



SISTEM DVD KARAOKE

BUKU PANDUAN

MODEL : DKS-6100



Bacalah buku panduan ini dengan baik sebelum pengoperasian.
Pelajarilah semua fitur-fitur yang ada.

Desain dan spesifikasi bisa berubah sewaktu-waktu tanpa pemberitahuan untuk perbaikan.

Tindakan Keselamatan



PERHATIAN

RESIKO KEJUTAN LISTRIK
JANGAN DIBUKA



PERHATIAN: UNTUK MENGURANGI
RESIKO KEJUTAN LISTRIK
JANGAN BUKA COVER (ATAU BELAKANG)
BAGIAN DALAM TIDAK BOLEH DIUBAH
MINTALAH SERVIS KE AHLI SERVIS YANG
BERPENGALAMAN



Simbol cahaya petir dengan ujung panah dalam segitiga dimaksudkan untuk mengingatkan pengguna akan bahaya tegangan listrik yang tidak disekat yang berada dibagian dalam produk dimana bila sampai pada jumlah yang besar dapat menimbulkan kejutan listrik pada seseorang.



Tanda seru dalam segitiga dimaksudkan untuk mengingatkan pengguna akan pentingnya petunjuk pengoperasian dan pemeliharaan (servis) dalam literatur yang terlampir bersama alat.

PERINGATAN: UNTUK MENGURANGI RESIKO TERJADINYA
API ATAU KEJUTAN LISTRIK, JANGAN LETAKKAN DI
TEMPAT YANG TERKENA AIR HUJAN ATAU LEMBAB

CLASS 1 LASER PRODUCT
KLASSE 1 LASER PRODUKT
LUOKAN 1 LASER LAITE
KLASS 1 LASER APPARAT
CLASSE 1 PRODUIT LASER

PERHATIAN:

Digital Video Disc Player ini menggunakan Sistem Laser.

Agar dapat menggunakan produk ini dengan benar, bacalah buku panduan dengan baik dan simpanlah untuk keperluan mendatang. Bila alat harus diperbaiki, hubungi pusat servis resmi-Lihat prosedur untuk servis.

Penggunaan kontrol, penyesuaian, atau prosedur kerja yang tidak sesuai dengan yang dianjurkan dalam buku ini dapat menyebabkan terkena sinar radiasi yang berbahaya.

Untuk mencegah terkena sinar langsung dari jarum laser, jangan membuka bagian dalam. Jika dibuka dapat terjadi radiasi laser pada penglihatan. JANGAN MENATAP JARUM LASER.

PERHATIAN: Peralatan ini tidak boleh terkena air (tertetesi atau terciprat) dan benda-benda yang diisi air, misalnya vas bunga, sebaiknya jangan diletakkan di atasnya.

PERHATIAN mengenai Power Cord

Kebanyakan peralatan dianjurkan diletakkan ditempat circuit resmi;

Ini adalah, saluran circuit tunggal dimana hanya saluran power dari peralatan dan tidak ada saluran tambahan atau cabang circuit. Periksa halaman spesifikasi dari buku panduan ini untuk memastikan.

Jangan memberikan beban terlalu berat pada stop kontak, stop kontak yang rusak atau longgar, kabel terlalu panjang, power cord kusut, atau isolasi kabel yang retak atau rusak adalah sangat berbahaya. Beberapa dari kondisi tersebut mengakibatkan kejutan listrik atau kebakaran. Periksa kabel secara berkala dari peralatan anda, dan jika ada indikasi kerusakan atau bahaya, cabut kabelnya, hentikan penggunaan peralatan, dan dapatkan kabel pengganti yang tepat di tempat servis yang resmi.

Lindungi power cord dari gangguan fisik atau mekanik, seperti terlalu belok, kusut, terjepit, dekat dengan pintu, atau terinjak. Berikan perhatian berkala untuk steker, stop kontak, dan titik dimana kabel keluar peralatan.

Daftar Isi

Pendahuluan

Tindakan Keselamatan	2
Daftar Isi	3
Sebelum Menggunakan	4-5
Disk yang Dapat Diputar	4
Catatan mengenai Disk	4-5
Tindakan Pencegahan	5
Mengenai Simbol	5
Fitur-fitur	5
Panel Depan dan Panel Belakang	6
Remote Control	7

Persiapan

Hubungan	8-9
Menghubungkan ke TV	8
Menghubungkan ke Alat Tambahan	9
Sebelum Mengoperasikan	10-15
Kosakata Mini untuk Audio Stream & Surround Mode ..	10
Mode Suara	10
Penjelasan Umum	11
Display Layar	11
Pengaturan Awal	12-15
• Operasi Umum	12
• BAHASA	12
• DISPLAY	12
• AUDIO	13
• LOCK (Kontrol Orang Tua)	14
• LAIN-LAIN	15

Pengoperasian

Pengoperasian DVD dan Video CD	15-17
Memutar DVD dan Video CD	15
Fitur-fitur Umum	16-17
• Berpindah ke TITLE lain	16
• Berpindah ke CHAPTER/TRACK lain	16
• Search (Pencarian)	16
• Gambar diam dan frame-by-frame playback	16
• Slow Motion (Gerakan Lambat)	16
• Repeat (Ulang)	16
• Repeat A-B	16
• Time Search (Pencarian Waktu)	16
Fitur-fitur DVD Khusus	17
• Menu Title	17
• Menu Disc	17
• Mengganti Bahasa Audio	17
• Mengganti Saluran Audio	17
• Subtitle	17

Pengoperasian Untuk CD Audio dan Disk MP3/WMA .. 18

Penggunaan dengan CD Audio dan Disk MP3/WMA ..	18
• Pause (Jeda)	18
• Berpindah ke Track lain	18
• Repeat Track/ All/ Off	18
• Search (Pencarian)	18

Pengoperasian Untuk Disk JPEG 19 |

Menonton disk JPEG	19
• Slide Show	19
• Berpindah ke File lain	19
• Still Picture (Gambar Diam)	19

Pemutaran Terprogram 20 |

• Mengulang Track Terprogram	20
• Menghapus Track dari Daftar Program	20
• Menghapus Keseluruhan Daftar Program	20

Pengoperasian Untuk Disk DivX 21 |



Pengoperasian KARAOKE 22-26 |

Pemutaran Dasar Karaoke	22
Pemutaran Lanjutan Karaoke	22-23
Pemutaran MENU Karaoke	23-26
• SETUP	23
• DAFTAR MUSIK	24
• PEMUTARAN ACAK	25
• LOMBA KARAOKE	25

Referensi

Daftar Kode Bahasa	26
Daftar Kode Negara	26
Pemecahan Masalah / Spesifikasi	27

Petunjuk pada simbol

-  Tanda bahaya simbol seperti dapat menyebabkan kerusakan pada unit ini atau barang-barang lain.
-  Menandakan fitur pengoperasian khusus pada unit ini.
-  Menandakan tips dan anjuran untuk mempermudah.

Sebelum Menggunakan

Disk yang Dapat Diputar

	DVD (disc 8 cm / 12 cm)
	Video CD (VCD) (disc 8 cm / 12 cm)
	Audio CD (disc 8 cm / 12 cm)

Tambahan, unit ini dapat memutar DVD±R, DVD±RW, SVCD, dan CD-R atau CD-RW yang berisi title audio, file MP3, WMA, JPEG atau DivX.

Catatan

- Tergantung pada kondisi peralatan perekaman atau pada disc-nya CD-R/RW (atau DVD±R/RW), ada beberapa disc CD-R/RW (atau DVD±R/RW) yang tidak bisa diputar dengan unit ini.
- Jangan menempelkan label apapun pada kedua sisi disc. (sisi untuk label atau sisi untuk merekam).
- Jangan gunakan bentuk CD yang tidak biasa (mis. bentuk hati atau segi delapan). Hal ini dapat menyebabkan kerusakan.

Catatan untuk DVD dan Video CD

Ada beberapa pengoperasian playback pada DVD dan Video CD yang dapat diperbaiki oleh pabrik software. Karena unit ini dapat memutar DVD dan Video CD menurut pada isi disc yang dibuat oleh pabrik software, maka beberapa fitur playback mungkin tidak tersedia atau fungsi lain mungkin telah ditambahkan. Lihat juga petunjuk yang tersedia bersama DVD dan Video CD. DVD yang dibuat untuk keperluan bisnis mungkin tidak dapat diputar pada unit ini.

Kode wilayah DVD/CD Player dan DVD

DVD player ini didesain dan dibuat untuk playback wilayah "3" yang disimbolkan pada software DVD. Kode wilayah pada label dibebberapa disc DVD menandakan tipe player yang dapat memutar disc tersebut. Unit ini hanya dapat memutar disc DVD yang berlabel "3" atau "ALL". Jika anda mencoba memutar disc lain, akan muncul pesan "Check Regional Code" pada layar TV. Ada beberapa disc DVD yang tidak mempunyai label kode wilayah masih terkena batasan wilayah oleh karena itu disc tersebut tidak bisa diputar.



Catatan mengenai CD yang berkode DTS

Ketika memainkan DTS-encoded CD, mungkin terdengar tingkat audio yang berlebihan dari output stereo analog. Menghindari kemungkinan rusaknya sistem audio, kecilkan volume sebelum memutar disk tersebut, kemudian ubah volume bertahap, dan jaga agar tingkat volume tetap rendah. Jika Anda ingin mendengar DTS Digital Surround™, sistem decoder DTS Digital Surround™ 5.1 channel eksternal harus disambungkan ke output digital dari unit ini.



Istilah yang berhubungan dengan disc

Title (hanya DVD)

Isi utama film atau isi fitur utama atau isi fitur tambahan, atau album musik.

Setiap title disertai nomer referensi title untuk memudahkan anda mencarinya.

Chapter (hanya DVD)

Bagian pada gambar atau potongan musik yang lebih kecil daripada title. Sebuah title tersusun atas satu atau beberapa chapter. Setiap chapter disertai dengan nomer chapter, yang memudahkan anda mencari chapter yang diinginkan chapter mungkin dapat tidak terekam, tergantung pada disc-nya.

Track (hanya Video CD dan audio CD)

Bagian gambar atau potongan music pada video CD atau audio CD. Setiap track disertai dengan nomer track yang memudahkan anda mencari track yang diinginkan.

Scene

Pada video CD dengan fungsi PBC (Playback control), gambar bergerak dan diam terbagi dalam bagian yang disebut "Scene" (adegan). Setiap scene yang ditampilkan dalam layar menu disertai dengan nomer scene yang dapat memudahkan anda mencari scene yang diinginkan. Sebuah scene tersusun atas satu atau beberapa track.

Jenis video CD

Ada dua jenis video CD:

Video CD yang dilengkapi dengan PBC (Version 2.0)

Fungsi PBC (Playback control) memungkinkan anda untuk berhubungan dengan sistem melalui menu, fungsi search atau pengoperasian sejenis seperti pada komputer. Bahkan, gambar diam (still picture) dengan resolusi tinggi dapat diputar jika memang dimasukkan dalam disc.

Video CD yang tidak dilengkapi dengan PBC (Version 1.1)

Pengoperasiannya sama dengan audio CD, disc ini dapat memutar gambar video maupun suara namun tidak dilengkapi dengan PBC.

Catatan mengenai Disk

Memindahkan disc

Jangan menyentuh bagian untuk diputar pada disc. Peganglah ujung pinggiran disc sehingga jari anda tidak menyentuh mengenai permukaannya. Jangan menempel kertas atau isolatip pada disc.

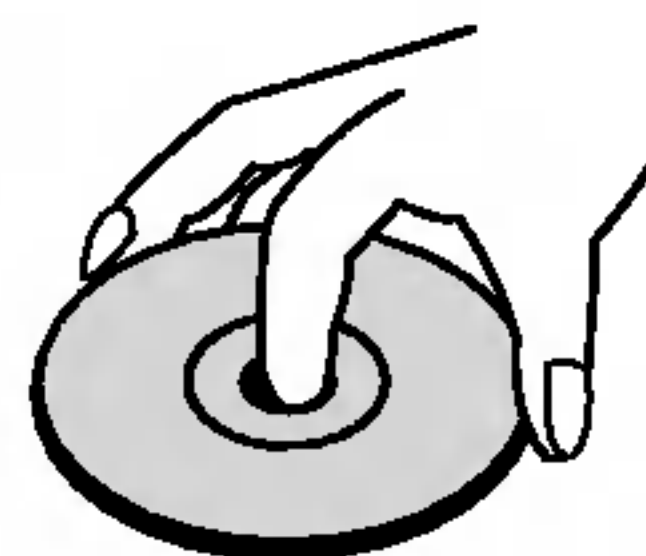

Menyimpan disc

Setelah diputar, simpan disc dalam tempatnya. Jangan biarkan disc terkena langsung sinar matahari atau sumber panas lain atau ditinggal dalam mobil yang terkena sinar matahari langsung karena suhu dapat naik didalam mobil.

Sebelum Menggunakan (Sambungan)

Membersihkan disc

Cap jari atau debu pada disc dapat menyebabkan distorsi pada kualitas gambar dan suara. Sebelum memutar, bersihkan disc dengan kain bersih. Usaplah disc dari bagian tengah ke arah luar.

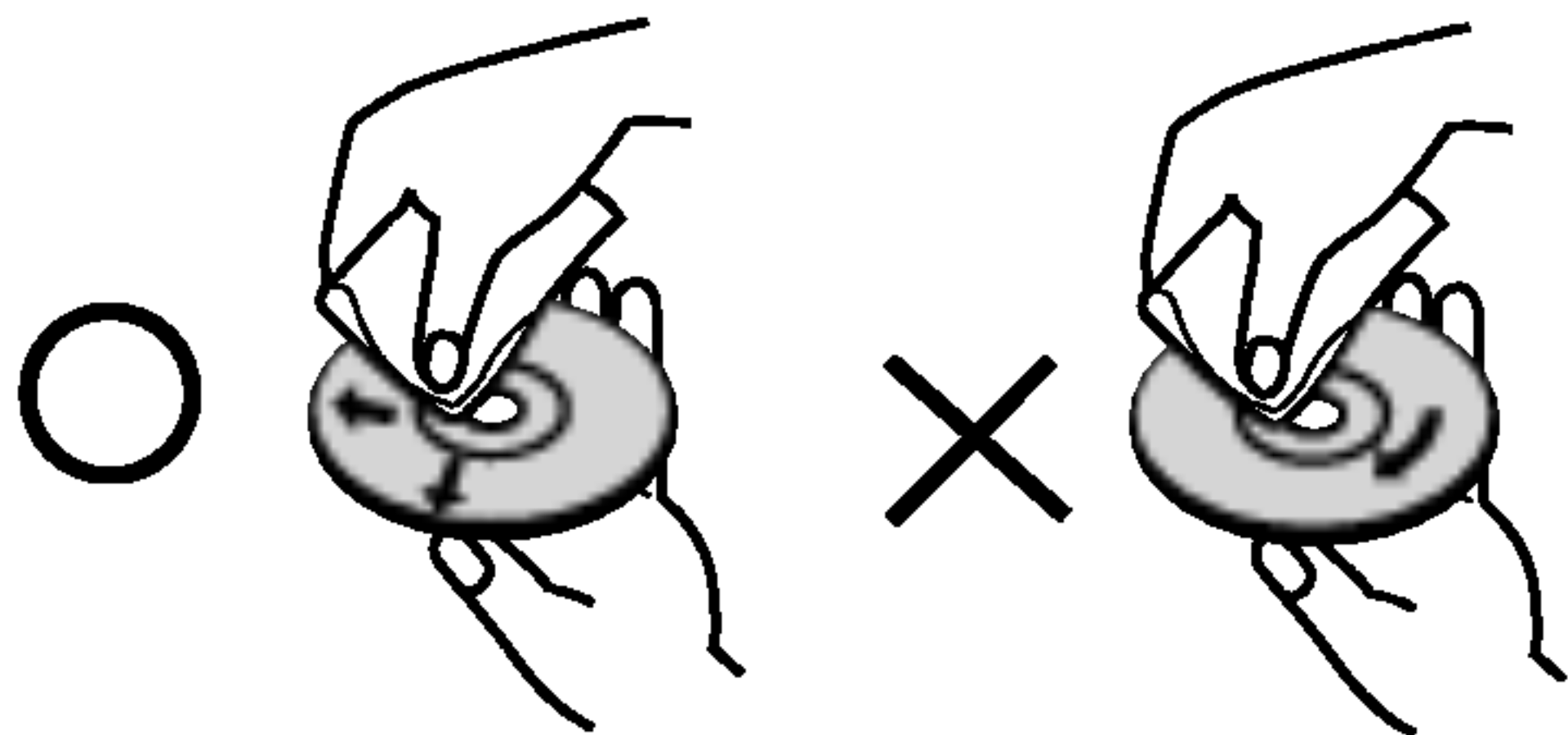

Jangan gunakan larutan keras seperti, alkohol bensin, tiner, pembersih komersial yang ada atau spray anti-statis yang disediakan untuk vinil rekaman yang sudah lama.

Tindakan Pencegahan

Memindahkan unit

Ketika mengepak unit

Karton pembungkus dan materi pengepak yang asli, mudah dibawa. Untuk perlindungan maksimal, bungkuslah kembali unit seperti aslinya dari pabrik.

Ketika mengatur unit

Gambar dan suara TV, VCR atau radio yang terdekat bisa terganggu selama player diputar. Maka, letakkan unit agak jauh dari TV, VCR atau radio, atau matikan unit setelah mengeluarkan disc.

Jaga agar permukaan bagian luar tetap bersih

Jangan menggunakan cairan mudah terbakar di dekat unit, misalnya semprotan serangga. Jangan meletakkan produk karet atau plastik pada unit untuk waktu yang lama. Benda-benda ini dapat meninggalkan bekas pada permukaan unit.

Membersihkan unit

Membersihkan kabinet

Gunakan kain lembut dan kering. Jika permukaan sangat kotor, gunakan kain yang ditetesi dengan deterjen yang ringan. Jangan gunakan larutan keras seperti alkohol, bensin atau tiner karena cairan tersebut dapat merusak permukaan unit.

Untuk memperoleh gambar yang jernih

Player DVD ini adalah alat dengan teknologi dan presisi yang tinggi. Jika lensa optic dan bagian motor disc kotor atau terganggu, kualitas gambar akan buruk. Periksa dan pelihara secara teratur setelah pemakaian setiap 1.000 jam. (Tergantung pada lingkungan pemakaian). Untuk lebih jelas, hubungi dealer terdekat anda.

Mengenai Simbol

Simbol yang muncul

“  ” dapat muncul pada layar TV selama pengoperasian, Tanda ini berarti fungsi yang dijelaskan dalam buku manual tidak bisa dijalankan pada disc video DVD itu.

Tentang simbol-simbol disc sebagai petunjuk

Bagian ber-tittle yang mempunyai salah satu simbol dibawah dapat dipakai pada disc yang diwakilkan simbol tersebut.

-  DVD
-  Video CD
-  Audio CD
-  Disc MP3
-  Disc WMA
-  Disc JPEG
-  Disc DivX

Fitur-Fitur

Memilih Sistem

Anda harus memilih mode sistem yang tepat untuk sistem TV anda. Jika NO DISC muncul pada jendela display, tekan dan tahan PAUSE/STEP ( P/STEP) pada panel depan selama lebih dari lima detik untuk dapat memilih sebuah sistem (PAL, NTSC, atau AUTO).

- Jika sistem yang dipilih tidak sesuai dengan sistem pada TV anda, warna gambar normal tidak bisa ditampilkan.

AUTO: Pilih jika DVD Player dihubungkan dengan TV Multi system.

NTSC: Pilih jika DVD Player dihubungkan dengan TV-NTSC.

PAL: Pilih jika DVD Player dihubungkan dengan TV-PAL.

Kondisi Memori Terakhir

Player ini dapat merekam pengaturan pengguna untuk disc terakhir yang telah anda lihat. Pengaturan tersimpan di memori meskipun anda telah mengeluarkan disc atau mematikan player. Jika anda memasukkan disc yang pengaturannya dimasukkan dalam memori, posisi stop terakhir dimunculkan secara otomatis.

Catatan

- Pengaturan disimpan dalam memori.
- Player ini tidak merekam pengaturan disc jika anda mematikan player sebelum memulai untuk memainkannya.

Screen Saver

Gambar screen saver muncul jika anda meninggalkan Player DVD dalam mode stop selama sekitar lima menit. Setelah Screen Saver menyala selama lima menit, DVD Player akan mati sendiri secara otomatis.

Panel Depan dan Panel Belakang

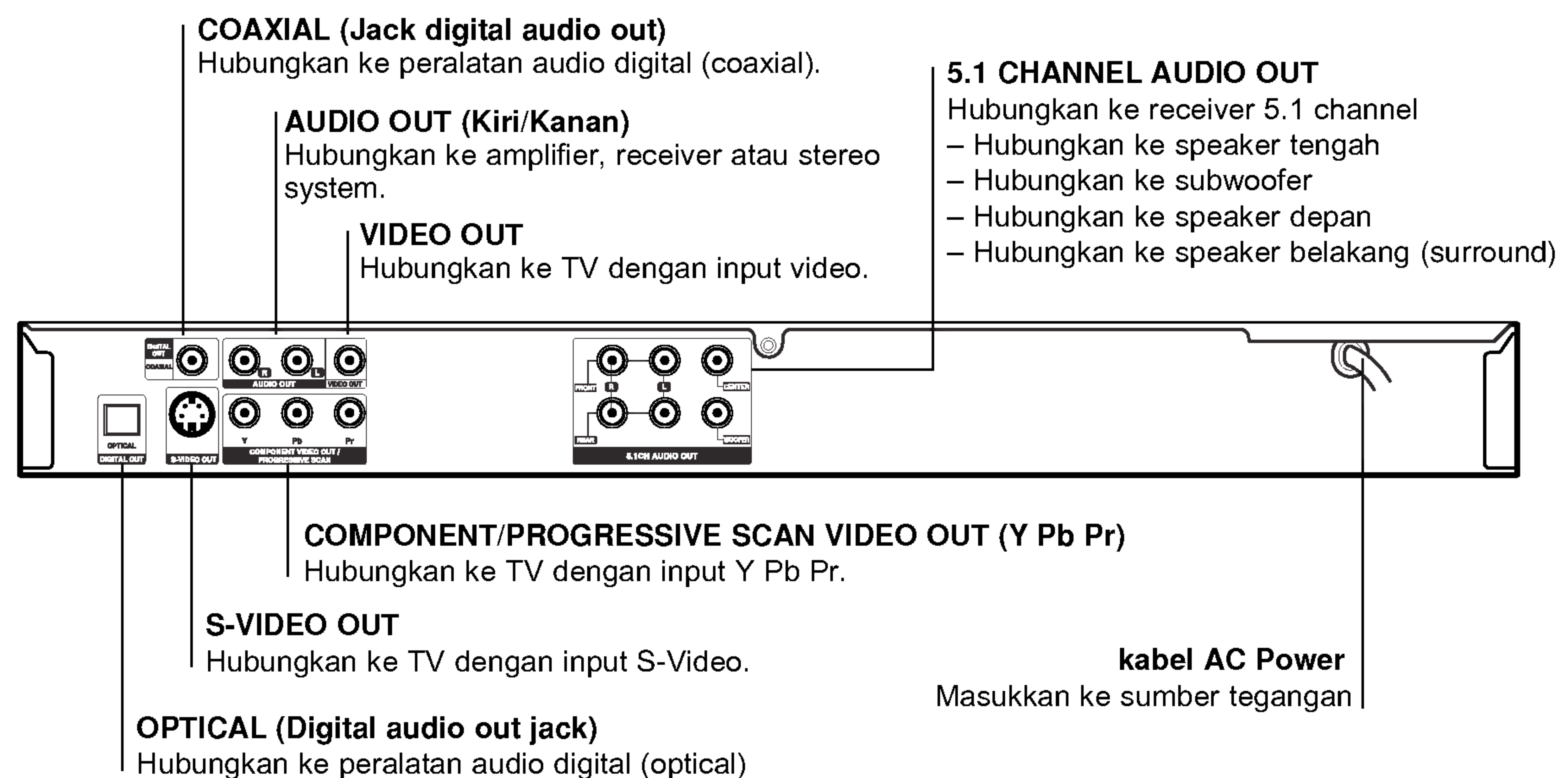
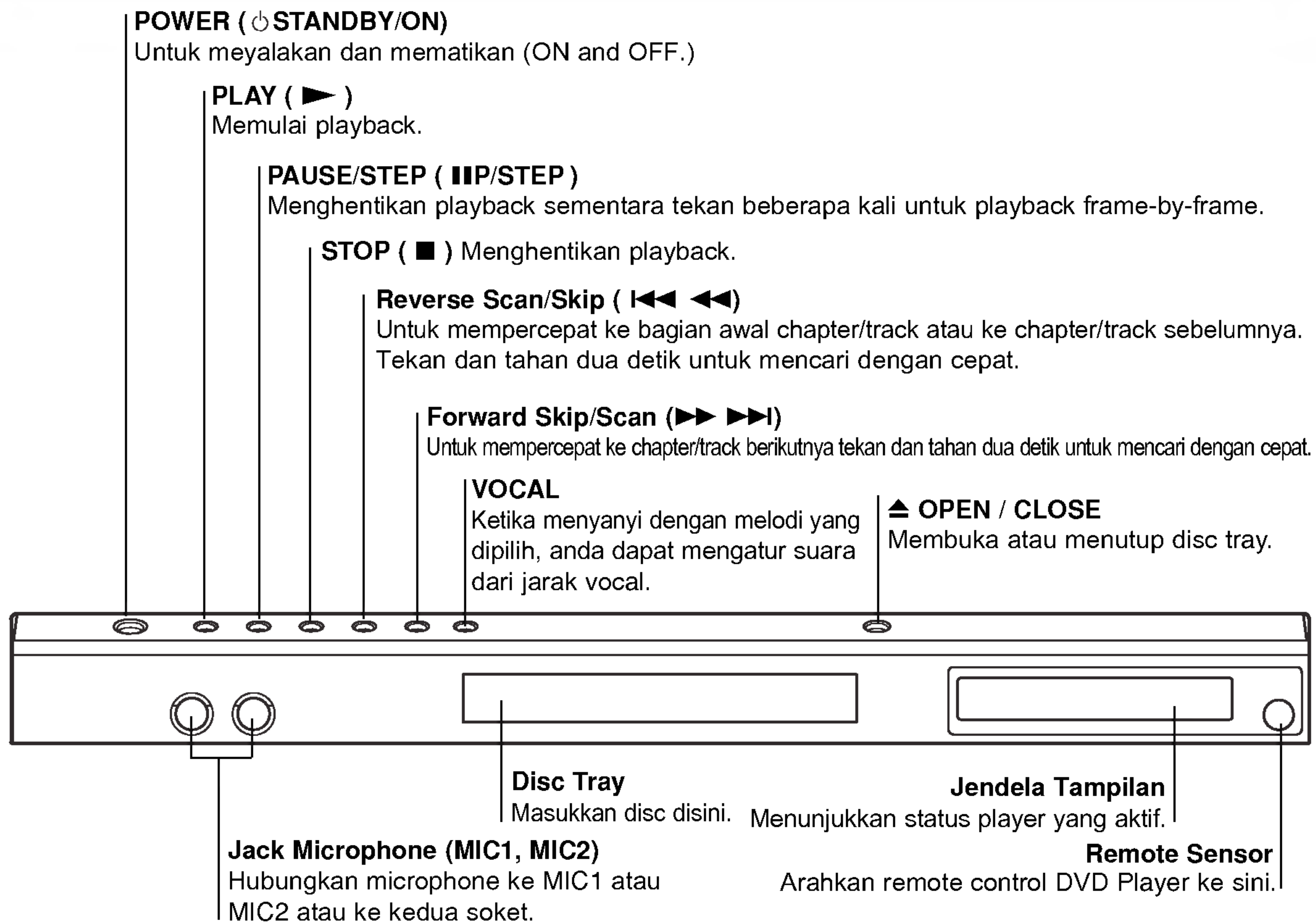

Jangan menyentuh pin bagian dalam jack pada panel belakang. Aliran listrik statis yang keluar dapat menyebabkan kerusakan permanen pada unit.

Remote Control

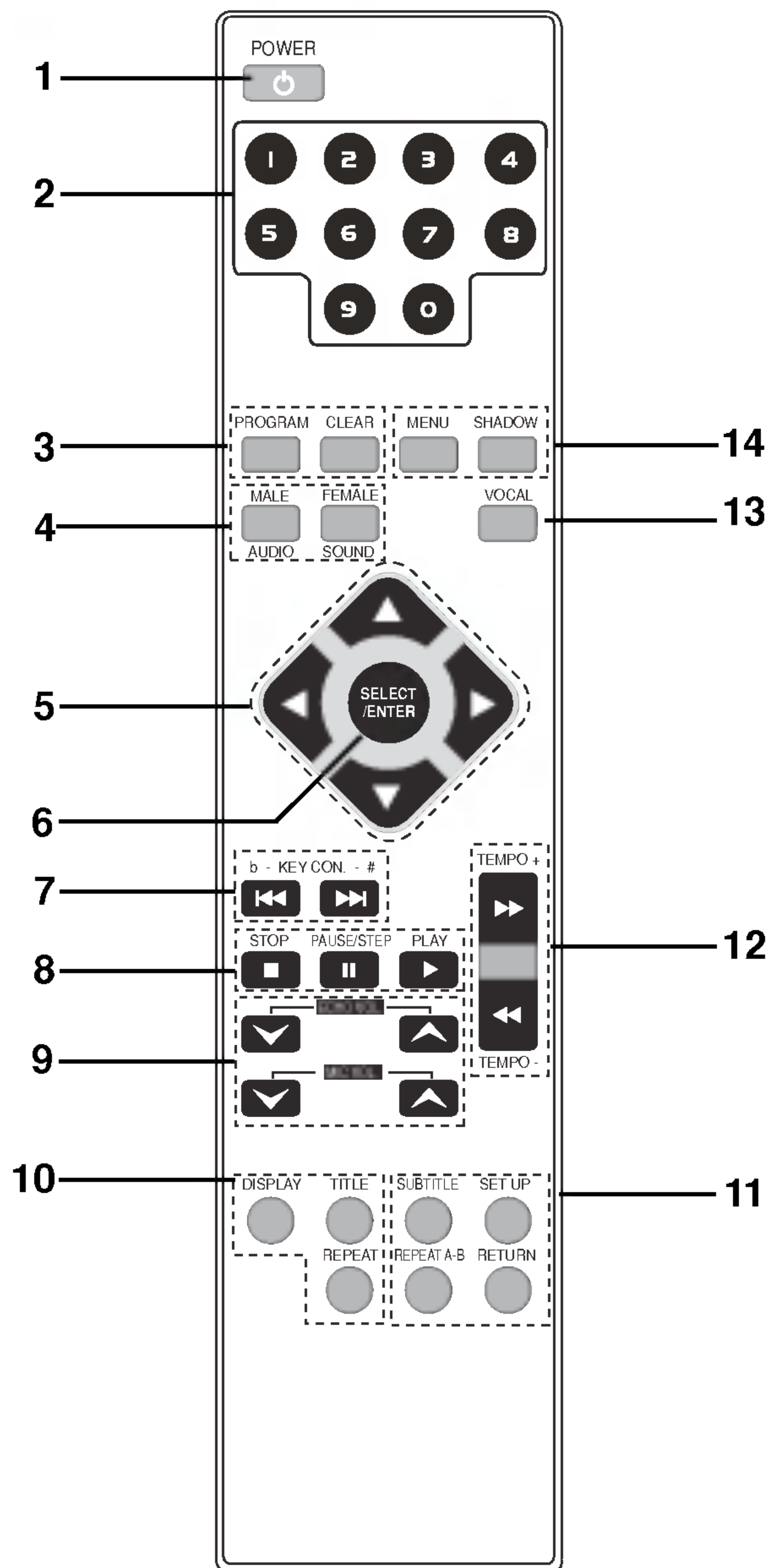

1. Tombol POWER
2. Tombol ANGKA (0-9)
3. • Tombol PROGRAM
• Tombol CLEAR
4. • Tombol AUDIO
• Tombol MALE
• Tombol SOUND
• Tombol FEMALE
5. Tombol PANAH (▲ / ▼ / ◀ / ▶)
(Digunakan untuk menyorot pada menu layar GUI, menu layar TITLE, dan menu layar MENU.)
6. Tombol SELECT/ENTER
7. Tombol KEY CONTROL (b/#)
8. • Tombol STOP (■)
• Tombol PAUSE(II)/ STEP
• Tombol PLAY (▶)
9. • Tombol volume control (ECHO VOL. ▼ / ▲)
ECHO
• Tombol volume control (MIC VOL. ▼ / ▲)
Microphone
10. • Tombol DISPLAY
• Tombol TITLE
• Tombol REPEAT
11. • Tombol SUBTITLE
• Tombol SET UP
• Tombol REPEAT A-B
• Tombol RETURN
12. Tombol TEMPO(-/+)
13. Tombol VOCAL
(Ketika menyanyi dengan melodi yang dipilih, anda dapat mengatur suara dari jarak vocal.)
14. • Tombol MENU
• Tombol SHADOW

Jarak Pengoperasian Remote Control

Arahkan remote control pada remote sensor dan tekanlah tombolnya.

- **Jarak:** Sekitar 23 kaki (7m) dari bagian depan sensor remote.
- **Sudut:** Sekitar 30° dalam setiap arah dari bagian depan sensor remote.

Pemasangan baterai Remote control

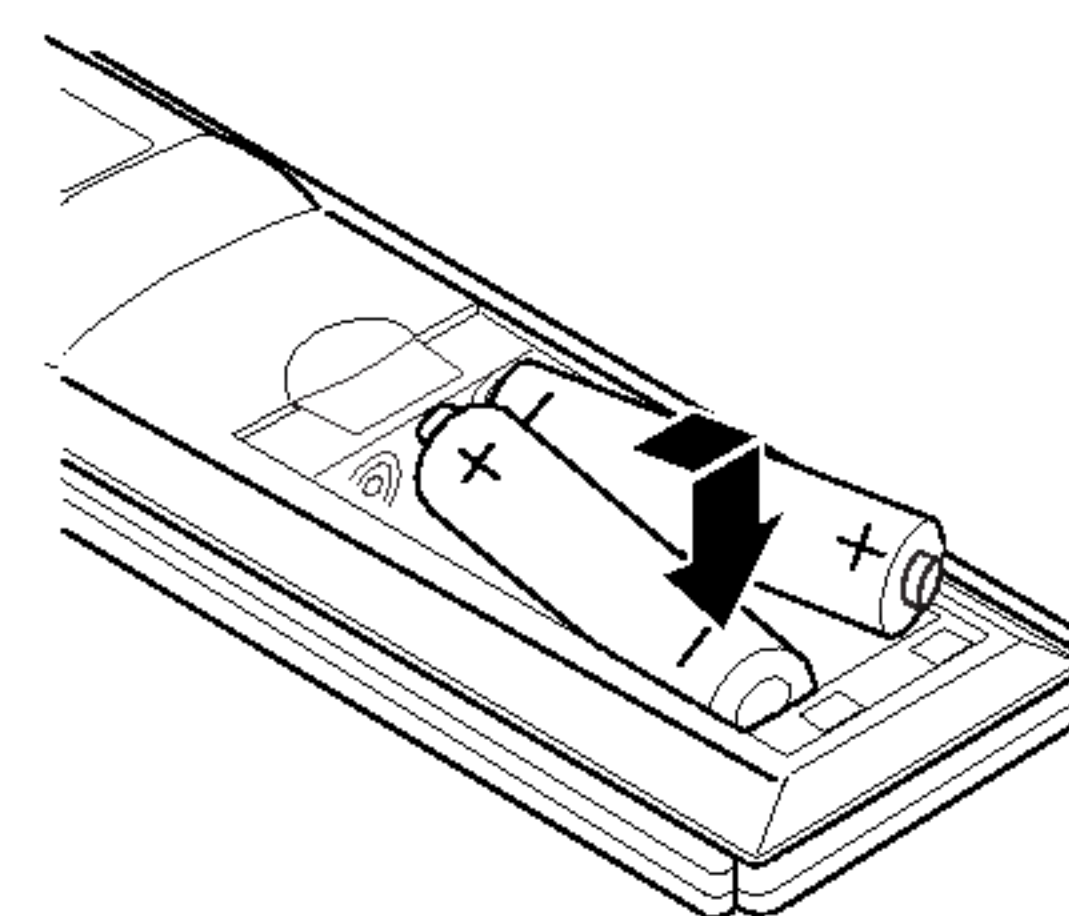

Keluarkan tutup baterai pada bagian belakang dari remote control dan masukkan dua baterai RO3 (size AAA), tanda + dan - dipasang dengan sesuai.

⚠ Perhatian

Jangan gabungkan baterai lama dan baru. Jangan gabungkan jenis baterai yang berbeda (standard, alkaline, dll.).

Hubungan

Tip

- Tergantung pada TV dan peralatan lain yang ingin anda sambungkan, ada banyak cara untuk menghubungkan player. Gunakan hanya salah satu cara menghubungkan dibawah ini.
- Lihat buku panduan TV, VCR, Stereo System anda atau jika perlu juga panduan alat lain untuk membuat sambungan yang baik.
- Untuk menghasilkan suara yang lebih baik, hubungkan AUDIO OUT jack player ke jack audio amplifier, receiver, stereo atau peralatan audio/video anda. Lihat "Menghubungkan ke Alat Tambahan" di hal 10.

Perhatian

- Pastikan DVD player terhubungkan langsung ke TV. Setel TV ke saluran input video yang tepat.
- Jangan hubungkan jack AUDIO OUT DVD player ke dalam lubang jackphone (record deck) audio system Anda.
- Jangan hubungkan DVD player melalui VCR anda. Gambar pada DVD dapat terganggu oleh sistem proteksi penggandaan.

Menghubungkan ke TV

- Buatlah salah satu sambungan di bawah ini, tergantung pada kemampuan peralatan yang ada.

Sambungan Video

- 1 Hubungkan jack VIDEO OUT DVD player ke lubang jack video TV menggunakan kabel video (V).
- 2 Hubungkan jack kiri dan kanan AUDIO OUT DVD player ke lubang jack kiri/kanan audio TV (A) menggunakan kabel audio.

Sambungan S-Video

- 1 Hubungkan jack S-VIDEO OUT DVD player ke lubang jack S-Video TV menggunakan kabel S-Video (S).
- 2 Hubungkan jack kiri/kanan AUDIO OUT DVD player ke lubang jack kiri/kanan audio TV (A) menggunakan kabel audio.

Sambungan Komponent Video (Color Stream®)

- 1 Hubungkan jack COMPONENT VIDEO OUT/ PROGRESSIVE SCAN DVD player ke lubang jack TV yang sesuai menggunakan kabel Y Pb Pr (C).
- 2 Hubungkan jack kiri/kanan AUDIO OUT DVD player ke lubang jack kiri/kanan audio TV (A) menggunakan kabel audio PERSIAPAN.

Sambungan Progressive Scan (ColorStream® pro)

- Jika televisi anda adalah high-definition atau "digital ready", anda dapat menggunakan tambahan progressive scan output DVD player untuk memungkinkan resolusi video yang paling tinggi.
- Jika TV tidak bisa menerima format Progressive Scan, gambar acak akan muncul jika anda mencoba Progressive Scan pada DVD player.

1 Hubungkan jack COMPONENT VIDEO OUT/ PROGRESSIVE SCAN DVD player ke lubang jack yang sesuai pada TV menggunakan kabel pilihan Y Pb Pr (C).

2 Hubungkan jack Left/Right AUDIO OUT DVD player ke lubang jack left/right Audio TV (A) menggunakan kabel audio yang disediakan.

Catatan

- Setel Progressive ke "On" pada menu setup untuk sinyal progresif, lihat halaman 12.
- Progressive Scan tidak dapat berfungsi dengan sambungan video analog (jack VIDEO OUT kuning).

Belakang TV

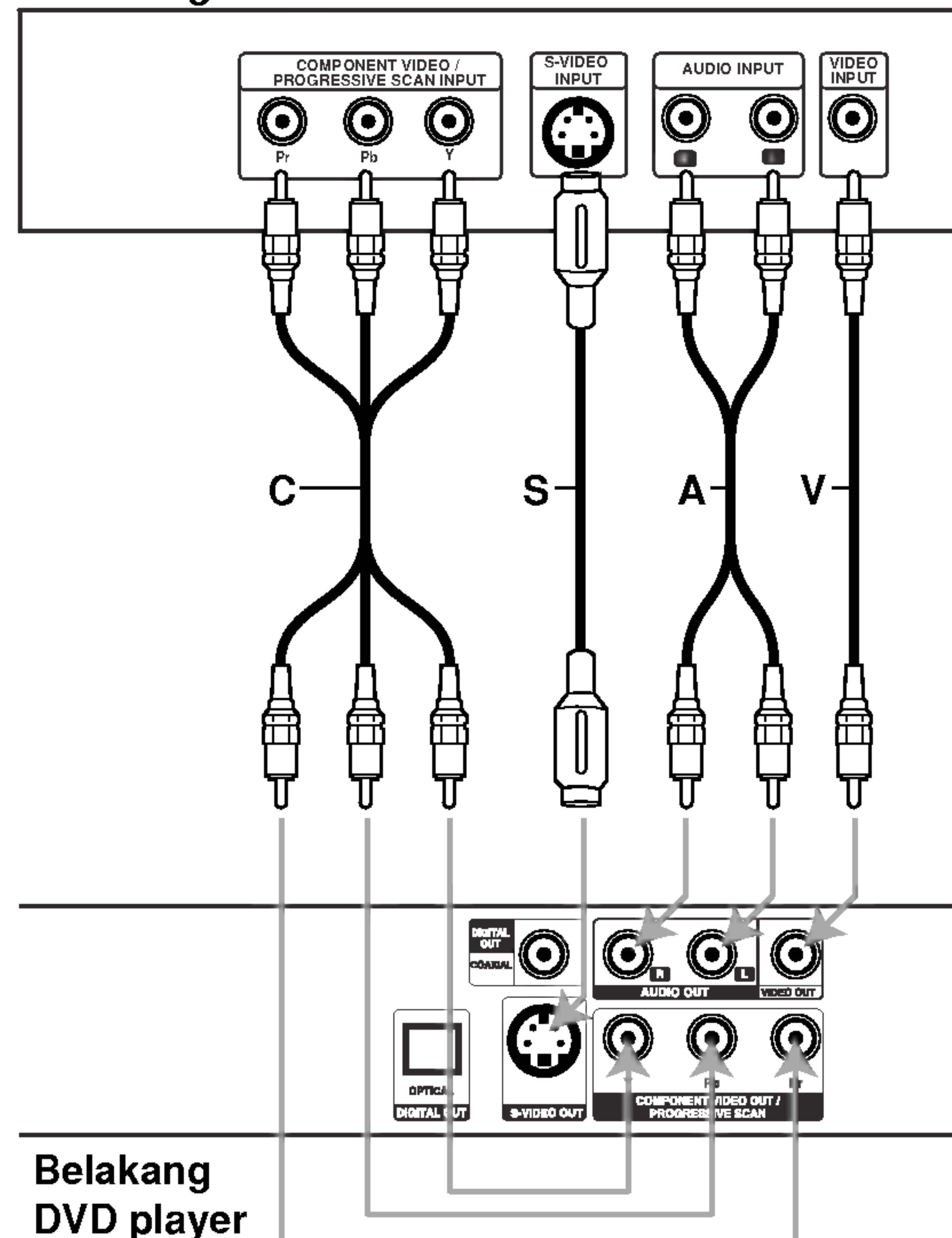

Belakang DVD player

Hubungan

Menghubungkan ke Alat Tambahan

Menghubungkan ke amplifier yang dilengkapi dengan dua channel analog stereo atau Dolby Pro Logic II/ Pro Logic

Hubungkan jack kiri/kanan AUDIO OUT DVD player ke lubang jack kiri/kanan pada amplifier, receiver atau stereo system anda menggunakan kabel audio (A).

Menghubungkan ke amplifier yang dilengkapi dengan dua channel digital stereo (PCM) atau ke Audio/Video receiver yang dilengkapi dengan multi-channel decoder (Dolby Digital™, MPEG 2 atau DTS)

Hubungkan salah satu jack DIGITAL AUDIO OUT DVD player (OPTICAL O atau COAXIAL X) ke lubang jack yang sesuai pada amplifier anda. Gunakan kabel audio digital (optical O atau coaxial X) pilihan.

Suara Digital Multi-channel

Hubungan digital multi-channel dapat memberikan kualitas suara terbaik. Untuk itu anda membutuhkan sebuah receiver multi-channel audio/Video yang dapat mendukung salah satu format audio yang ada pada DVD player anda (MPEG 2, Dolby Digital and DTS). Periksa buku panduan receiver dan logo pada bagian depannya.

Perhatian:

Berdasarkan perjanjian Lisensi DTS, output digital akan tetap berada dalam DTS digital out jika DTS audio stream dipilih.

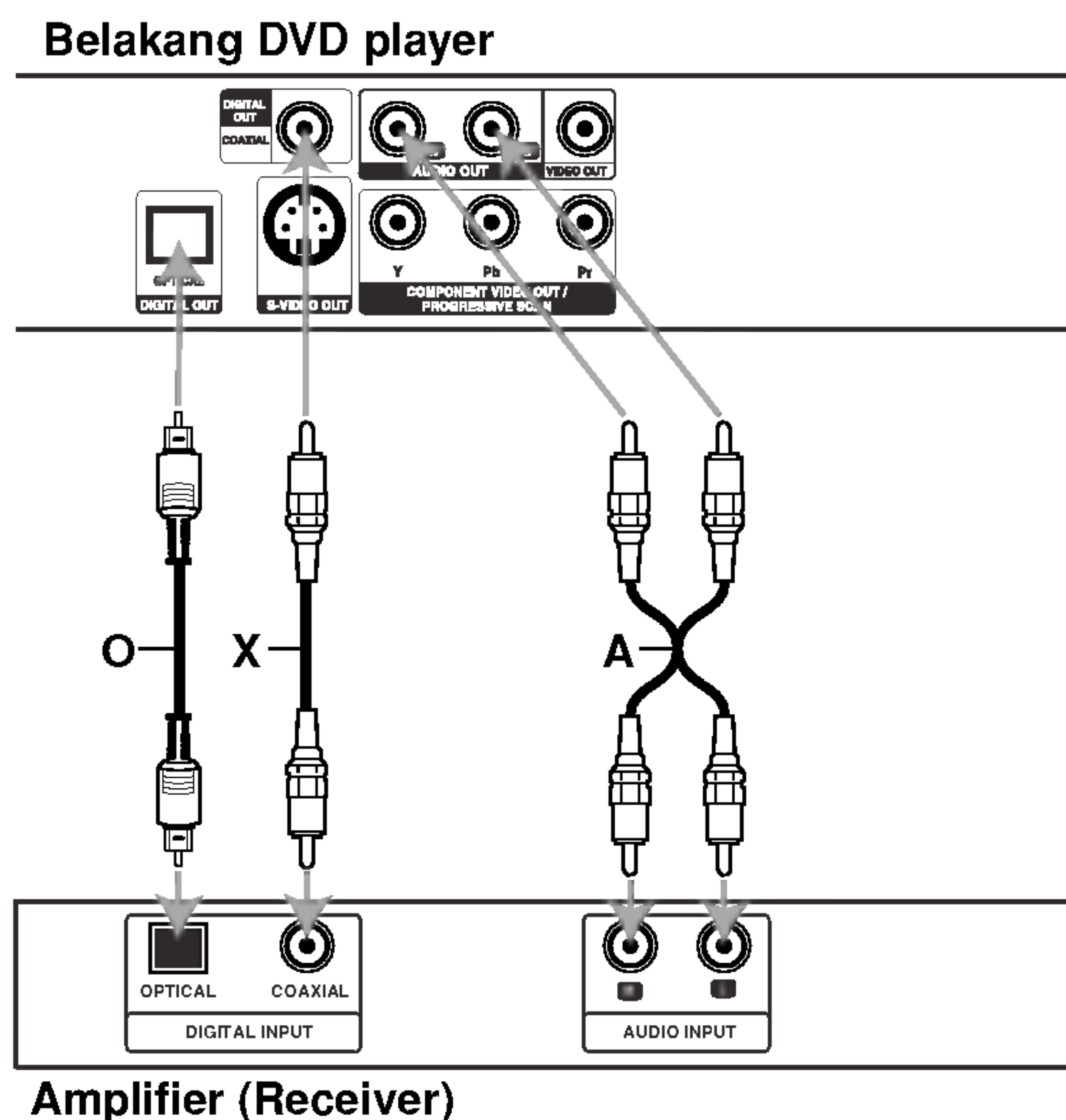

Catatan

- Jika format audio pada output digital tidak sesuai dengan kemampuan receiver anda maka receiver akan mengeluarkan suara distorsi yang kuat atau tidak bersuara sama sekali.
- Enam suara Channel Digital Surround melalui hubungan digital hanya bisa diperoleh jika receiver anda dilengkapi dengan sebuah dekoder Digital Multi-channel.
- Untuk melihat format audio yang muncul pada layar DVD yang aktif, tekan AUDIO.

Hubungan Analog ke receiver multi-channel A/V dengan 6 konektor Channel (Dolby Digital, DTS)

DVD player ini memiliki sebuah dekoder multi-channel. Ini memungkinkan untuk memutar disc DVD yang direkam dengan Multi-channel Surround tanpa tambahan dekoder.

- 1 Hubungkan jack CENTER dan WOOFER untuk Speaker tengah dan Subwoofer (C) lubang jack yang sesuai pada receiver anda.
- 2 Hubungkan jack kiri/kanan speaker DEPAN (F) ke lubang jack yang sesuai pada receiver anda.
- 3 Hubungkan jack kiri/kanan speaker BELAKANG (R) ke lubang jack yang sesuai pada receiver anda.
- 4 Buatlah pengaturan Sound yang sesuai untuk Output Analog dan Speaker Settings pada menu setup. Lihat hal 13.

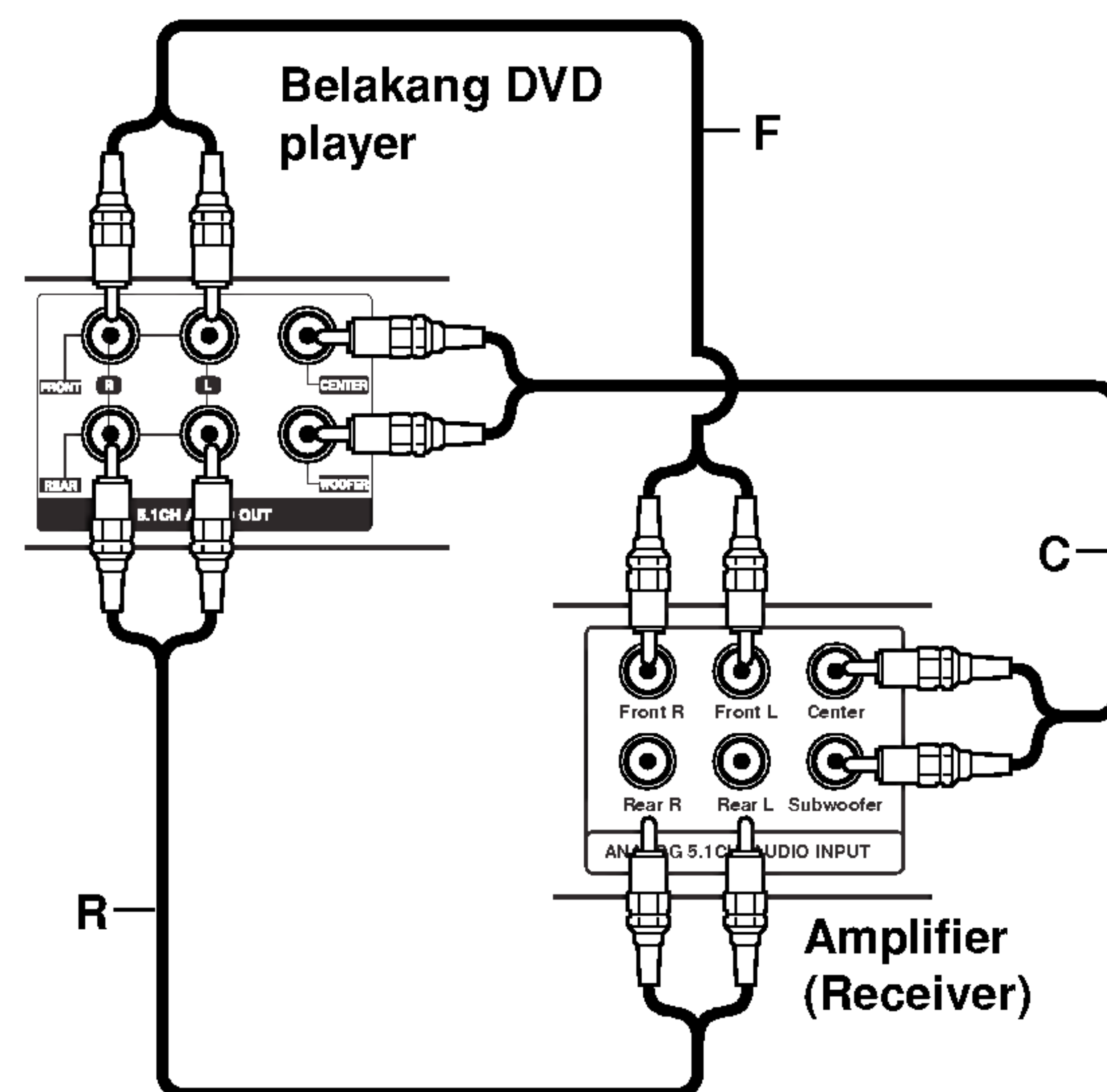

Sebelum Mengoperasikan

Kosakata Mini untuk Audio Stream & Mode Surround

dtS

Memungkinkan Anda untuk menikmati audio digital berkualitas tinggi melalui saluran diskrit 5.1(atau 6) dari sumber program DTS seperti disk, DVD dan compact disc, dll. yang bertanda tersebut. DTS Digital Surround dapat mengeluarkan sampai 6 channel audio transparan (yang berarti identik dengan master aslinya) sehingga menghasilkan kejernihan suara yang luar biasa di seluruh bidang suara 360 derajat. "DTS" dan "DTS Digital Surround" adalah merek dagang milik Digital Theater Systems, Inc.

DIGITAL

Format surround Dolby Digital memungkinkan Anda menikmati sampai 5.1 channel suara surround digital dari sumber program Dolby Digital. Jika anda memainkan DVD bertanda "Dolby Digital", anda dapat menikmati mutu suara yang lebih tinggi, akurasi spasial yang lebih baik, dan jangkauan dinamis yang lebih luas. Diproduksi di bawah lisensi dari Dolby Laboratories. "Dolby", "Pro Logic", dan simbol D-ganda adalah merk dagang dari Dolby Laboratories.

PRO LOGIC II

Dolby Pro Logic II menciptakan lima saluran output full-bandwidth dari dua sumber saluran. Ini dilakukan dengan menggunakan decoder surround matriks kejernihan tingkat tinggi yang mengekstrak sifat-sifat spasial dari rekaman asli tanpa menambahkan suara atau pewarnaan nada baru

Mode MOVIE:

Mode Movie digunakan untuk acara televisi stereo dan semua program yang dikodekan dalam Dolby Surround. Hasilnya adalah arah medan suara berkualitas tinggi yang mendekati kualitas suara 5.1-channel yang terpisah.

BYPASS

Output suara dari speaker depan kiri dan kanan dan subwoofer.

Mode Suara **DVD** **VCD** **CD**

Anda dapat menikmati suara surround hanya dengan memilih salah satu bidang suara yang sudah diprogram sebelumnya, sesuai dengan program yang Anda kehendaki.

Ketika DVD dimasukkan

Anda dapat mengubah mode Digital Audio Output dengan menekan tombol AUDIO diremote control ketika dimainkan. Penjelasan dibawah ini pengoperasian dasar ketika feature ini digunakan.

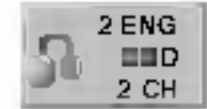
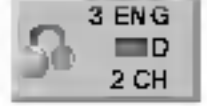
- a) Setelah anda memilih saluran 2 (contoh  atau ) dengan menekan tombol **AUDIO**, tekan tombol **SOUND** berulang kali.

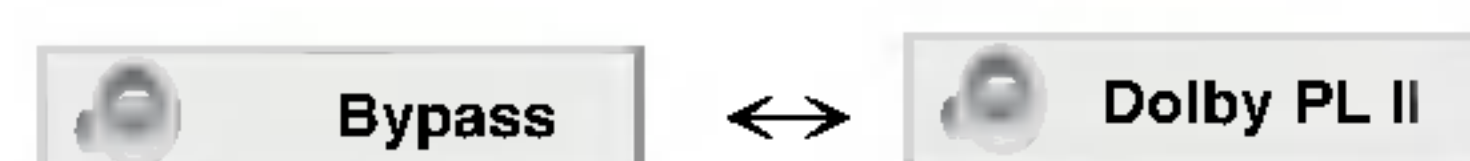

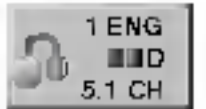
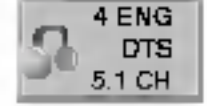
- b) Setelah anda memilih saluran 5.1 (contoh  atau ) dengan menekan tombol **AUDIO**, tekan tombol **SOUND**.
- " " indikator ini akan tampak di layar TV.
 - "BYPASS" indikator ini hanya akan tampak pada jendela tampilan.

Ketika Video CD dimasukkan

Setiap kali Anda menekan tombol **SOUND**, mode suara Video CD akan berubah pada jendela display dalam urutan berikut.

BYPASS → STUDIO → CLUB → HALL → THEATER 1
→ CHURCH → PL II MOVIE → BYPASS...

N Catatan



Setelah anda memilih "Bypass" pada mode suara dengan menekan tombol **SOUND**, tekan tombol **AUDIO**. Kiri, kanan dan Stereo dari saluran audio akan tampak pada layar TV.

Ketika CD dimasukkan

Setiap kali Anda menekan tombol **SOUND**, mode suara dari Audio CD berubah pada jendela dalam urutan berikut.

BYPASS) → STUDIO → CLUB → HALL → THEATER 1
→ CHURCH → PL II MOVIE → BYPASS...

Untuk informasi anda

- **Suara asli atau dasar dari fungsi DVD adalah BYPASS.**
- **Anda dapat mengenali format encoding dari perangkat lunak program dalam disk tersebut dengan melihat kemasannya.**
 - Disk Dolby Digital akan berlabel logo .
 - Program Dolby Surround encoded adalah label dengan logo .
 - Disk DTS Digital Surround akan bertanda DTS.

N Catatan

Jika Anda memainkan track suara dengan frekuensi sampling 96kHz, sinyal output akan diubah menjadi 48kHz (frekuensi sampling).

Sebelum Mengoperasikan

Penjelasan Umum



Buku petunjuk ini menyediakan petunjuk dasar untuk menggunakan unit ini. Sebagian DVD memerlukan operasi tertentu atau hanya bisa dioperasikan secara terbatas saat diputar. Jika demikian, akan muncul simbol di layar TV, sebagai tanda bahwa operasi tersebut tidak dapat dilakukan oleh unit atau tidak tersedia pada disk.



Display Layar

Status pemutaran umum dapat ditampilkan pada layar TV. Ada sebagian hal yang dapat diubah pada menu.



Penggunaan display layar

1 Tekan DISPLAY saat disk diputar.

2 Tekan  /  untuk menentukan pilihan. Item menu yang dipilih akan disorot.

3 Tekan  /  untuk mengubah setting. Tombol angka juga dapat digunakan untuk menyetel nomor (misalnya, nomor title). Untuk sebagian fungsi, tekanmenjalankan penyetelan tersebut.

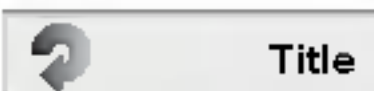
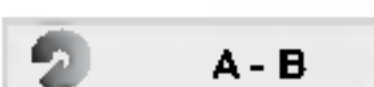











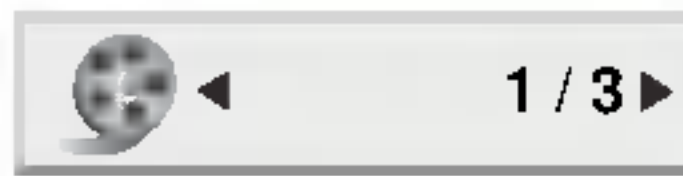



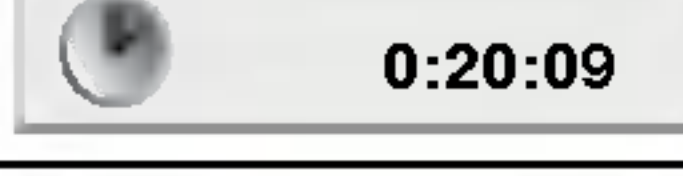

Ikona Umpan Balik Sementara

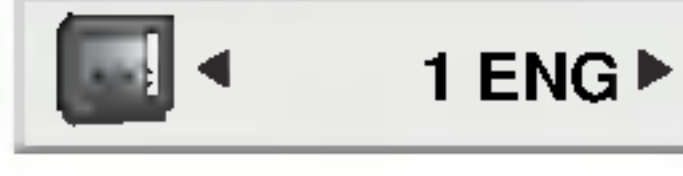
-  Title Ulangi Title
-  A - B Ulangi Urutan
-  Lanjutkan pemutaran dari titik ini
-  Tindakan dilarang atau tidak tersedia





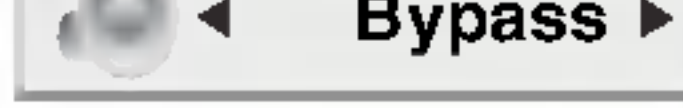



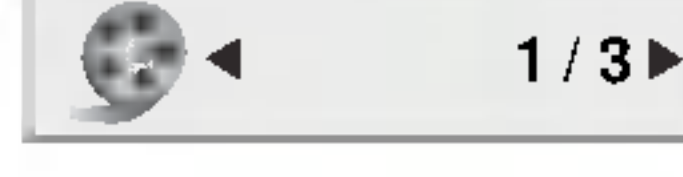

Catatan

- Sebagian disk mungkin tidak menyediakan semua fitur display layar yang ditunjukkan di bawah ini.
- Jika selama 10 detik tidak ada tombol yang ditekan, display layar akan menghilang.

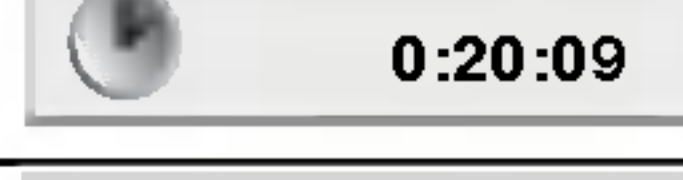
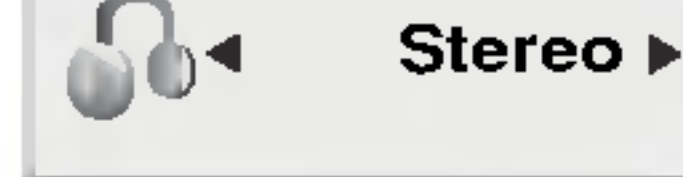
Contoh: Display layar selama memutar DVD

Pilihan	Fungsi / Action menggunakan  /  untuk memilih item	Metode Pemilihan
Nomor Title	 1 / 3	 /  Angka, atau SELECT/ENTER
Nomor Chapter	 1 / 12	 /  Angka, atau SELECT/ENTER
Pencarian waktu	 0:20:09	Angka, SELECT/ENTER
Bahasa audio dan mode output Audio Digital	 1 ENG DDD 5.1 CH	 /  atau AUDIO
Bahasa subtitle	 1 ENG	 /  atau SUBTITLE
Angle	 1 / 3	 / 
Suara	 Bypass	 /  atau SOUND

Contoh: Display layar selama memutar VCD

Pilihan	Fungsi / Action menggunakan  /  untuk memilih item	Metode Pemilihan
Nomor Track	 1 / 3	 /  Angka, atau SELECT/ENTER
Waktu	 0:20:09	-
Saluran Audio	 Stereo	 /  atau AUDIO
Suara	 Bypass	 /  atau SOUND

Sebelum Mengoperasikan

Pengaturan Awal

Dengan menggunakan menu Setup, anda dapat membuat bermacam pengaturan seperti gambar dan suara. Anda juga bisa menyetel bahasa untuk subtitles dan menu Setup, dan banyak lainnya. Untuk lebih detilnya dari pilihan menu Setup, lihat halaman 12 sampai 15.

Untuk menampilkan dan keluar Menu:

Tekan SETUP untuk menampilkan menu. Tekan kedua SETUP akan kembali ke layar awal.

Untuk melanjutkan ke level berikut:

Tekan **▶** pada remote control.

Untuk kembali ke level sebelumnya:

Tekan **◀** pada remote control.

Operasi Umum

- 1 Tekan SETUP.**
Muncul menu setup.
- 2 Tekan ▲ / ▼ untuk menentukan pilihan, lalu tekan ▶ untuk pindah ke level kedua.**
Layar akan menunjukkan penyetelan saat ini untuk butir menu yang dipilih, beserta penyetelan alternatifnya
- 3 Tekan ▲ / ▼ untuk memilih pilihan kedua lalu tekan ▶ untuk pindah ke level ketiga.**
- 4 Tekan ▲ / ▼ untuk memilih setting yang diinginkan lalu tekan SELECT/ENTER untuk konfirmasi.**
Sebagian butir menu memerlukan langkah tambahan.
- 5 Tekan SETUP atau PLAY untuk keluar menu setup.**

BAHASA



OSD

Pilih bahasa untuk menu Setup dan layar display.

Disc Audio / Subtitle / Menu **DVD**

Pilih bahasa yang anda sukai untuk track audio (disk audio), subtitles, dan menu disk.

Original: Mengacu kepada bahasa aslinya dimana disc direkam.

Other: Untuk memilih bahasa lain, gunakan tombol angka untuk memasukkan angka 4 digit sesuai daftar kode bahasa di halaman 26. Jika Anda salah memasukkan kode bahasa, tekan CLEAR pada remote control.

12

DISPLAY



Aspek TV **DVD**

4:3: Pilih ketika TV standard 4:3 dihubungkan

16:9: Pilih ketika TV layar lebar 16:9 dihubungkan.

Mode Display **DVD**

Mode Display setting hanya bekerja ketika mode Aspek TV diset ke "4:3".

Letterbox: Menampilkan gambar lebar dengan garis hitam di atas dan di bawah gambar.

Panscan: Otomatis menampilkan gambar lebar pada layar dan memotong sebagian yang tidak muat.

Progressive Scan **DVD**

Progressive Scan Video menghasilkan kualitas gambar tertinggi dengan bintik yang sedikit

Jika anda menggunakan jack Component Video untuk sambungan ke TV atau monitor yang sesuai dengan sinyal progressive scan, set Progressive Scan ke On.

Mengaktifkan progressive scan:

Hubungkan component out pada DVD ke input pada monitor/television anda, atur television atau monitor anda ke Component Input.

- Pilih "Progressive Scan" pada menu DISPLAY lalu tekan **▶**.
- Pilih "On" menggunakan **▲ / ▼**.
- Pilih SELECT/ENTER untuk konfirmasi pilihan anda. Menu konfirmasi akan muncul
- Ketika konfirmasi muncul pada layar anda. Cancel tersorot untuk awalnya. Gunakan **◀ / ▶** untuk menyorot Enter.
- Menekan "Enter" akan menge player ke mode Progressive scan.

⚠ Perhatian

Sekali setting output progressive scan dimasukkan, gambar hanya akan tampak pada TV atau monitor yang sesuai dengan Progressive Scan. Jika anda mengeset Progressive Scan ke On dan error, anda harus mereset unit ini.

- Pindahkan disk dari unit dan tutup pintu disk. Lihat bahwa "NO DISC" akan ditampilkan pada jendela tampilan.
- Tekan STOP (■) dan tahan sekitar 5 detik kemudian dilepaskan Output video akan kembali ke setting standard, dan gambar sekali lagi bisa dilihat pada TV atau monitor konvensional analog.

Sebelum Mengoperasikan

AUDIO

Setiap disc DVD mempunyai pilihan beragam output audio. Atur Output Audio Digital berdasarkan tipe sistem audio yang anda gunakan.



Dolby Digital / DTS / MPEG **DVD**

Bitstream: Pilih "Bitstream" jika anda menghubungkan jack DIGITAL OUT DVD player ke amplifier atau peralatan dengan Dolby Digital atau MPEG decoder.

PCM : Pilih ketika dihubungkan ke amplifier stereo digital 2 channel. DVD mengkode Dolby Digital atau MPEG dengan otomatis mencampur ke PCM audio 2 channel.

Sample Freq. (Frequency) **DVD**

Jika receiver atau amplifier anda tidak mempunyai kemampuan menangkap sinyal 96 kHz, pilih yang 48 kHz. Ketika pilihan ini dibuat, unit akan mengkonversi sinyal 96 kHz ke 48 kHz otomatis sehingga sistem anda bisa mengkodinya.

Jika receiver atau amplifier anda mampu menangkap sinyal 96, pilih 96 kHz. Ketika pilihan telah dibuat, unit ini akan melewatkan setiap tipe sinyal tanpa proses lebih lanjut.

Periksa dokumen dari amplifier anda untuk memastikan kemampuannya.

5.1 Setup Speaker **DVD**

Pilih settings speaker, termasuk volume balance dan jarak, atau test setting speaker.

Setting speaker hanya akan aktif pada Analog Multi-Channel Output.

Setup Speaker

Buat setting seperti berikut untuk membuat 5.1 channel surround decoder.

1. Tekan SETUP. Menu setup akan muncul.
2. Tekan / untuk memilih pilihan AUDIO lalu tekan untuk pindah ke level kedua.
3. Tekan / untuk memilih pilihan "Speaker Setup" lalu tekan untuk pindah ke level ketiga. "Select" akan tersorot.
4. Tekan SELECT/ENTER dan 5.1 Speaker menu Setup akan muncul.

5. Tekan / untuk memilih speaker yang diinginkan.
6. Atur pilihan dengan / / / .
7. Tekan SELECT/ENTER untuk konfirmasi pilihan. Kembali ke menu sebelumnya.

Pilihan Speaker

Pilih speaker yang ingin anda atur. (Speaker depan (Front L), Speaker depan (Front R), Speaker tengah (Center), Subwoofer (Woofer), Speaker belakang (Rear L) atau Speaker belakang (Rear R))

Size

Setelah pengaturan speaker selesai, anda tidak dapat merubah setting.

Volume

Tekan / untuk mengatur level output dari speaker yang dipilih. (-5dB ~ 5dB)

Distance

Jika anda telah menyambungkan speaker ke DVD Player anda, aturlah jarak speaker seberapa jauh suara dapat untuk menjangkau ke titik mendengarkan alat saudara. Dengan demikian suara dari masing-masing speaker akan menjangkau pendengar pada waktu yang bersamaan. Tekan / untuk mengatur jarak dari speaker yang dipilih (Tengah, Belakang L dan Belakang R).

Test

Pilih "All" untuk memeriksa sinyal dari setiap speaker. Atur volume untuk disesuaikan dengan volume sinyal test yang disimpan pada sistem.

Ketika ukuran speaker depan L/R yang dipilih adalah "Large", subwoofer (Woofer) tidak berfungsi.

Front L → Center → Front R → Rear R → Rear L → Woofer

Anda dapat mengatur volume selama mengoperasikan test nada pertama pakai / untuk memilih option Volume/speaker. Kemudian gunakan tombol / untuk memilih volume atau speaker, sehingga semua volume speaker akan sama dimana posisi pendengar berada.

Dynamic Range Control (DRC) **DVD**

Dengan format DVD, Anda dapat mendengar sound-track suatu program secara akurat dan realistis karena adanya teknologi audio digital. Namun, Anda mungkin ingin mengkompresi jangkauan dinamis dari output audio (perbedaan antara suara terkeras dan suara yang paling pelan). Dengan demikian, Anda dapat mendengarkan suara film dengan volume rendah tanpa kehilangan kejernihan suaranya. Untuk mendapatkan efek ini, setel DRC ke On.

Vocal **DVD**

Atur Vocal ke On hanya jika memainkan DVD karaoke multi-saluran. Saluran karaoke pada disk akan bercampur menjadi suara stereo normal.

Sebelum Mengoperasikan

LOCK (Kontrol Orang Tua)



Rating **DVD**

Beberapa film terdiri atas adegan yang tidak sesuai untuk dilihat anak-anak. Beberapa CD terdiri atas informasi kontrol orang tua yang teraplikasi pada CD keseluruhan atau adegan tertentu pada CD. Film dan adegan dinilai dari 1 sampai 8, tergantung dari negara. Beberapa CD memberikan adegan yang pantas sebagai alternatif.

Fasilitas kontrol orang tua membolehkan anda memblokir akses untuk adegan didalam rating yang anda masukkan, dengan demikian mencegah anak anda dari melihat materi menurut anda tidak pantas.

- 1 Pilih "Rating" dari menu LOCK kemudian tekan **▶**.
- 2 Untuk mengakses Rating, Password dan fasilitas Country Code, anda harus memasukkan 4 angka kode pengaman yang anda buat.

Jika anda belum memasukkan kode pengaman anda dianjurkan untuk melakukannya.

Masukkan kode 4 angka dan tekan SELECT/ENTER. Enter lagi kemudian tekan SELECT/ENTER untuk memastikan. Jika anda melakukan kesalahan sebelumnya tekan SELECT/ENTER, tekan CLEAR.

- 3 Pilihlah rating dari 1 sampai 8 dengan tombol **▲/▼**

Rating 1-8: Rating satu 1 memiliki pelarangan tertinggi dan rating delapan 8 pelarangan terendah.

Unlock

Jika anda memilih unlock, kontrol orang tua tidak aktif dan disk dimainkan penuh

N Catatan

Jika anda mengatur rating permainan, semua adegan disk dengan rating yang sama atau terendah dimainkan. Rating adegan tertinggi tidak dimainkan kecuali adegan dipilih tersedia pada disk. Adegan dipilih harus sama rating atau lebih rendah. Jika pilihan pantas tidak ditemukan, playback akan berhenti. Anda harus memasukkan 4 angka password atau ubah level rating dalam perintah memainkan disk.

- 4 Tekan SELECT/ENTER untuk menegaskan rating dipilih, kemudian tekan SETUP untuk keluar menu

Password (Kode rahasia)

Anda dapat memasukkan atau mengubah password.

- 1 Pilih Password pada menu LOCK lalu tekan **▶**
- 2 Ikuti langkah 2 ditunjukkan dikiri (Rating). "Change" atau "New" tersorot.
- 3 Enter 4 kode angka yang baru, kemudian tekan SELECT/ENTER. Masukkan lagi untuk memastikan
- 4 Tekan SETUP untuk keluar ke menu.

Jika anda lupa kode pengaman anda

Jika anda lupa kode pengaman anda dapat menghapusnya dengan menggunakan langkah berikut:

- 1 Masukkan 6 digit angka "210499" pada pengaturan menu dan kode pengaman terhapus.
- 2 Masukkan kode baru tersebut diatas

N Catatan

Ketika "INPUT PASSWORD 000000" muncul pada layar TV tekan STOP (**■**) dan kemudian tekan SETUP untuk menu pengaturan.

Kode Negara **DVD**

Masukkan kode negara/area yang standard untuk menilai DVD video disk, tergantung dari list dalam bagian referensi.

- 1 Pilih "Country Code" pada menu LOCK kemudian tekan **▶**.
- 2 Ikuti langkah 2 ditunjukkan dikiri (Rating).
- 3 Pilih karakter pertama dengan **▲/▼**.
- 4 Shift kursor memakai **▶** dan pilih karakter kedua dengan memakai tombol **▲/▼**.
- 5 Tekan SELECT/ENTER untuk memastikan kode negara yang anda pilih.

Sebelum Mengoperasikan

LAIN-LAIN



PBC **VCD**

Atur Playback Control (PBC) pada posisi On atau Off.

On: Video CD dengan PBC diputar menurut PBC.

Off: Video CD dengan PBC diputar dengan cara yang sama pada Audio CD.

DivX(R) Registration **DivX**

Anda bisa menampilkan DivX DRM (Digital Right Management) Registration code hanya untuk unit anda.

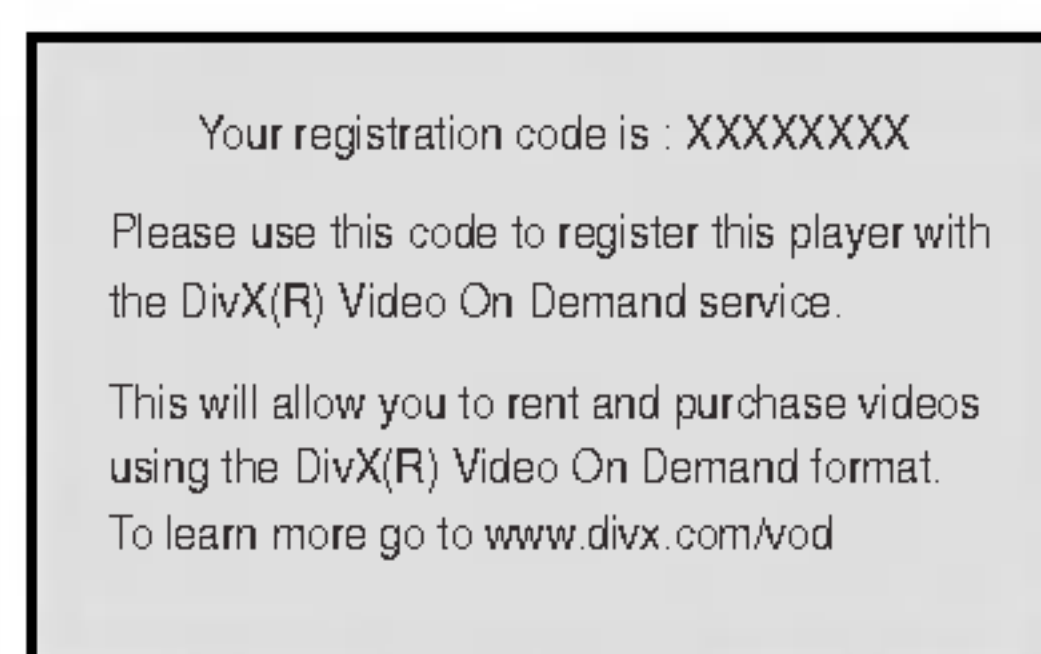

Registration code berguna untuk VOD (Video-On-Demand) agen service. Anda dapat membeli atau menyewa file berenkripsi movie.

N Catatan

Jika anda menyewa file DivX VOD, yang memiliki beberapa option dari batasan tampilan seperti ditunjukkan dibawah.

- Tampilan nomor dari yang anda bisa lihat filenya.

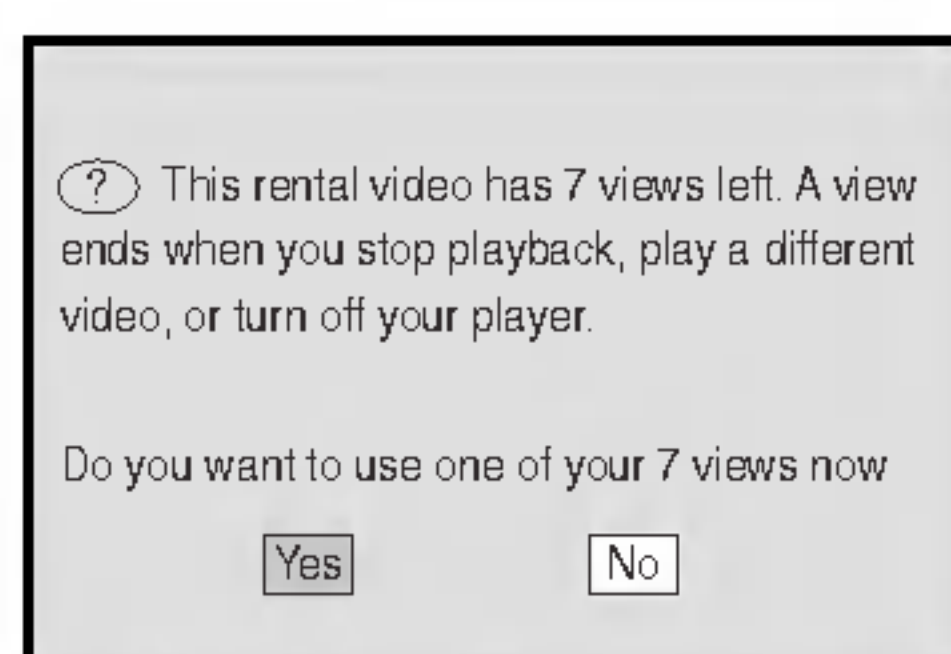

- Batas penyewaan telah lewat.

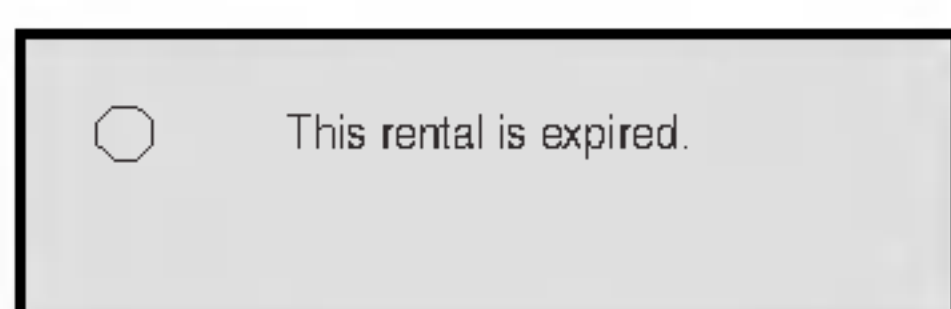

- Tampilan kesalahan otorisasi.

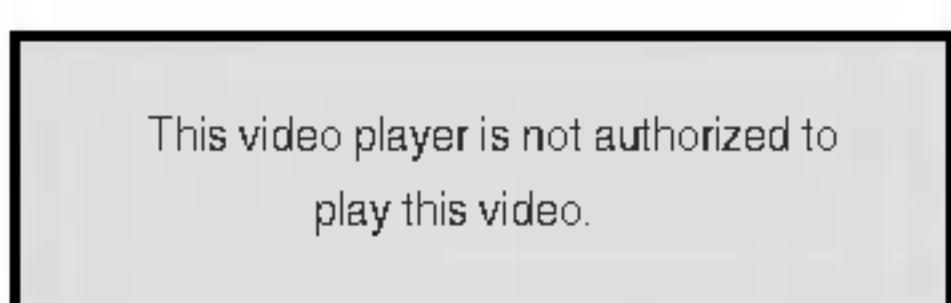

Pengoperasian DVD dan Video CD

Memutar DVD dan Video CD

Mengatur Playback

- Nyalakan TV dan pilih sumber input video yang dihubungkan pada DVD player.
- Sistem Audio: Nyalakan sistem audio dan pilihlah sumber input yang dihubungkan ke DVD player.

1 Tekan **▲ OPEN/CLOSE** untuk membuka disc tray.

2 Masukkan disc pilihan anda ke dalam tray, dengan sisi yang akan diputar menghadap ke bawah.

3 Tekan **▲ OPEN/CLOSE** untuk menutup tray. Playback dimulai secara otomatis. Jika playback tidak mulai, tekan PLAY. Dalam kasus tertentu, menu disc akan muncul muncul pada layar.

T Jika menu pada layar muncul

Menu pada layar mungkin muncul pertama kali setelah memasukkan DVD atau Video CD yang mempunyai menu.

DVD

Gunakan **▲ / ▼ / ◀ / ▶** untuk memilih title/chapter yang ingin anda lihat, lalu tekan SELECT/ENTER untuk memulai. Tekan TITLE atau MENU untuk kembali ke layar menu.

VCD

Gunakan tombol nomer untuk memilih track yang ingin disaksikan. Tekan RETURN untuk kembali ke layar menu. Pengaturan menu dan prosedur pengoperasian mungkin berbeda. Ikuti instruksi dari setiap layar menu. Anda juga dapat mengatur PBC ke Off (Lihat "PBC" halaman 15).

N Catatan

- Jika kontrol orang tua diaktifkan dan disc tidak dalam Rating maka anda harus memasukkan password. (Lihat menu "LOCK" halaman 14.)
- DVD mempunyai kode wilayah. Player tidak akan memutar disc dengan kode wilayah yang berbeda dengan player. Kode wilayah untuk player player ini adalah 3 (tiga).



Pengoperasian DVD dan Video CD

Fitur-fitur Umum

Catatan

Kecuali disebutkan lain, semua operasi yang dijelaskan di sini menggunakan remote control. Sebagian fitur juga tersedia dari menu Setup.







Berpindah ke TITLE lain

Jika sebuah disk memiliki lebih dari 1 title, Anda dapat berpindah ke title lain. Tekan DISPLAY ketika pemutaran berhenti, kemudian tekan tombol angka yang sesuai (0-9) atau  /  untuk pindah ke title lain. Anda dapat memutar title lainnya dengan memasukkan nomornya ketika pemutaran berhenti.



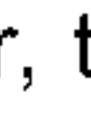

Berpindah ke CHAPTER/TRACK lain

Jika sebuah title pada disk memiliki lebih dari 1 chapter atau jika disk mengandung lebih dari 1 track, Anda dapat berpindah ke chapter/track lain sebagai berikut:

- Tekan  atau  sebentar ketika pemutaran berlangsung untuk memilih chapter/track berikutnya atau untuk kembali ke awal chapter/track saat ini.
- Tekan sebentar  dua kali untuk kembali ke chapter/track sebelumnya.
- Untuk berpindah langsung ke suatu chapter ketika DVD diputar, tekan DISPLAY dan tekan  /  untuk memilih ikon chapter/track. Selanjutnya, masukkan nomor chapter/track menggunakan  / .

Search (Pencarian)











- 1 Tekan  atau  selama playback.
Player kini akan berpindah ke mode SEARCH.
- 2 Tekan  atau  berulang kali untuk memilih kecepatan yang dikehendaki
DVD; X2, X4, X8, X16, X100
DivX/Video CD; X2, X4, X8, X16
- 3 Untuk keluar mode SEARCH, tekan PLAY.

Gambar diam dan frame-by-frame playback

- 1 Tekan PAUSE/STEP pada remote control selama playback.
Player akan masuk ke dalam mode PAUSE .
- 2 Anda dapat memajukan gambar frame-by-frame dengan menekan PAUSE/STEP Berulang kali pada remote control.
- 3 Untuk keluar dari mode still motion, tekan PLAY.

Slow Motion (Gerakan Lambat)

- 1 Tekan PAUSE/STEP pada remote control selama playback.
Player akan masuk mode PAUSE.
- 2 Gunakan  /  untuk memilih kecepatan:  1/2,  1/4,  1/8 atau  1/16 [(mundur) - hanya DVD] atau  1/2,  1/4,  1/8 atau  1/16 (maju).
- 3 Untuk kembali ke normal PLAY, tekan PLAY.

Repeat (Ulang)

Anda dapat memainkan title/chapter/all/track pada disk. Tekan REPEAT selama pemutaran untuk memilih mode repeat(ulang) yang diinginkan.

Disc DVD Video - Repeat Chapter/Title/Off

- Chapter: mengulang chapter yang saat ini dimainkan.
- Title: mengulang title yang saat ini dimainkan.
- Off : tidak dapat memainkan berulang.

DivX/Video CD - Repeat Track/All/Off

- Track : mengulang track yang sedang dimainkan.
- All : mengulang semua track pada disk.
- Off : :tidak dapat memainkan berulang.

Catatan

– Pada Video CD dengan PBC, anda harus Mengeset PBC ke Off pada menu setup untuk menggunakan fungsi repeat (Lihat "°PBC" halaman 15).



Repeat A-B

Untuk mengulangi suatu sekuens (urutan) dalam sebuah title:

- 1 Tekan A-B pada titik mulai sesuai kehendak Anda.
" A - " muncul sebentar di layar.TV
- 2 Tekan A-B lagi pada titik akhir sesuai kehendak Anda.
"A - B" muncul sebentar di layar TV, kemudian pengulangan sekuens pun akan dimulai.
- 3 Untuk membatalkan pengulangan, tekan A-B.





Time Search (Pencarian Waktu)

Fungsi Time Search dapat digunakan untuk memulai pemutaran disk pada waktu tertentu.

- 1 Tekan DISPLAY saat disk diputar. Display layar akan muncul di layar.
Kotak Time Search akan menunjukkan waktu pemutaran yang sudah berlalu pada disk tersebut.
- 2 Dalam waktu 10 detik, tekan  /  untuk memilih ikon Time Search pada display layar.
"-:--:" muncul dalam kotak Time Search.
- 3 Dalam 10 detik, gunakan tombol angka untuk memasukkan waktu start yang diinginkan. Masukkan jam, menit, dan detik dari kiri ke kanan dalam kotak tersebut. Jika Anda salah memasukkan angka, tekan CLEAR untuk menghapus angka yang salah. Lalu masukkan angka yang benar
- 4 Dalam waktu 10 detik, tekan SELECT/ENTER untuk mengkonfirmasi waktu start.
Pemutaran dimulai dari waktu dipilih pada disk. Jika Anda masukkan waktu tidak valid, pemutaran akan dilanjutkan dari posisi saat ini.

Fitur-fitur DVD Khusus **DVD**

Memeriksa isi dari disk DVD Video : Menu

DVD menawarkan menu memungkinkan Anda mengakses fitur khusus. Untuk menggunakan menu disc, tekan MENU. Lalu, tekan tombol angka sesuai untuk memilih pilihan. Atau Pakai tombol  /  /  /  untuk menyoroti pilihan anda, kemudian tekan SELECT/ENTER.

Menu Title **DVD**

- 1 Tekan TITLE.
Jika title saat ini memiliki menu, menu tersebut akan muncul di layar. Jika tidak, menu disk akan muncul.
- 2 Menu tersebut dapat menampilkan daftar sudut pandang camera, bahasa yang diucapkan, pilihan subtitle, chapter untuk title.
- 3 Untuk menghilangkan menu title, tekan lagi TITLE.

Menu Disc **DVD**

Tekan MENU.
Menu disk akan ditampilkan.

Mengganti Bahasa Audio **DVD**

Tekan AUDIO berulang kali ketika pemutaran berlangsung untuk mendengar bahasa audio atau track audio

Mengganti Saluran Audio **VCD**

Tekan AUDIO berulang kali untuk mendengar saluran audio yang berbeda (Stereo, Left atau Right).

Subtitle **DVD**

Tekan SUBTITLE berulang kali ketika pemutaran berlangsung untuk melihat bahasa subtitle yang berbeda.

Catatan

Jika  muncul, maka fitur ini tidak tersedia pada disk.

Pengoperasian Untuk CD Audio dan Disk MP3/WMA

Penggunaan dengan CD Audio dan Disk

MP3/WMA **CD** **MP3** **WMA**

Unit dapat memutar rekaman berformat MP3/WMA pada disk CD-ROM, CD-R, atau CD-RW.

CD Audio

Ketika anda memasukkan CD audio menu akan muncul di layar TV. Tekan **▲** / **▼** untuk memilih track lalu tekan **PLAY** atau **SELECT/ENTER** dan memulai memainkan.



MP3 / WMA

1. Tekan **▲** / **▼** untuk memilih sebuah folder dan tekan **SELECT/ENTER** untuk melihat isi dari folder tersebut.
2. Tekan **▲** / **▼** untuk memilih track tekan **PLAY** atau **SELECT/ENTER**. Mulai memainkan.



Catatan

- Jika anda dalam daftar file pada menu MP3/WMA dan ingin kembali ke daftar folder, gunakan **▲** / **▼** untuk menyorot **⏪** pada mode stop dan tekan **SELECT/ENTER**.
- Tekan **MENU** untuk pindah ke halaman berikutnya.
- Pada CD dengan file MP3/WMA dan JPEG, anda dapat memilih menu MP3/WMA dan JPEG. Tekan **TITLE** dan MP3/WMA atau JPEG pada sebelah atas menu yang tersorot. Lalu, tekan **◀** / **▶** untuk memilih MP3/WMA atau JPEG kemudian tekan **SELECT/ENTER**.

Pause (Jeda) **CD** **MP3** **WMA**

- 1 Tekan **PAUSE/STEP** ketika pemutaran berlangsung.
- 2 Untuk melanjutkan pemutaran, tekan **PLAY** atau tekan **PAUSE/STEP** sekali lagi.

Berpindah ke Track lain **CD** **MP3** **WMA**

- Tekan **⏮** atau **⏭** sebentar ketika pemutaran berlangsung untuk berpindah ke track berikutnya atau untuk kembali ke awal track saat ini.
- Tekan sebentar **⏮** dua kali untuk kembali ke track sebelumnya.
- Untuk CD audio, untuk langsung menuju ke suatu track, masukkan nomor track dengan menggunakan tombol angka (0-9) ketika pemutaran berlangsung.

Repeat Track/All/Off **CD** **MP3** **WMA**

Anda dapat memutar track/all pada disk.

- 1 Tekan **REPEAT** ketika disk diputar. Ikon repeat akan muncul.
- 2 Tekan **REPEAT** untuk memilih mode repeat.
 - Track: repeat track sekarang.
 - All: mengulang semua track pada disk.
 - Off(Tidak tampil): tidak dapat memutar pengulangan.

Search (Pencarian) **CD** **MP3** **WMA**

- 1 Tekan **◀◀** atau **▶▶** selama pemutaran. Player kini akan berpindah ke mode **SEARCH**.
- 2 Untuk keluar mode **SEARCH**, tekan **PLAY**.

Disk MP3/WMA cocok dengan player ini terbatas sebagai berikut:

- Sampling Frekuensi: tidak lebih 32-48 kHz (MP3) tidak lebih 24-48 kHz (WMA)
- Bit rata-rata: tidak lebih 32-320kbps (MP3) 40 -192kbps (WMA)
- Player tidak dapat membaca file MP3/WMA yang memiliki file ekstensi selain ".mp3"/".wma"..
- Format fisik CD-R harus ISO 9660
- Jika anda file merekam MP3./WMA gunakan software yang tidak dapat membuat file sistem (seperti Direct-CD) yang tidak mungkin memainkan file MP3/WMA. Kami menganjurkan anda menggunakan Easy-CD Creator, dimanadibuat pada file sistem ISO 9660.
- Nama file maksimum 8 huruf dan harus dijadikan ekstensi .mp3 atau .wma
- Nama itu harus tidak terdiri atas huruf khusus seperti / ? * : " < > dan lain-lain.
- Total nomer file pada disk harus kurang dari 999

DVD player ini memerlukan disk dan perekaman untuk memastikan standar teknik untuk menjaga kualitas memainkan yang optimal. Pre-recorded DVD diatur standar secara otomatis. Ada beberapa perbedaan tipe dari format perkaman disk (termasuk CD-R terdiri atas file MP3 or WMA) dan ini dibutuhkan memastikan kondisi yang ada (lihat diatas) untuk memastikan supaya memainkan secara harmonis.

Konsumen harus memperhatikan perijinan yang diwajibkan ketika mendownload file MP3/WMA dan musik dari internet. Perusahaan kami tidak memiliki hak untuk menjamin tentang perijinan. Perijinan harus meminta kepada pemilik hak paten

Pengoperasian Untuk Disk JPEG

Menonton disk JPEG **JPEG**

Unit ini dapat memainkan disk yang berisi file JPEG. Sebelum memainkan rekaman JPEG, bacalah catatan mengenai Rekaman JPEG di sebelah kanan.

- 1 Masukkan disk dan tutup baki.
Menu JPEG muncul pada layar TV.

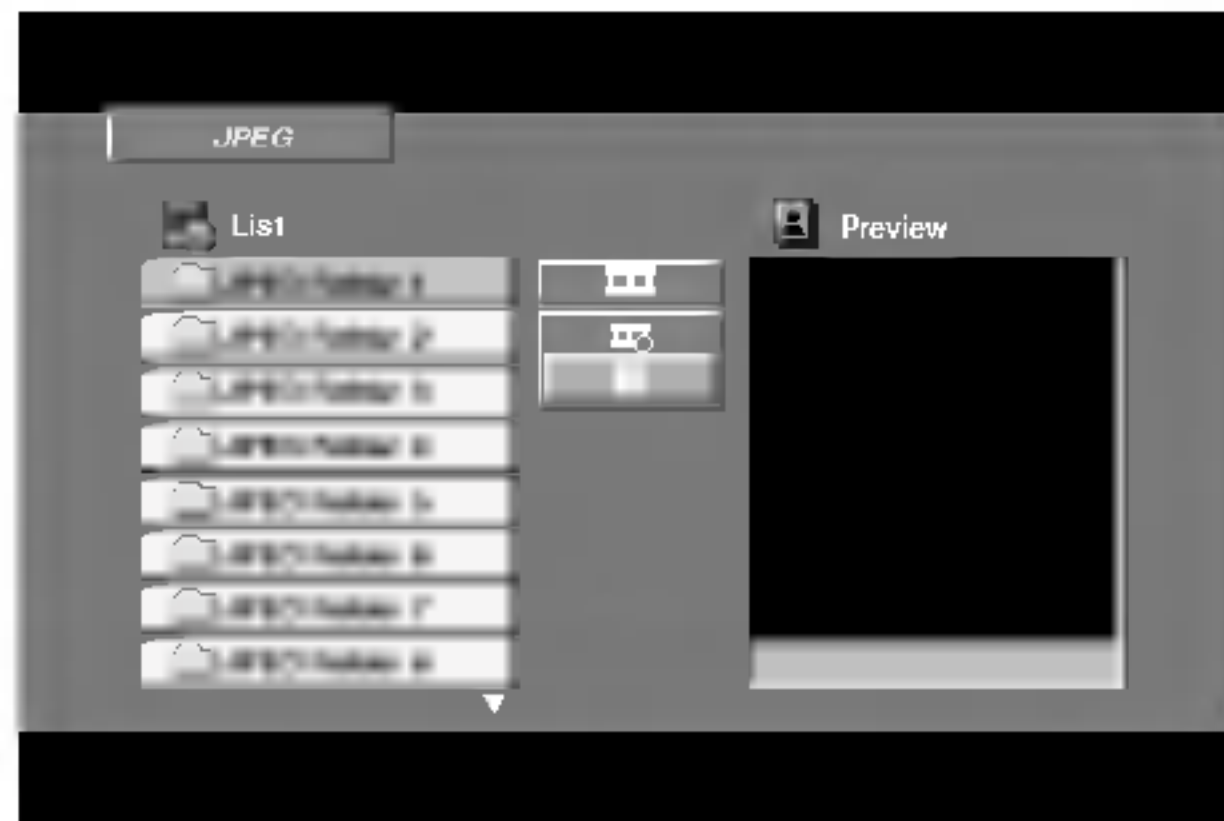

- 2 Tekan **▲ / ▼** untuk memilih folder, kemudian tekan **SELECT/ENTER**. Daftar file dalam folder akan muncul.

T Tip

Jika Anda sedang berada pada daftar file dan ingin kembali ke daftar folder, gunakan **▲ / ▼** pada remote control untuk menyorot " " , kemudian tekan **SELECT/ENTER** untuk kembali ke layar menu sebelumnya.

- 3 Jika Anda ingin menampilkan suatu file tertentu, tekan **▲ / ▼** untuk menyorot file yang dikehendaki, kemudian tekan **SELECT/ENTER** atau **PLAY**. Slide Show dimulai dari file yang dipilih, Jika option kecepatan tidak Off. Ketika sedang menampilkan suatu file, anda dapat menekan **STOP** untuk pindah ke menu sebelumnya (menu JPEG).

T Tip

- Tekan **MENU** untuk pindah ke halaman selanjutnya.
- Ada empat pilihan kecepatan Slide: **>>>** (Cepat), **>>** (Normal), **>** (Lambat) dan **off**.
Tekan **▲ / ▼ / ◀ / ▶** untuk menyorot Slide Speed, lalu tekan **◀ / ▶** untuk memilih pilihan yang akan digunakan, selanjutnya tekan **SELECT/ENTER**.
- Jika anda mengeset option kecepatan ke Off, Slide Show tidak aktif.

Slide Show

Tekan **▲ / ▼ / ◀ / ▶** untuk menyorot Slide Show lalu tekan **SELECT/ENTER**.

Berpindah ke file lain

Tekan **PREV./NEXT** **◀◀** atau **▶▶** ketika sedang menampilkan gambar untuk berpindah ke file berikutnya atau file sebelumnya.

Still Picture (Gambar Diam)

- 1 Tekan **PAUSE/STEP** ketika slide show berlangsung. Player kini akan berpindah ke mode **PAUSE**.
- 2 Untuk kembali ke slide show, tekan **PLAY** atau tekan **PAUSE/STEP** sekali lagi.

Disk JPEG cocok dengan player ini terbatas sebagai berikut:

- Tergantung dari besar dan jumlah dari file JPEG, Hal ini membutuhkan waktu yang lama untuk DVD player membaca isi dari disk. Jika anda tidak bisa melihat pada layar setelah beberapa menit, beberapa file bisa jadi terlalu besar — kurangi resolusi dari file JPEG kurang dari 3760 x 3840 pixel dan burn ke disk lainnya.
- Jumlah total file pada disk sebaiknya kurang dari 999.
- Beberapa disk bisa jadi tidak cocok terhadap perbedaan format perekaman atau kondisi dari disk.
- Pastikan bahwa semua file yang dipilih memiliki ekstensi ".jpg" ketika dicopy ke CD.
- Jika file memiliki ekstensi ".jpe" or ".jpeg" rubah file menjadi file berekstensi ".jpg" .
- Nama file tanpa ekstensi ".jpg" tidak bisa dibaca oleh DVD player ini. Meskipun file menampilkan gambar file JPEG pada Windows Explorer.

Pemutaran Terprogram **CD** **MP3** **WMA**

Fungsi Program dapat menyimpan track favorit Anda dari disk manapun dalam memori player ini. Program dapat mengandung 300 track (Audio CD/MP3/WMA).

1 Masukkan disk.

Disk Audio CD dan MP3/WMA

Menu Audio CD atau MP3/WMA muncul seperti dibawah.



Menu Audio CD

Menu MP3/WMA

2 Pilih track pada daftar.

3 Tekan PROGRAM. atau, pilih ikon "⏪ (Add)" lalu SELECT/ENTER untuk meletakkan track yang dipilih pada Daftar Program. Ulangi untuk meletakkan penambahan track daftar.

Catatan

Anda dapat menambah semua track dalam disk. Pilih ikon "⏪ (Add All)" lalu tekan SELECT/ENTER.

4 Pilih track yang anda ingin mulai putar pada Daftar Program. Tekan dan tahan ⏪ / ⏩ untuk pindah ke halaman sebelum/sesudah.

5 Tekan PLAY atau SELECT/ENTER untuk mulai. Pemutaran dimulai dalam urutan sesuai dengan urutan pemrograman track dan "PROG." muncul di layar menu. Pemutaran dihentikan setelah semua track pada daftar Program sudah dimainkan satu kali.

Mengulang Track Terprogram

Anda dapat memainkan title/chapter/all/track pada disk.

- 1 Tekan REPEAT ketika memutar disk. Ikon ulang tampak.
- 2 Tekan REPEAT untuk memilih mode ulang yang diinginkan
 - Track: Ulang track sekarang.
 - All: Ulang semua track pada disk
 - Off (Tidak tampil): Tidak bisa memainkan pengulangan

Menghapus Track dari Daftar Program

- 1 Tekan ⏪ / ⏩ / ⏴ / ⏵ untuk memilih track yang ingin anda hapus dari Daftar Program.
- 2 Tekan CLEAR. atau, pilih ikon "🗑 (Delete)" lalu tekan SELECT/ENTER untuk meletakkan track yang dipilih pada Daftar Program. Ulangi untuk menghapus track tambahan pada Daftar.

Menghapus Keseluruhan Daftar Program

Pilih "🗑 (Del all)", lalu tekan SELECT/ENTER. Seluruh Program pada disc terhapus.

Catatan

Program juga akan terhapus ketika disk dipindahkan.

untuk mengembalikan ke pemutaran normal dari pemutaran terprogram

Pilih track pada Daftar lalu tekan SELECT/ENTER. "PROG." akan hilang dari jendela display.

Pengoperasian Untuk Disk DivX

Unit dapat memainkan file DivX.

- 1** Masukkan disc dan tutup tray.
Menu DivX muncul di layar

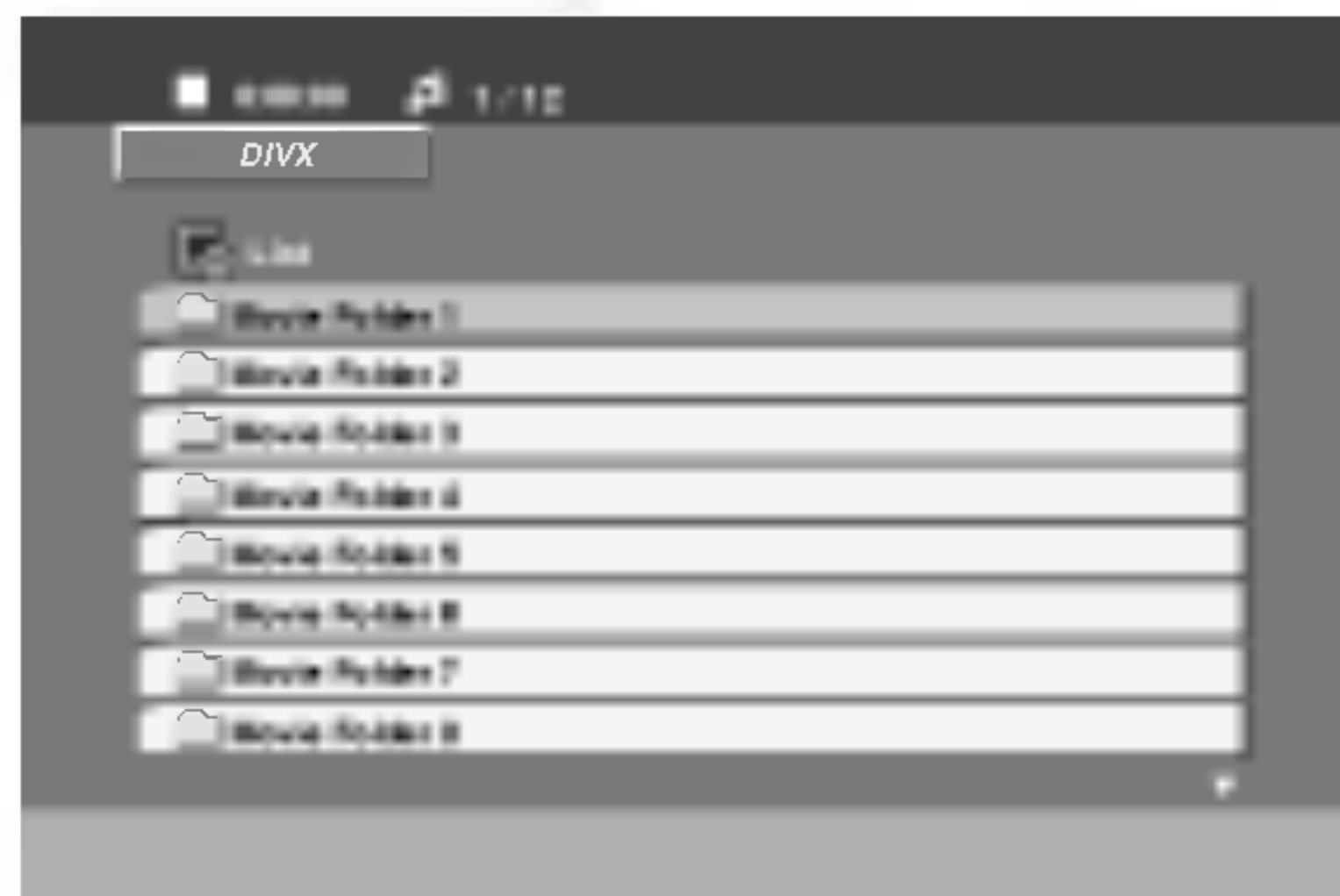

- 2** Tekan **▲** / **▼** untuk memilih folder, dan tekan **SELECT/ENTER** untuk melihat isi folder.

T Tip

Jika Anda sedang berada pada daftar file dan ingin kembali ke daftar folder, gunakan **▲** / **▼** pada remote control untuk menyorot "**▲**", kemudian tekan **SELECT/ENTER** untuk kembali ke layar menu sebelumnya.

- 3** Jika Anda ingin menampilkan file tertentu, tekan **▲** / **▼** untuk menyorot file yang dikehendaki, kemudian tekan **SELECT/ENTER** atau **PLAY**.
Playback mulai.

N Catatan

- Pastikan memilih mode "SUBTITLE ON" dengan menekan file subtitle setiap sebelum memutar file DivX.
- Jika subtitle ada lebih dari dua bahasa pada file, hanya tersedia subtitle asli saja.

Display **DivX**

Tekan **DISPLAY** selama pemutaran

Status pemutaran secara umum bisa ditampilkan pada layar TV.

Disk DivX cocok dengan player ini terbatas sebagai berikut:

- Kemampuan ukuran resolusi file DivX adalah dibawah 720x576 (W x H) pixel.
- Nama file dari subtitle DivX adalah sebanyak 20-40 karakter. (tergantung dari bahasa)
- Jika ada kode yang tidak mungkin dilihat dalam file DivX akan ditampilkan seperti " _ " tanda pada tampilan.
- Jika nomor dari bingkai layar lebih dari 30 per 1 detik, unit ini bisa jadi tidak beroperasi dengan normal.
- Jika struktur video dan audio dari file rekaman tidak kosong, video atau audio lainnya adalah output.
- Jika file direkam dengan GMC, unit mendukung beberapa dari 1-point dari level rekaman.
* GMC?
GMC adalah singkatan dari Global Motion Compensation. Ini merupakan alat pengkodean dari MPEG4 standar. Beberapa MPEG4 encoder, seperti DivX atau Xvid, memiliki option ini. Ada perbedaan level dari GMC encoding, biasanya disebut 1-point, 2-point, atau 3-point GMC.

File DivX subtitle yang dapat diputar

- ".srt ", ".smi ", ".sub "

File DivX yang dapat diputar

- ".avi ", ".mpg ", ".mpeg "

Format Codec yang dapat diputar

- "DIVX3.xx ", "DIVX4.xx ", "DIVX5.xx ", "XVID ", "MP43 ", "3IVX ", "MP42 "

Format Audio yang dapat diputar

- "AC3 ", "DTS ", "PCM ", "MP3 ", "WMA "
 - Sampling frequency: antara 32 - 48 kHz (MP3), antara 24 - 48kHz (WMA)
 - Bit rate: antara 32 - 320kbps (MP3), 40- 192kbps (WMA)

Pengoperasian KARAOKE

Anda dapat memutar KARAOKE (bernyanyi) dengan disk karaoke dengan menghubungkan microphone ke unit. Anda dapat menikmati KARAOKE dengan disk stereo-recorded, meskipun bukan disk karaoke, dengan mengurangi suara penyanyi.

Pemutaran Dasar Karaoke

- 1** Periksa sistem sambungan.
(Lihat ke halaman 8-9.)
- 2** Nyalakan Power dari TV (atau Amplifier) dan DVD Karaoke dan masuk ke mode video pada TV.
- 3** Tekan **▲** OPEN/CLOSE untuk membuka disc tray dan masukkan disk karaoke yang diberikan pada tray dengan label menghadap ke atas.
- 4** Tekan **▲** OPEN/CLOSE untuk menutup tray.

[Layar TV]



- 5** Hubungkan microphone pada jack MIC 1 atau MIC 2.
- 6** Pilih nomor melody yang anda inginkan dengan menekan tombol ANGKA.
Jika anda membatalkan pilihan nomor melody, tekan CLEAR.
- 7** Tekan **PLAY**.
Nomor melody yang dipilih diputar.
Bernyanyilah sesuai nada pada microphone.
Setelah melody berakhir, akan berhenti secara otomatis dan nilai muncul.

N Catatan

Jangan menghubungkan microphone ketika memutar disc DivX.

Pemutaran Lanjutan Karaoke

Fungsi Kembali

Fungsi ini berfungsi untuk ke MENU sebelumnya.

Tekan **RETURN** .

N Catatan

Jika tidak ada menu sebelumnya (dalam hal ini menu pertama), fungsi ini tidak dapat dilakukan.

Mengatur Volume MIC

Tekan tombol kontrol volume Microphone (MIC VOL. **☑** / **☒**) pada remote control searah jarum jam untuk menambah volume, atau berlawanan jarum jam untuk mengurangnya. (0~15 langkah)

Mengatur Volume ECHO

Anda dapat memberikan efek echo pada suara dari microphon.

Tekan tombol kontrol volume ECHO (ECHO VOL. **☑** / **☒**) pada remote control searah jarum jam untuk menambah echo, atau berlawanan jarum jam untuk mengurangnya. (0~ 15 langkah)

Kontrol Nada

Anda dapat merubah nada sesuai range vocal anda. Anda dapat mengatur nada sampai 13 langkah (6langkah lebih tinggi, 6langkah lebih rendah dan nada asli).
- Pengaturan muncul pada layar.

Tekan **KEY CONTROL (b/#)** berulang pada remote control atau putar **KEY CONTROL (b/#)** pada panel depan untuk menemukan nada yang sesuai dengan range vocal anda.

- Untuk nada datar satu per satu, tekan **KEY CONTROL (b)** berulang ketika playback.
- Untuk nada tinggi satu per satu, tekan **KEY CONTROL (#)** berulang ketika playback.
- Untuk kembali ke nada asli, tekan **KEY CONTROL (b/#)** berulang untuk memunculkan nada asli.

Pengoperasian KARAOKE

Pemesanan Lagu-lagu

Jika anda ingin melakukan pemesanan untuk melody berikutnya, anda dapat menikmati paling banyak 8 pemesanan melody tanpa menunggu.

1 Tekan tombol **ANGKA** untuk memesan nomor melody yang anda inginkan pada mode pemutaran disk karaoke.

Nomor Melody muncul pada layar TV.

2 Tekan **PROGRAM**.

Nomor melody akan dibuat dalam daftar pesanan.

3 Ulangi langkah 1-2.

Anda dapat memesan 8 lagu.

Tip

Setelah satu lagu selesai diputar, lagu berikutnya akan diputar secara otomatis.

Untuk membatalkan pesanan lagu

Setiap kali anda menekan **CLEAR**, lagu pesanan akan dibatalkan satu per satu.

Untuk membatalkan atau merubah lagu pesanan yang salah

Tekan **PROGRAM** untuk pindah ke posisi yang diinginkan, lalu tekan **CLEAR** untuk membatalkan lagu pesanan.

Fungsi Pria/Wanita

Jika anda ingin bernyanyi lagu dengan nada **PRIA** atau **WANITA**, tekan tombol **MALE** (♂) / **FEMALE** (♀) berulang untuk merubah nada **PRIA** atau **WANITA**.

Merubah Tempo

Anda dapat menggunakan fungsi ini ketika anda ingin untuk memutar cepat atau pelan.

- Tekan **TEMPO +** berulang ketika bernyanyi untuk pemutaran lebih cepat.
- Tekan **TEMPO -** berulang ketika bernyanyi lebih lambat.

Fungsi Bayangan

Jika Judul Video CD dan Subjudul lagu tercampur, Sub judul lagu akan tidak terlihat. Dalam hal ini, untuk menyorot subjudul lagu, tekan **SHADOW**.

- Hal ini akan tersorot dengan latar belakang berbayang.

Pemutaran MENU Karaoke

Persiapan

Tekan **MENU** pada mode karaoke.

MENU utama muncul pada layar.

MENU utama (Pada layar TV)



SETUP (PENGATURAN)

1 Pilih **SET UP** dengan menekan **▲** / **▼** pada menu utama.

2 Gunakan **◀** / **▶** untuk memilih option yang diinginkan dan tekan **SELECT/ENTER**.

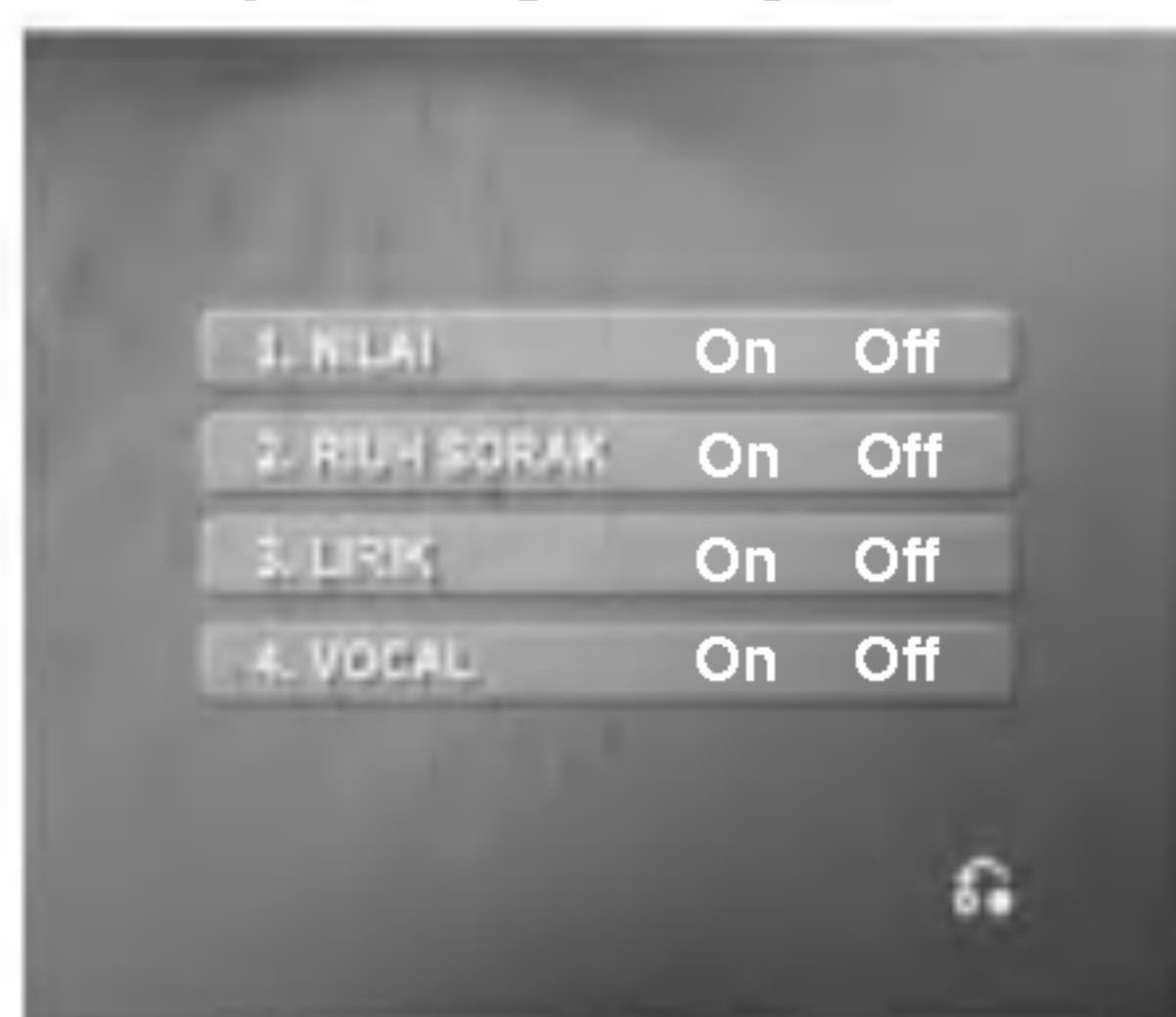

NILAI On/Off

On : Ketika bernyanyi pada melody yang dipilih, nilai lagu keluar setelah potongan lagu berakhir.

Untuk membatalkan, tekan **Off**.

RIUH SORAK On/Off

On : Pada kondisi **POWER ON**, penilaian riuh sorak beroperasi. Suara riuh sorak keluar setelah bernyanyi selesai.

Untuk membatalkan, tekan **Off**.

LIRIK On/Off

On : Ketika bernyanyi pada melody yang dipilih, lirik lagu muncul pada layar TV.

Untuk membatalkan, tekan **Off**.

VOCAL On/Off

On : Ketika bernyanyi pada melody yang dipilih, range vocal diatur pada suara yang terdengar.

Untuk membatalkan, tekan **Off**.

N Catatan

Untuk keluar menu utama, tekan **MENU** atau **RETURN**.

Pengoperasian KARAOKE

DAFTAR MUSIK (**DAFTAR MUSIK**)

LAGU LOKAL (1. LAGU INDONESIA) dan LAGU POP (2. LAGU POP)

- 1 Pilih “2. DAFTAR MUSIK” dengan menekan **▲** / **▼** pada menu utama.
Menu LAGU LOKAL (1. LAGU INDONESIA) dan LAGU POP (2. LAGU POP) akan ditampilkan pada layar TV.

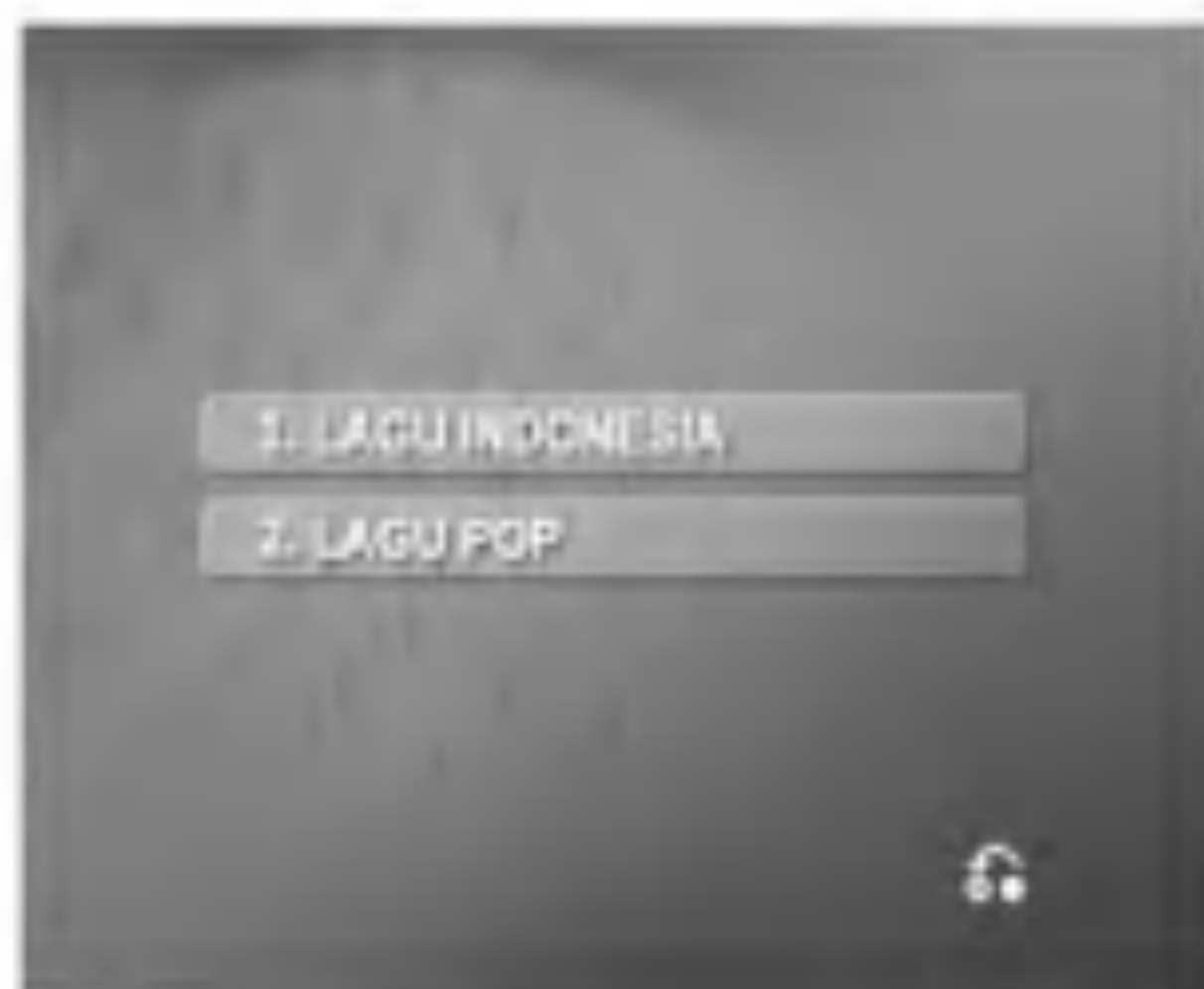

- 2 Pilih “1. LAGU INDONESIA” atau “2. LAGU POP” dengan menekan **▲** / **▼**, dan tekan **SELECT/ ENTER**.
Menu DAFTAR LAGU (1. DAFTAR LAGU) dan DAFTAR PENYANYI (2. DAFTAR PENYANYI) akan ditampilkan pada layar TV.



DAFTAR LAGU (1. DAFTAR LAGU)

- 1 Pilih “1. DAFTAR LAGU” dan pilih inisial dari judul lagu yang anda inginkan dengan menekan **▲** / **▼**, lalu tekan **SELECT/ ENTER**.



- 2 Pilih judul lagu yang anda inginkan dengan menekan **▲** / **▼**, dan tekan **SELECT/ ENTER**.



DAFTAR PENYANYI (2. DAFTAR PENYANYI)

- 1 Pilih “2. DAFTAR PENYANYI” dan pilih inisial dari penyanyi yang anda inginkan dengan menekan **▲** / **▼** pada menu DAFTAR LAGU (1. DAFTAR LAGU) dan DAFTAR PENYANYI (2. DAFTAR PENYANYI), dan tekan **SELECT/ ENTER**.



- 2 Pilih penyanyi yang anda inginkan dengan menekan **▲** / **▼**, dan tekan **SELECT/ ENTER**.

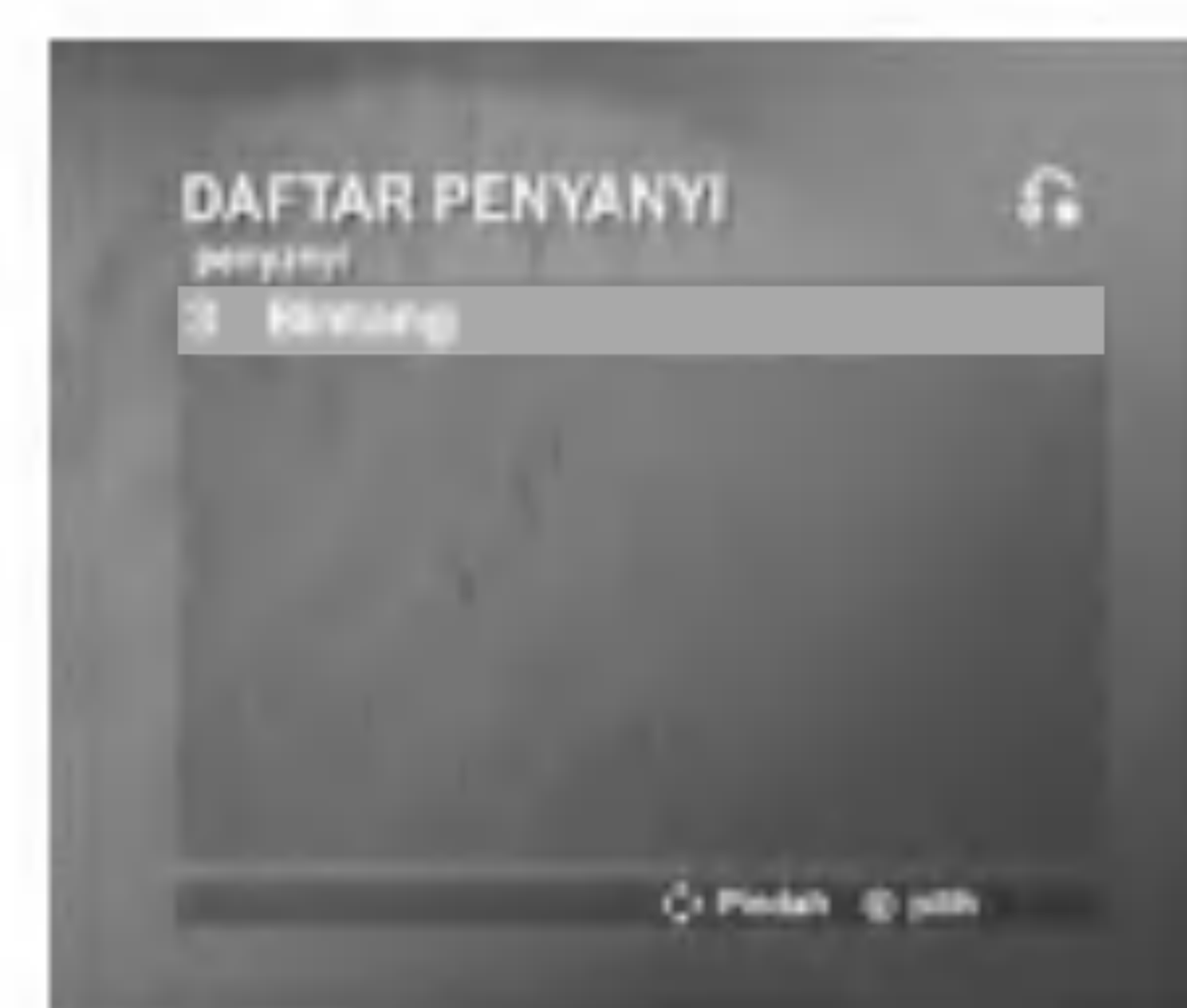

- 3 Pilih judul lagu dari penyanyi yang anda inginkan dengan menekan **▲** / **▼** dan tekan **SELECT/ ENTER**.



N Catatan

Untuk pindah ke mode sebelumnya, pilih **3** dengan menekan **▲** / **▼**, lalu tekan **SELECT/ ENTER**.

Pengoperasian KARAOKE

PEMUTARAN ACAK (PEMUTARAN ACAK)

- 1 Pilih "3. PEMUTARAN ACAK" menggunakan ▲ / ▼ pada menu utama.



- 2 Tekan SELECT/ENTER memulai pemutaran acak.

LOMBA KARAOKE (LOMBA KARAOKE)

Tersedia fungsi dimana dapat menikmati permainan bernyanyi yang terbagi dua tim yaitu merah dan biru.

- 1 Pilih "4. LOMBA KARAOKE" menggunakan ▲ / ▼ pada menu utama.
Muncul seperti tampilan dibawah.



- 2 Pilih "TENTUKAN JUMLAH KEMENANGAN" menggunakan ▲ / ▼, dan pilih salah satu dari tombol ANGKA 1~9 menggunakan ◀ / ▶ untuk menentukan jumlah kemenangan, lalu tekan SELECT/ ENTER.
- 3 Pilih "NILAI LOMBA" menggunakan ▲ / ▼, dan pilih satu dari 60,70,80 atau 90 menggunakan ◀ / ▶ untuk memilih nilai keberhasilan, lalu tekan SELECT/ ENTER.
- 4 Pilih "MULAI" menggunakan ▲ / ▼, lalu tekan SELECT/ ENTER.
Muncul seperti tampilan dibawah.



- 5 Pilih nomor yang diinginkan menggunakan ▲ / ▼ dan tekan SELECT/ ENTER.
Bernyanyilah sesuai dengan iringan.

- 6 Ulangi langkah 4~5.
Merubah team dari tim merah atau tim biru sebagai pilihan lainnya.

- 7 Ketika tercapai target dari jumlah kemenangan, "SELAMATI!" akan ditampilkan di layar TV.
Muncul seperti tampilan dibawah.



- 8 Jika anda tetap ingin berlomba nyanyi atau tidak, pilih "1. YA" atau "2. TIDAK" menggunakan ▲ / ▼ seperti dibawah.



Daftar Kode Bahasa

Gunakan daftar ini untuk memasukkan bahasa yang Anda inginkan untuk seting awal berikut:
Disc Audio, Disc Subtitle, Disc Menu.

Language	Code	Language	Code	Language	Code	Language	Code
Abkhazian	6566	Finnish	7073	Macedonian	7775	Slovenian	8376
Afar	6565	French	7082	Malagasy	7771	Somali	8379
Afrikaans	6570	Galician	7176	Malay	7783	Spanish	6983
Albanian	8381	Georgian	7565	Malayalam	7776	Sudanese	8385
Ameharic	6577	German	6869	Maltese	7784	Swahili	8387
Arabic	6582	Greek	6976	Maori	7773	Swedish	8386
Armenian	7289	Greenlandic	7576	Marathi	7782	Tagalog	8476
Assamese	6583	Guarani	7178	Moldavian	7779	Tajik	8471
Azerbaijani	6590	Gujarati	7185	Mongolian	7778	Tamil	8465
Bashkir	6665	Hausa	7265	Nauru	7865	Tatar	8484
Basque	6985	Hebrew	7387	Nepali	7869	Telugu	8469
Bengali; Bangla	6678	Hindi	7273	Norwegian	7879	Thai	8472
Bhutani	6890	Hungarian	7285	Oriya	7982	Tibetan	6679
Bihari	6672	Icelandic	7383	Panjabi	8065	Tigrinya	8473
Breton	6682	Indonesian	7378	Pashto, Pushto	8083	Tonga	8479
Bulgarian	6671	Interlingua	7365	Persian	7065	Turkish	8482
Burmese	7789	Irish	7165	Polish	8076	Turkmen	8475
Byelorussian	6669	Italian	7384	Portuguese	8084	Twi	8487
Cambodian	7577	Japanese	7465	Quechua	8185	Ukrainian	8575
Catalan	6765	Javanese	7487	Rhaeto-Romance	8277	Urdu	8582
Chinese	9072	Kannada	7578	Rumanian	8279	Uzbek	8590
Corsican	6779	Kashmiri	7583	Russian	8285	Vietnamese	8673
Croatian	7282	Kazakh	7575	Samoan	8377	Volapük	8679
Czech	6783	Kirghiz	7589	Sanskrit	8365	Welsh	6789
Danish	6865	Korean	7579	Scots Gaelic	7168	Wolof	8779
Dutch	7876	Kurdish	7585	Serbian	8382	Xhosa	8872
English	6978	Laothian	7679	Serbo-Croatian	8372	Yiddish	7473
Esperanto	6979	Latin	7665	Shona	8378	Yoruba	8979
Estonian	6984	Latvian, Lettish	7686	Sindhi	8368	Zulu	9085
Faroese	7079	Lingala	7678	Singhalese	8373		
Fiji	7074	Lithuanian	7684	Slovak	8375		

Daftar Kode Negara

Pilih kode negara dari daftar.

Country	Code	Country	Code	Country	Code	Country	Code
Afghanistan	AF	Ethiopia	ET	Malaysia	MY	Saudi Arabia	SA
Argentina	AR	Fiji	FJ	Maldives	MV	Senegal	SN
Australia	AU	Finland	FI	Mexico	MX	Singapore	SG
Austria	AT	France	FR	Monaco	MC	Slovak Republic	SK
Belgium	BE	Germany	DE	Mongolia	MN	Slovenia	SI
Bhutan	BT	Great Britain	GB	Morocco	MA	South Africa	ZA
Bolivia	BO	Greece	GR	Nepal	NP	South Korea	KR
Brazil	BR	Greenland	GL	Netherlands	NL	Spain	ES
Cambodia	KH	Islands	HM	Dutch Antilles	AN	Sri Lanka	LK
Canada	CA	Hong Kong	HK	New Zealand	NZ	Sweden	SE
Chile	CL	Hungary	HU	Nigeria	NG	Switzerland	CH
China	CN	India	IN	Norway	NO	Taiwan	TW
Colombia	CO	Indonesia	ID	Oman	OM	Thailand	TH
Congo	CG	Israel	IL	Pakistan	PK	Turkey	TR
Costa Rica	CR	Italy	IT	Panama	PA	Uganda	UG
Croatia	HR	Jamaica	JM	Paraguay	PY	Ukraine	UA
Czech Republic	CZ	Japan	JP	Philippines	PH	United States	US
Denmark	DK	Kenya	KE	Poland	PL	Uruguay	UY
Ecuador	EC	Kuwait	KW	Portugal	PT	Uzbekistan	UZ
Egypt	EG	Libya	LY	Romania	RO	Vietnam	VN
El Salvador	SV	Luxembourg	LU	Russian Federation	RU	Zimbabwe	ZW

Pemecahan Masalah / Spesifikasi

Periksalah panduan berikut untuk mencari kemungkinan penyebab sebelum meminta bantuan.

Gejala	Kemungkinan Penyebab	Perbaikan
Tidak ada Power.	<ul style="list-style-type: none"> Kabel Power tidak tersambung 	<ul style="list-style-type: none"> Masukkan kabel power ke dalam outlet dengan benar.
Power on, tetapi DVD player tidak bekerja.	<ul style="list-style-type: none"> Tidak ada disc yang dimasukkan. 	<ul style="list-style-type: none"> Masukkan disc. (Periksa apakah indikator DVD atau Audio CD dalam jendela tampilan menyala.)
Tidak ada gambar.	<ul style="list-style-type: none"> TV tidak diatur untuk menerima sinyal output DVD. 	<ul style="list-style-type: none"> Pilih mode masukan video yang sesuai pada TV.
	<ul style="list-style-type: none"> Kabel video tidak tersambung dengan kuat. 	<ul style="list-style-type: none"> Hubungkan kabel video dengan kuat.
Tidak ada suara.	<ul style="list-style-type: none"> Peralatan yang terhubung dengan kabel audio tidak diatur untuk menerima keluaran sinyal DVD. 	<ul style="list-style-type: none"> Pilih mode input yang benar dari Audio receiver sehingga Anda dapat mendengarkan suara dari DVD player
	<ul style="list-style-type: none"> Power peralatan yang dihubungkan dengan kabel audio mati. 	<ul style="list-style-type: none"> Nyalakan alat-alat yang terhubung dengan Kabel audio.
	<ul style="list-style-type: none"> Pilihan AUDIO diset ke posisi yang salah. 	<ul style="list-style-type: none"> Set Output Audio Digital ke posisi yang benar, lalu nyalakan DVD player lagi dengan menekan POWER.
DVD player tidak memulai playback.	<ul style="list-style-type: none"> Disc yang tidak bisa diputar dimasukkan. 	<ul style="list-style-type: none"> Masukkan disc yang sesuai/baik. (periksa jenis disc, sistem warna dan kode wilayah.)
	<ul style="list-style-type: none"> Tingkat Rating telah diset. 	<ul style="list-style-type: none"> Batalkan fungsi rating atau ubah level rating.
Remote control tidak berfungsi normal.	<ul style="list-style-type: none"> Remote control tidak diarahkan ke sensor remote sensor pada DVD player. 	<ul style="list-style-type: none"> Arahkan remote control ke remote sensor DVD Player.
	<ul style="list-style-type: none"> Remote control terlalu jauh dari DVD player. 	<ul style="list-style-type: none"> Operasikan remote control lebih dekat ke DVD player.

Umum

Tegangan listrik AC 110-240 V , 50/60 Hz
 Konsumsi listrik 14 W
 Ukuran (kurang-lebih) .430 X 43 X 253 mm (w x h x d)
 Bobot (kurang-lebih) 2.54 kg
 Temperatur pengoperasian . 5°C to 35°C (41°F to 95°F)
 Kelembaban Pengoperasian 5 % to 90 %

Sistem

Laser . Semiconductor laser, Panjang gelombang 650 nm
 Sistem Sinyal PAL/NTSC/AUTO
 Respon frekuensi DVD (PCM 96 kHz): 8 Hz s.d 44 kHz
 DVD (PCM 48 kHz): 8 Hz s.d 22 kHz
 CD: 8 Hz s.d 20 kHz
 Rasio Signal-to-noise Lebih dari 100 dB
 (hanya konektor ANALOG OUT)
 Distorsi Harmonis Kurang dari 0.008 %
 Jarak Dinamis Lebih dari 100 dB (DVD)
 Lebih dari 95 dB (CD)

Output

VIDEO OUT 1 Vp-p 75 1,
 sync negative, RCA jack x 1
 S-VIDEO OUT(Y) 1.0 V (p-p), 75 1,
 negative sync, Mini DIN 4-pin x 1
 (C) 0.3 V (p-p) 75 1
 COMPONENT
 VIDEO OUT(Y) 1.0 V (p-p), 75 1,
 negative sync, RCA jack x 1
 (Pb)/(Pr) 0.7 V (p-p),
 75 1, RCA jack x 2
 Audio output (digital audio)0.5 V (p-p), 75 1,
 RCA jack x 1
 Audio output (optical audio)3 V (p-p), 75 1,
 Konektor optical x 1
 Audio output (analog audio) . . .2.0 Vrms (1 KHz, 0 dB),
 600 1, RCA jack (L, R) x 1

- Desain dan spesifikasi dapat berubah sewaktu-waktu tanpa pemberitahuan terlebih dahulu.

Diproduksi di bawah lisensi dari Dolby Laboratories. "Dolby", "Pro Logic", dan simbol D-ganda adalah merk dagang dari Dolby Laboratories. Confidential unpublished works. Copyright 1992-1997 Dolby Laboratories. All rights reserved.

DTS dan dan DTS Digital Out adalah merk dagang terdaftar dari Digital Theater Systems, Inc.



P/NO : 3834RH0096J