



# SISTEM DVD MINI KARAOKE

## BUKU PANDUAN

MODEL : LM-K2540

(LM-K2540A, LMS-K2540V)



Bacalah buku panduan ini dengan baik sebelum pengoperasian.  
Pelajarilah semua fitur-fitur yang ada.

Desain dan spesifikasi bisa berubah sewaktu-waktu tanpa pemberitahuan untuk perbaikan.

## Tindakan Keselamatan



**PERHATIAN**  
RESIKO KEJUTAN LISTRIK  
JANGAN DIBUKA



**PERHATIAN:** UNTUK MENGURANGI RESIKO KEJUTAN LISTRIK JANGAN BUKA COVER (ATAU BELAKANG) BAGIAN DALAM TIDAK BOLEH DIUBAH MINTALAH SERVIS KE AHLI SERVIS YANG BERPENGALAMAN



Simbol cahaya petir dengan ujung panah dalam segitiga dimaksudkan untuk mengingatkan pengguna akan bahaya tegangan listrik yang tidak disekat yang berada dibagian dalam produk dimana bila sampai pada jumlah yang besar dapat menimbulkan kejutan listrik pada seseorang.



Tanda seru dalam segitiga dimaksudkan untuk mengingatkan pengguna akan pentingnya petunjuk pengoperasian dan pemeliharaan (servis) dalam literatur yang terlampir bersama alat.

**PERINGATAN:** UNTUK MENGURANGI RESIKO TERJADINYA API ATAU KEJUTAN LISTRIK, JANGAN LETAKKAN DI TEMPAT YANG TERKENA AIR HUJAN ATAU LEMBAB

CLASS 1 LASER PRODUCT  
KLASSE 1 LASER PRODUKT  
LUOKAN 1 LASER LAITE  
KLASS 1 LASER APPARAT  
CLASSE 1 PRODUIT LASER

### PERHATIAN:

Digital Video Disk Player ini menggunakan Sistem Laser.

Agar dapat menggunakan produk ini dengan benar, bacalah buku panduan dengan baik dan simpanlah untuk keperluan mendatang. Bila alat harus diperbaiki, hubungi pusat servis resmi-Lihat prosedur untuk servis.

Penggunaan kontrol, penyesuaian, atau prosedur kerja yang tidak sesuai dengan yang dianjurkan dalam buku ini dapat menyebabkan terkena sinar radiasi yang berbahaya.

Untuk mencegah terkena sinar langsung dari jarum laser, jangan membuka bagian dalam. Jika dibuka dapat terjadi radiasi laser pada penglihatan. JANGAN MENATAP JARUM LASER.

**PERHATIAN:** Peralatan ini tidak boleh terkena air (tertetesi atau terciprat) dan benda-benda yang diisi air, misalnya vas bunga, sebaiknya jangan diletakkan di atasnya.

### PERHATIAN mengenai Power Cord

**Kebanyakan peralatan dianjurkan diletakkan ditempat circuit resmi;**

Ini adalah, saluran circuit tunggal dimana hanya saluran power dari peralatan dan tidak ada saluran tambahan atau cabang circuit. Periksa halaman spesifikasi dari buku panduan ini untuk memastikan.

Jangan memberikan beban terlalu berat pada stop kontak, stop kontak yang rusak atau longgar, kabel terlalu panjang, power cord kusut, atau isolasi kabel yang retak atau rusak adalah sangat berbahaya. Beberapa dari kondisi tersebut mengakibatkan kejutan listrik atau kebakaran. Periksa kabel secara berkala dari peralatan anda, dan jika ada indikasi kerusakan atau bahaya, cabut kabelnya, hentikan penggunaan peralatan, dan dapatkan kabel pengganti yang tepat di tempat servis yang resmi.

Lindungi power cord dari gangguan fisik atau mekanik, seperti terlalu belok, kusut, terjepit, dekat dengan pintu, atau terinjak. Berikan perhatian berkala untuk steker, stop kontak, dan titik dimana kabel keluar peralatan.

# Daftar Isi

## Pendahuluan

Tindakan Keselamatan	2
Daftar Isi	3
Sebelum Menggunakan Produk	4-5
Disk yang Dapat Diputar	4
Tindakan Pencegahan	5
Catatan mengenai Disk	5
Mengenai Simbol	5
Panel Depan	6
Panel Belakang	7
Remote Control	8
Jendela Tampilan	9

## Persiapan

Sambungan	10-13
Sambungan ke TV	10
Sambungan ke Antena	11
Sambungan ke Perangkat Tambahan	12
Sambungan ke Perangkat Opsional	12
Sambungan Sistem Speaker	13
Sebelum Digunakan	14-22
Pengubahan Volume	14
MUTE	14
Pengubahan Mutu Suara	14
SURROUND	14
XDSS (Extreme Dynamic Sound System)	14
OAO (Orientation Acoustic Optimizer) ON/OFF	14
DEMO	14
Mengeset Jam	14
Fungsi Sleep Timer	14
Fungsi Timer	15
Menggunakan Mikrofon - OPSIONAL	15
Kosakata Mini untuk Audio Stream & Mode Surround	16
Mode Suara	16
Penjelasan Umum	17
Display Layar	17
Penyetelan Awal	18-22
• Operasi Umum	18
• Bahasa	18
• DISPLAY	19
• Audio	20-21
• Lain-lain	21
• LOCK (Kontrol Orang tua)	22

## Pengoperasian

Pengoperasian Untuk RADIO	23-24
Mengeset frekuensi stasiun radio	23
Mendengarkan radio	23
Fungsi RDS - OPSIONAL	24
• Mengenai RDS	24
• Pencarian Program (PTY)	24
Pengoperasian Untuk TAPE	25
Pemutaran Dasar	25
Untuk Menghentikan Pemutaran	25
Reset Counter Tape	25
Untuk Memutar Mundur (Rewind) atau Mempercepat (FF)	25
Dubbing	25
Merekam	25
Penyetelan Dasar	25
Merekam dari Radio, CD atau sumber Tambahan	25
Perekaman Sinkronisasi CD ke Tape	25



## Pengoperasian Untuk DVD dan Video CD

Memutar DVD dan VCD	26
Fitur-fitur Umum	26-27
• Berpindah ke TITLE lain	26
• Berpindah ke CHAPTER/TRACK lain	26
• Search (Pencarian)	26
• Pemutaran Gambar Diam dan Frame-by-frame	27
• Slow Motion (Gerakan Lambat)	27
• Repeat (Ulang)	27
• Repeat A-B	27
• Time Search (Pencarian Waktu)	27
• Memori Kondisi Terakhir	27
• Zoom	28
• Marker Search (Pencarian Tanda)	28
Fitur-fitur DVD Khusus	28
• Menu Title	28
• Menu Disc	28
• Sudut Pandang Kamera (Angle)	28
• Mengganti Bahasa Audio	28
• Mengganti Saluran Audio	28
• Subtitle	28
Pengoperasian Untuk CD Audio dan Disk MP3/WMA	29-30
Penggunaan dengan CD Audio dan Disk MP3/WMA	29
• Pause (Jeda)	30
• Berpindah ke Track lain	30
• Repeat Track/ All/ Off	30
• Search (Pencarian)	30
Pengoperasian Untuk Disk JPEG	31
Menonton disk JPEG	31
• Slide Show	31
• Berpindah ke File lain	31
• Still Picture (Gambar Diam)	31
Pemutaran Terprogram	32
• Mengulang Track Terprogram	32
• Menghapus Track dari Daftar Program	32
• Menghapus Keseluruhan Daftar Program	32
Pengoperasian Untuk Disk DivX	33
Pengoperasian KARAOKE	34-37
Pemutaran Dasar Karaoke	34
Pemutaran Lanjutan Karaoke	34-35
Pemutaran MENU Karaoke	35-37
• SETUP	35
• DAFTAR MUSIK	36
• PEMUTARAN ACAK	37
• LOMBA KARAOKE	37

## Referensi



Pemecahan Masalah	38
Daftar Kode Bahasa	39
Daftar Kode Negara	40
Spesifikasi	41

## Mengenai simbol instruksi pada buku ini

-  Menunjukkan bahaya yang dapat menimbulkan kerusakan pada unit ini atau kerusakan lain.
-  Menunjukkan fitur penggunaan khusus dari unit ini.
-  Menunjukkan saran dan petunjuk untuk mempermudah penggunaan.

## Sebelum Menggunakan Produk

### Disk yang Dapat Diputar

	DVD (8 cm / 12 cm disc)
	Video CD (VCD) (8 cm / 12 cm disc)
	Audio CD (8 cm / 12 cm disc)

Selain itu, unit ini dapat memainkan DVD±R, DVD±RW, SVCD, dan CD-R atau CD-RW yang memiliki title audio, file MP3, JPEG atau DivX.

#### Catatan

- Bergantung pada kondisi perangkat perekaman atau disk CD-R/RW (atau DVD-R/±RW) itu sendiri, sebagian disk CD-R/RW (atau DVD-R/±RW) tidak dapat diputar pada unit ini.
- Jangan menempelkan sekat atau label apapun pada sisi disk (baik sisi yang berlabel atau sisi yang berisi rekaman).
- Jangan menggunakan CD yang bentuknya tidak teratur (misalnya yang berbentuk hati atau oktagonal). Dapat mengakibatkan kerusakan.

#### Catatan mengenai DVD dan Video CD

Sebagian operasi pemutaran DVD dan VCD mungkin dibuat tetap oleh para pembuat perangkat lunak. Karena unit ini memainkan DVD dan VCD sesuai dengan isi disk yang dirancang oleh pembuat perangkat lunak, maka sebagian fitur pemutaran yang dimiliki unit ini mungkin tidak bisa dipakai, atau mungkin ada fungsi lain yang ditambahkan. Lihat juga petunjuk yang disertakan bersama DVD dan VCD tersebut. Sebagian DVD dibuat untuk tujuan bisnis dan mungkin tidak bisa diputar pada unit ini.

#### Kode wilayah untuk DVD player dan DVD

DVD player ini dirancang dan dibuat untuk memutar perangkat lunak DVD yang dilengkapi kode untuk wilayah "3". Kode wilayah pada label yang terdapat di sebagian disk DVD menunjukkan jenis player yang dapat digunakan untuk memutar DVD tersebut. Unit ini hanya dapat memainkan DVD yang berlabel "3" atau "ALL". Jika Anda mencoba memainkan disk lain, akan muncul pesan "Check Regional Code" (Periksa Kode Wilayah) di layar TV. Sebagian DVD mungkin tidak memiliki label kode wilayah walaupun pemutarannya dilarang oleh batas wilayah.



#### Catatan mengenai CD yang berkode DTS

Ketika memainkan DTS-encoded CD, mungkin terdengar tingkat audio yang berlebihan dari output stereo analog. Untuk menghindari kemungkinan rusaknya sistem audio, kecilkan volume sebelum memutar disk semacam itu, kemudian ubah volume secara bertahap, dan jaga agar tingkat volume tetap rendah. Jika Anda ingin mendengar DTS Digital Surround™, sistem decoder DTS Digital Surround™ 5.1 channel eksternal harus disambungkan ke output digital dari unit ini.

### Istilah-istilah mengenai disk

#### Title (DVD saja)

Film utama atau fitur penyerta atau fitur tambahan atau album musik yang menjadi isi DVD. Setiap title diberi nomer referensi title sehingga Anda dapat mencarinya dengan mudah.

#### Chapter (DVD saja)

Bagian dari film atau musik yang lebih kecil dari title. Sebuah title terdiri dari beberapa chapter. Setiap chapter memiliki nomor, sehingga Anda dapat dengan mudah mencari chapter yang diinginkan. Bergantung pada disknya, chapter mungkin tidak dapat direkam.

#### Track (VCD dan CD audio saja)

Bagian dari film atau musik yang terdapat dalam VCD atau CD audio. Setiap track memiliki nomor, sehingga Anda dapat dengan mudah mencari track yang diinginkan.

#### Scene (Adegan)

Pada VCD yang dilengkapi fungsi PBC (Playback control), gambar bergerak dan gambar diam dibagi-bagi ke dalam bagian yang disebut "Scene" (Adegan). Setiap scene ditampilkan dalam layar menu dan dilengkapi dengan nomor scene, sehingga Anda dapat mencari scene yang Anda inginkan. Sebuah scene terdiri dari satu track atau lebih.

#### Jenis-jenis VCD

Ada dua jenis VCD:

##### VCD yang dilengkapi PBC (Versi 2.0)

Dengan fungsi PBC (Playback control), Anda dapat berinteraksi dengan sistem melalui menu, fungsi pencarian, atau operasi lain seperti yang biasa terdapat pada komputer. Selain itu, juga dapat dimainkan gambar diam beresolusi tinggi, jika terdapat dalam disk.

##### VCD yang tidak dilengkapi PBC (Versi 1.1)

Dioperasikan dengan cara yang sama seperti CD audio, VCD ini dapat memainkan gambar video dan suara, namun tidak dilengkapi dengan PBC.

## Sebelum Menggunakan Produk (lanjutan)

### Tindakan Pencegahan

#### Menangani unit ini

##### **Ketika mengirim unit**

Kardus dan bahan pengemas yang asli mudah dipakai. Untuk perlindungan maksimum, kemas kembali unit ini sebagaimana kemasan pabrik.

##### **Ketika menyiapkan unit**

Gambar dan suara pada TV, VCR atau radio yang berada di sekitar unit mungkin terganggu saat pemutaran disk. Jika demikian, jauhkan unit dari TV, VCR, atau radio, atau matikan unit setelah disk dikeluarkan.

##### **Untuk menjaga kebersihan bagian luar unit**

Jangan menggunakan cairan yang mudah meledak, seperti semprotan pestisida, di dekat unit. Jangan biarkan produk karet atau plastik bersentuhan dengan unit dalam jangka waktu yang panjang. Produk-produk tersebut akan meninggalkan bekas pada permukaan unit.

#### Membersihkan unit

##### **Membersihkan kabinet**

Gunakan lap kering yang halus. Jika permukaannya sangat kotor, gunakan lap halus yang dibasahi sedikit dengan cairan deterjen yang lembut. Jangan menggunakan pelarut kuat seperti alkohol, benzine, atau thinner, karena dapat merusak permukaan unit.

##### **Untuk mendapatkan gambar yang jernih**

DVD player ini adalah perangkat dengan teknologi dan ketepatan yang tinggi. Jika lensa optis atau bagian-bagian penggerak disknya kotor atau usang, kualitas gambar akan menurun. Disarankan untuk melakukan pemeriksaan dan perawatan berkala setiap penggunaan selama 1.000 jam. (Ini bergantung pada lingkungan operasi.) Untuk keterangan lebih lanjut, hubungi penyalur setempat.

### Catatan mengenai Disk

#### Menangani disk

Jangan menyentuh sisi putar pada disk. Pegang disk pada ujungnya sehingga jari tidak menyentuh permukaan disk. Jangan menempelkan kertas atau pita perekat pada disk.



#### Menyimpan disk

Setelah diputar, simpan disk pada wadahnya. Jangan sampai disk terkena sinar matahari atau sumber panas secara langsung, juga jangan meninggalkannya di dalam mobil yang terkena sinar matahari langsung, karena suhu dalam mobil akan meningkat tajam.

#### Membersihkan disk

Sidik jari dan debu pada disk dapat mengakibatkan mutu gambar yang buruk dan gangguan suara. Sebelum memutar, bersihkan disk dengan lap bersih. Seka disk dari tengah ke luar.

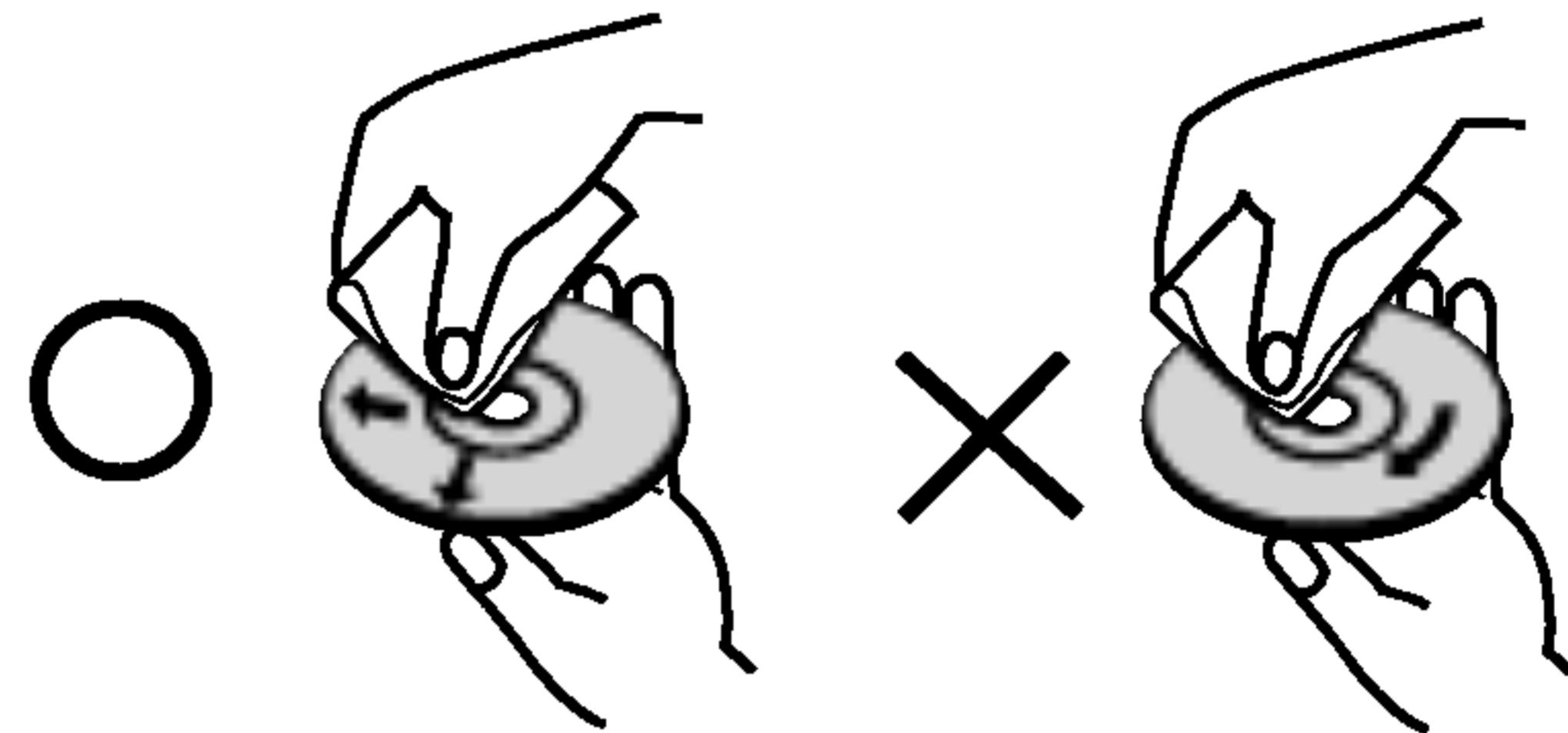

Jangan menggunakan pelarut kuat seperti alkohol, benzine, thinner, pembersih yang dijual secara komersil, atau semprotan anti-statis yang ditujukan untuk piringan hitam lama yang terbuat dari vinyl.

### Mengenai Simbol

#### Mengenai display simbol

“” mungkin muncul di layar TV selama penggunaan. Ikon ini menandakan bahwa fungsi yang dijelaskan dalam buku petunjuk ini tidak tersedia untuk DVD video tersebut.

#### Mengenai simbol instruksi disk

Jika suatu bagian memiliki salah satu simbol ini pada judulnya, berarti petunjuk di bagian tersebut hanya berlaku bagi disk yang bertanda simbol tersebut.

-  DVD
-  CD Video.
-  CD Audio.
-  Disk MP3.
-  Disk WMA.
-  Disk JPEG.
-  Disk DivX.

## Panel Depan

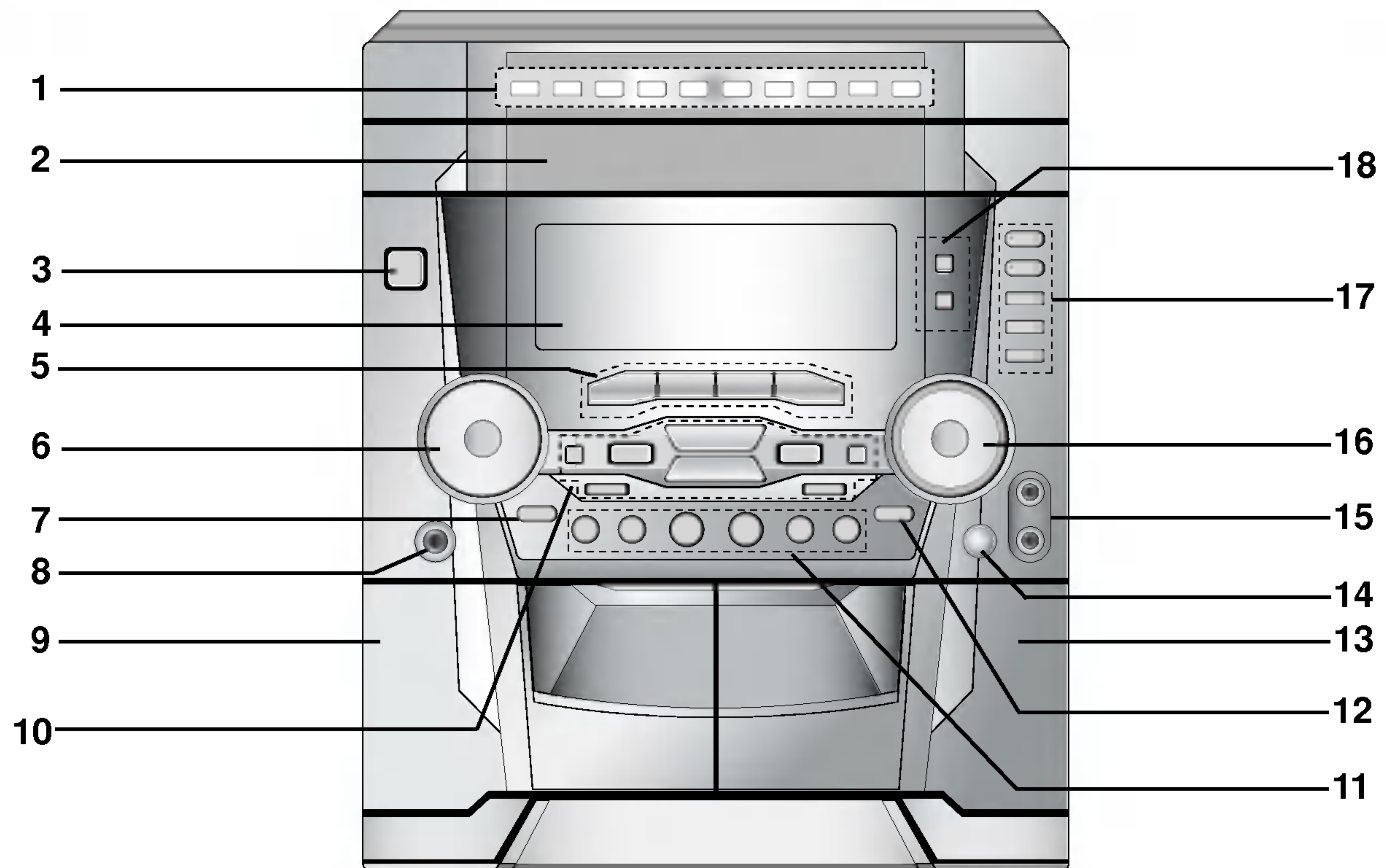

1. Tombol ANGKA (0~9)
2. DISC TRAY
3. Tombol POWER (⏻ STANDBY/ON)
4. JENDELA TAMPILAN
5. Tombol PEMILIH FUNGSI (TUNER, TAPE, KARAOKE DVD/CD, AUX)
6. MULTI JOG DIAL
  - MANUAL TUNING
  - CD SKIP (⏮/⏭)
  - CLOCK ADJUST
  - KEY CONTROL (#/b)
7. Tombol SET/ CD PAUSE (CD ||)/ COUNTER RESET (COUNT. RESET)/ RDS (OPTIONAL)
8. SOKET HEADPHONE (🎧 PHONES) -  $\phi$ 6.3mm
9. Posisi ▲ PUSH EJECT (TAPE 1)
10. • Tombol NORMAL DUBBING (NOR-DUBB.)/ CD SYNCHRO RECORDING (CD SYNC.)
  - Tombol EQUALIZER (EQ)
  - Tombol OAO
  - Tombol XDSS
  - Tombol SURROUND (SURR.)
  - Tombol HIGH DUBBING (HI-DUBB.)
  - ⌚ TIMER
  - Tombol CLOCK

11. • Tombol RECORD/ RECORD PAUSE (●/||)
  - Tombol CD SEARCH (⏮/⏭)
  - Tombol AUTO TUNING (-/+)
  - Tombol TEMPO (⏮/⏭)
  - Tombol PRESET (-/+)
  - Tombol REVERSE PLAY (⏮)/ PLAY (⏭)
  - Tombol STOP (■)
12. • Tombol PLAY MODE
  - Tombol DEMO
13. Posisi ▲ PUSH EJECT (TAPE 2)
14. KENOP MIC VOLUME (MIC VOL.) : OPSIONAL
15. JACK MIC (MIC1, MIC2) : OPSIONAL
16. VOLUME knob
17. • Tombol CD OPEN/CLOSE (▲ OPEN/CLOSE)
  - Tombol DISC SKIP
  - Tombol DISC DIRECT PLAY (DISC1, DISC2, DISC3)
18. • Tombol PROGRAM/MEMORY
  - Tombol MODE/RIF

## Panel Belakang

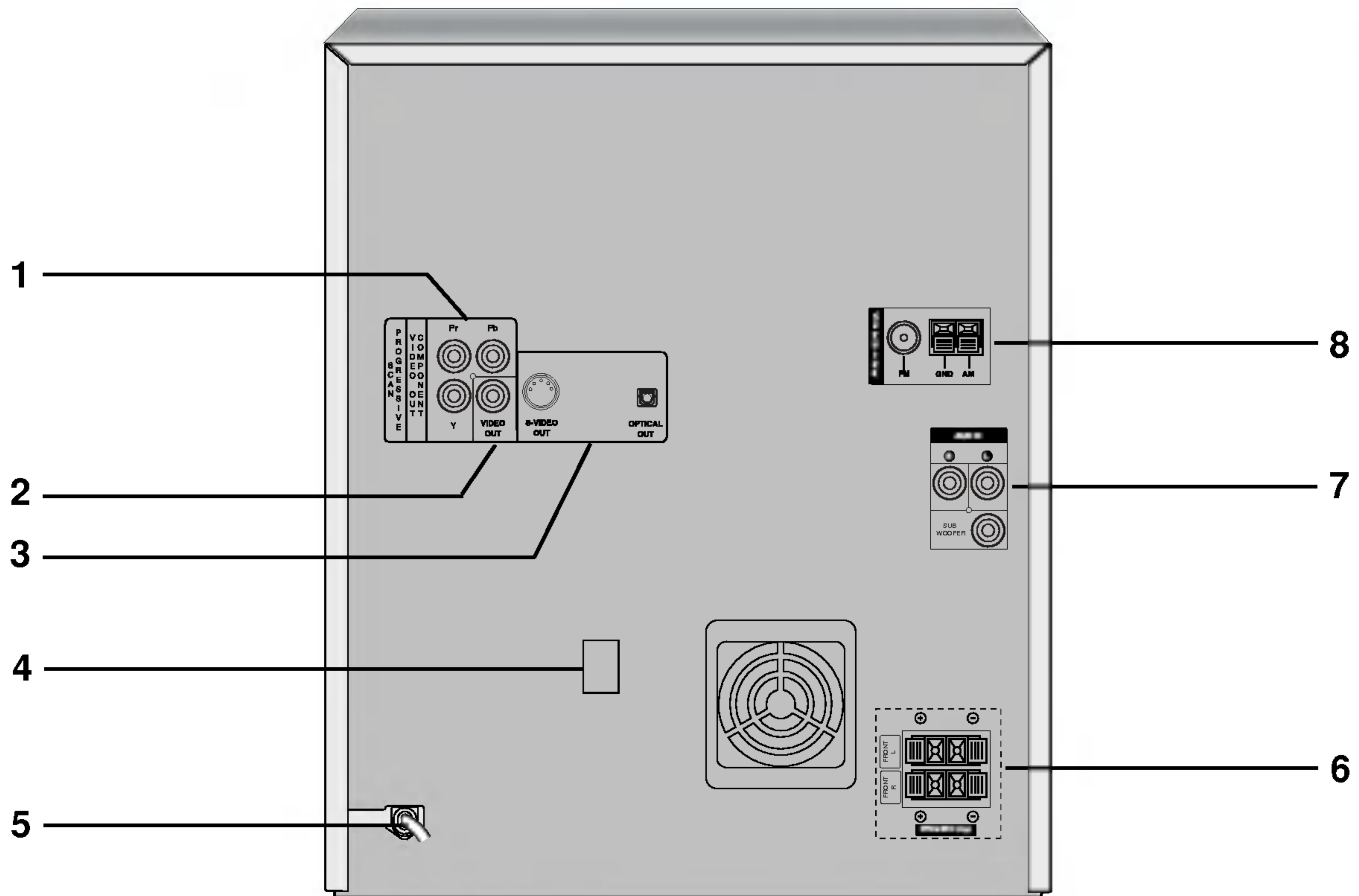

1. Jack COMPONENT VIDEO OUT/ PROGRESSIVE SCAN (Y Pb Pr)
2. Jack VIDEO OUT
3. • Jack S-VIDEO OUT  
• Jack OPTICAL OUT
4. PEMILIH TEGANGAN : OPSIONAL
5. KABEL POWER

6. Konektor SPEAKER
7. • Soket AUXILIARY INPUT (AUX IN)  
• Konektor SUB WOOFER OUT
8. Konektor ANTENNA

## Remote Control

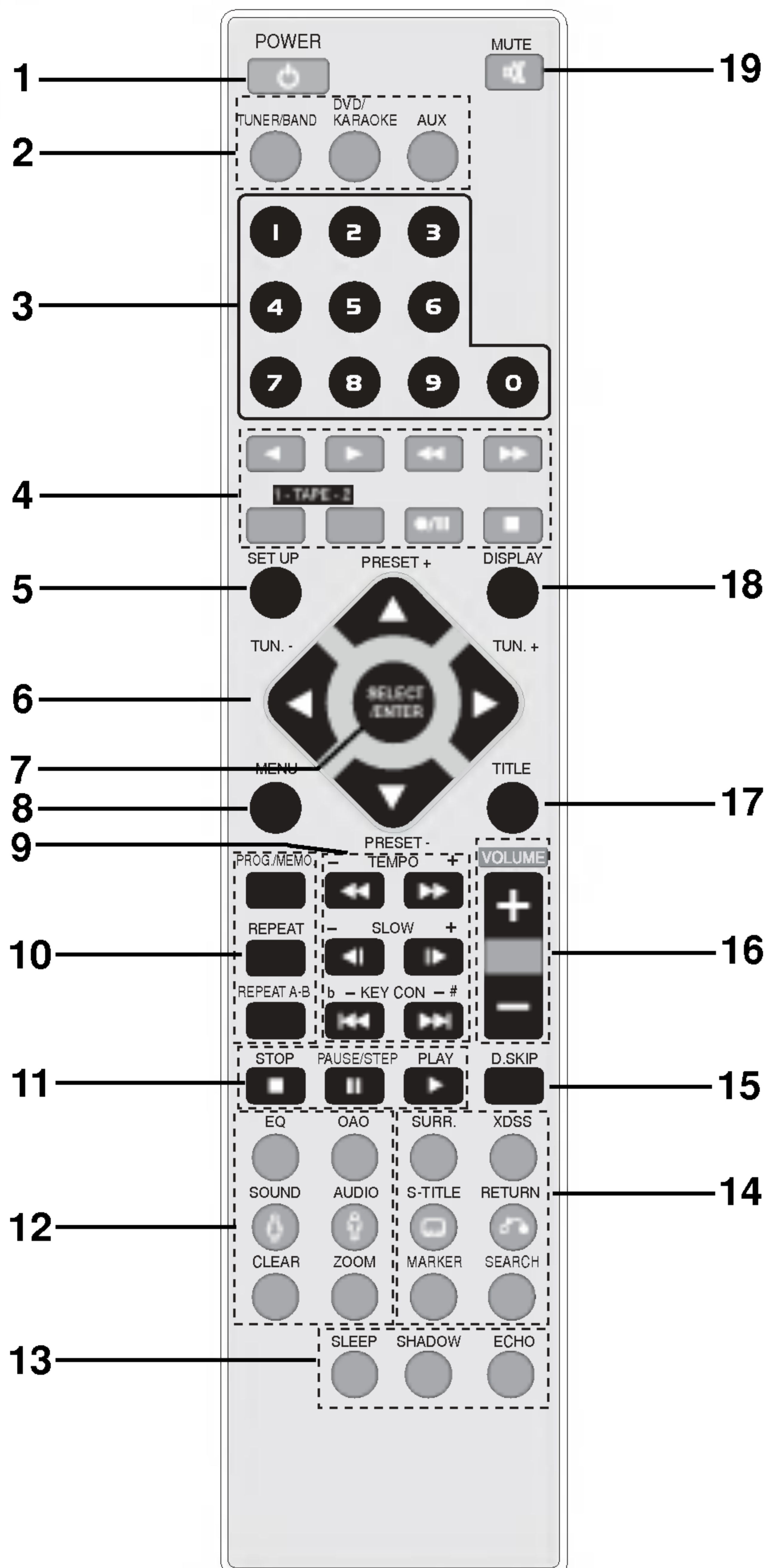

1. Tombol POWER
2. Tombol FUNCTION SELECT (TUNER/BAND, DVD/KARAOKE, AUX)
3. Tombol ANGKA (0-9)
4. Tombol FUNGSI TAPE
  - REVERSE PLAY (◀: opsional)
  - PLAY (▶)
  - REWIND/ FAST FORWARD PLAY (◀◀/▶▶)
  - Tombol TAPE 1/2 SELECT
  - RECORD/ RECORD PAUSE (●/||)
  - TAPE STOP (■)
5. Tombol SET UP
6. • Tombol ANAK PANA (▲ / ▼ / ◀ / ▶)  
(Digunakan untuk menyorot suatu pilihan dalam layar menu GUI, layar TITLE dan MENU.)
  - Tombol PRESET (▲ / ▼)
  - Tombol TUNING (-/+) [TUN. (◀ / ▶)]
7. Tombol SELECT/ENTER
8. Tombol MENU  
(Gunakan tombol MENU untuk menampilkan layar menu yang terdapat dalam DVD video.)
9. Tombol SCAN (◀◀/▶▶)/ TEMPO (◀◀/▶▶)/ SLOW (◀||/||▶)/ KEY CONTROL (#/b)/ SKIP (◀◀◀/▶▶▶)
10. Tombol PROG./MEMO./ REPEAT/ REPEAT A-B
11. Tombol STOP (■)/ PAUSE(||)/ STEP/ PLAY (▶)
12. Tombol EQUALIZER (EQ)/ OAO/ SOUND/ FEMALE(♀) AUDIO/MALE(♂)/CLEAR/ZOOM
13. Tombol SLEEP/SHADOW/ECHO
14. Tombol SURROUND (SURRE.)/ XDSS/ SUBTITLE (S-TITLE) RETURN / MARKER/ SEARCH
15. Tombol DISK SKIP (D.SKIP)
16. Tombol VOLUME +/-
17. Tombol TITLE  
(Gunakan tombol TITLE untuk menampilkan layar title yang terdapat dalam DVD video.)
18. Tombol DISPLAY
19. Tombol MUTE

### Jangkauan Operasi Remote Control

Arahkan remote control pada sensor jarak jauh, kemudian tekan tombol yang dikehendaki.

- **Jarak:** Sekitar 23 ft (7 m) dari depan sensor jarak jauh
- **Sudut:** Sekitar 30° pada setiap arah dari depan sensor jarak jauh

### Pemasangan baterai remote control

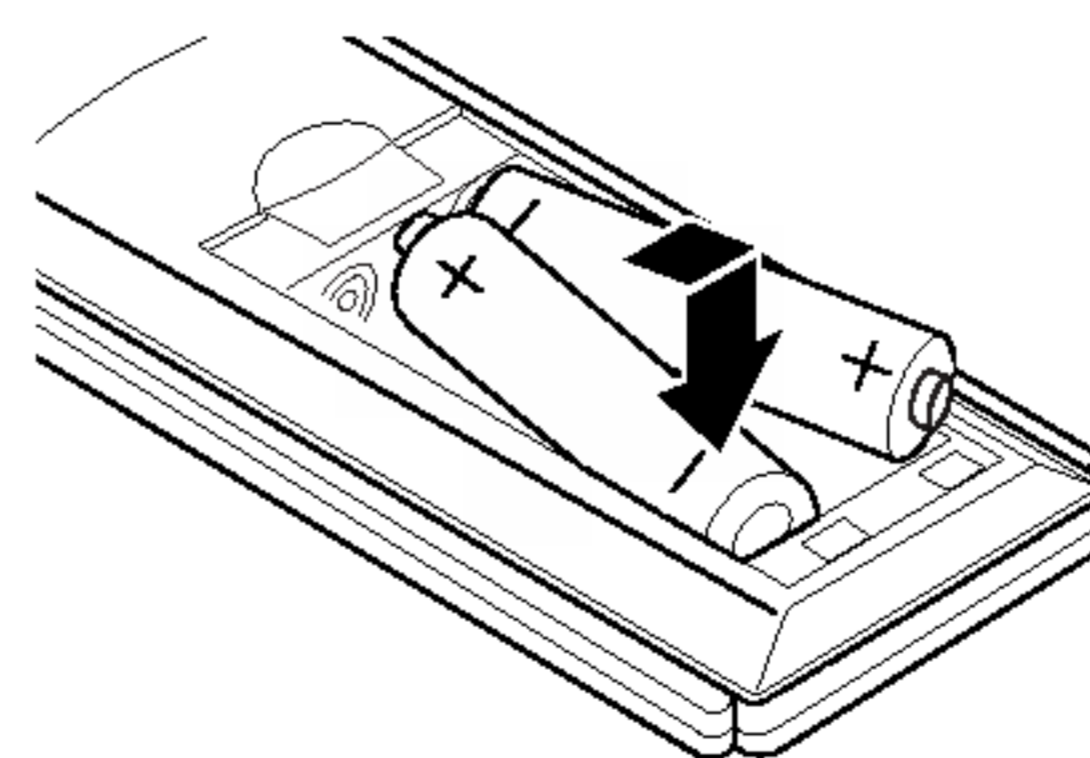

Lepaskan penutup baterai di bagian belakang remote control, kemudian masukkan + dua - baterai R03 (ukuran AAA) dalam posisi yang benar.

### ⚠ Perhatian

Jangan mencampur baterai lama dengan yang baru. Jangan pernah mencampur baterai dari jenis berbeda (standar, alkalin, dll.)

## Jendela Tampilan

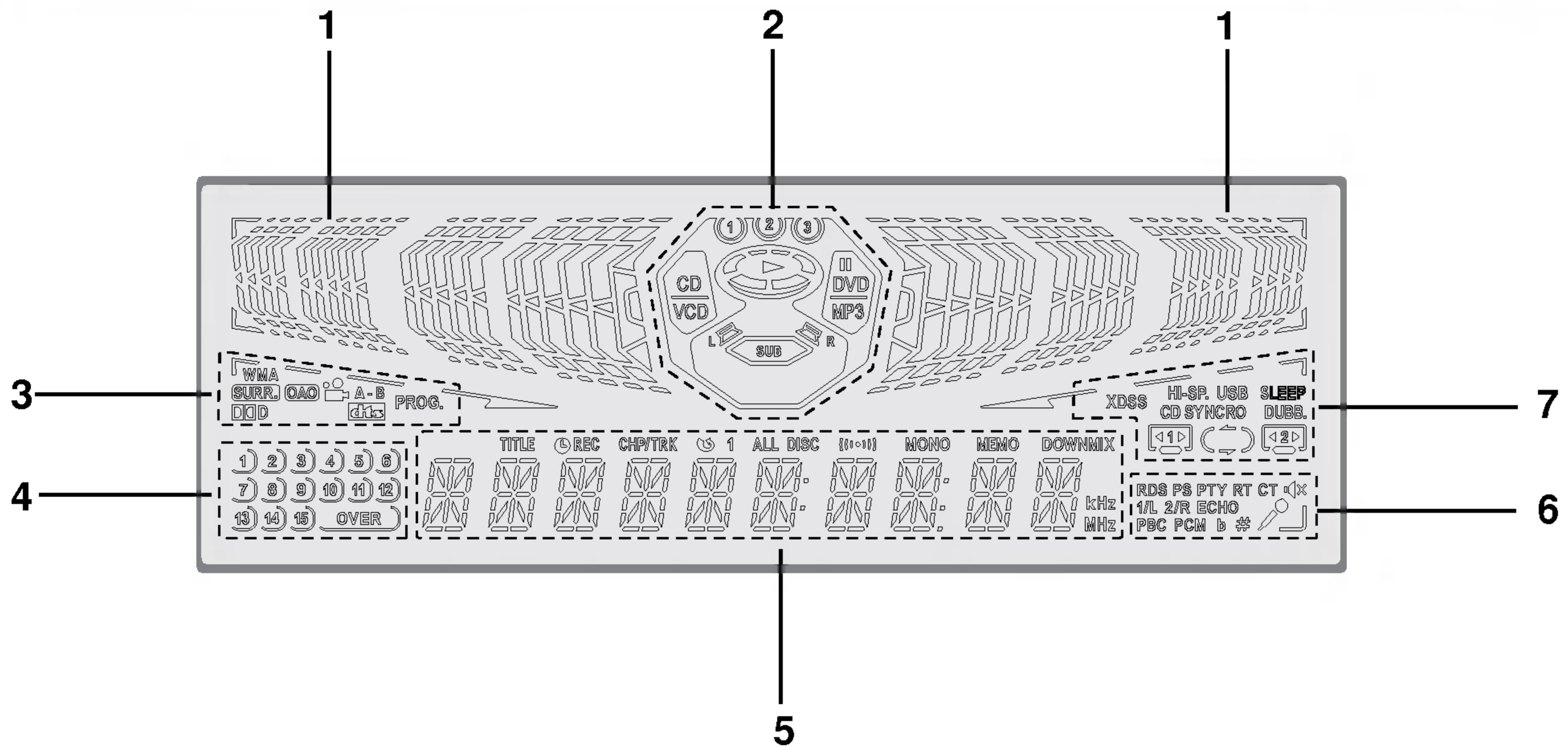

1. Indikator LEVEL METER
2.
  - Indikator DISC NUMBER
  - Indikator DISC TYPE (MP3/DVD/CD/VCD)
  - Indikator PLAY/ PAUSE
  - Indikator SPEAKER DEPAN KIRI (L)
  - Indikator SPEAKER DEPAN KANAN (R)
  - Indikator SUB WOOFER (SUB)
3.
  - Indikator JENIS DISC (WMA)
  - Indikator SURROUND (SURR,)/ OAO
  - Indikator ANGLE
  - Indikator REPEAT A-B
  - Indikator DOLBY DIGITAL/ DTS
  - Indikator PROGRAM (PROG.)
4.
  - Indikator CD MUSIC CALENDAR
  - Indikator CD MUSIC CALENDAR OVER
5.
  - Indikator TITLE
  - Indikator RECORD/ RECORD PAUSE
  - Indikator CHAPTER/ TRACK
  - Indikator REPEAT
  - Indikator PENERIMAAN FM STEREO
  - Indikator MONO
  - Indikator MEMORY (MEMO)
  - Indikator DOWNMIX
6.
  - Indikator tipr Data RDS : OPSIONAL
  - Indikator MUTE
  - Indikator AUDIO CHANNEL
  - Indikator ECHO
  - Indikator PBC
  - Indikator PCM
  - Indikator KEY CONTROL (b/#)
  - Indikator MIC
7.
  - Indikator HIGH DUBBING
  - Indikator SLEEP
  - Indikator XDSS
  - Indikator CD SYNCHRO RECORDING
  - Indikator NORMAL DUBBING
  - Indikator TAPE 1/2 SELECT
  - Indikator PLAY MODE
  - Indikator TAPE PLAY DIRECTION

## Sambungan

### Sambungan ke TV

- Buatlah salah satu dari sambungan berikut, bergantung pada kapabilitas perangkat yang ada.



- Bergantung pada TV dan perangkat lain yang akan disambungkan, ada beberapa cara untuk menyambungkan player dengan perangkat tersebut. Gunakan salah satu sambungan yang dijelaskan di bawah ini.
- Silakan lihat buku petunjuk TV, VCR, Stereo System atau perangkat lain sebagaimana perlu, untuk membuat sambungan terbaik.

#### ⚠ Perhatian

- Pastikan unit tersambung langsung ke TV. Pilih input AV yang benar pada TV Anda.
- Jangan menyambungkan unit ke TV melalui VCR. Gambar DVD yang tampil dapat terganggu oleh sistem pelindung terhadap pembajakan.

#### Sambungan video

Sambungkan jack VIDEO OUT pada unit ke jack VIDEO IN pada TV dengan menggunakan kabel video yang diberikan (V).

#### Sambungan S-Video

Sambungkan jack S-VIDEO OUT pada unit ke jack S-VIDEO IN pada TV menggunakan kabel S-Video (S).

#### Sambungan Component Video (Color Stream®)

Sambungkan jack COMPONENT VIDEO OUT/ PROGRESSIVE SCAN pada unit ke jack yang sesuai pada TV menggunakan kabel Pb Pr (C).

#### Sambungan Progressive Scan (ColorStream® pro)

- Jika televisi anda adalah high-definition atau televisi "digital ready", anda bisa mengambil keuntungan dari output progressive scan untuk resolusi video yang tertinggi.
- Jika TV anda tidak bisa menerima format Progressive scan, gambar akan tampak rusak jika anda mencoba Progressive Scan pada unit.

Sambungkan jack COMPONENT VIDEO OUT/ PROGRESSIVE SCAN pada unit ke ke jack yang sesuai pada TV menggunakan kabel Y Pb Pr opsional (C).

#### N Catatan

- Atur Progressive ke "On" pada Setup menu untuk sinyal progressivel, lihat halaman 19.

### Bagian Belakang dari TV

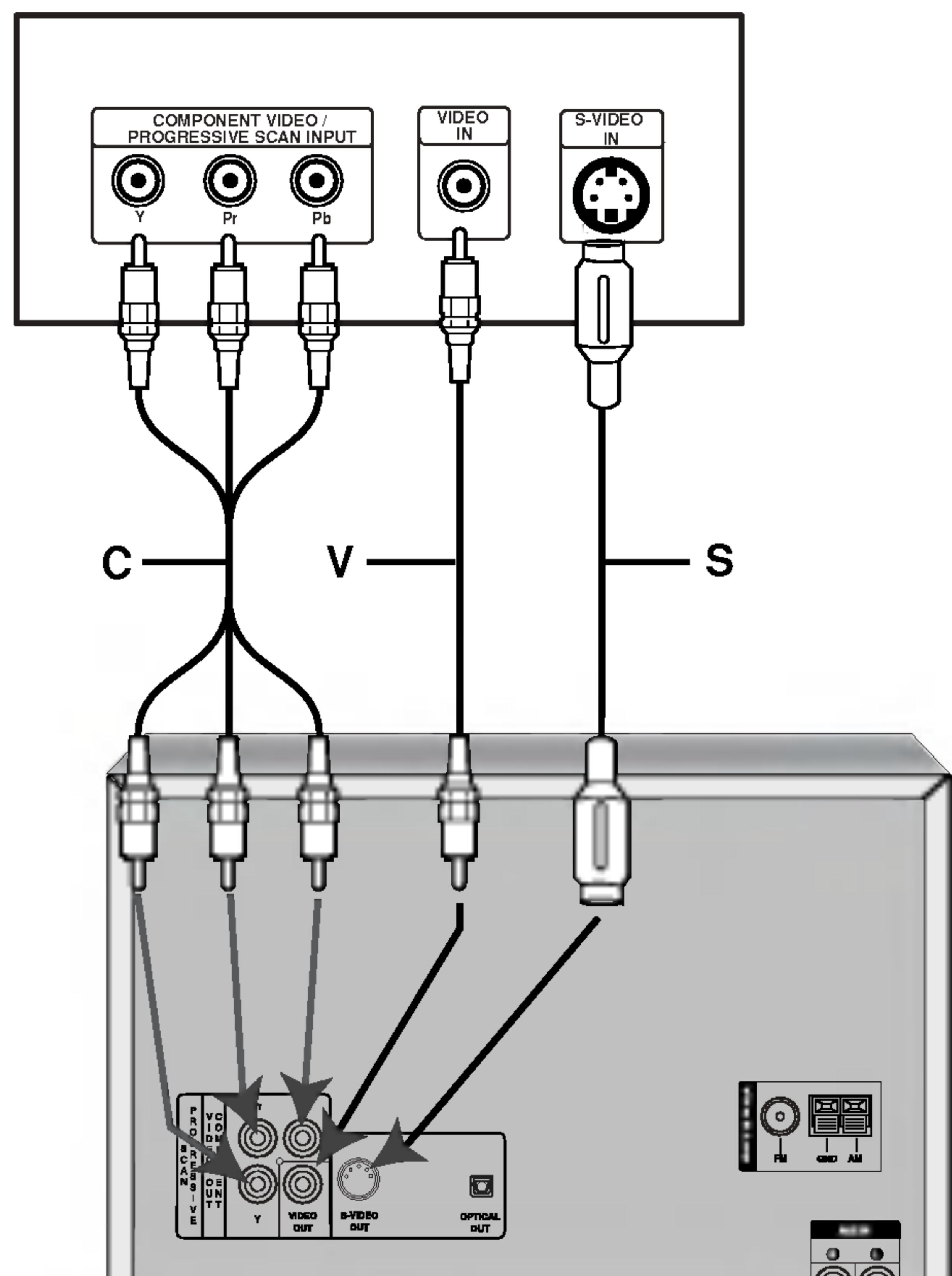

## Sambungan

### Sambungan ke Antena

Sambungkan antena FM/AM yang disediakan untuk mendengarkan radio.

- Hubungkan antena AM ke konektor antena AM.
- Hubungkan antena kawat FM ke konektor antena FM.

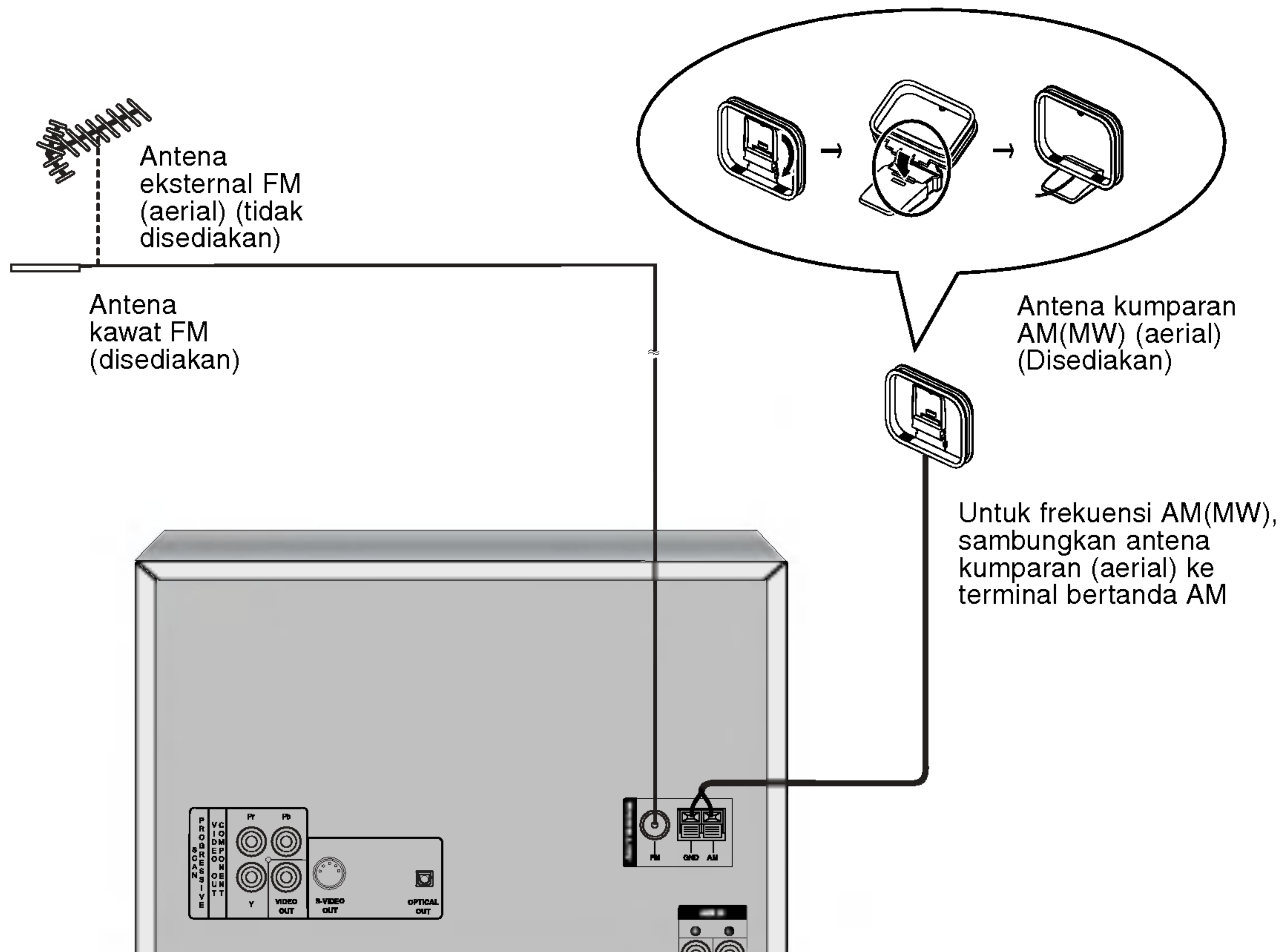

#### Catatan

- Untuk menghindari gangguan suara, jauhkan antena AM dari unit ini dan komponen lainnya.
- Pastikan antena kabel FM dipanjangkan sepenuhnya.
- Setelah menyambungkan antena kabel FM, jagalah agar antena sehorizontal mungkin.

## Sambungan

### Sambungan ke Perangkat Tambahan

Anda bisa menggunakan VCR atau unit lain untuk disambungkan ke konektor AUX.

- 1 Sambungkan VCR atau perangkat tambahan, dll ke konektor AUX.
- 2 Pilih fungsi AUX dengan menekan tombol AUX pada unit atau remote control.

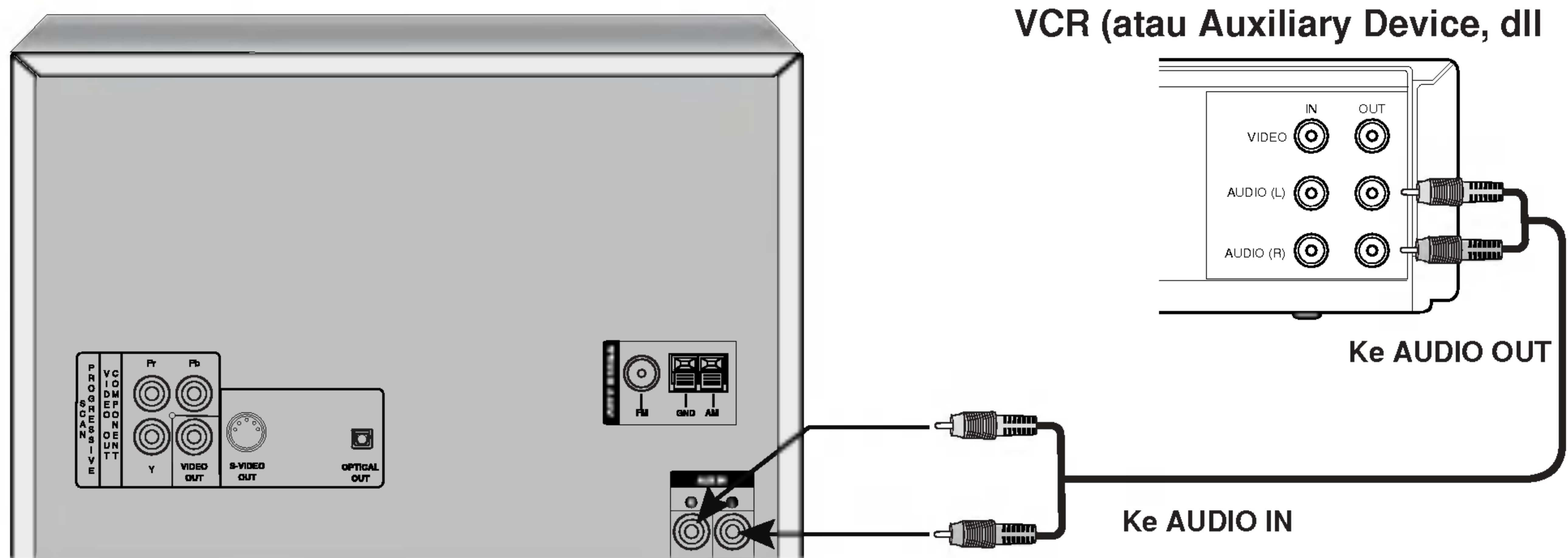

### Sambungan ke Perangkat Opsional

Sambungan ke perangkat amplifier dengan dua channel digital stereo (PCM) atau ke perangkat Audio/ Video receiver dengan multi-channel decoder (Dolby Digital™, MPEG 2 atau DTS)

Sambungkan konektor OPTICAL OUT pada unit ini ke jack yang sesuai pada Amplifier atau Receiver anda.

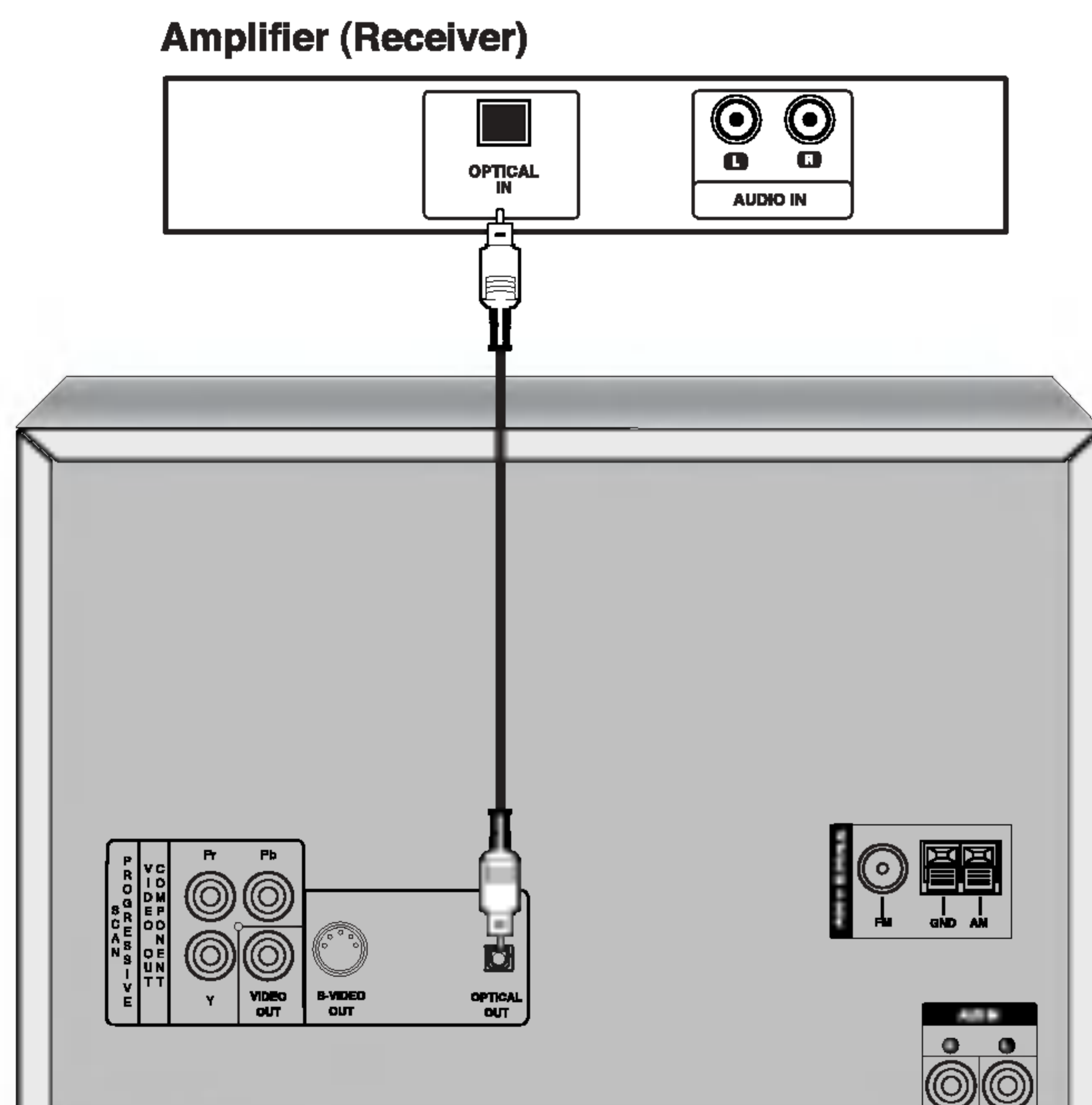

#### **N** Catatan

- Jika format audio dari output digital tidak sesuai dengan kemampuan unit anda, receiver akan menimbulkan sesuatu yang kuat, distorsi suara atau tidak ada suara sama sekali
- Untuk melihat format audio dari unit ini pada layar Display, tekan AUDIO.

## Sambungan

### Sambungan Sistem Speaker

Sambungkan speaker dengan menggunakan kabel speaker yang tersedia.

**Jika frekuensi bass terasa kurang**  
Sambungkan sub woofer aktif ke konektor SUB WOOFER OUT menggunakan kabel audio monaural (Tidak disediakan).

**Subwoofer (Tidak disediakan)**

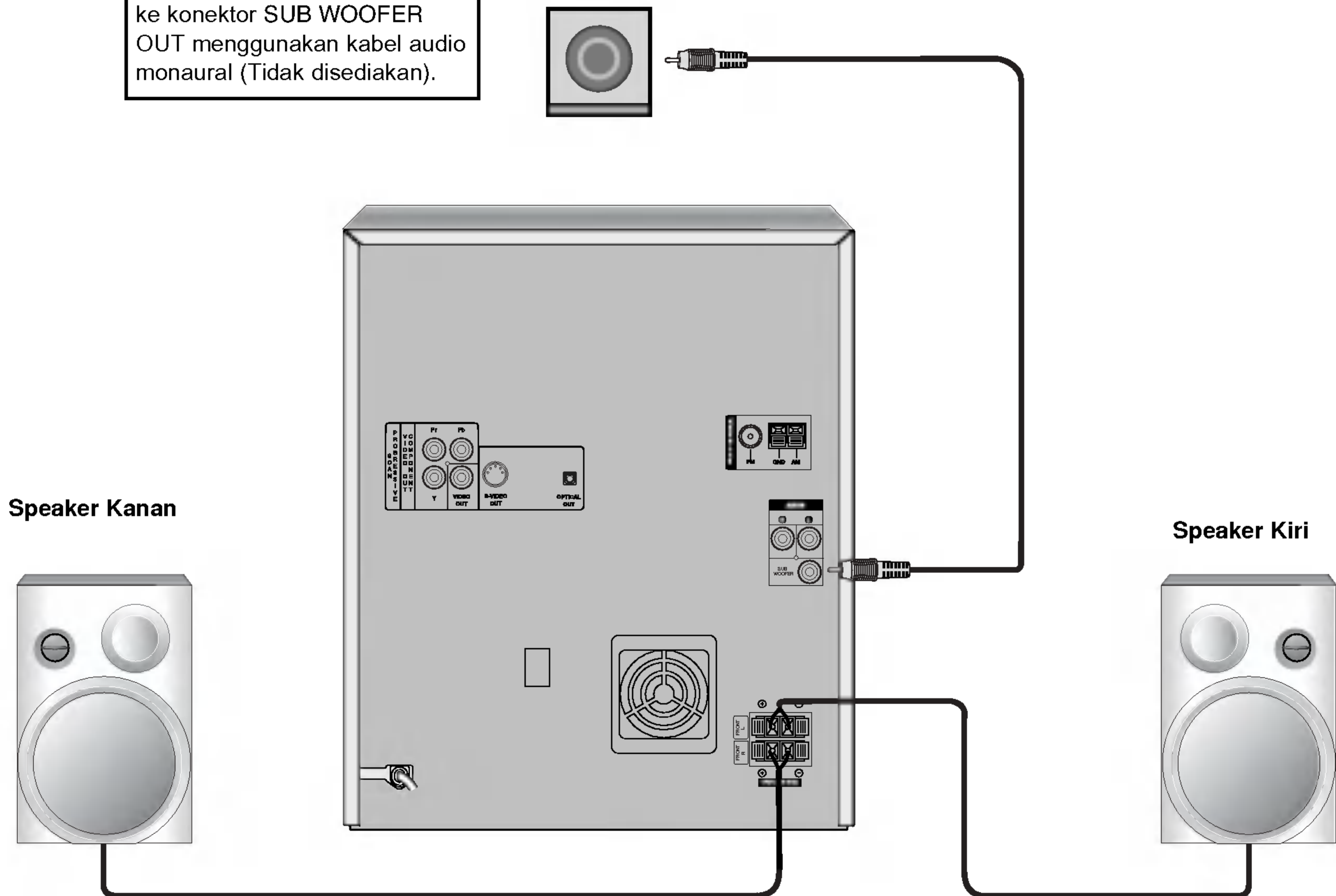

#### **N** Catatan

- Pastikan untuk menyesuaikan kabel speaker dengan terminal komponen yang sesuai: + ke + dan – ke –. Jika kabelnya terbalik, suara akan terganggu.
- Jika Anda menggunakan speaker depan dengan input rating maksimum yang rendah, ubah volume dengan hati-hati untuk menghindari output yang berlebihan pada speaker.

PERSIAPAN

## Sebelum Digunakan

### Pengubahan Volume

- Putar kenop VOLUME searah jarum jam untuk memperbesar suara, atau berlawanan arah jarum jam untuk memperkecilnya..
- Tekan VOLUME + pada remote control untuk memperbesar suara, atau VOLUME - untuk memperkecil suara.

### MUTE

Tekan MUTE untuk mematikan suara, tekan sekali lagi untuk menghidupkannya.

Anda dapat membungkam unit untuk, misalnya, menjawab telepon, indikator "M" akan berkedip di jendela display.

### Pengubahan Mutu Suara

- **Untuk mengaktifkan suara stereo**  
Anda dapat memilih di antara 4 impresi suara yang sudah ditentukan.  
Pilih mode suara yang dikehendaki dengan menggunakan EQUALIZER (EQ).  
FLAT : Tanggapan frekuensi linier  
ROCK : Bass dan treble lebih banyak  
POP : Bass dan treble lebih sedikit  
CLASSIC : Untuk musik orkestra
- **Jack Headphone**  
Sambungkan colokan headphone stereo (ø3.5mm) ke jack headphone.  
Speaker akan otomatis diputuskan jika Anda memasukkan headphone (tidak disertakan dengan unit ini).

### SURROUND

#### **Untuk mengaktifkan mode surround**

Anda dapat memilih satu dari dua posisi impresi suara..  
Tekan tombol SURROUND (SURR.).  
SURROUND ON ↔ SURROUND OFF

#### **N Catatan**

Fungsi ini hanya bisa pada mode suara "BYPASS".

### XDSS (Extreme Dynamic Sound System)

Tekan XDSS untuk memperkuat treble dan bass.

- Indikator "XDSS ON" akan menyala.
- Untuk membatalkannya, tekan lagi XDSS.
- Indikator "XDSS OFF" akan menyala.

### OAO (Orientation Acoustic Optimizer) ON/OFF

Tekan OAO untuk memperkuat suara bass.

- Indikator "OAO ON" akan menyala.
- Untuk membatalkannya tekan XDSS kembali.
- Indikator "OAO OFF" akan menyala.

### DEMO

Tekan DEMO pada status power off untuk mendemonstrasikan fungsi pada jendela display.

Untuk membatalkannya, tekan POWER atau DEMO kembali. Pada saat demonstrasi pada status power-on anda dapat membatalkannya dengan menggunakan tombol lainnya.

### Mengeset Jam

- 1 Tekan CLOCK.**  
(Jika jam perlu diset, tekan terus CLOCK selama lebih dari 2 detik.)  
- Digit jam akan mulai berkedip.
- 2 Pilih apakah Anda akan menggunakan siklus 12 jam atau 24 jam dengan memutar MULTI JOG DIAL.**



(12HR)



(24HR)

- 3 Tekan SET untuk mengkonfirmasi siklus waktu yang sudah dipilih.**
- 4 Gunakan MULTI JOG DIAL untuk mengeset jam saat ini.**
- 5 Tekan SET.**
- 6 Gunakan MULTI JOG DIAL untuk mengeset menit saat ini.**
- 7 Tekan SET dan waktu akan ditunjukkan pada display.**
- 8 Tekan CLOCK kapan saja untuk menunjukkan waktu pada display, selama sekitar 5 detik.**

### Fungsi Sleep Timer

Jika sleep timer diset, unit akan secara otomatis mati setelah jangka waktu tertentu.

- 1 Untuk menentukan jangka waktu yang harus dilalui sebelum unit dimatikan, tekan SLEEP.**  
Di jendela display akan tampak *SLEEP 180* selama sekitar 5 detik. Ini berarti bahwa unit akan otomatis mati setelah 180 menit.
- 2 Setiap kali anda menekan SLEEP setting berubah sesuai urutan berikut.**  
SLEEP 180 → 150 → 120 → 90 → 80 → 70 → 60 → 50 → 40 → 30 → 20 → 10 → OFF → SLEEP 180..
- 3 Untuk mengecek jangka waktu yang tersisa sebelum unit dimatikan.**  
Saat fungsi sleep sedang aktif, tekan SLEEP sebentar. Jangka waktu yang tersisa sampai unit dimatikan akan ditampilkan selama sekitar 5 detik.

#### **N Catatan**

Jika Anda menekan SLEEP saat waktu sleep sedang ditampilkan, maka waktu SLEEP akan direset.

#### **Untuk membatalkan setting Sleep Timer**

Jika Anda ingin menghentikan fungsi ini, tekan tombol SLEEP berulang kali sampai muncul "*SLEEP 10*" kemudian tekan SLEEP sekali lagi setelah "*SLEEP 10*" muncul pada display.

## Sebelum Digunakan

### Fungsi Timer

Dengan fungsi TIMER, Anda dapat mematikan dan menyalakan radio, merekam, memainkan CD atau tape pada waktu tertentu yang diinginkan.

**1** Tekan **CLOCK** untuk memeriksa waktu saat ini.

#### Untuk informasi Anda

Jika Anda tidak menyetel jam, timer tidak akan berfungsi.

**2** Tekan **⊖ TIMER** untuk memasuki mode penyetelan timer.

TUNER-CD-TAPE akan bergantian berkedip dalam jendela display.

#### Untuk informasi Anda

Jika Anda ingin membetulkan penyetelan TIMER yang sebelumnya disimpan, tekan terus tombol **⊖ TIMER** selama lebih dari 2 detik.

- Penyetelan sebelumnya untuk On Time dan indikator "⊖ TIMER" akan muncul pada display.

**3** Tekan **SET** saat fungsi yang diinginkan berkedip.

**4** 1. a. Jika Anda memilih fungsi **TUNER**, indikator 'PLAY' dan 'REC' akan berkedip secara bergantian pada jendela display selama sekitar 3 detik.

Indikator 'PLAY' : hanya pemutaran TUNER.  
Indikator 'REC' : Pemutaran dan perekaman TUNER.

b. Tekan **SET** ketika fungsi yang diinginkan berkedip

c. Pilih nomor yang sudah diset sebelumnya dengan **MULTI JOG DIAL** pada panel depan, kemudian tekan **SET**.

Indikator 'ON TIME' akan muncul selama sekitar 0,5 detik pada jendela display dan kemudian menghilang.

2. Jika Anda memilih fungsi **CD** atau **TAPE**, Indikator 'ON TIME' akan muncul selama sekitar 0,5 detik pada jendela display dan kemudian menghilang.

**5** Setel angka jam dengan memutar **MULTI JOG DIAL**.

**6** Tekan **SET** untuk mengkonfirmasi pemilihan angka jam.

**7** Setelah angka menit dengan memutar **MULTI JOG DIAL**.

**8** Tekan **SET** untuk mengkonfirmasi pemilihan angka menit.

Indikator 'OFF TIME' akan muncul selama sekitar 0,5 detik pada jendela display dan kemudian menghilang.

**9** Setel angka jam untuk mematikan unit dengan memutar **MULTI JOG DIAL**.

**10** Tekan **SET**.

**11** Setel angka menit untuk mematikan unit dengan **MULTI JOG DIAL**.

**12** Tekan **SET**.

**13** Ubah level volume dengan memutar **MULTI JOG DIAL**.

**14** Tekan **SET**.

"⊖" akan muncul pada jendela display dan selesailah penyetelan timer.

**15** Matikan sistem.

Fungsi yang dipilih akan secara otomatis menyala dan mati pada waktu-waktu yang sudah ditentukan.

### Untuk membatalkan atau memeriksa timer

Setiap kali tombol **TIMER** ditekan, Anda dapat memilih untuk menyetel atau membatalkan timer. Anda juga dapat memeriksa status penyetelan timer.

Untuk mengaktifkan atau memeriksa timer, tekan tombol **TIMER** berulang kali sampai "⊖" muncul pada jendela display.

Untuk membatalkan **TIMER**, tekan tombol **TIMER** Berulang kali sampai "⊖" menghilang dari jendela display.

### Menggunakan Mikrofon - OPSIONAL

Dengan menyambungkan unit dengan mikrofon, anda dapat berkaraoke.

**1** Sambungkan mikrofon (tidak disertakan dengan produk ini) ke soket **MIC**.

"**Ⓜ**" akan muncul pada jendela display.

**2** Putar musik yang Anda inginkan.

**3** Menyanyilah dengan iringan musik tersebut.

Ubah volume mikrofon dengan memutar **KENOP MIC VOLUME**

#### Untuk informasi Anda

Ketika menggunakan mikrofon, Anda dapat merekam. Lihat bagian penjelasan "Perekaman".

#### **N** Catatan

- Jika mikrofon tidak digunakan, setel kenop volume **MIC** ke minimum atau matikan **MIC** dan lepaskan mikrofon dari soket **MIC**.
- Jika mikrofon berada terlalu dekat dengan speaker, dapat terdengar suara gaung. Jika demikian, jauhkan mikrofon dari speaker atau turunkan volume suara dengan menggunakan pengontrol volume **MIC**.
- Jika suara melalui mikrofon sangat keras, mungkin mikrofon terganggu. Dalam hal ini, putar pengontrol volume **MIC** ke arah minimum.

## Sebelum Digunakan

### Kosakata Mini untuk Audio Stream & Mode Surround

#### **dtS**

Memungkinkan Anda untuk menikmati audio digital berkualitas tinggi melalui saluran diskrit 5.1(atau 6) dari sumber program DTS seperti disk, DVD dan compact disc, dll. yang bertanda tersebut. DTS Digital Surround dapat mengeluarkan sampai 6 channel audio transparan (yang berarti identik dengan master aslinya) sehingga menghasilkan kejernihan suara yang luar biasa di seluruh bidang suara 360 derajat. "DTS" dan "DTS Digital Surround" adalah merek dagang milik Digital Theater Systems, Inc.

#### **DIGITAL**

Format surround Dolby Digital memungkinkan Anda menikmati sampai 5.1 channel suara surround digital dari sumber program Dolby Digital. Jika anda memainkan DVD bertanda "Dolby Digital", anda dapat menikmati mutu suara yang lebih tinggi, akurasi spatial yang lebih baik, dan jangkauan dinamis yang lebih luas.

Diproduksi di bawah lisensi dari Dolby Laboratories. "Dolby", "Pro Logic", dan simbol D-ganda adalah merk dagang dari Dolby Laboratories.

#### **BYPASS**

Outputs suara dari speaker depan kiri dan kanan dan subwoofer.

### **Mode Suara** **DVD** **VCD** **CD**

Anda dapat menikmati suara surround hanya dengan memilih salah satu bidang suara yang sudah diprogram sebelumnya, sesuai dengan program yang Anda kehendaki.

#### **Ketika DVD dimasukkan**

Anda dapat mengubah mode Digital Audio Output dengan menekan tombol **AUDIO** pada remote control ketika sedang dimainkan.

Setiap saat anda menekan tombol SOUND, Indikator "BYPASS" hanya akan tampil pada jendela tampilan.

#### **Ketika Video CD dimasukkan**

Setiap kali Anda menekan tombol suara SOUND, mode suara Video CD akan berubah pada jendela display dalam urutan berikut.

BYPASS → STUDIO → CLUB → HALL → THEATER 1 → CHURCH → BYPASS...

#### **N Catatan**



Setelah anda memilih "Bypass" pada mode suara dengan menekan tombol SOUND, tekan tombol AUDIO Kiri, kanan dan stereo dari saluran audio akan tampak pada layar TV.

#### **Ketika CD dimasukkan**

Setiap kali Anda menekan tombol SOUND, mode suara dari Audio CD berubah pada jendela dalam urutan berikut.

BYPASS → STUDIO → CLUB → HALL → THEATER 1 → CHURCH → BYPASS...

#### **Untuk informasi anda**

- **Suara asli atau dasar dari fungsi DVD adalah BYPASS.**
- **Anda dapat mengenali format encoding dari perangkat lunak program dalam disk tersebut dengan melihat kemasannya.**
  - Disk Dolby Digital akan berlabel logo 
  - Program yang di-encode dengan juga akan mencantumkan  logo yang sesuai
  - Disk DTS Digital Surround akan bertanda DTS.

#### **N Catatan**

Jika Anda memainkan track suara dengan frekuensi sampling 96kHz, sinyal output akan diubah menjadi 48kHz (frekuensi sampling).

## Sebelum Digunakan

### **Perhatian:**

Sebelum menggunakan remote control, tekan tombol DVD/CD untuk memilih bagian yang ingin digunakan.

## Penjelasan Umum

Buku petunjuk ini menyediakan petunjuk dasar untuk menggunakan unit ini. Sebagian DVD memerlukan operasi tertentu atau hanya bisa dioperasikan secara terbatas saat diputar. Jika demikian, akan muncul simbol di layar TV, sebagai tanda bahwa operasi tersebut tidak dapat dilakukan oleh unit atau tidak tersedia pada disk.



## Display Layar

Status pemutaran umum dapat ditampilkan pada layar TV. Ada sebagian hal yang dapat diubah pada menu.





### Penggunaan display layar

**1** Tekan DISPLAY saat disk diputar.

**2** Tekan  /  untuk menentukan pilihan.  
Butir menu yang dipilih akan disorot.

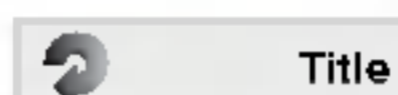
**3** Tekan  /  untuk mengubah setting.  
Tombol angka juga dapat digunakan untuk menyetel nomor (misalnya, nomor title). Untuk sebagian fungsi, tekan SELECT/ENTER menjalankan penyetelan tersebut.













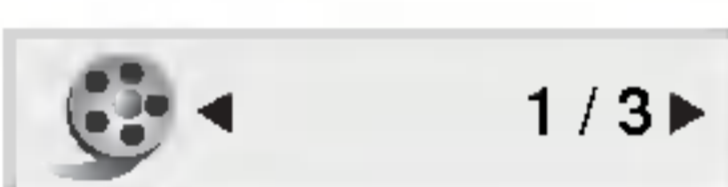

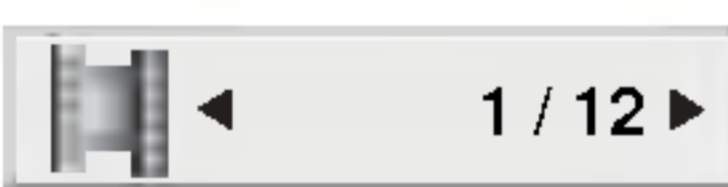

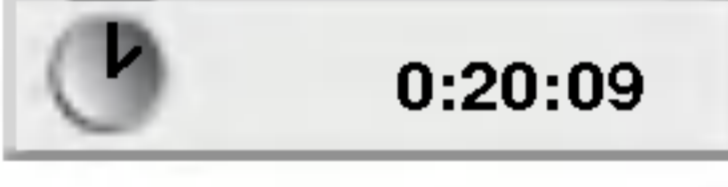
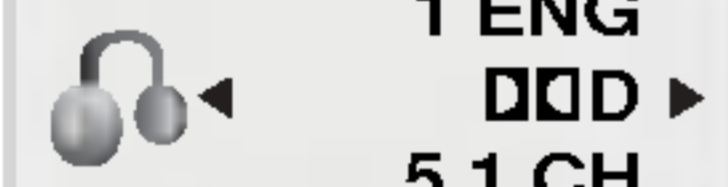
### Ikon Umpan Balik Sementara

-  Title Ulangi Title
-  A - B Ulangi Urutan
-  Lanjutkan pemutaran dari titik ini
-  Tindakan dilarang atau tidak tersedia



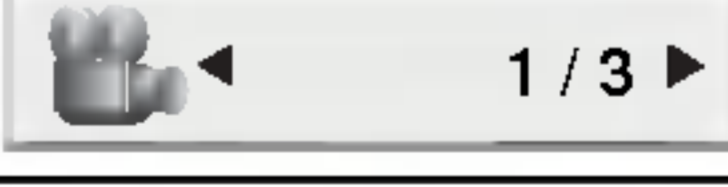

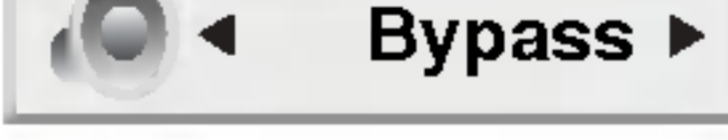



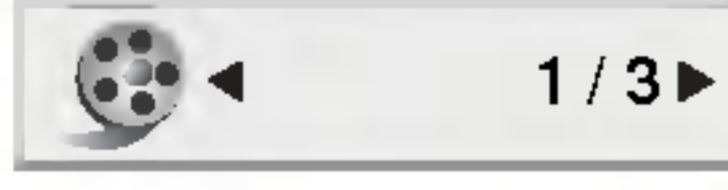

### Catatan

- Sebagian disk mungkin tidak menyediakan semua fitur display layar yang ditunjukkan di bawah ini.
- Jika selama 10 detik tidak ada tombol yang ditekan, display layar akan menghilang.

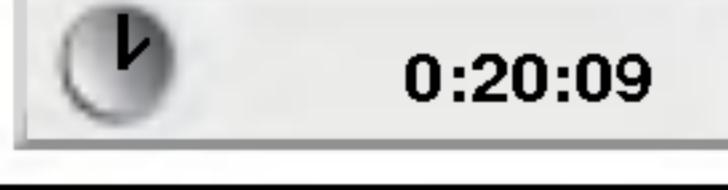
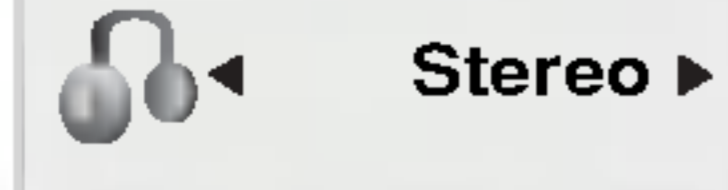
### Contoh: Display layar selama memutar DVD

Pilihan	Fungsi / Action menggunakan  /  untuk memilih item	Metode Pemilihan
Nomor Title	 1 / 3	 /  Angka, atau SELECT/ENTER
Nomor Chapter	 1 / 12	 /  Angka, atau SELECT/ENTER
Pencarian waktu	 0:20:09	Angka, SELECT/ENTER
Bahasa audio dan mode output Audio Digital	 1 ENG 5.1 CH	 /  atau AUDIO
Bahasa subtitle	 1 ENG	 /  atau SUBTITLE
Angle	 1 / 3	 / 
Suara	 Bypass	 /  atau SOUND

### Contoh: Display layar selama memutar VCD

Pilihan	Fungsi / Action menggunakan  /  untuk memilih item	Metode Pemilihan
Nomor Track	 1 / 3	 /  Angka, atau SELECT/ENTER
Waktu	 0:20:09	-
Saluran Audio	 Stereo	 /  atau AUDIO
Suara	 Bypass	 /  atau SOUND

## Sebelum Digunakan

### Penyetelan Awal

Dengan menggunakan menu Setup, anda dapat membuat bermacam pengaturan seperti gambar dan suara. Anda juga bisa menyetel bahasa untuk subtitles dan menu Setup, dan banyak lainnya. Untuk lebih detilnya dari pilihan menu Setup, lihat halaman 18 sampai 21.

#### Untuk menampilkan dan keluar Menu:

Tekan SETUP untuk menampilkan menu. Tekan kedua SETUP akan kembali ke layar awal.

#### Untuk melanjutkan ke level berikut:

Tekan **▶** pada remote control.

#### Untuk kembali ke level sebelumnya:

Tekan **◀** pada remote control.

### Operasi Umum

- 1 Tekan SETUP.**  
Muncul menu setup.
- 2 Tekan ▲/▼ untuk menentukan pilihan, lalu tekan ▶ untuk pindah ke level kedua.**  
Layar akan menunjukkan penyetelan saat ini untuk butir menu yang dipilih, beserta penyetelan alternatifnya
- 3 Tekan ▲ / ▼ untuk memilih pilihan kedua lalu tekan ▶ untuk pindah ke level ketiga.**
- 4 Tekan ▲ / ▼ untuk memilih setting yang diinginkan lalu tekan SELECT/ENTER untuk konfirmasi.**  
Sebagian butir menu memerlukan langkah tambahan.
- 5 Tekan SETUP atau PLAY untuk keluar menu setup.**

### Bahasa



#### OSD

Pilih bahasa untuk menu Setup dan layar display.

#### Disc Audio / Subtitle / Menu **DVD**

Pilih bahasa yang anda sukai untuk track audio (disk audio), subtitles, dan menu disk.

**Original:** Mengacu kepada bahasa aslinya dimana disc direkam.

**Other:** Untuk memilih bahasa lain, gunakan tombol angka untuk memasukkan angka 4 digit sesuai daftar kode bahasa di halaman 39. Jika Anda salah memasukkan kode bahasa, tekan CLEAR pada remote control.

## Sebelum Digunakan

### DISPLAY



#### Aspek TV **DVD**

**4:3:** Pilih ketika TV standard 4:3 dihubungkan  
**16:9:** Pilih ketika TV layar lebar 16:9 dihubungkan.

#### Mode Display **DVD**

Mode Display setting hanya bekerja ketika mode Aspek TV diset ke "4:3".

**Letterbox:** Menampilkan gambar lebar dengan garis hitam di atas dan di bawah gambar.

**Panscan:** Otomatis menampilkan gambar lebar pada layar dan memotong sebagian yang tidak muat.

#### Progressive Scan **DVD**

Progressive Scan Video menghasilkan kualitas gambar tertinggi dengan bintik yang sedikit.

Jika anda menggunakan jack Component Video untuk sambungan ke TV atau monitor yang sesuai dengan sinyal progressive scan, set Progressive Scan ke On.

#### Mengaktifkan progressive scan:

Hubungkan component out pada DVD ke input pada monitor/televi anda, atur televisi atau monitor anda ke Component Input.

1. Pilih "Progressive Scan" pada menu DISPLAY lalu tekan **▶**.
2. Pilih "On" gunakan tombol **▲/▼**.
3. Tekan SELECT/ENTER untuk konfirmasi pilihan anda. menu konfirmasi akan muncul



4. Ketika menu konfirmasi muncul pada layar anda. Cancel tersorot untuk awalnya. Gunakan **◀/▶** untuk menyorot "ENTER".
5. Menekan ENTER akan mengeset player ke mode progressive scan.

#### **⚠**Perhatian

Sekali setting output progressive scan dimasukkan, gambar hanya akan tampak pada TV atau monitor yang kel dengan progressive scan. Jika anda mengeset Progressive Scan ke ON dan error, anda harus mereset unit ini.

- 1) Pindahkan disk dari unit dan tutup pintu disk. Lihat bahwa "NO DISC" akan ditampilkan pada jendela display.
- 2) Tekan dan tahan STOP (■) sekitar 5 detik kemudian dilepaskan Output video akan kembali ke setting standard, dan gambar sekali lagi bisa dilihat pada TV atau monitor konvensional analog.

## Sebelum Digunakan

### Audio

Setiap disk DVD mempunyai pilihan beragam output audio. Atur Output Audio Digital berdasarkan tipe sistem audio yang anda gunakan.



### Dolby Digital / DTS / MPEG **DVD**

**Bitstream:** Pilih "Bitstream" jika anda menghubungkan jack DIGITAL OUT DVD Player ke amplifier atau peralatan dengan Dolby Digital, DTS atau MPEG decoder.

**PCM :** Pilih ketika dihubungkan ke amplifier stereo digital 2 channel. DVD mengkodifikasi dalam Dolby Digital atau MPEG otomatis mencampur ke PCM audio 2 channel.

### Sample Freq. (Frequency) **DVD**

Jika receiver atau amplifier anda tidak mempunyai kemampuan menangkap sinyal 96 kHz, pilih yang 48 kHz. Ketika pilihan ini dibuat, unit akan mengkonversi sinyal 96 kHz ke 48 kHz otomatis sehingga sistem anda bisa mengkodifnya.

Jika receiver atau amplifier anda mampu menangkap sinyal 96 kHz, pilih 96 kHz. ketika pilihan telah dibuat, unit ini akan melewatkan setiap tipe sinyal tanpa proses lebih lanjut.

Periksa dokumen dari amplifier anda untuk memastikan kemampuannya..

### 2.1 Setup Speaker **DVD**

Pilih settings speaker, termasuk volume balance dan jarak, atau test setting speaker.

Setting speaker hanya akan aktif pada Analog Multi-Channel Output.

### Setup Speaker



1. Tekan SETUP. Menu setup akan muncul.
2. Tekan **▲** / **▼** untuk memilih pilihan AUDIO lalu tekan **▶** untuk pindah ke level kedua.
3. Tekan **▲** / **▼** untuk memilih pilihan "2.1 Speaker Setup" lalu tekan **▶** untuk pindah ke level ketiga. "Select" akan tersorot.
4. Tekan SELECT/ENTER dan 2.1 Speaker menu Setup akan muncul.
5. Tekan **◀** / **▶** untuk memilih speaker yang diinginkan.
6. Atur pilihan dengan **▲** / **▼** / **◀** / **▶**.
7. Tekan SELECT/ENTER untuk konfirmasi pilihan. Kembali ke menu sebelumnya.

### Pilihan Speaker

Pilih speaker yang ingin anda atur. [Speaker depan (Front L), Speaker depan (Front R), atau Subwoofer (Woofer)]



### Ukuran

Tekan **◀** / **▶** untuk mengeset mode. (Large, Small atau None)

- Ukuran speaker depan L/R bisa dipilih ke "Large" atau "Small".
- Ukuran dari Subwoofer bisa dipilih ke "Large" atau "None".
- Jika anda sudah terhubung ke sistem pada speaker dengan frekuensi rendah 100Hz atau dibawahnya, pilih keukuran "Large" pada speaker depan L/R. Ukuran dari Subwoofer dipilih ke "None" secara otomatis.
- Jika anda sudah terhubung ke sistem pada speaker dengan frekuensi rendah 100Hz atau dibawahnya, pilih ke ukuran "small" pada speaker depan L/R. Ukuran dari subwoofer terpilih ke "Large" secara otomatis. Tetapi jika anda belum terhubung ke subwoofer, selalu terpilih ukuran "Large" pada speaker depan L/R.

## Sebelum Digunakan

### Volume

Tekan  /  untuk mengatur level output dari speaker yang dipilih. (-5dB ~ 5dB)

### Distance

Fungsi ini tidak dapat berfungsi pada unit ini.

### Test

Pilih "All" untuk memeriksa sinyal dari setiap speaker  
Atur volume untuk disesuaikan dengan volume sinyal test yang disimpan pada sistem.  
Front L → Front R → Woofer

### Dynamic Range Control (DRC)

Dengan format DVD, Anda dapat mendengar sound-track suatu program secara akurat dan realistis karena adanya teknologi audio digital. Namun, Anda mungkin ingin mengkompresi jangkauan dinamis dari output audio (perbedaan antara suara terkeras dan suara yang paling pelan). Dengan demikian, Anda dapat mendengarkan suara film dengan volume rendah tanpa kehilangan kejernihan suaranya. Untuk mendapatkan efek ini, setel DRC ke On.

### Catatan

- Fungsi DRC hanya bekerja selama pemutaran dari disk rekaman Dolby Digital.
- Level dari Dynamic Range Compression dapat berbeda tergantung dari disk DVD.

### Vocal

Atur Vocal ke On hanya jika memainkan DVD karaoke multi-saluran. Saluran karaoke pada disk akan bercampur menjadi suara stereo normal.

## Lain-lain



### PBC

Atur Playback Control (PBC) pada posisi On atau Off.

**On:** Video CD dengan PBC diputar menurut PBC.

**Off:** Video CD dengan PBC diputar dengan cara yang sama pada Audio CD.

### DivX(R) Registration

Anda bisa menampilkan DivX DRM (Digital Right Management) Registration code hanya untuk unit anda.

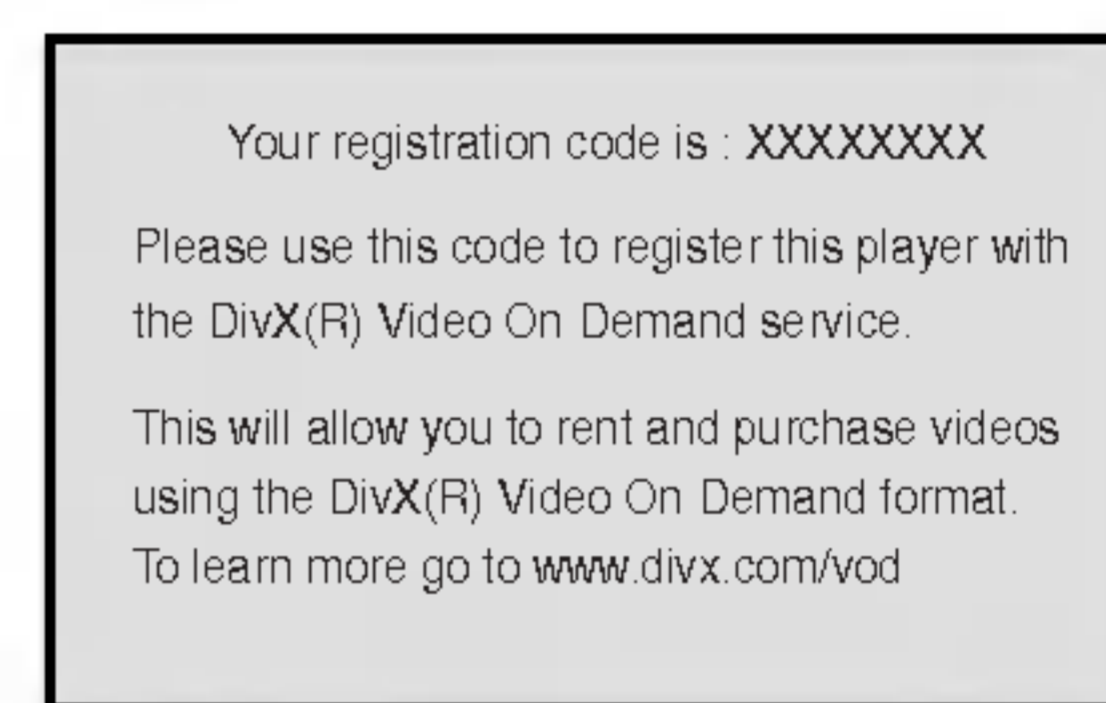

Registration code berguna untuk VOD (Video-On-Demand) agen service. Anda dapat membeli atau menyewa file berenkripsi movie.

### Catatan

Jika anda menyewa file DivX VOD, yang memiliki beberapa option dari batasan tampilan seperti ditunjukkan dibawah.

- Tampilan nomor dari yang anda bisa lihat filenya.

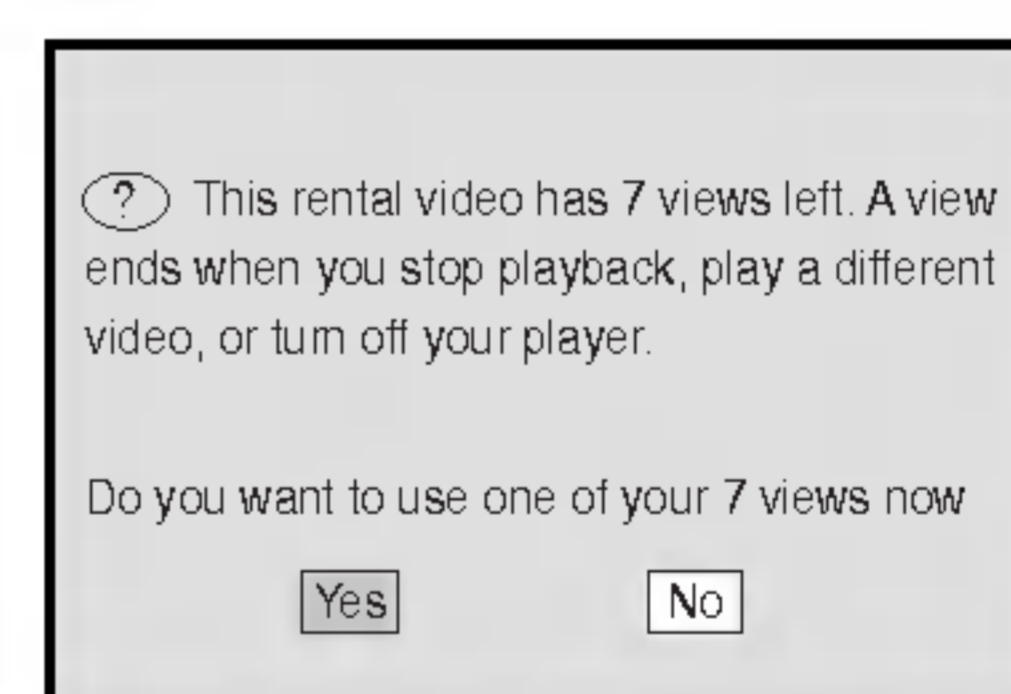

- Batas penyewaan telah lewat.

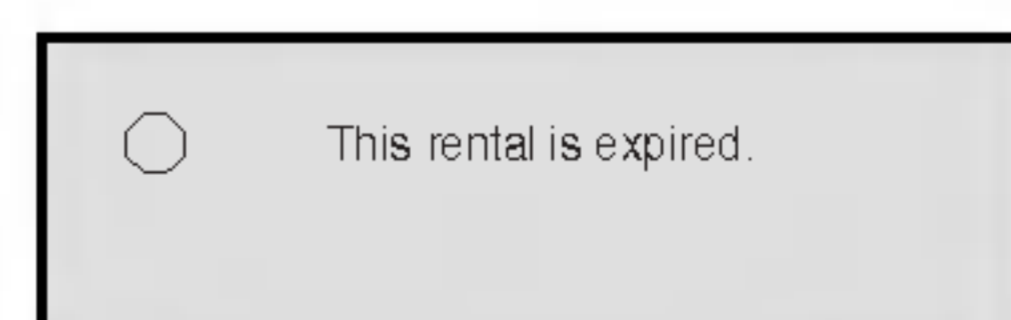

- Tampilan kesalahan otorisasi.

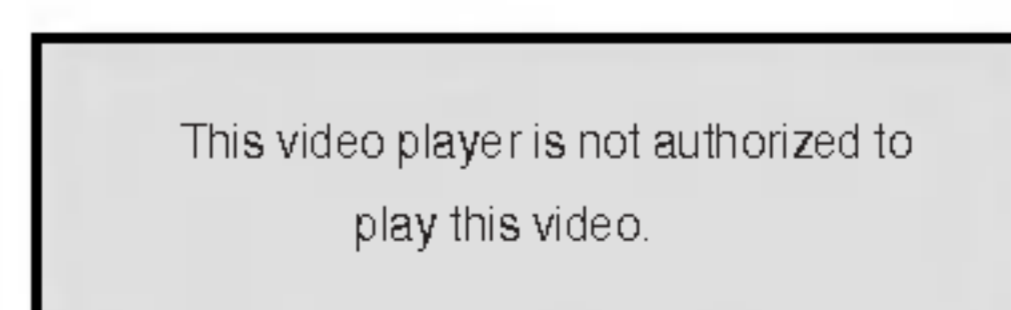

## Sebelum Digunakan

### LOCK (Kontrol Orang Tua)



#### Rating **DVD**

Beberapa film terdiri atas adegan yang tidak sesuai untuk dilihat anak-anak. Beberapa CD terdiri atas informasi kontrol orang tua yang teraplikasi pada CD keseluruhan atau adegan tertentu pada CD. Film dan adegan dinilai dari 1 sampai 8, tergantung dari negara. Beberapa CD memberikan adegan yang pantas sebagai alternatif.

Fasilitas kontrol orang tua membolehkan anda memblokir akses untuk adegan didalam rating yang anda masukkan, dengan demikian mencegah anak anda dari melihat materi menurut anda tidak pantas.

**1** Pilih "Rating" dari menu LOCK kemudian tekan **▶**.

**2** Untuk mengakses Rating, Password dan fasilitas Country Code, anda harus memasukkan 4 angka kode pengaman yang anda buat.

Jika anda belum memasukkan kode pengaman anda dianjurkan untuk melakukannya.

Masukkan kode 4 angka dan tekan SELECT/ENTER. Enter lagi kemudian tekan SELECT/ENTER untuk memastikan. Jika anda melakukan kesalahan sebelumnya tekan SELECT/ENTER, tekan CLEAR.

**3** Pilihlah rating dari 1 sampai 8 dengan tombol **▲ / ▼**.

**Rating 1-8:** Rating satu 1 memiliki pelarangan tertinggi dan rating delapan 8 pelarangan terendah.

#### Unlock

Jika anda memilih unlock, kontrol orang tua tidak aktif dan disk dimainkan penuh

#### **N** Catatan

Jika anda mengatur rating permainan, semua adegan disk dengan rating yang sama atau terendah dimainkan. Rating adegan tertinggi tidak dimainkan kecuali adegan dipilih tersedia pada disk. Adegan dipilih harus sama rating atau lebih rendah. Jika pilihan pantas tidak ditemukan, playback akan berhenti. Anda harus memasukkan 4 angka password atau ubah level rating dalam perintah memainkan disk.

**4** Tekan SELECT/ENTER untuk menegaskan rating dipilih, kemudian tekan SETUP untuk keluar menu

### Password (Kode rahasia)

Anda dapat memasukkan atau mengubah password.

- 1 Pilih Password pada menu LOCK lalu tekan **▶**
- 2 Ikuti langkah 2 ditunjukkan dikiri ( Rating). "Change" atau "New" tersorot.
- 3 Enter 4 kode angka yang baru, kemudian tekan SELECT/ENTER. Masukkan lagi untuk memastikan
- 4 Tekan SETUP untuk keluar ke menu.

### Jika anda lupa kode pengaman anda

Jika anda lupa kode pengaman anda dapat menghapusnya dengan menggunakan langkah berikut:

- 1 Masukkan 6 digit angka "210499" pada pengaturan menu dan kode pengaman terhapus.
- 2 Masukkan kode baru tersebut diatas

#### **N** Catatan

Ketika "INPUT PASSWORD 输入密码" muncul pada layar TV tekan STOP (**■**) dan kemudian tekan SETUP untuk menu pengaturan.

### Kode Negara **DVD**

Masukkan kode negara/area yang standard untuk menilai DVD video disk, tergantung dari list dalam bagian referensi.

**1** Pilih "Country Code" pada menu LOCK kemudian tekan **▶**.

**2** Ikuti langkah 2 ditunjukkan dikiri ( Rating).

**3** Pilih karakter pertama dengan **▲ / ▼**.

**4** Shift kursor memakai **▶** dan pilih karakter kedua dengan memakai tombol **▲ / ▼**.

**5** Tekan SELECT/ENTER untuk memastikan kode negara yang anda pilih.

## Pengoperasian Untuk RADIO



### Mengeset frekuensi stasiun radio

Anda dapat mengeset 50 stasiun untuk FM dan AM. Sebelum menyetel, pastikan bahwa anda telah mengecilkan volume pada level minimum.

- 1 Tekan TUNER/BAND (atau TUNER) untuk menampilkan FM atau AM pada tampilan layar.**  
Setiap kali anda menekan tombol, AM dan FM berubah bergantian.
- 2 Putar MULTI JOG DIAL pada panel depan sampai frekuensi indikator mulai berubah.**





#### Catatan

##### • Penyetelan otomatis

Tekan tombol AUTO TUNING (  ) pada panel depan atau TUN. (  ) pada remote control.  
- Pencarian berhenti ketika unit menemukan stasiun.

##### • Penyetelan manual

Gunakan MULTI JOG DIAL.

- 3 Tekan PROGRAM/MEMORY pada panel depan. Atau PROG./MEMO. pada remote control.**  
Nomer pengaturan akan muncul pada layar.
- 4 Tekan PRESET  /  (atau PRESET  /  pada remote control) untuk memilih preset number anda inginkan.**
- 5 Tekan PROGRAM/MEMORY pada panel depan atau PROG./MEMO. pada remote control.**  
Stasiun akan disimpan
- 6 Ulangi langkah 2 to 5 untuk menyimpan stasiun.**

### Menghapus semua stasiun memori

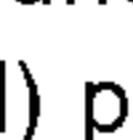
Tekan dan tahan PROGRAM/MEMORY pada panel depan selama dua detik, "MEM PRESET" muncul pada layar tampilan dan kemudian tekan STOP (  ) pada panel depan, stasiun akan terhapus.





#### Untuk referensi anda

Jika semua stasiun telah dimasukkan, "FULL" pesan akan muncul dilayar untuk sementara dan kemudian akan muncul. Untuk merubah nomer pengaturan, ikuti langkah 4-5.

### Untuk memanggil kembali nomer penyetelan

Tekan dan tahan PRESET  /  (atau PRESET  /  pada remote control) sampai nomer pengaturan yang hilang muncul atau tekan tombol berulang ulang.

### Mendengarkan radio

- 1 Tekan TUNER/BAND untuk memilih AM atau FM pada tampilan layar.**  
Stasiun terakhir yang diterima akan disetel.
- 2 Tekan PRESET  /  (atau PRESET  /  pada remote control) berulang untuk memilih stasiun yang anda inginkan.**  
Setiap kali anda menekan tombol ini, akan menyetel pada stasiun berikutnya
- 3 Pengaturan volume dengan memutar kenop VOLUME (atau menekan VOLUME +/- pada remote control berulang.**

### Untuk mendengarkan non-preset stasiun radio

- Untuk penyetelan manual, lihat "Manual Tuning".
- Untuk automatic tuning, lihat "Automatic Tuning".

### Untuk mematikan radio

Tekan untuk mematikan unit atau memilih mode gsi yang lain (TAPE, DVD/CD atau AUX).

#### Untuk referensi anda

##### • Jika program FM berisik

Tekan MODE/RIF berulang sehingga "  " hilang pada layar tampilan Dengan demikian tidak ada efek stereo, tetapi penerimaan akan meningkat. Tekan MODE/RIF lagi untuk mengembalikan efek stereo.

##### • Untuk meningkatkan penerimaan

Ubahlah posisi antena yang diberikan.

#### Catatan

- Gunakan fungsi MODE/RIF (Radio Interference Filter) untuk mengubah ke penerimaan Mono jika penerimaan stereo menimbulkan berisik.
- Ketika penerimaan stasiun radio AM lemah, jika berisik terjadi tekan MODE/RIF sekali lagi.

# Pengoperasian Untuk RADIO

## Fungsi RDS - OPSIONAL

### Mengenai RDS

Unit ini dilengkapi dengan RDS (Radio Data System), dimana memberi jarak lebar tentang informasi dari radio FM RDS adalah sistem untuk mentransmisikan sinyal panggilan station atau informasi jaringan, deskripsi dari stasiun program tipe teks pesan mengenai stasiun atau jenis dari musik yang dipilih dan koreksi waktu.

### RDS Tuning

Ketika sebuah stasiun FM terdiri atas data RDS dipilih, alat secara otomatis menampilkan sinyal panggilan stasiun dan indikator RDS akan menyala pada layar tampilan begitu pula indikator untuk programme type recognition (PTY), Radio Text (RT), Clock Time (CT) dan RDS services programme (PS) jika ditransmisikan melalui stasiun.

### Tampilan Pilihan RDS

Sistem RDS mampu mentransmisikan sebuah variasi yang lebar dari informasi didalam penambahan inisial sinyal panggilan yang terlihat ketika stasiun pertama dipilih. Dalam pengoperasian RDS secara normal layar mengindikasikan nama stasiun, jaringan stasiun radio atau surat panggilan. Tekan RDS pada panel depan memungkinkan anda memutar tipe data beragam dalam suatu urutan:

(PS → FREQUENCY → PTY → RT → CT)

- **PTY (Programme type recognition)**- Tipe program ditampilkan pada layar.
- **RT (Radio text recognition)**- Nama stasiun radio ditampilkan pada layar.
- **CT (Time controlled by the channel)**- Memungkinkan unit menerima waktu aktual dan ditampilkan pada layar display.
- **PS (Programme Service name)**- Judul program ditampilkan pada layar display.

### Catatan



- Beberapa stasiun RDS mungkin tidak ada pilihan dalam beberapa fasilitas tambahan. Jika data dibutuhkan untuk pemilihan mode tidak akan ditransmisikan, tampilan layar akan muncul pesan **PTY NONE, RT NONE, CT NONE, PS NONE**

## Pencarian Program (PTY)

Keuntungan utama dari RDS adalah untuk mengkode siaran radio dengan kode Programme Type (PT) mengidentifikasi tipe dari materi yang disiarkan. Berikut list tampilan singkatan yang digunakan mengidentifikasi setiap PTY dengan keterangan dari PTY.

NEWS	News
AFFAIRS	Current Affairs
INFO	Information
SPORT	Sports
EDUCATE	Educational
DRAMA	Drama
CULTURE	Culture
SCIENCE	Science
VARIED	Varied Speech Programme
POP M	Popular Music
ROCK M	Rock Music
EASY M	Easy Listening Music
LIGHT M	Classical Music
CLASSICS	Serious Classical Music
OTHER M	Other Music
WEATHER	Weather Information
FINANCE	Financial Programmes
CHILDREN	Children's Programmes
SOCIAL	Social Affairs Programmes
RELIGION	Religious Broadcasts
PHONE IN	Phone-In Programmes
TRAVEL	Travel and Touring
LEISURE	Leisure and Hobby
JAZZ	Jazz Music
COUNTRY	Country Music
NATION M	National Music
OLDIES	Oldies Music
FOLK M	Folk Music
DOCUMENT	Documentary Programmes
TEST	Station Alarm Test Message
ALARM 1	Emergency Broadcast Information

Anda mungkin mencari spesifikasi Programme Type (PTY) dengan langkah-langkah berikut:

- 1 Tekan TUNER (atau TUNER/BAND) untuk mode FM**
- 2 Pilihlah stasiun yang diinginkan dengan menekan MULTI JOG DIAL.**  
Ketika transmisi RDS diterima, layar akan menampilkan program nama servis (PS) setelah indikator RDS menyala.
- 3 Tekan RDS untuk memilih mode PTY.**
- 4 Untuk mencari PTY yang berbeda, tekan PRESET  / ** ketika PTY terakhir digunakan masih ditampilkan untuk mengubah list yang tersedia dari tipe PTY.
- 5 Ketika PTY dipilih, tekan MULTI JOG DIAL selama 5 detik.**  
Unit akan secara otomatis ke mode pencarian dan berusaha menemukan stasiun dengan penerimaan sinyal terkuat sesuai dengan tipe PTY yang diinginkan.

## Pengoperasian Untuk TAPE

### Pemutaran Dasar

- 1** Tekan TAPE 1-2 (atau TAPE) untuk memilih fungsi tape. ("NO TAPE" muncul pada tampilan layar)
- 2** Buka tempat kaset TAPE 1 (atau 2) dengan menekan ke posisi ▲ PUSH EJECT.
- 3** Masukkan 1 atau 2 kaset dengan sisi pita di bagian bawah, kemudian tutup pintu TAPE 1 (dan/atau 2).
- 4** Tekan ► (atau ◀: OPSIONAL).

### AUTO STOP DECK (TAPE 1/2)

Setelah auto stop deck pemutaran sisi depan dari kaset, unit berhenti otomatis.

### AUTO REVERSE DECK (TAPE 2) : OPTIONAL

Anda dapat memilih arah pemutaran kaset dengan menekan PLAY MODE.

Menekan	Display	Fungsi
-	↔	Setelah sisi depan atau belakang kaset pada TAPE 1 atau 2 selesai diputar unit akan berhenti secara otomatis.
Satu kali	↔↔	Setelah kedua sisi kaset (depan atau belakang) pada TAPE 1 atau 2 selesai diputar, unit akan berhenti secara otomatis.
Dua kali	↔↔↔	Setelah kedua sisi kaset (depan atau belakang) pada TAPE 1 atau 2 selesai diputar berulang-ulang sebanyak 6 kali, unit akan stop

### Untuk Menghentikan Pemutaran

Tekan STOP(■)/CLEAR pada panel depan atau TAPE STOP(■) pada remote control saat pemutaran berlangsung.

### Reset Counter Tape

Tekan COUNT.RESET selama pemutaran berlangsung.

Akan muncul waktu pemutaran "TAP -1 (atau 2) 0000" dalam jendela display.

### Untuk Memutar Mundur (Rewind) atau Mempercepat (FF)

Setelah menekan ◀◀/▶▶ pada panel depan atau remote control selama pemutaran berlangsung, tekan ► (atau ◀ :opsional) pada posisi kaset yang anda inginkan.

### Dubbing

Fungsi ini menunjukkan cara merekam dari tape ke tape.

#### 1 Tekan TAPE atau TAPE-1/ 2.

- Pada TAPE 1 masukkan kaset yang menjadi sumber rekaman.
- Pada TAPE 2 masukkan kaset kosong yang akan diisi.

#### 2 Tekan NOR-DUBB./HI-DUBB..

- NOR-DUBB. - Penyalinan dengan kecepatan normal
- HI-DUBB. - Penyalinan dengan kecepatan ganda

Untuk berhenti merekam, tekan STOP (■).

## Merekam

### Penyetelan Dasar

- 1** Telan CD atau TUNER untuk memilih sumber.
- 2** Buka dek kaset TAPE 2 dan masukkan kaset kosong ke dalam kompartemen kaset. Tentukan arah perekaman: OPSIONAL Tekan PLAY MODE berulang kali untuk menentukan arah perekaman.

### Merekam dari Radio, CD atau sumber Tambahan

- 1** Tekan ●REC/II pada panel depan. "REC" akan berkedip dan berada dalam mode pause (jeda).
- 2** Tekan ► (atau ◀: OPSIONAL) pada panel depan atau remote control. Perekaman akan dimulai

#### Untuk berhenti merekam sebentar

Tekan ●REC/II atau ●/II.

#### Untuk menghentikan perekaman

Tekan STOP(■).

### Perekaman Sinkronisasi CD ke Tape

Fungsi perekaman sinkronisasi CD akan merekam CD lengkap dan title-nya secara otomatis ke dalam kaset.

- 1** Tekan CD SYNC. Dalam mode stop. "REC" akan berkedip dan muncul "CD SYNCHRO" pada jendela display.
- 2** Perekaman sinkronisasi akan dimulai secara otomatis setelah sekitar 7 detik.

#### ⓘ Catatan

- Jika Anda ingin merekam dari suatu track tertentu, pilih track yang diinginkan dengan MULTI JOG DIAL sebelum memulai perekaman sinkronisasi CD.
- Perubahan fungsi tidak bisa dilakukan selama perekaman berlangsung.

## Pengoperasian Untuk DVD dan Video CD

### Memutar DVD dan VCD

#### Persiapan Pemutaran

- Nyalakan TV dan pilih sumber input video yang terhubung ke unit.
- Sistem audio: Nyalakan sistem audio dan pilih sumber input video yang terhubung ke unit.

**1** Tekan tombol **▲ OPEN/CLOSE** untuk membuka baki disk.

**2** Masukkan disk pada baki, dengan sisi putar menghadap ke bawah.

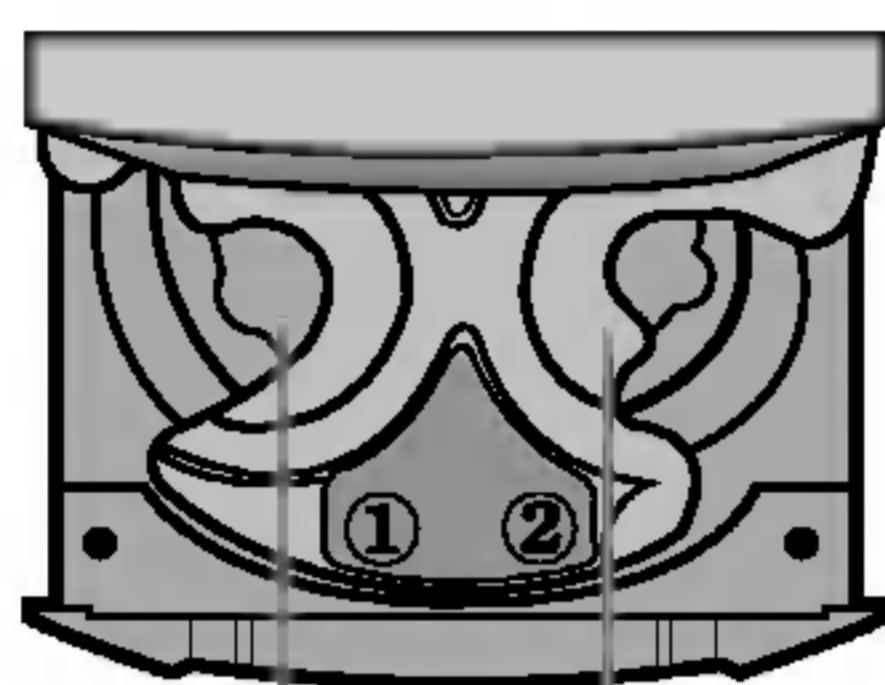

Number 1 disc    Number 2 disc

- **Memainkan 1 atau 2 disk**  
Masukkan disk pada baki 1 dan 2.
- **Memainkan 3 disk**  
Setelah memasukkan dua disk, tekan tombol DISC SKIP pada panel depan atau D.SKIP pada remote untuk memutar baki. Masukkan disk berikutnya pada baki 3.

**3** Tekan tombol **▲ OPEN/CLOSE** untuk menutup baki. Pemutaran akan dimulai secara otomatis. Jika pemutaran tidak segera dimulai, tekan PLAY. Dalam beberapa kasus, menu disk mungkin muncul.

#### DVD

Gubakan **▲ / ▼ / ◀ / ▶** untuk memilih title/chapter yang akan dilihat, kemudian tekan SELECT/ENTER untuk mulai memutar.

Tekan TITLE atau MENU untuk kembali ke layar menu.

#### VCD

Gunakan tombol angka untuk memilih track yang akan ditonton. Tekan RETURN untuk kembali ke layar menu. Penyetelan menu dan prosedur penggunaan menu dapat berbeda. Ikuti petunjuk di setiap layar menu. Anda juga dapat mengeset PBC ke Off dalam menu setup. (lihat "PBC" pada halaman 21)

#### **N** Catatan

- Jika Parental Control diset dan disk tidak berada dalam rating yang ditentukan. Anda harus memasukkan password. (Lihat "Lock Menu" pada halaman 22.)
- DVD mungkin memiliki kode wilayah. Player Anda tidak akan memainkan disk yang memiliki kode wilayah yang berbeda dengan kode player. ode wilayah untuk player ini adalah 3 (tiga).

#### Untuk memilih Disk secara langsung

Tekan DISC 1, DISC 2 atau DISC 3 ketika pemutaran atau berhenti.

Ketika anda menekan DISC 1,2 atau 3 sebelum memutar, disk, unit secara otomatis akan memulai disk yang dipilih.

### Fitur-fitur Umum

#### **N** Catatan

Kecuali disebutkan lain, semua operasi yang dijelaskan di sini menggunakan remote control. Sebagian fitur juga tersedia dari menu Setup.

#### Berpindah ke TITLE lain **DVD**

Jika sebuah disk memiliki lebih dari 1 title, Anda dapat berpindah ke title lain. Tekan DISPLAY ketika pemutaran berhenti, kemudian tekan tombol angka yang sesuai (0-9) atau **◀ / ▶** untuk pindah ke title lain.

Anda dapat memutar title lainnya dengan memasukkan nomornya ketika pemutaran berhenti.

#### Berpindah ke CHAPTER/TRACK lain

##### **DVD** **VCD**

Jika sebuah title pada disk memiliki lebih dari 1 chapter atau jika disk mengandung lebih dari 1 track, Anda dapat berpindah ke chapter/track lain sebagai berikut:

- Tekan **◀◀** atau **▶▶** sebentar ketika pemutaran berlangsung untuk memilih chapter/track berikutnya atau untuk kembali ke awal chapter/track saat ini.
- Tekan sebentar **◀◀** dua kali untuk kembali ke chapter/track sebelumnya.
- Untuk berpindah langsung ke suatu chapter ketika DVD diputar, tekan DISPLAY dan tekan **▲ / ▼** untuk memilih ikon chapter/track. Selanjutnya, masukkan nomor chapter/track menggunakan **◀ / ▶**.

#### Search (Pencarian) **DVD** **VCD**

- 1 Tekan **◀◀** atau **▶▶** selama pemutaran. Player kini akan berpindah ke mode SEARCH.
- 2 Tekan **◀◀** atau **▶▶** berulang kali untuk memilih kecepatan yang dikehendaki: **◀◀X2**, **◀◀X4**, **◀◀X8**, **◀◀X16**, **◀◀X100** (mundur) atau **▶▶X2**, **▶▶X4**, **▶▶X8**, **▶▶X16**, **▶▶X100** (maju).  
Pada VCD, perubahan kecepatan pencarian adalah: **◀◀X2**, **◀◀X4**, **◀◀X8**, **◀◀X16** (mundur) atau **▶▶X2**, **▶▶X4**, **▶▶X8**, **▶▶X16** (maju).
- 3 Untuk keluar mode SEARCH, tekan PLAY.

## Pengoperasian Untuk DVD dan Video CD

### Fitur-fitur Umum (Lanjutan)

#### Pemutaran Gambar Diam dan Frame-by-frame

**DVD VCD**

- 1 Tekan PAUSE/STEP ketika pemutaran berlangsung.  
Player kini akan berpindah ke mode PAUSE.
- 2 Anda dapat memajukan film secara frame-by-frame dengan menekan PAUSE/STEP berulang kali pada remote control.
- 3 Untuk kembali ke pemutaran normal, tekan PLAY.

#### Slow Motion (Gerakan Lambat) **DVD VCD**

- 1 Tekan ◀▶ atau ▶▶ ketika pemutaran berlangsung  
Player akan memasuki mode SLOW.
- 2 Gunakan ◀▶ atau ▶▶ untuk memilih kecepatan ◀▶ 1/2, ◀▶ 1/4, ◀▶ 1/8 or ◀▶ 1/16 [(mundur) - khusus DVD] atau ▶▶ 1/2, ▶▶ 1/4, ▶▶ 1/8 atau ▶▶ 1/16 (maju).
- 3 Untuk kembali ke pemutaran normal, tekan PLAY.

#### Catatan

Memutar slow motion (gerak lambat) ketika mundur tidak dapat dipakai pada Video CD.

#### Repeat (Ulang) **DVD VCD**

Anda dapat memainkan title/chapter/all/track pada disk.

Tekan REPEAT selama pemutaran untuk memilih mode repeat(ulang) yang diinginkan.

##### DVD Video Disc - Repeat Chapter/Title/All/Off

- Chapter: mengulang chapter yang saat ini dimainkan
- Title: mengulang title yang saat ini dimainkan
- Off : tidak dapat memainkan berulang.

##### Video CD - Repeat Track/All/Off

- Track : mengulang track yang sedang dimainkan
- All : mengulang semua track pada disk.
- Off : tidak dapat memainkan berulang

#### Catatan

- Pada VCD yang dilengkapi dengan PBC, Anda harus mengeset PBC ke Off dalam menu setup untuk dapat menggunakan fungsi Repeat (lihat halaman 21).

#### Repeat A-B **DVD VCD**

Untuk mengulangi suatu sekuens (urutan) dalam sebuah title:

- 1 Tekan A-B pada titik mulai sesuai kehendak Anda.  
" A - " muncul sebentar di layar .TV
- 2 Tekan A-B lagi pada titik akhir sesuai kehendak Anda.  
"A - B" muncul sebentar di layar TV, kemudian pengulangan sekuens pun akan dimulai.
- 3 Untuk membatalkan pengulangan, tekan A-B.

#### Time Search (Pencarian Waktu) **DVD VCD**

Fungsi Time Search dapat digunakan untuk memulai pemutaran disk pada waktu tertentu.

- 1 Tekan DISPLAY saat disk diputar. Display layar akan muncul di layar.  
Kotak Time Search akan menunjukkan waktu pemutaran yang sudah berlalu pada disk tersebut.
- 2 Dalam waktu 10 detik, tekan ▲ / ▼ untuk memilih ikon Time Search pada display layar.  
"---:--" muncul dalam kotak Time Search.
- 3 Dalam 10 detik, gunakan tombol angka untuk memasukkan waktu start yang diinginkan. Masukkan jam, menit, dan detik dari kiri ke kanan dalam kotak tersebut. Jika Anda salah memasukkan angka, tekan CLEAR untuk menghapus angka yang salah. Lalu masukkan angka yang benar
- 4 Dalam waktu 10 detik, tekan SELECT/ENTER untuk mengkonfirmasi waktu start.  
Pemutaran dimulai dari waktu dipilih pada disk. Jika Anda masukkan waktu tidak valid, pemutaran akan dilanjutkan dari posisi saat ini.

#### Memori Kondisi Terakhir **DVD**

Unit akan menyimpan penyetelan dari disk terakhir yang ditonton. Penyetelan akan tetap berada dalam memori walaupun Anda melepaskan disk dari player atau mematikan player. Jika Anda masukkan disk yang penyetelannya sudah disimpan, posisi penghentian terakhir biasanya akan dipanggil kembali.

#### Catatan

Player ini tidak akan menyimpan penyetelan disk jika anda mematikan palyer sebelum disk mulai diputar.

## Pengoperasian Untuk DVD dan Video CD

### Fitur-fitur Umum (Lanjutan)

#### Zoom **DVD** **VCD2.0** **VCD1.1**

Dengan fungsi zoom, Anda dapat memperbesar gambar video dan menjelajahi gambar yang diperbesar tersebut

- 1 Tekan ZOOM ketika pemutaran berlangsung atau pemutaran gambar diam dijalankan, untuk aktifkan zoom. Jika anda menekan ZOOM berulang, tingkat perbesaran akan meningkat sampai empat tingkatan.  
100% ukuran (gambar sesuai mode)→400% ukuran→800% ukuran→1600% ukuran→100% ukuran (gambar sesuai mode)
- 2 Gunakan / / / untuk menjelajahi gambar yang diperbesar.



#### Catatan

Fungsi zoom mungkin tidak bekerja pada beberapa DVD

#### Marker Search (Pencarian Tanda) **DVD** **VCD2.0** **VCD1.1**

Anda dapat memulai pencarian dari suatu titik yang ditandai . dalam memori.Sampai 9 titik dapat disimpan.

Untuk memasukkan titik tanda, ikuti langkah-langkah berikut:

- 1 Ketika pemutaran berlangsung, tekan MARKER saat pemutaran disk sudah sampai di titik yang akan ditandai.  
Ikon Marker akan muncul sebentar di layar TV
- 2 Ulangi langkah 1 untuk memasukkan sampai 9 titik Marker dalam sebuah disk.

#### Untuk Memanggil Adegan yang Ditandai

- 1 Saat pemutaran berlangsung, tekan SEARCH.  
Menu MARKER SEARCH akan muncul di layar.
- 2 Dalam 10 detik, tekan / untuk memilih nomor Marker (tanda) yang akan dipanggil.
- 3 Tekan SELECT/ENTER.  
Pemutaran akan dimulai dari adegan yang ditandai tersebut.
- 4 Untuk menghilangkan menu MARKER SEARCH, tekan SEARCH.

#### Untuk Menghapus Adegan yang Ditandai

- 1 Saat pemutaran berlangsung, tekan SEARCH.  
Menu MARKER SEARCH akan muncul di layar
- 2 Tekan / untuk memilih nomor Marker yang ingin dihapus
- 3 Tekan CLEAR.  
Nomor Marker tersebut akan dihapus dari daftar.
- 4 Ulangi langkah 2 dan 3 untuk menghapus nomor Marker lainnya.
- 5 Untuk menghilangkan menu MARKER SEARCH, tekan SEARCH.

### Fitur-fitur DVD Khusus **DVD**

#### Memeriksa isi dari disk DVD Video : Menu

DVD menawarkan menu memungkinkan Anda mengakses fitur khusus. Untuk menggunakan menu disc, tekan MENU.Lalu, tekan tombol angka sesuai untuk memilih pilihan. Atau Pakai tombol / / / untuk menyoroti pilihan anda, kemudian tekan SELECT/ENTER.

#### Menu Title **DVD**

- 1 Tekan TITLE.  
Jika title saat ini memiliki menu, menu tersebut akan muncul di layar. Jika tidak, menu disk akan muncul.
- 2 Menu tersebut dapat menampilkan daftar sudut pandang camera, bahasa yang diucapkan, pilihan subtitle, chapter untuk title.
- 3 Untuk menghilangkan menu title, tekan lagi TITLE.

#### Menu Disc **DVD**

Tekan MENU.  
Menu disk akan ditampilkan.

#### Sudut Pandang Kamera (Angle) **DVD**

Jika disk mengandung adegan yang direkam dengan beberapa sudut pandang kamera yang berbeda, Anda dapat ganti ke sudut pandang kamera lain ketika pemutaran berlangsung

- 1 Tekan DISPLAY dan kemudian tekan / untuk memilih suatu sudut.  
Nomor dari sudut pandang saat ini muncul pada layar display.
- 2 Pilih sudut diinginkan dengan menekan / .

#### Mengganti Bahasa Audio **DVD**

Tekan AUDIO berulang kali ketika pemutaran berlangsung untuk mendengar bahasa audio atau track audio

#### Mengganti Saluran Audio **VCD**

Tekan AUDIO berulang kali untuk mendengar saluran audio yang berbeda (STER., LEFT atau RIGHT).

#### Subtitle **DVD**

Tekan SUBTITLE (S-TITLE) berulang kali ketika pemutaran berlangsung untuk melihat bahasa subtitle yang berbeda.



#### Catatan

Jika muncul, maka fitur ini tidak tersedia pada disk tersebut.

## Pengoperasian Untuk CD Audio dan Disk MP3/WMA

### Penggunaan dengan CD Audio dan Disk

#### MP3/WMA **CD** **MP3** **WMA**

Unit dapat memutar rekaman berformat MP3/WMA pada disk CD-ROM, CD-R, atau CD-RW.

#### CD Audio

Ketika anda memasukkan CD audio menu akan muncul di layar TV. Tekan **▲** / **▼** untuk memilih track lalu tekan **PLAY** atau **SELECT/ENTER** dan memulai memainkan.



#### MP3 / WMA

1. Tekan **▲** / **▼** untuk memilih sebuah folder dan tekan **SELECT/ENTER** untuk melihat isi dari folder tersebut.
2. Tekan **▲** / **▼** untuk memilih track tekan **PLAY** atau **SELECT/ENTER**. Mulai memainkan.



#### **N** Catatan

- Jika anda dalam daftar file pada menu MP3/WMA dan ingin kembali ke daftar folder, gunakan **▲** / **▼** untuk menyorot **⏪** pada mode stop dan press **SELECT/ENTER**
- Tekan **MENU** untuk pindah ke halaman berikutnya.
- Pada CD dengan file MP3/WMA dan JPEG, anda dapat memilih menu MP3/WMA dan JPEG. Tekan **TITLE** dan MP3/WMA atau JPEG pada sebelah atas menu yang tersorot. kemudian gunakan **◀** / **▶** untuk memilih MP3/WMA atau JPEG kemudian tekan **SELECT/ENTER**.

#### Disk MP3/WMA cocok dengan player ini terbatas sebagai berikut:

- Sampling Frekuensi: tidak lebih 32-48 kHz (MP3) tidak lebih 24-48 kHz (WMA)
- Bit rata-rata: tidak lebih 32-320kbps (MP3) 40 -192kbps (WMA)
- Player tidak dapat membaca file MP3/WMA yang memiliki file ekstensi selain ".mp3"/".wma"..
- Format fisik CD-R harus ISO 9660
- Jika anda file merekam MP3./WMA gunakan software yang tidak dapat membuat file sistem ( seperti Direct-CD) yang tidak mungkin memainkan file MP3/WMA. Kami menganjurkan anda menggunakan Easy-CD Creator, dimanadibuat pada file sistem ISO 9660.
- Nama file maksimum 8 huruf dan harus dijadikan ekstensi .mp3 atau .wma
- Nama itu harus tidak terdiri atas huruf khusus seperti / ? \* : " < > dan lain-lain.
- Total nomer file pada disk harus kurang dari 999

DVD player ini memerlukan disk dan perekaman untuk memastikan standar teknik untuk menjaga kualitas memainkan yang optimal. Pre-recorded DVD diatur standar secara otomatis. Ada beberapa perbedaan tipe dari format perekaman disk ( termasuk CD-R terdiri atas file MP3 or WMA) dan ini dibutuhkan memastikan kondisi yang ada (lihat diatas) untuk memastikan supaya memainkan secara harmonis.

**Konsumen harus memperhatikan perijinan yang diwajibkan ketika mendownload file MP3/WMA dan musik dari internet. Perusahaan kami tidak memiliki hak untuk menjamin tentang perijinan. Perijinan harus meminta kepada pemilik hak paten**

## Pengoperasian Untuk CD Audio dan Disk MP3/WMA

### Pause (Jeda) **CD** **MP3** **WMA**

- 1 Tekan PAUSE/STEP ketika pemutaran berlangsung.
- 2 Untuk melanjutkan pemutaran, tekan PLAY atau tekan PAUSE/STEP sekali lagi.

### Berpindah ke Track lain **CD** **MP3** **WMA**

- Tekan **⏮** atau **⏭** sebentar ketika pemutaran berlangsung untuk berpindah ke track berikutnya atau untuk kembali ke awal track saat ini.
- Tekan sebentar **⏮** dua kali untuk kembali ke track sebelumnya.
- Untuk CD audio, untuk langsung menuju ke suatu track, masukkan nomor track dengan menggunakan tombol angka (0-9) ketika pemutaran berlangsung.

### Repeat Track/All/Off **CD** **MP3** **WMA**

Anda dapat memutar track/all pada disk.

- 1 Tekan REPEAT ketika disk diputar. Ikon repeat akan muncul.
- 2 Tekan REPEAT untuk memilih mode repeat.
  - Track: repeat track sekarang.
  - All: mengulang semua track pada disk.
  - Off(Tidak tampil): tidak dapat memutar pengulangan.

### Search (Pencarian) **CD** **MP3** **WMA**

- 1 Tekan **⏮** atau **⏭** selama pemutaran. Player kini akan berpindah ke mode SEARCH.
- 2 Tekan **⏮** atau **⏭** berulang kali untuk memilih kecepatan: **⏮X2**, **⏮X4**, **⏮X8** (mundur) atau **⏭X2**, **⏭X4**, **⏭X8** (maju).
- 3 Untuk keluar mode SEARCH, tekan PLAY.

## Pengoperasian Untuk Disk JPEG

### Menonton disk JPEG **JPEG**

Unit ini dapat memainkan disk yang berisi file JPEG. Sebelum memainkan rekaman JPEG, bacalah catatan mengenai Rekaman JPEG di sebelah kanan.

- 1 Masukkan disk dan tutup baki.  
Menu JPEG muncul pada layar TV.



- 2 Tekan **▲** / **▼** untuk memilih folder, kemudian tekan **SELECT/ENTER**. Daftar file dalam folder akan muncul.

#### **T** Tip

Jika Anda sedang berada pada daftar file dan ingin kembali ke daftar folder, gunakan **▲** / **▼** pada remote control untuk menyorot " " ,kemudian tekan **SELECT/ENTER** untuk kembali ke layar menu sebelumnya.

- 3 Jika Anda ingin menampilkan suatu file tertentu, tekan **▲** / **▼** untuk menyorot file yang dikehendaki, kemudian tekan **SELECT/ENTER** atau **PLAY**. Slide Show dimulai dari file yang dipilih, Jika option kecepatan tidak Off. Ketika sedang menampilkan suatu file, anda dapat menekan **STOP** untuk pindah ke menu sebelumnya (menu JPEG).

#### **T** Tip

- Tekan **MENU** untuk pindah ke halaman selanjutnya.
- Ada empat pilihan kecepatan Slide: **▶▶▶** :  
> (Lambat), >> (Normal), >>> (Cepat) dan || off.  
Tekan **▲** / **▼** / **◀** / **▶** untuk menyorot Slide Speed, lalu tekan **◀** / **▶** untuk memilih pilihan yang akan digunakan, selanjutnya tekan **SELECT/ENTER**.
- Jika anda mengeset option kecepatan ke Off, Slide Show tidak aktif.

### Slide Show

Tekan **▲** / **▼** / **◀** / **▶** untuk menyorot **■** ( Slide Show) lalu tekan **SELECT/ENTER**.

### Berpindah ke file lain

Tekan **◀◀** atau **▶▶** ketika sedang menampilkan gambar untuk berpindah ke file berikutnya atau file sebelumnya.

### Still Picture (Gambar Diam)

- 1 Tekan **PAUSE/STEP** ketika slide show berlangsung. Player kini akan berpindah ke mode **PAUSE**.
- 2 Untuk kembali ke slide show, tekan **PLAY** atau tekan **PAUSE/STEP** sekali lagi.

#### Disk JPEG cocok dengan player ini terbatas sebagai berikut:

- Tergantung dari besar dan jumlah dari file JPEG, Hal ini membutuhkan waktu yang lama untuk DVD player membaca isi dari disk. Jika anda tidak bisa melihat pada layar setelah beberapa menit, beberapa file bisa jadi terlalu besar — kurangi resolusi dari file JPEG kurang dari 2760 x 2048 pixel dan burn ke disk lainnya.
- Jumlah total file pada disk sebaiknya kurang dari 999.
- Beberapa disk bisa jadi tidak cocok terhadap perbedaan format perekaman atau kondisi dari disk.
- Pastikan bahwa semua file yang dipilih memiliki ekstensi ".jpg" ketika dicopy ke CD.
- Jika file memiliki ekstensi ".jpe" or ".jpeg" rubah file menjadi file berekstensi ".jpg" .
- Nama file tanpa ekstensi ".jpg" tidak bisa dibaca oleh DVD player ini. Meskipun file menampilkan gambar file JPEG pada Windows Explorer.

## Pemutaran Terprogram **CD** **MP3** **WMA**

Fungsi Program dapat menyimpan track favorit Anda dari disk manapun dalam memori player ini. Program dapat mengandung 30 track (Audio CD/MP3/WMA).

### 1 Masukkan disk.

#### Disk Audio CD dan MP3/WMA

Menu Audio CD atau MP3/WMA muncul seperti dibawah.



Menu Audio CD



Menu MP3/WMA

### 2 Pilih track pada daftar.

### 3 Tekan PROGRAM. atau, pilih ikon "➔" (Add)" lalu SELECT/ENTER untuk meletakkan track yang dipilih pada Daftar Program. Ulangi untuk meletakkan penambahan track daftar.

#### **N** Catatan

Anda dapat menambah semua track dalam disk. Pilih ikon "➔" (Add All)" lalu tekan SELECT/ENTER.

### 4 Pilih track yang anda ingin mulai putar pada Daftar Program.

#### **T** Tip

Tekan MENU untuk pindah ke halaman berikutnya.

### 5 Tekan PLAY atau SELECT/ENTER untuk mulai.

Pemutaran dimulai dalam urutan sesuai dengan urutan pemrograman track dan "PROG." muncul di jendela tampilan. Pemutaran dihentikan setelah semua track pada daftar Program sudah dimainkan satu kali.

### Mengulang Track Terprogram

Anda dapat memainkan title/chapter/all/track pada disk.

- 1 Tekan REPEAT ketika memutar disk. Ikon ulang tampak..
- 2 Tekan REPEAT untuk memilih mode ulang yang diinginkan
  - Track: Ulang track sekarang.
  - All: Ulang semua track pada disk
  - Off (Tidak tampil): Tidak bisa memainkan pengulangan

### Menghapus Track dari Daftar Program

- 1 Tekan / / / untuk memilih track yang ingin anda hapus dari Daftar Program.
- 2 Tekan CLEAR. atau, pilih ikon "🗑" (Delete)" lalu tekan SELECT/ENTER untuk meletakkan track yang dipilih pada Daftar Program. Ulangi untuk menghapus track tambahan pada Daftar.

### Menghapus Keseluruhan Daftar Program

Pilih "🗑" (Del all)", lalu tekan SELECT/ENTER. Seluruh Program pada disk terhapus.

#### **N** Catatan

Program juga akan terhapus ketika disk dipindahkan.

*untuk mengembalikan ke pemutaran normal dari pemutaran terprogram*

Pilih track pada Daftar lalu tekan SELECT/ENTER. "PROG." akan hilang dari jendela display.

## Pengoperasian Untuk Disk DivX

Unit dapat memainkan file berkoding MPEG4 (.avi, mpg, .mpeg, .divx dll) dan file subtitle (.srt, .smi, .sub).

### 1 Masukkan file berkoding MPEG4 dan tutup pintu.

Menu DivX muncul di layar TV .

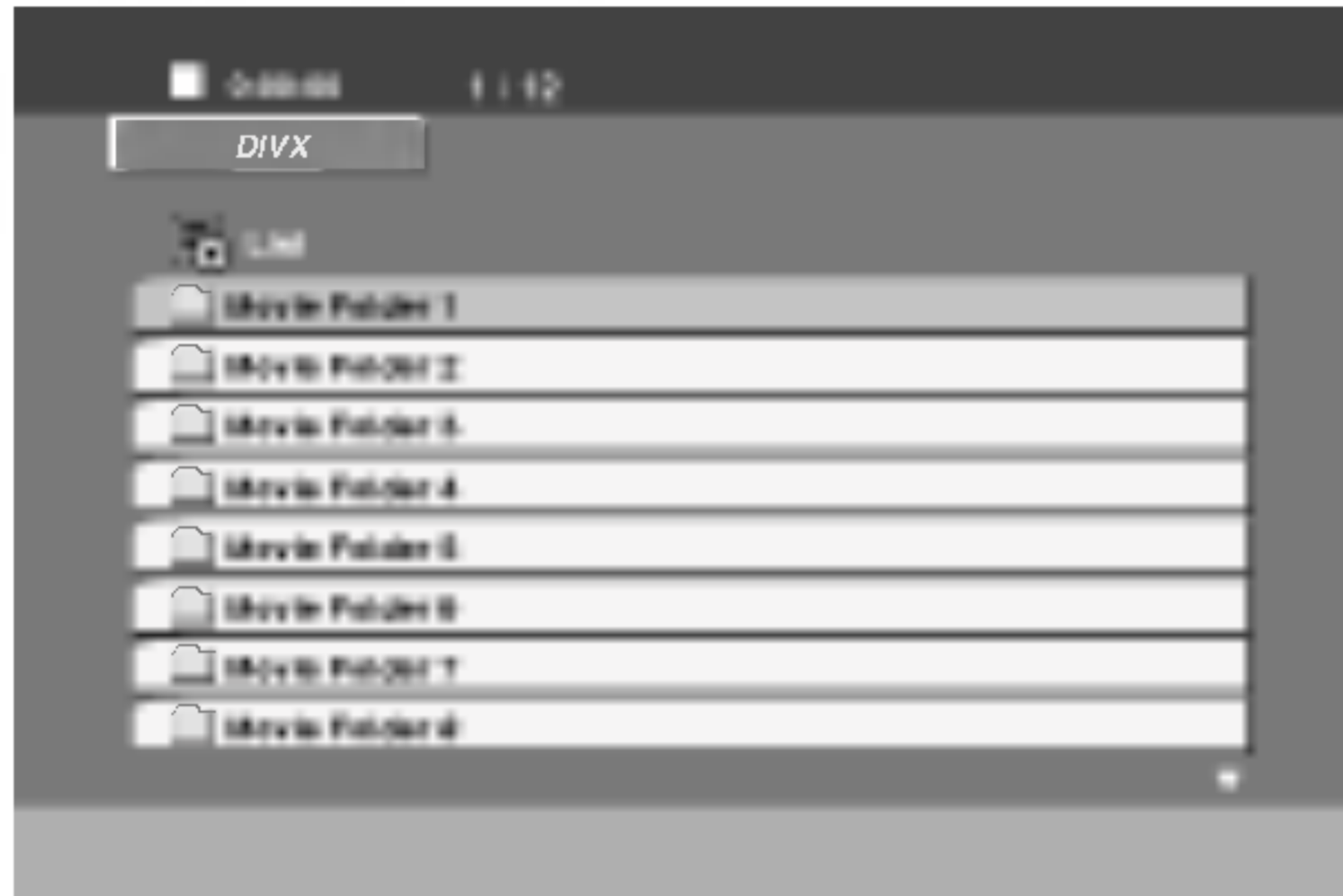

### 2 Tekan ▲ / ▼ untuk memilih folder, dan tekan SELECT/ENTER untuk melihat isi folder.

### 3 Tekan ▲ / ▼ untuk memilih track lalu tekan PLAY atau SELECT/ENTER.

Mulai diputar.

#### Pause **DivX**

1. Tekan PAUSE/STEP selama disk dimainkan.
2. Untuk kembali memainkan, tekan PLAY.

#### Ulang Track/All/Off **DivX**

Anda dapat memutar title/chapter/all/track pada disk.

- 1 Tekan REPEAT ketika disk diputar. Ikom ulang tampak.
- 2 Tekan REPEAT untuk memilih mode ulang yang diinginkan.
  - Track: Ulang track sekarang.
  - All: Ulang semua track pada disk.
  - Off (Tidak tampil): Tidak bisa memainkan pengulangan

#### Subtitle **DivX**

Tekan SUBTITLE (S-TITLE) berulang kali selama pemutaran untuk melihat bahasa subtitle yang lain.

#### Search **DivX**

- 1 Tekan ◀◀ atau ▶▶ selama pemutaran.
- 2 Tekan ◀◀ atau ▶▶ berulang kali untuk memilih kecepatan yang diinginkan.
- 3 Untuk keluar mode SEARCH, tekan PLAY.

#### Display **DivX**

Tekan DISPLAY selama pemutaran.

Status pemutaran secara umum bisa ditampilkan pada layar TV.

#### Disk DivX cocok dengan player ini terbatas sebagai berikut:

- Kemampuan ukuran resolusi file DivX adalah dibawah 720x576 (W x H) pixel.
- Nama file dari subtitle DivX adalah sebanyak 20-40 karakter. (tergantung dari bahasa)
- Jika ada kode yang tidak mungkin dilihat dalam file DivX akan ditampilkan seperti " \_ " tanda pada tampilan.
- Jika nomor dari bingkai layar lebih dari 30 per 1 detik, unit ini bisa jadi tidak beroperasi dengan normal.
- Jika struktur video dan audio dari file rekaman tidak kosong, video atau audio lainnya adalah output.
- Jika file direkam dengan GMC, unit mendukung beberapa dari 1-point dari level rekaman.
  - \* GMC?
  - GMC adalah singkatan dari Global Motion Compensation. Ini merupakan alat pengkoding dari MPEG4 standar. Bebarapa MPEG4 encoder, seperti DivX atau Xvid, memiliki option ini. Ada perbedaan level dari GMC encoding, biasanya disebut 1-point, 2-point, atau 3-point GMC.

#### File DivX subtitle yang dapat diputar

- ".srt ", ".smi ", ".sub "

#### File DivX yang dapat diputar

- ".avi ", ".mpg ", ".mpeg "

#### Format Codec yang dapat diputar

- "DIVX3.xx ", "DIVX4.xx ", "DIVX5.xx ", "XVID ", "MP43 ", "3IVX ", "MP42 "

#### Format Audio yang dapat diputar

- "AC3 ", "DTS ", "PCM ", "MP3 ", "WMA ".
  - Sampling frequency: antara 32 - 48 kHz (MP3), antara 24 - 48kHz (WMA)
  - Bit rate: antara 8 - 320kbps (MP3), 40- 192kbps (WMA)

## Pengoperasian KARAOKE

Anda dapat memutar KARAOKE (bernyanyi) dengan disk karaoke dengan menghubungkan microphone ke unit. Anda dapat menikmati KARAOKE dengan disk stereo-recorded, meskipun bukan disk karaoke, dengan mengurangi suara penyanyi.

### Pemutaran Dasar Karaoke

- 1** Periksa sistem sambungan.  
(Lihat ke halaman 10-13.)
- 2** Nyalakan Power dari TV (atau Amplifier) dan DVD Karaoke dan masuk ke mode video pada TV.
- 3** Tekan **▲** OPEN/CLOSE untuk membuka disc tray dan masukkan disk karaoke yang diberikan pada tray dengan label menghadap ke atas.
- 4** Tekan **▲** OPEN/CLOSE untuk menutup tray.
- 5** Tekan **KARAOKE/DVD CD** atau **DVD KARAOKE** dua kali untuk masuk ke mode karaoke.  
[Layar TV]



- 6** Hubungkan microphone pada jack MIC 1 atau MIC 2.
- 7** Pilih nomor melody yang anda inginkan dengan menekan tombol **ANGKA**.  
Jika anda membatalkan pilihan nomor melody, tekan **CLEAR**.
- 8** Tekan **PLAY (▶)**.  
Nomor melody yang dipilih diputar.  
Bernyanyilah sesuai nada pada microphone.  
Setelah melody berakhir, akan berhenti secara otomatis dan nilai muncul.

### Pemutaran Lanjutan Karaoke

#### Mengatur Volume MIC

Putar **MIC VOLUME CONTROL** pada panel depan searah jarum jam untuk menambah volume, atau berlawanan jarum jam untuk mengurangi volume.

#### Mengatur Volume ECHO

Anda dapat memberikan efek echo pada suara dari microphon.

Tekan **KENOP ECHO VOLUME (ECHO VOL.)** pada remote control searah jarum jam untuk menambah level suara, atau berlawanan jarum jam untuk menguranginya.

### Kontrol Nada

Anda dapat merubah nada sesuai range vocal anda. Anda dapat mengatur nada sampai 13 langkah (6langkah lebih tinggi, 6langkah lebih rendah dan nada asli).  
- Pengaturan muncul pada layar.

Tekan **KEY CONTROL (b/#)** berulang pada remote control atau putar **KEY CONTROL (b/#)** pada panel depan untuk menemukan nada yang sesuai dengan range vocal anda.

- Untuk nada datar satu per satu, tekan **KEY CONTROL (b)** berulang ketika playback.
- Untuk nada tinggi satu per satu, tekan **KEY CONTROL (#)** berulang ketika playback.
- Untuk kembali ke nada asli, tekan **KEY CONTROL (b/#)** berulang untuk memunculkan nada asli.

## Pengoperasian KARAOKE

### Pemesanan Lagu-lagu

Jika anda ingin melakukan pemesanan untuk melody berikutnya, anda dapat menikmati paling banyak 8 pemesanan melody tanpa menunggu.

**1** Tekan tombol ANGKA untuk memesan nomor melody yang anda inginkan pada mode pemutaran disk karaoke.

Nomor Melody muncul pada layar TV.

**2** Tekan PROG./MEMO.

Nomor melody akan dibuat dalam daftar pesanan.

**3** Ulangi langkah 1-2.

Anda dapat memesan 8 lagu.



Setelah satu lagu selesai diputar, lagu berikutnya akan diputar secara otomatis.

#### Untuk membatalkan pesanan lagu

Setiap kali anda menekan CLEAR, lagu pesanan akan dibatalkan satu per satu.

#### Untuk membatalkan atau merubah lagu pesanan yang salah

Tekan PROGRAM untuk pindah ke posisi yang diinginkan, lalu tekan CLEAR untuk membatalkan lagu pesanan.

### Fungsi Pria/Wanita

Jika anda ingin bernyanyi lagu dengan nada PRIA atau WANITA, tekan tombol MALE(♂)/FEMALE(♀) berulang untuk merubah nada PRIA atau WANITA.

### Merubah Tempo

Anda dapat menggunakan fungsi ini ketika anda ingin untuk memutar cepat atau pelan.

- Tekan TEMPO ►► berulang ketika bernyanyi untuk pemutaran lebih cepat.
- Tekan TEMPO ◀◀ berulang ketika bernyanyi lebih lambat.

### Fungsi Rubah Layar **VCD** **DVD**

Fungsi ini digunakan ketika anda ingin untuk merubah layar sekarang ketika pemutaran disk karaoke.

Tekan DISC SELECT (DISC 1, DISC 2, DISC 3) atau D.SKIP ketika pemutaran disk karaoke.

Hal ini akan memutar layar yang tersedia pada disk lainnya.

### Fungsi Bayangan

Jika Judul Video CD dan Subjudul lagu tercampur, Sub judul lagu akan tidak terlihat. Dalam hal ini, untuk menyorot subjudul lagu, tekan SHADOW.

- Hal ini akan tersorot dengan latar belakang berbayang.

### Pemutaran MENU Karaoke

#### Persiapan

Tekan MENU pada mode karaoke.

MENU utama muncul pada layar.

#### MENU utama (Pada layar TV)



### SETUP

**1** Pilih SET UP dengan menekan ▲ / ▼ pada menu utama.

**2** Gunakan ◀ / ▶ untuk memilih option yang diinginkan dan tekan SELECT/ENTER.

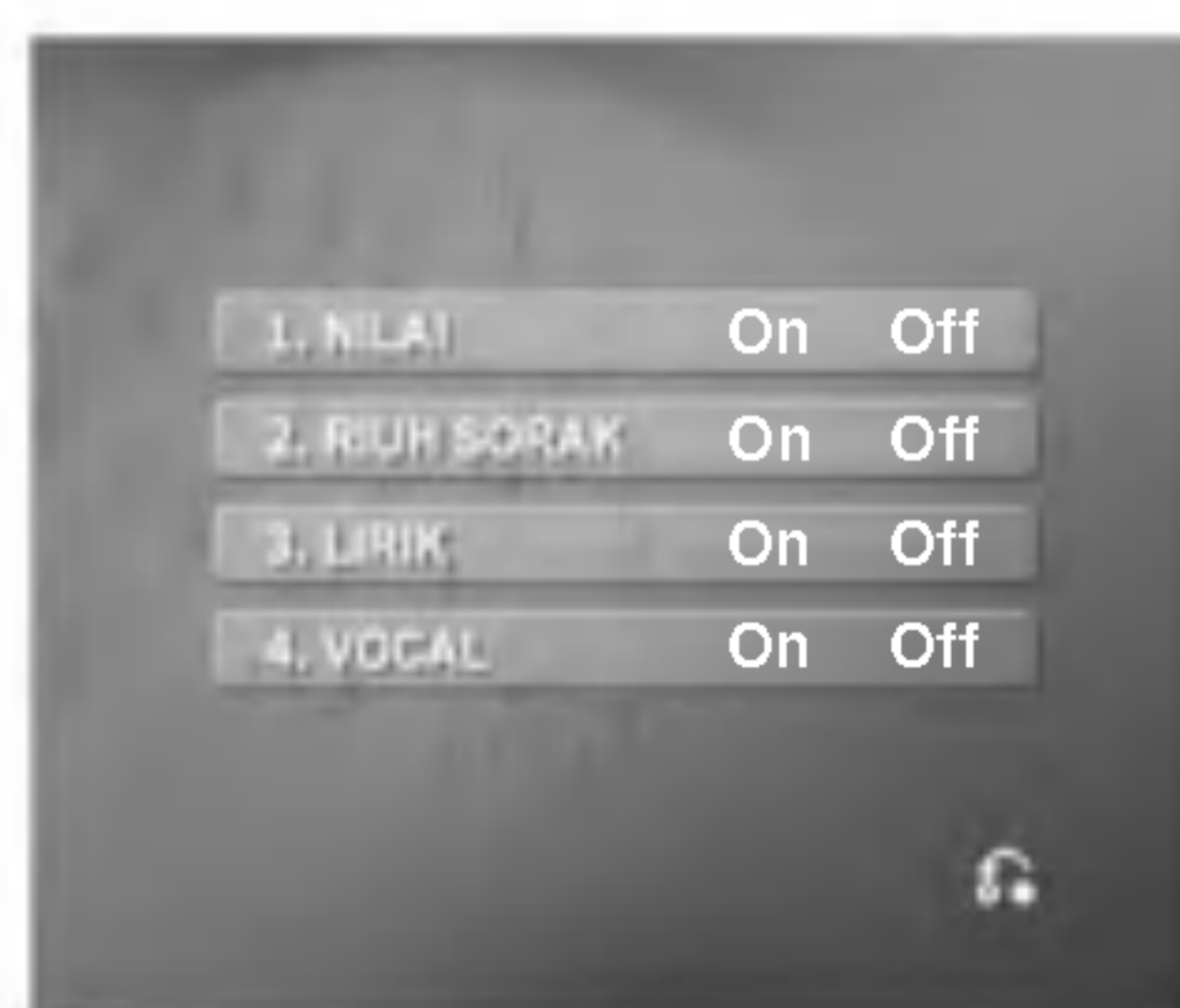

#### NILAI On/Off

**On** : Ketika bernyanyi pada melody yang dipilih, nilai lagu keluar setelah potongan lagu berakhir.

Untuk membatalkan, tekan **Off** .

#### RIUH SORAK On/Off

**On** : Pada kondisi POWER ON, penilaian riuh sorak beroperasi. Suara riuh sorak keluar setelah bernyanyi selesai.

Untuk membatalkan, tekan **Off** .

#### LIRIK On/Off

**On** : Ketika bernyanyi pada melody yang dipilih, lirik lagu muncul pada layar TV.

Untuk membatalkan, tekan **Off** .

#### VOCAL On/Off

**On** : Ketika bernyanyi pada melody yang dipilih, range vocal diatur pada suara yang terdengar.

Untuk membatalkan, tekan **Off** .

#### Catatan

Untuk keluar menu utama, tekan MENU atau RETURN.

# Pengoperasian KARAOKE

## DAFTAR MUSIK ( **DAFTAR MUSIK** )

### LAGU LOKAL (1. LAGU INDONESIA) dan LAGU POP (2. LAGU POP)

- 1 Pilih “2. DAFTAR MUSIK” dengan menekan / pada menu utama.  
Menu LAGU LOKAL (1. LAGU INDONESIA) dan LAGU POP (2. LAGU POP) akan ditampilkan pada layar TV.



- 2 Pilih “1. LAGU INDONESIA” atau “2. LAGU POP” dengan menekan / , dan tekan SELECT/ ENTER.  
Menu DAFTAR LAGU (1. DAFTAR LAGU) dan DAFTAR PENYANYI (2. DAFTAR PENYANYI) akan ditampilkan pada layar TV.



### DAFTAR LAGU (1. DAFTAR LAGU)

- 1 Pilih “1. DAFTAR LAGU” dan pilih inisial dari judul lagu yang anda inginkan dengan menekan / , lalu tekan SELECT/ ENTER.



- 2 Pilih judul lagu yang anda inginkan dengan menekan / , dan tekan SELECT/ ENTER.



### DAFTAR PENYANYI (2. DAFTAR PENYANYI)

- 1 Pilih “2. DAFTAR PENYANYI” dan pilih inisial dari penyanyi yang anda inginkan dengan menekan / pada menu DAFTAR LAGU (1. DAFTAR LAGU) dan DAFTAR PENYANYI (2. DAFTAR PENYANYI), dan tekan SELECT/ ENTER.

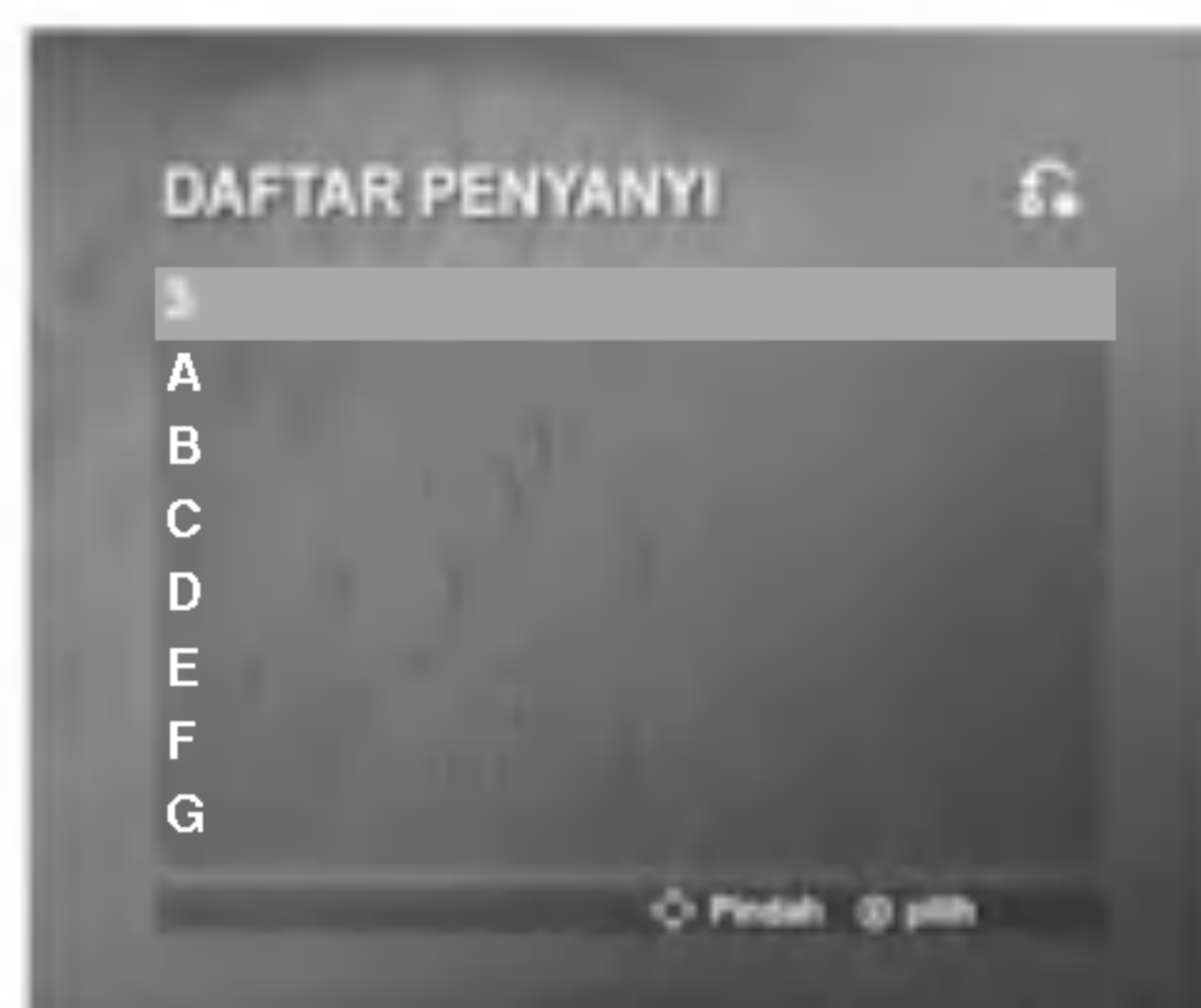

- 2 Pilih penyanyi yang anda inginkan dengan menekan / , dan tekan SELECT/ ENTER.

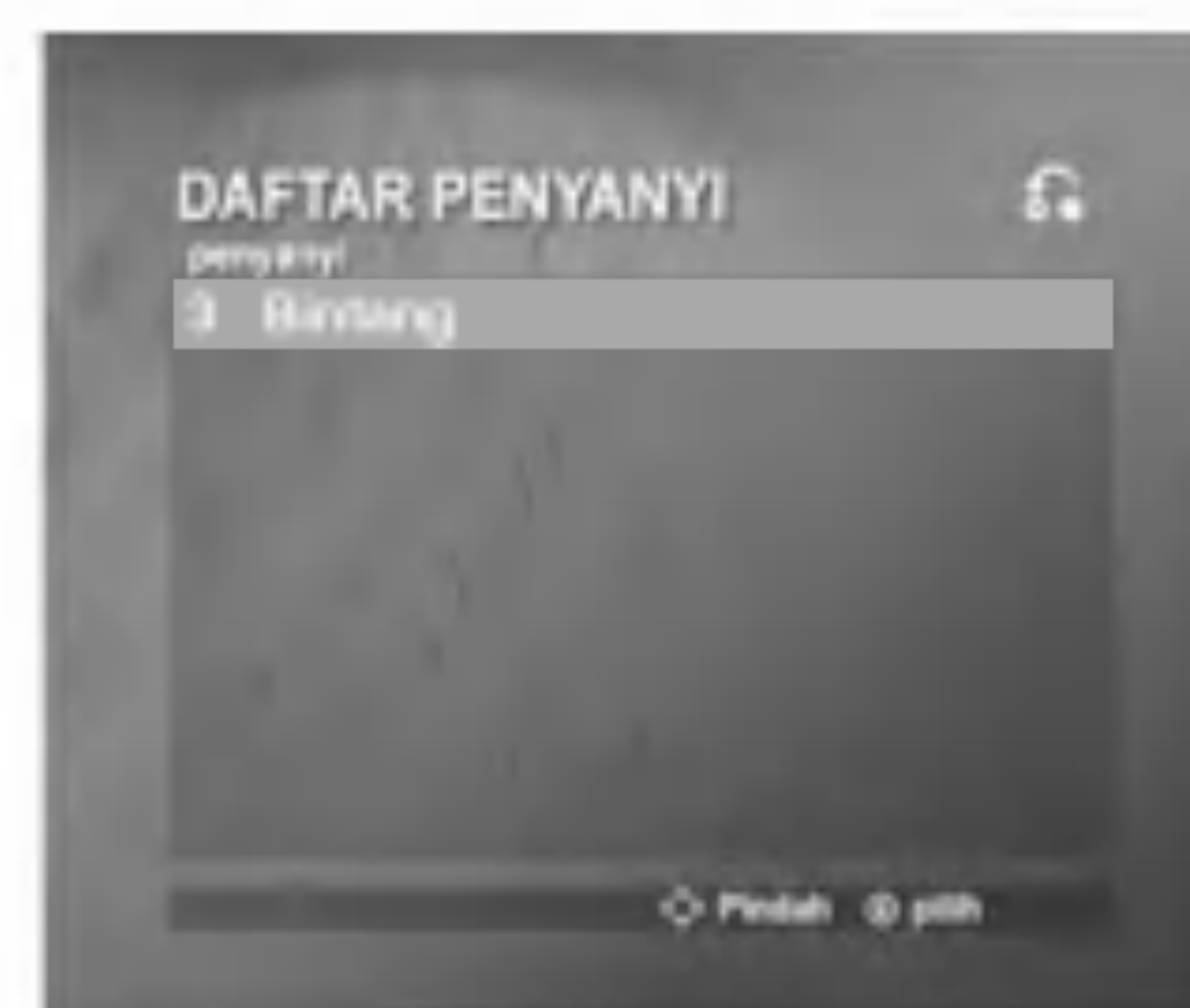

- 3 Pilih judul lagu dari penyanyi yang anda inginkan dengan menekan / , dan tekan SELECT/ ENTER.



### Catatan

Untuk pindah ke mode sebelumnya, pilih dengan menekan / , lalu tekan SELECT/ ENTER.

## Pengoperasian KARAOKE

### PEMUTARAN ACAK (PEMUTARAN ACAK)

- 1 Pilih "3. PEMUTARAN ACAK" menggunakan ▲/▼ pada menu utama.

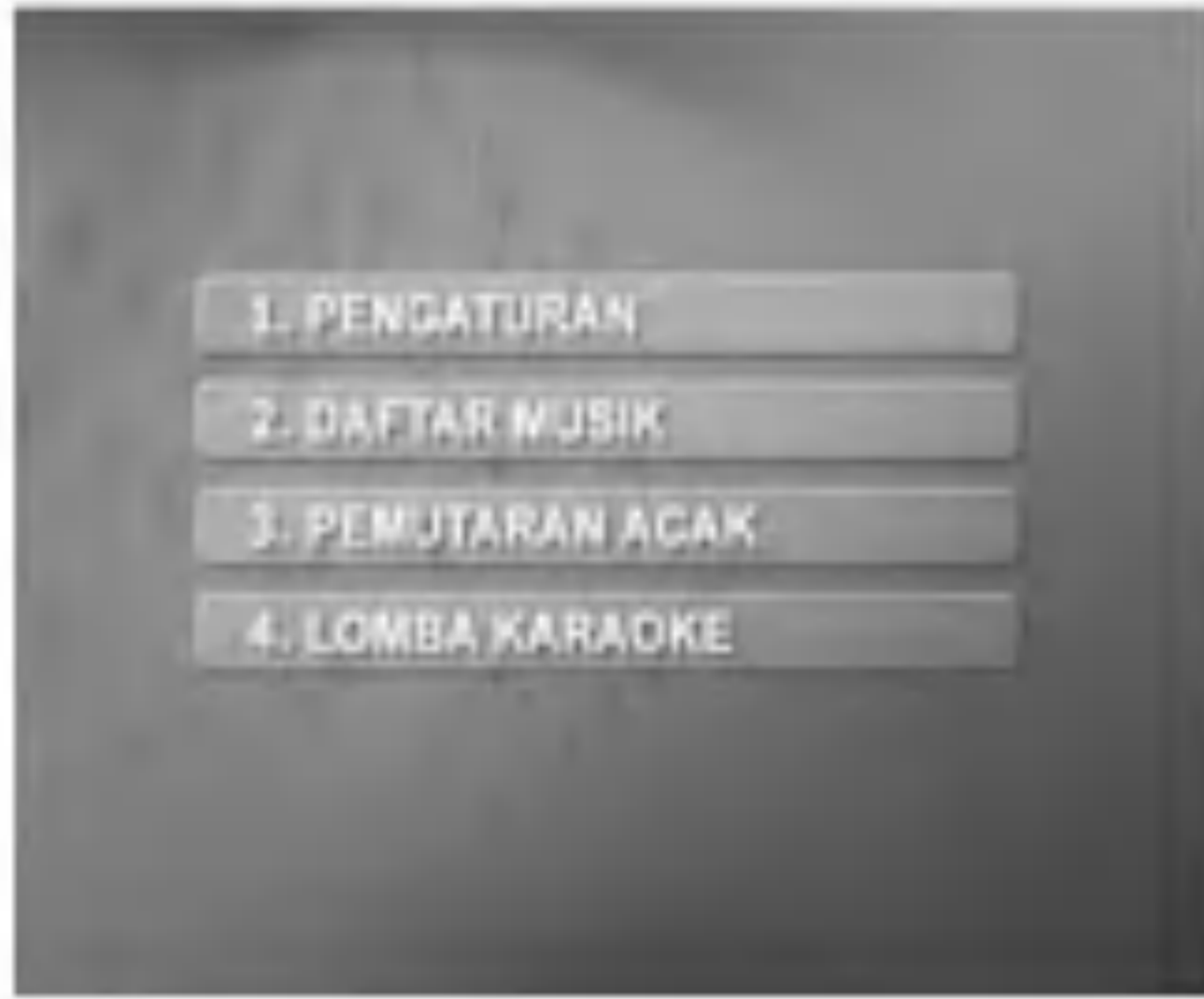

- 2 Tekan SELECT/ENTER memulai pemutaran acak.

### LOMBA KARAOKE (LOMBA KARAOKE)

Tersedia fungsi dimana dapat menikmati permainan bernyanyi yang terbagi dua tim yaitu merah dan biru.

- 1 Pilih "4. LOMBA KARAOKE" menggunakan ▲/▼ pada menu utama.  
Muncul seperti tampilan dibawah.

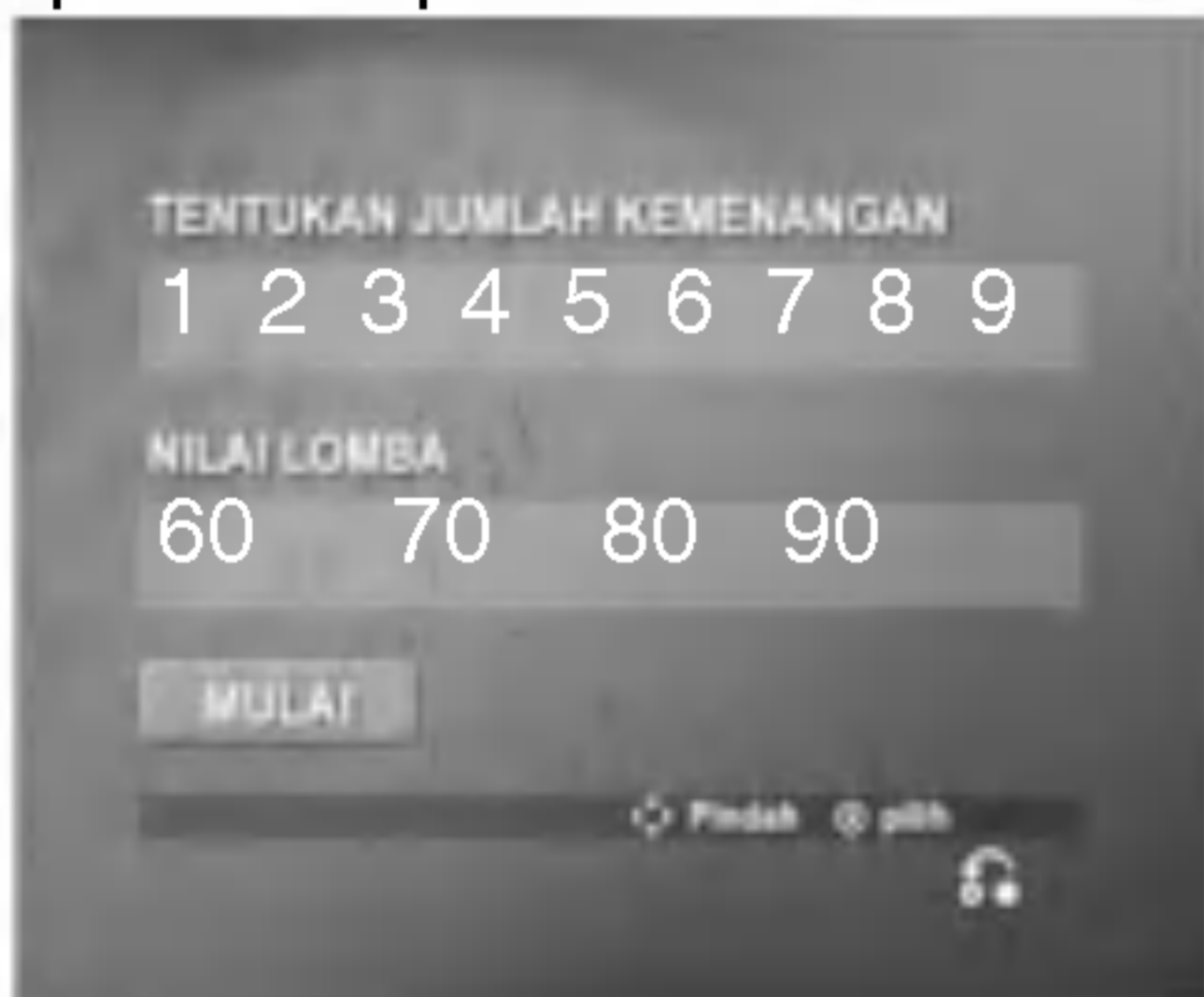

- 2 Pilih "TENTUKAN JUMLAH KEMENANGAN" menggunakan ▲/▼ dan pilih salah satu dari tombol ANGKA 1~9 menggunakan ◀/▶ untuk menentukan jumlah kemenangan, lalu tekan SELECT/ ENTER.
- 3 Pilih "NILAI LOMBA" menggunakan ▲/▼, dan pilih satu dari 60,70,80 atau 90 menggunakan ◀/▶ untuk memilih nilai keberhasilan, lalu tekan SELECT/ ENTER.
- 4 Pilih "MULAI" menggunakan ▲/▼, lalu tekan SELECT/ ENTER.  
Muncul seperti tampilan dibawah.



- 5 Pilih nomor yang diinginkan menggunakan ▲/▼ dan tekan SELECT/ ENTER.  
Bernyanyilah sesuai dengan iringan.

- 6 Ulangi langkah 4~5.  
Merubah team dari tim merah atau tim biru sebagai pilihan lainnya.

- 7 Ketika tercapai target dari jumlah kemenangan, "SELAMAT!" akan ditampilkan di layar TV.  
Muncul seperti tampilan dibawah.



- 8 Jika anda tetap ingin berlomba nyanyi atau tidak, pilih "1. YA" atau "2. TIDAK" menggunakan ▲/▼ seperti dibawah.



## Pemecahan Masalah

Periksalah panduan berikut untuk mencari kemungkinan penyebab sebelum meminta bantuan.

Gejala	Penyebab	Cara Memperbaiki
Tidak ada daya listrik.	<ul style="list-style-type: none"> <li>Kabel listrik terlepas.</li> </ul>	<ul style="list-style-type: none"> <li>Colokkan kabel listrik ke stopkontak dengan kuat.</li> </ul>
Daya listrik menyala, tapi unit tidak berfungsi.	<ul style="list-style-type: none"> <li>Tidak ada disk yang dimasukkan.</li> </ul>	<ul style="list-style-type: none"> <li>Masukkan disk. (Pastikan bahwa indikator DVD atau CD audio menyala pada display DVD.)</li> </ul>
Tidak ada gambar	<ul style="list-style-type: none"> <li>TV tidak diset untuk menerima output sinyal DVD.</li> </ul>	<ul style="list-style-type: none"> <li>Pilih mode input video yang sesuai pada TV sampai gambar dari unit muncul di layar TV.</li> </ul>
	<ul style="list-style-type: none"> <li>Kabel video tidak tersambung dengan baik.</li> </ul>	<ul style="list-style-type: none"> <li>Sambungkan kabel video ke jack dengan kuat.</li> </ul>
	<ul style="list-style-type: none"> <li>Daya listrik TV yang tersambung ke unit dimatikan.</li> </ul>	<ul style="list-style-type: none"> <li>Nyalakan TV.</li> </ul>
Tidak ada suara atau suara pelan sekali terdengar.	<ul style="list-style-type: none"> <li>Perangkat yang tersambung dengan kabel audio tidak diset untuk menerima output</li> </ul>	<ul style="list-style-type: none"> <li>Pilih mode input audio yang sesuai sampai Anda dapat mendengar suara dari unit.</li> </ul>
	<ul style="list-style-type: none"> <li>Kabel audio tidak tersambung dengan baik.</li> </ul>	<ul style="list-style-type: none"> <li>Sambungkan kabel audio ke jack dengan kuat.</li> </ul>
	<ul style="list-style-type: none"> <li>Daya listrik pada perangkat yang tersambung dengan kabel audio dimatikan.</li> </ul>	<ul style="list-style-type: none"> <li>Nyalakan perangkat yang terhubung melalui kabel audio.</li> </ul>
	<ul style="list-style-type: none"> <li>Kabel penghubung audio rusak.</li> </ul>	<ul style="list-style-type: none"> <li>Ganti dengan yang baru.</li> </ul>
Gambar buruk.	<ul style="list-style-type: none"> <li>Disk kotor</li> </ul>	<ul style="list-style-type: none"> <li>Bersihkan disk.</li> </ul>
Unit tidak mau memutar disk.	<ul style="list-style-type: none"> <li>Tidak ada disk yang dimasukkan.</li> </ul>	<ul style="list-style-type: none"> <li>Masukkan disk. (Pastikan bahwa indikator DVD atau CD audio menyala pada display DVD.)</li> </ul>
	<ul style="list-style-type: none"> <li>Disk yang dimasukkan tidak bisa dimainkan.</li> </ul>	<ul style="list-style-type: none"> <li>Masukkan disk yang bisa dimainkan. (Periksa jenis disk, sistem warna dan kode wilayah.)</li> </ul>
	<ul style="list-style-type: none"> <li>Penempatan disk terbalik.</li> </ul>	<ul style="list-style-type: none"> <li>Masukkan disk dengan sisi putar ke bawah.</li> </ul>
	<ul style="list-style-type: none"> <li>Disk tidak ditempatkan dalam batasnya.</li> </ul>	<ul style="list-style-type: none"> <li>Tempatkan disk pada baki disk dengan benar dan dalam batas penempatan.</li> </ul>
	<ul style="list-style-type: none"> <li>Disk kotor</li> </ul>	<ul style="list-style-type: none"> <li>Bersihkan disk.</li> </ul>
	<ul style="list-style-type: none"> <li>Ada menu pada layar TV.</li> </ul>	<ul style="list-style-type: none"> <li>Tekan tombol SET-UP untuk mematikan layar menu.</li> </ul>
	<ul style="list-style-type: none"> <li>Tingkat rating sudah diset.</li> </ul>	<ul style="list-style-type: none"> <li>Batalan fungsi Rating atau ganti tingkat rating.</li> </ul>
Terdengar dengung atau suara bising yang keras.	<ul style="list-style-type: none"> <li>Colokan dan jack kotor.</li> </ul>	<ul style="list-style-type: none"> <li>Bersihkan dengan lap yang dilembabkan sedikit dengan alkohol.</li> </ul>
	<ul style="list-style-type: none"> <li>Disk kotor</li> </ul>	<ul style="list-style-type: none"> <li>Bersihkan disk.</li> </ul>
	<ul style="list-style-type: none"> <li>Speaker dan komponen tidak tersambung dengan baik.</li> </ul>	<ul style="list-style-type: none"> <li>Sambungkan speaker dan komponen dengan kuat.</li> </ul>
	<ul style="list-style-type: none"> <li>Unit terletak terlalu dekat dengan TV.</li> </ul>	<ul style="list-style-type: none"> <li>Jauhkan TV dari komponen audio.</li> </ul>
Tidak dapat menerima siaran radio.	<ul style="list-style-type: none"> <li>Posisi atau sambungan antena kurang baik.</li> </ul>	<ul style="list-style-type: none"> <li>Sambungkan antena dengan kuat.</li> <li>Ubah antena dan sambungkan antena eksternal jika perlu.</li> </ul>
	<ul style="list-style-type: none"> <li>Kekuatan sinyal stasiun radio terlalu lemah (ketika pencarian frekuensi dengan tuning otomatis).</li> </ul>	<ul style="list-style-type: none"> <li>Carilah frekuensi (tuning) stasiun radio</li> </ul>
	<ul style="list-style-type: none"> <li>Tidak ada stasiun yang sudah diset atau stasiun sudah dihapus (ketika melakukan tuning dengan cara men-scan stasiun yang sudah diset).</li> </ul>	<ul style="list-style-type: none"> <li>Set stasiun radio terlebih dahulu.</li> </ul>
Remote control tidak berfungsi dengan benar.	<ul style="list-style-type: none"> <li>Remote control tidak diarahkan ke sensor remote pada unit.</li> </ul>	<ul style="list-style-type: none"> <li>Arahkan remote control pada sensor remote pada unit.</li> </ul>
	<ul style="list-style-type: none"> <li>Remote control terlalu jauh dari unit.</li> </ul>	<ul style="list-style-type: none"> <li>Gunakan remote control dalam rentang sekitar 33 ft (7 m).</li> </ul>
	<ul style="list-style-type: none"> <li>Ada halangan antara remote control dan unit.</li> </ul>	<ul style="list-style-type: none"> <li>Pindahkan penghalang.</li> </ul>
	<ul style="list-style-type: none"> <li>Baterai remote control sudah habis.</li> </ul>	<ul style="list-style-type: none"> <li>Ganti baterai dengan yang baru.</li> </ul>
Mode suara atau mode Prologic II tidak dapat diubah.	<ul style="list-style-type: none"> <li>Sistem tidak dapat berubah ketika memutar disk MP3 atau WMA.</li> </ul>	<ul style="list-style-type: none"> <li>Masukkan disk yang serupa</li> </ul>
Disc tray tidak mau terbuka.	<ul style="list-style-type: none"> <li>Fungsi DVD/KARAOKE tidak dipilih.</li> </ul>	<ul style="list-style-type: none"> <li>Pilih fungsi DVD/KARAOKE dengan menekan tombol DVD/KARAOKE. Dan kemudian tekan tombol ▲ OPEN/CLOSE.</li> </ul>

## Daftar Kode Bahasa

Masukkan kode yang sesuai untuk penyetelan awal "Disc Audio", "Disc Subtitle" dan/atau "Disc Menu" (Lihat halaman 18).

Kode	Bahasa	Kode	Bahasa	Kode	Bahasa	Kode	Bahasa
6566	Abkhazian	7074	Fiji	7678	Lingala	8373	Singhalese
6565	Afar	7073	Finnish	7684	Lithuanian	8375	Slovak
6570	Afrikaans	7082	French	7775	Macedonian	8376	Slovenian
8381	Albanian	7089	Frisian	7771	Malagasy	8379	Somali
6577	Ameharic	7176	Galician	7783	Malay	6983	Spanish
6582	Arabic	7565	Georgian	7776	Malayalam	8385	Sudanese
7289	Armenian	6869	German	7784	Maltese	8387	Swahili
6583	Assamese	6976	Greek	7773	Maori	8386	Swedish
6588	Aymara	7576	Greenlandic	7782	Marathi	8476	Tagalog
6590	Azerbaijani	7178	Guarani	7779	Moldavian	8471	Tajik
6665	Bashkir	7185	Gujarati	7778	Mongolian	8465	Tamil
6985	Basque	7265	Hausa	7865	Nauru	8484	Tatar
6678	Bengali; Bangla	7387	Hebrew	7869	Nepali	8469	Telugu
6890	Bhutani	7273	Hindi	7879	Norwegian	8472	Thai
6672	Bihari	7285	Hungarian	7982	Oriya	6679	Tibetan
6682	Breton	7383	Icelandic	8065	Panjabi	8473	Tigrinya
6671	Bulgarian	7378	Indonesian	8083	Pashto, Pushto	8479	Tonga
7789	Burmese	7365	Interlingua	7065	Persian	8482	Turkish
6669	Byelorussian	7165	Irish	8076	Polish	8475	Turkmen
7577	Cambodian	7384	Italian	8084	Portuguese	8487	Twi
6765	Catalan	7465	Japanese	8185	Quechua	8575	Ukrainian
9072	Chinese	7487	Javanese	8277	Rhaeto-Romance	8582	Urdu
6779	Corsican	7578	Kannada	8279	Rumanian	8590	Uzbek
7282	Croatian	7583	Kashmiri	8285	Russian	8673	Vietnamese
6783	Czech	7575	Kazakh	8377	Samoan	8679	Volapük
6865	Danish	7589	Kirghiz	8365	Sanskrit	6789	Welsh
7876	Dutch	7579	Korean	7168	Scots Gaelic	8779	Wolof
6978	English	7585	Kurdish	8382	Serbian	8872	Xhosa
6979	Esperanto	7679	Laothian	8372	Serbo-Croatian	7473	Yiddish
6984	Estonian	7665	Latin	8378	Shona	8979	Yoruba
7079	Faroese	7686	Latvian, Lettish	8368	Sindhi	9085	Zulu

## Daftar Kode Negara

Masukkan kode yang sesuai untuk penyetelan awal "Kode Negara" (Lihat halaman 22)

Kode Negara	Kode Negara	Kode Negara	Kode Negara
AD Andorra	ER Eritrea	LC Saint Lucia	SC Seychelles
AE United Arab Emirates	ES Spain	LI Liechtenstein	SD Sudan
AF Afghanistan	ET Ethiopia	LK Sri Lanka	SE Sweden
AG Antigua and Barbuda	FI Finland	LR Liberia	SG Singapore
AI Anguilla	FJ Fiji	LS Lesotho	SH Saint Helena
AL Albania	FK Falkland Islands	LT Lithuania	SI Slovenia
AM Armenia	FM Micronesia	LU Luxembourg	SJ Svalbard and Jan Mayen Islands
AN Netherlands Antilles	FO Faroe Islands	LV Latvia	SK Slovak Republic
AO Angola	FR France	LY Libya	SL Sierra Leone
AQ Antarctica	FX France (European Territory)	MA Morocco	SM San Marino
AR Argentina	GA Gabon	MC Monaco	SN Senegal
AS American Samoa	GB Great Britain	MD Moldavia	SO Somalia
AT Austria	GD Grenada	MG Madagascar	SR Suriname
AU Australia	GE Georgia	MH Marshall Islands	ST Saint Tome and Principe
AW Aruba	GF French Guyana	MK Macedonia	SU Former USSR
AZ Azerbaidjan	GH Ghana	ML Mali	SV El Salvador
BA Bosnia-Herzegovina	GI Gibraltar	MM Myanmar	SY Syria
BB Barbados	GL Greenland	MN Mongolia	SZ Swaziland
BD Bangladesh	GM Gambia	MO Macau	TC Turks and Caicos Islands
BE Belgium	GN Guinea	MP Northern Mariana Islands	TD Chad
BF Burkina Faso	GP Guadeloupe (French)	MQ Martinique (French)	TF French Southern Territories
BG Bulgaria	GQ Equatorial Guinea	MR Mauritania	TG Togo
BH Bahrain	GR Greece	MS Montserrat	TH Thailand
BI Burundi	GS S. Georgia & S. Sandwich Isls.	MT Malta	TJ Tadjikistan
BJ Benin	GT Guatemala	MU Mauritius	TK Tokelau
BM Bermuda	GU Guam (USA)	MV Maldives	TM Turkmenistan
BN Brunei Darussalam	GW Guinea Bissau	MW Malawi	TN Tunisia
BO Bolivia	GY Guyana	MX Mexico	TO Tonga
BR Brazil	HK Hong Kong	MY Malaysia	TP East Timor
BS Bahamas	HM Heard and McDonald Islands	MZ Mozambique	TR Turkey
BT Bhutan	HN Honduras	NA Namibia	TT Trinidad and Tobago
BV Bouvet Island	HR Croatia	NC New Caledonia (French)	TV Tuvalu
BW Botswana	HT Haiti	NE Niger	TW Taiwan
BY Belarus	HU Hungary	NF Norfolk Island	TZ Tanzania
BZ Belize	ID Indonesia	NG Nigeria	UA Ukraine
CA Canada	IE Ireland	NI Nicaragua	UG Uganda
CC Cocos (Keeling) Islands	IL Israel	NL Netherlands	UK United Kingdom
CF Central African Republic	IN India	NO Norway	UM USA Minor Outlying Islands
CG Congo	IO British Indian Ocean Territory	NP Nepal	US United States
CH Switzerland	IQ Iraq	NR Nauru	UY Uruguay
CI Ivory Coast	IR Iran	NU Niue	UZ Uzbekistan
CK Cook Islands	IS Iceland	NZ New Zealand	VA Vatican City State
CL Chile	IT Italy	OM Oman	VC Saint Vincent & Grenadines
CM Cameroon	JM Jamaica	PA Panama	VE Venezuela
CN China	JO Jordan	PE Peru	VG Virgin Islands (British)
CO Colombia	JP Japan	PF Polynesia (French)	VI Virgin Islands (USA)
CR Costa Rica	KE Kenya	PG Papua New Guinea	VN Vietnam
CS Former Czechoslovakia	KG Kyrgyzstan	PH Philippines	VU Vanuatu
CU Cuba	KH Cambodia	PK Pakistan	WF Wallis and Futuna Islands
CV Cape Verde	KI Kiribati	PL Poland	WS Samoa
CX Christmas Island	KM Comoros	PM Saint Pierre and Miquelon	YE Yemen
CY Cyprus	KN Saint Kitts & Nevis Anguilla	PN Pitcairn Island	YT Mayotte
CZ Czech Republic	KP North Korea	PR Puerto Rico	YU Yugoslavia
DE Germany	KR South Korea	PT Portugal	ZA South Africa
DJ Djibouti	KW Kuwait	PW Palau	ZM Zambia
DK Denmark	KY Cayman Islands	PY Paraguay	ZR Zaire
DM Dominica	KZ Kazakhstan	QA Qatar	ZW Zimbabwe
DO Dominican Republic	LA Laos	RE Reunion (French)	
DZ Algeria	LB Lebanon	RO Romania	
EC Ecuador		RU Russian Federation	
EE Estonia		RW Rwanda	
EG Egypt		SA Saudi Arabia	
EH Western Sahara		SB Solomon Islands	

## Spesifikasi

### Bagian Umum

Catu Daya	Lihat ke main label
Konsumsi Listrik	120W
Berat	10.0kg
Dimensi Luar (L X T X P)	273 x 326 x 359 mm

### Bagian Tuner/Amplifier

FM	Jarak Tuning	87.5 - 108.0 MHz atau 65 -74 MHz, 87.5 -108.0 MHz
	Frekuensi Antara	10.7 MHz
	Rasio Signal to Noise	60/55 dB (Mono/Stereo)
	Respon Frekuensi	60 - 10000 Hz
AM	Jarak Tuning	522 - 1611 kHz atau 530 - 1610 kHz atau 530 - 1720 kHz
	Frekuensi Antara	450 kHz
	Rasio Signal to Noise	35 dB
	Respon Frekuensi	100 - 1800 Hz
Output Power		50W + 50W (6 $\Omega$ , THD 10 %)
T.H.D		0.2%
Respon Frekuensi		50 - 25000 Hz
Rasio Signal-to-noise		80 dB

### Bagian Cassette tape player/DVD/VCD/CD player

#### DVD/VCD/CD player

Respon Frekuensi (audio)	100 - 18000 Hz
Rasio Signal-to-noise (audio)	Lebih dari 70 dB (1 kHz)
Rasio Signal-to-noise (video)	Lebih dari 60 dB (1 kHz)
Jangkauan dinamis (audio)	Lebih dari 70 dB
Video output	1.0 V (p-p), 75 $\Omega$
S-video output	(Y) 1.0 V (p-p), 75 $\Omega$ (C) 0.3 V (p-p), 75 $\Omega$
Component Video output	(Y) 1.0 V (p-p), 75 $\Omega$ , negative sync., RCA jack x 1 (Pb)/(Pr) 0.7 V (p-p), 75 $\Omega$ , RCA jack x 2

#### Cassette tape player

Kecepatan Tape	3 kHz $\pm$ 50 Hz
Wow Flutter	0.25% (MTT -111, JIS-WTD)
F.F/REW. Time	120det (C-60)
Respon Frekuensi	125 - 8000Hz
Rasio Signal to Noise	43dB(P/B)/43dB(R/B)
Separasi Saluran	45dB(P/B)/42dB(R/P)
Rasio hapus	52dB (MTT-5511)

### Bagian Speaker

Nama Speaker	Speaker (L/R)
Jenis	3 Way 3 Speaker
Impedansi	6 $\Omega$
Respon Frekuensi	60 - 20000 Hz
Level Tekanan Suara	84 dB/W (1m)
Rating Daya Input	50 W
Daya Input Maks.	100 W
Dimensi bersih (L x T x P)	230X325X310mm
Berat Bersih	5.1kg



P/NO : 3834RH0096L