

C3380 | BENUTZERHANDBUCH |

LG Electronics Inc.
<http://www.lge.com>

P/N : MMBB0188502 (1.0) 

C3380

Benutzerhandbuch

LG Electronics Inc.



CE 0168

DEUTSCH
ENGLISH



| C3380 | BENUTZERHANDBUCH

WIR WEISEN DARAUF HIN, DASS SICH JE NACH TELEFONSOFTWARE UND MOBILFUNKANBIETER ABWEICHUNGEN GEGENÜBER DEM HANDBUCH ERGEBEN KÖNNEN.



Erste Schritte

1. SIM-Karte und Akku einsetzen
2. Akku aufladen
3. Entfernen des Ladegerätes
4. Weitere Informationen

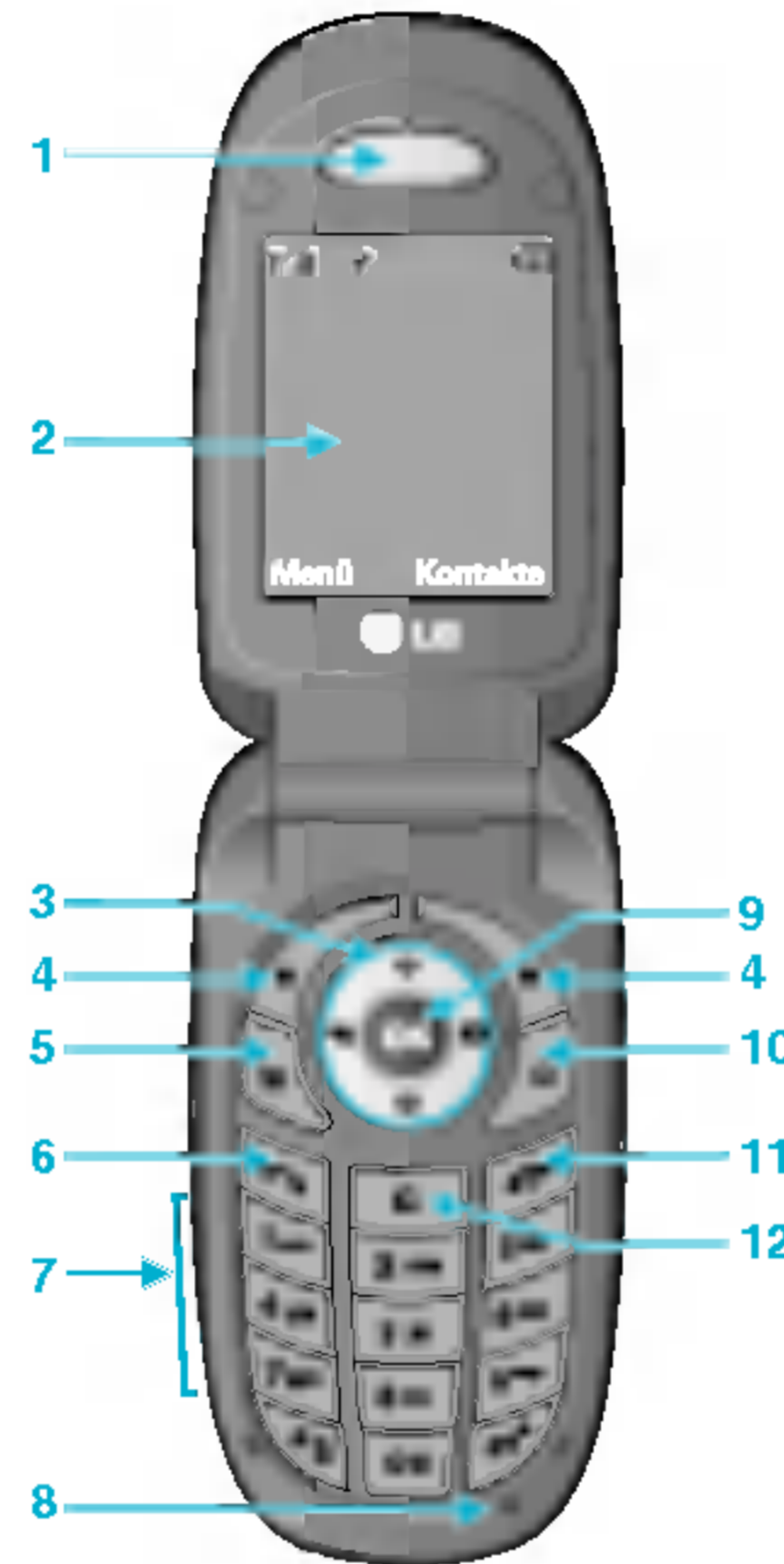

1. Hörer
2. Haupt-LCD
3. Navigationstasten
4. Soft Taste
5. Direktzugriffstaste für Terminplaner
6. Wähltaste
7. Alphanumerische Tasten
8. Mikrofon
9. Bestätigungstaste
10. Kamera-Taste
11. Gesprächsende-Taste
12. Korrekturtaste

SIM-Karte und Akku einsetzen

1. Entfernen der Batterieabdeckung.

Stellen Sie sicher, dass das Telefon ausgeschaltet ist, bevor Sie den Akku entnehmen.

Drücken Sie die Entriegelungstaste für die Akkuabdeckung und schieben Sie diese in Richtung der Unterseite des Telefons. Entfernen Sie dann die Akkuabdeckung.

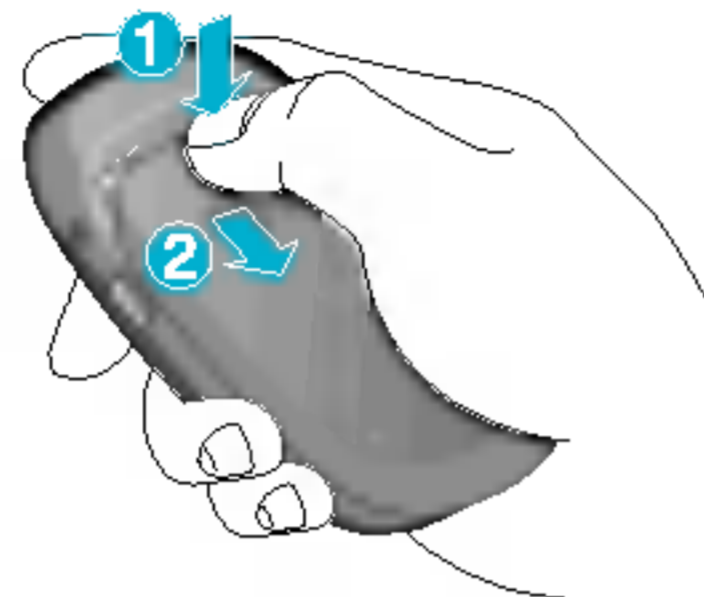

! Wichtig

Die Entnahme des Akkus bei eingeschaltetem Telefon kann zu einer Fehlfunktion führen.

2. Entfernen des Akkus

Durch die Aussparung am oberen Teil des Akkus, können Sie den Akku leicht aus der Verriegelung entnehmen.

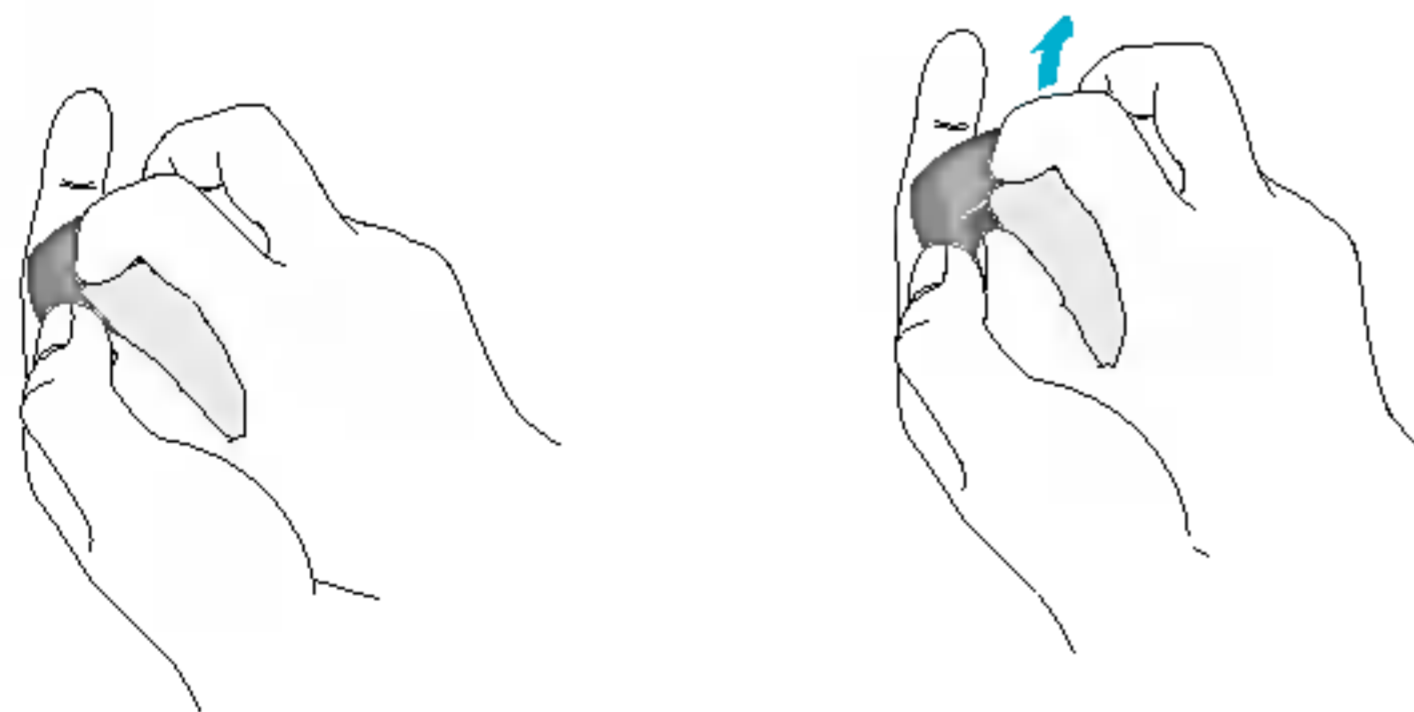

3. Einlegen der SIM-Karte

Legen Sie die SIM-Karte in das Kartenfach. Schieben Sie den Kartenhalter über die SIM-Karte. Stellen Sie sicher, dass die SIM-Karte korrekt eingelegt wurde: die Goldkontakte der Karte müssen nach unten zeigen. Um die SIM-Karte herauszunehmen, schieben Sie den Kartenhalter nach links und entnehmen Sie die SIM-Karte in die gleiche Richtung.

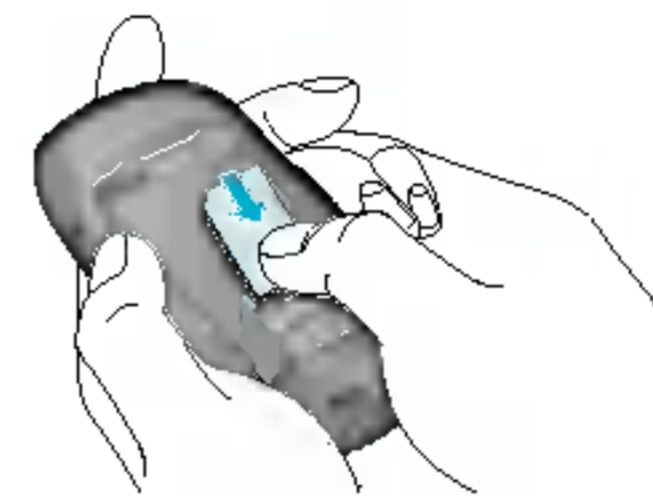

SIM-Karte einsetzen



SIM-Karte herausnehmen

! Vorsicht

Die Metallkontakte der SIM-Karte können leicht durch Kratzer beschädigt werden. Seien Sie sehr vorsichtig im Umgang mit der Karte. Folgen Sie den Anweisungen, die Sie mit der Karte erhalten haben.

4. Einlegen der Batterie.

Stecken Sie den Akku zuerst in den unteren Teil der Halterung und drücken Sie ihn dann leicht in die obere Verriegelung bis er einrastet.

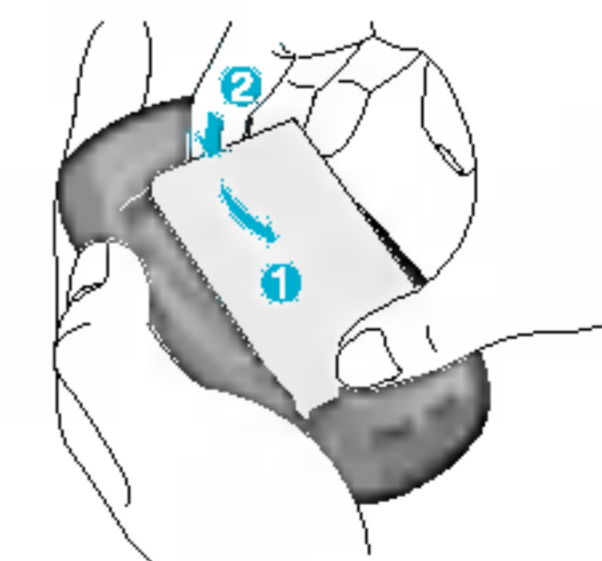

5. Einsetzen der Batterieabdeckung.

Legen Sie die Abdeckung in die zwei dafür vorgesehenen Einsparungen und schieben Sie die Abdeckung dann vorsichtig nach oben bis der Deckel einrastet.

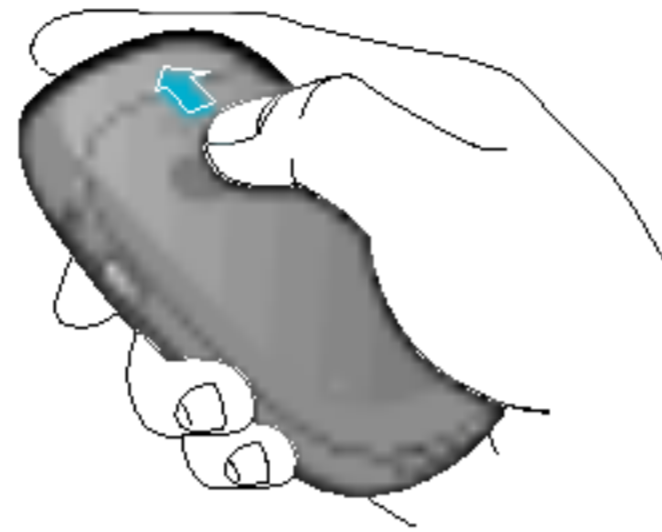

Akku aufladen

Zum Anschließen des Ladekabels an Ihr Mobiltelefon muss der Akku eingesetzt sein.

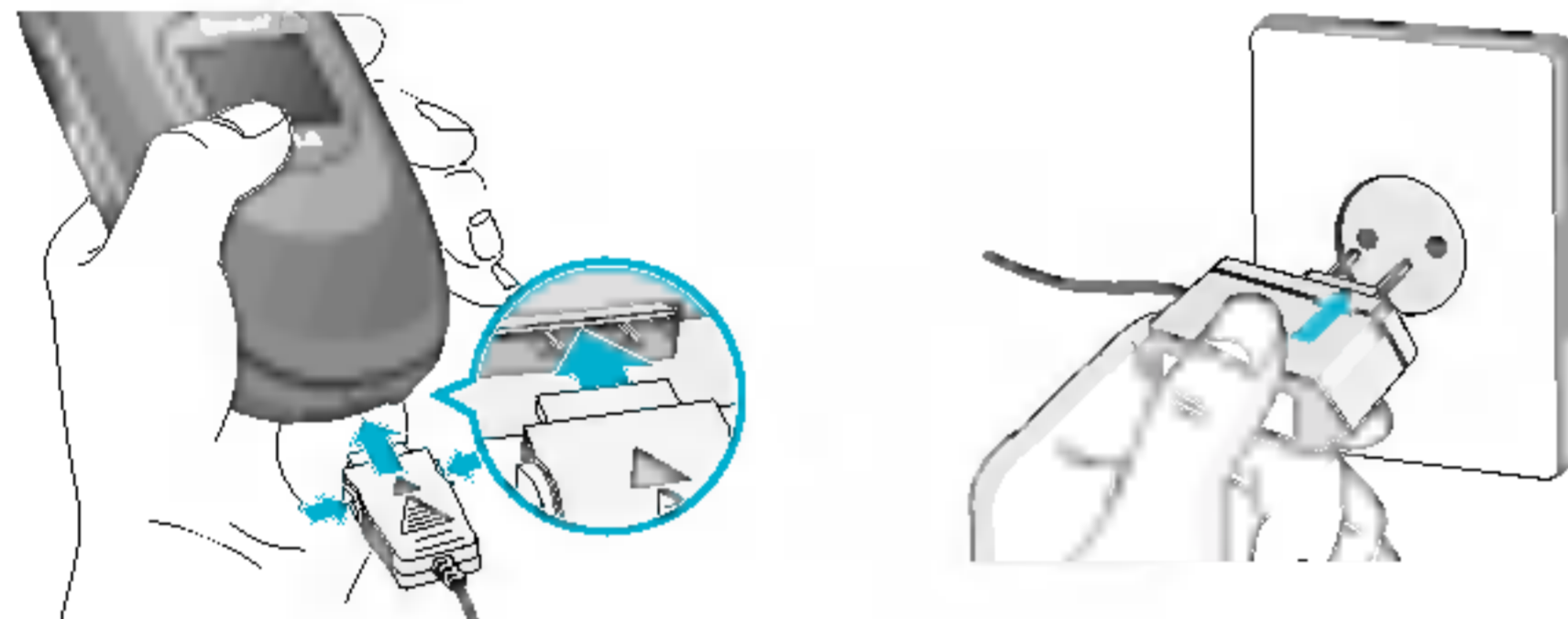

1. Vergewissern Sie sich, dass der Akku vor der ersten Verwendung des Telefons vollständig geladen ist.
2. Stecken Sie das Kabelende des Ladekabels in den dafür vorgesehenen Anschluss unten an Ihrem Mobiltelefon.
3. Stecken Sie das Ladegerät in eine passende Steckdose. Verwenden Sie ausschließlich das mitgelieferte Ladegerät.
4. Die Ladekontrollanzeige bewegt sich nicht mehr, sobald der Ladevorgang abgeschlossen ist.

! Vorsicht

- Üben Sie KEINE UNNÖTIGE KRAFT auf den Stecker aus. Andernfalls können das Mobiltelefon und/oder das Ladegerät beschädigt werden.
- Benutzen Sie nur Steckdosen in der das Ladegerät vertikal eingesteckt werden kann.
- Wenn Sie Ihr Ladegerät im Ausland verwenden möchten, müssen Sie einen passenden Zwischenstecker verwenden.
- Entfernen Sie niemals den Akku während das Ladegerät angeschlossen ist. Warten Sie bis der Akku vollständig aufgeladen ist.

! Wichtig

- Schließen Sie das Stromkabel und das Ladegerät während eines Gewitters nicht an eine Stromquelle an, um Stromschläge oder einen Brand zu vermeiden.
- Achten Sie darauf, dass keine scharfen Gegenstände, wie z. B. Scheren, mit dem Akku in Kontakt kommen, da ansonsten Brandgefahr besteht.
- Führen Sie keine Anrufe durch bzw. nehmen Sie keine Anrufe entgegen, während der Akku geladen wird. Hierbei besteht Kurzschluss-, Stromschlag- oder Brandgefahr, der zu weiteren Schäden führen kann.

Entfernen des Ladegerätes

Trennen Sie das Ladegerät vom Telefon, indem Sie die Tasten an der Seite drücken.



Weitere Informationen

Weitere Informationen und Hinweise für den Betrieb, Pflege und Wartung des Handys können Sie im Benutzerhandbuch nachlesen.

Das Benutzerhandbuch enthält noch wichtige Sicherheitsinformationen. Im Internet können Sie unter der Seite <http://www.lge.com> weitere Information erhalten.

Copyright ©2005 LGE. Alle Rechte vorbehalten.

Service Hotline : 01805-442639 (0,12 €/Min.)
(0180-LG HANDY)

FUN : <http://www.wowlg.com>



1 Profile

- 1 Nur Vibrieren
- 2 Lautlos
- 3 Standard
- 4 Laut
- 5 Kopfhörer



2 Anrufliste

- 1 Entgangene
- 2 Angenommene
- 3 Abgehende
- 4 Liste löschen
- 5 Anrufgebühren
- 6 GPRS Info



3 Extras

- 1 Bluetooth
- 2 Rechner
- 3 Einheitenrechner
- 4 Weltzeit
- 5 Sprachaufzeichnung
- 6 Speicherstatus



4 Organizer

- 1 Kontakte
- 2 Terminplaner
- 3 Memo



5 Nachrichten

- 1 SMS schreiben
- 2 MMS schreiben
- 3 Eingang
- 4 Ausgang
- 5 Entwurf
- 6 Sprachnachricht abhören
- 7 Infodienst
- 8 Vorlagen
- 9 Einstellungen



6 Kamera

- 1 Kamera
- 2 Foto mit Rahmen
- 3 Aufnahmefolge
- 4 Mein Album
- 5 Einstellungen



7 Einstellungen

- 1 Wecker
- 2 Datum & Zeit
- 3 Telefon
- 4 Anrufe
- 5 Sicherheit
- 6 Netzwahl
- 7 Einstellungen zurücksetzen
- 8 GPRS



8 Service

- 1 Internet
- 2 Special



9 Downloads

- 1 Spiele & Mehr
- 2 Bilder
- 3 Töne

Information zu LG Electronics

<http://www.lge.com>

Fun (Ruftöne, Bilder & Spiele)

<http://www.wowlg.com>

Service Tel.: 01805 442639 (0,12 €/Min.)
(0180 - LG Handy)



C3380 Benutzerhandbuch



DEUTSCH

WIR WEISEN DARAUF HIN, DASS SICH JE NACH
TELEFONSOFTWARE UND MOBILFUNKANBIETER
ABWEICHUNGEN GEGENÜBER DEM HANDBUCH
ERGEBEN KÖNNEN.

Herzlichen Glückwunsch zum Kauf des modernen und kompakten Mobiltelefons C3380.



Das Benutzerhandbuch enthält wichtige Informationen zur Benutzung und Bedienung dieses Telefons. Bitte lesen Sie alle Informationen sorgfältig durch, um eine optimale Leistung zu gewährleisten und um eine Beschädigung oder einen Missbrauch des Telefons zu vermeiden. Jegliche Veränderungen oder Modifizierungen, die nicht ausdrücklich in diesem Handbuch genehmigt werden, können zur Aufhebung des Garantieschutzes für das Gerät führen.

- ! Handyhüllen mit Magnetverschluss können bei Klapptelefonen zu Problemen (selbsttätige Abschaltung, kein Netzzugriff usw.) führen.

Entsorgung von Altgeräten



1. Wenn dieses Symbol eines durchgestrichenen Abfalleimers auf einem Produkt angebracht ist, unterliegt dieses Produkt der europäischen Richtlinie 2002/ 96/ EC.
2. Alle Elektro- und Elektronik- Altgeräte müssen getrennt vom Hausmüll über dafür staatlich vorgesehenen Stellen entsorgt werden.
3. Mit der ordnungsgemäßen Entsorgung des alten Geräts vermeiden Sie Umweltschäden und eine Gefährdung der persönlichen Gesundheit.
4. Weitere Informationen zur Entsorgung des alten Geräts erhalten Sie bei der Stadtverwaltung, beim Entsorgungsamt oder in dem Geschäft, wo Sie das Produkt erworben haben.

Lesen Sie diese einfachen Richtlinien bitte gut durch, da die Nichtbeachtung dieser Vorgaben gefährlich oder gesetzwidrig sein könnten.

Weitere detaillierte Informationen finden Sie in diesem Handbuch.

Warnung

- Das Telefon muss in einem Flugzeug die ganze Zeit ausgeschaltet sein.
- Benutzen Sie das Telefon nicht während des Autofahrens.
- Verwenden Sie das Telefon nicht in der Nähe von Tanksäulen, Brennstoffen oder Chemikalien.
- Zu Ihrer eigenen Sicherheit benutzen Sie bitte NUR ORIGINALE Batterien und Ladegeräte.
- Fassen Sie das Telefon, während es geladen wird, nicht mit nassen Händen an. Es könnte Sie ein elektrischer Schlag entstehen der das Telefon beschädigen kann.
- Bewahren Sie das Telefon an einem sicheren Ort, außerhalb der Reichweite von Kindern, auf. Zur Ausstattung gehören Kleinteile, die eine Erstickungsgefahr darstellen können.

Hinweise

- Verwenden Sie Ihr Mobiltelefon nicht unerlaubt in der Nähe medizinischer Geräte. Vermeiden Sie eine Aufbewahrung in unmittelbarer Nähe eines Herzschrittmachers.
- Nicht überall sind Notrufe über das Mobilfunknetz möglich. Verlassen Sie sich daher in Notfallsituationen nicht allein auf das Mobiltelefon.
- Nutzen Sie nur ORIGINALES Zubehör um Schäden an Ihrem Telefon zu vermeiden.
- Alle drahtlosen Sender können Störungen bei elektrischen Geräten verursachen. Diese Störungen können bei Fernsehern, Radios oder PC's auftreten.
- Batterien müssen gesondert Entsorgt werden. Bitte halten Sie sich an die jeweiligen gesetzlichen Richtlinien.
- Nehmen Sie niemals das Telefon oder die Batterie auseinander.

Informationen zu Funkfrequenzen und spezifischer Absorptionsrate (SAR)

Das Mobiltelefon C3380 entspricht den zutreffenden Sicherheitsvorgaben bezüglich der Belastung durch Funkfrequenzen. Diese Vorgaben basieren auf wissenschaftlichen Richtlinien und beinhalten Grenzwerte, die die Sicherheit aller Personen unabhängig von deren Alter und Gesundheitszustand gewährleisten sollen.

- Die Richtlinien zur Belastung durch Funkfrequenzen basieren auf einer Maßeinheit, die als spezifische Absorptionsrate oder SAR bekannt ist. SAR-Tests werden unter Verwendung einer Standardmethode mit einem Telefon durchgeführt, das mit seiner höchstzulässigen Leistung in allen getesteten Frequenzbereichen sendet.
- Obwohl die SAR der verschiedenen LG-Telefonmodelle variieren kann, erfüllen sie alle die entsprechenden Vorgaben für die Belastung durch Funkfrequenzen.
- Der von der internationalen Kommission für den Schutz vor nicht-ionisierender Strahlung (ICNIRP) empfohlene SAR-Grenzwert beträgt 2,0 W/kg, gemittelt über zehn (10) Gramm Körpergewebe.
- Der in Tests von DASY4 für dieses Modell für die Benutzung am Ohr ermittelte höchste SAR-Wert liegt bei 0,962 W/kg (10g).

- Einige Länder/Regionen haben den vom Institute of Electrical and Electronics Engineers (IEEE) empfohlenen SAR-Grenzwert übernommen. Dieser liegt bei 1,6 W/kg gemittelt über ein (1) Gramm Gewebe.

Produktpflege und Wartung

Warnhinweis: Verwenden Sie ausschließlich die für dieses Gerät zugelassenen Batterien, Ladegeräte und Zubehör. Durch die Verwendung anderer Gerätetypen können die Zulassungs- und Garantiebestimmungen ihre Gültigkeit verlieren, außerdem können Gefahren durch Nichtbeachtung entstehen.

- Nehmen Sie diese Einheit nicht selbstständig auseinander. Bei Reparaturbedarf wenden Sie sich an einen qualifizierten Fachbetrieb.
- Halten Sie das Telefon von elektrischen Geräten wie Fernseher, Radio oder Computer fern.
- Legen Sie das Telefon nicht in die Nähe von Wärmequellen wie Heizkörpern oder Öfen.
- Lassen Sie das Telefon nicht fallen.
- Setzen Sie das Telefon keinen mechanischen Schwingungen oder Stößen aus.
- Die Beschichtung des Telefons kann durch das Einpacken in Folie oder Vinylfolie beschädigt werden.

- Verwenden Sie zum Reinigen des Telefons keine ätzenden Chemikalien (z. B. Alkohol, Benzin oder Verdünnungsmittel). Dadurch könnte das Telefon beschädigt oder ein Brand verursacht werden.
- Setzen Sie das Telefon nicht übermäßigem Rauch oder Staub aus.
- Bewahren Sie das Telefon nicht in der Nähe von Kreditkarten oder anderen elektronisch lesbaren Karten auf, da die Informationen auf dem Magnetstreifen beeinträchtigt werden könnten.
- Berühren Sie den Bildschirm nicht mit scharfen Gegenständen, da dies das Telefon beschädigen kann.
- Schützen Sie das Telefon vor Nässe und Feuchtigkeit.
- Verwenden Sie Zubehörteile (wie z. B. Kopfhörer) immer mit der erforderlichen Sorgfalt.
- Wenn Sie das Telefon in Ihrer Tasche aufbewahren, ohne den Netzanschluss des Telefons abzudecken, kann durch den Kontakt mit metallischen Gegenständen (Geldstücke, Büroklammer, Stifte usw.) ein Kurzschluss im Gerät verursacht werden. Decken Sie den Anschluss daher immer ab, wenn er nicht verwendet wird.
- Legen Sie Ihr Telefon keinesfalls in eine Mikrowelle, da dies zur Explosion des Akkus führen kann.
- Das Gerät und das Zubehör sollte nur von Fachpersonal gewartet werden. Eine nicht ordnungsgemäß durchgeführte Wartung kann zu Schäden führen und schließlich zu einem Erlöschen der Garantie.

- Verwenden Sie das Telefon nicht, wenn die Antenne beschädigt ist. Wenn eine beschädigte Antenne mit der Haut in Kontakt kommt, kann es zu einer leichten Verbrennung kommen. Wenden Sie sich an ein von LG autorisiertes Servicezentrum, um die beschädigte Antenne auszutauschen.
- Das Etikett auf dem Telefon enthält wichtige Informationen, die vom Kundendienst benötigt werden. Entfernen Sie es daher nicht.

Effizienter Telefonbetrieb

Für eine optimale Leistung bei minimalem Stromverbrauch:

- Halten Sie das Gerät während des Gesprächs wie ein ganz normales Telefon. Sprechen Sie direkt in das Mikrofon und richten Sie die Antenne nach oben und über Ihre Schulter aus. Aus-/einziehbare Antennen sollten während des Gesprächs ausgezogen sein.
- Halten Sie das Telefon während der Benutzung nicht an der Antenne, da dies die Gesprächsqualität beeinflussen kann. Außerdem kann der Stromverbrauch über das erforderliche Maß hinaus erhöht und die Gesprächs- und Standby-Zeit verkürzt werden.
- Wenn Ihr Mobiltelefon Infrarotübertragung unterstützt, richten Sie den Infrarotstrahl nie auf das menschliche Auge.

Elektronische Geräte

Alle Mobiltelefone sind störungsanfällig, wodurch die Leistung beeinträchtigt werden kann.

- Verwenden Sie Ihr Mobiltelefon nicht unerlaubt in der Nähe medizinischer Geräte. Vermeiden Sie eine Aufbewahrung des Mobiltelefons in unmittelbarer Nähe eines Herzschrittmachers, z.B. in Ihrer Brusttasche.
- Einige Hörgeräte können durch Mobiltelefone gestört werden.
- Fernseher, Radios, PCs etc. können von geringfügigen Störungen betroffen sein.
- Achten Sie darauf, das Gerät nicht zu biegen, zu zerkratzen oder statischer Elektrizität auszusetzen.

Sicherheit im Straßenverkehr

Informieren Sie sich über die aktuelle Gesetzeslage zur Verwendung von Mobiltelefonen im Straßenverkehr.

- Benutzen Sie beim Autofahren kein von Hand gehaltenes Telefon.
- Konzentrieren Sie sich ganz auf das Fahren.
- Nutzen Sie die Freisprechanlage, wenn vorhanden.
- Fahren Sie, wenn vorgeschrieben, an den Seitenstreifen oder parken Sie das Fahrzeug, um einen Anruf anzunehmen oder zu tätigen.

- HF-Signale können Auswirkungen auf einige elektronische Systeme in Ihrem Fahrzeug wie eine Stereoanlage oder Sicherheitsvorrichtungen haben.
- Das Telefon oder die Freisprecheinrichtung sollten sich beim Autofahren nicht in der Nähe des Airbags befinden. Wenn die Freisprecheinrichtung nicht ordnungsgemäß installiert ist und der Airbag gefüllt wird, kann es zu schweren Verletzungen kommen.

Sprengzonen

Verwenden Sie das Telefon nicht während der Durchführung von Sprengungen. Beachten Sie die Vorschriften und folgen Sie den Anweisungen.

Explosionsgefährdete Bereiche

- Verwenden Sie das Telefon nicht in der Nähe von Tanksäulen, Brennstoffen oder Chemikalien.
- Transportieren oder lagern Sie keine leicht entzündbaren Gase, Flüssigkeiten oder Sprengstoffe in dem Teil des Fahrzeugs, in dem sich Ihr Mobiltelefon und das Zubehör befindet.

Flugzeuge

Schnurlose Geräte können zu Störungen des Flugzeugbetriebs führen.

- Schalten Sie Ihr Mobiltelefon aus, bevor Sie an Bord eines Flugzeugs gehen.
- Verwenden Sie es auch nicht während des Aufenthalts auf dem Flughafengelände, sofern dies nicht ausdrücklich vom Personal erlaubt wurde.

Akku-Informationen und Pflegehinweise

- Der Akku muss nicht vollständig entladen sein, bevor er aufgeladen wird. Im Gegenteil zu anderen Akkusystemen hat dieser keinen Memory-Effekt, der die Leistung des Akkus beeinträchtigen könnte.
- Verwenden Sie ausschließlich Akkus und Ladegeräte von LG. LG-Ladegeräte wurden so entwickelt, dass sie die Lebensdauer der Akkus verlängern.
- Nehmen Sie den Akku nie auseinander und schließen Sie ihn nie kurz.
- Halten Sie die Metallkontakte des Akkus sauber.
- Ersetzen Sie den Akku, wenn er nicht mehr die gewünschte Leistung bringt. Der Akku kann hunderte von Malen aufgeladen werden, bevor er ersetzt werden muss.

- Laden Sie den Akku auf, nachdem er längere Zeit nicht benutzt wurde, um die Einsatzfähigkeit zu steigern.
- Setzen Sie das Ladegerät nicht direkt der Sonne aus und verwenden Sie es nicht in einer Umgebung mit hoher Luftfeuchtigkeit wie z.B. dem Badezimmer.
- Lassen Sie den Akku nicht an heißen oder kalten Plätzen liegen, da hierdurch die Akku-Leistung beeinträchtigt werden kann.

Netzdienste

- Die in diesem Benutzerhandbuch beschriebene Dienste und Funktionen werden zum Teil nicht von allen Netzbetreibern oder nur in bestimmten Leistungspaketen angeboten.

Deshalb werden möglicherweise nicht alle Menüs im Telefon angezeigt. Weitere Informationen über den angebotenen Leistungsumfang erhalten Sie von Ihrem Mobilfunkbetreiber.

Richtlinien Kinder

Stellen Sie sicher, dass die Schutzfolie des Displays sowie alle anderen Folien entfernt und entsorgt werden. Da Folien verschluckt oder eingeatmet werden können, sollten diese nicht in die Hände von Kindern fallen.

C3380 Funktionen	10	• Standard [Menu 1-3]	26
• Telefon Übersicht	10	• Laut [Menu 1-4]	26
• Rückseite	12	• Kopfhörer [Menu 1-5]	26
• Display-Informationen	12	Anrufliste [Menü 2]	28
• Display-Symbole	13	• Entgangene [Menü 2-1]	28
Erste Schritte	14	• Angenommene [Menü 2-2]	28
• SIM-Karte und Akku einsetzen	14	• Abgehende [Menü 2-3]	28
• Akku aufladen	15	• Liste löschen [Menü 2-4]	29
• Entfernen des Ladegerätes	15	• Anrufgebühren [Menü 2-5]	29
Allgemeine Funktionen	16	• GPRS Info [Menü 2-6]	30
• Einen Anruf tätigen	16	Extras [Menü 3]	31
• Lautstärke einstellen	16	• Bluetooth [Menü 3-1]	31
• Einen Anruf beantworten	17	• Rechner [Menü 3-2]	32
• Text eingeben	17	• Einheitenrechner [Menü 3-3]	32
Funktionen und Optionen wählen	21	• Weltzeit [Menü 3-4]	32
Menü ‚Im Gespräch‘	22	• Sprachaufzeichnung [Menü 3-5]	32
• Während eines Gesprächs	22	• Speicherstatus [Menü 3-6]	33
• Konferenzschaltung	23	Organizer [Menü 4]	34
Menü-Übersicht	24	• Kontakte [Menü 4-1]	34
Profile [Menü 1]	26	• Terminplaner [Menü 4-2]	37
• Nur Vibrieren [Menu 1-1]	26	• Memo [Menü 4-3]	38
• Lautlos [Menu 1-2]	26		

Nachrichten [Menü 5]	39	• Einstellungen zurücksetzen [Menü 7-7]	57
• SMS schreiben [Menü 5-1]	39	• GPRS [Menü 7-8]	57
• MMS schreiben [Menü 5-2]	40	Service [Menü 8]	59
• Eingang [Menü 5-3]	42	• Internet [Menü 8-1]	59
• Ausgang [Menü 5-4]	43	• Special [Menü 8-2]	62
• Entwurf [Menü 5-5]	44	Downloads [Menü 9]	63
• Sprachnachricht abhören [Menü 5-6]	44	• Spiele & Mehr [Menü 9-1]	63
• Infodienst [Menü 5-7]	44	• Bilder [Menü 9-2]	64
• Vorlagen [Menü 5-8]	45	• Töne [Menü 9-3]	64
• Einstellungen [Menü 5-9]	46	Häufig gestellte Fragen	65
Kamera [Menü 6]	48	Zubehör	67
• Kamera [Menü 6-1]	48	Technische Daten	68
• Foto mit Rahmen [Menü 6-2]	49	Glossar	69
• Aufnahmefolge [Menü 6-3]	49	Stichwortverzeichnis	77
• Mein Album [Menü 6-4]	49		
• Einstellungen [Menü 6-5]	50		
Einstellungen [Menü 7]	51		
• Wecker [Menü 7-1]	51		
• Datum & Zeit [Menü 7-2]	51		
• Telefon [Menü 7-3]	52		
• Anrufe [Menü 7-4]	53		
• Sicherheit [Menü 7-5]	55		
• Netzwahl [Menü 7-6]	57		

Telefon Übersicht

1. Hörer

2. Haupt-LCD

- **Oben:** Signalstärke, Akkuladestand und verschiedene Funktionen
- **Unten:** Bezeichnungen der Softtasten



3. Alphanumerische Tasten

- **Im Standbymodus:** Rufnummern eingeben

Langer Tastendruck

 – Auslandsgespräche

 – Mailbox

 bis  – Kurzwahltasten

 – Selbstausslöser (Timer) im Bildaufnahmemodus aktivieren

- **Im Bearbeitungsmodus:** Ziffern und Zeichen eingeben

4. Mikrofon



5. Seitliche Tasten

- **Im Standbymodus (geöffnet):** Lautstärke der Tastentöne
- **Im Standbymodus (geschlossen):** Beleuchtung des Neben-LCDs ein-/ausschalten
- **Im Menü:** Blättern
- **Während eines Anrufes:** Hörerlautstärke

6. Seitliche Kamerataste

7. Neben-LCD

8. Blitzlicht

9. Kameralinse

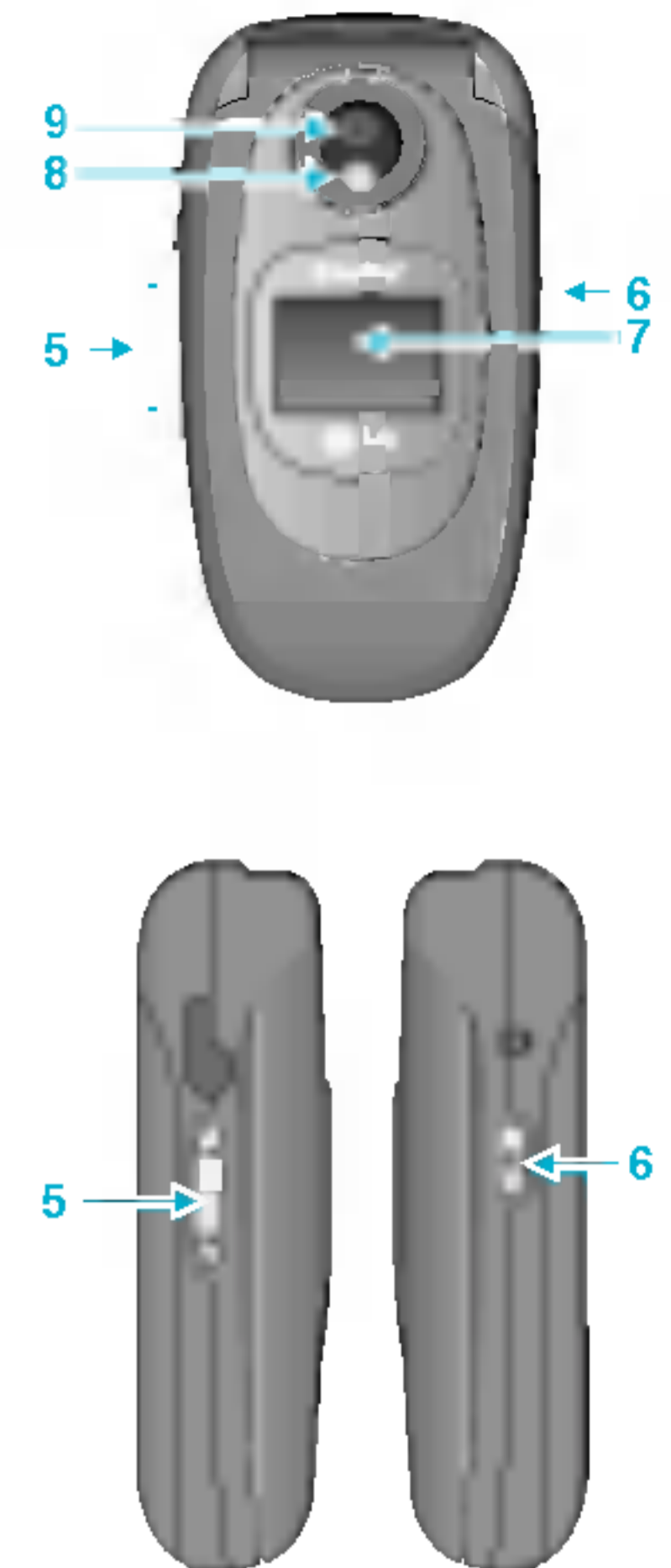

1. Navigationstasten

• Im Standbymodus:

- ♥ **Kurzer Tastendruck:**
Favoritenliste
- ☎ **Kurzer Tastendruck:**
Kontaktliste
- ✉ **Kurzer Tastendruck:**
Nachrichtenliste
- 👤 **Kurzer Tastendruck:**
Profilliste Langer
- Tastendruck:** Vibrationsmodus
aktivieren/deaktivieren

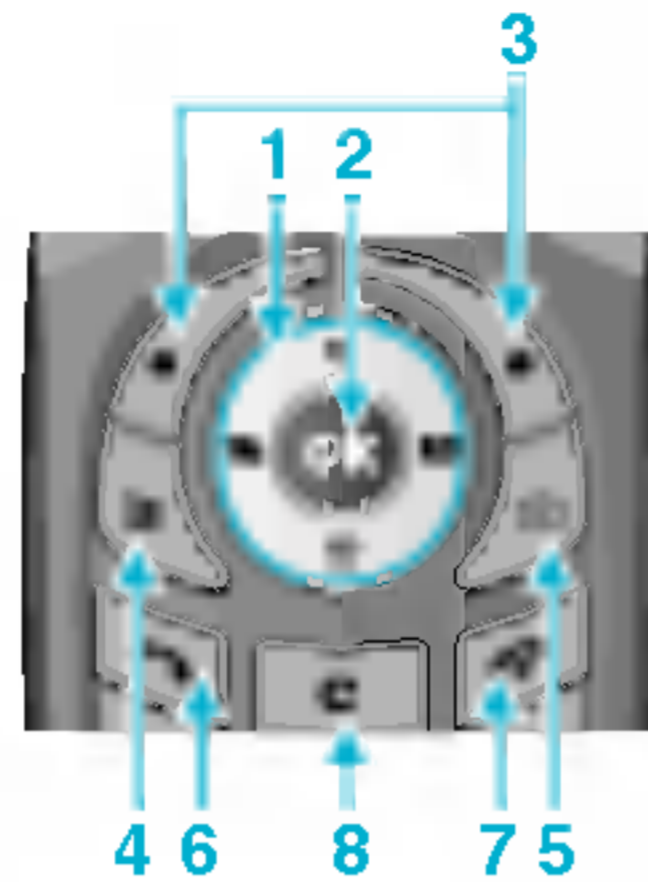

2. Bestätigungstaste

- **Freisprechen:** Kurzes drücken der OK-Taste während eines Anrufes schaltet die Freisprechfunktion ein oder aus.

3. Soft Taste

- Mit diesen Tasten können Sie die im unteren Teil der Anzeige dargestellten Funktionen ausführen.

4. Direktzugriffstaste für Terminplaner

- Terminplaner direkt aufrufen

5. Kamera-Taste

- Drücken Sie diese Taste, um im Standby-Modus Fotos aufnehmen möchten.

6. Wähltaste

- Telefonnummern wählen und Anrufe annehmen
- Im Standbymodus: Liste der zuletzt gewählten, angenommenen und entgangenen Anrufe.

7. Gesprächsende-Taste

- Ein-/Ausschalten (gedrückt halten)
- Anruf beenden oder ablehnen

8. Korrekturtaste

Rückseite

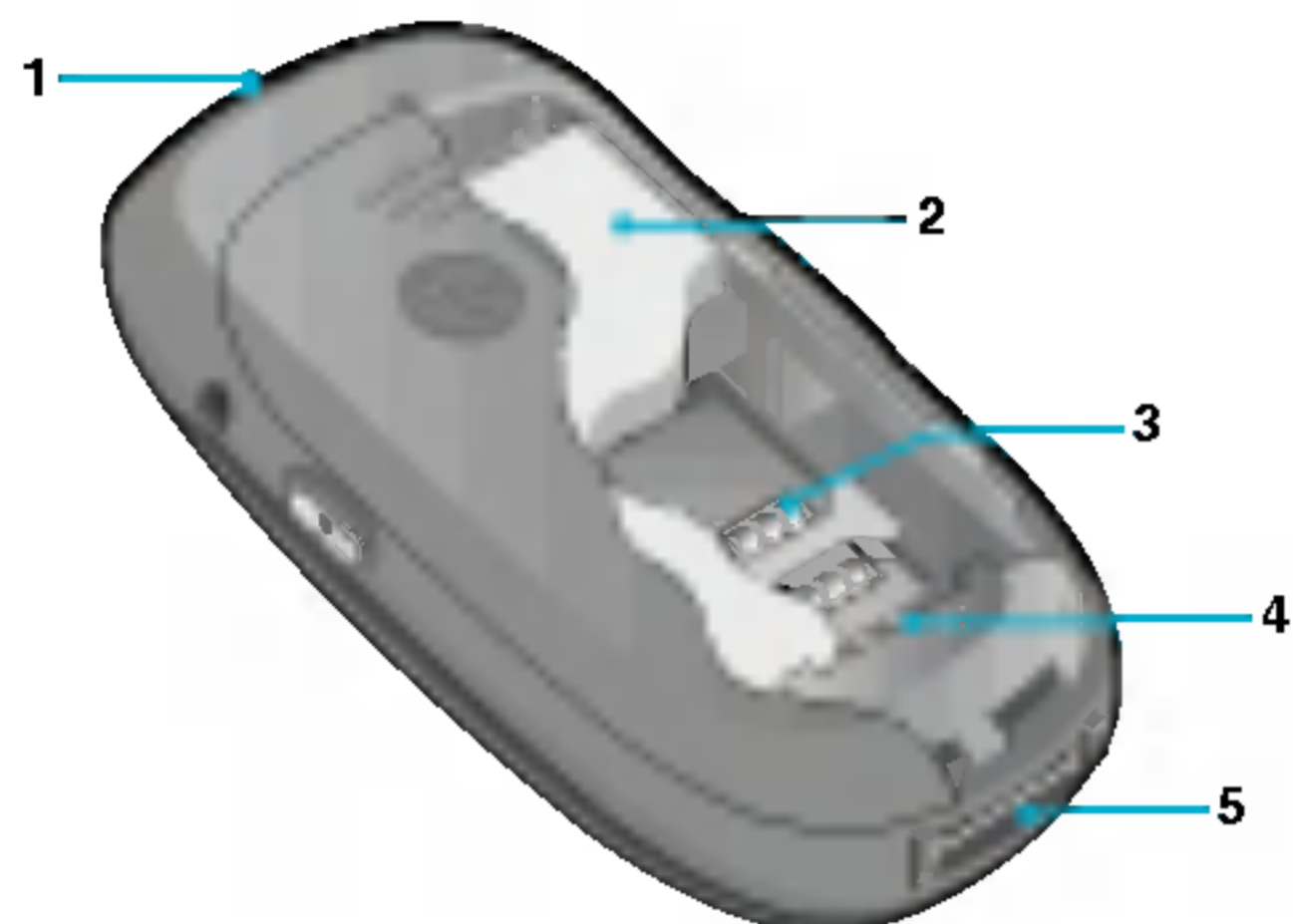

1. Öse für eine Halteschleife
2. Akku
3. SIM-Kartenhalterung
4. Akku-Anschluss
5. Anschluss für Ladegerät



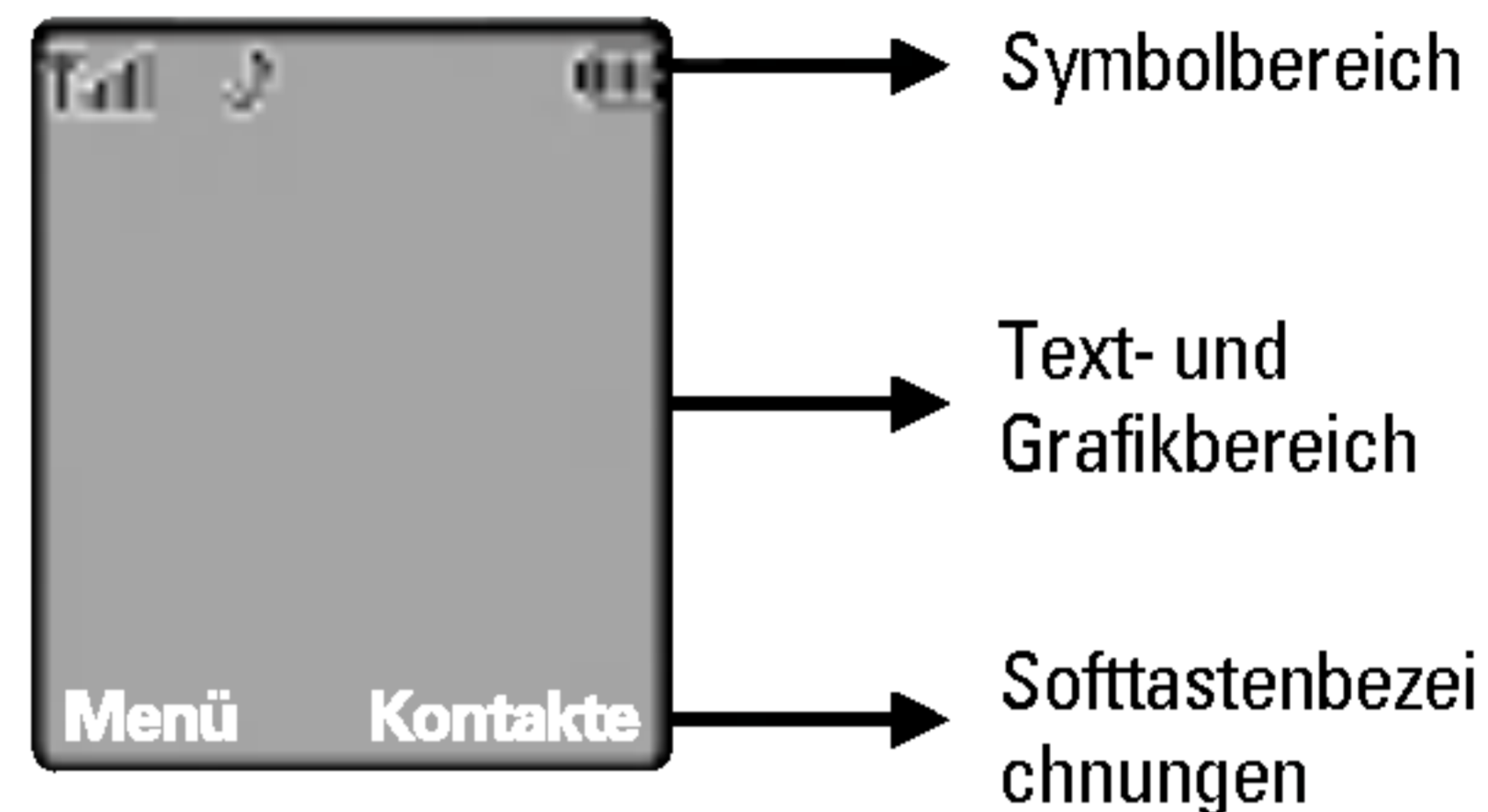







Display-Informationen



Erste Zeile	Hier werden verschiedene Symbole angezeigt. Siehe Seite 13.
Mittlere Zeilen	Hier werden Meldungen, Hinweise und Benutzereingaben wie z. B. Rufnummern angezeigt.
Letzte Zeile	Hier werden die jeweiligen Funktionsbelegungen der beiden Softtasten angezeigt.

Auf dem Display werden verschiedene Symbole angezeigt. Diese Symbole werden im Folgenden beschrieben.

Display-Symbole

Symbol	Erläuterung
	Signalstärke (Netz) *
	Verbindung besteht
	GPRS verfügbar
	Roaming wird genutzt
	Alarm eingestellt und aktiviert
	Akkuladestand
	Neue SMS
	Neue Nachricht in der Mailbox
	Terminplaner
	In dieser definierten Zone können Sie Anrufe zu einem günstigeren Tarif aufbauen und empfangen.

Symbol	Erläuterung
	Profil „Vibrieren“
	Profil „Standard“
	Profil „Laut“
	Profil „Lautlos“
	Profil „Headset“
	Anrufumleitung
	WAP wird verwendet
	GPRS wird verwendet
	Sie haben Bluetooth aktiviert.
	Sie können das Telefon sperren.

* Die Verbindungsqualität hängt von der Netzabdeckung ab. Wenn die Signalstärke bei unter 2 Balken liegt, kann dies eine Stummschaltung, eine Unterbrechung des Telefongesprächs und eine schlechte Tonqualität verursachen. Die Netzstatusbalken dienen als Indikator für Ihre Anrufe. Werden keine Balken angezeigt, bedeutet dies, dass keine Netzabdeckung besteht. In diesem Fall können Sie keine Dienste (Anrufe, Nachrichten usw.) nutzen.

SIM-Karte und Akku einsetzen

1. Entfernen der Batterieabdeckung.

Stellen Sie sicher, dass das Telefon ausgeschaltet ist, bevor Sie den Akku entnehmen.

Drücken Sie die Entriegelungstaste für die Akkuabdeckung und schieben Sie diese in Richtung der Unterseite des Telefons. Entfernen Sie dann die Akkuabdeckung.

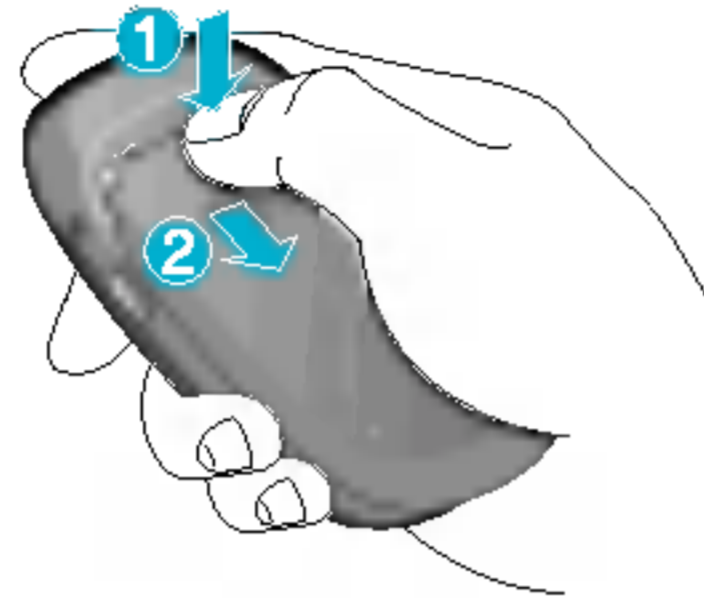

! Wichtig

Die Entnahme des Akkus bei eingeschaltetem Telefon kann zu einer Fehlfunktion führen.

2. Entfernen des Akkus

Durch die Aussparung am oberen Teil des Akkus, können Sie den Akku leicht aus der Verriegelung entnehmen.

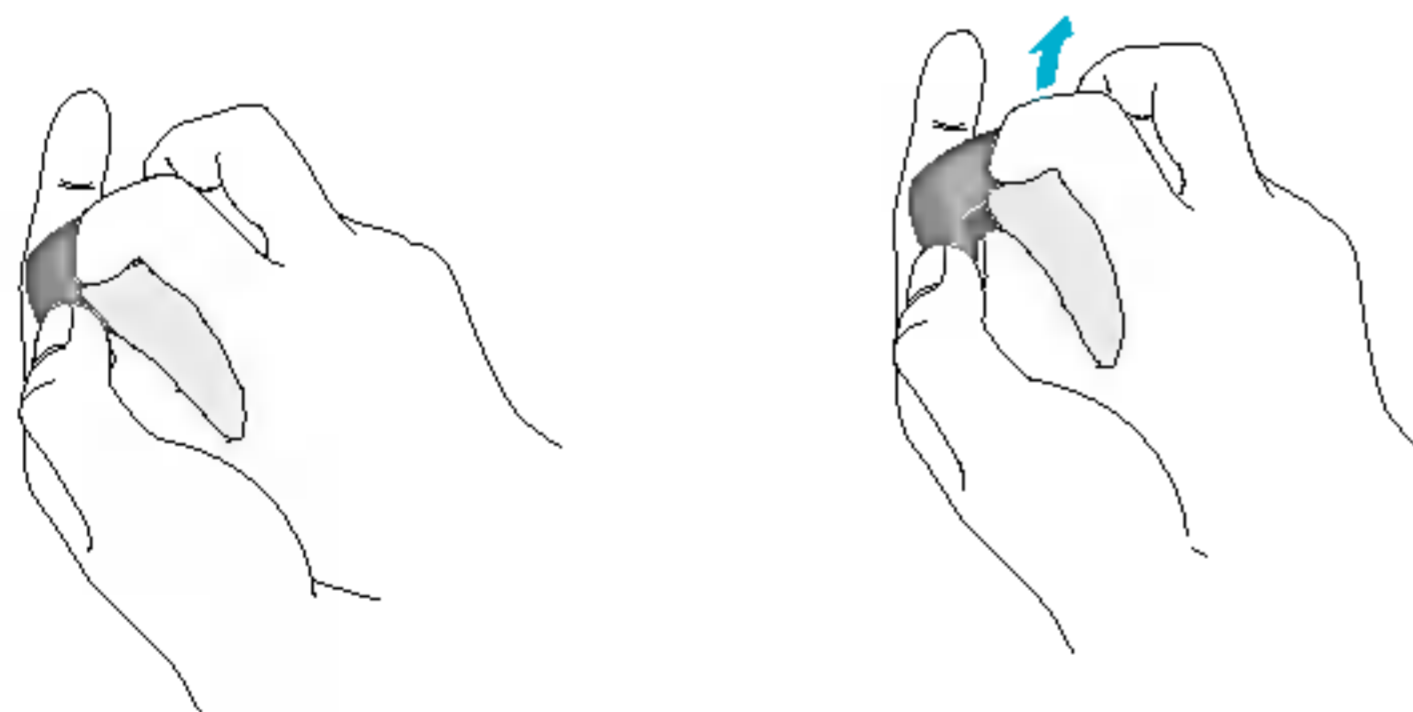

3. Einlegen der SIM-Karte

Legen Sie die SIM-Karte in das Kartenfach. Schieben Sie den Kartenhalter über die SIM-Karte. Stellen Sie sicher, dass die SIM-Karte korrekt eingelegt wurde: die Goldkontakte der Karte müssen nach unten zeigen. Um die SIM-Karte herauszunehmen, schieben Sie den Kartenhalter nach links und entnehmen Sie die SIM-Karte in die gleiche Richtung.

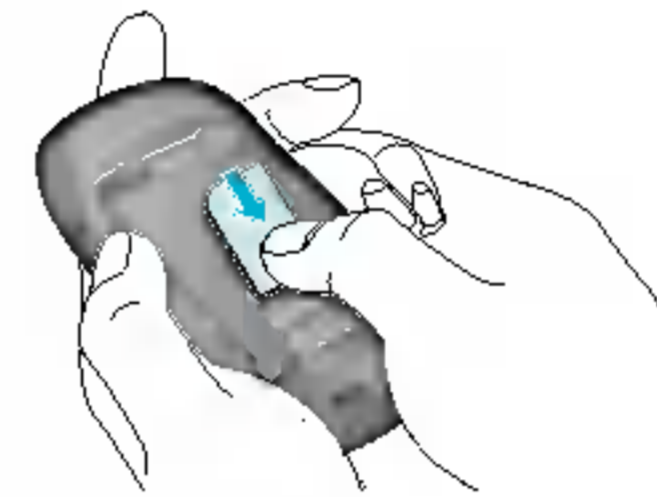

SIM-Karte einsetzen

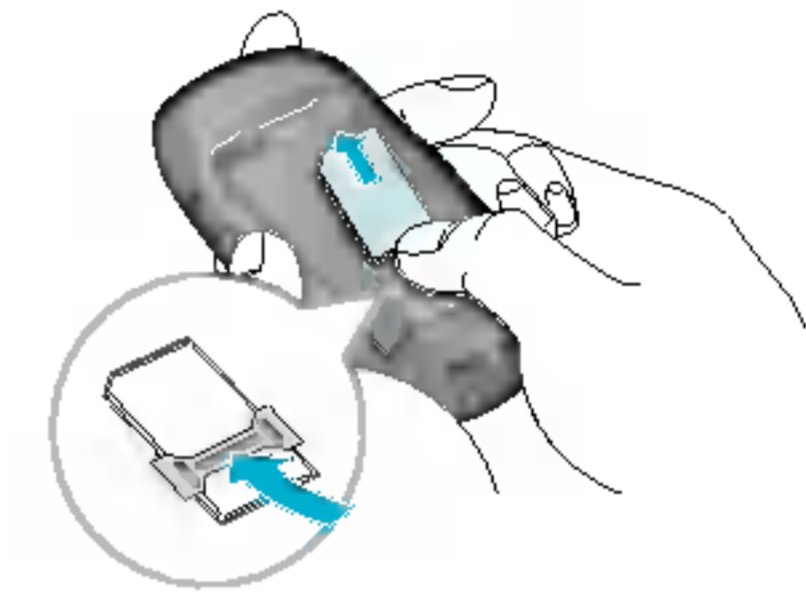

SIM-Karte herausnehmen

! Vorsicht

Die Metallkontakte der SIM-Karte können leicht durch Kratzer beschädigt werden. Seien Sie sehr vorsichtig im Umgang mit der Karte. Folgen Sie den Anweisungen, die Sie mit der Karte erhalten haben.

4. Einlegen der Batterie.

Stecken Sie den Akku zuerst in den unteren Teil der Halterung und drücken Sie ihn dann leicht in die obere Verriegelung bis er einrastet.

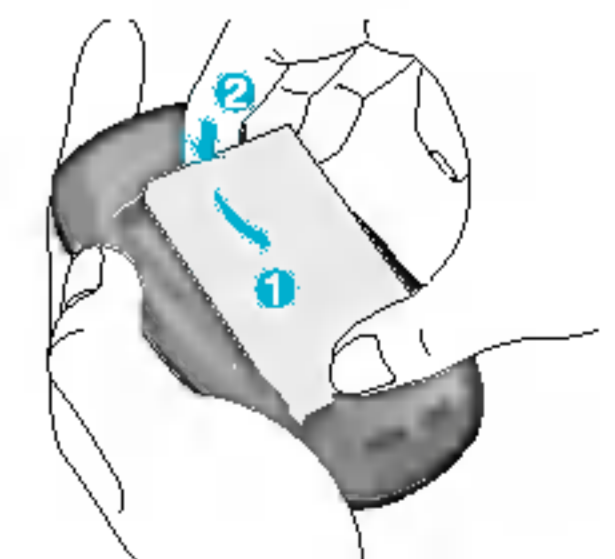

5. Einsetzen der Batterieabdeckung.

Legen Sie die Abdeckung in die zwei dafür vorgesehenen Einsparungen und schieben Sie die Abdeckung dann vorsichtig nach oben bis der Deckel einrastet.

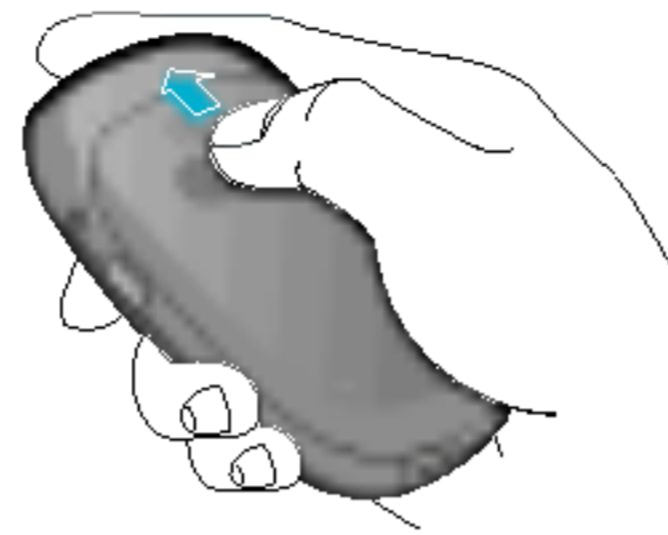

Akku aufladen

Zum Anschließen des Ladekabels an Ihr Mobiltelefon muss der Akku eingesetzt sein.

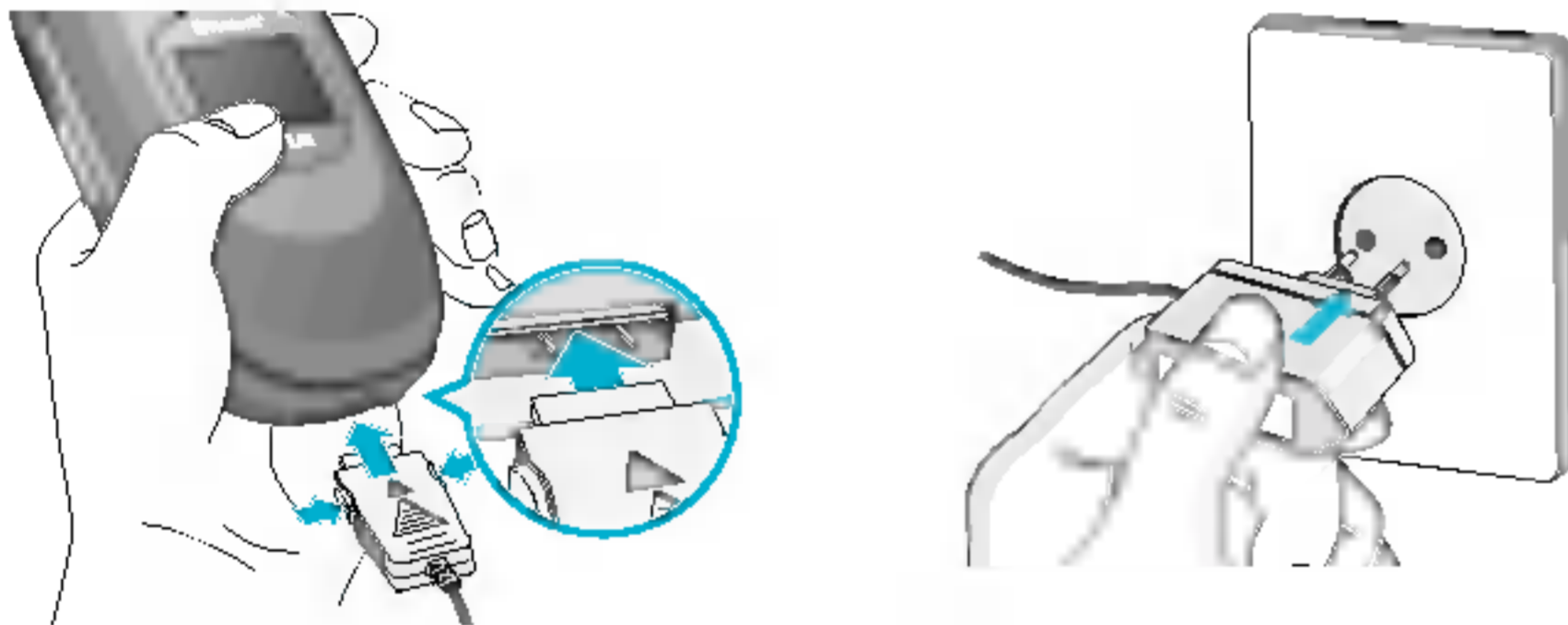

1. Vergewissern Sie sich, dass der Akku vor der ersten Verwendung des Telefons vollständig geladen ist.
2. Stecken Sie das Kabelende des Ladekabels in den dafür vorgesehenen Anschluss unten an Ihrem Mobiltelefon.
3. Stecken Sie das Ladegerät in eine passende Steckdose. Verwenden Sie ausschließlich das mitgelieferte Ladegerät.

4. Die Ladekontrollanzeige bewegt sich nicht mehr, sobald der Ladevorgang abgeschlossen ist.

! Vorsicht

- Üben Sie KEINE UNNÖTIGE KRAFT auf den Stecker aus. Andernfalls können das Mobiltelefon und/oder das Ladegerät beschädigt werden.
- Benutzen Sie nur Steckdosen in der das Ladegerät vertikal eingesteckt werden kann.
- Wenn Sie Ihr Ladegerät im Ausland verwenden möchten, müssen Sie einen passenden Zwischenstecker verwenden.
- Entfernen Sie niemals den Akku während das Ladegerät angeschlossen ist. Warten Sie bis der Akku vollständig aufgeladen ist.

! Wichtig



- Schließen Sie das Stromkabel und das Ladegerät während eines Gewitters nicht an eine Stromquelle an, um Stromschläge oder einen Brand zu vermeiden.
- Achten Sie darauf, dass keine scharfen Gegenstände, wie z. B. Scheren, mit dem Akku in Kontakt kommen, da ansonsten Brandgefahr besteht.
- Führen Sie keine Anrufe durch bzw. nehmen Sie keine Anrufe entgegen, während der Akku geladen wird. Hierbei besteht Kurzschluss-, Stromschlag- oder Brandgefahr, der zu weiteren Schäden führen kann.

Entfernen des Ladegerätes

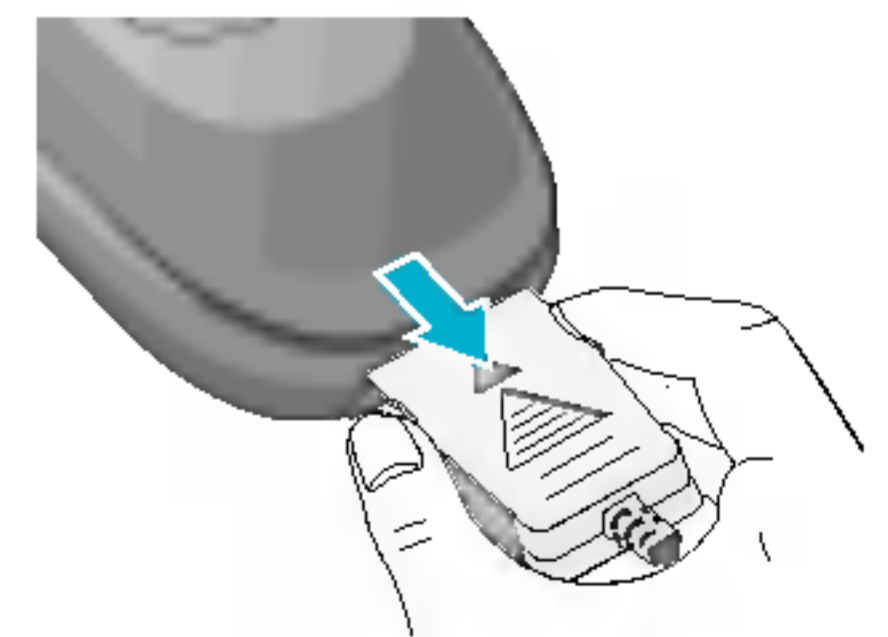
Trennen Sie das Ladegerät vom Telefon, indem Sie die Tasten an der Seite drücken.

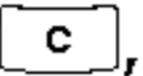
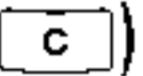

Einen Anruf tätigen

1. Schalten Sie das Telefon ein.
2. Geben Sie eine Telefonnummer einschließlich der Vorwahl ein. Um eine im Display angezeigte Nummer zu bearbeiten, drücken Sie einfach die Taste , um jeweils eine Ziffer zu löschen.
 - Wenn Sie die Taste () gedrückt halten, wird die gesamte Rufnummer gelöscht.
3. Drücken Sie die Taste  um die eingegebene Nummer anzurufen.
4. Drücken Sie die Taste  um das Gespräch zu beenden.

Einen Anruf mit der Sendetaste tätigen

1. Drücken Sie die Taste, um die Liste der zuletzt gewählten, angenommenen und entgangenen Anrufe anzuzeigen.
2. Wählen Sie mit der Navigationstaste die gewünschte Rufnummer aus.
3. Drücken Sie die Taste .

Einen internationalen Anruf tätigen

1. Drücken Sie die  Taste für die internationale Vorwahl länger. Das Pluszeichen wird automatisch durch das (je nach Land verschiedene) Präfix für Verbindungen ins Ausland ersetzt.

2. Geben Sie die internationale Vorwahl, die regionale Vorwahl und die Rufnummer ein.
3. Drücken Sie die Taste .

Einen Anruf beenden

Drücken Sie die Taste , um das Gespräch zu beenden.

Einen Anruf über die Kontaktliste tätigen

Sie können häufig gewählte Namen und Telefonnummern auf Ihrer SIM-Karte / im Speicher Ihres Telefons unter Kontakte speichern.



Sie können eine Nummer wählen, indem Sie einfach den gewünschten Namen aus den Kontakten auswählen. Für weitere Einzelheiten lesen Sie bitte auf Seite 34 weiter.

Lautstärke einstellen

Wenn Sie während eines Gesprächs die Hörerlautstärke ändern möchten, verwenden Sie dazu die seitlichen Tasten am Telefon. Im Standbymodus können Sie mit den seitlichen Tasten die Tastenlautstärke anpassen.

Einen Anruf beantworten

Wenn Sie einen Anruf erhalten, klingelt das Telefon und im Display wird ein blinkendes Telefonsymbol angezeigt. Kann der Anrufer identifiziert werden, erscheint seine Rufnummer (oder der im Adressbuch gespeicherte Name) auf dem Display.

1. Klappen Sie das Telefon auf und drücken Sie die Taste  oder die linke Softtaste, um den Anruf entgegenzunehmen. Wenn Sie unter die Optionen „Beliebige Taste“ [Menü 7-4-2] gewählt  haben, können Sie Anrufe auch durch Drücken jeder anderen Taste (außer der  und der rechten Softtaste) annehmen.

! Wichtig

Um einen ankommenden Anruf zurückzuweisen, drücken Sie einige Sekunden lang die Tasten an der linken Seite des Telefons.

2. Um den Anruf zu beenden, schließen Sie die Klappe oder drücken Sie die Taste .

! Wichtig

Sie können Anrufe auch annehmen, während Sie das Adressbuch oder sonstige Menüfunktionen verwenden.

Vibrationsmodus (schnell aktivieren)

Sie können den Vibrationsmodus durch längeres Drücken der linken Taste aktivieren.

Signalstärke

Wenn Sie sich in einem Gebäude befinden, haben Sie in der Nähe eines Fensters unter Umständen einen besseren Empfang. Die Signalstärke wird durch die Signalanzeige () auf dem Display des Telefons angezeigt.

Text eingeben

Mit Hilfe der Tastatur des Telefons können alphanumerische Zeichen eingegeben werden, z.B. Texteingaben sind beispielsweise zum Speichern von Namen im Adressbuch, zum Erstellen von Mitteilungen und für die Verwendung des Kalenders erforderlich. Das Telefon bietet die folgenden Texteingabemethoden.

! Wichtig

In einigen Feldern kann nur ein bestimmter Texteingabemodus verwendet werden, beispielsweise bei der Eingabe von Telefonnummern im Adressbuch.

T9 Modus

In diesem Modus genügt bei der Eingabe von Wörtern ein Tastendruck pro Buchstabe. Jeder Taste sind mehrere Zeichen zugeordnet. Im T9-Modus wird bei jedem Tastendruck ein internes Wörterbuch nach passenden Wörtern durchsucht. Dadurch sind insgesamt deutlich weniger Tasteneingaben als im herkömmlichen ABC-Modus erforderlich.

ABC Modus

In diesem Modus können Sie Buchstaben eingeben, indem Sie die mit dem gewünschten Buchstaben belegte Taste einmal, zweimal, dreimal oder viermal drücken, bis der gewünschte Buchstabe im Display erscheint.

123-Modus (Zahlenmodus)

Geben Sie Nummern ein, indem Sie die jeweilige Taste pro Ziffer einmal drücken. Um in einem Texteingabefeld in den 123-Modus zu wechseln, drücken Sie die Taste , bis dieser Modus angezeigt wird.

Sonderzeichenmodus

In diesem Modus können Sie Sonderzeichen eingeben.

Texteingabemodus ändern

1. Wenn Sie sich in einem Feld befinden, in dem Zeichen eingegeben werden können, wird oben rechts im Display das Symbol für den verwendeten Texteingabemodus angezeigt.
2. Mit der Taste können Sie den Modus wechseln. Die verfügbaren Modi werden angezeigt.

Benutzung des T9-Modus



Mithilfe des T9-Modus lassen sich Wörter mühelos eingeben. Sobald Sie eine Taste drücken, zeigt das

Telefon (basierend auf dem integrierten Wörterbuch) an, welche Zeichen Sie wahrscheinlich eingeben wollen. Bei jedem eingegebenen Buchstaben, wird jeweils das wahrscheinlichste Wort aus dem Wörterbuch angezeigt.

! Wichtig

Die Sprache für den T9-Modus können Sie über die entsprechende Menüoption oder durch längeres Drücken der Taste ändern. Der T9-Modus ist standardmäßig aktiviert.

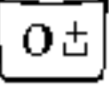
1. Wenn Sie sich im T9-Modus befinden, beginnen Sie die Eingabe eines Wortes mit den Tasten bis . Drücken Sie jeweils eine Taste pro Buchstabe.
 - Das Wort verändert sich, wenn weitere Buchstaben eingegeben werden. Ignorieren Sie das auf dem Bildschirm geschriebene, bis das Wort vollständig eingegeben ist.
 - Wenn das Wort auch nach vollständiger Eingabe noch falsch ist, können Sie die weiteren Wortvorschläge durchblättern, indem Sie die Navigationstaste einmal oder mehrmals drücken.
Beispiel: Drücken Sie die Tasten , bis das Wort **Lieder** erscheint. Drücken Sie dann die Taste [Navigationstaste Nach unten], um das Wort in **Kiefer** zu ändern.
 - Wenn das gewünschte Wort nicht in der Wortauswahlliste enthalten ist, fügen Sie es mit Hilfe des ABC-Modus ein.

2. Geben Sie erst das ganze Wort ein, bevor Sie Tastenanschläge ändern oder löschen.
3. Mit der Taste  oder  beenden Sie die Eingabe eines Worts mit einem Leerzeichen.

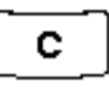

Mit der Taste  können Sie Buchstaben löschen. Indem Sie die Taste  gedrückt halten, können Sie mehrere Buchstaben nacheinander löschen.

! Wichtig

Um den Texteingabemodus zu verlassen, ohne den eingegebenen Text zu speichern, drücken Sie . Im Display erscheint wieder die Standardanzeige.

Benutzung des ABC-Modus

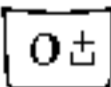
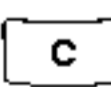
Geben Sie den Text mit den Tasten  bis  ein.

1. Drücken Sie die Taste, die mit dem gewünschten Buchstaben belegt ist:
 - Einmal für den ersten Buchstaben.
 - Zweimal für den zweiten Buchstaben.
 - Und so weiter.
2. Um ein Leerzeichen einzugeben, drücken Sie einmal die  Taste. Um Buchstaben zu löschen, drücken Sie die  Taste. Indem Sie die Taste  gedrückt halten, können Sie mehrere Buchstaben nacheinander löschen.

! Wichtig

Die folgende Tabelle zeigt, welche Zeichen den einzelnen Tasten zugeordnet sind.

Taste	Zeichen in der Reihenfolge der Anzeige	
	Großbuchstaben	Kleinbuchstaben
	. , / ? ! - : ' " 1	. , / ? ! - : ' " 1
	A B C 2 Ä À Á Â Ã Ä Æ Ç	a b c 2 ä à á â ã ä æ ç
	D E F 3 È É Ê Ë	d e f 3 è é ê ë
	G H I 4 Ï Î Ï Ğ	g h i 4 ï î í ğ
	J K L 5	j k l 5
	M N O 6 Ñ Ö Ø Ò Ó Ô Õ Œ	m n o 6 ñ ö ø ò ó ô õ œ
	P Q R S 7 ß Ş	p q r s 7 ß ş
	T U V 8 Ü Û Ú Û	t u v 8 ü ù ú û
	W X Y Z 9	w x y z 9
	Leerzeichen 0	Leerzeichen 0

Benutzung des 123-Modus (Zahlenmodus)

Der 123-Modus ermöglicht die Eingabe von Ziffern in eine Textnachricht (z.B. eine Telefonnummer).

Drücken Sie die mit den jeweiligen Ziffern belegten Tasten und gehen Sie dann manuell zu dem gewünschten Texteingabemodus zurück.



Einfügen von Sonderzeichen

Im Sonderzeichenmodus können Sie verschiedene Symbole und Sonderzeichen einfügen.

Drücken Sie Taste , um ein Symbol oder Sonderzeichen einzugeben. Wählen Sie mit den Navigationstasten das gewünschte Sonderzeichen aus und drücken Sie die Taste [OK].

Hinweis

Um die Freisprechfunktion während eines Anrufes zu aktivieren oder zu deaktivieren drücken Sie bitte kurz die „OK“ Taste.

Das Telefon bietet verschiedene Funktionen zum individuellen Anpassen des Gerätes. Diese Funktionen sind in den Menüs und Untermenüs angeordnet und können über die beiden Soft-Tasten  und  ausgewählt werden. In jedem Menü bzw. Untermenü können Sie die Einstellungen für eine bestimmte Funktion einsehen und ändern.

Die Softtasten haben je nach Kontext unterschiedliche Funktionen, die im Display als Text direkt über den Tasten angezeigt werden.

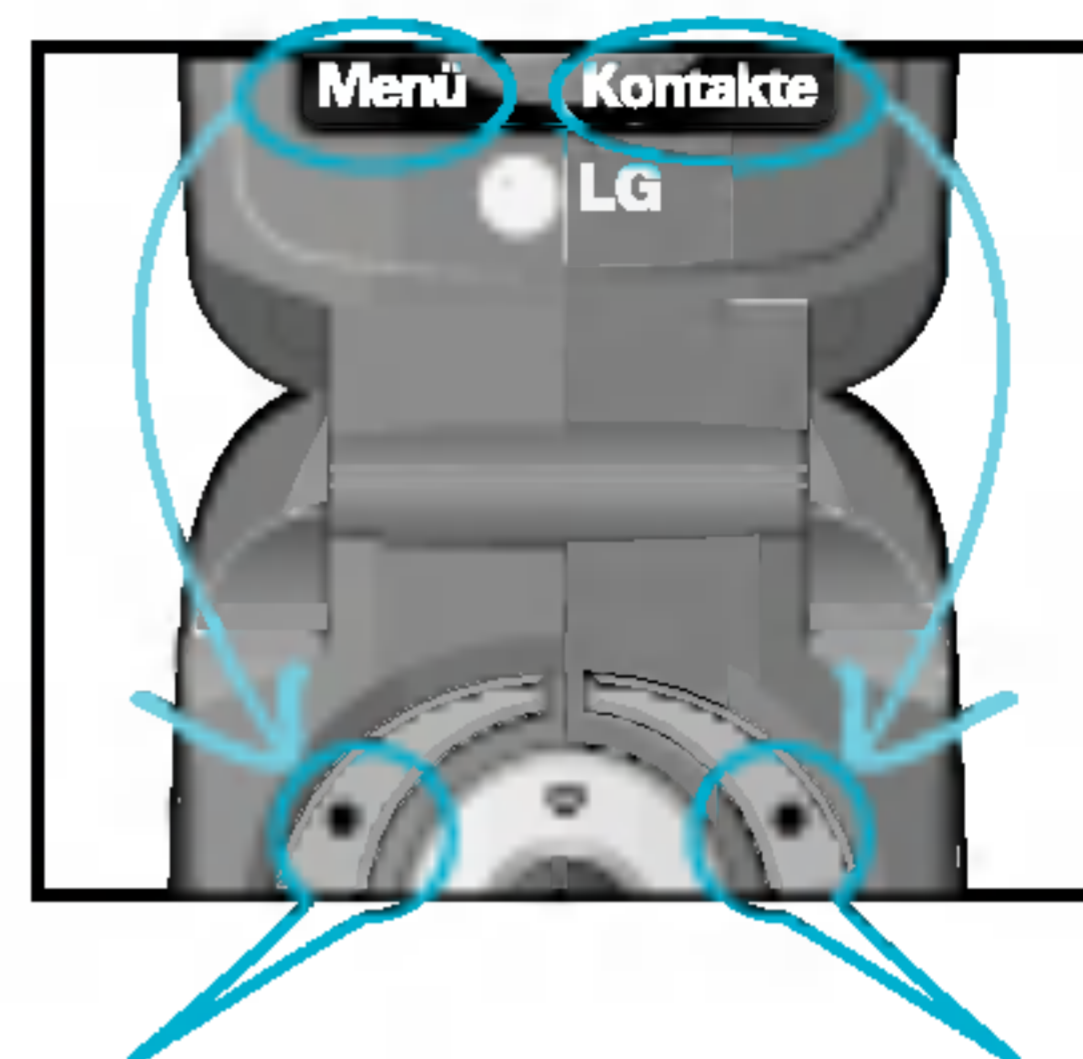

Drücken Sie die linke Soft-Taste, um auf das verfügbare Menü zuzugreifen.

Mit der rechten Softtaste rufen Sie die verfügbaren Kontakte auf.

Ihr Telefon bietet eine Reihe von Kontrollfunktionen, die Sie während eines Gesprächs nutzen können. Um während eines Gesprächs auf diese Funktionen zuzugreifen, drücken Sie die linke Soft-Taste [Optionen].

Während eines Gesprächs

Das während eines Gespräches angezeigte Menü unterscheidet sich vom Standard-Hauptmenü, das im Standby-Modus angezeigt wird.

Einen zweiten Anruf tätigen (Netz abhängig)

Für einen zweiten Anruf können Sie die gewünschte Nummer aus den Kontakten auswählen. Drücken Sie die rechte Softkey Taste wählen Sie Suche.

Zwischen zwei Anrufen hin- und herschalten

Um zwischen zwei Gesprächen zu  wechseln, drücken die linke SoftKey-Taste und wählen „Tausch“.

Eingehenden Anruf beantworten

Um einen eingehenden Anruf zu beantworten, wenn das Telefon klingelt, drücken Sie einfach die  Taste. Sie können auch während eines Gesprächs über einen eingehenden Anruf informiert werden. Sie hören einen speziellen Ton im Hörer und das Display zeigt an, dass ein zweiter Anruf wartet. Diese Funktion, die auch Anklopfen genannt wird, ist nur verfügbar, wenn sie vom Netz unterstützt wird.

Weitere Einzelheiten zur Aktivierung und Deaktivierung lesen Sie bitte im [Menü 7-4-4] nach.

Wenn die Funktion unterstützt wird können Sie den ersten Anrufer halten und mit zum zweiten  Anrufer wechseln.

Eingehenden Anruf abweisen

Sie können einen eingehenden Anruf abweisen, indem Sie einfach die  Taste drücken.

Während eines Gespräches können Sie mit drücken der Taste  den Anruf abweisen.

Mikrofon ausschalten

Sie können das Mikrofon während eines Gespräches stummschalten indem Sie die [Optionen] drücken und Stumm wählen.

Der Stumm-Modus wird deaktiviert, indem Sie die Optionen [Stumm aus] drücken. Wenn das Telefon stumm geschaltet ist, kann der andere Gesprächsteilnehmer Sie nicht hören, aber Sie können ihn noch hören.

Freisprechen

Wenn Sie die Freisprechfunktion im Auto verwenden, können Sie die Lautsprechoption aktivieren. Dadurch können Sie Anrufe tätigen oder annehmen, ohne das Telefon in der Hand halten zu müssen. Während eines Anrufs wird das Lautsprechersymbol angezeigt. Zum Aktivieren bzw. Deaktivieren der Funktion drücken Sie die Taste „OK“.

DTMF-Töne während eines Gespräches einschalten

Um die DTMF-Töne während eines Gespräches einzuschalten drücken Sie die linke Soft-Taste und wählen DTMF ein.

Die DTMF-Töne können auf die gleiche Art ausgeschaltet werden. Sie ermöglichen die Kommunikation mit automatisierten Telefonsystemen (zB. Anrufbeantworter)

Konferenzschaltung

Eine Konferenzschaltung ist ein Netzdienst, bei dem Sie mit mehr als einer Person gleichzeitig telefonieren können, wenn Ihr Netzbetreiber diese Funktion unterstützt. Eine Konferenzschaltung kann nur eingerichtet werden, wenn Sie ein Gespräch führen und einen Anruf in der Wartestellung haben, wobei beide Anrufe angenommen wurden. Die Person, die eine Konferenzschaltung einrichtet kann weitere Anrufe hinzufügen, Anrufe abbrechen oder trennen. Alle diese Optionen finden Sie im Menü Im Gespräch. Eine Konferenzschaltung ist auf maximal fünf Teilnehmer begrenzt. Während der Konferenzschaltung können Sie weitere Teilnehmer hinzufügen.

Einen zweiten Anruf tätigen

Während eines Gesprächs können Sie einen zweiten Anruf tätigen. Wählen Sie die Nummer und drücken Sie . Wenn die Verbindung zum zweiten Teilnehmer

hergestellt ist, wird der erste Anruf automatisch in Wartestellung geschaltet. Um zwischen Teilnehmern zu wechseln drücken Sie die  Taste.

Konferenzruf einrichten

Um einen Konferenzruf einzurichten, halten Sie einen Anruf und tätigen Sie einen zweiten Anruf. Drücken Sie die linke Auswahltaste und wählen Sie unter „Konferenzruf“ das Menü „Teilnehmen“.

Hinzufügen von Teilnehmern zu einem Konferenzruf

Um einen Teilnehmer zu einem Konferenzruf hinzuzufügen, drücken Sie die linke Auswahltaste und wählen Sie unter „Konferenzruf“ das Menü „Teilnehmen“.

Privatanruf während eines Konferenzrufs

Wenn Sie ein Privatgespräch mit einem Konferenzteilnehmer führen möchten, zeigen Sie die Nummer des gewünschten Teilnehmers auf dem Bildschirm an und drücken Sie die linke Auswahltaste. Wählen Sie unter „Konferenzruf“ das Menü „Privat“, um alle anderen Verbindungen zu halten.

Beenden eines Konferenzrufs

Die Verbindung zum aktuell angezeigten Konferenzteilnehmer kann durch Drücken der Taste  beendet werden.



1 Profile

- 1 Nur Vibrieren
- 2 Lautlos
- 3 Standard
- 4 Laut
- 5 Kopfhörer



2 Anrufliste

- 1 Entgangene
- 2 Angenommene
- 3 Abgehende
- 4 Liste löschen
- 5 Anrufgebühren
- 6 GPRS Info



3 Extras

- 1 Bluetooth
- 2 Rechner
- 3 Einheitenrechner
- 4 Weltzeit
- 5 Sprachaufzeichnung
- 6 Speicherstatus



4 Organizer

- 1 Kontakte
- 2 Terminplaner
- 3 Memo



5 Nachrichten

- 1 SMS schreiben
- 2 MMS schreiben
- 3 Eingang
- 4 Ausgang
- 5 Entwurf
- 6 Sprachnachricht abhören
- 7 Infodienst
- 8 Vorlagen
- 9 Einstellungen

6



6 Kamera

- 1 Kamera
- 2 Foto mit Rahmen
- 3 Aufnahmefolge
- 4 Mein Album
- 5 Einstellungen

7



7 Einstellungen

- 1 Wecker
- 2 Datum & Zeit
- 3 Telefon
- 4 Anrufe
- 5 Sicherheit
- 6 Netzwahl
- 7 Einstellungen zurücksetzen
- 8 GPRS

8



8 Service

- 1 Internet
- 2 Special

9



9 Downloads

- 1 Spiele & Mehr
- 2 Bilder
- 3 Töne

Unter Profile können Sie die Signaltöne des Telefons für verschiedene Ereignisse, Umgebungen und Gruppen einstellen und individuell gestalten.

Sie können zwischen fünf vorgegebenen Profilen wählen: „**Nur Vibrieren**“, „**Lautlos**“, „**Standard**“, „**Laut**“ und „**Kopfhörer**“. Jedes Profil kann individuell angepasst werden.

Drücken Sie die linke Softtaste [Menü] und wählen Sie mit den Navigationstasten die Option „**Profile**“.

Aktivieren [Menü 1-X-1]

1. Eine Liste der Profile wird angezeigt.
2. Gehen Sie in der Liste auf das gewünschte Profil und drücken Sie die linke Soft-Taste  [Auswahl] oder die OK-Taste.
3. Wählen Sie dann Aktivieren.

Persönlich gestalten [Menü 1-X-2]

Blättern Sie in der Profilliste zum gewünschten Profil. Drücken Sie die linke Softtaste  oder die Taste [OK] und wählen Sie „**Verändern**“.

Die Profil-Einstellungsoption wird geöffnet. Stellen Sie das Profil wie gewünscht ein.

- **Ruftonart:** Hier können Sie über die Anrufsignalisierung entscheiden: klingeln, vibrieren oder klingeln & vibrieren, erst vibrieren und dann klingeln.

- **Rufton:** Wählen Sie den gewünschten Rufton aus der Liste.
- **Ruftonlautstärke:** Stellen Sie die Lautstärke des Klingeltons ein.
- **Nachrichtentonart:** Wählen Sie das Signal für eingehende Nachrichten.
- **Nachrichtenton:** Hier können Sie den Signalton für ankommende Nachrichten auswählen.
- **Tastenton:** Wählen Sie den gewünschten Tastenton.
- **Tastenton-Lautstärke:** Stellen Sie die Lautstärke des Tastentones ein.
- **Öffnen/Schließen:** Hier können Sie den Flipton entsprechend der Umgebung anpassen.
- **Effektton-Lautstärke:** Stellen Sie die Lautstärke des Effekt-Tons ein.
- **EIN/AUS Lautstärke:** Stellen Sie die Lautstärke des Klingeltons beim Ein- und Ausschalten des Telefons ein.



- **Automatische Antwort:** Diese Funktion ist nur verfügbar, wenn ein Headset angeschlossen ist.
 - **Aus:** Ankommende Anrufe werden nicht automatisch beantwortet.
 - **Nach 5 Sekunden:** Nach 5 Sekunden antwortet das Telefon automatisch.
 - **Nach 10 Sekunden:** Nach 10 Sekunden antwortet das Telefon automatisch.

Umbenennen [Menü 1-X-3]

Sie können einem Profil einen neuen Namen geben.

Wichtig

Die Profile „**Nur Vibrieren**“, „**Lautlos**“ und „**Kopfhörer**“ können nicht umbenannt werden.

1. Um den Namen eines Profils zu ändern, blättern Sie in der Profilliste zum gewünschten Profil, drücken Sie die linke Softtaste  oder die Taste [OK] und wählen Sie „**Umbenennen**“.
2. Geben Sie den gewünschten Namen ein und drücken Sie die OK-Taste oder die linke Soft-Taste  [OK].

Ihre unbeantworteten, empfangenen Anrufe und gewählten Rufnummern werden nur dann verzeichnet, wenn das Mobilnetz in Ihrer Region Calling Line Identification (CLI) unterstützt.

Im Display werden die Rufnummer und der Name (sofern verfügbar) sowie das Datum und die Uhrzeit des Anrufs angezeigt. Sie können sich auch die Anrufdauer anzeigen lassen.

Entgangene [Menü 2-1]

Sie können sich die letzten zehn entgangenen Anrufe anzeigen lassen. Außerdem können Sie:

- Die Rufnummer (sofern verfügbar) anzeigen und anrufen oder im Adressbuch speichern.
- Die Rufnummer unter einem neuen Namen im Adressbuch speichern.
- Eine Nachricht an diese Nummer schicken.
- Den Anruf von der Liste löschen.

Angenommene [Menü 2-2]

Sie können sich die letzten zehn eingegangenen Anrufe anzeigen lassen. Außerdem können Sie:

- Die Rufnummer (sofern verfügbar) anzeigen und anrufen oder im Adressbuch speichern.
- Die Rufnummer unter einem neuen Namen im Adressbuch speichern.
- Eine Nachricht an diese Nummer schicken.
- Den Anruf von der Liste löschen.

Abgehende [Menü 2-3]

Sie können sich die letzten zwanzig abgehenden Anrufe (vom Empfänger angenommen/nicht angenommen) anzeigen lassen.

Außerdem können Sie:

- Die Rufnummer (sofern verfügbar) anzeigen und anrufen oder im Adressbuch speichern.
- Die Rufnummer unter einem neuen Namen im Adressbuch speichern.
- Eine Nachricht an diese Nummer schicken.
- Den Anruf von der Liste löschen.

Liste löschen [Menü 2-4]

Liste der entgangenen Anrufe und Liste der angenommenen Anrufe löschen. Sie können auch die Liste der gewählten Anrufe und die Liste aller Anrufe gleichzeitig löschen.

Anrufgebühren [Menü 2-5]

Anrufdauer [Menü 2-5-1]

Sie können sich die Dauer der ankommenden und abgehenden Anrufe anzeigen lassen. Außerdem können Sie die Gesprächszeiten zurücksetzen.

Folgende Gesprächszeiten können abgerufen werden:

- **Letzter Anruf:** Dauer des letzten Anrufs.
- **Alle Anrufe:** Gesamtdauer alle ankommenden und abgehenden Anrufe seit dem letzten Zurücksetzen.
- **Angenommene:** Dauer der eingegangenen Anrufe.
- **Abgehende:** Dauer der getätigten Anrufe.
- **Zurücksetzen:** Wenn Sie die linke Softtaste  [Ja] drücken, werden alle gespeicherten Gesprächszeiten gelöscht.

Anrufkosten [Menü 2-5-2]

Sie können die Gebühren für den zuletzt getätigten Anruf und für alle Anrufe anzeigen, das verbleibende Guthaben abfragen und den Gebührenzähler zurücksetzen. Zum Zurücksetzen des Gebührenzählers benötigen Sie die PIN2.

Einstellungen [Menü 2-5-3] (Ja nach SIM-Karte verschieden)

- **Tarif einstellen:** Sie können die Währung und den Preis pro Einheit einstellen. Wenden Sie sich an Ihren Netzbetreiber bezüglich der Preise pro Gebühreneinheit. Um in diesem Menü die Währung und die Gebühreneinheit auszuwählen, benötigen Sie Ihren PIN2 Code.
- **Limit wählen:** In diesem Menü können Sie die Gesprächsgebühren durch Festlegen eines Limits begrenzt werden. Wählen Sie „**Lesen**“, um das verbleibende Guthaben abzufragen. Wählen Sie „**Ändern**“, um das Gebührenlimit anzupassen.
- **Automatische Anzeige:** Mit diesem Netzdienst können Sie automatisch die Kosten Ihres letzten Anrufs einsehen. Wenn diese Option aktiviert ist, werden nach jedem Anruf die angefallenen Gebühren angezeigt.

GPRS Info [Menü 2-6]

Sie können die über das Netz mittels GPRS übertragene Datenmenge überprüfen. Darüber hinaus können Sie prüfen, wie lange Sie online waren.

Online Zeit [Menü 2-6-1]

Sie können die Dauer des letzten Gesprächs und aller Gespräche überprüfen. Die Gesprächszeiten können auch zurückgesetzt werden.

Datenmenge [Menü 2-6-2]

Sie können die Menge der gesendeten, der empfangenen und aller übertragenen Daten abrufen sowie diese Angaben zurücksetzen.

Bluetooth [Menü 3-1]

Über Bluetooth können Mobilgeräte, Peripheriegeräte und Computer, die sich in geringer Entfernung zueinander befinden, drahtlos miteinander kommunizieren. Dieses Telefon unterstützt Bluetooth, wodurch eine Verbindung zwischen diesem Geräte und kompatiblen Bluetooth-Kopfhörern, Bluetooth fähigen Computern usw. hergestellt werden kann. Sie können die Daten in einem Telefonbuch über Bluetooth austauschen.

! Wichtig

1. Einige Geräte sind untereinander nicht Bluetooth kompatibel.
2. Wenn Sie Dateien über Bluetooth versenden können sie im Speicher abgelegt werden.

Bekannte Geräte [Menü 3-1-1]

Sie können alle Geräte anzeigen, die mit einem Bluetooth-Telefon kompatibel sind.

Freisprecheinrichtungen [Menü 3-1-2]

Sie können die Liste der Freisprecheinrichtungen anzeigen, die mit einem Bluetooth-Telefon kompatibel sind.

Die Menüs „Meine Geräte“ und „Freisprecheinrichtungen“ enthalten die folgenden Optionen:

- **Verbinden/Trennen:** Zum Herstellen der Verbindung mit den anderen Bluetooth-Geräten.

- **Neu:** Zum Suchen nach neuen Bluetooth-Geräten.
- **Name zuweisen:** Zum Ändern des Namens des Bluetooth-Geräts.
- **Als zugelassen festlegen/Als nicht zugelassen festlegen:** Zum Festlegen der zugelassenen Verbindung zwischen den einzelnen Bluetooth-Geräten.
- **Alle Services:** Zum Anzeigen aller vom Bluetooth-Gerät unterstützten Services.
- **Löschen:** Zum Löschen des Bluetooth-Geräts.
- **Alle löschen:** Zum Löschen aller Bluetooth-Geräte.



Einstellungen [Menü 3-1-3]

Sie können ein neues Gerät registrieren, das mit Bluetooth kompatibel ist. Wenn Sie das Gerät bereits hinzugefügt haben, können Sie danach suchen. Geben Sie hierfür ein Passwort ein.



- **Ein/Aus**
Sie können Bluetooth aktivieren oder deaktivieren.
- **Sichtbarkeit**
Mit dieser Funktion legen Sie fest, dass Ihr Telefon auf den anderen Bluetooth-Geräten angezeigt wird.
- **Telefonname**
Sie können den Namen des Bluetooth-Geräts festlegen. Der Standardname ist C3380.

Rechner [Menü 3-2]

Der Rechner bietet die Standardfunktionen **Addition** (+), **Subtraktion** (−), **Multiplikation** (x) und **Division** (÷).



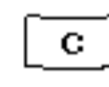



1. Geben Sie Zahlen mit den Zifferntasten ein.
2. Wählen Sie mit der Navigationstaste die gewünschte Rechenoperation aus.
3. Geben Sie die andere Zahlen ein.
4. Drücken Sie die linke Softtaste  [Ergebnis], um das Ergebnis anzuzeigen.
5. Drücken Sie die linke Softtaste  [Löschen] oder geben Sie erneut Zahlen ein, um den Vorgang zu wiederholen.
6. Mit der rechten Softtaste  [Zurück] können Sie den Rechner schließen.

! Wichtig

Mit der Taste  können Sie Zahlen und Rechenzeichen löschen. Drücken Sie die Taste , um eine negative Zahl einzugeben. Um eine Dezimalzahl einzugeben, drücken Sie die Taste .





Einheitenrechner [Menü 3-3]

Mit dieser Funktion können Sie Umrechnungen zwischen verschiedenen Maßeinheiten vornehmen. Es gibt vier verschiedene Maßeinheitstypen, die umgerechnet werden können: Länge, Fläche, Gewicht und Volumen.

1. Wählen Sie den gewünschten Einheitentyp mit der Taste  [Einheit] aus.
2. Geben Sie den Ausgangswert mit den Tasten  und  ein.
3. Wählen Sie mit den Tasten  und  die Maßeinheit aus, in die Sie diesen Wert umrechnen möchten.
4. Der umgerechnete Wert wird im Display angezeigt. Verwenden Sie die Taste , um eine Dezimalzahl einzugeben.

Weltzeit [Menü 3-4]

Mit der Weltzeitfunktion können Sie die aktuelle Uhrzeit in anderen Zeitzonen ermitteln.



1. Wählen Sie mit den Tasten , ,  und  die gewünschte Stadt (Zeitzone) aus.
2. Wenn Sie die linke Softtaste  [Auswahl] drücken, wird die Uhrzeit der gewählten Stadt als aktuelle Uhrzeit für das Telefon übernommen.

Sprachaufzeichnung [Menü 3-5]

Mit dieser Funktion können Sie bis zu zehn Sprachnotizen (Memos) mit einer Länge von jeweils bis zu 20 Sekunden aufzeichnen.

Aufzeichnen [Menü 3-5-1]

Sprachnotizen werden über das Menü „**Sprachaufzeichnung**“ aufgezeichnet.

1. Sobald die Aufzeichnung beginnt, erscheint die Nachricht ‚Aufnahme...‘ und die verbleibende Zeit auf dem Display.
2. Mit der linken Softtaste  [Speichern] können Sie die Aufzeichnung beenden.
3. Geben Sie eine Bezeichnung für die Sprachnotiz ein und drücken Sie die linke Softtaste  [OK].

Liste sehen [Menü 3-5-2]

Mit dieser Option gelangen Sie zur Liste der aufgezeichneten Sprachnotizen. Hier können Sie Sprachnotizen abspielen und löschen.



Speicherstatus [Menü 3-6]

Sie können den freien Speicherplatz sowie die Speichernutzung jedes Speichers und des Speichers der SIM-Karte prüfen. Sie können jedes Speichermenü aufrufen.

Kontakte [Menü 4-1]

Wenn Sie im Standbymodus die rechte Softtaste  [Kontakte] drücken, gelangen Sie direkt zur Kontaktliste.

Suche [Menü 4-1-1] (Anruf über Telefonbuch)

1. Drücken Sie die linke Softtaste  [Auswahl] oder die Taste [OK], um im Telefonbuch nach einem Namen zu suchen.
2. Geben Sie den gesuchten Namen ein, oder drücken Sie die linke Softtaste  [Liste], um alle Einträge im Telefonbuch anzuzeigen.

Wichtig

Am schnellsten gelangen Sie zum gewünschten Eintrag, indem Sie den Anfangsbuchstaben des Namens oder die erste Ziffer der Rufnummer eingeben.









3. Drücken Sie die linke Softtaste  [Optionen], um einen Eintrag zu bearbeiten, zu löschen, zu kopieren oder mit einem Sprachbefehl zu verknüpfen. Daraufhin wird das folgende Menu angezeigt.
 - **Bearbeiten:** Mithilfe der Navigationstaste können Sie den Namen, die Rufnummer, die Gruppe, das Zeichen und das Bild bearbeiten.
 - **SMS schreiben/ MMS schreiben:** SMS oder MMS an die gewählte Rufnummer senden.

- **Per Bluetooth senden:** Nachdem Sie Bluetooth eingeschaltet haben können Sie die Kontaktdaten versenden.
- **Kopieren:** Eintrag von der SIM-Karte in den Telefonspeicher oder umgekehrt kopieren.
- **Hauptnummer:** Eine der gespeicherten Rufnummern (mobil, privat, geschäftlich) als Hauptnummer zuweisen. Die Hauptnummer wird bei der Suche an erster Stelle angezeigt.
- **Löschen:** Eintrag löschen.

Neu hinzufügen [Menü 4-1-2]

Mit dieser Funktion können Sie neue Einträge zum Telefonbuch hinzufügen. Im Telefonspeicher können bis zu 500 Einträge gespeichert werden. Wie viel Speicherplatz auf der SIM-Karte zur Verfügung steht, ist je nach Netzbetreiber verschieden. Die den Einträgen im Telefonspeicher zugewiesenen Namen können bis zu zwanzig Zeichen lang sein. Die maximale Länge der Namen im Telefonbuch auf der SIM-Karte ist je nach Netzbetreiber verschieden.

1. Drücken Sie die linke Softtaste  [Auswahl] oder die Taste [OK], um einen neuen Eintrag zum Telefonbuch hinzuzufügen.
2. Geben Sie an, wo der Eintrag gespeichert werden soll (Telefon oder SIM-Karte).
Wenn Sie den Eintrag im Telefon speichern, müssen Sie angeben, welche Rufnummer als Hauptnummer verwendet werden soll.



- a. Drücken Sie die Taste  [OK], um einen Namen einzugeben.
- b. Drücken Sie die Taste  [OK], um eine Rufnummer einzugeben.
- c. Drücken Sie die Taste  [OK].
- d. Mit den Tasten  und  können Sie den Eintrag einer Gruppe zuweisen.
- e. Mit den Tasten , ,  und  können Sie dem Eintrag ein Zeichen und ein Bild aus den Kontaktfotos zuweisen.



Anrufergruppen [Menü 4-1-3]

Sie können bis zu 20 Kontakte pro Gruppe angeben. Es können bis zu sieben Gruppen erstellt werden.

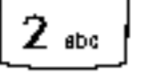

- **Mitgliederliste:** Mitglieder der ausgewählten Gruppe anzeigen.
- **Gruppen Rufton:** Klingelton für ankommende Anrufe von Mitgliedern dieser Gruppe auswählen.
- **Gruppensymbol:** Symbol für die Gruppe anpassen.
- **Mitglied hinzufügen:** Mitglieder zur Gruppe hinzufügen.
- **Mitglied entfernen:** Eine Gruppe kann bis zu zwanzig Mitglieder enthalten. Mitglieder die aus der Gruppe entfernt werden, werden dabei nicht gelöscht sondern bleiben im Telefonbuch gespeichert.
- **Umbenennen:** Gruppennamen ändern.

Kurzwahl [Menü 4-1-4]

Sie können den Tasten  bis  je einen Namenseintrag zuordnen. Die zugewiesene Taste wird dadurch zur Kurzwahltaste für die entsprechende Rufnummer.

1. Öffnen Sie zuerst das Telefonbuch, indem Sie im Standbymodus die rechte Softtaste  [Kontakte] drücken.
2. Um eine neue Kurzwahlnummer einzugeben, drücken Sie die linke Softtaste  [Auswahl].
3. Um einem bereits vorhandenen Eintrag eine Kurzwahltaste zuzuweisen, wählen Sie „Leer“. Suchen Sie anschließend den gewünschten Namen im Telefonbuch.
4. Wählen Sie „Ändern“ oder „Löschen“, um die einem Namen zugewiesene Kurzwahltaste zu ändern bzw. löschen.

Einstellungen [Menü 4-1-5]

1. Drücken Sie im Standbymodus die rechte Softtaste  [Kontakte].
2. Blättern Sie zur Option „Einstellungen“ und drücken Sie die linke Softtaste  [Auswahl].

• Speichern in

Blättern Sie zur Option „**Speichern in**“ und drücken Sie die linke Softtaste  [Auswahl].

- Wenn Sie die Einstellung „**Wahlweise**“ wählen, wird bei jedem neuen Eintrag nachgefragt, wo dieser gespeichert werden soll.
- Wenn Sie „**SIM**“ oder „**Telefon**“ wählen, werden neue Einträge immer auf der SIM-Karte bzw. im Telefonspeicher abgelegt.

• Suchen nach

Blättern Sie zur Option „**Suchen nach**“ und drücken Sie die linke Softtaste  [Auswahl].

- Wenn Sie die Einstellung „**Wahlweise**“ wählen, wird bei jedem Suchvorgang nachgefragt, ob nach einem Namen oder einer Rufnummer gesucht werden soll.
- Wenn Sie „**Namen**“ oder „**Nummer**“ wählen, wird immer nach Namen bzw. Rufnummern gesucht.



• Optionen anzeigen

Blättern Sie zur Option „Optionen anzeigen“ und drücken Sie die linke Softtaste  [Auswahl].

- **Nur Name:** Mit dieser Einstellung werden im Telefonbuch nur die Namen angezeigt.
- **Mit Bildern:** Mit dieser Einstellung werden im Telefonbuch Zeichen und Bilder angezeigt.
- **Name & Nummer:** Mit dieser Einstellung werden im Telefonbuch Namen und Rufnummern angezeigt.

Alle kopieren [Menü 4-1-6]

Sie können Einträge aus dem SIM-Speicher in den Telefonspeicher kopieren/verschieben und umgekehrt.

1. Öffnen Sie zuerst das Telefonbuch, indem Sie im Standbymodus die rechte Softtaste  [Kontakte] drücken.
2. Blättern Sie zur Option „**Alle kopieren**“ und drücken Sie die linke Softtaste  [Auswahl], um das Menü zu öffnen.

- **SIM → Telefon:** Sie können die Einträge auf der SIM-Karte in den Telefonspeicher übernehmen.

- **Telefon → SIM:** Sie können die Einträge vom Telefonspeicher auf die SIM-Karte übertragen.



3. Es werden die folgenden Untermenüs angezeigt:



- **Original beibehalten:** Beim Kopieren bleiben die Originalrufnummern erhalten.

- **Original löschen:** Beim Kopieren werden die Originalrufnummern gelöscht.

Alle löschen [Menü 4-1-7]

Sie können alle Einträge auf der SIM-Karte und im Telefon löschen. Für diese Funktion benötigen Sie den Sicherheitscode.





1. Drücken Sie im Standbymodus die rechte Softtaste  [Kontakte], wählen Sie „Alle löschen“ und drücken Sie die Taste  [Auswahl].

2. Wählen Sie anschließend aus, welcher Speicher gelöscht werden soll.
3. Geben Sie den Sicherheitscode ein und drücken Sie die linke Softtaste  [OK] oder die rechte Softtaste  [Zurück].

Information [Menü 4-1-8]



- **Servicenummer**

Mit dieser Option gelangen Sie zu einer Liste von Zusatzdiensten des Netzbetreibers (falls die SIM-Karte diese Funktion unterstützt).

1. Öffnen Sie zuerst das Telefonbuch, indem Sie im Standbymodus die rechte Softtaste  [Kontakte] drücken und „**Information**“ wählen.
2. Blättern Sie zur Option „**Servicenummer**“ und drücken Sie die linke Softtaste  [Auswahl], um die Liste zu öffnen.
3. Die Namen der verfügbaren Dienste werden angezeigt.
4. Wählen Sie mit den Tasten  und  einen Dienst aus. Drücken Sie die Sendetaste .

- **Speicherstatus**

Sie können die Größe des freien und belegten Speicherplatzes im Telefonbuch abfragen.

1. Öffnen Sie zuerst das Telefonbuch, indem Sie im Standbymodus die rechte Softtaste  [Kontakte] drücken. Wählen Sie „**Information**“, indem Sie die linke Softtaste  [Auswahl] drücken.
2. Blättern Sie zur Option „**Speicherstatus**“ und drücken Sie die linke Softtaste  [OK].

- **Eigene Nummern (SIM-abhängig)**



Sie können Ihre eigene Nummer auf der SIM-Karte speichern und einsehen.

Terminplaner [Menü 4-2]

Beim Öffnen dieses Menüs wird ein Kalender angezeigt. Oben im Display befindet sich der Datumsbereich. Wenn Sie das gewählte Datum ändern, wird der Kalender entsprechend aktualisiert. Mit dem quadratischen Cursor können Sie den gewünschten Tag ansteuern. Tage, für die ein Termin oder eine Notiz eingegeben wurde, werden im Kalender unterstrichen angezeigt.

Dadurch behalten Sie Ihre Termine und Notizen immer im Überblick. Wenn Sie einer Notiz einen Alarm zugewiesen haben, ertönt dieser zum gewählten Zeitpunkt.

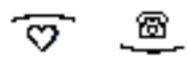
So ändern Sie Tag, Monat und Jahr:



Taste	Beschreibung	Taste	Beschreibung
	Jahr		Woche
	Monat		Tag



Im Terminplaner können Sie mit der linken Softtaste  [Optionen] die im Folgenden beschriebenen Menüoptionen aufrufen.

Neu hinzufügen [Menü 4-2-1]



Neuen Termin und neue Notiz für den gewählten Tag hinzufügen. Sie können bis zu zwanzig Notizen speichern. Geben Sie einen Betreff ein und drücken Sie die linke Softtaste  [OK]. Anschließend können Sie über die Felder „Zeit“, „Wiederholen“ und „Alarm“ die gewünschten Einstellungen für Uhrzeit, Wiederholung und Alarm festlegen.

Ansehen [Menü 4-2-2]

Alle Termine und Notizen für den gewählten Tag anzeigen. Mit den Tasten  und  können Sie in der Liste der Notizen blättern. Wenn der Notiz ein Alarm zugewiesen wurde, wird das Alarmsymbol angezeigt.

Mit der linken Softtaste  [Auswahl] können Sie sich die Details zur Notiz anzeigen lassen. Drücken Sie die linke Softtaste  [Optionen], um die ausgewählte Notiz zu löschen oder zu bearbeiten.

Alles zeigen [Menü 4-2-3]

Zeigt alle gespeicherten Notizen für alle Tage an. Mit den Tasten  und  können Sie in der Liste der Notizen blättern. Mit der linken Softtaste  [Auswahl] können Sie sich die Details zur Notiz anzeigen lassen.



Vergangene löschen [Menü 4-2-4]

Mit dieser Option werden alle Termine gelöscht, die bereits verstrichen sind.

Alle löschen [Menü 4-2-5]

Mit dieser Option werden alle Termine gelöscht.

Memo [Menü 4-3]

1. Wählen Sie die gewünschte Notiz mit der linken Softtaste  [Auswahl] aus.
2. Wenn die Liste noch keine Notizen enthält, können Sie mit der linken Softtaste  [Hinzufüg] eine neue Notiz erstellen.
3. Geben Sie die Notiz ein und drücken Sie anschließend die linke Softtaste  [OK].



! Wichtig

Mit der Taste  können Sie den Texteingabemodus ändern.

Dieses Menü enthält Funktionen für Textnachrichten (Short Message Service, SMS), für Multimedienachrichten (Multimedia Message Service, MMS), für die Mailbox und für Infodienste.

SMS schreiben [Menü 5-1]

Sie können SMS-Nachrichten erstellen und bearbeiten; dabei wird die Anzahl der Nachrichtenseiten angezeigt.

1. Mit der linken Softtaste  [Auswahl] gelangen Sie zum Menü „Nachrichten“.
2. Wählen Sie **„SMS schreiben“**, um eine neue SMS-Nachricht zu erstellen.
3. Wählen Sie den T9-Modus, um die Texteingabe zu vereinfachen.
4. Drücken Sie die Taste [Einfügen], um verschiedene Zusatzelemente in die Nachricht einzubinden (siehe unten).
5. Wenn Sie die Optionen für den Text anpassen möchten oder die Nachricht fertig gestellt haben, drücken Sie die linke Softtaste  [Optionen].



! Wichtig

Das Telefon unterstützt EMS Version 5 für den Versand von Farbbildern, Sounds, Textstilen usw. Diese Elemente müssen auch vom Telefon des Empfängers unterstützt werden, damit sie von ihm empfangen und angezeigt bzw. wiedergegeben werden können.

Optionen

• Senden

Textnachricht (SMS) senden.

1. Geben Sie die Rufnummer des Empfängers ein.
2. Drücken Sie die Taste , um weitere Empfänger hinzuzufügen.
3. Sie können auch Telefonnummern aus dem Adressbuch hinzufügen.
4. Drücken Sie die linke Softtaste , wenn Sie alle gewünschten Rufnummern eingegeben haben.

Alle Nachrichten werden automatisch in der Ausgangsbox gespeichert, auch wenn ein Fehler beim Senden aufgetreten ist.

• Speichern

Speichert die Nachricht als Entwurf.

- **Schriftart**
Schriftfarbe und Schriftstil auswählen.
- **Farbe**
Vorder- und Hintergrundfarbe auswählen.
- **Ausrichtung**
Ausrichtung des Texts (links, zentriert, rechts) anpassen.
- **T9-Wört hinzufügen**
Eigene Wörter zum T9-Wörterbuch hinzufügen. Diese Option wird nur im T9-Eingabemodus angezeigt (**T9Abc/T9abc/T9ABC**).
- **T9-Sprachen**
T9-Eingabemodus ändern.
- **Ende**
Um das Erstellen der Nachricht abubrechen, ohne diese zu senden, wählen Sie „**Ende**“. Die erstellte Nachricht wird nicht gespeichert.

Einfügen

- **Symbol**
Sonderzeichen in die Nachricht einfügen.
- **Bild**
Vorgegebene Standardgrafik oder eigene Grafik aus dem Ordner „**My Media**“ in die Nachricht einfügen.

- **Töne**
Sound in die Nachricht einfügen.
- **Textvorlagen**
Vorlage für SMS-Nachricht auswählen.
- **Kontakte**
Telefonnummern und E-Mail-Adressen aus dem Adressbuch hinzufügen.
- **Visitenkarte**
Signatur zur Nachricht hinzufügen.

MMS schreiben [Menü 5-2]

Mit den Funktionen in diesem Menü können Sie MMS-Nachrichten erstellen und bearbeiten; dabei wird der Nachrichtenumfang angezeigt.

1. Öffnen Sie mit der linken Softtaste  [Auswahl] das Menü „**Nachrichten**“.
2. Wählen Sie „**MMS schreiben**“, um eine neue Multimedienachricht (MMS) zu erstellen.
3. Sie können eigene Nachrichten erstellen oder die Vorlagen für MMS-Nachrichten verwenden.
4. Mit der Taste [Einfügen] gelangen Sie zu den Zusatzfunktionen für MMS-Nachrichten (Sonderzeichen, Foto, Foto aufnehmen, Bild, Sound, Sprachnotiz, Textvorlagen, Telefonbuch, Signatur).

Optionen

- **Senden**

MMS-Nachricht senden; hierbei können Sie auch mehrere Empfänger angeben, die Priorität der Nachricht festlegen und einen späteren Zeitpunkt für den Versand wählen.

- **! Wichtig**

- Alle Nachrichten werden automatisch in der Ausgangsbox gespeichert, auch wenn ein Fehler beim Senden aufgetreten ist.
- Ob Sie Prioritäten für Nachrichten einstellen können, erfahren Sie von Ihrem Mobilfunkanbieter.

- **Vorschau**

MMS-Nachricht in einer Vorschau anzeigen.

- **Speichern**

MMS-Nachricht wahlweise als Entwurf oder als Vorlage speichern.

- **Neue Seite**

Seite vor oder hinter der aktuellen Seite einfügen.

- **Gehe zu...**

Zur nächsten Seite wechseln.

- **Seite löschen**

Aktuelle Seite löschen.

- **Seite formatieren**

- **Anzeigedaucer:** Timer für die Seite, den Text, ein Bild oder einen Sound zuweisen.
- **Text und Bild tauschen:** Bild- und Textposition in der Nachricht ändern.

- **Datei-Anhang entfernen**

Bilder, Sounds und Videos aus der Nachricht löschen.

- **! Wichtig**

Diese Option wird nur angezeigt, wenn die Nachricht Medienelemente enthält.

- **T9-Wort hinzufügen**

Eigene Wörter zum T9-Wörterbuch hinzufügen. Diese Option wird nur im T9-Eingabemodus angezeigt (T9Abc/T9abc/T9ABC).

- **T9-Sprachen**

T9-Eingabemodus ändern.

- **Ende**

Mit dieser Option gelangen Sie wieder zum Menü „**Nachrichten**“.

- **! Wichtig**

Wenn Sie einer MMS-Nachricht ein Bild (Umfang 15 Kilobyte) hinzufügen, dauert das Laden einige Sekunden. Währenddessen sind die Tasten deaktiviert. Anschließend können Sie mit dem Erstellen der MMS-Nachricht fortfahren.

Eingang [Menü 5-3]

Sie werden benachrichtigt, sobald Sie eine Nachricht empfangen haben. Diese wird im Posteingang gespeichert.

Im Nachrichteneingang werden die empfangenen Nachrichten durch Symbole gekennzeichnet. Weitere Informationen können Sie der nachfolgenden Tabelle entnehmen.

! Bedeutung

[] MMS-Nachricht

[] SMS-Nachricht

[] SIM-Nachricht

[] Gelesene MMS-Nachricht

[] Gelesene SMS-Nachricht

[] Push-Nachricht

[] MMS-Benachrichtigung

Wenn im Display die Meldung **„Kein Speicherplatz für SIM Nachrichten“** angezeigt wird, löschen Sie auf der SIM-Karte gespeicherte Nachrichten. Wenn im Display die Meldung **„Kein Speicher für Nachrichten frei“** angezeigt wird, können Sie Speicherplatz im Telefon freigeben, indem Sie Nachrichten, Medienelemente oder Anwendungen löschen.

* SIM-Nachricht

Normalerweise werden alle Nachrichten im Telefon gespeichert; lediglich in Ausnahmefällen werden Nachrichten auf der SIM-Karte abgelegt. Auf der SIM-Karte gespeicherte Nachrichten können Sie in das Telefon verschieben.

Das Abrufen eingegangener MMS-Nachrichten kann etwas dauern, da diese zunächst heruntergeladen und verarbeitet werden müssen.

Um eine Nachricht zu lesen, wählen Sie diese mit der linken Softtaste  aus.

Ansehen

Eingegangene Nachrichten anzeigen.

Antwort

Antwort an den Absender erstellen.

Weiterleiten

Ausgewählte Nachricht an einen anderen Empfänger weiterleiten.

Rückruf

Sie können den Absender zurückrufen.

Löschen

Aktuelle Nachricht löschen.

Informationen

Weitere Informationen zu den eingegangenen Nachrichten anzeigen: Adresse des Absenders, Betreff (nur bei MMS-Nachrichten), Datum und Uhrzeit der Nachricht, Art der Nachricht, Umfang der Nachricht.

Alle löschen







Alle Nachrichten löschen.

Ausgang [Menü 5-4]

Hier werden gesendete und nicht gesendete Nachrichten angezeigt. Bei gesendeten Nachrichten wird der aktuelle Übertragungsstatus angezeigt.

Die Steuerung in diesem Bereich erfolgt auf gleiche Weise wie im Nachrichteneingang.

Bedeutung

- [] Gesendete MMS
- [] Nicht gesendete MMS
- [] MMS-Übertragung bestätigt
- [] Gesendete SMS
- [] Nicht gesendete SMS
- [] SMS-Übertragung bestätigt

* Optionen für bereits gesendete Nachrichten:

Ansehen

Gesendete Nachrichten anzeigen.

Weiterleiten

Aktuelle Nachricht an andere Empfänger weiterleiten.

Löschen

Aktuelle Nachricht löschen.

Informationen

Weitere Informationen zu den gesendeten Nachrichten anzeigen: Adresse des Empfängers, Betreff (nur bei MMS-Nachrichten), Datum und Uhrzeit der Nachricht, Art der Nachricht, Umfang der Nachricht.

Alle löschen

Alle noch nicht gesendeten Nachrichten löschen.



Entwurf [Menü 5-5]

Sie können bis zu fünf häufig verwendete MMS-Nachrichten als Entwurf speichern. In diesem Menü werden die als Entwurf gespeicherten MMS-Nachrichten angezeigt.

Die folgenden Optionen stehen zur Verfügung:

- **Ansehen:** Sie können die ausgewählte Nachricht ansehen.
- **Bearbeiten:** Ausgewählte Nachricht bearbeiten.
- **Löschen:** Ausgewählte Nachricht löschen.
- **Information:** Weitere Angaben zur Nachricht abrufen.
- **Alle löschen:** Alle noch nicht gesendeten Nachrichten löschen.

Sprachnachricht abhören [Menü 5-6]

Wenn Sie dieses Menü geöffnet haben, drücken Sie zum Abhören der Mailbox einfach die linke Softtaste  [OK]. Im Standbymodus können Sie die Mailbox auch abhören, indem Sie die Taste  gedrückt halten.

Wichtig

Neue Nachrichten in der Mailbox werden durch ein Symbol im Display und einen Signalton angezeigt. Nähere Informationen zu den verfügbaren Diensten und den entsprechenden Einstellungen für das Telefon erhalten Sie von Ihrem Mobilfunkanbieter.

Infodienst [Menü 5-7]

(Nicht in allen Netzen und Leistungspaketen verfügbar)

Infoservices versenden SMS-Nachrichten über Mobilfunknetze. Auf diese Weise können unterschiedlichste Auskunft- und Dienstleistungsangebote wie Wetterberichte, Verkehrsnachrichten, Taxibestellungen, Apothekenverzeichnisse oder Börsenticker genutzt werden. Jedem Infoservice ist eine bestimmte Nummer zugeordnet. Um einen Infoservice zu nutzen, brauchen Sie nur die entsprechende Nummer einzugeben. Wenn Sie eine Nachricht von einem Infoservice erhalten, wird diese entweder direkt angezeigt oder es wird eine entsprechende Meldung im Display eingeblendet. Um eine bereits angezeigte oder während eines Gespräches eingetroffene Nachricht von einem Infoservice zu öffnen, gehen Sie wie im Folgenden beschrieben vor.

Lesen [Menü 5-7-1]

1. Um eine Nachricht von einem Infoservice anzuzeigen, wählen Sie „Lesen“. Mit den Tasten (☰ und ☒) oder der Taste  [Weiter] gelangen Sie zur nächsten Nachricht.
2. Die Meldung wird solange angezeigt, bis eine neue Meldung eintrifft.

Themen [Menü 5-7-2] (Nicht in allen Netzen und Leistungspaketen verfügbar)

- **Neu hinzufügen**
Nummer und Bezeichnung eines Infoservice im Telefon speichern.
- **Liste sehen**
Gespeicherte Nummern von Infoservices auflisten. Drücken Sie die Taste  [Optionen], um einen Eintrag zu bearbeiten oder zu löschen.
- **Aktive Themenliste**
In dieser Liste können Sie Nummern von Infoservices auswählen und aktivieren, um Nachrichten von diesen Services zu erhalten.

Vorlagen [Menü 5-8]

Textvorlagen [Menü 5-8-1]

Sie können zwischen diesen sechs Textvorlagen wählen:

- **Bitte ruf mich zurück.**
- **Ich bin spät dran. Ich werde um ... da sein**
- **Wo bist Du jetzt?**
- **Ich bin unterwegs.**
- **Es ist sehr dringend! Bitte melde dich!**
- **Ich liebe Dich.**

MMS Vorlagen [Menü 5-8-2]

Die folgenden Optionen stehen zur Verfügung:

- **Ansehen:** MMS-Vorlage anzeigen.
- **Bearbeiten:** MMS-Vorlage bearbeiten.
- **Neu hinzufügen:** Neue MMS-Vorlage hinzufügen.
- **Verfassen:** MMS-Nachrichten erstellen und senden.
- **Löschen:** MMS-Vorlage löschen.
- **Alle löschen:** Alle MMS-Vorlagen löschen.

Visitenkarte [Menü 5-8-3]

Sie können eine Signatur erstellen.

Einstellungen [Menü 5-9]

SMS [Menü 5-9-1]

- **Nachrichtentyp:**
Text, Sprache, Fax, Inland pager, X.400, Email, ERMES
Normalerweise wird der Nachrichtentyp „Text“ verwendet. Sie können Text in andere Formate umwandeln. Informationen zur Verfügbarkeit dieser Funktion erhalten Sie von Ihrem Mobilfunkanbieter.
- **Gültigkeit**
Hier können Sie festlegen, wie lange Textnachrichten im SMS-Center gespeichert bleiben.
- **Zustellbericht**
Wenn Sie die Einstellung „Ja“ wählen, können Sie überprüfen, ob die Nachricht erfolgreich gesendet wurde.
- **Antwortkostenübernahme**
Empfänger, die Nachrichten von Ihnen erhalten, können diese auf Ihre Kosten beantworten.
- **SMS Zentrale**
Beim Versenden einer Nachricht können Sie hier die Adresse der SMS-Zentrale abrufen.

MMS [Menü 5-9-2]

- **Priorität**
Priorität der ausgewählten Nachricht einstellen.
- **Gültigkeit**
Hier können Sie festlegen, wie lange Textnachrichten im SMS-Center gespeichert bleiben.
- **Zustellbericht**
Wenn Sie die Einstellung „Ja“ wählen, können Sie überprüfen, ob die Nachricht erfolgreich gesendet wurde.
- **Automatisch abrufen**
Wenn diese Option aktiviert ist, werden MMS-Nachrichten an Sie automatisch übertragen. Wenn diese Option deaktiviert ist, erhalten Sie beim Eintreffen einer neuen MMS eine Benachrichtigung und können daraufhin selbst entscheiden, ob Sie die MMS abrufen möchten. Mit der Option „Nur Heimnetz“ erhalten Sie MMS-Nachrichten nur, wenn Sie sich im Netz Ihres Mobilfunkanbieters befinden (also kein Roaming nutzen).

- **Profile**

Wenn Sie einen MMS-Server wählen, können Sie eine URL dafür festlegen.

- **Erlaubte Nachrichten**

Persönlich: Nachrichten mit persönlichem Inhalt.

Werbung: Nachrichten mit kommerziellem Inhalt.

Information: Nachrichten mit Informationsinhalten.

Mailbox-Nummer [Menü 5-9-3]

Damit Sie Sprachnachrichten empfangen können, muss diese Funktion vom Mobilfunkanbieter unterstützt werden. Wenn eine neue Sprachnachricht eingetroffen ist, wird das entsprechende Symbol auf dem Display angezeigt. Genauere Informationen zu den angebotenen Diensten und zu den notwendigen Telefoneinstellungen erhalten Sie von Ihrem Netzanbieter. Nehmen Sie dann die entsprechenden Einstellungen an Ihrem Mobiltelefon vor.

- **Heimnetz**

Wählen Sie Start, um Sprachnachrichten abzuhören.

- **Roaming**

Sofern Roaming unterstützt wird, können Sie auch im Ausland Sprachnachrichten abhören.

Infodienst [Menü 5-9-4]

- **Empfangen**

Ja: Mit dieser Einstellung können Sie Nachrichten von Infodiensten empfangen.

Nein: Mit dieser Einstellung können Sie keine Nachrichten von Infodiensten empfangen.

- **Signalton**

Ja: Mit dieser Einstellung ertönt beim Eintreffen neuer Nachrichten von Infodiensten ein Signalton.

Nein: Mit dieser Einstellung ertönt beim Eintreffen neuer Nachrichten von Infodiensten kein Signalton.

- **Sprachen**

Wählen Sie die gewünschte Sprache über die Optionen [Ein/Aus]. Die Infomeldungen erscheinen dann in der jeweiligen Sprache.

Push-Nachricht [Menü 5-9-5]

Hier können Sie wählen, ob Sie die Nachricht abrufen möchten.

Mithilfe der Kamera können Sie unterwegs Bilder von Menschen und Ereignissen aufnehmen.

Kamera [Menü 6-1]

So nehmen Sie ein Bild bei geöffneter Klappe auf:

1. Wählen Sie „Foto aufnehmen“ und drücken Sie dann die Taste . Um dieses Menü direkt aufzurufen, halten Sie die Taste gedrückt.
2. Richten Sie die Kamera auf das Motiv und drücken Sie anschließend die Taste , um das Bild aufzunehmen.
3. Wenn Sie das Bild speichern möchten, drücken Sie die linke Softtaste oder die Taste .

! Wichtig

Mit der Navigationstaste können Sie die Bildgröße, die Helligkeit, die Farbe und den Zoom einstellen. (Taste oder).











- **Helligkeit** []: Mit der rechten und linken Navigationstaste können Sie die Helligkeit anpassen. Sie können zwischen den Helligkeitsstufen -2, -1, 0, +1 und +2 wählen.
- **Autoshoot** []: Verzögerungsdauer einstellen (Aus, 3 Sek., 5 Sek.). Nach Ablauf der Verzögerungsdauer wird automatisch ein Bild aufgenommen.
- **Speicherstatus** []: Freien Speicherplatz für neue Bilder anzeigen.
- **Flash** []: Blitz für Aufnahmen bei schwacher Beleuchtung aktivieren.
- **Auflösung** []: Sie können zwischen den Einstellungen „Hoch“ (640 x 480), „Mittel“ (320 x 240), „Niedrig“ (128 x 160) und „Kontaktfoto“ (48 x 48) wählen.
- **Bildqualität** []: Sie können zwischen den Einstellungen „Einfach“, „Normal“ und „Fein“ wählen.
- **Zoom** []: Zoomwert im Bereich x 1 bis x 5 einstellen (Auflösungsabhängig).
- **Farbe** []: Sie können zwischen den folgenden drei Einstellungen wählen: Farbe, Sepia, Schwarz-weiß

Foto mit Rahmen [Menü 6-2]

Sie können Bilder mit verschiedenen Hintergründen aufnehmen. Außerdem können Sie mit der Navigationstaste (☺ und ☹) einen Rahmen auswählen.

! Wichtig

In diesem Modus können Sie die eingestellte Auflösung nicht ändern.



1. **Vorlage** (): Wählen Sie die gewünschte Vorlage mit den Navigationstasten (hoch/runter) aus.
2. **Bildqualität** (): Fein/ Normal/ Einfach.
3. **Digital zoom** (): x1, x2, x4
4. **Farbtiefe** (): Farbe() / Sepia() / Schwarzweiß ()
5. **Helligkeit** (): -2, -1, 0, +1, +2
6. **Timer** (): Off (Kein Timer), 3 sec, 5 sec
7. **Speicher** (): Zeigt den freien Speicherplatz des Handys als Balken an.

! Wichtig

Die Meldung „Speicher voll“ erscheint, wenn kein weiterer Speicherplatz zur Verfügung steht. In diesem Fall können Sie im Menü „Kamera“ bei 3 Meine Fotos alte Fotos löschen und somit Speicherplatz freimachen.

8. **Flash** ()

Aufnahmefolge [Menü 6-3]

Sie können maximal neun Bilder hintereinander aufnehmen. Nachdem Sie ein Bild aufgenommen haben, können Sie es mit der linken Softtaste  anzeigen. Mit der linken Softtaste  können Sie das Bild auch speichern.

! Wichtig

In der Auflösung 320 x 240 können maximal sechs Bilder gespeichert werden. In der Auflösung 128 x 160 können insgesamt neun Bilder aufgenommen werden.

Mein Album [Menü 6-4]

Sie können Bilder anzeigen und senden. Außerdem können Sie ein Bild als Hintergrund für das Display auswählen.

Alle Bilder [Menü 6-4-1]

Sie können alle Bilder der Reihe nach ansehen.

Allg. Bilder [Menü 6-4-2]

Hier können Sie alle Bilder (außer Rahmen- und Telefonbuchbildern) anzeigen.

Rahmenbilder [Menü 6-4-3]

Hier können Sie die Rahmenbilder anzeigen.

• Optionen

- **Multi-Ansicht:** In dieser Ansicht können bis zu neun Miniaturbilder auf dem Display angezeigt werden.
- **MMS schreiben:** Bild als MMS versenden.
- **Per Bluetooth senden:** Sie können Bilder über Bluetooth verschicken.
- **Als Hintergrund festlegen:** Bild als Hintergrund für das Display auswählen.
- **Diashow:** Bilder automatisch nacheinander anzeigen.
- **Löschen:** Bild aus dem Speicher entfernen.
- **Titel bearbeiten:** Bezeichnung des Bildes ändern.
- **Information:** Informationen zum Bild anzeigen (Titel, Größe, Datum und Uhrzeit der Aufnahme).
- **Schutz:** Bild sperren, sodass es nicht versehentlich gelöscht werden kann.

Kontaktbilder [Menü 6-4-4]

Hier können Sie die Telefonbuchbilder anzeigen.

- **Als Hintergrund festlegen:** Bild als Hintergrund für das Display auswählen.
- **Diashow:** Bilder automatisch nacheinander anzeigen.
- **Löschen:** Bild aus dem Speicher entfernen.

! Hinweis

Um einem Anrufer ein Bild zu zeigen muss ein Kontaktfoto, mit einer Auflösung von 48 x 48 Pixel, gemacht werden. Dieses Bild kann unter Kontakte [Menü 4-1-1], nach Auswahl eines Eintrages aus dem Telefonspeicher unter "Optionen – Bearbeiten", als Bild gespeichert werden. Dieses Bild wird angezeigt sobald die ausgewählte Person Sie anruft.

- **Titel bearbeiten:** Bezeichnung des Bilds ändern.
- **Information:** Informationen zum Bild anzeigen (Titel, Größe, Datum und Uhrzeit der Aufnahme).
- **Schutz:** Bild sperren, so dass es nicht versehentlich gelöscht wird.

Einstellungen [Menü 6-5]

Speicherstatus [Menü 6-5-1]

Mit dieser Option können Sie den freien und belegten Speicherplatz anzeigen.



Alle löschen [Menü 6-5-2]

Mit dieser Option können Sie alle gespeicherten Bilder löschen.

Autom. speichern [Menü 6-5-3]



Wenn Sie diese Option aktivieren, werden aufgenommene Bilder automatisch gespeichert.

Mit den im Folgenden erläuterten Einstellungen können Sie das Telefon nach Ihren individuellen Bedürfnissen anpassen.

1. Drücken Sie im Standbymodus die Taste  [Menü].
2. Drücken Sie die Taste , um direkt zu den Einstellungen zu gelangen.

Wecker [Menü 7-1]

Sie können bis zu fünf Alarmer definieren, durch die zur festgelegten Zeit ein Signal ertönt.

1. Aktivieren Sie den Alarm und geben Sie die gewünschte Alarmzeit ein.
2. Legen Sie fest, wann und wie oft der Alarm ertönen soll: **„Einmal“**, **„Mo.-Fr.“**, **„Mo.-Sa.“**, **„Jeden Tag“**.
3. Wählen Sie den gewünschten Signalton für den Alarm aus und drücken Sie die Taste  [OK].
4. Geben Sie einen Namen für den Alarm ein und drücken Sie die Taste  [OK].

Datum & Zeit [Menü 7-2]

Hier können Sie die Einstellungen für Datum und Uhrzeit anpassen.

Datum [Menü 7-2-1]

Hier können Sie das Datum einstellen.

Datumsformat [Menü 7-2-2]

Hier können Sie das Datumsformat festlegen (TT/MM/JJJJ, MM/TT/JJJJ, JJJJ/MM/TT usw.).
(T: Tag / M: Monat / J: Jahr)

Zeit [Menü 7-2-3]

Hier können Sie die Uhrzeit einstellen.

Zeitformat [Menü 7-2-4]

Hier können Sie das Zeitformat wählen (24 Stunden oder 12 Stunden).

Telefon [Menü 7-3]

Hier können Sie verschiedene Einstellungen für das Telefon anpassen.

Anzeige [Menü 7-3-1]

- **Hintergrund**

Im Standbymodus als Hintergrund im Display angezeigtes Bild auswählen.

- **Standard**

Sie können den Hintergrund festlegen, der als Standarddatei gespeichert wird.

- **Eigener Ordner**

Sie können den Hintergrund festlegen, der vom Netz heruntergeladen wird.

- **Menüfarbe**

Sie können zwischen den Farbschemas „Reiner“, „Klarer“, „Papier“ und „Metallic“ Stil wählen.

- **Display Text**

Wenn Sie Ein wählen, können Sie den Text bearbeiten, der im Standby-Modus im Display angezeigt wird.

- **Beleuchtung**

Zeit, nach der die Displaybeleuchtung automatisch abgeschaltet wird.

- **Display kontrast**

Mit den Tasten (☰) und (☒) können Sie den LCD-Kontrast anpassen.

- **Informationsfenster**

Sie sehen eine Vorschau auf den Status des ausgewählten Menüs, bevor Sie es öffnen. Der Status wird unten im Display angezeigt.

- **Netzname**

Wenn diese Option aktiviert ist, wird der Name des Netzbetreibers im Display angezeigt.

Sprache [Menü 7-3-2]

Hier können Sie eine andere Sprache für die Anzeigetexte wählen. Dadurch wird auch der Texteingabe Modus geändert.

Anrufe [Menü 7-4]

Mit der Taste  [Auswahl] im Menü „Einstellungen“ können Sie das bei Anrufen angezeigte Menü festlegen.

Rufumleitung [Menü 7-4-1]

Eingehende Gespräche sowie Fax- und Datenanrufe können an eine andere Rufnummer umgeleitet werden. Weitere Informationen erhalten Sie von Ihrem Mobilfunkanbieter.

- **Alle Anrufe**
Leitet alle Anrufe um.
- **Wenn besetzt**
Leitet Anrufe um, wenn Ihre Leitung besetzt ist.
- **Keine Antwort**
Leitet Anrufe um, die Sie nicht entgegennehmen.
- **Unerreichbar**
Leitet Anrufe um, wenn das Telefon ausgeschaltet ist oder keinen Netzempfang hat.
- **Alle Datenanrufe**
Leitet Datenanrufe an eine Nummer mit PC-Verbindung um.
- **Alle Fax-Anrufe**
Leitet Faxanrufe an eine Nummer mit Faxverbindung um.
- **Alle aufheben**
Alle Rufumleitungen aufheben.

Optionen

Im Folgenden werden die Optionen in den Menüs für die Rufumleitung erläutert.

- **Aktivieren**
Aktiviert den entsprechenden Dienst.
 - **An Sprachmailbox**
Leitet den Anruf an das Mobilbox-Zentrum weiter. In den Menüs „Alle Datenanrufe“ und „Alle Fax-Anrufe“ ist diese Option nicht verfügbar.
 - **An andere Nummer**
Geben Sie eine Nummer ein, zu der Anruf umgeleitet werden soll.
 - **An bevorzugte Nummer**
Die letzten fünf umgeleiteten Rufnummern anzeigen.
- **Aufheben**
Ausgewählten Dienst deaktivieren.
- **Status**
Status des ausgewählten Dienstes anzeigen.

Rufannahme [Menü 7-4-2]

- **Beim öffnen**
Wenn diese Option aktiviert ist, können Sie ankommende Anrufe durch einfaches Aufklappen des Telefons annehmen.

- **Alle Tasten**

Wenn diese Option aktiviert ist, können Sie Anrufe mit allen Tasten außer der Gesprächsende-Taste  annehmen.

- **Annahmetaste**

Wenn diese Option aktiviert ist, können Sie Anrufe nur mit der Sendetaste  annehmen.

Meine Nummer übertragen [Menü 7-4-3] (Nicht in allen Netzen und Leistungspaketen verfügbar)

- **Ein**

Mit dieser Einstellung wird Ihre Rufnummer an den Anrufempfänger übermittelt. Die Nummer wird auf dem Telefon des angerufenen Teilnehmers angezeigt.

- **Aus**

Mit dieser Einstellung wird Ihre Rufnummer nicht angezeigt.

- **Vom Netz festgelegt**

Wenn Sie diese Einstellung wählen, wird Ihre Rufnummer je nach verwendeter Leitung (z. B. Leitung 1 oder Leitung 2) übertragen.

Anklopfen [Menü 7-4-4] (nicht in allen Netzen verfügbar)

- **Aktivieren**

Mit dieser Einstellung wird das Anklopfen (Signalisieren eingehender Anrufe während eines Gespräches) aktiviert.

- **Abbrechen**

Mit dieser Einstellung werden eingehende Anrufe während eines Gespräches nicht signalisiert.

- **Status**

Aktuelle Einstellung der Anklopffunktion anzeigen.

Minutensignal [Menü 7-4-5]

Wenn diese Einstellung aktiviert ist, ertönt während des Gespräches einmal in der Minute ein Signalton, damit Sie die Anrufdauer besser einschätzen können.

Automatische Wahlwiederholung [Menü 7-4-6]

- **Ein**

Mit dieser Einstellung erfolgt nach einem erfolglosen Verbindungsversuchen eine automatische Wahlwiederholung ausgeführt.

- **Aus**

Mit dieser Einstellung wird nach einem erfolglosen Verbindungsversuch keine automatische Wahlwiederholung ausgeführt.

Sicherheit [Menü 7-5]

PIN-Abfrage [Menü 7-5-1]

Hier können Sie festlegen, ob beim Einschalten des Telefons der PIN-Code für die SIM-Karte abgefragt wird. Wenn diese Funktion aktiviert ist, muss der PIN-Code eingegeben werden.

1. Wählen Sie im Menü mit den Sicherheitseinstellungen die Option für die PIN-Abfrage und drücken Sie die Taste  [Auswahl].
2. Aktivieren oder deaktivieren Sie die Funktion.
3. Wenn die Abfrage des PIN-Codes aktiviert ist, muss dieser beim Einschalten des Telefons eingegeben werden.
4. Wenn der PIN-Code dreimal nacheinander falsch eingegeben wurde, wird das Telefon gesperrt. Zur Aufhebung der Sperre muss der PUK-Code eingegeben werden.
5. Der PUK-Code kann bis zu zehnmal nacheinander eingegeben werden. Wenn der PUK-Code zehnmal nacheinander falsch eingegeben wird, kann die Sperre nicht mehr aufgehoben werden. Wenden Sie sich in diesem Fall an den Mobilfunkanbieter.

Telefonsperre [Menü 7-5-2]

Mit dem Sicherheitscode können Sie die unberechtigte Nutzung des Telefons verhindern. Wenn die Telefonsperre aktiviert ist, wird beim Einschalten des Telefons immer der Sicherheitscode abgefragt. Wenn Sie die Einstellung „Automatisch“ wählen, wird der Sicherheitscode nur bei einem Wechsel der SIM-Karte abgefragt.

Rufsperrung [Menü 7-5-3]

Mit der Rufsperrung können Sie verhindern, dass mit Ihrem Telefon bestimmte Anrufe durchgeführt werden können. Für diese Funktion ist ein eigenes Passwort erforderlich. Im Folgenden werden die Menüoptionen erläutert.

- **Alle Abgehenden**
Alle abgehenden Anrufe sperren.
- **Ausgehend international**
Abgehende internationale Anrufe (Auslandsgespräche) sperren.
- **Ausgehend international bei Roaming**
Abgehende internationale Anrufe sperren, wenn sich das Telefon nicht im Heimnetz befindet.
- **Alle eingehend**
Alle eingehenden Anrufe sperren.

- **Eingehend bei Roaming**

Alle eingehenden Anrufe sperren, wenn ein Roamingdienst genutzt wird.

- **Alle aufheben**

Alle Rufsperrungen aufheben.

- **Passwort ändern**

Passwort für die Rufsperrung ändern.

Die folgenden Optionen sind verfügbar:

- **Aktivieren**

Aktivierung der Rufsperrungen im Netz anfordern.

- **Aufheben**

Ausgewählte Rufsperrung aufheben.

- **Status**

Status der Rufsperrung abfragen (aktiviert/deaktiviert).

Feste Nummer [Menu 7-5-4] (SIM-abhängig)

Sie können das Telefon so einrichten, dass abgehende Anrufe nur zu bestimmten Rufnummern möglich sind. Die Beschränkung kann nur durch Eingabe des PIN2-Codes umgangen werden.

- **Aktivieren**

Mit dieser Option sind abgehende Anrufe nur zu bestimmten Rufnummern möglich.

- **Aufheben**

Beschränkung auf feste Nummern aufheben.

- **Nummernliste**

Liste der Rufnummern anzeigen, zu denen Anrufe zulässig sind.

Codes ändern [Menü 7-5-5]

Die PIN (persönliche Identifikationsnummer) schützt Ihr Telefon vor unberechtigter Benutzung.

Sie können den PIN-Code, PIN2-Code und den Sicherheitscode ändern.

1. Um den PIN-/PIN2-/Sicherheitscode zu ändern, geben Sie den bisherigen Code ein und drücken Sie dann die Taste  [OK].
2. Geben Sie den neuen PIN-/PIN2-/Sicherheitscode ein und bestätigen Sie ihn.

Netzwahl [Menü 7-6]

Die Wahl des vom Telefon verwendeten Mobilfunknetzes kann entweder automatisch oder manuell erfolgen. Normalerweise erfolgt die Netzwahl automatisch.

Automatisch [Menü 7-6-1]

Im Modus „Automatisch“ wählt das Telefon automatisch ein Netz aus. Diese Einstellung gilt auch, wenn das Telefon aus- und wieder eingeschaltet wird.

Manuell [Menü 7-6-2]

Mit dieser Einstellung zeigt das Telefon eine Liste der verfügbaren Netze an. Sie können das gewünschte Netz dann selbst auswählen. Voraussetzung für die Anmeldung in einem fremden Netz ist ein Roamingabkommen mit dem Betreiber Ihres Heimnetzes. Wenn kein Zugang zum ausgewählten Netz möglich ist, können Sie ein anderes Netz auswählen.

Bevorzugte Netze [Menü 7-6-3]

Sie können eine Liste bevorzugter Netze angeben. Das Telefon versucht sich dann zuerst in diesen Netzen anzumelden, in diese Liste können Sie Einträge aus der vorgegebenen Liste bekannter Netze übernehmen.

Einstellungen zurücksetzen [Menü 7-7]

Sie können das Telefon auf die werkseitigen Standardeinstellungen zurücksetzen. Dazu benötigen Sie den Sicherheitscode.

GPRS [Menü 7-8]

GPRS Einstellungen
GPRS (General Packet Radio Service) ist eine Technologie, mit der Mobiltelefone Daten über ein Mobilfunknetz senden und empfangen können. GPRS ist eine Datenübertragungsart, die kabellosen Zugriff auf Datennetze wie das Internet ermöglicht.

Bevor Sie GPRS nutzen können,

- müssen Sie sich bei einem GPRS-Dienst anmelden. Informieren Sie sich über Verfügbarkeit, Preise und Anmeldebedingungen bei Ihrem Netzbetreiber.
- müssen Sie für Anwendungen, die über GPRS genutzt werden, die GPRS-Einstellungen speichern.

Immer an [Menü 7-8-1]

Wenn Sie **Immer an** wählen und Ihr Netz GPRS unterstützt, erkennt Ihr Telefon das GPRS-Netz und sendet SMS-Nachrichten über GPRS. Auch E-Mails lassen sich schneller über die GPRS-Verbindung versenden und empfangen.

Bei Bedarf [Menü 7-8-2]

Bei dieser Option nutzt das Telefon nur dann eine GPRS-Verbindung, wenn Sie eine Anwendung oder Aktion starten, für die sie benötigt wird. Sie wird unterbrochen, sobald es die Anwendung nicht mehr erfordert.

Wichtig

Wenn keine GPRS-Abdeckung gegeben ist und Sie Automatisch eingestellt haben, versucht das Telefon regelmäßig, eine Verbindung herzustellen.

Sie können auf verschiedene WAP-Dienste (Wireless Application Protocol) wie Bankdienste, Nachrichten, Wetterbericht und Fluginformationen zugreifen. Diese Dienste wurden speziell für Mobiltelefone entwickelt und werden von WAP-Anbietern verwaltet.

Informieren Sie sich über WAP-Dienste, Preise und Tarife bei Ihrem Netzbetreiber und/oder dem Anbieter, den Sie nutzen möchten. Von WAP-Anbietern erhalten Sie außerdem eine Anleitung zur Nutzung ihrer Dienste.

Wenn die Verbindung hergestellt ist, erscheint die Startseite. Der Inhalt variiert je nach WAP-Anbieter.



Um den Browser zu schließen, drücken Sie die  Taste. Das Telefon kehrt zum Standby-Modus zurück.

Navigation mit dem WAP-Browser

Um im Internet surfen zu können müssen Sie entweder die Telefontasten oder das WAP-Browser-Menü benutzen.

Surfen mit den Telefontasten

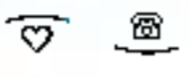
Für das Surfen im Internet erfüllen die Telefontasten andere Funktionen als im Telefonmodus.

Taste	Beschreibung
	Läuft durch alle Zeilen des Seiteninhalts.
	Geht auf die vorherige Seite zurück.
	Wählt Optionen und bestätigt Aktionen.

Surfen mit dem WAP-Browser-Menü

Es stehen verschiedene Menüoptionen zur Verfügung, wenn Sie mobiles Web surfen nutzen.

Wichtig

Das WAP-Browser-Menü variiert je nach Browser-Version.

Internet [Menü 8-1]

Start [Menü 8-1-1]

Stellen Sie eine Verbindung zur Startseite her. Die Startseite wird von Ihnen im aktivierten Profil oder vom WAP-Anbieter definiert.



Lesezeichen [Menü 8-1-2]

Dieses Menü ermöglicht es Ihnen, URLs Ihrer bevorzugten Internetseiten zu speichern. Sie haben dadurch später einen leichten Zugang zu diesen Seiten. Eine Reihe von Lesezeichen sind bereits im Telefon gespeichert. Diese vorgegebenen Lesezeichen können nicht gelöscht oder geändert werden.

Lesezeichen erstellen

1. Drücken Sie die linke Soft-Taste  [Optionen].
2. Wählen Sie Neu hinzufügen und bestätigen Sie mit „OK“.
3. Nach Eingabe der URL-Adresse und des Titels bestätigen Sie bitte mit der linken Soft-Taste „OK“

! Tipp

Mit der Taste  und  gelangen Sie in die Auswahl für Sonderzeichen und Symbole. Zur Eingabe von „.“ drücken sie die Taste .

Innerhalb des Menüs Lesezeichen haben Sie über die linke Soft-Taste folgende Optionsmöglichkeiten:

- **Verbinden**
Stellt eine Verbindung zur gespeicherten Internetseite her.
- **Neu hinzufügen**
Erstellt ein neues Lesezeichen.
- **Bearbeiten**
Bearbeiten des Titels oder der URL des ausgewählten Lesezeichens.
- **Löschen**
Sie können als Lesezeichen gespeicherte URLs löschen.
- **Alle löschen**
Löscht alle Lesezeichen.

Profile [Menü 8-1-3]

Ein Profil ist eine Information, die für den Verbindungsaufbau zum Internet benötigt wird.

Jedes Profil besitzt folgende Untermenüs:

- **Aktivieren**
Aktiviert das gewählte Profil.
- **Einstellungen**
WAP-Einstellungen für das gewählte Profil können verändert und bearbeitet werden
 - **Startseite**
Hier können Sie die Adresse (URL) einer Website eingeben, die Sie als Startseite nutzen möchten. Zu Beginn der Adresse müssen Sie nicht http:// eingeben, da der Browser dies automatisch einfügt.
 - **Trägerdienst**
Wählen Sie die Übertragungsart für den Netzzugriff.
 - **Daten**
 - **GPRS**
 - **Dateneinstellungen**
Erscheint nur, wenn Sie Dateneinstellungen als Übertragungsart gewählt haben.
IP Adresse: Geben Sie die IP Adresse des gewünschten WAP-Gateway ein.
Nummer wählen: Geben Sie die Telefonnummer zur Einwahl in das WAP-Gateway ein.

Benutzer: Die Benutzerkennung für Ihren PPP-Server (und NICHT für das WAP-Gateway).

Passwort: Das Passwort für die Identifikation bei Ihrem PPP-Server (und NICHT für das WAP-Gateway).

Rufart: Wählen Sie die Form der Datenübertragung: Analog oder Digital (ISDN)

Verbindungsgeschwindigkeit: Die Geschwindigkeit Ihrer Datenverbindung: 9600 oder 14400.

Wartezeit: Sie müssen einen Unterbrechungszeitraum eingeben. Der WAP-Navigationsdienst ist dann nicht verfügbar, wenn keine Daten eingegeben oder übertragen werden.

- **GPRS Einstellungen**

Die Diensteinstellungen sind nur verfügbar, wenn GPRS als Übertragungsart gewählt wurde.

IP Adresse: Geben Sie die IP-Adresse des WAP-Gateways ein, auf das Sie zugreifen möchten.

APN: Geben Sie den Namen des Zugangspunktes (APN) für den GPRS Dienst ein.

Benutzer: Die Benutzer-ID für Ihren APN-Server.

Passwort: Das Passwort für Ihren APN-Server.

- **Verbindungsart**

Die beiden Optionen sind Vorübergehend oder Kontinuierlich; die Verbindungsform hängt davon ab, welches Gateway Sie benutzen.

Fortlaufend

Ein bestätigter Liefermechanismus, der allerdings mehr Datenverkehr generiert.

Vorübergehend

Ein unbestätigter (verbindungsloser) Dienst.

HTTP

Direkte Verbindung von Clients zum Server in HTTP.

- **Proxy Einstellungen**

IP Adresse: Geben Sie die IP-Adresse des Proxy-Servers ein, auf den Sie zugreifen (Proxy-IP).

Port: Geben Sie den Portnummer ein.

- **DNS Einstellungen**

Erster Server: Geben Sie die IP-Adresse des primären DNS-Servers ein, auf den Sie zugreifen.

Zweiter Server: Geben Sie die IP-Adresse des sekundären DNS-Servers ein, auf den Sie zugreifen.

- **Sichere Einstellungen**

Abhängig vom verwendeten Gateway-Port können Sie für diese Option Ein oder Aus wählen.

• **Umbenennen**

Sie können den Profilnamen ändern.

- **Neu hinzufügen**

Sie können ein neues Profil hinzufügen.

Gehe zu URL [Menü 8-1-4]

Sie können direkt eine Verbindung zur gewünschten Website herstellen. Geben Sie dazu den entsprechenden URL ein und drücken auf „OK“.

Cache [Menü 8-1-5]

Die Informationen oder Dienste, auf die Sie zugegriffen haben, werden im Zwischenspeicher des Telefons gespeichert.

- **Cache löschen**

Löscht alle im Cache gespeicherten Inhalte.

- **Cache prüfen**

Legen Sie fest, ob ein Verbindungsversuch über den Cache erfolgen soll oder nicht.

- **! Wichtig**

Ein Cache ist ein Zwischenspeicher, in dem Daten vorübergehend gespeichert werden.

Cookies [Menü 8-1-6]

Die Informationen oder Dienste, auf die Sie zugegriffen haben, werden im Cache des Telefons gespeichert.

- **Cookies löschen**

Löscht alle in einem Cookie gespeicherten Inhalte.

- **Cookies prüfen**

Legen Sie fest, ob ein Cookie verwendet wird oder nicht.

Sicherheitszertifikat [Menü 8-1-7]

Eine Liste der verfügbaren Zertifikate wird angezeigt.

- **Autorisiert**

Sie können die Liste der autorisierten Zertifikate einsehen, die in Ihrem Telefon gespeichert wurden.

- **Persönlich**

Sie können die Liste der persönlichen Zertifikate einsehen, die in Ihrem Telefon gespeichert wurden.

Profile zurücksetzen [Menü 8-1-8]

Sie können die Profile auf die ursprünglichen Einstellungen zurücksetzen.

Browser Version [Menü 8-1-9]

Die Version des WAP-Browser wird angezeigt.

Special [Menü 8-2]

Dieses Menü ist abhängig vom gewählten Netz und dem dazu gehörendem Leistungspaket.

Spiele & Mehr [Menü 9-1]

Spiele & Mehr: In diesem Menü können Sie Java-Anwendungen verwalten, die auf Ihrem Telefon installiert sind.

Sie können die heruntergeladenen Anwendungen nutzen, löschen oder die Verbindungsoptionen einstellen.

Heruntergeladene Anwendungen werden in Ordnern abgelegt. Drücken Sie die linke Soft-Taste  [Auswahl], um den gewählten Ordner zu öffnen oder das ausgewählte Midlet zu starten.

Über die linke Soft-Taste  [Menü] sind die folgenden Optionen verfügbar:

- **Starten**
Ausgewählte Anwendung ausführen.
- **Info**
Informationen zur Anwendung anzeigen.
- **Update**
Anwendung per WAP aktualisieren.
- **Option**
Für manche Java-Anwendungen ist eine Datenverbindung erforderlich. Die entsprechenden Einstellungen können Sie mit dieser Option anpassen.
 - **Immer**
Datenverbindungen werden nach Bedarf und ohne Nachfrage hergestellt.

- **Aufforderung**

Datenverbindungen werden erst nach Bestätigung durch den Benutzer hergestellt.

- **Nie**

Es werden keine Datenverbindungen hergestellt.

Wichtig

Vorinstallierte Ordner und darin enthaltene Spiele können nicht entfernt oder umbenannt werden.

Java

Java™ ist eine von Sun Microsystems entwickelte Technologie. Ähnlich wie beim Herunterladen des Java Applet über Standard-Browser wie Netscape oder MS Internet Explorer können Java MIDlets von WAP-fähigen Telefonen heruntergeladen werden. Abhängig vom Netzbetreiber können alle Java-basierten Programme wie z.B. Java-Spiele auf ein Telefon heruntergeladen und benutzt werden. Nach dem Herunterladen erscheint das Java-Programm im Menü **Meine Spiele & Mehr**, wo es ausgewählt, gestartet oder gelöscht werden kann. Die im Telefon gespeicherten Java-Programmdateien haben die Formate .JAD oder .JAR.

Wichtig

- Die JAR-Datei ist ein komprimiertes Format des Java-Programms und die JAD-Datei dient der Erläuterung und enthält alle detaillierten Informationen. Vor dem Download können Sie alle detaillierten Informationen der JAD-Datei im Netz einsehen.

- Java-Anwendungen für Mobiltelefone basieren auf einem einheitlichen Sprachstandard (J2ME). Dennoch kann nicht jede Java-Anwendung ohne weiteres auf jedem Gerät ausgeführt werden, da in manchen Fällen spezielle Bibliotheken genutzt werden. Wenn für das in diesem Handbuch beschriebene Telefon nicht geeignete Java-Anwendungen heruntergeladen und ausgeführt werden, kann es zur Blockade oder Abschaltung der Systemsoftware kommen. Gegebenenfalls muss das Telefon dann aus- und wieder eingeschaltet (neu gestartet) werden. Solche Probleme sind keineswegs auf Fehler des Produkts, sondern ausschließlich auf nicht kompatible Anwendungen zurückzuführen.

Vorsicht

Nur J2ME-basierte (Java 2 Micro Edition) Programme können in einer Telefonumgebung genutzt werden. J2SE-basierte (Java 2 Standard Edition) Programme können nur in einer PC-Umgebung genutzt werden.

Bilder [Menü 9-2]

Wenn Sie die linke Softtaste  [Optionen] drücken, werden die folgenden Optionen angezeigt:

- **Als Hintergrund:** Ausgewähltes Bild als Hintergrund für das Display auswählen.
- **MMS schreiben:** Heruntergeladenes Bild als MMS versenden.

- **Per Bluetooth senden:** Das vom Netz heruntergeladene Bild kann über Bluetooth versendet werden.
- **Löschen:** Sie können die Datei löschen.
- **Umbenennen:** Sie können den Dateinamen ändern.

Töne [Menü 9-3]

Wenn Sie die linke Softtaste  [Optionen] drücken, werden die folgenden Optionen angezeigt:

- **Als Rufton:** Ausgewählten Sound als Klingelton verwenden.
- **Versenden:** Sound per SMS oder MMS versenden.
- **Per Bluetooth senden:** Der vom Netz heruntergeladene Sound kann über Bluetooth versendet werden.
- **Löschen:** Sie können die Datei löschen.
- **Umbenennen:** Sie können den Dateinamen ändern.

Sollten Sie ein Problem mit Ihrem Telefon haben, prüfen Sie bitte erst, ob dieses Problem hier beschrieben ist, bevor Sie einen Reparatordienst beauftragen.

F Wie kann ich die Liste der ausgehenden und eingehenden Anrufe und gewählten Rufnummern einsehen?

A Drücken Sie .

F Wie lösche ich alle Daten zu Anrufen?

A Drücken Sie die linke Soft-Taste und dann   .

F Wie kann ich alle gespeicherten Rufnummern einsehen?

A Drücken Sie die nach oben Navigationstaste .

F  erscheint dauerhaft auf dem Display.

A Prüfen Sie, ob Sie sich im Empfangsbereich befinden. Wenn  weiterhin angezeigt wird, schalten Sie das Telefon aus, warten etwa 2 Minuten und schalten es wieder ein. Erscheint das Symbol immer noch, wechseln Sie den Standort und versuchen Sie es erneut.

F In bestimmten Regionen ist die Verbindung schwach oder unterbrochen.

A In manchen Regionen kann die Signalstärke stark schwanken. Versuchen Sie den Standort zu wechseln. Starker Netzverkehr kann die Verbindung beeinträchtigen.

F Die Verbindung wird hergestellt, ist aber schwach.

A In manchen Regionen kann die Signalstärke stark schwanken. Versuchen Sie den Standort zu wechseln. Starker Netzverkehr kann die Verbindung beeinträchtigen.

F Das LCD-Display geht nicht an.

A Entnehmen Sie den Akku und setzen Sie einen neuen ein. Geht das Telefon immer noch nicht an, laden Sie den Akku auf und versuchen Sie es erneut.

Häufig gestellte Fragen

F Bei der Verbindung zu bestimmten Telefonen ist in manchen Regionen ein Echo zu hören.

A Dies nennt man ‚Echo-Phänomen‘. Es tritt auf, wenn die Lautstärke zu hoch eingestellt ist. Es kann auch durch spezielle Eigenschaften des Geräts des anderen Gesprächsteilnehmers hervorgerufen werden.

F Das Telefon erwärmt sich.

A Während langer Gespräche oder bei längerer Nutzung von Spielen oder dem Internet kann sich das Telefon erwärmen. Dies ist völlig normal und hat keine Auswirkungen auf die Leistung oder Lebensdauer des Produkts.

F Es ertönt kein Klingelton bzw. nur eine Lampe oder das Display leuchten auf.

A Das Telefon ist im Profile-Menü auf ‚Vibrieren‘ oder ‚Lautlos‘ eingestellt. Bitte wählen Sie ‚Standard‘ oder ‚Laut‘.

F Die Standby-Zeit des Telefons wird allmählich kürzer.

A Akkus haben eine begrenzte Lebensdauer. Wenn der Akku nur noch halb so lange hält wie zu Anfang muss er ersetzt werden. Verwenden Sie ausschließlich zugelassene Ersatz-Akkus.

F Die Nutzungszeit des Akkus wird kürzer.

A Wenn sich die Akkuzeit verkürzt, kann dies an der Benutzerumgebung, einer großen Menge von Anrufen oder einem schwachen Signal liegen.

F Beim Rückruf eines Kontakteintrags wird keine Nummer gewählt.

A Vergewissern Sie sich über die Funktion Kontakte / Suche, dass die Nummer korrekt gespeichert wurde. Wenn erforderlich, speichern Sie sie erneut.

F Sie sind nicht erreichbar.

A Ist Ihr Telefon eingeschaltet (wurde  mehr als drei Sekunden lang gedrückt)? Wählen Sie sich in das korrekte Mobilnetz ein? Haben Sie eingehende Anrufe gesperrt?

F Ich kann den Sperr-Code, den PIN Code, den PUK Code oder das Passwort nicht finden.

A Die Standardeinstellung des Sperr-Codes ist ‚0000‘. Wenn Sie den Sperr-Code vergessen oder verloren haben, wenden Sie sich an Ihren Telefonhändler. Wenn Sie den PIN oder PUK Code vergessen, verloren oder nicht erhalten haben, wenden Sie sich an Ihren Netzbetreiber.

Für Ihr Mobiltelefon sind verschiedene optionale Zubehörteile erhältlich, mit denen Sie das Gerät noch komfortabler und einfacher nutzen können.

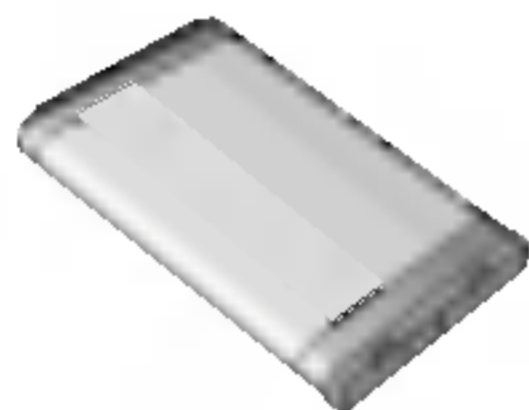

Standard-Akku

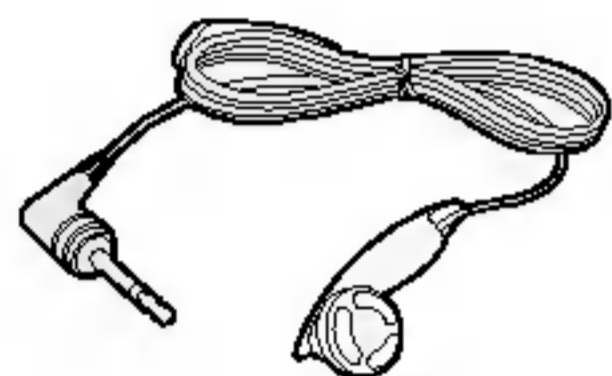

Kopfhörer

Ermöglicht freihändiges Telefonieren. Beinhaltet einen Ohrhörer und ein Mikrofon.



Ladegerät/Netzkabel

Mit diesem Ladegerät können Sie den Akku aufladen, während Sie sich nicht zu Hause oder im Büro befinden.

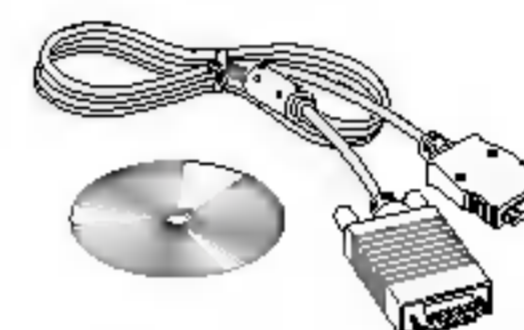

Datenkabel/Software-CD

Sie können eine Verbindung zwischen PC und Mobiltelefon herstellen.

! Wichtig

- Verwenden Sie ausschließlich LG-Originalzubehör.
- Bei Missachtung kann Ihre Garantie ungültig werden.
- Das Zubehör kann regionalen Unterschieden unterliegen. Bitte wenden Sie sich für weitere Informationen an unsere Regionalvertretung.

Allgemein

Produktname	: C3380
System	: GSM 900 / DCS 1800
Display	: STN Farbdisplay, 65.536 Farben, 128 x 160 Pixel
Außendisplay	: LCD Display, 96 x 64 Pixel
Kamera	: VGA
Bluetooth	: Headset Profil
Java	: MIDP 2.0
GPRS	: Klasse 10 (4+2)
WAP	: 2.0
MMS	: Unterstützt bis 100kB
Klingeltöne	: Polyphon (40-stimmig)
Stand-by-Zeit	: Bis zu 200 Stunden
Sprechzeit	: Bis zu 210 Minuten
Speicher	: Ca. 1,2MB dynamisch im Gerät
Länge x Breite x Höhe	: 91mm x 24mm x 47mm
Gewicht	: 90g mit Akku

Umgebungstemperatur

Max : +55°C
Min : -10°C

Service-Center

Autorisierte LG Electronics Service-Händler und Service-Zentren in anderen EG Staaten werden für Ihre Reklamation die im Land der Instandsetzung üblichen Reparaturbedingungen anwenden.

In Problemfällen sind wir gerne bereit, Ihnen Bei Fragen zur Garantie oder der Bedienung Ihres Gerätes zu helfen.

Unsere Adresse ist:

LG Electronics Deutschland GmbH

Kundendienst
Jakob-Kaiser-Str. 12
47877 Willich

Tel. 01805-442639 (0,12 €/Min.)
(0180-LG Handy)

Abrechnungstakt

Der Takt ist die Dauer der kleinsten Abrechnungseinheit. Bei einer 60 Sekunden-Taktung, zahlt man bei einem 25 Sekunden-Gespräch die Minute trotzdem voll. Also je kürzer der Takt, desto genauer wird die Abrechnung.

Akku

ist eine wiederaufladbare Batterie, über die Ihr Handy seine Energie bezieht. Bei Akkus gibt es jedoch Unterschiede bezüglich der Ladezeiten, der Stand-by-Zeiten und des Gewichtes. LG verwendet grundsätzlich Lithium-Ionen Akkus.

Aktivklappe

schützt nicht nur die Tastatur des Handys, sondern es ist durch Öffnen bzw. Schließen der Klappe möglich, einen Anruf entgegenzunehmen bzw. zu beenden.

Anklopfen

ist eine sogenannte Gesprächsmanagementfunktion. Wenn während eines Telefonats ein weiterer Gesprächspartner anklopft, hört man einen Anrufsignalton. Der neue Anruf kann wahlweise angenommen oder abgewiesen werden, während das aktuelle Telefongespräch gehaltenen oder weitergeführt wird.

Basisstation

ist die Sende-und Empfangszentrale für Ihr Handy. Die Basisstationen sind ausschlaggebend für die flächendeckende Netzbereitschaft der einzelnen Netzanbieter: T-Mobile, Vodafone, o2 und E-Plus.

Bedienführung

(Menü) ist eine elektronische Anleitung, die den Anwender Schritt für Schritt zu den gewünschten Funktionen des Handys führt. Betreiberlogo ist der Schriftzug Ihres Netzbetreiber. Es kann grundsätzlich nur ein Betreiberlogo im Gerät gespeichert werden.

Bildmitteilungen

sind Grafiken, die sich zusammen mit Text an andere Handys versenden lassen (allerdings sind nicht alle Mobilfunkgeräte damit ausgerüstet). Sie können auf diese Weise Ihrer SMS eine persönliche Note verleihen.

CLIP

Calling **L**ine **I**dentification **P**resentation. Sofern vom Netzbetreiber unterstützt (Regelfall), kann der Teilnehmer im Display seines Handys die Rufnummer des Anrufers sehen, falls dieser die Rufnummernübermittlungsfunktion CLIR eingeschaltet hat. Meist wird die übermittelte Rufnummer direkt mit den im Handy-Telefonbuch abgespeicherten Daten verglichen. Wird ein passender Name zu der Nummer gefunden, erscheint dieser im Display.

CLIR

Calling Line Identification Restriction übermittelt die Rufnummer des Anrufers an die Gegenstelle. Die Rufnummer wird allerdings nur dann bei der Gegenstelle angezeigt, wenn bei dieser die Rufnummernanzeigefunktion CLIP aktiviert ist. Die Übermittlung der eigenen Rufnummer kann auch unterdrückt werden.

Direktruf (Kurzwahl)

vereinfacht das Telefonieren mit häufig gewählten Nummern. Die Nummern werden auf dem Handy fest gespeichert und meist durch Kurzwahltasten einfach und bequem aufgerufen.

Display

ist das Anzeigenfeld des Handys. Es gibt eine große Auswahl verschiedener Displays mit unterschiedlichen Größen, Graustufen und Farbe. Farbdisplays bspw. haben eine bessere Bildqualität, verbrauchen aber mehr Energie.

D-Netz

ist das digitale Funknetz der beiden konkurrierenden Netzanbieter T-Mobile (D1-Netz) und Vodafone (D2-Netz).

DTX

Discontinuous Transmission Exchange zu deutsch: "Übertragung mit Unterbrechungen". DTX ist ein Stromsparmodus, mit dem die Sendeleistung angepaßt wird an das zu übermittelnde Gespräch. Normalerweise werden zwischen dem Telefon und dem Netz innerhalb einer bestimmten Zeit eine bestimmte Menge Datenpakete, sogenannte Frames, ausgetauscht. Wenn diese Frames alle gesendet werden, spricht man von "continuous transmission". Ist die Übertragung aller Frames nicht gewünscht (etwa aus Gründen der Energieersparnis) und werden daher Frames ausgelassen, so spricht man von "discontinuous transmission".

Dualband-Handy

ist in der Lage, in unterschiedlichen Frequenzen zu senden und zu empfangen. Somit kann es in verschiedenen Netzen arbeiten z.B. im D-Netz 900 MHz, im E-Netz 1800 MHz und in den amerikanischen Netzen auf 1900 MHz Basis.

Dual Rate

Durch die steigende Zahl von Mobiltelefonierern in den einzelnen Netzen kann es zu Engpässen oder Überlastungen kommen. Dual Rate als technisches Verfahren soll die Überlastungsprobleme dadurch beheben, dass es mehreren Teilnehmern gleichzeitig gestattet, bei optimaler Gesprächsqualität auf der gleichen Frequenz zu telefonieren.

EDGE

Enhanced Data for GSM Evolution ist vom European Telecommunications Institute standardisiert und wird die endgültige Version für Datenkommunikation im GSM-Netz sein. Daten können mit einer Geschwindigkeit von bis zu 384 KBit/s übertragen werden und bietet eine Alternative für Netzbetreiber an, die keine Lizenz für das neue UMTS-Netz bekommen haben.

EMS

Enhanced Message Service ist der multimediale Nachfolger von SMS im GSM-Netz. Mit EMS können Texte *fett*, *kursiv*, unterstrichen, links- und rechtsbündig, zentriert und in drei verschiedenen Schriftgrößen dargestellt werden. Zusätzlich kann die SMS kleine Grafiken und Töne enthalten. Die meisten LG Geräte unterstützen die EMS Funktion.

E-Netz

Ist das seit 1994 bestehende Mobilfunknetz auf digitaler Basis. Durch die hohe Dichte der Basisstationen kommt das ausschliesslich für Handys entwickelte Netz mit geringeren Sendeleistungen im Bereich von 0,25-1 Watt aus. Anbieter im E-Netz sind bisher die E-Plus Mobilfunk GmbH und o2.

Einbuchen

Ist das "Sich-Anmelden" beim Netzprovider. Somit sind Sie als Mobiltelefonierer eingebucht und können mit Ihrem Gerät sowohl senden als auch empfangen. Meist geschieht das Einbuchen durch blosses Einschalten Ihres Gerätes und Eingeben Ihrer PIN-Nummer. Sie werden als erreichbar registriert und sind ab sofort erreichbar.

Funkloch

Bezeichnet eine Region oder ein Gebiet, in dem das Handy keinen Empfang hat. Gründe hierfür können ungeeignetes Gelände, Abschirmungen im Gebäude oder eine zu große Entfernung zum nächsten Sender sein.

Funkschatten

Können in den Bergen, Gebäuden oder ähnlichem den Empfang eines Funksenders verhindern (abschatten).

Gesprächszeit

ist die Zeit der Akkubereitschaft beim Telefonieren.

GPRS

General Packet Radio Service ist eine Erweiterung von GSM. Daten können paketweise mit maximal 53,6 KBit/s verschickt werden. Wegen der knappen Netzkapazität liegt zur Zeit die durchschnittliche Datenrate bei maximal 20 KBit/s. Abrechnung erfolgt pro übertragenen Datenmenge.

Handover

(Übergabe/oder Zellenwechsel). Verlässt ein Mobilfunkteilnehmer z.B. mit dem Auto eine Funkzelle und wechselt in eine benachbarte Zelle, muss ein Gespräch von einer Basisstation zur nächsten übergeben werden. Diesen Übergabevorgang, bei dem das Gespräch nicht unterbrochen wird, nennt man Handover .

HLR

Home Location Register ist eine zentrale Teilnehmer-Datenbank eines Mobilfunknetzes, in der alle Benutzerdaten wie MS-ISDN (GSM-Zielnummer), IMSI, Dienste, Benutzername etc. gespeichert werden. Hier ruft das Netz alle wichtigen Infos zum Teilnehmer ab.

HR

Half Rate ist ebenso wieEFR und FR ein Sprachübertragungsstandard. Die Sprachübertragung ist hier am schlechtesten. Bei Half Rate werden nur Teile eines Gespräches vermittelt. Auf diese Weise spart das Handy Strom.

IMEI

International Mobile Equipment Identification ist eine 15-stellige Seriennummer, mit der jedes Handy eindeutig identifiziert werden kann. Mit *#06# kann man sich die IMEI Nummer bei jedem Handy anzeigen lassen. Man findet sie aber auch immer auf einem Aufkleber im Gerät (Akku herausnehmen). Mit der IMEI-Nummer kann ein Telefon für ein Netz gesperrt werden. IMEI-Nummern gestohlener Geräte werden im Equipment Identity Register EIR des Mobilfunknetzes gespeichert.

IMSI

Nummer **International Mobile Subscriber Identity** dient zur Identifizierung des Teilnehmers (befindet sich im Home Location Register HLR) und auf der SIM-Karte.

Klingeltöne (Ruftöne)

sind akustische Signale, die ertönen, wenn ein Anruf auf dem Handy eingeht. Der Anwender kann je nach Gerät zwischen unterschiedlich vielen Klingeltönen oder Melodien wählen. Über bestimmte Content- Anbieter wie z.B . www.wowlg.com kann man sich neue Klingeltöne oder Hintergrundbilder schicken lassen.

Konferenzschaltung

Bei einem eingehendem Anruf oder während eines laufenden Gespräches, kann die Funktion Konferenzschaltung aktiviert werden. So können 3 oder mehr Teilnehmer gleichzeitig miteinander telefonieren.

Li-Ion

(Lithium-Ionen)-Akku ist eine moderne Bauart für Stromspeicher. Diese Akkus können dreimal mehr Energie pro Gewicht und zweimal mehr Energie pro Volumen speichern als konventionelle Nickel- Cadmium- Akkus. Die positive Elektrode eines Li-Ion- Akkus ist aus Lithiummetalloxyd gefertigt, die negative aus speziellem Kohlenstoff. Li-Ion-Akkus benötigen eine spezielle Ladetechnik und sind teurer als NiCd- oder NiMH-Akkus.

Location Update

Dabei werden die Verwaltungsdaten in einem Mobilfunknetz aktualisiert, beim Wechsel des Gesprächs von einer Basisstation zu einer benachbarten Basisstation. Die Daten werden im Home Location Register (HLR) und im Visitor Location Register (VLR) des Funknetzes aktualisiert.

Mailbox

Kann der Nutzer den ankommenden Anruf nicht entgegen nehmen, kann mittels der Mailbox dennoch eine Nachricht hinterlassen werden. Sollte der Teilnehmer seinen elektronischen Anrufbeantworter längere Zeit nicht abhören, meldet sich die Mailbox bei vielen Geräten automatisch mit der Mitteilung, dass eine neue Nachricht vorliegt.

Memory-Effekt

Tritt bei Akkus auf, wenn vor der vollständigen Entladung bereits wieder aufgeladen wird. Die Speicherkapazität der Batterie kann dadurch deutlich an Leistung verlieren. Neuere Akkus haben diesen Effekt nicht mehr.

PIN

Personal Identification Number ist der Zugangscode für Ihre SIM-Karte. Der PIN muss nach jedem Einschalten des Gerätes wieder neu eingegeben werden, damit das Telefon vor Missbrauch geschützt ist. Nach dreimaligem falschen Eingeben der PIN-Nummer kann der Nutzer sein Gerät durch die PUK (Personal Unblocking Key) oder Super-PIN wieder freischalten.

Roaming

“Umherstreifen”, ist die Möglichkeit, mit der SIM-Karte bzw. dem Handy auch in anderen Netzen telefonieren zu können. So kann man sich im Ausland bei fremden Netzanbietern einwählen.

Rufumleitung

(Rufweiterleitung/Call Forwarding) ermöglicht es, einen auf dem Mobiltelefon eingehenden Anruf an eine andere Rufnummer weiterzuleiten. Die Weiterleitung geht meistens zur Mailbox, kann aber auch an jede andere Nummer gehen.

SIM-Karten

“Subscriber Identification Modul” sind das Herzstück eines jeden Handys. Sie identifizieren den Anschluss und speichern Infos wie PIN-Code, eigene Rufnummer und individuelles Telefonbuch. Die meisten Geräte benötigen heutzutage nur noch die winzige Plug-in-Karte, die mit fast jedem Handymodell gekoppelt werden kann. Ein Notruf ist vom Handy aus auch ohne SIM-Karte möglich.

SMS

Short Message Service (Kurzmitteilungsdienst). Gemeint ist der Austausch von Nachrichten zwischen zwei Geräten, deren Inhalt aus bis zu maximal 160 Schriftzeichen bestehen kann. Neuerdings ist es auch möglich SMS & MMS vom Handy auf das Festnetz zu schicken.

Softkeys

Diese speziellen Tasten wechseln Ihre Funktion je nach Situation und erleichtern die Bedienung. Softkey Tasten können eine Doppelbelegung erhalten.

Sprachmemo

Einige LG-Handys lassen sich auch als Diktiergerät für kurze Aufzeichnungen nutzen.

Stand-by

Die Länge der maximalen Sprechzeit ist abhängig von Gerät, Akku, Umgebung und Netz. Stand-by ist die Zeitspanne, die ein Handy ohne zwischenzeitliches Aufladen betriebs- und empfangsbereit ist. Auch das Netz spielt eine wesentliche Rolle: je nach "Anwesenheitsanfrage" der einzelnen Netze muss der Energieverbrauch gemessen werden.

Stummschaltung

(Mute) ist eine spezielle Funktion im Zusammenhang mit einer Freisprechanlage im Auto. Bei einem ankommenden Anruf oder während des Telefonierens schaltet sich das Autoradio automatisch ab.

T9

Ist eine Software der Firma Tegic, die das Schreiben von Textnachrichten (SMS) mit einem Handy beschleunigen soll. Die Funktionsweise ist eigentlich denkbar einfach: Statt dass man, wie beim normalen Schreiben per Handy, jede Taste so oft drückt, bis man den gewünschten Buchstaben erhält, drückt man nun nur noch jeweils die Taste einmal, die den gewünschten Buchstaben enthält. T9 verfolgt die Eingaben und schlägt Wörter zur Vervollständigung vor. Diese kann man dann auswählen und direkt eintragen lassen. Man erspart sich somit einige Tipparbeit. Ist das Wort in der Datenbank nicht zu finden, so kann man es weiterhin auf die konventionelle Art und Weise eingeben und anschließend abspeichern.

Tarife

Sind die Gebühren pro telefonierter Gesprächszeit. Die einzelnen Provider unterscheiden sich in ihren Gebühren. Meistens sind die Tarife für Gespräche in der Nebenzeit billiger als in der Hauptzeit. Beachten Sie auch den City und Local Tarif.

Triple-Band

Diese TriBand ausgestatteten Handy können in drei Netzen bzw. auf drei verschiedenen Frequenzen senden und empfangen, und zwar auf 900 MHz, 1800 MHz und 1900 MHz (1900 MHz ist die Frequenz der amerikanischen Netze).

Übertragungsgeschwindigkeit

Im Telekommunikationsbereich wird in der Einheit bps (bits per second) gemessen. Sie bezeichnet die Anzahl der pro Sekunde übertragenen Zeichen. Je höher die Übertragungsgeschwindigkeit, desto schneller kann die Information aufgebaut, gesendet bzw. empfangen werden.

Vibrationsalarm

(Vibra) ist eine Alternative zum akustischen Signalton. Anstatt des Klingelns vibriert der Akku. Dem Teilnehmer wird so signalisiert, dass ein Anruf eingeht, ohne das außenstehende Personen gestört werden.

WAP

Wireless Application Protocol ist ein globaler Standard, der u.a. das Surfen im Internet mit dem Handy ermöglicht. WAP-fähige Handys erlauben Anwendungen, wie z.B. E-Mail, Handy-Banking oder Handy-Reiseführer. Allerdings müssen die Internetseiten in einem speziellen Format bereit- gestellt werden, um sinnvolle Anwendungen für Handys mit ihrem kleinen Display zu ermöglichen.

Dieses neue Format, WML (Wireless Markup Language), ermöglicht in der ersten Generation lediglich Textdarstellungen sowie einfache Schwarz/Weiß-Graphiken. Dieser neue Standard wird aber kontinuierlich weiterentwickelt, um den technis- chen Fortschritt im Handy-Bereich voll auszunutzen.

Das WAP-Gateway ist der Vermittler zwischen dem Internet und dem Mobilfunknetz. Es nimmt die Anfragen des WAP-Handys entgegen und leitet es an den jeweiligen Server im Internet. Dieser liefert eine WML-Datei zurück, die vom WAP-Gateway in binären WML-Code umgewandelt wird. Dann wird dieser binäre Code an das WAP-Handy zurückgefunkt.

WAP-Dienstleitungen wie News, Börsenkurse, Fahrplanauskünfte, Wettervorhersagen, Staumeldungen, Kinokartenreservierungen, Horoskope, Schnäppchenjagd, Schneehöhen usw. sind bereits realisiert und täglich kommen neue Dienste dazu.

WBMP

Wireless Bitmap ist das Bitmap-Grafikformat zur Einbindung von Grafiken in WML-Seiten. WBMP - Grafiken kennen nur die Unterscheidung Schwarz oder Weiss, d.h. sie haben eine 1-Bit- Farbtiefe. Die Tendenz geht aber auch hier zum Farbdisplay.

123

123-Modus 18, 20

A

ABC-Modus 18, 19

Gewählte Rufnummern 28, 29

Absorptionsrate 4

Adapter 15

Adapter vom Netz trennen 15

Akku 12, 14, 67, 69

Akku aufladen 15

Akku einsetzen 14-15

Akku-Informationen und Pflegehinweise 7

Alarm (siehe Wecker) 51

Alle Anrufe 29

Alle kopieren (Kontakte) 36

Alle löschen (MMS) 43

Allgemeine Funktionen 16-20

Alphanumerische Taste 10

Angenommene Anrufe 28, 29

Anklopfen 54, 69

Anruf aus meinen Kontakten 34

Anruf beantworten 17

Anruf beenden 16

Anruf mit Wähltaste 11

Anrufdauer 29

Anrufe 53

Anrufe tätigen und beantworten 16

Anrufergruppen 35

Anrufgebühren 29

Anrufkosten 29

Anrufliste 28-30

Anruf Sperre 55

Ansehen (Nachrichten) 42

Anzeige 52

APN-siehe unter Zugangspunkt 61

Art des Anruftons (siehe Rufton) 26

Aufzeichnen 33

Ausgangsbox (MMS) 43

Ausschalten 11

Auto Download (MMS) 46

Automatische Antwort 27

Automatische Wahlwiederholung 54

B		
Batterie – siehe Akku	14	
Beantworten eines Anrufes	17	
Beenden & Antworten	16	
Begrüßung	52	
Beleuchtung	52	
Bild in Nachrichten	40	
Bild tauschen (MMS)	41	
Bildformat festlegen (MMS)	41	
Browser Version (WAP)	62	
Bookmarks (siehe Lesezeichen)		
C		
Cache (siehe Zwischenspeicher)	62	
CB-Service	44, 47	
Codes ändern	56	
Cookie Einstellungen (WAP)	62	
D		
Dateneinstellungen (WAP)	60	
Datenmenge	30	
Datum	51	
Dauer und Kosten eines Anrufes	29	
Display-Informationen	12	
Display-Symbole	13	
DNS-Einstellungen (WAP)	61	
DTMF Ton-siehe MFV Ton	23	
E		
Eigene Telefonnummer	37	
Einführung	2-7	
Eingangsbox	42	
Eingangsbox (Nachrichten)	42	
Eingehende Anrufe beantworten	22	
Eingehenden Anruf abweisen	22	
Einheitenumrechner	23	
Einstellungen	51-58	
Elektronische Geräte	6	
Entwurf	44	
Erlaubter Typ (MMS)	47	
Explosionsgefährdete Bereiche	6	

F		
Farbe	40, 48	
Feste Nummer	56	
Flugzeuge	7	
Foto aufnehmen	48	
Funkfrequenzen	4	
Freisprechfunktion	22	
G		
Gebietsnachricht - siehe CB-Service	44, 47	
Gehe zu URL (WAP)	62	
GPRS Einstellungen (WAP)	57	
GPRS Infos	30	
Gruppen Rufton (Anrufergruppen)	35	
Gruppensymbol (Anrufergruppen)	35	
Gültigkeitszeitraum (SMS)	46	
Gültigkeitszeitraum (MMS)	46	
H		
Halten & Antworten	22	
Haupt-LCD	10	
Hauptnummer (Kontakte)	34	
Hintergrundbild	73	
Hin - und herschalten	22	
Hörer	10	
Hotline – siehe Service Center	68	
HTTP (WAP)	61	
I		
ICNIRP	4	
IEEE	4	
Informationen (MMS)	43	
Informationsfenster	52	
Info Service – siehe CB-Service	44, 47	
Internationalen Anruf	16	
Internet	59	
IP Adresse (WAP)	60, 61	

J	
JAD	63
JAR	63
Java	63
Jede Taste	75
K	
Kamera	48
Kinder	3
Klingelton - siehe Rufton	26
Konferenz/Abweisen	23
Konferenzschaltung	23
Kontakte	34-37
Kontakte im SIM-Speicher	36
Kontakte im Telefonspeicher	36
Kopfhörer	26, 67
Korrekturtaste	11
Kurzmitteilung - siehe SMS	74
Kurzwahl	35
L	
Ladevorgang - siehe Akku aufladen	15
Laut	26
Lautlos	26
Lautstärke	26
Lautstärke einstellen	16
Lesezeichen	59
Letzter Anruf	29
Limit wählen	29
Löschen (Nachrichten)	44
Löschen der Anrufe	29
M	
Mailbox abhören	44
Mailbox-Nummer	47
Meine Nummer übertragen (CLIP)	54
Menü "Im Gespräch"	22
Menü-Übersicht	24
MFV Ton	23

Mikrofon	10	Netzwahl	57
Mikrofon ausschalten	22	Neuer Neu hinzufügen	34
Minutensignal	54	Notrufe	3
Mitglied entfernen (Anrufergruppen)	35	Nummer übertragen	54
Mitglied hinzufügen (Anrufergruppen)	35		
Mitgliederliste (Anrufergruppen)	35	O	
MMS		Online Zeit	30
MMS Speichern	41	Organizer	34-38
MMS verfassen	40		
MMS Vorlagen	45	P	
MMS Vorschau	41	Persönlich gestalten (Profile)	26
Musik in Nachrichten	40	PIN Code	55, 56
		PIN Code-Abfrage	55
N		PIN2 Code	29, 56
Nachrichten	39-47	Prädikativer Texteingabemodus T9	17
Nachrichtenton	26	Produktpflege	4
Nachrichtentonart	26	Profil verändern	26
Nachrichtentyp (SMS)	46	Profile	26-27
Navigationstasten	11	Profile individuell gestalten	26
Navigation mit dem WAP-Browser	59	Profile umbenennen	27

Profile zurücksetzen (WAP)	62	Seite löschen (MMS)	41
Proxy-Einstellungen (WAP)	61	Senden	39
PUK Code	55	Service Center	68
Push-Nachricht	47	Service Nummer	37
R			
Rechner	32	Sichere Einstellungen (WAP)	61
Richtlinien	4-7	Sicherheit	55
Rufannahme	53	Sicherheit im Straßenverkehr	6
Rufnummer übertragen (CLIP)	54	Sicherheitscode	55
Rufsperrung	55	Sicherheitszertifikat (WAP)	62
Rufton	26	Signalstärke	17
Rufton-Lautstärke	26	Signatur	40, 45
Ruftyp (WAP)	61	SIM-Karte einsetzen	14-15
Rufumleitung	53	SMS	46
S			
SAR	4	SMS verfassen	39
Schriftart	40	SMS Zentrale (SMS)	46
Seite hinzufügen (MMS)	41	Soft-Taste (rechts links)	11
		Sounds (My Media)	64
		Speicherstatus	33
		Spiele & Mehr (My Media)	63
		Sprachaufzeichnung	32

Sprache	52
Stumm – siehe Lautlos	
Surfen mit den WAP-Browser Menü	59
Symbole	13

T

T9 aus	40
T9-Modus	17
T9-Modus benutzen	18
T9-Spachen	40, 41
T9-Wortbuch hinzufügen (MMS)	40, 41
Tarif einstellen	29
Tastenton-Lautstärke	26
Technische Daten	68
Telefon ein- und ausschalten	11
Telefonbuch	34
Terminplaner	37
Text eingeben	17
Textvorlagen	40, 45

U

URL (WAP)	62
-----------------	----

V

Verbindungsgeschwindigkeit (WAP)	61
Verpasste Anrufe	26
Vibrieren	26

W

Wähltaste	11
WAP	59
WAP Homepage	60
WAP Trägerdienst	60
WAP-Einstellungen	60
WAP-Profile	60
Wartezeit (WAP)	61
Wecker	51
Weltzeit	32

Z

Zeit einstellen	51
Zeitformat	51
Zu Seite verschieben (MMS)	41
Zubehör	67
Zugangspunkt (WAP)	61
Zurücksetzen	29
Zustellbericht (MMS)	46
Zustellbericht (SMS)	46
Zweiten Anruf tätigen	22
Zwischenspeicher löschen (WAP)	62
Zwischenspeicher prüfen (WAP)	62

Suppliers Details

Name
LG Electronics Inc
Address
LG Twin Tower
20, Yeouido-dong, Yeongdeungpo-gu Seoul, Korea 150-721

Product Details

Product Name
GSM 900 / DCS 1800 Dual-Band Terminal Equipment

Model Name
C3380
Trade Name
LG
CE 0168

Applicable Standards Details

R&TTE Directive 1999/5/EC

EN 301 489-1 V1.4.1 (2002-08), EN 301 489-7 V1.2.1(2002-08), EN 301 489-17 V1.2.1(2002-08)
EN 60950-1 : 2001
EN 50360 2001, EN50361 2001
EN 300 328 V1.4.1(2003-08)
TS51.010-1 V5.10.0
Selection according to GCF-CC 3.16.0 including requirements of EN 301 511 V.9.0.2(2003)

Supplementary Information

The conformity to above standards is verified by BABT with Certificate No.(NC/12518) and GSM test report (no.WG613452-01 Issue 2, TCMD0421605 Issue 1, WG612812-01 Issue 2, TCMD0424305 Issue 1), EMC test report(no. HCT-C05-0709), safety test report (no. ПYA0121645), SAR test report (no. 00431-4525-F5027).

Declaration

I hereby declare under our sole responsibility that the product mentioned above to which this declaration relates complies with the above mentioned standards and Directives

Name
Jin Seog, Kim / Director
Issued Date
26. Aug . 2005



LG Electronics Inc. Amsterdam Office
Veluwezoom 15, 1327 AE Almere, The Netherlands
Tel : +31 - 36- 547 - 8940, e-mail : seekim @ lge.com

Signature of representative



C3380 USER'S MANUAL



ENGLISH

WE SHOULD INFORM USER THAT THIS MANUAL
CAN HAVE SOME DIFFERENCES FROM PHONE
DEPENDING ON PHONE S/W AND SERVICE PROVIDER.

Congratulations on your purchase of the advanced and compact C3380 cellular phone, designed to operate with the latest digital mobile communication technology.



This user's guide contains important information on the use and operation of this phone. Please read all the information carefully for optimal performance and to prevent any damage to or misuse of the phone. Any changes or modifications not expressly approved in this user's guide could void your warranty for this equipment.

! Using the magnetic lock case for folder type phones is caused some problems such as self-power off, absence of network.

Disposal of your old appliance

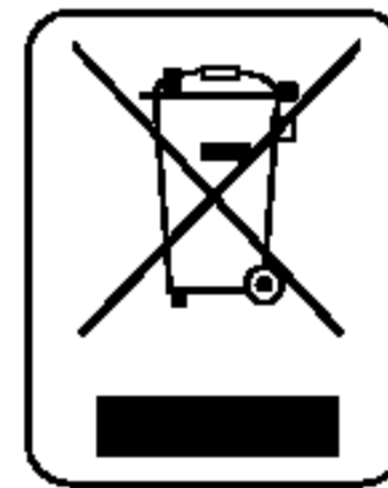

1. When this crossed-out wheeled bin symbol is attached to a product it means the product is covered by the European Directive 2002/96/EC.
2. All electrical and electronic products should be disposed of separately from the municipal waste stream via designated collection facilities appointed by the government or the local authorities.
3. The correct disposal of your old appliance will help prevent potential negative consequences for the environment and human health.
4. For more detailed information about disposal of your old appliance, please contact your city office, waste disposal service or the shop where you purchased the product.

Read these simple guidelines. Breaking the rules may be dangerous or illegal. Further detailed information is given in this manual.

Warning

- Mobile Phones must be switched off at all times in an aircraft.
- Do not hold the phone in your hand while driving.
- Do not use your phone near petrol stations, fuel depots, chemical plants or blasting operations.
- For your safety, use ONLY specified ORIGINAL batteries and chargers.
- Do not handle the phone with wet hands while it is being charged. It may cause an electric shock or seriously damage your phone.
- Keep the phone in a safe place out of children's reach. It includes small parts which if detached may cause a choking hazard.

Caution

- Switch off the phone in any area where required by special regulations. For example, do not use your phone in hospitals or it may affect sensitive medical equipment.
- Emergency call may not be available under all cellular networks. Therefore, you should never depend solely on the phone for emergency calls.
- Only use ORIGINAL accessories to avoid damage to your phone.
- All radio transmitters carry risks of interference with electronics in close proximity. Minor interference may affect TVs, radios, PCs, etc.
- Batteries should be disposed of in accordance with relevant legislation.
- Do not dismantle the phone or battery.

Exposure to radio frequency energy

Radio wave exposure and Specific Absorption Rate (SAR) information

This mobile phone model C3380 has been designed to comply with applicable safety requirement for exposure to radio waves. This requirement is based on scientific guidelines that include safety margins designed to assure this safety of all persons, regardless of age and health.

- The radio wave exposure guidelines employ a unit of measurement known as the Specific Absorption Rate, or SAR. Tests for SAR are conducted using standardized method with the phone transmitting at its highest certified power level in all used frequency bands.
- While there may be differences between the SAR levels of various LG phone models, they are all designed to meet the relevant guidelines for exposure to radio waves.
- The SAR limit recommended by the international Commission on Non-Ionizing Radiation Protection (ICNIRP), which is 2W/kg averaged over ten (10) gram of tissue.
- The highest SAR value for this model phone tested by DASY4 for use at the ear is 0.962 W/kg (10g).
- SAR data information for residents in countries/regions that have adopted the SAR limit recommended by the Institute of Electrical and Electronics Engineers (IEEE), which is 1.6 W/kg averaged over one (1) gram of tissue.

Product care and maintenance

Warning: Use only batteries, charger and accessories approved for use with this particular phone model. The use of any other types may invalidate any approval or warranty applying to the phone, and may be dangerous.

- Do not disassemble this unit. Take it to a qualified service technician when repair work is required.
- Keep away from electrical appliance such as a TV, radio or personal computer.
- The unit should be kept away from heat sources such as radiators or cookers.
- Do not drop.
- Do not subject this unit to mechanical vibration or shock.
- The coating of the phone may be damaged if covered with wrap or vinyl wrapper.
- Do not use harsh chemicals (such as alcohol, benzene, thinners, etc.) or detergents to clean your phone. There is a risk of this causing a fire.
- Do not subject this unit to excessive smoke or dust.
- Do not keep the phone next to credit cards or transport tickets; it can affect the information on the magnetic strips.

- Do not tap the screen with a sharp object; otherwise, it may damage the phone.
- Do not expose the phone to liquid or moisture.
- Use the accessories like an earphone cautiously.
- If you put your phone in a pocket or bag without covering the receptacle of the phone (power plug pin), metallic articles (such as a coin, paperclip or pen) may short-circuit the phone. Always cover the receptacle when not in use.
- Never place your phone in a microwave oven as it will cause the battery to explode.
- Only authorized personnel should service the phone and its accessories. Faulty installation or service may result in accidents and consequently invalidate the warranty.
- Do not use the phone if the antenna is damaged. If a damaged antenna contacts skin, it may cause a slight burn. Please contact an LG Authorized Service Center to replace the damaged antenna.
- The label of the phone contains important information for customer support purposes. Do not remove it.

Efficient phone operation

To enjoy optimum performance with minimum power consumption please:

- Hold the phone as you speak to any other telephone. While speaking directly into the microphone, angle the antenna in a direction up and over your shoulder. If the antenna is extendable/ retractable, it should be extended during a call.
- Do not hold the antenna when the phone is in use. If you hold it, it can affect call quality, it also may cause the phone to operate as a higher power level than needed and shorten talk and standby times.
- If your mobile phone supports infrared, never direct the infrared ray at anyone's eye.

Electronics devices

All mobile phones may get interference, which could affect performance.

- Do not use your mobile phone near medical equipment without requesting permission. Avoid placing the phone over the pacemaker, i.e. in your breast pocket.
- Some hearing aids might be disturbed by mobile phones.
- Minor interference may affect TVs, radios, PCs, etc.
- Do not bend, scratch, or expose to static electricity.

Road safety

Check the laws and regulations on the use of mobile phones in the areas when you drive.

- Do not use a hand-held phone while driving.
- Give full attention to driving.
- Use a hands-free kit, if available.
- Pull off the road and park before making or answering a call if driving conditions so require.
- RF energy may affect some electronic systems in your motor vehicle such as car stereo, safety equipment.
- When riding in a car, do not leave your phone or set up the hands-free kit near to the air bag. If wireless equipment is improperly installed and the air bag is activated, you may be seriously injured.

Blasting area

Do not use the phone where blasting is in progress. Observe restrictions, and follow any regulations or rules.

Potentially explosive atmospheres

- Do not use the phone at a refueling point. Don't use near fuel or chemicals.
- Do not transport or store flammable gas, liquid, or explosives in the compartment of your vehicle, which contains your mobile phone and accessories.

In aircraft

Wireless devices can cause interference in aircraft.

- Turn off your mobile phone before boarding any aircraft.
- Do not use it on the ground without crew permission.

Battery information and care

- You do not need to completely discharge the battery before recharging. Unlike other battery systems, there is no memory effect that could compromise the battery's performance.
- Use only LG batteries and chargers. LG chargers are designed to maximize the battery life.
- Do not disassemble or short-circuit the battery pack.

- Keep the metal contacts of the battery pack clean.
- Replace the battery when it no longer provides acceptable performance. The battery pack may be recharged hundreds of times until it needs replacing.
- Recharge the battery if it has not been used for a long time to maximize usability.
- Do not expose the battery charger to direct sunlight or in high humidity, such as the bathroom.
- Do not leave the battery in hot or cold places, this may deteriorate the battery performance.

Network service

- Some services and functions described in this user's guide are dependent on network or subscription. Therefore, all menus may not be available in your phone. Please consult network operator for more information about your subscription.

Guidelines Children

Make sure to remove and dispose off the display protection foil as well as all other foils. Keep all foils out of the reach of children, as foils can be inhaled or swallowed.

C3380 features	10	Silent [Menu 1-2]	26
• Part of the phone	10	• General [Menu 1-3]	26
• Rear view	12	• Loud [Menu 1-4]	26
• Display Information	12	• Headset [Menu 1-5]	26
• On-Screen Icons	13	Call register [Menu 2]	27
Getting started	14	• Missed calls [Menu 2-1]	27
• Installing the SIM card and the handset battery	14	• Received calls [Menu 2-2]	27
• Charging the Battery	15	• Dialed calls [Menu 2-3]	27
• Disconnecting the charger	15	• Delete recent calls [Menu 2-4]	27
General functions	16	• Call charges [Menu 2-5]	28
• Making a call	16	• GPRS information [Menu 2-6]	28
• Adjusting the Volume	16	Tools [Menu 3]	29
• Answering a Call	17	• Bluetooth [Menu 3-1]	29
• Entering Text	17	• Calculator [Menu 3-2]	30
Selecting Functions and Options	21	• Unit converter [Menu 3-3]	30
In-Call Menu	22	• World time [Menu 3-4]	30
• During a Call	22	• Voice recorder [Menu 3-5]	30
• Conference Calls	23	• Memory status [Menu 3-6]	31
Menu Tree	24	Organiser [Menu 4]	32
Profiles [Menu 1]	26	• Contacts [Menu 4-1]	32
• Vibrate only [Menu 1-1]	26	• Scheduler [Menu 4-2]	35
		• Memo [Menu 4-3]	36

Messages [Menu 5]	37		
• Write text message [Menu 5-1]	37		
• Write multimedia message [Menu 5-2]	38		
• Inbox [Menu 5-3]	39		
• Outbox [Menu 5-4]	40		
• Drafts [Menu 5-5]	41		
• Listen to voice mail [Menu 5-6]	41		
• Info message [Menu 5-7]	42		
• Templates [Menu 5-8]	42		
• Settings [Menu 5-9]	43		
Camera [Menu 6]	45		
• Take picture [Menu 6-1]	45		
• Take in modes [Menu 6-2]	45		
• Take continuously [Menu 6-3]	46		
• Album [Menu 6-4]	46		
• Settings [Menu 6-5]	47		
Settings [Menu 7]	48		
• Alarm clock [Menu 7-1]	48		
• Date & Time [Menu 7-2]	48		
• Phone settings [Menu 7-3]	48		
• Call settings [Menu 7-4]	49		
• Security settings [Menu 7-5]	51		
		• Network settings [Menu 7-6]	53
		• Reset settings [Menu 7-7]	53
		• GPRS settings [Menu 7-8]	53
		Service [Menu 8]	55
		• Internet [Menu 8-1]	55
		• SIM service [Menu 8-2]	59
		Downloads [Menu 9]	60
		• Games & more [Menu 9-1]	60
		• Pictures [Menu 9-2]	61
		• Sounds [Menu 9-3]	61
		Accessories	62
		Technical data	63

Part of the phone

1. Earpiece

2. Main LCD

- **Top:** Signal strength, battery level and various function
- **Bottom:** Soft key indications

3. Alpha numeric keys

- **In standby mode:** Input numbers to dial

Hold down

 – International calls

 – Activate Voice mail centre menu

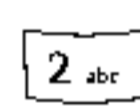
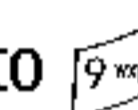
 to  – Speed dials

 – Activate Timer in Take picture mode

- **In editing mode:** Enter numbers & characters

4. Microphone



5. Side keys

- **In standby mode (opened):** Volume of key tone
- **In standby mode (closed):** Switch on/ off backlight of Sub LCD.
- **In menu:** scroll up & down
- **During a call:** volume of the earpiece

6. Side camera key

7. Sub LCD

8. Flash

9. Camera lens

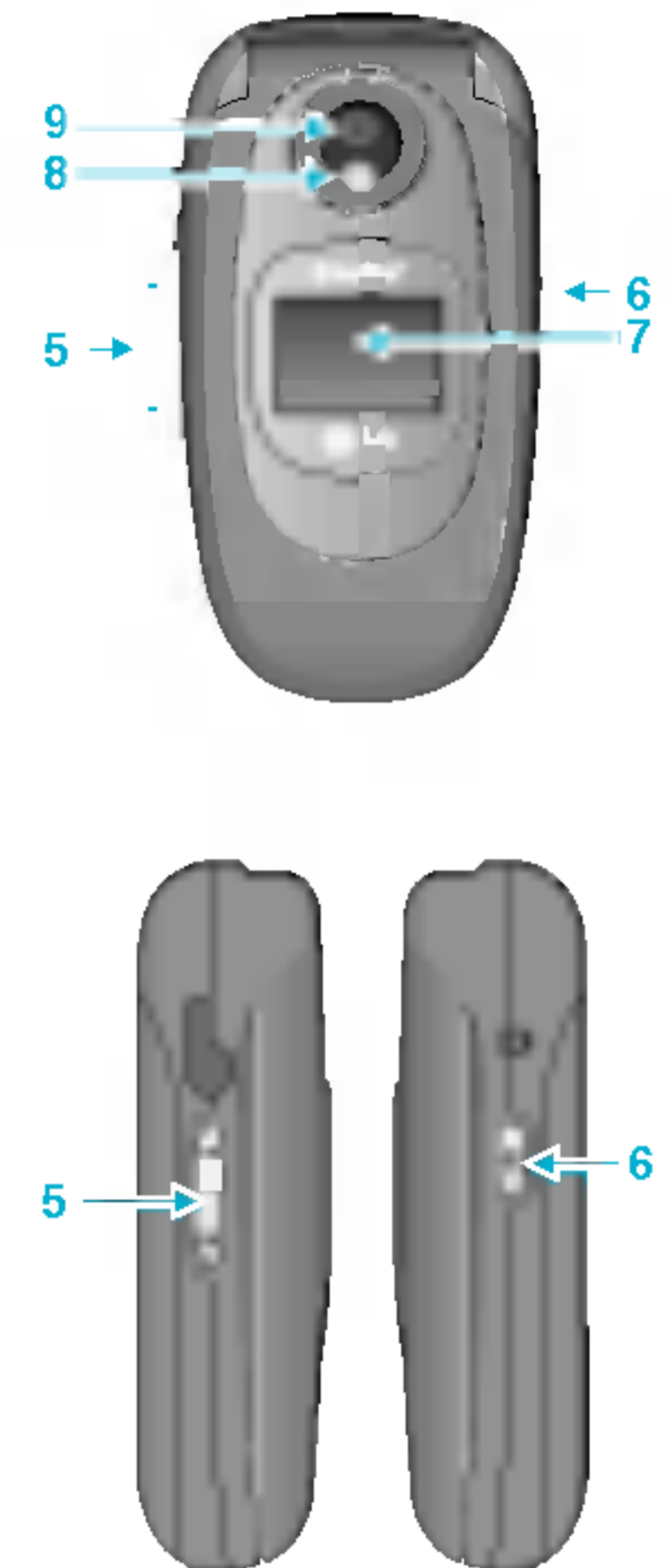

1. Navigation key

- **In standby mode:**

- ♥ **Briefly:** List of Favorites
- ☎ **Briefly:** List of Contact
- ✉ **Briefly:** List of Messages
- 👤 **Briefly:** List of Profiles
- Hold down:** Activate/
Deactivate Vibrate mode

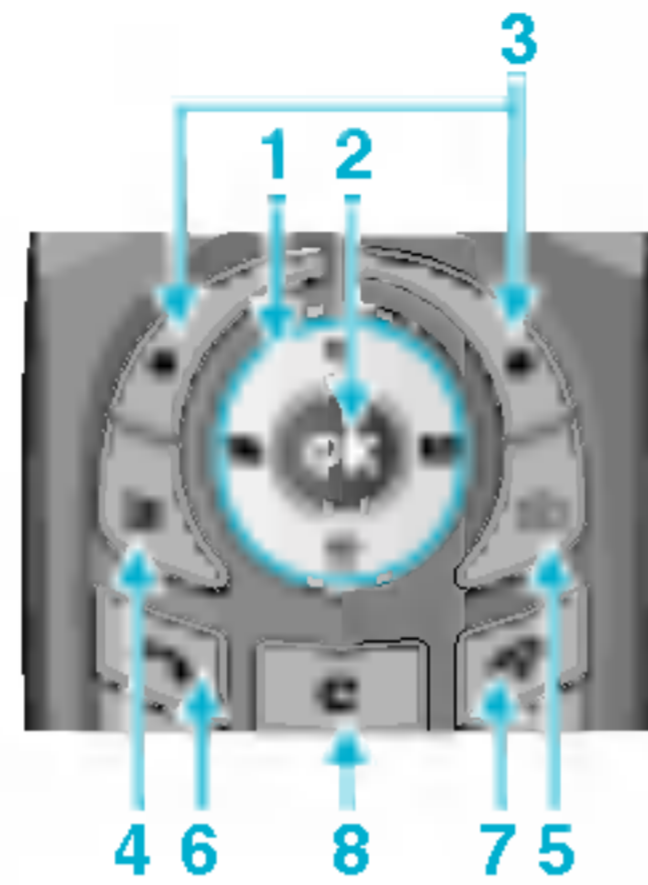

- **In menu:** scroll up & down

2. Confirm key

3. Soft keys

- These keys perform the function Indicated in the bottom of the display.

4. Scheduler hot key

- Activate the Scheduler menu directly.

5. Camera hot key

- Briefly: List of Camera menu

6. Send key

- Dial a phone number and answer a call.
- In standby mode: shows recently dialed, received and missed call.

7. End key

- Switched on/off (hold down)
- End or reject a call.

8. Clear key

Rear view

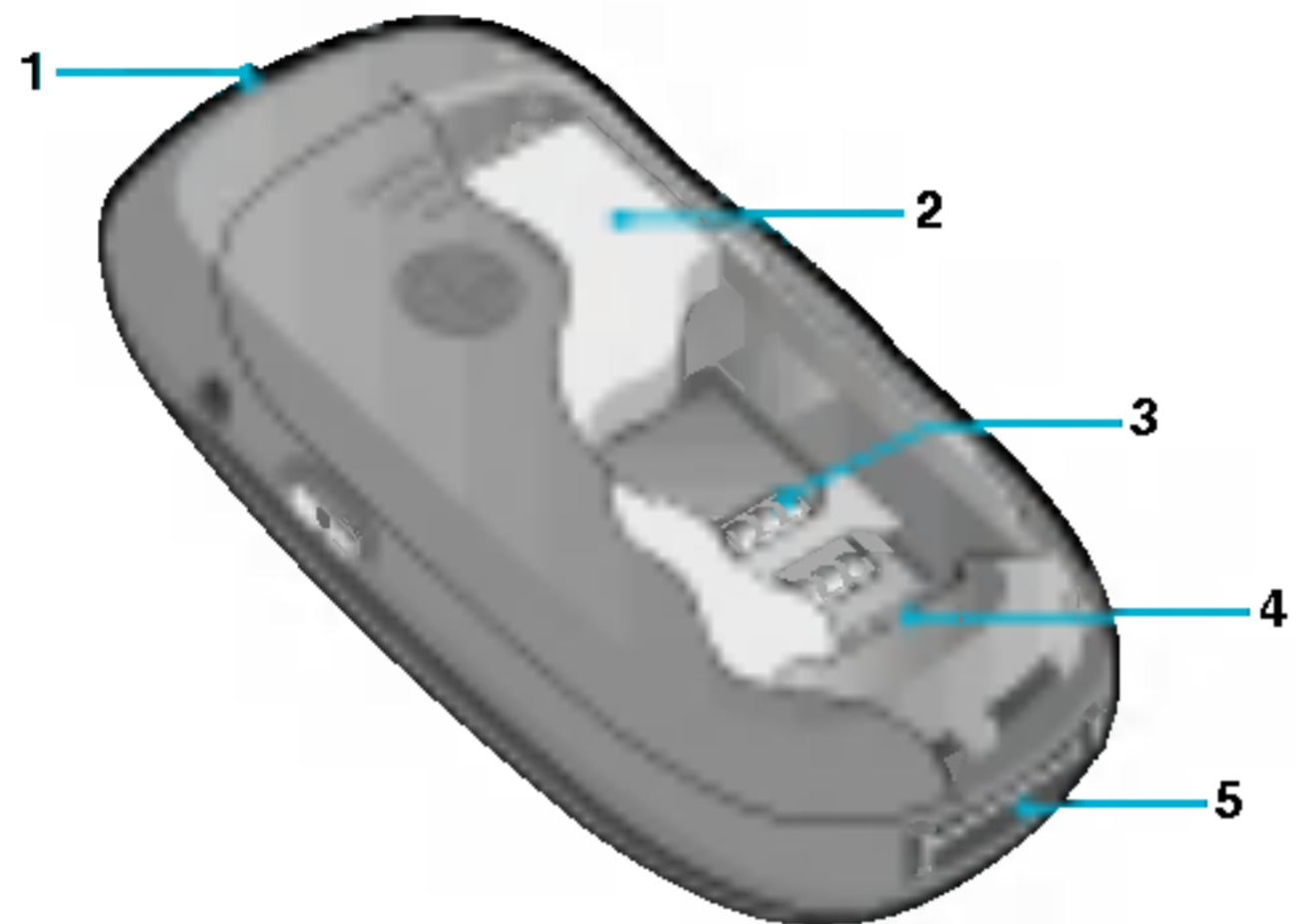

1. Holes for a carrying strap
2. Battery
3. SIM card socket
4. Battery terminals
5. Charger connector/Cable connector



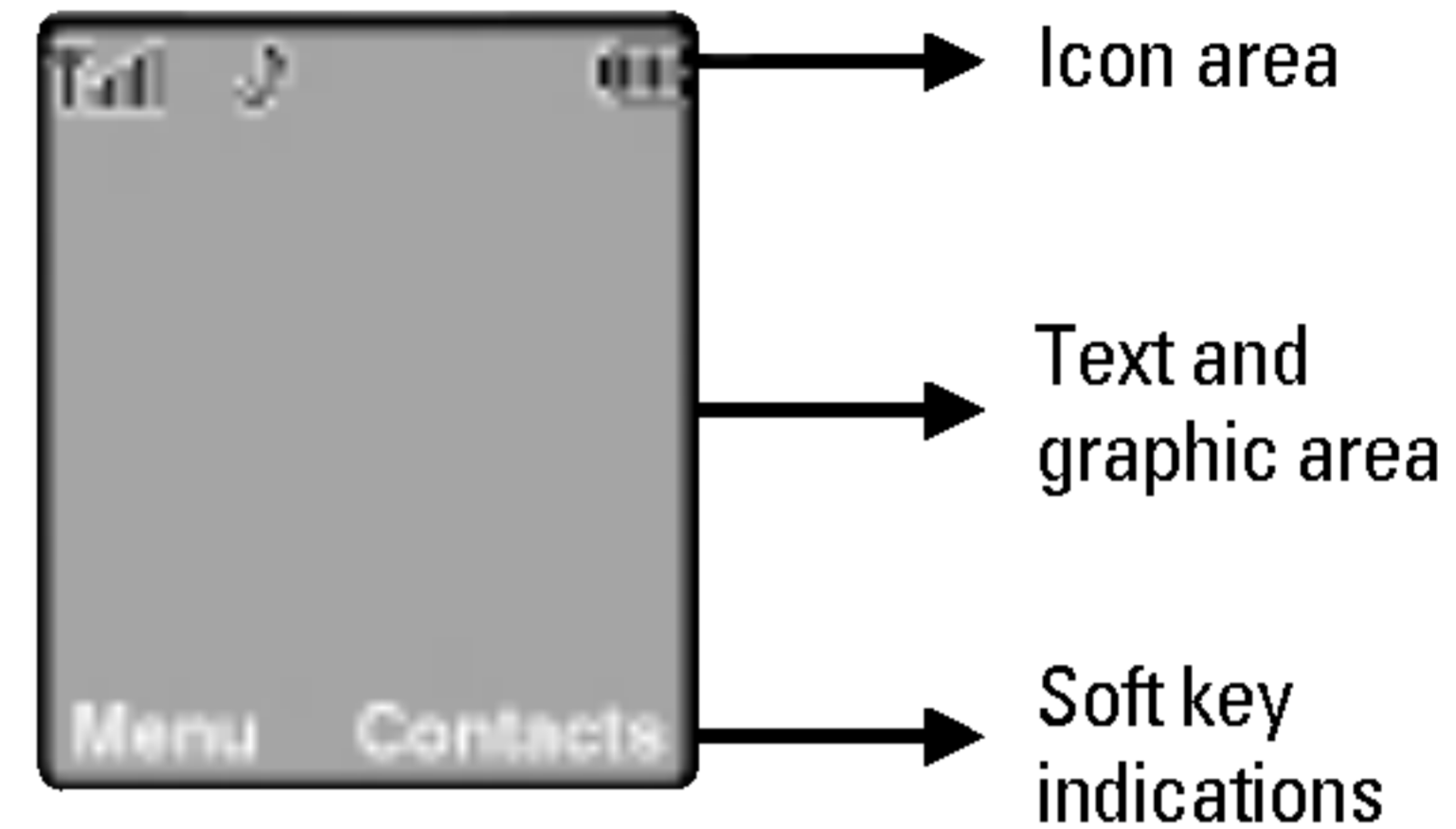







Display Information













Icon area	Displays various icons. See page 13.
Text and graphic area	Display messages, instructions and Any information that you enter, such As number to be dialled.
Soft key indications	Shows the functions currently Assigned to the two soft keys.

The screen displays several icons. These are described below.

On-Screen Icons

Icon	Description
	Tells you the strength of the network signal. *
	Call is connected.
	You can use GPRS service.
	Shows that you are using a roaming service.
	The alarm has been set and is on.
	Tells you the status of the battery.
	You have received a text message.
	You have received a voice message.
	The schedule is set.
	You can make and receive calls at a reduced tariff in area defined by the centre and radius.

Icon	Description
	Vibrate only menu in profile.
	General menu in profile.
	Loud menu in profile.
	Silent menu in profile.
	Headset menu in profile.
	You can divert a call.
	Indicates that the phone is accessing the WAP.
	Indicates that you are using GPRS.
	You have activated bluetooth menu.
	You can lock the phone function.

* The quality of the conversation may change depending on network coverage. When the signal strength is below 2 bars, you may experience muting, call drop and bad audio. Please take the network bars as indicator for your calls. When there are no bars, that means that there is no network coverage: in this case, you won't be able to access the network for any service (call, messages and so on).

Installing the SIM card and the handset battery

1. Remove the battery cover.

Make sure the power is off before you remove the battery. Press the battery release latch and slide the battery cover toward the bottom of the phone. And remove the battery cover.

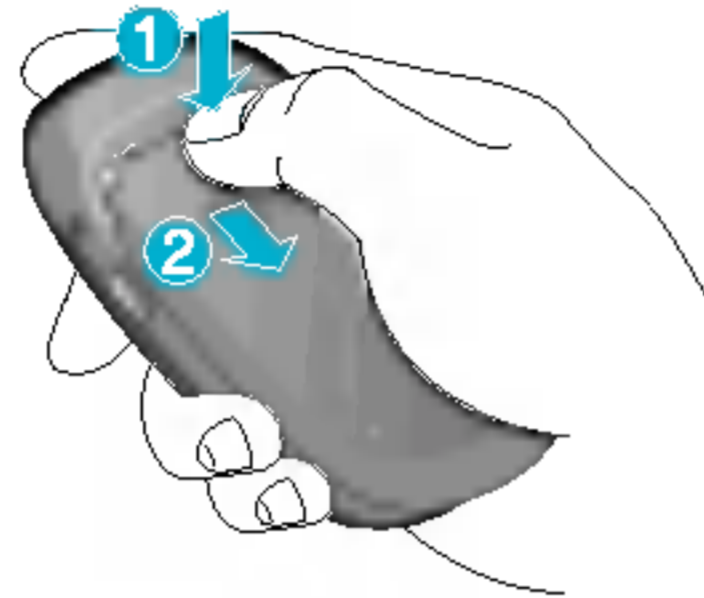

! Note

Removing the battery from the phone when the power is on may cause the phone to malfunction.

2. Remove the battery.

Hold the top edge of the battery and lift the battery from the battery compartment.

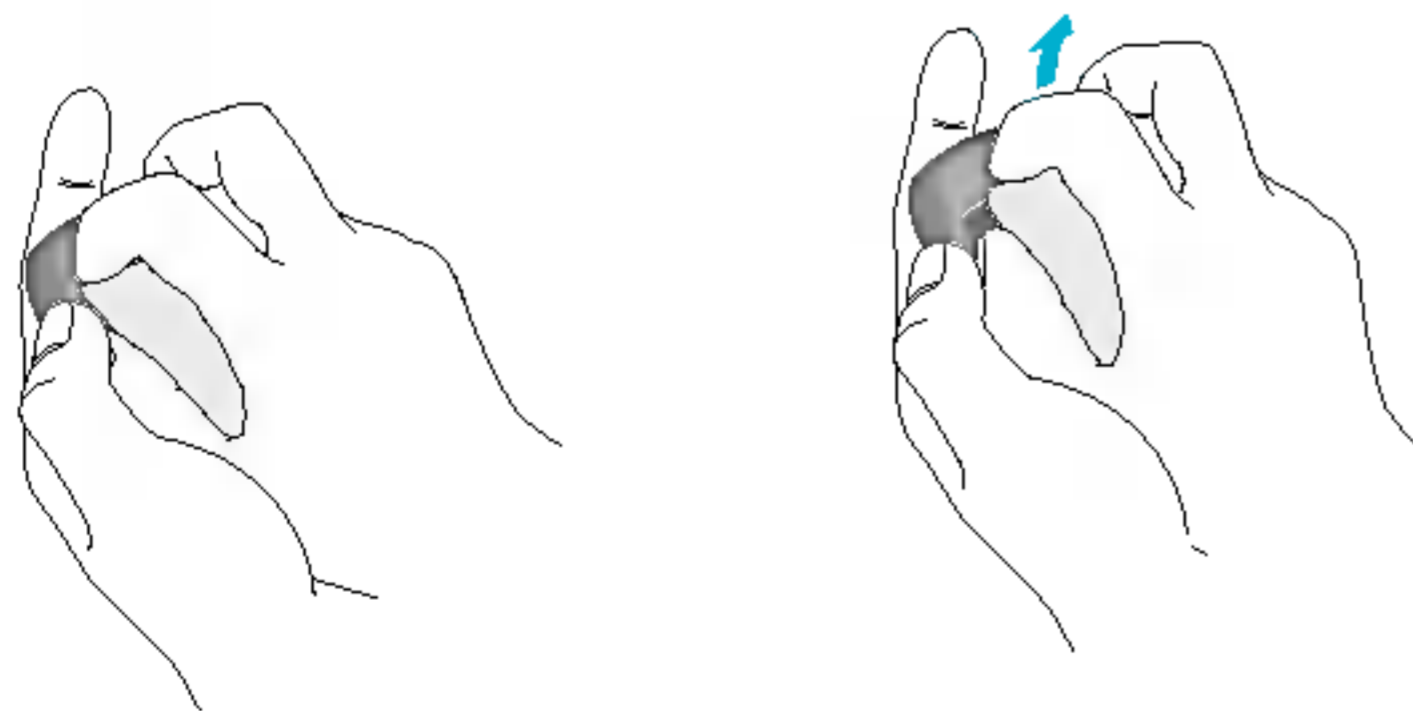

3. Install the SIM card

Insert the SIM card into the holder. Slide the SIM card into the SIM card holder. Make sure that the SIM card is inserted properly and that the gold contact area on the card is facing downwards. To remove the SIM card, press down lightly and pull it in the reverse direction.

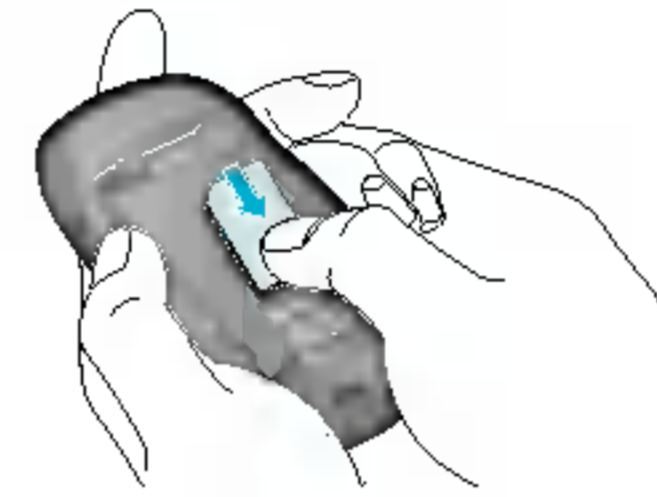

To insert the SIM card

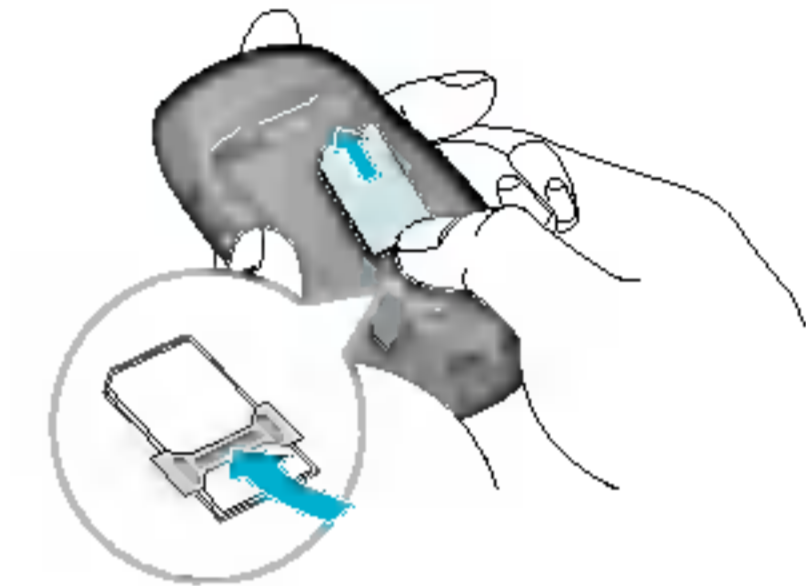

To remove the SIM card

! Note

The metal contact of the SIM card can be easily damaged by scratches. Pay special attention to the SIM card while handling. Follow the instruction supplied with the SIM card.

4. Install the battery.

Insert the bottom of the battery first into the bottom edge of the battery compartment. Push down the top of the battery until it snaps into space.

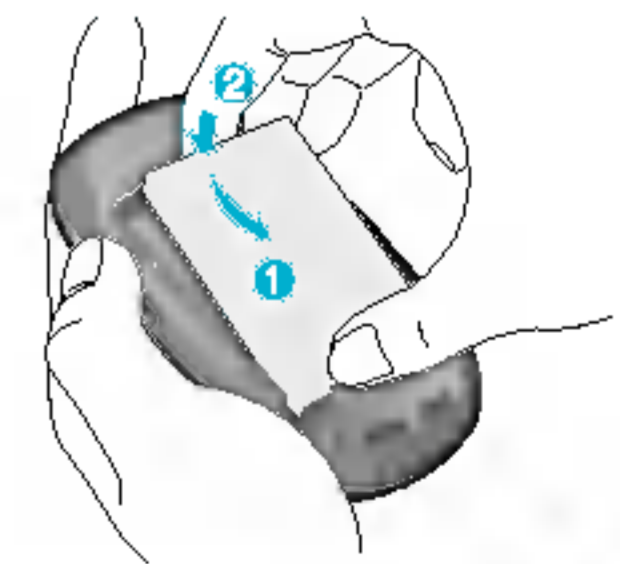

5. Replace the battery cover.

Lay the battery cover in place of the phone and slide it until the latch clicks.

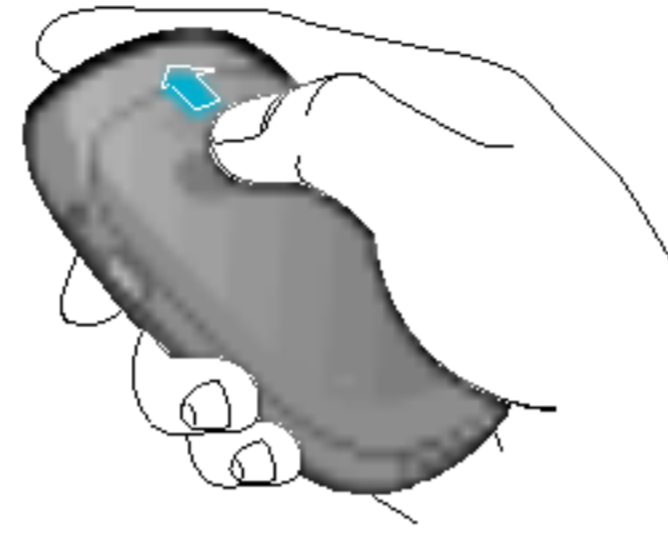

Charging the Battery

To connect the travel adapter to the phone, you must have installed the battery.

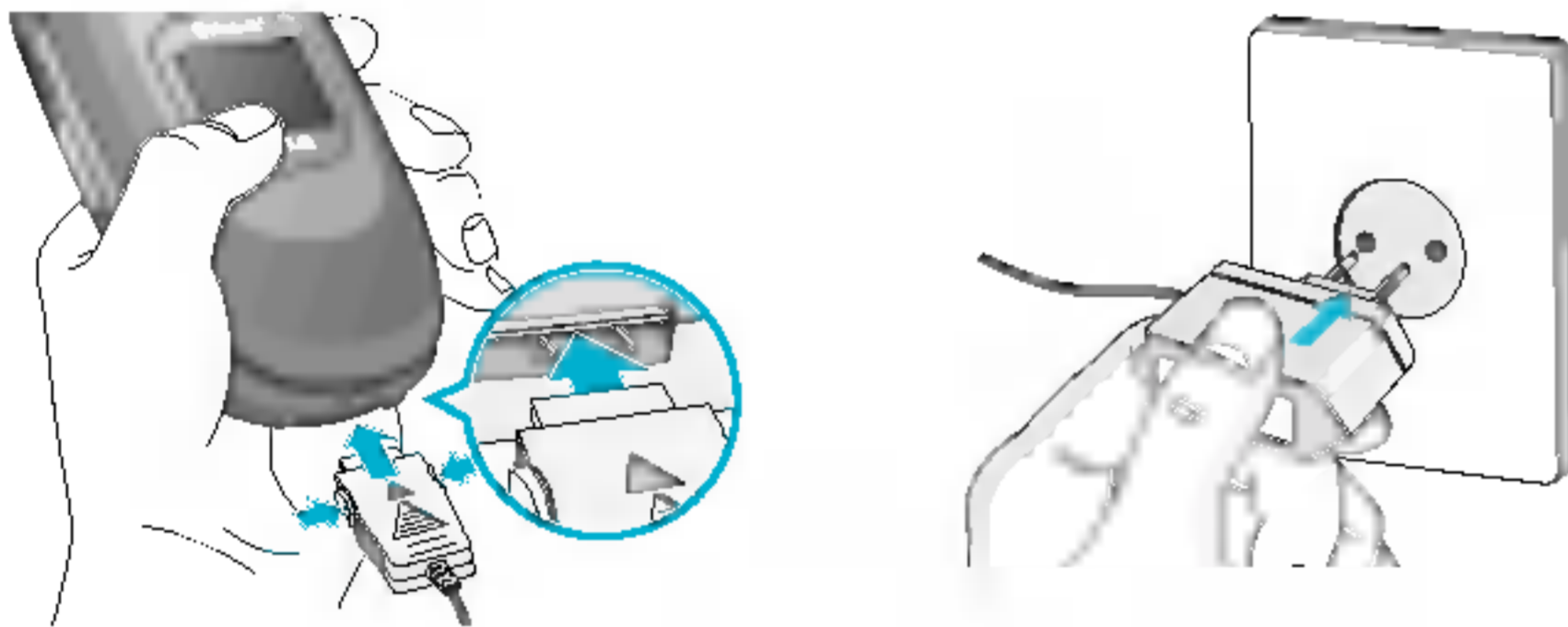

1. Ensure the battery is fully charged before using the phone.
2. With the arrow facing you as shown in the diagram push the plug on the battery adapter into the socket on the bottom of the phone until it clicks into place.
3. Connect the other end of the travel adapter to the mains socket. Use only the included packing charger.
4. The moving bars of battery icon will stop after charging is complete.

! Caution

- Do not force the connector as this may damage the phone and/or the travel adapter.
- Insert the battery pack charger vertically to wall power outlet.
- If you use the battery pack charger out of your own country, use an attachment plug adaptor for the proper configuration.

! Warning



- Unplug the power cord and charger during lightning storms to avoid electric shock or fire.
- Make sure that no sharp-edged items such as animal teeth, nails, come into contact with the battery. There is a risk of this causing a fire.
- Do not place or answer calls while charging the phone as it may short-circuit the phone and/or cause electric shock or fire.

Disconnecting the charger



Disconnect the travel adapter from the phone by pressing its side buttons as shown in the diagram.

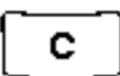
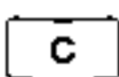

Making a call

1. Make sure your phone is switched on.
2. Enter a phone number including the area code. To edit a number on the display screen, simply press the  key to erase one digit at a time.
 - Press and hold the clear key () key to erase the entire number.
3. Press the  key to call the number.
4. When finished, press the  key.

Making a Call by Send Key

1. Press the  key, and the most recent incoming, outgoing and missed phone numbers will be displayed.
2. Select the desired number by using the navigation key.
3. Press the  key.

Making International Calls

1. Press and hold the  key for the international prefix. The '+' character can be replaced with the international access code.

2. Enter the country code, area code, and the phone number.
3. Press the  key.

Ending a Call

When you have finished a call, press the  key.

Making a Call From the Contact list

You can store names and phone numbers dialled frequently in the SIM card as well as the phone memory known as the Contact list.

You can dial a number by simply looking up a name in the contact list. For more details on the Contacts feature, please refer to page 32-35.



Adjusting the Volume

During a call, if you want to adjust the earpiece volume, use the side keys of the phone.

In idle mode, you can adjust the key volume using the side keys.

Answering a Call

When you receive a call, the phone rings and the flashing phone icon appears on the screen. If the caller can be identified, the caller's phone number (or name if stored in your Address Book) is displayed.

1. Open the flip and press the  key or the left soft key to answer an incoming call. If the Any Key menu option [Menu 7-4-2] has been set to , any key press will answer a call except for the  key or the right soft key.

Notice

To reject an incoming call, press and hold the side keys on the left side of the phone.

2. End the call by closing the phone or pressing the  key.

Notice

You can answer a call while using the Address Book or other menu features.

Vibrate Mode (Quick)

Vibrate mode can be activated by holding Navigation left key.

Signal Strength

If you are inside a building, being near a window may give you better reception. You can see the strength of your signal by the signal indicator () on your phone's display screen.

Entering Text

You can enter alphanumeric characters by using the phone's keypad. For example, storing names in the Address Book, writing a message, creating scheduling events in the calendar all require entering text.

The following text input methods are available in the phone.

Notice

Some fields may allow only one text input mode (e.g. telephone number in address book fields).

T9 mode

This mode allows you to enter words with only one keystroke per letter. Each key on the keypad has more than one letter. The T9 mode automatically compare your keystrokes with an internal linguistic dictionary to determine the correct word, thus requiring far fewer keystrokes than the traditional ABC mode.

ABC mode

This mode allows you to enter letters by pressing the key labeled with the required letter once, twice, three or four times until the letter is displayed.

123 mode (Number mode)

Type numbers using one keystroke per number. To change to 123 mode in a text entry field, press  key until 123 mode is displayed.

Symbolic Mode

This mode allows you to enter special characters.

Changing the Text Input Mode

1. When you are in a field that allows characters to be entered, you will notice the text input mode indicator in the upper right corner of the display.
2. If you want to change modes, press . The available modes are changed.

Using the T9 mode



The T9 predictive text input mode allows you to enter words easily with a minimum number of key presses. As you press each key, the phone begins to display the characters that it thinks you are typing based on a built-in dictionary. As new letters are added, the word changes to reflect the most likely candidate from the dictionary.

! Notice

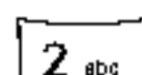
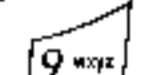

You can select a different T9 language from the menu option or press hold down the key . The default setting on the phone is T9 disabled mode.

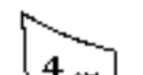
1. When you are in the T9 predictive text input mode, start entering a word by pressing keys  to . Press one key per letter.

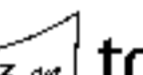
- The word changes as letters are typed - ignore what's on the screen until the word is typed completely.
- If the word is still incorrect after typing completely, press the down navigation key once or more to cycle through the other word options.

Example: Press     to type **Good**.

Press     [down navigation key] to type **Home**.

- If the desired word is missing from the word choices list, add it by using the ABC mode.
2. Enter the whole word before editing or deleting any keystrokes.
 3. Complete each word with a space by pressing the  key or  key.

To delete letters, press . Press and hold down to erase the letters continuously.

! Notice

To exit the text input mode without saving your input, press . The phone returns to the idle screen.

Using the ABC Mode

Use the to keys to enter your text.

1. Press the key labeled with the required letter:

- Once for the first letter.
- Twice for the second letter.
- And so on.

2. To insert a space, press the key once. To delete letters, press the key. Press and hold down the key to erase the letters continuously.

! Notice

Refer to the table below for more information on the characters available using the keys.

Key	Characters in the order display	
	Upper case	Lower case
	. , / ? ! - : ' " 1	. , / ? ! - : ' " 1
	A B C 2 Ä À Á Â Ã Ä Æ Ç	a b c 2 ä à á â ã ä æ ç
	D E F 3 È É Ê Ë	d e f 3 è é ê ë
	G H I 4 Ï Î Ï Ğ	g h i 4 ï î í ğ
	J K L 5	j k l 5
	M N O 6 Ñ Ö Ø Ò Ó Ô Õ Œ	m n o 6 ñ ö ø ò ó ô õ œ
	P Q R S 7 ß Ş	p q r s 7 ß ş
	T U V 8 Ü Ù Ú Û	t u v 8 ü ù ú û
	W X Y Z 9	w x y z 9
	Space, 0	Space, 0

Using the 123 (Numbers) Mode



The 123 Mode enables you to enter numbers in a text message (a telephone number, for example).

Press the keys corresponding to the required digits before manually switching back to the appropriate text entry mode.

Using the Symbol Mode

The Symbol Mode enables you to enter various symbols or special characters.

To enter a symbol, press the  key. Use the navigation keys to select the desired symbol and press the [OK] key.

Your phone offers a set of functions that allow you to customize the phone. These functions are arranged in menus and sub-menus, accessed via the two soft keys marked  and . Each menu and sub-menu allows you to view and alter the settings of a particular function.

The roles of the soft keys vary according to the current context; the label on the bottom line of the display just above each key indicates its current role.

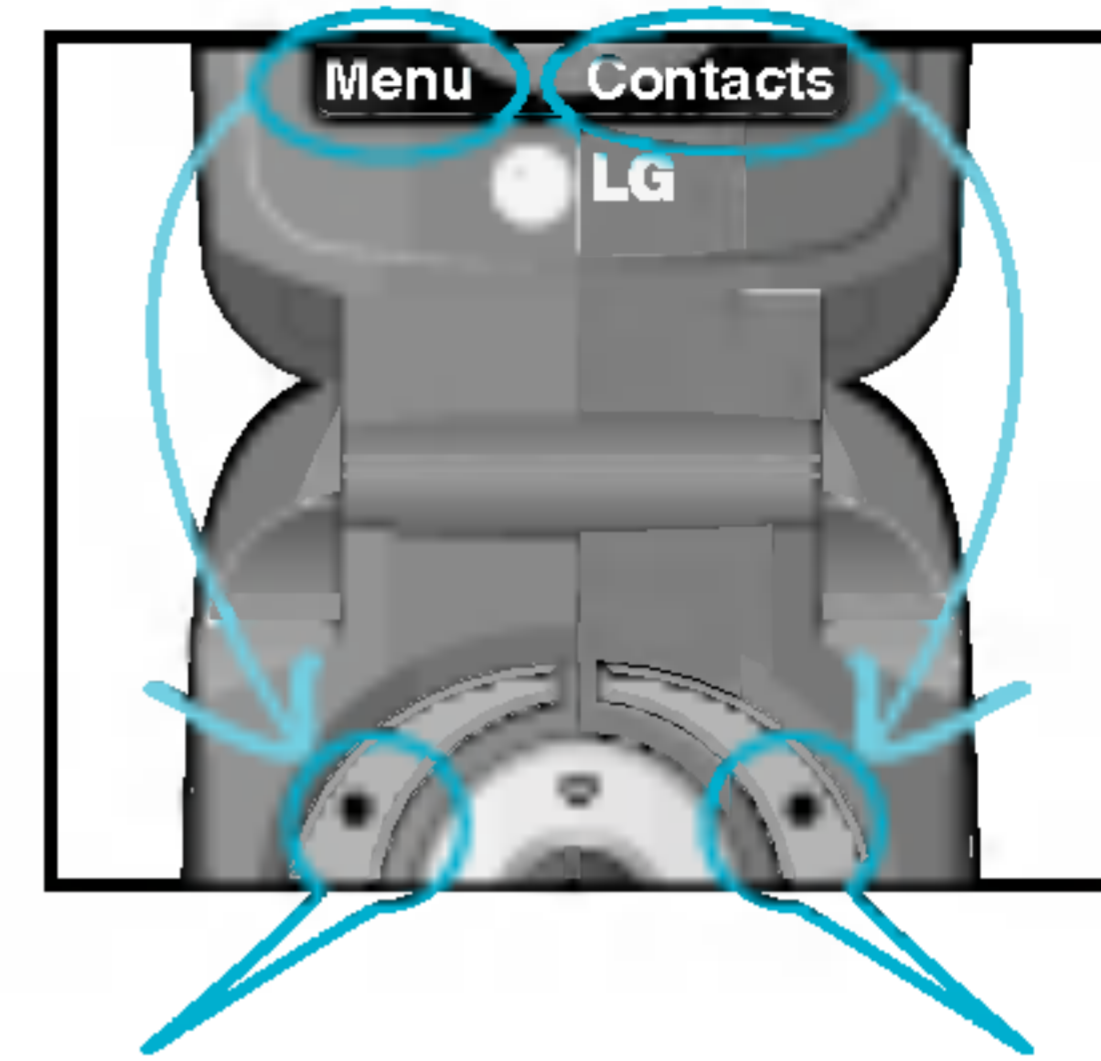

Press the left soft key to access the available Menu.

Press the right soft key to access the available Contacts.

Your phone provides a number of control functions that you can use during a call. To access these functions during a call, press the left soft key [Options].

During a Call

The menu displayed on the handset screen during a call is different than the default main menu displayed when in idle screen, and the options are described below.

Making a Second Call (Network Dependent)

You can get a number you wish to dial from the Address Book to make a second call. Press the Right soft key then select **Contacts**.

Swapping Between Two Calls

To switch between two calls, press  key or the left soft key, and then select **Swap**.

Answering an Incoming Call

To answer an incoming call when the handset is ringing, simply press the  key. The handset is also able to warn you of an incoming call while you are already on a call. A tone sounds in the earpiece, and the display will show that a second call is waiting. This feature, known as **Call Waiting**, is only available if your network supports it.

For details of how to activate and deactivate it see **Call Waiting** [Menu 7-4-4].

If Call Waiting is on, you can put the first call on hold and answer the second, by pressing .

Rejecting an Incoming Call

You can reject an incoming call without answering by simply pressing the  key.

During a call, you can reject an incoming call by pressing the  key.

Muting the Microphone

You can mute the microphone during a call by pressing the [**Options**] key then selecting [**Mute**]. The handset can be unmuted by pressing the [**Unmute**]. When the handset is muted, the caller cannot hear you, but you can still hear them.

Speakerphone

You can activate the speakerphone function when you use handsfree option in a car. If you activate this function, you can receive or make a call without holding a phone.

The speakerphone icon will be appeared during a call. If you press OK key, you can activate or cancel this function.

DTMF tones while calling



To switch on DTMF tones while calling (e.g. to use the phone with an automatic switchboard) press the key [Options] followed by Send DTMF – DTMF on. Select DTMF off to disable DTMF tones. DTMF tones are normally on.

Conference Calls

The conference service provides you with the ability to have a simultaneous conversation with more than one caller, if your network service provider supports this feature. A conference call can only be set up when you have one active call and one call on hold, both calls having been answered. Once a conference call is set up, calls may be added, disconnected or separated (that is, removed from the conference call but still connected to you) by the person who set up the conference call.

These options are all available from the In-Call menu. The maximum callers in a conference call are five. Once started, you are in control of the conference call, and only you can add calls to the conference call.

Making a Second Call

You can make a second call while currently on a call. Enter the second number and press the . When the second call is connected, the first call is automatically placed on hold. You can swap between calls, by pressing the  key.

Setting Up a Conference Call

To set up a conference call, place one call on hold and while the active call is on, press the left soft key and then select the Join menu of Conference call.

Adding Calls to the Conference Call

To add a call to an existing conference call, press the left soft key, and then select the Join menu of Conference call.

Private Call in a Conference Call

To have a private call with one caller from a conference call, display the number of the caller you wish to talk to on the screen, then press the left soft key. Select the Private menu of Conference call to put all the other callers on hold.

Ending a Conference Call

Currently displayed caller from a conference call can be disconnected by pressing the  key.



1 Profiles

- 1 Vibrate only
- 2 Silent
- 3 General
- 4 Loud
- 5 Headset



2 Call register

- 1 Missed calls
- 2 Received calls
- 3 Dialed calls
- 4 Delete recent calls
- 5 Call charges
- 6 GPRS information



3 Tools

- 1 Bluetooth
- 2 Calculator
- 3 Unit converter
- 4 World time
- 5 Voice recorder
- 6 Memory status



4 Organiser

- 1 Contacts
- 2 Scheduler
- 3 Memo



5 Messages

- 1 Write text message
- 2 Write multimedia message
- 3 Inbox
- 4 Outbox
- 5 Drafts
- 6 Listen to voice mail
- 7 Info message
- 8 Templates
- 9 Settings

6



6 Camera

- 1 Take picture
- 2 Take in modes
- 3 Take continuously
- 4 Album
- 5 Settings

7



7 Settings

- 1 Alarm clock
- 2 Date & Time
- 3 Phone settings
- 4 Call settings
- 5 Security settings
- 6 Network settings
- 7 Reset settings
- 8 GPRS settings

8



8 Service

- 1 Internet
- 2 SIM Service

9



9 Downloads

- 1 Games & more
- 2 Pictures
- 3 Sounds

In Profiles, you can adjust and customise the phone tones for different events, environments, or caller groups.

There are 5 preset profiles: **Vibrate only**, **Silent**, **General**, **Loud** and **Headset**. Each profile can be personalised.

Press the left soft key [Menu] and select **Profiles** using up/down navigation keys.

Activate [Menu 1-X-1]

1. A list of profiles is displayed.
2. In the **Profiles** list, scroll to the profile you want to activate and press the left soft key  [Select] or OK key.
3. Then, select **Activate**.

Personalise [Menu 1-X-2]

Scroll to the desired profile in the Profile list. After pressing the left soft key  or the OK key, select **Personalise**. The profile setting option opens. Set the option as required.

- **Call alert type**: Set the alert type for incoming calls.
- **Ring tone**: Select the desired ring tone from the list.
- **Ring volume**: Set the volume of the ringing tone.
- **Message alert type**: Set the alert type for messages.
- **Message tone**: Select the alert tone for messages.



- **Keypad tone**: Select the desired keypad tone.
- **Keypad volume**: Set the volume of keypad tone.
- **Flip tone**: Allows to set the flip tone for adjusting environment.
- **Effect sound volume**: Set the volume of effect sound.
- **Power on/off volume**: Set the volume of the ringing tone when switching the phone on/off.
- **Auto answer**: This function will be activated only when your phone is connected to the headset.
 - **Off**: The phone will not answer automatically.
 - **After 5 secs**: After 5 seconds, the phone will answer automatically.
 - **After 10 secs**: After 10 seconds, the phone will answer automatically.

Rename [Menu 1-X-3]

You can rename a profile and give it any name you want.

Notice

Vibrate only, **Silent** and **Headset** profiles cannot be renamed.

1. To change the name of a profile, scroll to the profile in the profile list and after pressing the left soft key  or the OK key, select **Rename**.
2. Key in the desired name and press the OK key or the left soft key  [OK].

You can check the record of missed, received, and dialled calls only if the network supports the Calling Line Identification (CLI) within the service area.

The number and name (if available) are displayed together with the date and time at which the call was made. You can also view call times.

Missed calls [Menu 2-1]

This option lets you view the last 10 unanswered calls. You can also:

- View the number if available and call it, or save it in the Address Book.
- Enter a new name for the number and save both in the Address Book.
- Send a message by this number.
- Delete the call from the list.

Received calls [Menu 2-2]

This option lets you view the last 10 incoming calls. You can also:

- View the number if available and call it, or save it in the Address Book.

- Enter a new name for the number and save both in the Address Book.
- Send a message by this number.
- Delete the call from the list.

Dialled calls [Menu 2-3]

This option lets you view the last 20 outgoing calls (called or attempted).

You can also:

- View the number if available and call it or save it in the Address Book.
- Enter new name for the number and save both in the Address Book.
- Send a message by this number.
- Delete the call from the list.

Delete recent calls [Menu 2-4]

Allows you to delete **Missed calls** and **Received calls** lists. You can delete **Dialled calls** and **All calls** lists at one time.

Call charges [Menu 2-5]

Call duration [Menu 2-5-1]

Allows you to view the duration of your incoming and outgoing calls. You can also reset the call times. The following timers are available:

- **Last call:** Length of the last call.
- **All calls:** Total length of all calls made and incoming calls since the timer was last reset.
- **Received calls:** Length of the incoming calls.
- **Dialled calls:** Length of the outgoing calls.
- **Reset all:** Allows you to clear the length of all calls by pressing the left soft key  [Yes].

Call costs [Menu 2-5-2]

Allows you to check the cost of your last call, all calls, remaining and reset the cost. To reset the cost, you need to PIN2 code.

Settings [Menu 2-5-3] (SIM Dependent)

- **Set tariff:** You can set the currency type and the unit price. Contact your service providers to obtain charging unit prices. To select the currency or unit in this menu, you need the PIN2 code.

- **Set credit:** This network allows you to limit the cost of your calls by selected charging units. If you select **Read**, the number of remaining unit is shown. If you select **Change**, you can change your change limit.
- **Auto display:** This network service allows you to see automatically the cost of your last calls. If set to **On**, you can see the last cost when the call is released.

GPRS information [Menu 2-6]

You can check the amount of data transferred over the network through the GPRS information option. In addition, you can also view how much time you are online.

Call duration [Menu 2-6-1]

You can check the duration of **Last call** and **All calls**. You can also reset the call timers.

Data volumes [Menu 2-6-2]

You can check The **Sent**, **Received** or **All** data volumes and **Reset all**.

Bluetooth [Menu 3-1]

Bluetooth enables compatible mobile devices, peripherals and computers that are in close proximity to communicate directly with each other without wires. This handset supports built-in Bluetooth connectivity, which makes it possible to connect them with compatible Bluetooth headsets, Bluetooth enabled computers and so on. You can exchange the data within only phonebook via bluetooth.

Notice

1. A few devices may be not compatible with bluetooth.
2. When you transfer the file by bluetooth, the file can be saved in storage

My devices [Menu 3-1-1]

You can view all devices which are compatible with bluetooth phone.

Handsfree devices [Menu 3-1-2]

You can view the list of handsfree devices which is compatible with bluetooth phone.

If you enter My devices or Handsfree devices menu, you access the options as follow.

- **Connect/Disconnect:** Allows to connect the other bluetooth devices.

- **Add new:** Allows to search new bluetooth device.
- **Assign name:** Allows to change the name of bluetooth.
- **Set as authorised/Set as unauthorised:** Allows to set the authorised connection between each bluetooth devices.
- **All service:** Allows to view all services which are supported by bluetooth device.
- **Delete:** Allows to delete the bluetooth device.
- **Delete all:** Allows to delete all bluetooth devices.



Settings [Menu 3-1-3]

You can register new device which is compatible with bluetooth. If you already have added the device, you can search it after entering a password.



- **Set bluetooth**
You can activate or cancel bluetooth function.
- **My phone's visibility**
You can set the function that your phone is shown on the other bluetooth devices.
- **My phone's name**
You can set the name of bluetooth device. The default name is C3380.

Calculator [Menu 3-2]

This contains the standard functions such as +, -, x, ÷ : **Addition, Subtraction, Multiplication, and Division.**



1. Input the numbers by pressing numeric keys.
2. Use a navigation key to select a sign for calculation.
3. Then input the numbers.
4. Press the left soft key  [Result] to view the result.
5. Press the left soft key  [Reset] or enter numbers to repeat the procedure above.
6. To end **Calculator**, press the right soft key  [Back].



Notice

Use  key to erase any numbers or signs. If you press key , you can input a minus number. In addition, press key , you can input a decimal number.

Unit converter [Menu 3-3]





This converts any measurement into a unit you want. There are 4 types that can be converted into units: **Length, Area, Weight, and Volume.**

1. You can select one of four unit types by pressing  [Unit] key.
2. Select the standard value by using (, ).

3. Select the unit you want to convert by pressing  and .
4. You can check the converted value for the unit you want. Also, you can input a decimal number by pressing .

World time [Menu 3-4]

You can view clocks of the world's major cities.



1. Select the city belonged to the time zone by pressing (, , ,  key.
2. You can set the current time to the city time you select by pressing the left soft key  [Set].

Voice recorder [Menu 3-5]

The voice memo feature you to record up to 10 voice messages and each memo is up to 15 seconds.

Record [Menu 3-5-1]

You can record voice memo in Voice recorder menu.

1. Once recording is started, the message **Recording** and the remaining time is displayed.
2. If you want to finish recording, press the left soft key  [Save].
3. Key in Voice memo title, press the left soft key  [OK].

View list [Menu 3-5-2]

The phone shows voice memo list. You can Playback and Delete the recorded voice memo.



Memory status [Menu 3-6]

You can check free space and memory usage of each repository, SIM memory. You can go to each repository menu.

Contacts [Menu 4-1]

In standby mode, press right soft key  [Contacts] to access directly.

Search [Menu 4-1-1] (Calling from phonebook)

1. Select Search by press the left soft key  [Select] or [OK].
2. Enter the name that you want to search or select left soft key  [List] to view all the phonebook list.

Note

Instant searching is available by inputting the initial letter of the name or number you want to search.











3. If you want to edit, delete, copy an entry, or to add the voice to one, select left soft key  [Options]. The following menu will be displayed.
 - **Edit:** You can edit the name, number, group, character and picture by using the navigation key.
 - **Write text/multimedia message:** After you have found the number you want, you can send a text/multimedia message to the selected number.
 - **Send via Bluetooth:** After setting buetooth On, you can send the phonebook list by bluetooth.
 - **Copy:** You can copy an entry from SIM to phone or from phone to SIM.

- **Main number:** You can select the one out of mobile, home, office that you often use. After you set this, the main number will be displayed first, when you search.
- **Delete:** You can delete an entry.

Add new [Menu 4-1-2]

You can add phonebook entry by using this function. Phone memory capacity is 500 entries. SIM card memory capacity depends on the cellular service provider.

You can also save 20 characters of name in The Phone memory, and save characters in the SIM card. The number of character is SIM dependent feature.

1. Select **Add new** by press left soft key  [Select] or [OK].
2. Select the memory you want to save: **SIM** or **Phone**. If you set to Phone, you need to select which number you want as Main number.
 - a. Press  [OK] to input a name.
 - b. Press  [OK], then you can input a number.
 - c. Press  [OK].
 - d. You can set a group for the entry by pressing (, ).
 - e. You can set a character and a picture for the entry by pressing , , (, ).



Caller groups [Menu 4-1-3]

You can list up to 20 members per one group. There are 7 groups you can make lists to:

- **Member list:** Shows the group members you have selected.
- **Group ring tone:** Allows you to specify ring tone for the group members' call.
- **Group icon:** Allows you to select the icon dependent on Group.
- **Add member:** You can add group members. Each group member shouldn't be exceeded 20.
- **Remove member:** You can remove the member from the Group member list. But the name and the number still remain in phonebook.
- **Rename:** You can change a group name.

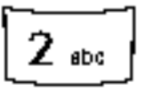
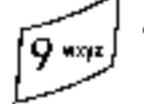

Speed dial [Menu 4-1-4]

You can assign any of the keys,  to  with a Name list entry. You can call directly by pressing this key.

1. Open the phonebook first by pressing the Right soft key  [Contacts] in standby mode.
2. Scroll to **Speed dial**, then press the left soft key  [Select].

3. If you want to add Speed dial, select (**empty**). Then, you can search the name in phonebook.
4. Select allocated a name by speed dial, and choose **Change** or **Delete** the name. You can call directly by pressing assigned number, and write the messages including of picture, sound, and photo.

Settings [Menu 4-1-5]

1. Press the right soft key  [Contacts] in standby mode.
2. Scroll to **Settings**, then press the left soft key  [Select].

• Set memory

Scroll to highlight **Set memory**, and then press the left soft key  [Select].

- If you select **Variable**, when adding entry, the phone will ask where to store.
- If you select **SIM** or **Phone**, the phone will store an entry to SIM or phone.

• Search by

Scroll to highlight **Search by**, then press the left soft key [Select].

- If you select **Variable**, the phone will ask how to search.
- If you select **Name** or **Number**, the phone will search an entry by Name or Number.



- **View options**

Scroll to highlight View options, and then press the left soft key [Select].

- **Name only:** Set the phonebook list with displaying only name.
- **With pictures:** Set the phonebook list with the information of character and picture.
- **Name & number:** Set the phonebook list with displaying name and number.

Copy all [Menu 4-1-6]

You can copy/move entries from SIM card memory to Phone memory and vice versa.



1. Open the Phonebook first by pressing the right soft key  [Contacts] in standby mode.
2. Scroll to **Copy all**, and then press the left soft key  [Select] to enter this menu.
 - **SIM to Phone:** You can copy the entry from SIM Card to Phone memory.
 - **Phone to SIM:** You can copy the entry from Phone memory to SIM Card.

3. You can see the following submenus.

- **Keep original:** When copying, Original Dial Number is kept.
- **Delete original:** When copying, Original Dial Number will be erased.

Delete all [Menu 4-1-7]

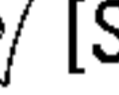
You can delete all entries in SIM and Phone. This function requires Security code.





1. Press the right soft key  [Contacts] in standby mode and select Delete all, press  [Select].
2. Then select a memory to erase.
3. Enter security code and Press the left soft key  [OK] or the right soft key  [Back].

Information [Menu 4-1-8]

- **Service dial number**



Use this function to access a particular list of services provided by your network operator (if supported by the SIM card).

1. Open the phonebook first by pressing the right soft key  [Contacts] in standby mode and select **Information**.

2. Scroll to **Service dial number**, then press the left soft key  [Select] to enter.
3. The names of the available services will be shown.
4. Use  and  to select a service. Press  [Send].

- **Memory status**

This feature allows you to see how many free and in-use are in your phonebook.

1. Open the phonebook first by pressing the right soft key  [Contacts] in standby mode. Select **Information** by pressing the left soft key  [Select].
2. Scroll to **Memory status**, then press the left soft key  [OK].



- **Own number (SIM dependent)**

You can save and check your own number in SIM card.

Scheduler [Menu 4-2]

When you enter this menu a Calendar will show up. On top of the screen there are sections for date. Whenever you change the date, the calendar will be updated according to the date. And square cursor will be used to locate the certain day. If you see under bar on the calendar, it means that there is a schedule or memo that day. This function helps to remind you of your schedule and memo. The phone will sound an alarm tone if you set this for the note.

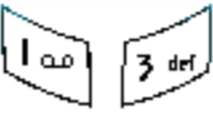
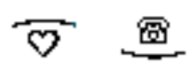
To change the day, month, and year:





Key	Description	Key	Description
	Yearly		Weekly
	Monthly		Daily

In the scheduler mode, press left soft key  [Options] as follows;



Add new [Menu 4-2-1]

Allows you to add new schedule and memo for the chosen day. You can store up to 20 notes. Input the subject and then press left soft key  [OK]. You enter the appropriate information in the follow section; **Time**, **Repeat** and **Alarm**.

View [Menu 4-2-2]

View all schedules and memo for the chosen day. Use ,  to browse through the note lists. If you set alarm for the note, the alarm icon is displayed. If you want to view the note in detail, press left soft key  [Select]. Press left soft key  [Options] to delete, edit the note you selected.

View all [Menu 4-2-3]

Shows the notes that are set for all days. Use ,  to browse through the note lists. If you want to view the note in detail, press left soft key  [Select].



Delete past [Menu 4-2-4]

You can delete the past schedule that has been already notified you.

Delete all [Menu 4-2-5]

You can delete for the all notes.

Memo [Menu 4-3]

1. Select the Memo by pressing the left soft key  [Select].
2. If being empty, Add new by pressing the left soft key  [Add].
3. Input the memo and then press left soft key  [OK].



Note

If you want to change the text input mode, press the  in order.

This menu includes functions related to SMS (Short Message Service), MMS (Multimedia Message Service), voice mail, as well as the network's service messages.

Write text message [Menu 5-1]



You can write and edit text message, checking the number of message pages.

1. Enter the **Messages** menu by pressing the left soft key  [Select].
2. If you want to write a new message, select **Write text message**.
3. To make text input easier, use T9.
4. Press  [Insert] to attach the Symbol, Picture, Sound, Text templates, Contacts and Signature.
5. If you want to set option for your text, or to finish your writing, press the left soft key  [Options].

Note

The phone which supports EMS release 5 is available to send colour pictures, sounds, text styles, etc.. The other party may not receive pictures, sounds or text styles you sent properly if the phone does not support such options.

Options

- **Send**
Sends text messages.
 1. Enter numbers of recipient.
 2. Press  key to add more recipients.
 3. You can add phone numbers in the address book.
 4. Press the left soft key  after entering numbers.

All messages will be automatically saved in the outbox folder, even after a sending failure.
- **Save**
Stores messages in Drafts.
- **Font:**
You can select **Size** and **Style** of fonts.
- **Colour**
You can select **Colour** of foreground and background.
- **Alignment**
You can make the message contents aligned **Left**, **Center** or **Right**.
- **Add T9 dictionary**
You can add your own word. This menu can be shown only when edit mode is **Predictive (abc/ABC/123)**.

- **T9 languages**

Select a T9 input mode.

- **Exit**

If you press **Exit** while writing a message, you can end the writing message and back to the Message menu. The message you have written is not saved.

Insert

- **Symbol**

You can add special characters.

- **Picture**

You can insert the Default graphics or graphics in My pictures that are available for short messages.

- **Sound**

You can insert sounds that are available for short messages.

- **Text templates**

You can use Text templates already set in the phone.

- **Contacts**

You can add phone numbers or e-mail addresses in address book.

- **Signature**

You can add your signature to the message.

Write multimedia message [Menu 5-2]

You can write and edit multimedia messages, checking message size.

1. Enter the **Messages** menu by pressing the left soft key  [Select].
2. If you want to write a new message, select Write multimedia message.
3. You can create a new message or choose one of the multimedia message templates already made.
4. Press **Insert** to add Symbol, Photo, Take photo, Picture, Sound, Voice memo, Text templates, Contacts, and Signature.

Options

- **Send**

You can send multimedia messages to multiple recipients, priorities your message, and make it sent later as well.

-  **Note**

- All messages will be automatically saved in the outbox folder, even after a sending failure.
- Check with your service provider if the Priority service is available.

- **Preview**

You can preview multimedia messages you wrote.

- **Save**

You can save multimedia messages **In drafts** or **As template**.

- **Add slide**

You can add a slide before or after current slide.

- **Move to slide**

You can move to previous or next slide.

- **Delete slide**

You can delete current slides.

- **Set slide format**

- **Set timer:** You can set timer for slide, text, picture and sound.
- **Swap text and picture:** You can switch the position of picture and text of the message.

- **Remove media**

You can remove picture or sound in the slide.

- **Note**

This option can be shown only when any media exists.

- **Add T9 dictionary**

You can add your own word. This menu can be shown only when edit mode is Predictive (T9Abc/T9abc/T9ABC).

- **T9 languages**

Select a T9 input mode.

- **Exit**

You can back to the Messages menu.

- **Note**

If you select the picture (15K) on writing multimedia message, loading duration will take around 15 seconds at least. Furthermore, you can't activate any key during loading time. After 15 seconds, it is available to write multimedia message.

Inbox [Menu 5-3]

You will be alerted when you have received messages. They will be stored in Inbox.

In Inbox, you can identify each message by icons. For detail, see the icon directive.

- **Icon directive**

[] Multimedia message

[] Text message

[] SIM message

[] Read multimedia message

[] Read text message

[] Push message

[] Notified multimedia message

If the phone shows 'No space for SIM message', you have to delete only SIM messages from Inbox. If the phone displays 'No space for message', you can make space of each repository as deleting messages, media and applications.

* SIM message

SIM message means the message exceptionally stored in SIM card. You can move this message to the phone.

For notified multimedia message, you have to wait for downloading and processing of the message.

To read a message, select one of the messages by pressing the left soft key .

View

You can view the received messages.

Reply

You can reply to the sender.

Forward

You can forward the selected message to another party.

Return call

You can call back to the sender.

Delete

You can delete the current message.

View information

You can view information about received messages; Sender's address, Subject (only for Multimedia message), Message date & time, Message type, Message size.

Delete all

You can delete all messages.

Outbox [Menu 5-4]

You can see sent and unsent messages here. For sent message, you can see the delivery status.

The browsing is same as that for the inbox message.

Icon directive

- [] MMS Sent
- [] MMS Unsent
- [] MMS delivery confirmed
- [] SMS sent
- [] SMS unsent
- [] SMS Delivery confirmed

* **When you already sent the message:**

View

You can view the sent messages.

Forward

You can forward the current message to other recipients.

Delete

You can delete the current message.

View information

You can view information about outbox messages; Recipient's address, Subject (only for Multimedia message), Message date & time, Message type, Message size.

Delete all

You can delete all messages didn't send.

Drafts [Menu 5-5]

Using this menu, you can preset up to five multimedia messages that you use most frequently. This menu shows the preset multimedia message list.

The following options are available.

- **View:** You can view the message in draft.
- **Edit:** Modifies the message you choose.
- **Delete:** Deletes the message you choose.
- **View information:** To view the information of the message.
- **Delete all:** You can delete all messages in draft.

Listen to voice mail [Menu 5-6]

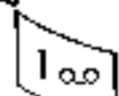
Once this menu has been selected, simply press the left soft key  [OK] to listen to voice mail. You can also hold down the  key in standby mode to listen to voice mail.

Note

When you receive a voice mail, your phone displays the icon and you hear an alert. Please check with your network provider for details of their service in order to configure the handset correctly.

Info message [Menu 5-7] (Dependent to network and subscription)

Info service messages are text messages delivered by the network to GSM. They provide general information such as weather reports, traffic news, taxis, pharmacies, and stock prices. Each type of information has the number; therefore, you can contact service provider as long as you have input the certain number for the information. When you have received an info service message, you can see the popup message to show you that you have received a message or the info service message is directly displayed. To view the message again or not in standby mode, follow the sequence shown below;

Read [Menu 5-7-1]

1. When you have received an info service message and select **Read** to view the message, it will be displayed on the screen. You can read another message by scrolling (⏪, ⏩) or ⏪ [Next].
2. The message will be shown until another message is reached.

Topics [Menu 5-7-2] (Dependent to network and subscription)

- **Add new**
You can add Info service message numbers in the Phone memory with its nickname.
- **View list:**
You can see Info service message numbers which you added. If you press ⏪ [Options], you can edit and delete info message category which you added.
- **Active list**
You can select info service message numbers in the active list. if you activate an info service number, you can receive messages sent from the number.

Templates [Menu 5-8]

Text templates [Menu 5-8-1]

You have 6 text templates as below;

- **Please call me back**
- **I'm late. I will be there at**
- **Where are you now?**
- **I am on the way.**
- **Top urgent. Please contact.**
- **I love you.**

Multimedia templates [Menu 5-8-2]

You can use the following options.

- **View:** You can see multimedia templates.
- **Edit:** You can edit multimedia templates.
- **Add new:** Allows you to add new multimedia templates.
- **Write messages:** You can write and send multimedia messages.
- **Delete:** You can delete multimedia templates.
- **Delete all:** Allows you to delete all multimedia messages.

Signature [Menu 5-8-3]

You can make your Signature.

Settings [Menu 5-9]

Text message [Menu 5-9-1]

- **Message types**

Text, Voice, Fax, Natl. paging, X.400, Email, ERMES

Usually, the type of message is set to **Text**. You can convert your text into alternative formats. Contact your service provider for the availability of this function.

- **Validity period**

This network service allows you to set how long your text messages will be stored at the message centre.

- **Delivery report**

If you set to **Yes**, you can check whether your message is sent successfully.

- **Reply via same service centre**

When a message is sent, it allows the recipients to reply and charge the cost of the reply to your telephone bill.

- **SMS centre**

If you want to send the text message, you can receive the address of SMS centre through this menu.

Multimedia message [Menu 5-9-2]

- **Priority**

You can set the priority of the message you choose.

- **Validity period**

This network service allows you to set how long your text messages will be stored at the message centre.

- **Delivery report**

If it is set to **Yes** in this menu, you can check whether your message is sent successfully.

- **Auto download**

If you select **On**, you receive multimedia messages automatically. If you select **Off**, you receive only notification message in the inbox and then you can check this notification. If you select **Home network only**, you receive multimedia messages depends on Homenetwork.

- **Network settings**

If you select multimedia message server, you can set URL for multimedia message server.

- **Permitted types**

Personal: Personal message.

Advertisements: Commercial message.

Information: Necessary information.

Voice mail centre [Menu 5-9-3]

You can receive the voicemail if your network service provider supports this feature. When a new voicemail is arrived, the symbol will be displayed on the screen.

Please check with your network service provider for details of their service in order to configure the phone accordingly.

- **Home**

You can listen to voice mails by selecting Home.

- **Roaming**

Even when you are in abroad, you can listen to voice mails if roaming service is supported.

Info message [Menu 5-9-4]

- **Receive**

Yes: If you select this menu, your phone will receive Info service messages.

No: If you select this menu, your phone will not receive Info service messages any more.

- **Alert**

Yes: Your phone will beep when you have received Info service message numbers.

No: Your phone will not beep even though you have received info service messages.

- **Languages**

You can select the language you want by pressing [On/Off]. Then, the info service message will be shown in the language that you selected.

Push messages [Menu 5-9-5]

You can set the option whether you will receive the message or not.

With the camera you can take pictures of people and events while on the move.

Take picture [Menu 6-1]

To take a picture with Folder opened

1. Select Take picture, and then press . If you want to reach this menu directly, press for a long time.
2. Focus on the subject to capture the image, and then press the key.
3. If you want to save it, press the left soft key or the key.

Note

You can control the image size, brightness, colour and zooming by pressing the navigation keys (or).

- **Zoom** []: Allows you to set the zooming value from x1 to x5 depends on resolution.
- **Colour** []: 3 settings are available: Color, Sepia, Black/White
- **Brightness** []: Use the right/left navigation keys to adjust lighting. 5 lighting levels are available: -2, -1, 0, +1, +2.

- **Timer shoot** []: Allows you to select the delay time (off, 3 Seconds and 5 Seconds). Then the phone takes a photo after the specified time.
- **Memory status** []: Check the available memory to take new pictures.
- **Flash** []: Allow you to set the flash when you take a photo in dark place.
- **Resolution** []: Allows you to set the image size to one of Hi (640x480), Med (320x240), Low (128x160) and phonebook (48x48).
- **Picture quality** []: Allows you to set the image quality from Basic, Normal and Fine.









Take in modes [Menu 6-2]

You can take a picture on the various of backgrounds. Furthermore, you can select a frame by pressing the navigation keys (or).

Note

In this mode, you can't change the settings of resolution.

1. **Frame** (): Select the desired one from 7 preset frames.
2. **Image quality** (): Fine/ Normal/ Basic.



3. **Zoom** (): x1, x2, x4
4. **Tone** (): Colour () / Sepia () / Black and white ()
5. **Brightness** (): -2, -1, 0, +1, +2
6. **Timer** (): Off, 3 sec, 5 sec
7. **Memory** (): Shows the current memory status.

Note

If the memory is full, "Memory full" message is popped up and you cannot save a photo. Create space by deleting old photos in My photos.

8. **Flash** ()

Take continuously [Menu 6-3]

You can take the maximum of 9 pictures subsequently at the same time. After taking a picture, you can view it by pressing the left soft key . You can also save it by pressing the left soft key .

Note

If you set 320x240 in resolution, you can take only 6 pictures. In case of 128x160, it is available to 9 pictures.

Album [Menu 6-4]

You can view and send a picture. In addition, you can set the window as a background.

All pictures [Menu 6-4-1]

You can view all pictures in order.

General pictures [Menu 6-4-2]

You can view all pictures except of frame and phone book ones.

Mode pictures [Menu 6-4-3]

You can view all frame pictures.

• Options

- **Multi view:** You can view the maximum of 9 thumbnails in a screen.
- **Write multimedia message:** You can send a picture thru MMS.
- **Send via Bluetooth:** You can send a picture by bluetooth.
- **Set as wallpaper:** You can set a picture as a wallpaper.
- **Slide show:** This menu allows you to view as a slide show automatically.
- **Delete:** You can delete a picture.

- **Edit title:** You can edit the title of picture.
- **View information:** You can view the information about Title, Size, Date and Time you've taken.
- **Protection:** You can lock the picture for deleting in mistakes in this menu.

Phonebook pictures [Menu 6-4-4]

You can view all phonebook pictures.

- **Set as wallpaper:** You can set a picture as a wallpaper.
- **Slide show:** This menu allows you to view as a slide show automatically.
- **Delete:** You can delete a picture.
- **Edit title:** You can edit the title of picture.
- **View information:** You can view the information about Title, Size, Date and Time you've taken.
- **Protection:** You can lock the picture for deleting in mistakes in this menu.

Settings [Menu 6-5]

Memory status [Menu 6-5-1]

You can check the capacity of photo and free memory.



Clear album [Menu 6-5-2]

You can delete all pictures which saved in a memory.

Auto save [Menu 6-5-3]



Automatically saves the pictures taken with the camera.

You can set the following menus for your convenience and preferences.

1. Press  [Menu] in standby mode.
2. Press  for direct access to enter **Settings**.

Alarm clock [Menu 7-1]

You can set up to 5 alarm clocks to go off at a specified time.

1. Select **On** and enter the alarm time you want.
2. Select the repeat period: **Once, Mon~Fri, Mon~Sat, Everyday.**
3. Select the alarm tone you want and press  [OK].
4. Edit the alarm name and press  [OK].

Date & Time [Menu 7-2]

You can set functions relating to the date and time.

Set date [Menu 7-2-1]

You can enter the current date.

Date format [Menu 7-2-2]

You can set the Date format such as DD/MM/YYYY, MM/DD/YYYY, YYYY/MM/DD. (D: Day / M: Month / Y: Year)

Set time [Menu 7-2-3]

You can enter the current time.

Time format [Menu 7-2-4]

You can set the time format between 24-hour and 12-hour.

Phone settings [Menu 7-3]

You can set functions relating to the phone.

Display settings [Menu 7-3-1]

- **Wallpaper**
You can select the background pictures in standby mode.
 - **Default**
You can set the wallpaper which is saved in as a default file.
 - **My folder**
You can set the wallpaper which is downloaded from network.
- **Handset scheme**
You can choose 4 kind of color schemes, Clean, Clear, Paper and Metallic style.

- **Greeting note**

If you select On, you can edit the text which is displayed in standby mode.

- **Backlight**

You can set the light-up duration of the display.

- **LCD contrast**

You can set the LCD contrast by pressing (☰, ☒).

- **Information window**

You can preview the current state of the selected menu before open the menu.

The state is shown at bottom of the display.

- **Network name**

If you set **On**, Network name (the name of service provider) will be appeared in Internal LCD.

Language [Menu 7-3-2]

You can change the language for the display texts in your phone.

This change will also affect the Language Input mode.

Call settings [Menu 7-4]

You can set the menu relevant to a call by pressing  [Select] in the Setting menu.

Call divert [Menu 7-4-1]

The Call divert service allows you to divert incoming voice calls, fax calls, and data calls to another number. For details, contact your service provider.

- **All voice calls**

Diverts voice calls unconditionally.

- **If busy**

Diverts voice calls when the phone is in use.

- **If no reply**

Diverts voice calls which you do not answer.

- **If out of reach**

Diverts voice calls when the phone is switched off or out of coverage.

- **All data calls**

Diverts to a number with a PC connection unconditionally.

- **All fax calls**

Diverts to a number with a fax connection unconditionally.

- **Cancel all**

Cancels all call divert service.

The submenus

Call divert menus have the submenus shown below.

- **Activate**

Activate the corresponding service.

- **To voice mail centre**

Forwards to message centre. This function is not shown at All data calls and All fax calls menus.

- **To other number**

Inputs the number for diverting.

- **To favourite number**

You can check recent 5 diverted numbers.

- **Cancel**

Deactivate the corresponding service.

- **View status**

View the status of the corresponding service.

Answer mode [Menu 7-4-2]

- **Flip open**

If you select this menu, you can receive an incoming call when only opening flip.

- **Press any key**

If you select this menu, you can receive a call by pressing any key except  [End] key.

- **Send only**

If you select this menu, you can receive a call by only pressing  [Send] key.

Send my number [Menu 7-4-3] (network and subscription dependent)

- **On**

You can send your phone number to another party. Your phone number will be shown on the receiver's phone.

- **Off**

Your phone number will not be shown.

- **Set by network**

If you select this, you can send your phone number depending on two line service such as line 1 or line 2.

Call waiting [Menu 7-4-4] (network dependent)

- **Activate**

If you select Activate, you can accept a waiting (receiving) call.

- **Cancel**

If you select Cancel, you cannot recognize the waiting (receiving) call.

- **View status**

Shows the status of Call waiting.

Minute minder [Menu 7-4-5]

If you select **On**, you can check the call duration by deep sound every minute during a call.

Auto redial [Menu 7-4-6]

- **On**

When this function is activated, the phone will automatically try to redial in the case of failure to connect a call.

- **Off**

Your phone will not make any attempts to redial when the original call has not connected.

Security settings [Menu 7-5]

PIN code request [Menu 7-5-1]

In this menu, you can set the phone to ask for the PIN code of your SIM card when the phone is switched on. If this function is activated, you'll be requested to enter the PIN code.

1. Select PIN code request in the security settings menu, and then press  [Select].
2. Set **On/Off**.

3. If you want to change the setting, you need to enter PIN code when you switch on the phone.
4. If you enter wrong PIN code more than 3 times, the phone will lock out. If the PIN is blocked, you will need to key in PUK code.
5. You can enter your PUK code up to 10 times. If you put wrong PUK code more than 10 times, you can not unlock your phone. You will need to contact your service provider

Phone lock [Menu 7-5-2]

You can use security code to avoid unauthorized use of the phone. Whenever you switch on the phone, the phone will request security code if you set phone lock to **On**. If you set phone lock to **Automatic**, your phone will request security code only when you change your SIM card.

Call barring [Menu 7-5-3]

The Call barring service prevents your phone from making or receiving certain category of calls. This function requires the call barring password. You can view the following submenus.

- **All outgoing**

The barring service for all outgoing calls.

- **International**
The barring service for all outgoing international calls.
- **International when roaming**
The barring service for all international outgoing calls except home network.
- **All incoming**
The barring service for all incoming calls.
- **Incoming when roaming**
The barring service for all incoming calls when roaming
- **Cancel all**
You can cancel all barring services.
- **Change password**
You can change the password for Call Barring Service.

The submenus:

- **Activate**
Allows to request the network to set call restriction on.
- **Cancel**
Set the selected call restriction off.
 - **View status**
View the status whether the calls are barred or not.

Fixed dial number [Menu 7-5-4] (SIM dependent)

You can restrict your outgoing calls to selected phone numbers. The numbers are protected by your PIN2 code.

- **Activate**
You can restrict your outgoing calls to selected phone numbers.
- **Cancel**
You can cancel fixed dialling function.
- **Number list**
You can view the number list saved as Fixed dial number.

Change codes [Menu 7-5-5]

PIN is an abbreviation of Personal Identification Number to prevent use by unauthorized person.

You can change the access codes: **PIN code, PIN2 code, Security code.**

1. If you want to change the Security code/PIN2 code/PIN code input your original code, and then press  [OK].
2. Input new Security code/PIN2 code/PIN code/and verify them.

Network settings [Menu 7-6]

You can select a network which will be registered either automatically or manually. Usually, the network selection is set to **Automatic**.

Automatic [Menu 7-6-1]

If you select Automatic mode, the phone will automatically search for and select a network for you. Once you have selected "Automatic", the phone will be set to "Automatic" even though the power is off and on.

Manual [Menu 7-6-2]

The phone will find the list of available networks and show you them. Then you can select the network which you want to use if this network has a roaming agreement with your home network operator. The phone let you select another network if the phone fails to access the selected network.

Preferred [Menu 7-6-3]

You can set a list of preferred networks and the phone attempts to register with first, before attempting to register to any other networks. This list is set from the phone's predefined list of known networks.

Reset settings [Menu 7-7]

You can initialize all factory defaults. You need Security code to activate this function.

GPRS settings [Menu 7-8]

GPRS (General Packet Radio Service) is a technology that allows mobile phones to be used for sending and receiving data over the mobile network. GPRS is a data bearer that enables wireless access to data network such as the Internet.

Before you can use GPRS technology

- You need to subscribe to the GPRS service. For availability and subscription to GPRS service, contact your network operator or service provider.
- You need to save the GPRS settings for the applications used over GPRS.

Power on [Menu 7-8-1]

If you select **Power on** and you are in a network that supports GPRS, the phone registers to the GPRS network and sending short messages will be done via GPRS. Also, starting an active packet data connection, for example, to send and receive e-mail, is quicker.

When needed [Menu 7-8-2]

If you select **When needed**, the phone will use a GPRS connection only if you start an application or action that needs it. The GPRS connection is closed after it is no longer required by any application.

Note

If there is no GPRS coverage and you have chosen *Automatic*, the phone will periodically try to establish a connection.

You can access various WAP (Wireless Application Protocol) services such as banking, news, weather reports and flight information. These services are specially designed for mobile phones and they are maintained by WAP service providers.

Check the availability of WAP services, pricing and tariffs with your network operator and/or the service provider whose service you wish to use. Service providers will also give you instructions on how to use their services.



Once connected, the homepage is displayed. The content depends on the service provider. To exit the browser at any time, press the  key. The phone will return to the previous menu.

Navigating with the WAP browser

You can surf the Internet using either the phone keys or the WAP browser menu.

Using the phone keys

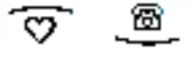
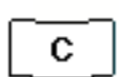
When surfing the Internet, the phone keys function differently to phone mode.

Key	Description
	Scrolls each line of the content area
	Returns to the previous page
	Selects options and confirms actions

Using the WAP browser menu

There are various menu options available when surfing the Mobile Web.

Note

The WAP browser menus may vary, depending on your browser version.

Internet [Menu 8-1]

Home [Menu 8-1-1]

Connects to a homepage. The homepage will be the site which is defined in the activated profile. It will be defined by the service provider if you have not defined it in the activated profile.

Bookmarks [Menu 8-1-2]

This menu allows you to store the URL of favourite web pages for easy access at a later time. Your phone has several pre-installed bookmarks. These pre-installed bookmarks cannot be deleted.

To create a bookmark

1. Press the left soft key  [Options].
2. Select Add new and press the OK key.
3. After entering the desired URL and title, press the OK key.

! Tip

Use the  key and  key to enter symbols.
To enter ".", press .

After selecting a desired bookmark, the following options are available.

- **Connect**
Connects to the selected bookmark.
- **Add new**
Select this to create a new bookmark.
- **Edit**
You can edit the URL and/or the title of the selected bookmark.

- **Delete**
You can delete URL saved as bookmark.
- **Delete all**
Deletes all the bookmarks.

Profiles [Menu 8-1-3]

A profile is the network information used to connect to the Internet.

Each profile has submenus as follows:

- **Activate**
Activates the selected profile.
- **Settings**
Use this to edit and change WAP settings for the selected profile.
 - **Homepage**
This setting allows you to enter the address (URL) of a site you want to use as homepage. You do not need to type http:// at the front of each URL as the WAP Browser will automatically add it.
 - **Bearer**
You can set the bearer data service.
 - **Data**
 - **GPRS**

- **Data settings**

Appears only if you select Data Settings as a Bearer / service.

IP address: Enter the IP address of the WAP gateway you want

Dial number: Enter the telephone number to dial to access your WAP gateway.

User ID: The users identity for your dial-up server (and NOT the WAP gateway).

Password: The password required by your dial-up server (and NOT the WAP gateway) to identify you.

Call type: Select the type of data call : Analogue of Digital (ISDN)

Call speed: The speed of your data connection ; 9600 or 14400

Linger time: You need to enter timeout period. After entering that, the WAP navigation service will be unavailable if any data is not input or transferred.

- **GPRS settings**

The service settings are only available when GPRS is chosen as a bearer service.

IP address: Input the IP address of the WAP gateway you access.

APN: Input the APN of the GPRS.

User ID: The users identify for your APN server.

Password: The password required by your APN server.

- **Connection Type**

The options for connection type are Temporary or Continuous and depend on the gateway you are using.

Continuous

A confirmed delivery mechanism but generates more network traffic.

Temporary

A non-confirmed (connectionless) service.

HTTP

Connecting Clients to Server directly in HTTP

- **Proxy settings**

IP address: Input the IP address of the Proxy server you access.

Port: Input the Proxy Port

- **DNS settings**

Primary server: Input the IP address of the primary DNS server you access

Secondary server: Input the IP address of the secondary DNS server you access

- **Secure settings**

According to the used gateway port, you can choose this option as On or Off.

• **Rename**

You can change the profile name.

• **Add new**

You can add a new profile.

Go to URL [Menu 8-1-4]

You can connect directly to the site you want. After entering a specific URL, press the OK key.

Cache settings [Menu 8-1-5]

The information or services you have accessed are saved in the cache memory of the phone.

• **Clear cache**

Removes all context saved in cache.

• **Check cache**

Set a value whether a connection attempt is made through cache or not.

Note

A cache is a buffer memory, which is used to save data temporarily.

Cookies settings [Menu 8-1-6]

The information or services you have accessed are saved in the cache memory of the phone.

• **Clear cookies**

Removes all context saved in cookie.

• **Check cookies**

Check whether a cookie is used or not.

Security certification [Menu 8-1-7]

A list of the available certification is shown.

• **Authority**

You can see the list of authority certificates that have been stored in your phone.

• **Personal**

You can see the list of personal certificates that have been stored in your phone.

Reset profiles [Menu 8-1-8]

You can reset profiles to return to original settings.



Browser version [Menu 8-1-9]

The WAP browser version is displayed.

SIM service [Menu 8-2]

This menu depends on SIM and the network services.

Games & more [Menu 9-1]

My games & more: In this menu, you can manage the Java applications installed in your phone. You can play or delete downloaded applications, or set the connect option. The downloaded applications are organised in folders. Press the left soft key  [Select] to open the selected folder or launch the selected midlet. Using the left soft key  [Menu], the following menus are available.

- **Launch**
Start the selected application.
- **Info**
Shows the information of the application.
- **Update**
Updates an application using WAP.
- **Option**
Some Java applications may require a data connection to be made. Select this to set the connecting options.
 - **Always**
The connection is created immediately without a notification.
 - **Prompt**
You will be asked before the application makes the connection.
 - **Never**
No connection is allowed.

Note

You cannot remove or rename the preinstalled folder or a game in the folder.

Java

Java™, is a technology developed by Sun Microsystems. Similar to the way you would download the Java Applet using the standard Netscape or MS Internet Explorer browsers, Java MIDlet can be downloaded using the WAP enabled phone. Depending on the service provider, all Java based programs such as Java games can be downloaded and run on a phone. Once downloaded, the Java program can be viewed in the **My games & more** menu where you can select, execute, or delete. The Java program files saved in the phone are in .JAD or .JAR format.

Note

- The JAR file is a compressed format of the Java program and the JAD file is a description file that includes all detailed information. From the network, prior to download, you can view all detailed file descriptions from the JAD file.
- While being based on a standard language (J2ME), not all Java applications are compatible with all handsets on sale insofar as specific libraries may be used for a telephone model. The software may be blocked or switch itself on when Java applications not specifically developed for the phone this manual refers to are downloaded, making it necessary to “restart” the handset. We would like to point out that these problems are caused by incompatible applications and are not a product fault.

Caution

Only J2ME (Java 2 Micro Edition) based programs will run in a phone environment. The J2SE (Java 2 Standard Edition) based programs will only run in a PC environment.

Pictures [Menu 9-2]

The left soft key  [Options] will bring up the following options.

- **Set as wallpaper:** Currently selected Picture can be set as a Wallpaper.
- **Write multimedia message:** Downloaded Picture can be sent via MMS.
- **Send via Bluetooth:** The picture downloaded from network can be sent by Bluetooth.
- **Delete:** You can delete the file.
- **Rename:** You can change the name of file.

Sounds [Menu 9-3]

The left soft key  [Options] will bring up the following options.

- **Set as ringtone:** This sets the Ring Tone with currently selected Sound.
- **Write messages:** Melody Sound can be sent via SMS and MMS.
- **Send via Bluetooth:** The sound downloaded from network can be sent by Bluetooth.
- **Delete:** You can delete the file.
- **Rename:** You can change the name of file.

There are various accessories for your mobile phone.
You can select these options according to your personal communication requirements.

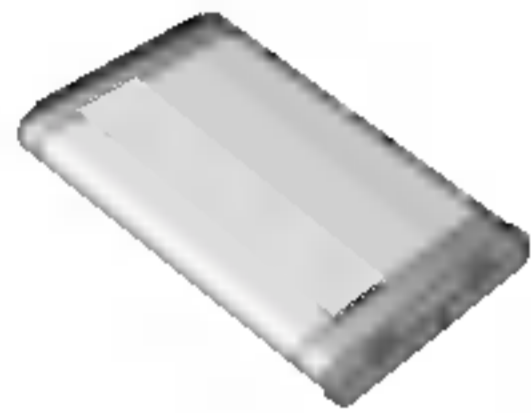

Standard Battery



Travel Adapter

This charger allows you to charge the battery while away from home or your office.

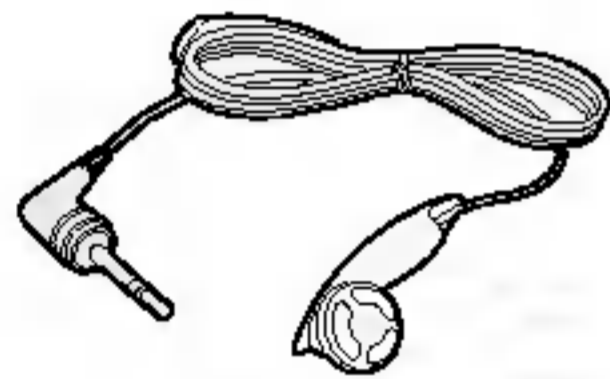

Headset

Allows hands-free operation.

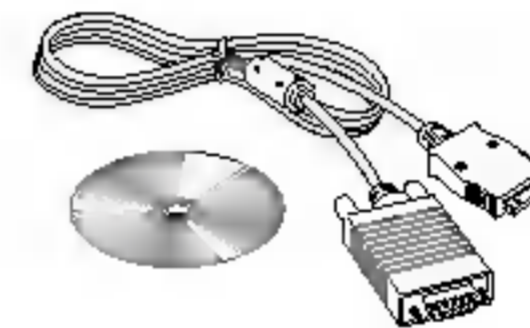

Data cable/CD

You can connect your phone to PC to exchange the data between them.

Note

- Always use genuine LG accessories.
- Failure to do this may invalidate your warranty.
- Accessories may be different in different regions; please check with our regional service company or agent for further enquires.

General

Product name : C3380

System : GSM 900 / DCS 1800

Ambient temperatures

Max : +55°C

Min : -10°C

Declaration of Conformity LG Electronics

Suppliers Details

Name

LG Electronics Inc

Address

LG Twin Tower
20, Yeouido-dong, Yeongdeungpo-gu Seoul, Korea 150-721

Product Details

Product Name

GSM 900 / DCS 1800 Dual-Band Terminal Equipment

Model Name

C3380

Trade Name

LG

CE 0168

Applicable Standards Details

R&TTE Directive 1999/5/EC

EN 301 489-1 V1.4.1 (2002-08), EN 301 489-7 V1.2.1(2002-08), EN 301 489-17 V1.2.1(2002-08)
EN 60950-1 : 2001
EN 50360 2001, EN50361 2001
EN 300 328 V1.4.1(2003-08)
TS51.010-1 V5.10.0

Selection according to GCF-CC 3.16.0 including requirements of EN 301 511 V.9.0.2(2003)

Supplementary Information

The conformity to above standards is verified by BABT with Certificate No.(NC/12518) and GSM test report (no.WG613452-01 Issue 2, TCMD0421605 Issue 1, WG612812-01 Issue 2, TCMD0424305 Issue 1), EMC test report(no. HCT-C05-0709), safety test report (no. ITYA0121645), SAR test report (no. 00431-4525-F5027).

Declaration

I hereby declare under our sole responsibility that the product mentioned above to which this declaration relates complies with the above mentioned standards and Directives

Name

Jin Seog, Kim / Director

Issued Date

26. Aug . 2005

LG Electronics Inc. Amsterdam Office
Veluwezoom 15, 1327 AE Almere, The Netherlands
Tel : +31 - 36- 547 - 8940, e-mail : seokim @ lge.com

Signature of representative

