



إعداد جهاز التحكم الخارجي؛ RS-232C (اختياري)

09 Color (الألوان) (الأمر: أ)

لضبط ألوان الشاشة.

كما يمكنك ضبط الألوان في القائمة Picture.

الإرسال

[k][i][][Set ID][][Data][Cr]

الحد الأدنى للبيانات: 0 ~ الحد الأقصى للبيانات: 64

• ارجع إلى "تعيين البيانات الفعلية 1". انظر الصفحة ٣٣.

إشعار

[i][][Set ID][][OK][Data][x]

10 Tint (درجة الألوان) (الأمر: ج)

لضبط درجة ألوان الشاشة. (إدخال وضع NTSC فقط)

كما يمكنك ضبط درجة الألوان في القائمة Picture (الصورة).

الإرسال

[k][j][][Set ID][][Data][Cr]

البيانات: أخضر 0 ~ أحمر: 64

• ارجع إلى "تعيين البيانات الفعلية 1". انظر الصفحة ٣٣.

إشعار

[j][][Set ID][][OK][Data][x]

11 Sharpness (الحدة) (الأمر: ك)

لضبط حدة الشاشة.

كما يمكنك ضبط الحدة في القائمة Picture (الصورة).

الإرسال

[k][k][][Set ID][][Data][Cr]

الحد الأدنى للبيانات: 0 ~ الحد الأقصى للبيانات: 64

• ارجع إلى "تعيين البيانات الفعلية 1". انظر الصفحة ٣٣.

إشعار

[k][][Set ID][][OK][Data][x]

12 OSD (الأمر: ل)

لضبط تشغيل / إيقاف تشغيل كتم OSD (شاشة العرض).

الإرسال

[k][l][][Set ID][][Data][Cr]

البيانات 0: تشغيل كتم OSD 1: إيقاف تشغيل كتم OSD

إشعار

[l][][Set ID][][OK][Data][x]

13 Key Lock (تأمين المفاتيح) (الأمر: م)

لتأمين جهاز التحكم عن بعد ووحدات التحكم باللوحة الأمامية في التلفزيون.

الإرسال

[k][m][][Set ID][][Data][Cr]

البيانات 0: إيقاف التأمين 1: تشغيل التأمين

إشعار

[m][][Set ID][][OK][Data][x]

• إذا كنت تستخدم جهاز التحكم عن بعد ووحدات التحكم باللوحة الأمامية في التلفزيون، فاستخدم هذا الوضع عند تشغيل / إيقاف تشغيل مصدر الطاقة الرئيسي، يتم إلغاء تأمين جهاز التحكم عن بعد.

14 Balance (التوازن) (الأمر: ت)

لضبط التوازن.

الإرسال

[k][t][][Set ID][][Data][Cr]

الحد الأدنى للبيانات: 0 ~ الحد الأقصى للبيانات: 64 (إرسال بواسطة الرمز السداسي العشري)

إشعار

[t][][Set ID][][OK][Data][x]

15 Tune (التوليف) (الأمر: أ م)

توليف القناة على الرقم المادي / الرئيسي / الثانوي التالي.

الإرسال

[m][a][][Set ID][][Data0][][Cr]

البيانات 0: رقم البرنامج

الحد الأدنى: 0 ~ الحد الأقصى للبيانات: 63 (إرسال بواسطة الرمز السداسي العشري)

إشعار

[a][][Set ID][][OK][Data0][x]
[a][][Set ID][][NG][Data0][x]

16 Programme Skip (تخطي البرنامج) (الأمر: ب م)

لتخطي البرنامج الحالي.

الإرسال

[m][b][][Set ID][][Data 0][Cr]

البيانات 0: (البرنامج) تشغيل التخطي-0، (البرنامج) إيقاف تشغيل التخطي-1

إشعار

[b][][Set ID][][OK][Data0][x]
[b][][Set ID][][NG][Data0][x]

17 Key (المفتاح) (الأمر: ج م)

لإرسال رمز المفتاح البعيد IR.

الإرسال

[m][c][][Set ID][][Data][Cr]

البيانات: رمز المفتاح

إشعار

[c][][Set ID][][OK][Data][x]

رمز المفتاح

الرمز	الوظيفة	الرمز	الوظيفة
52	SSM	09	MUTE
4D	PSM	08	POWER
0E	SLEEP	53	LIST
79	ARC	1A	Q.VIEW
20	TEXT	43	MENU
62	UPDATE	00	PR+
64	SIZE	01	PR-
65	HOLD	02	VOL+
70	INDEX	03	VOL-
26	TIME	44	OK
24	MIX	11	1
2A	REVEAL	12	2
22	MODE	13	3
61	BLUE	14	4
63	YELLOW	15	5
71	GREEN	16	6
72	RED	17	7
0B	TV/AV	18	8
98	TV/PC	19	9
0A	I/II	10	0

إعداد جهاز التحكم الخارجي؛ RS-232C (اختياري)

05. كتم الصوت (الأمر: e)

للتحكم في تشغيل / إيقاف تشغيل كتم الصوت. كما يمكنك أيضاً ضبط كتم الصوت باستخدام الزر MUTE (كتم الصوت) في جهاز التحكم عن بعد.

الإرسال

[k][e][][Set ID][][Data][Cr]

البيانات 0: إيقاف تشغيل كتم الصوت (تشغيل الصوت)
1: تشغيل كتم الصوت (إيقاف تشغيل الصوت)

إشعار

[e][][Set ID][][OK][Data][x]

06. التحكم في الصوت (الأمر: f)

لضبط مستوى الصوت. كما يمكنك أيضاً ضبط الصوت باستخدام أزرار الصوت في جهاز التحكم عن بعد.

الإرسال

[k][f][][Set ID][][Data][Cr]

الحد الأدنى للبيانات: 0 ~ الحد الأقصى للبيانات: 64
• ارجع إلى "تعيين البيانات الفعلية 1" كما هو موضح أدناه.

إشعار

[f][][Set ID][][OK][Data][x]

07. Contrast (التباين) (الأمر: g)

لضبط تباين الشاشة. كما يمكنك ضبط التباين في القائمة Picture (الصورة).

الإرسال

[k][g][][Set ID][][Data][Cr]

الحد الأدنى للبيانات: 0 ~ الحد الأقصى للبيانات: 64
• ارجع إلى "تعيين البيانات الفعلية 1" كما هو موضح أدناه.

إشعار

[g][][Set ID][][OK][Data][x]

08. Brightness (السطوع) (الأمر: h)

لضبط سطوع الشاشة. كما يمكنك ضبط السطوع في القائمة Picture (الصورة).

الإرسال

[k][h][][Set ID][][Data][Cr]

الحد الأدنى للبيانات: 0 ~ الحد الأقصى للبيانات: 64
• ارجع إلى "تعيين البيانات الفعلية 1" كما هو موضح أدناه.

إشعار

[h][][Set ID][][OK][Data][x]

* تعيين البيانات الفعلية 1

0 : الخطوة 0
⋮
10 : الخطوة A
⋮
15 : الخطوة F
10 : الخطوة 16
⋮
64 : الخطوة 100

* درجة الألوان: +50 ~ -50

01. Power On (التشغيل) (الأمر: a)

للتحكم في تشغيل / إيقاف تشغيل التلفزيون.

الإرسال

[k][a][][Set ID][][Data][Cr]

البيانات 0: إيقاف التشغيل
1: التشغيل

إشعار

[a][][Set ID][][OK][Data][x]

لإظهار التشغيل / إيقاف التشغيل

الإرسال

[k][a][][Set ID][][FF][Cr]

إشعار

[a][][Set ID][][OK][Data][x]

البيانات 0: إيقاف التشغيل
1: التشغيل

02. Input Select (تحديد الإدخال) (الأمر: b) (إدخال الصورة الرئيسية)

لتحديد مصدر الإدخال للتلفزيون. كما يمكنك تحديد مصدر إدخال باستخدام الزر TV/VIDEO في جهاز التحكم عن بعد الخاص بالتلفزيون.

الإرسال

[k][b][][Set ID][][Data][Cr]

البيانات 10 : TV (التلفزيون)
AV1 أو AV : 20
AV2 (اختياري) : 21
S-Video : 30
Component : 40 (الجهاز 1) أو Component (الجهاز)
2 Component : 41 (الجهاز 2) (اختياري)
PC (الكمبيوتر) : 60

إشعار

[b][][Set ID][][OK][Data][x]

03. نسبة الارتفاع إلى العرض (الأمر: c) (تنسيق الصورة الرئيسية)

لضبط تنسيق الشاشة. كما يمكنك ضبط تنسيق الشاشة باستخدام الزر ARC (التحكم في نسبة الارتفاع إلى العرض) في جهاز التحكم عن بعد أو في القائمة Screen (الشاشة).

الإرسال

[k][c][][Set ID][][Data][Cr]

البيانات 0 : الشاشة العادية (4:3)
1 : الشاشة العريضة (16:9)
2 : 14:9
3 : Zoom (التكبير / التصغير)
4 : Auto (تلقائي)

* في وضع PC (الكمبيوتر) تتوفر نسبتا الارتفاع إلى العرض 16:9 و 4:3 فقط.

إشعار

[c][][Set ID][][OK][Data][x]

04. كتم صوت الشاشة (الأمر: d)

لتحديد تشغيل / إيقاف تشغيل كتم الشاشة.

الإرسال

[k][d][][Set ID][][Data][Cr]

البيانات 0: إيقاف تشغيل كتم الشاشة (تشغيل الصورة)
1: تشغيل كتم الشاشة (إيقاف تشغيل الصورة)

إشعار

[d][][Set ID][][OK][Data][x]

إعداد جهاز التحكم الخارجي؛ RS-232C (اختياري)

Set ID (معرف الجهاز)

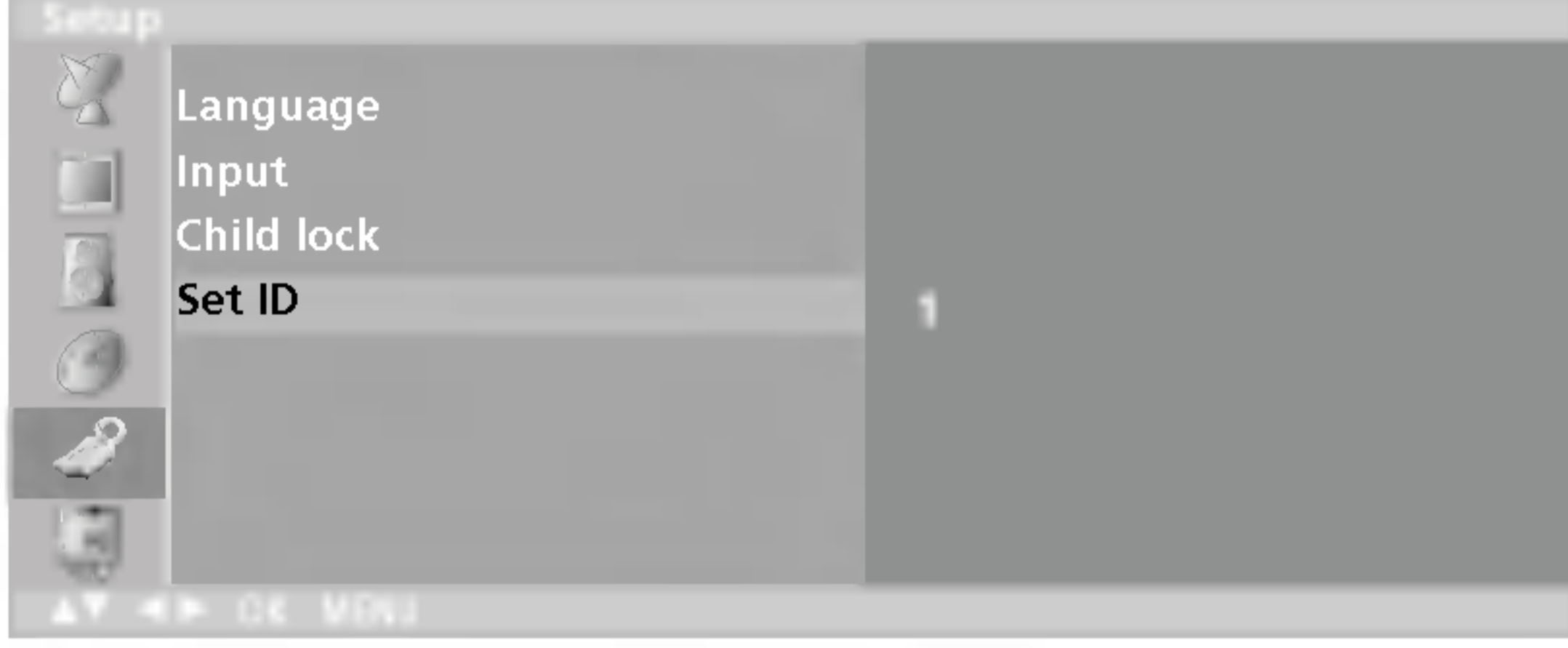

- استخدم هذه الوظيفة لتحديد رقم معرف شاشة.
- ارجع إلى "تعيين البيانات الفعلية ١" انظر الصفحة ٣٣.

١. اضغط على الزر **MENU** (القائمة) ثم استخدم الزر **▲ / ▼** لتحديد.
٢. اضغط على الزر **▶** ثم استخدم الزر **▲ / ▼** لتحديد **Set ID** (معرف الجهاز).
٣. اضغط على الزر **▶** ثم استخدم الزر **◀ / ▶** لضبط **Set ID** (معرف الجهاز) لاختيار رقم معرف الشاشة المطلوب. نطاق الضبط لهذا **Set ID** (معرف الجهاز) هو ٠ ~ ٩٩.
٤. اضغط على الزر **OK** (موافق) للحفاظ.

معلومات الاتصال

- سرعة البث بالباود : 9600 بت في الثانية (UART)
- طول البيانات : 8 بت
- التماثل : بلا
- * استخدم كابل متقاطع (عكسي).
- بت التوقف: 1 بت
- رمز الاتصال: رمز ASCII

بروتوكول الإرسال / الاستقبال

الإرسال

[Command1][Command2][][Set ID][][Data][Cr]

- * [Command 1] : الأمر الأول. (j أو k)
- * [Command 2] : الأمر الثاني.
- * [Set ID] : يمكن ضبط معرف الجهاز لاختيار رقم معرف الشاشة المطلوبة في قائمة Special (خاص). نطاق الضبط هو من 1 إلى 99. وعند تحديد معرف الجهاز "0"، يتم التحكم في كل تليفزيون متصل. تتم الإشارة إلى Set ID (معرف الجهاز) كرقم عشري (من 1 إلى 99) في القائمة وكرقم سداسي عشري (من 0x0 إلى 0x63) عند إرسال / استقبال البروتوكول.
- * [DATA] : لإرسال بيانات الأمر.
- إرسال بيانات "F" لقراءة حالة الأمر.
- * [Cr] : إرجاع الناقل.
- رمز "0x0D" ASCII
- * [] : مسافة "رمز ASCII (0x20)"

إشعار بالموافقة

[Command2][][Set ID][][OK][Data][x]

- * تقوم الشاشة بإرسال ACK (إشعار) استناداً إلى هذا التنسيق عند استقبال بيانات عادية. في هذا الوقت، إذا كانت البيانات في وضع القراءة، فإنها تشير إلى بيانات الحالة الحالية. وإذا كانت البيانات في وضع الكتابة، فإنها تُرجع بيانات الكمبيوتر.

إشعار بالخطأ

[Command2][][Set ID][][NG][Data][x]

- * تقوم الشاشة بإرسال ACK (إشعار) استناداً إلى هذا التنسيق عند استقبال بيانات غير عادية من وظائف غير قابلة للتطبيق أو أخطاء اتصال.

قائمة مراجع الأوامر

تتابع	رمز	رمز	
(تيساعس)	2	1	
1 ~ 0	a	k	01. التشغيل
*	b	k	02. تحديد الإدخال
4 ~ 0	c	k	03. نسبة الارتفاع إلى العرض
1 ~ 0	d	k	04. كتم صوت الشاشة
1 ~ 0	e	k	05. كتم الصوت
64 ~ 0	f	k	06. التحكم في مستوى الصوت
64 ~ 0	g	k	07. التباين
64 ~ 0	h	k	08. السطوع
64 ~ 0	i	k	09. اللون
64 ~ 0	j	k	10. درجة الألوان
64 ~ 0	k	k	11. الحدة
1 ~ 0	l	k	12. تحديد OSD
1 ~ 0	m	k	13. تأمين المفاتيح
64 ~ 0	t	k	14. التوازن
63 ~ 0	a	m	15. أمر التوليف
1~0	b	m	16. إضافة / حذف
رمز المفتاح	c	m	17. المفتاح

- * : ارجع إلى "02. تحديد الإدخال" في صفحة ٣٣.

إعداد جهاز التحكم الخارجي؛ RS-232C (اختياري)

- وصل مقبس الإدخال RS-232C بجهاز تحكم خارجي (مثل كمبيوتر أو نظام تحكم AV) وتحكم في وظائف التلفزيون من الخارج.
- وصل المنفذ التسلسلي لجهاز التحكم بمقبس RS-232C على اللوحة الخلفية بالتلفزيون.
- لا يتم إرفاق كابل التوصيل RS-232C مع التلفزيون.

إعداد RS-232C

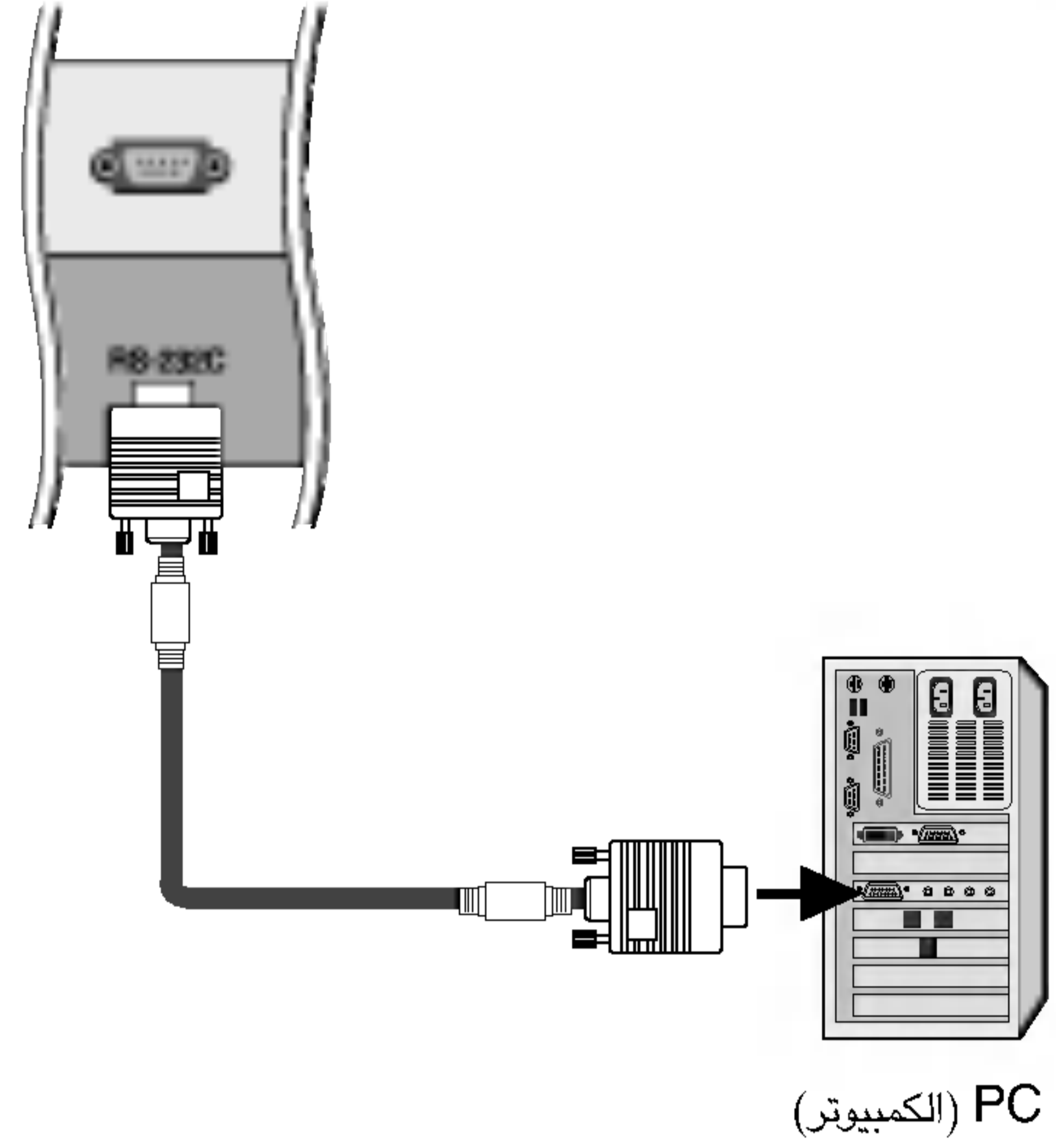

PC (الكمبيوتر)

نوع الموصل: ذكر 9 دبابيس D-Sub

رقم	اسم الدبوس
1	لا يوجد اتصال
2	RXD (استقبال البيانات)
3	TXD (إرسال البيانات)
4	DTR (جانب DTE جاهز)
5	GND
6	DSR (جانب DCE جاهز)
7	RTS (جاهز للإرسال)
8	CTS (استعداد للإرسال)
9	لا يوجد اتصال

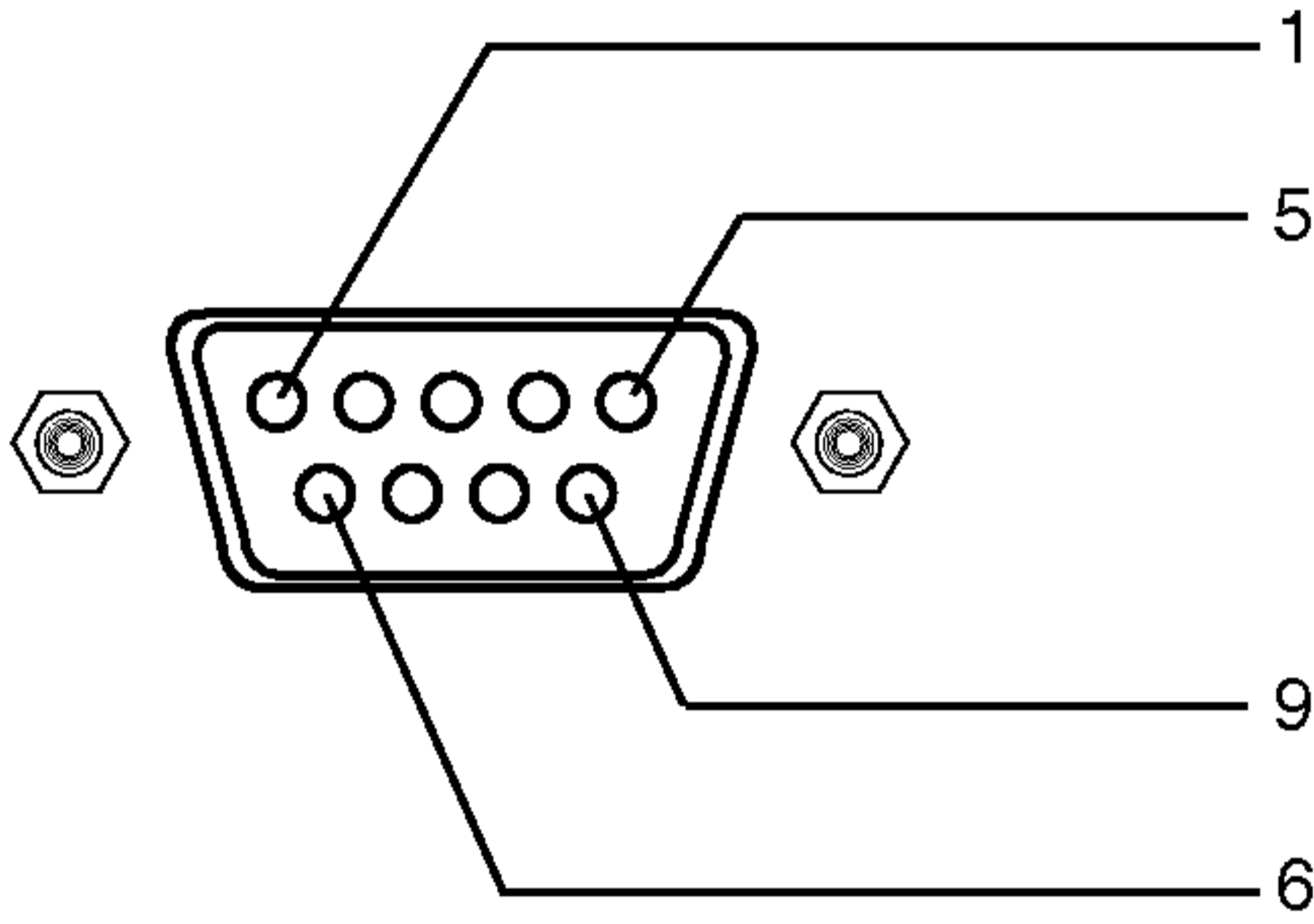

3 - عمليات تهيئة السلك (غير قياسي)

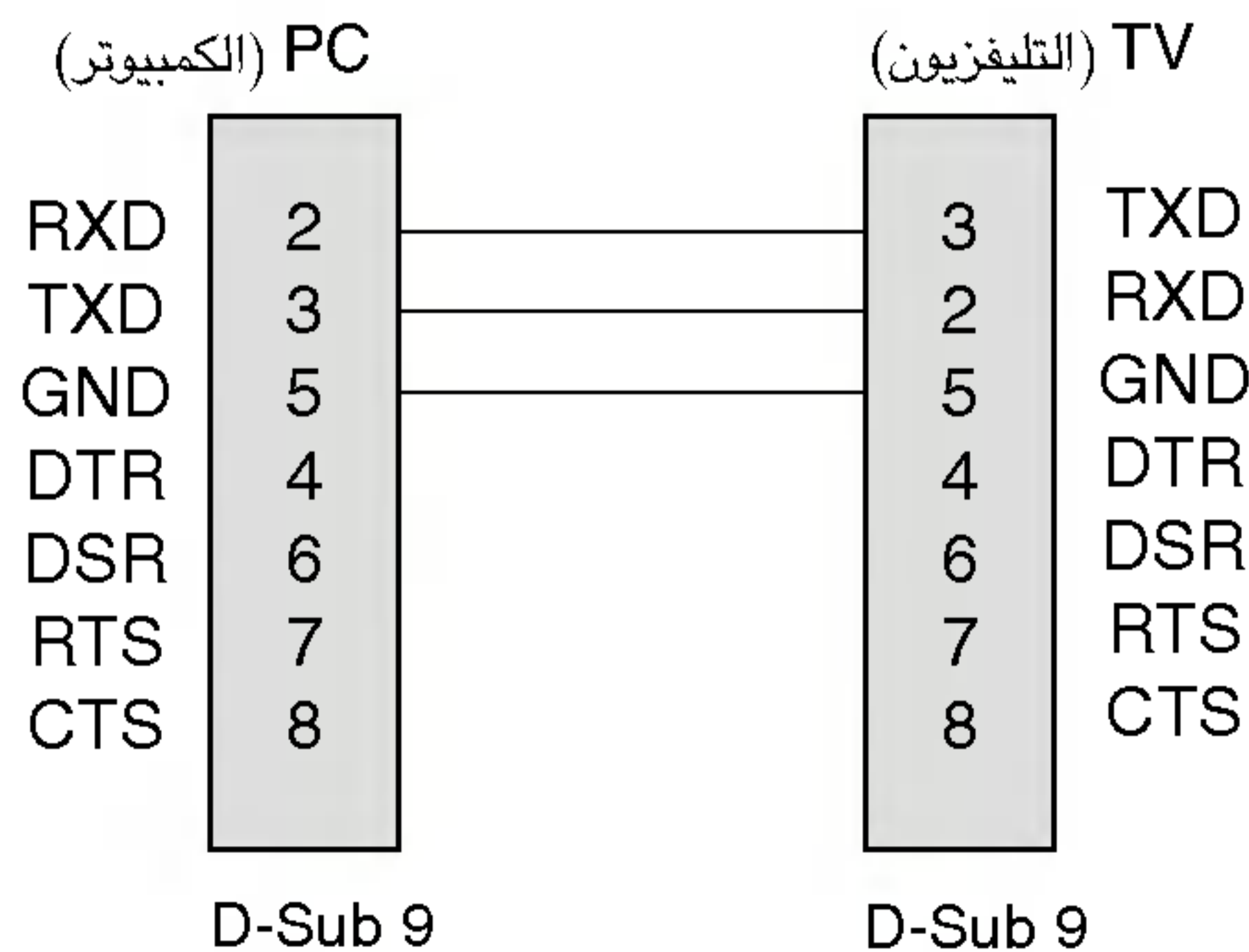

عمليات تهيئة RS-232C

7 - عمليات تهيئة السلك (كابل RS-232C قياسي)

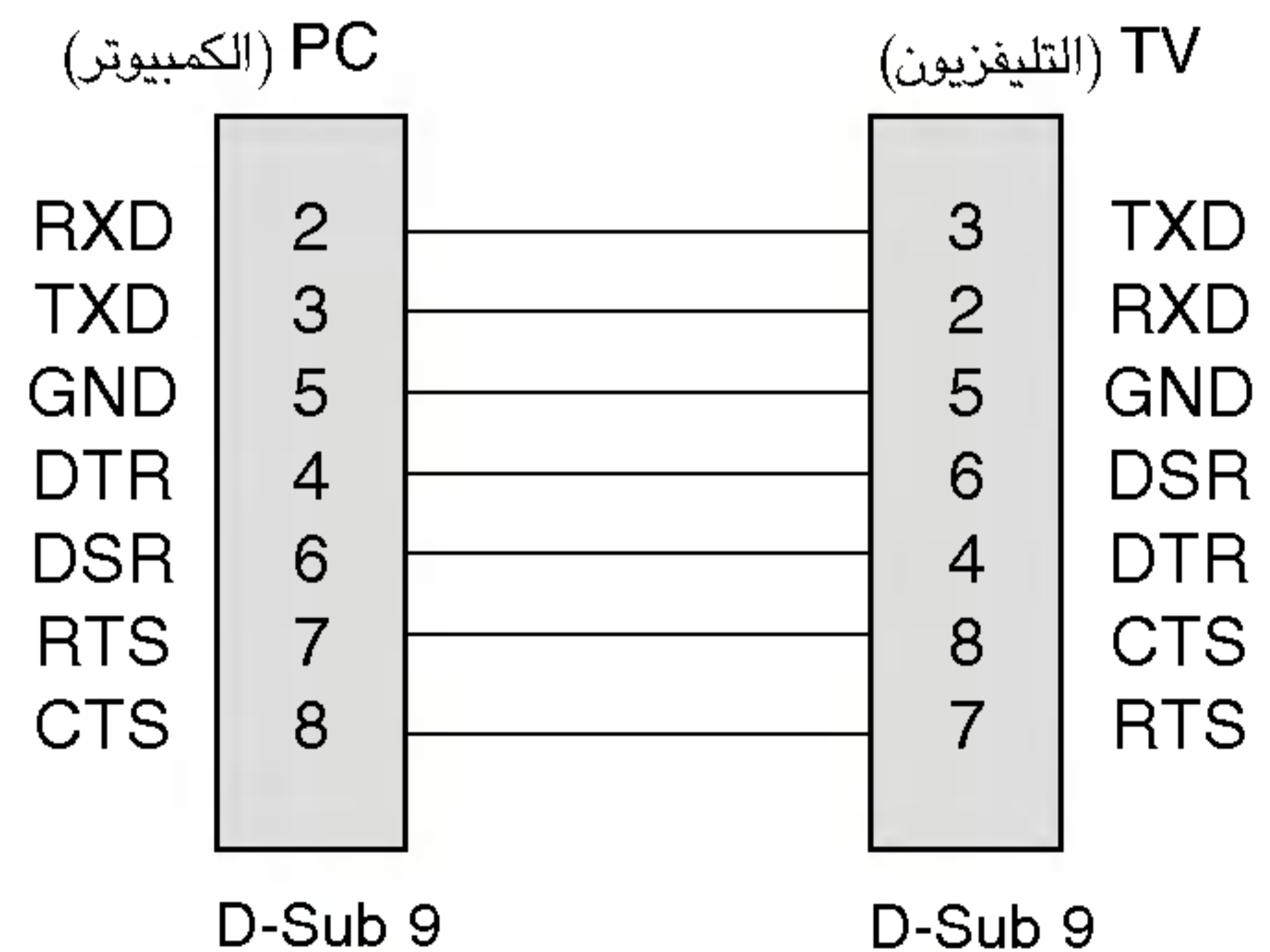

توصيل الكمبيوتر (اختياري)

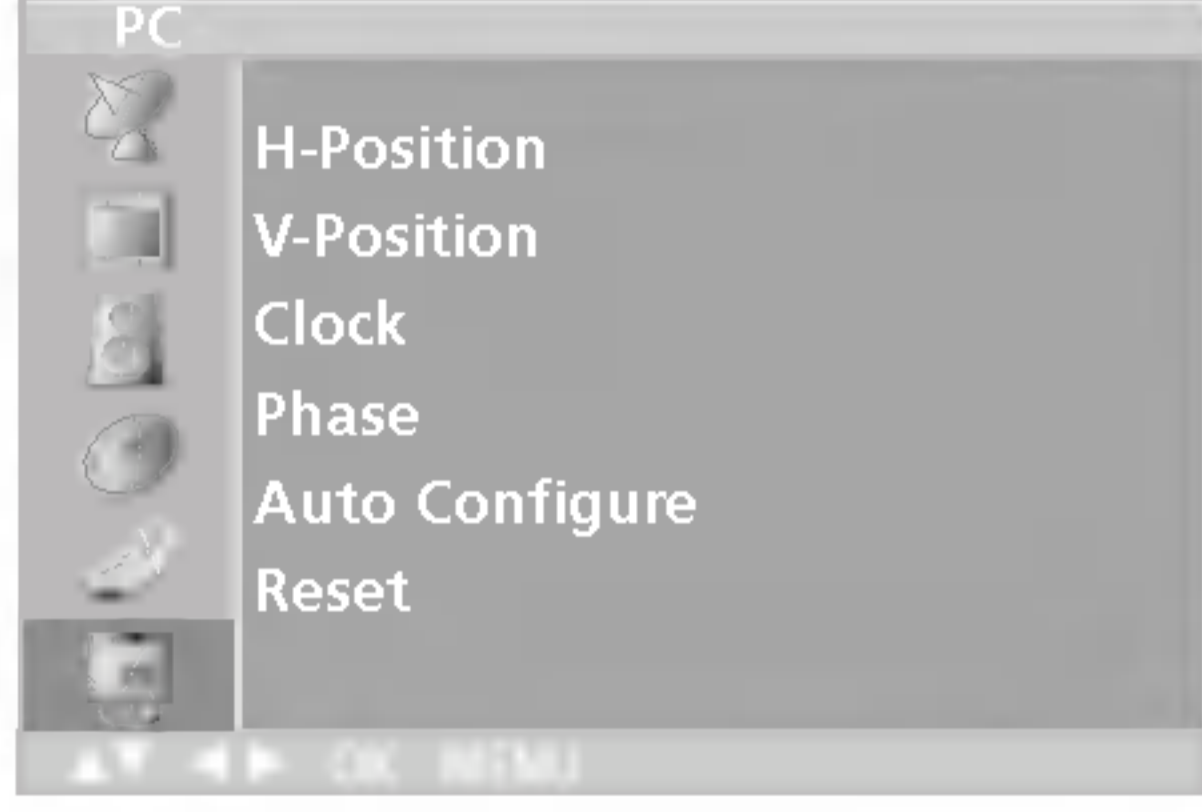

إعداد الكمبيوتر (في وضع DVI-Analogue (التناظري) فقط) (اختياري)

يمكن ضبط الموضع الرأسي / الأفقي وضبط الخطوط الرأسية وتركيز العرض والتهيئة التلقائية وإعادة ضبطها كما يروق لك.

١. اضغط على الزر **MENU** (القائمة) ثم على الزر **▲ / ▼** لتحديد قائمة **Setup** (الإعداد).
٢. اضغط على الزر **▶** ثم على الزر **▲ / ▼** لتحديد الخيار **Input** (إدخال).
٣. اضغط على الزر **▶** ثم على الزر **▲ / ▼** لتحديد الخيار **PC** (كمبيوتر).
٤. اضغط على الزر **MENU** (القائمة) ثم على الزر **▲ / ▼** لتحديد قائمة **PC** (كمبيوتر).



٥. اضغط على الزر **▶** ثم على الزر **▲ / ▼** لتحديد خيار الصورة المراد ضبطه.
٦. اضغط على الزر **▶ / ◀** لإجراء عمليات الضبط المناسبة.

V-Position/H-Position (الوضع الأفقي / الوضع الرأسي)

تستخدم هذه الوظيفة في ضبط الصورة يساراً ويميناً وعلوياً وسفلياً كما ترغب.

Clock (وضبط الخطوط الرأسية)

تستخدم هذه الوظيفة في تقليل أية أشرطة رأسية أو خطوط تظهر في خلفية الشاشة. ويتم تغيير حجم الشاشة الأفقي أيضاً.

Phase (تركيز العرض)

تتيح لك هذه الوظيفة إزالة أية تشويش أفقي وتنقية أو توضيح صورة الحروف.

Auto-configure (التهيئة التلقائية)

تستخدم هذه الوظيفة للضبط التلقائي لموضع الشاشة وضبط الخطوط الرأسية وتركيز العرض. سوف تختفي الصورة المعروضة لثوانٍ قليلة عندما تكون وظيفة **Auto-configuration** (التهيئة التلقائية) قائمة.

Reset (إعادة التعيين)

تسمح لك هذه الوظيفة باستعادة إعدادات الصورة الجيدة المبرمجة بالمصنع والتي لا يمكن تغييرها.

ملاحظة: قد لا تعمل بعض الإشارات الناتجة عن بعض بطاقات الرسومات بشكل جيد. إذا لم تكن النتائج مرضية، فاضبط خيارات موضع الشاشة والخطوط الرأسية وتركيز العرض الخاصة بالشاشة يدوياً.

٧. اضغط على الزر **OK** (موافق) لحفظ الإعداد كصورة شاشة الكمبيوتر.
٨. اضغط على الزر **TV/AV** (التلفزيون / الفيديو) للعودة إلى وضع **PC** (الكمبيوتر).

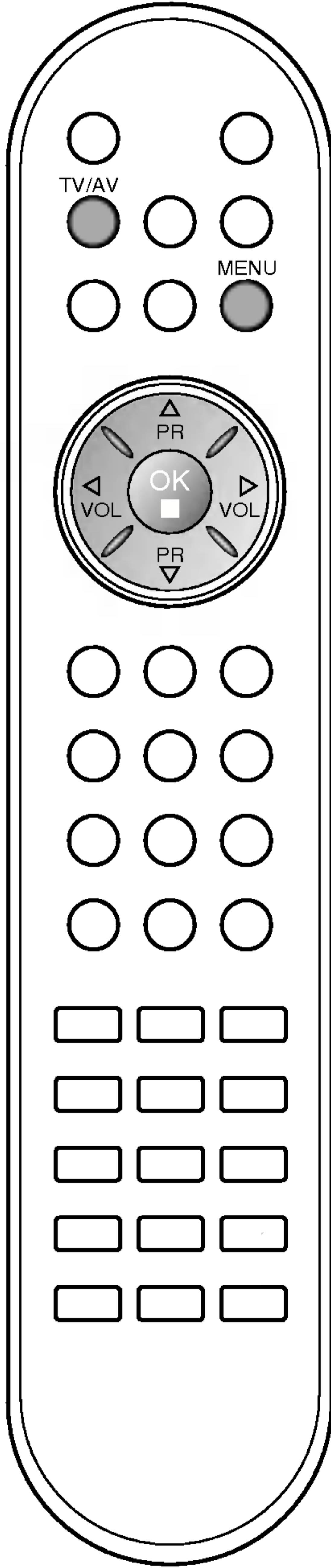

توصيل الكمبيوتر (اختياري)

مقبس منفذ الكمبيوتر (اختياري)

١. قم بتوصيل كابل الإشارة من قابس إخراج الشاشة الخاص بالكمبيوتر الشخصي بمنفذ PC (الكمبيوتر) الموجود بالتلفزيون.
 ٢. قم بتوصيل كابل الصوت من الكمبيوتر الشخصي بمقبس ضا Sound (صوت الكمبيوتر) الموجودة بالتلفزيون.
 ٣. اضغط على الزر **TV/AV** (فيديو/تلفزيون) أو **MULTIMEDIA** (الوسائط المتعددة) لتحديد الوضع **PC** (الكمبيوتر).
 ٤. قم بتشغيل الكمبيوتر، تظهر صورة الكمبيوتر على الشاشة. يمكن تشغيل التلفزيون كشاشة للكمبيوتر.
- ملاحظة: صل كابل الإشارة (كابل **DVI-D**، وليس **DVI** بكابل **D-Sub**) من قابس مخرج **DVI** الخاص بالكمبيوتر إلى مقبس منفذ **DVI** الموجود بالتلفزيون عند استخدام كمبيوتر بمخرج **DVI**. قد لا يكون مخرج قبط التناظري مدعوماً في بعض بطاقات الفيديو.

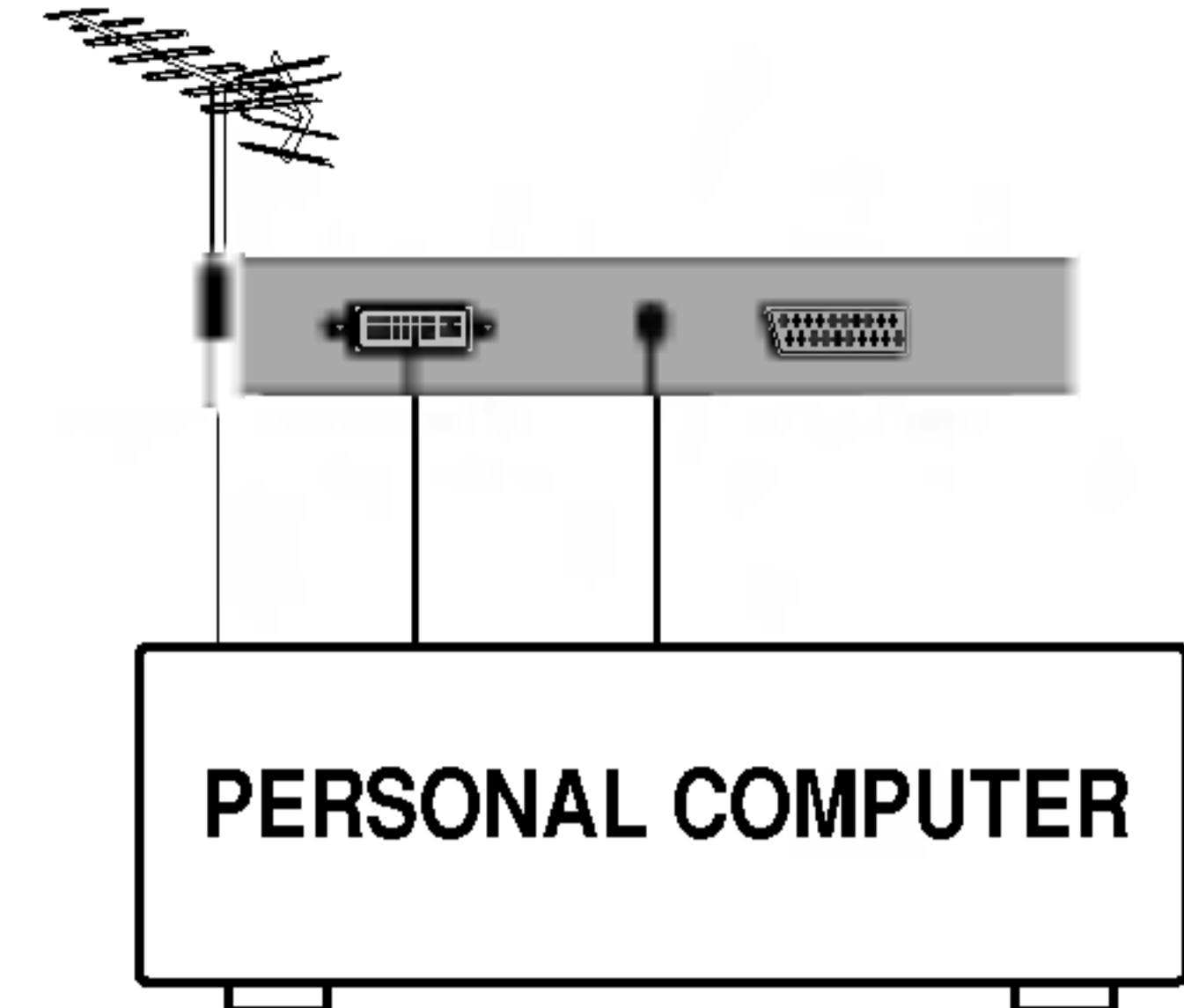

مقبس منفذ الكمبيوتر (اختياري)

* 32"

MODE	Resolution	Horizontal Frequency(kHz)	Vertical Frequency(Hz)
VGA	640x480	31.4	60
SVGA	800x600	37.8	60
XGA	1024x768	48.3	60
WXGA	1280x768	47.6	60
	1360x768	47.6	60

* 15"~30"

MODE	Resolution	Horizontal Frequency(kHz)	Vertical Frequency(Hz)
VGA	640x480	31.4	60
	640x480	35.0	67
	640x480	37.5	75
SVGA	800x600	35.1	56
	800x600	37.8	60
	800x600	48.0	72
	800x600	46.8	75
XGA	1024x768	48.3	60
	1024x768	56.4	70
	1024x768	60.0	75
WXGA	1280x768	(ري ليتضا) 47.6	60
	1280x720	(ري ليتضا) 44.7	60

(نموذج مدخل التزامن: منفصل)

ملاحظة:

- إذا كان التلفزيون بارداً فقد يكون هناك "وميضاً" خفيفاً عند بدء تشغيله. ويعد هذا طبيعياً، ولا يشير ذلك إلى وجود أي عطل بالتلفزيون.
- استخدم وضع الفيديو **VESA 1024x768@60Hz** (بوصة 15) / **1280x768@60Hz** (بوصة 17) / **1280x720@60Hz** (بوصة 23) إلى **30** بوصة) / **1360x768@60Hz** (بوصة 32) (بالنسبة لشاشة **LCD 27** بوصة فقط، استخدم وضع الفيديو **VESA 1280x720@60Hz** مع شاشة **LCD 27** بوصة فقط).
- قد تظهر بعض الشوائب النقطية على شكل بقع حمراء أو خضراء أو زرقاء على الشاشة. ولكن لن يكون لذلك أي تأثير على أداء الشاشة.
- لا تضع أصابعك على شاشة **LCD** لمدة طويلة، فقد ينجم عن ذلك ظهور آثار تشبه مؤقت على الشاشة.
- عندما يتم عرض صورة الكمبيوتر على التلفزيون، فقد تظهر رسالة على الشاشة وقد تختلف تلك الرسالة وفقاً لإصدار نظام **Windows**. إذا ظهرت أية رسالة، فانقر فوق **'Next'** (التالي) حتى تختفي الرسالة.
- إذا ظهرت الرسالة **'out of Range'** (خارج النطاق) على الشاشة، فاضبط الكمبيوتر على الإعدادات الموجودة في قسم "مواصفات الشاشة التي يمكن عرضها".

وضع ناظ (التحكم في طاقة الشاشة)

- عندما يكون الكمبيوتر في وضع توفير الطاقة، تتحول الشاشة تلقائياً إلى وضع **DPM** (التحكم في طاقة الشاشة) لتوفير الطاقة.
- ملاحظة: استخدم كابل الإشارة المرفق مع التلفزيون. فإذا استخدمت كابل آخر، قد لا يعمل الوضع **DPM** (التحكم في طاقة الشاشة).

توصيل الأجهزة الخارجية

مقابس إدخال DVD (اختيارية)

١. صل مقابس إخراج DVD (Cr Cb Y أو Pr Pb Y أو Y-R Y-B Y أو PR PB Y) الخاصة بجهاز DVD بمقابس منافذ **DTV/DVD** (PR PB Y) الموجودة بالتلفزيون.
٢. صل كابل الصوت من جهاز DVD بمقابس **DVD/DTV IN AUDIO** (منافذ الصوت لجهاز DVD/DTV) الموجودة بالتلفزيون.
٣. اضغط على الزر **TV/AV** (الفيديو / التلفزيون) أو **MULTIMEDIA** (الوسائط المتعددة) لتحديد الوضع **Component** (الجهاز) (أو **Component2** (الجهاز ٢)).
٤. اضغط على الزر **PLAY** (تشغيل) الموجود على جهاز DVD. يتم عرض صورة جهاز DVD على الشاشة.

مقابس منفذ DTV

١. صل مخارج **SET TOP** (صندوق الجهاز العلوي) بمقابس **DVD/DTV IN** (منافذ الصوت لجهاز DVD/DTV) (PR PB Y) الموجودة بالتلفزيون.
٢. صل كابل الصوت من **SET TOP** (صندوق الجهاز العلوي) بمقابس **AUDIO** (الصوت) الموجودة بالتلفزيون.
٣. اضغط على الزر **TV/AV** (الفيديو/التلفزيون) أو **MULTIMEDIA** (الوسائط المتعددة) لتحديد الوضع **Component** (الجهاز) (أو **Component1** (الجهاز ١)).

مقبس منفذ سماعة الرأس (اختياري)

أدخل قابس سماعة الرأس بمقبس سماعة الرأس الموجود بالتلفزيون. يمكنك الاستماع إلى الصوت عبر سماعة الرأس. اضغط على الزر **▶ / ◀** لضبط مستوى صوت سماعة الرأس. إذا ضغطت على الزر **MUTE** (كتم الصوت)، فلن يمكن الاستماع إلى الصوت عبر سماعة الرأس.

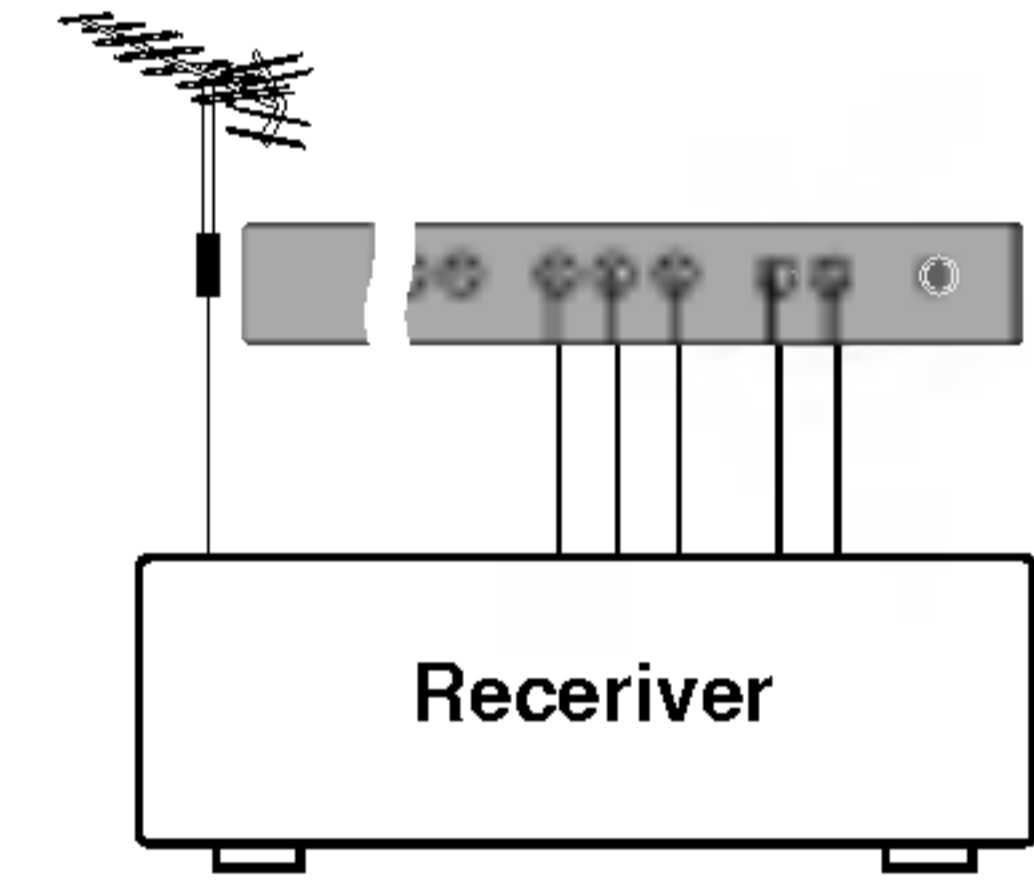
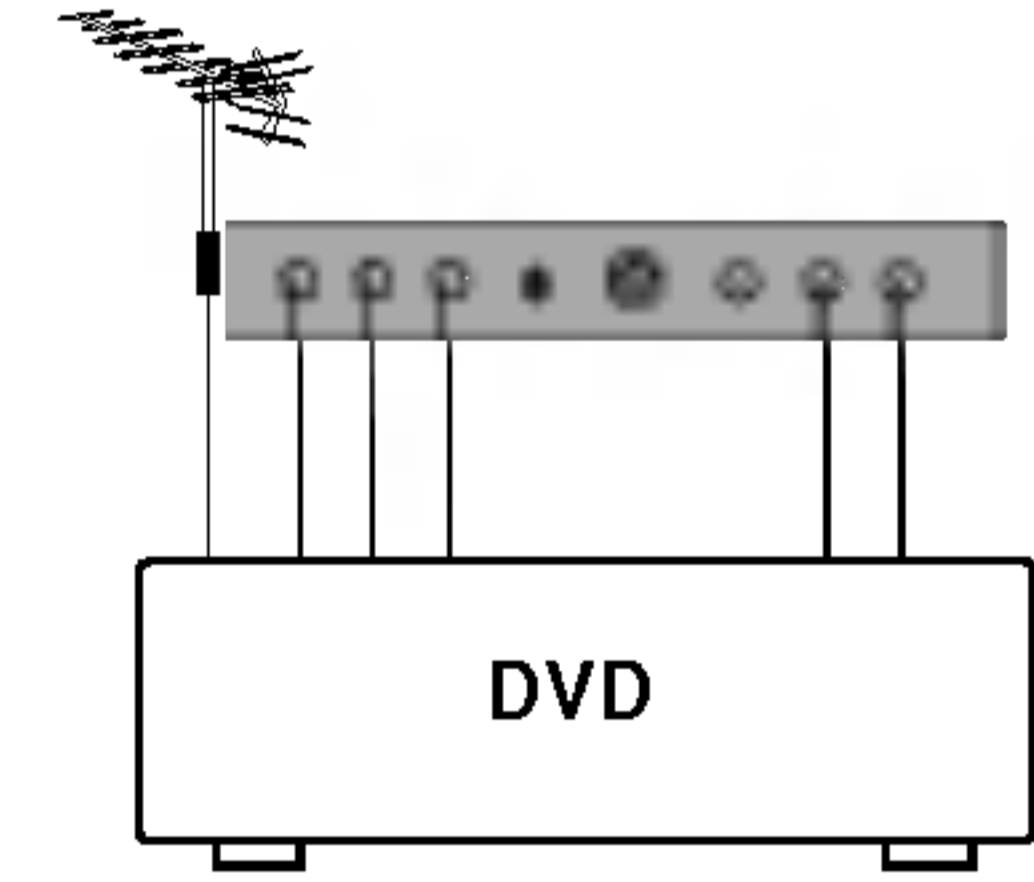
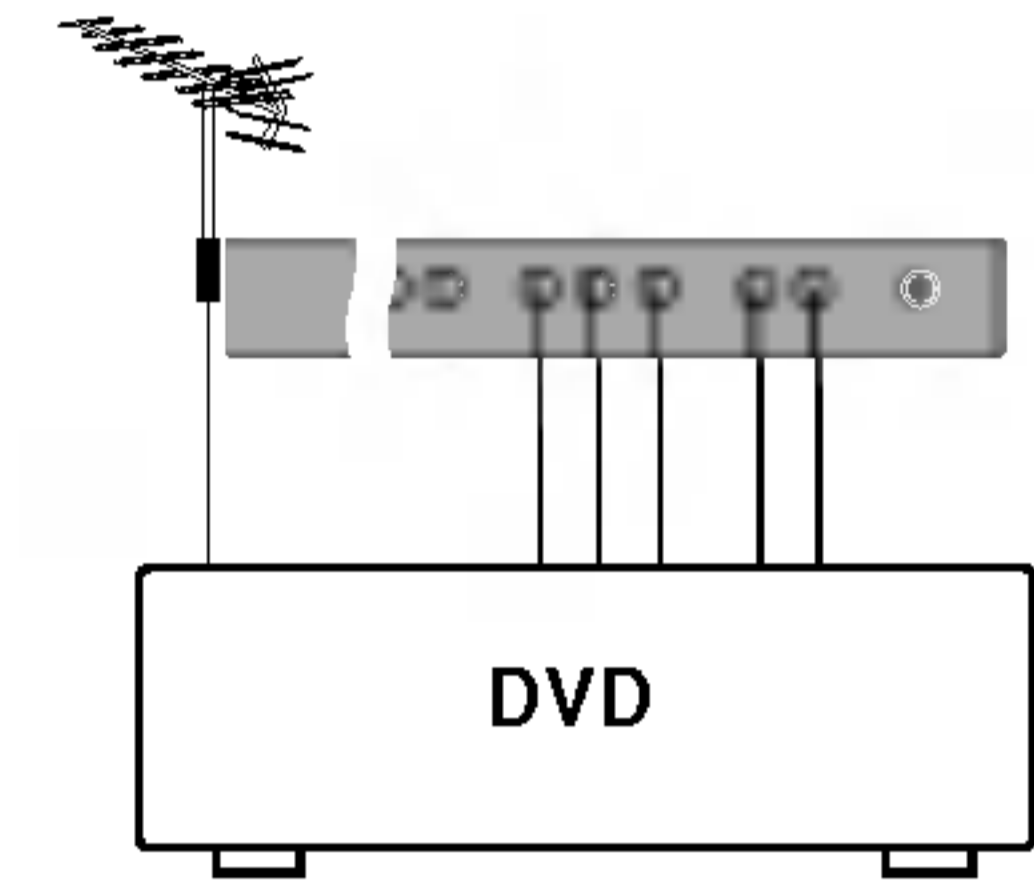
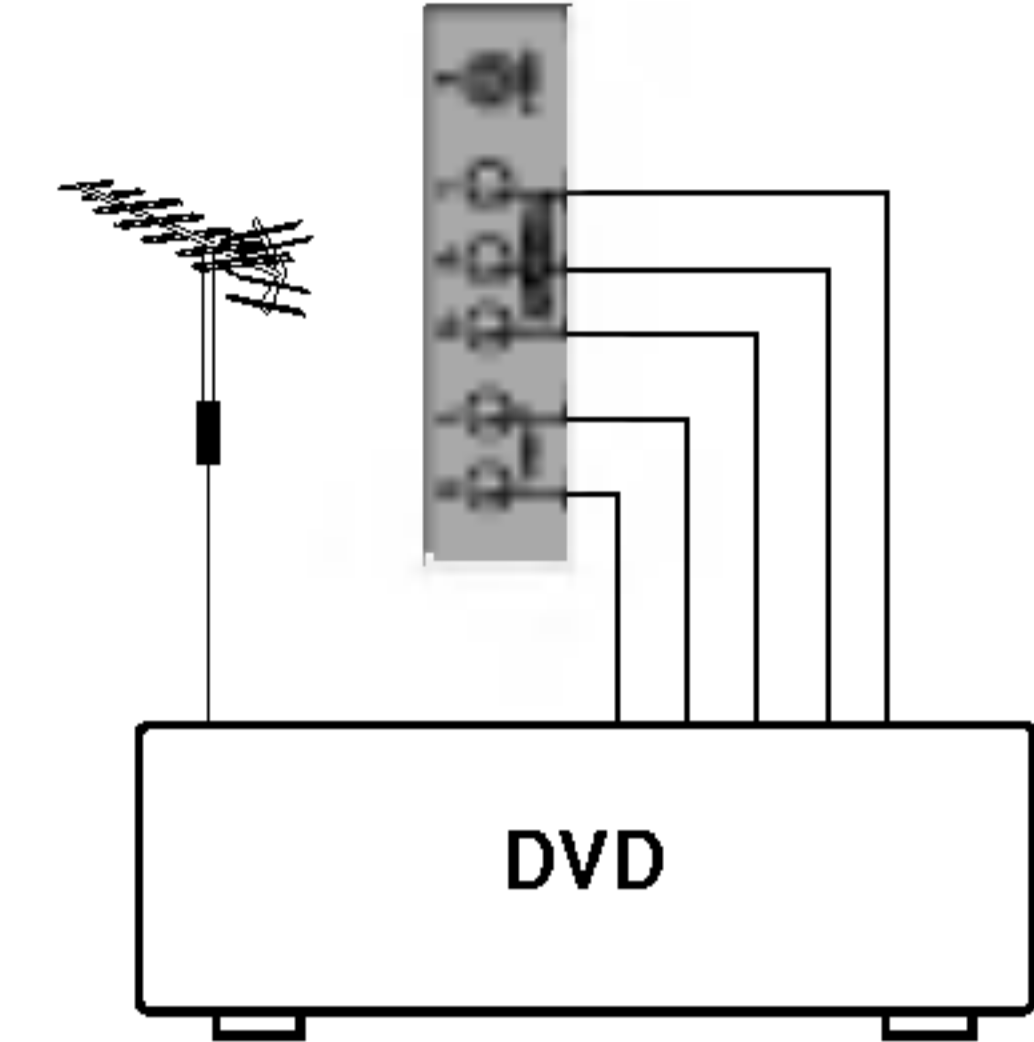

توصيل الأجهزة الخارجية

يمكنك توصيل أجهزة إضافية مثل أجهزة الفيديو وكاميرات الفيديو بالتلفزيون. الأمثلة موضحة بالأسفل.

مقبس الهوائي

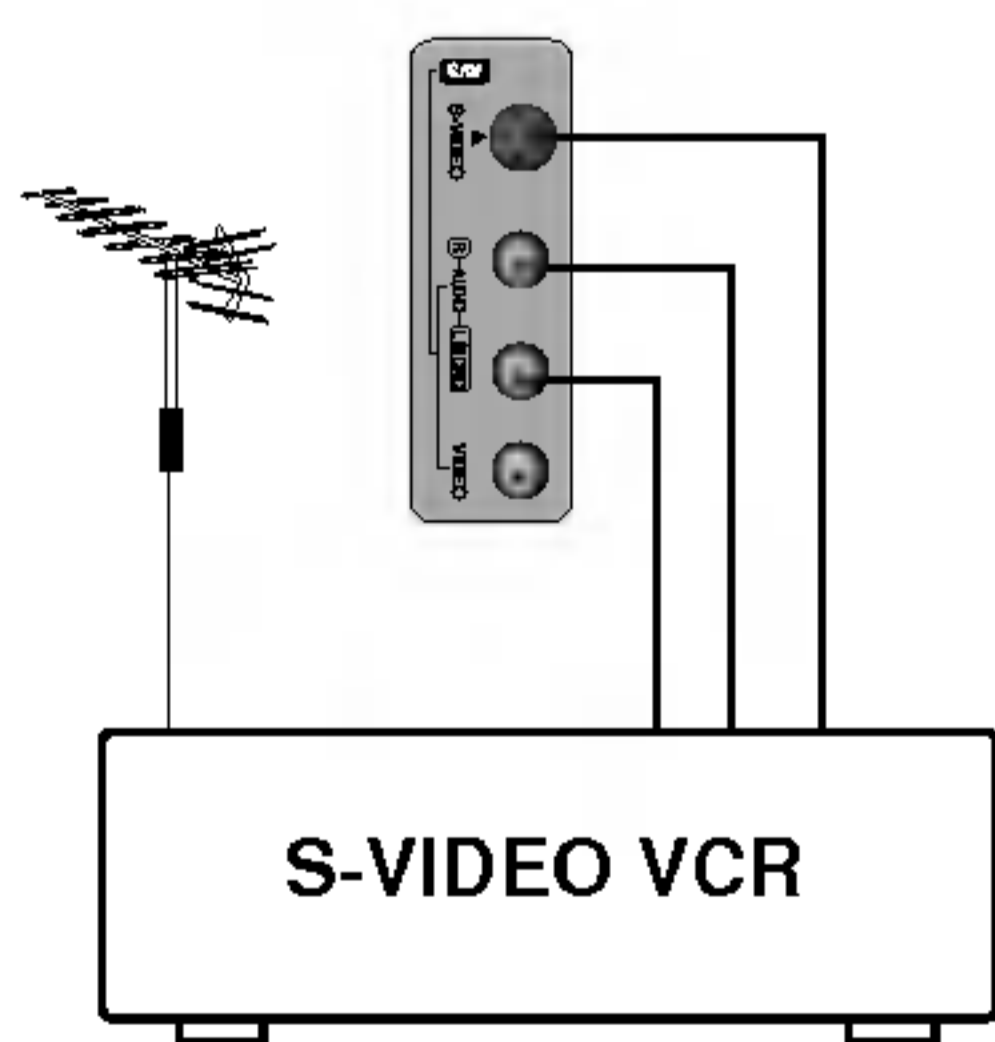
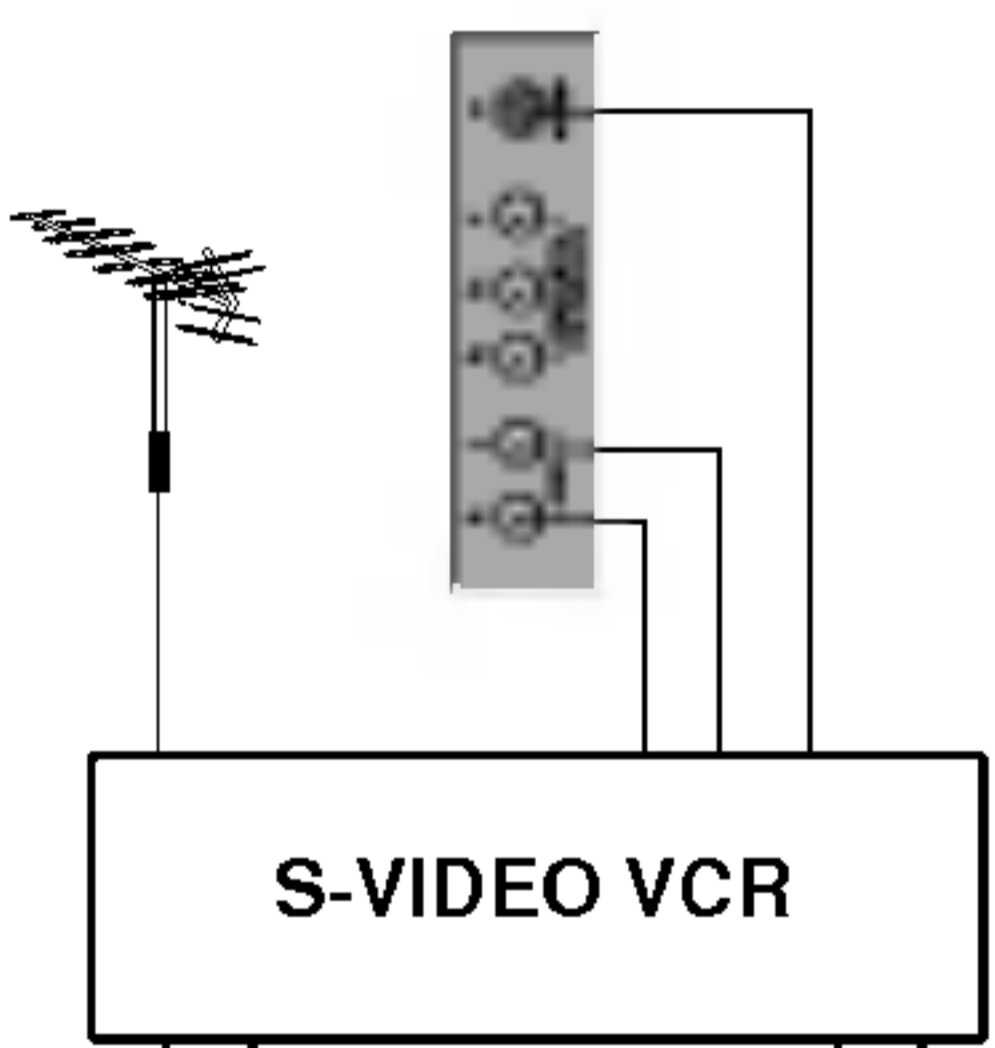
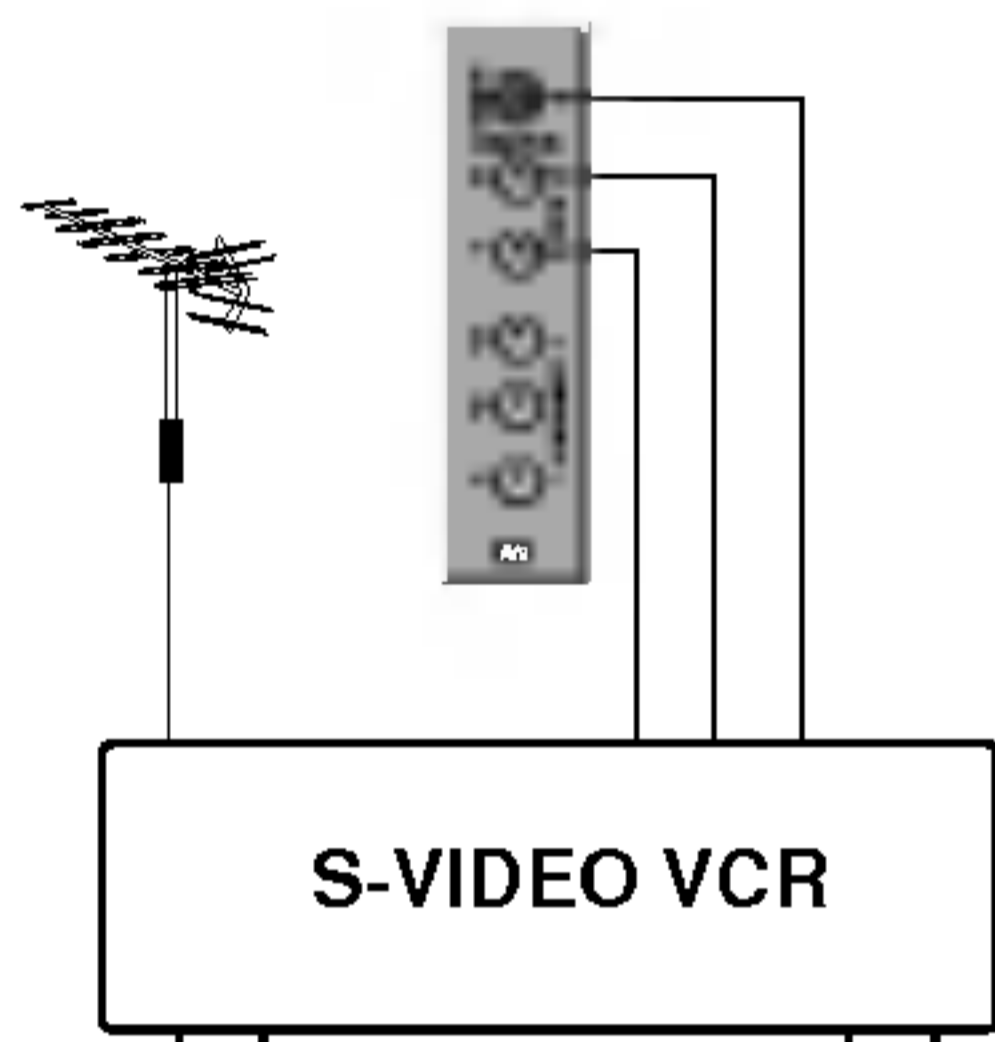
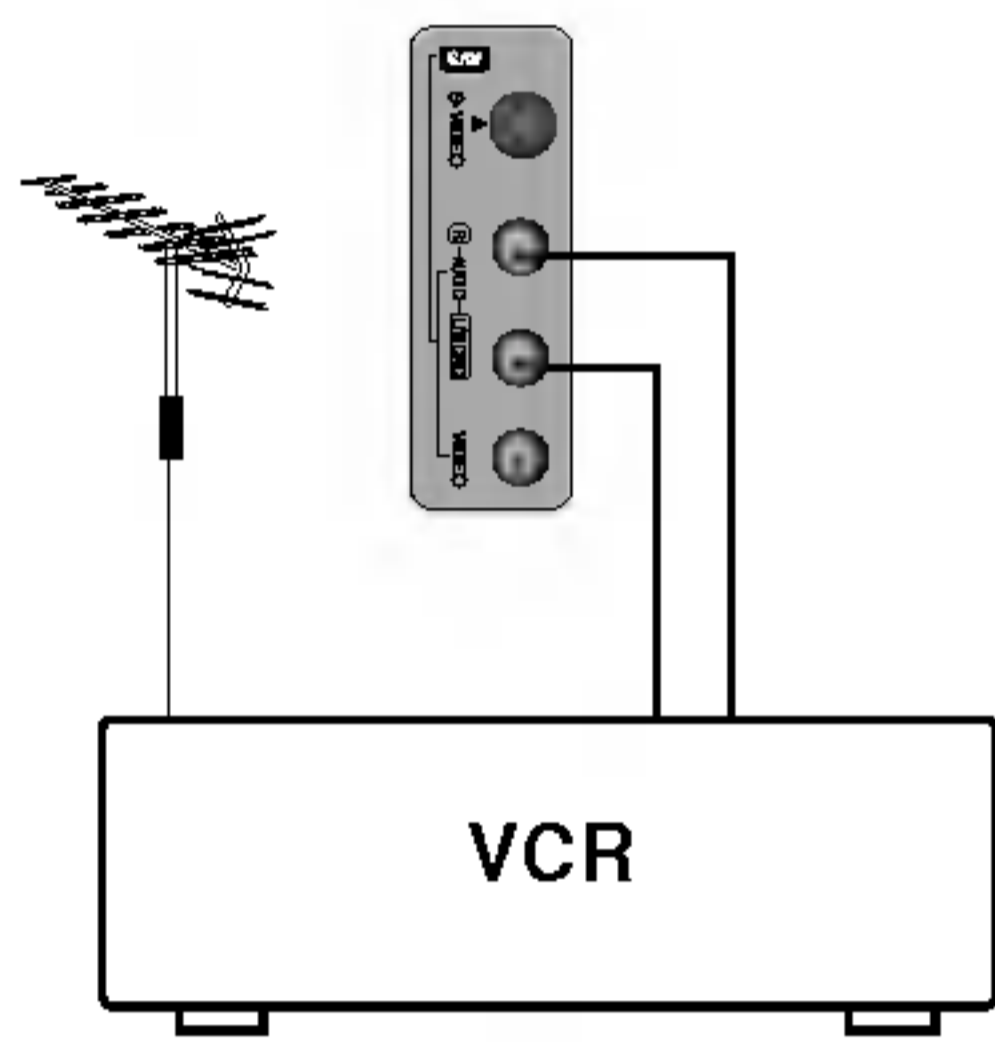
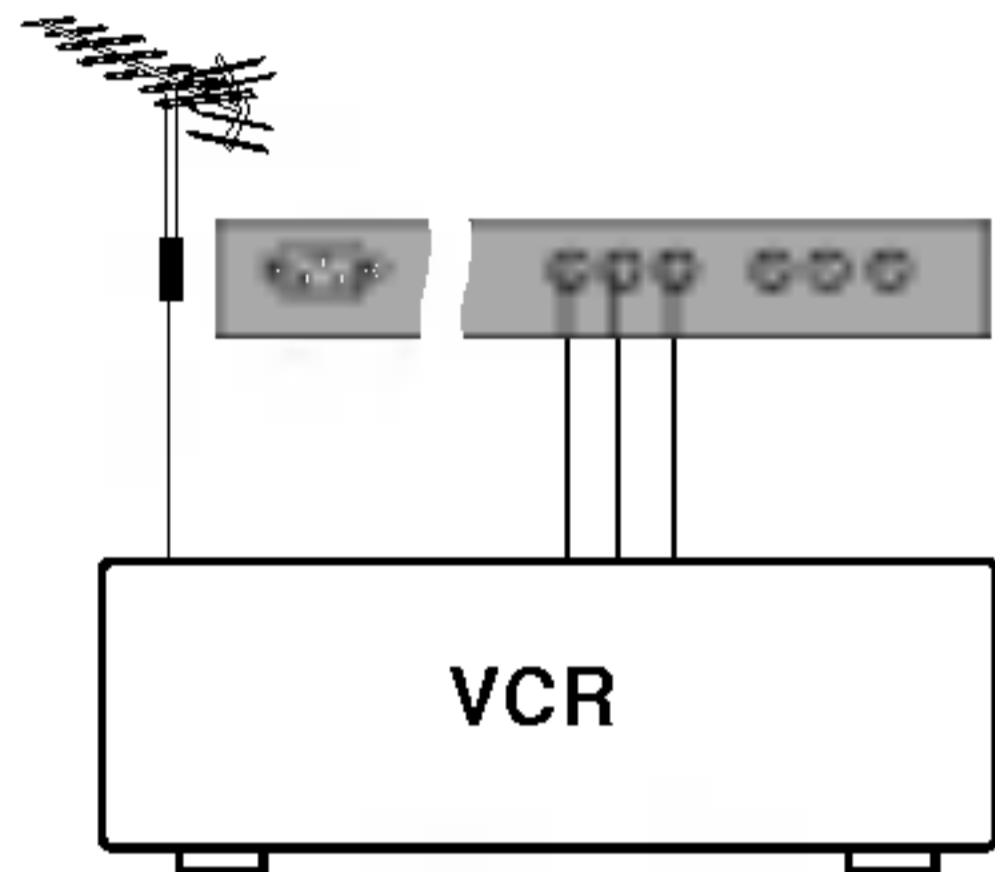
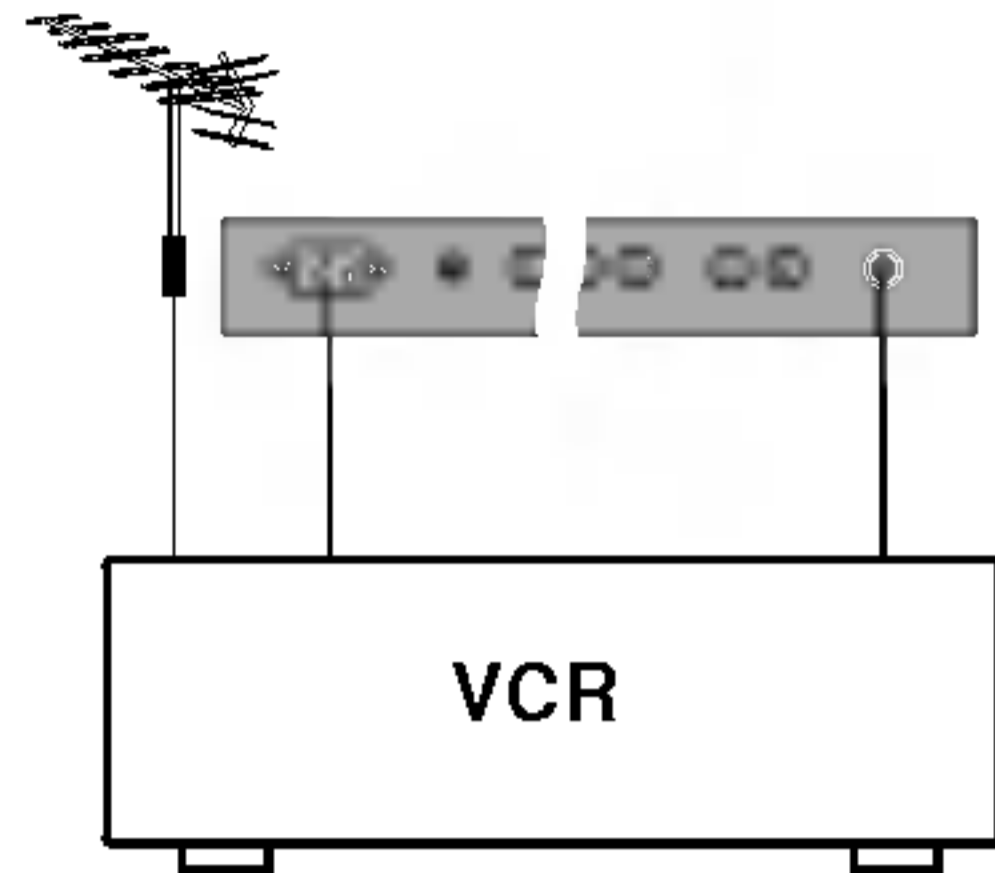

1. صل مقبس إخراج RF الخاص بجهاز الفيديو بمقبس الهوائي الموجود بالتلفزيون.
2. صل كابل الهوائي بمقبس إدخال الهوائي RF الخاص بجهاز الفيديو.
3. قم بتخزين قناة الفيديو على رقم البرنامج الذي تريده باتباع الإجراءات الموجودة في قسم "توليف البرامج يدوياً".
4. حدد رقم البرنامج الذي تم حفظ قناة الفيديو به.
5. اضغط على الزر **PLAY** (تشغيل) الموجود على جهاز الفيديو.

مقابس منافذ Video/Audio (الصوت / الفيديو)

1. صل مقبس إخراج الصوت / الفيديو الخاص بجهاز الفيديو بمقبس منافذ الصوت / الفيديو الموجود بالتلفزيون.
 2. اضغط على الزر **TV/AV** (الفيديو/التلفزيون) لتحديد **AV1** (الفيديو 1) أو **AV2** (الفيديو 2).
 3. اضغط على الزر **PLAY** (تشغيل) الموجود على جهاز الفيديو.
- يتم عرض صورة الفيديو على الشاشة.

ملاحظة: إذا كان لديك جهاز فيديو أحادي: فقم بتوصيل كابل الصوت من جهاز الفيديو بمقبس منفذ الصوت الأحادي الأيسر **AUDIO L/MONO** الموجود بالتلفزيون.

مقابس منافذ Audio/S-Video (اختياري)

عند توصيل جهاز فيديو مزود بإشارة **S-VIDEO** بمنفذ **S-VIDEO**، فسوف تتحسن جودة الصورة بشكل أكبر.

1. صل قابس **S-Video** الخاص بجهاز الفيديو بمقبس **S-VIDEO** الموجود بالتلفزيون.
 2. صل كابل الصوت من جهاز الفيديو مزود بإشارة **S-VIDEO** بمقابس **AUDIO** (الصوت) الموجودة بالتلفزيون.
 3. اضغط على الزر **TV/AV** (الفيديو / التلفزيون) بشكل متكرر لتحديد **S-Video**.
 4. اضغط على الزر **PLAY** (تشغيل) الموجود على جهاز الفيديو.
- يتم عرض صورة الفيديو على الشاشة.

Teletext (نصوص المعلومات) (اختياري)

وظائف خاصة لنصوص المعلومات



REVEAL (إظهار)

اضغط على هذا الزر لإظهار المعلومات المخفية، مثل حلول الأغاز والمتاهات. اضغط على نفس الزر مرة أخرى لمنع عرض تلك المعلومات على الشاشة.

SIZE (الحجم)

يحدد نص بضعف الارتفاع. اضغط على هذا الزر لتكبير النصف العلوي من الصفحة. اضغط على هذا الزر مرة أخرى لتكبير النصف السفلي من الصفحة. اضغط على نفس الزر مرة أخرى للعودة إلى وضع العرض العادي.

UPDATE (تحديث)

يعرض الصورة التلفزيونية على الشاشة أثناء انتظار صفحة نصوص المعلومات التالية. يتم عرض الرمز  في الركن الأيسر العلوي من الشاشة. عندما تتاح الصفحة التي تم تحديثها، يتغير الرمز  إلى رقم الصفحة. اضغط على هذا الزر لعرض صفحة نصوص المعلومات التي تم تحديثها.

HOLD (توقف)

يقوم بإيقاف التغيير التلقائي للصفحة والذي يحدث إذا احتوت صفحة نصوص المعلومات على صفحتين فرعيتين أو أكثر. عادة ما يُعرض رقم الصفحات الفرعية والصفحات الفرعية لها أسفل الوقت على الشاشة. عند الضغط على هذا الزر يتم عرض رمز التوقف في الركن الأيسر العلوي من الشاشة ويتم منع التغيير التلقائي للصفحة. للمتابعة انقر على هذا الزر مرة أخرى.

MIX (مزج)

يقوم هذا الزر بعرض صفحات نصوص المعلومات فوق الصورة التلفزيونية. لإغلاق الصورة التلفزيونية: اضغط على هذا الزر مرة أخرى.

TIME (الوقت)

عند مشاهدة برنامج تلفزيوني، اضغط على هذا الزر لعرض الوقت في الركن العلوي الأيمن من الشاشة. اضغط على نفس الزر مرة أخرى لمنع العرض. في وضع نصوص المعلومات، اضغط على هذا الزر لتحديد رقم صفحة فرعية. يتم عرض رقم الصفحة الفرعية أسفل الشاشة. لإيقاف أو تغيير الصفحة الفرعية، اضغط على أي من الأزرار الأحمر / الأخضر أو ▲ / ▼ أو أزرار الأرقام. اضغط على هذا الزر مرة أخرى للخروج من هذه الوظيفة.

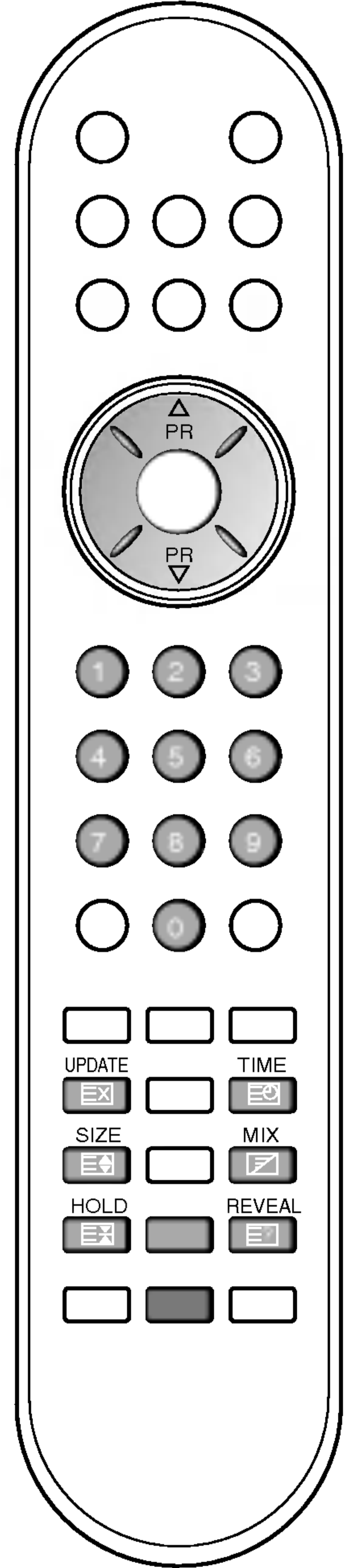

Teletext (نصوص المعلومات) (اختياري)

نص TOP (علوي) (اختياري)

يعرض دليل المستخدم أربعة حقول أسفل الشاشة وهي: أحمر وأخضر وأصفر وأزرق. يشير الحقل الأصفر إلى المجموعة التالية، بينما يشير الحقل الأزرق إلى الفقرة التالية.

تحديد فقرة / مجموعة / صفحة

1. يمكنك الانتقال من فقرة إلى أخرى بالضغط على الزر الأزرق.
2. يمكنك الانتقال إلى المجموعة التالية مع الانتقال التلقائي للفقرة التالية بالضغط على الزر الأصفر.
3. يمكنك الانتقال إلى الصفحة التالية مع الانتقال التلقائي للمجموعة التالية بالضغط على الزر الأخضر.
4. يمكن الضغط على الزر ▲ بالتبادل.
5. يسمح الضغط على الزر الأحمر بالعودة إلى التحديد السابق.
6. يمكن الضغط على الزر ▼ بالتبادل.

تحديد الصفحة مباشرة

ومتلماً هو الحال في وضع نصوص المعلومات SIMPLE (بسيط)، يمكنك تحديد صفحة معينة في الوضع TOP (علوي) بإدخال رقمها المكون من ثلاثة أرقام باستخدام أزرار الأرقام..

FASTEXT (النص السريع)

يتم تمييز صفحات نصوص المعلومات لونياً على امتداد أسفل الشاشة، ويمكن تحديدها بالضغط على الأزرار الملونة الملائمة في جهاز التحكم عن بُعد.

تحديد الصفحة

1. اضغط على الزر [INDEX] لتحديد صفحة الفهرس.
2. يمكنك تحديد الصفحات المميزة لونياً على امتداد أسفل الشاشة: بالضغط على الأزرار الملونة الملائمة.
3. ومتلماً هو الحال في وضع نصوص المعلومات SIMPLE (بسيط)، يمكنك تحديد صفحة معينة في الوضع FASTEXT (النص السريع) بإدخال رقمها المكون من ثلاثة أرقام باستخدام أزرار الأرقام.
4. يمكن الضغط على الزر ▲ / ▼

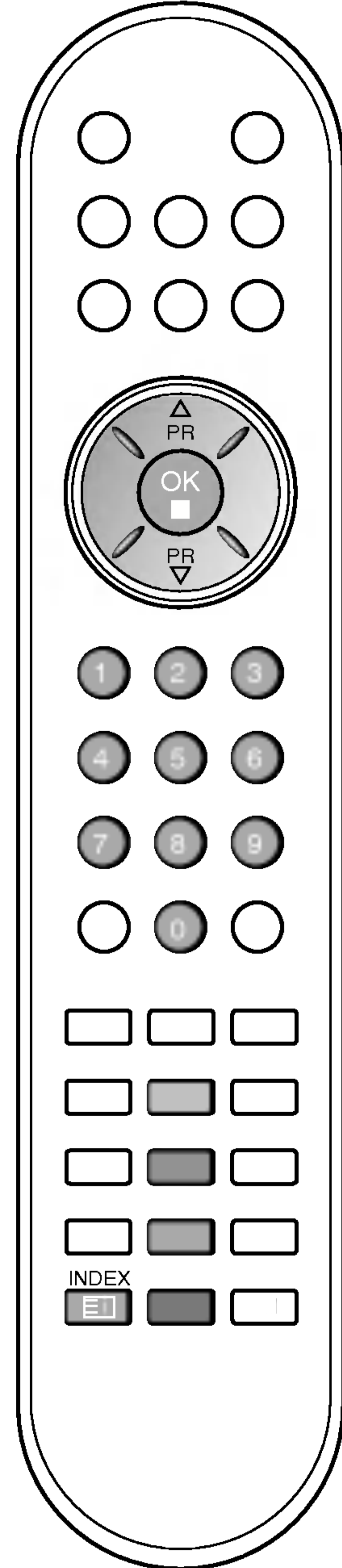

Teletext (نصوص المعلومات) (اختياري)

تعد Teletext (نصوص المعلومات) (أو النصوص العلوية) وظيفة اختيارية، ومن ثم فإن الجهاز المزود بنظام نصوص المعلومات هو الذي يمكنه فقط استقبال بث نصوص المعلومات.

وتعد نصوص المعلومات خدمة بث مجانية عبر أغلب المحطات التلفزيونية والتي تقوم بتوفير أحدث المعلومات فيما يتعلق بالأخبار والجو والبرامج التلفزيونية وأسعار الأسهم وموضوعات أخرى كثيرة.

يدعم جهاز فك شفرة نصوص المعلومات المدمج بهذا التلفزيون الأنظمة SIMPLE (بسيط) و TOP (علوي) و FASTEXT (النص السريع). يحتوي نظام نصوص المعلومات SIMPLE (بسيط) (نصوص معلومات قياسية) على عدد من الصفحات التي يتم تحديدها مباشرة عن طريق إدخال رقم الصفحة المناسب. أما نظاما نصوص المعلومات TOP (علوي) و FASTEXT (النص السريع) فإنهما طريقتان أكثر حداثة تسمحان بتحديد سريع وسهل لنصوص المعلومات.

التشغيل / إيقاف التشغيل

اضغط على الزر **TEXT** (النصوص) للانتقال إلى وضع نصوص المعلومات. يتم عرض إما الصفحة الأولى أو الأخيرة على الشاشة.

يتم عرض رقمي صفحتين واسم المحطة التلفزيونية والتاريخ والوقت على عنوان الشاشة. يشير رقم الصفحة الأولى إلى تحديدك، بينما يشير رقم الصفحة الثاني إلى الصفحة المعروضة حالياً.

اضغط على الزر **TEXT** (نصوص) لإيقاف تشغيل نصوص المعلومات. يتم عرض الوضع السابق.

نظام النص SIMPLE (بسيط)

تحديد الصفحة

- أدخل رقم الصفحة المراد المكون من ثلاثة أرقام بالضغط على أزرار الأرقام. إذا ضغطت على رقم خطأ أثناء التحديد، فعليك استكمال إدخال الأرقام الثلاثة ثم إعادة إدخال رقم الصفحة الصحيح.
- يمكن الضغط على الزر **▲ / ▼** لتحديد الصفحة السابقة أو التالية.

برمجة زر ملون في الوضع LIST (سرد)

إذا كان التلفزيون في وضع نص SIMPLE (بسيط) أو TOP (علوي) أو FASTEXT (النص السريع)، فاضغط على الزر **EM** للانتقال للوضع LIST (سرد).

يمكن التمييز اللوني لأربع صفحات من نصوص المعلومات التي حددتها، ويمكن تحديدها بسهولة بالضغط على الأزرار الملونة الملائمة الموجودة في جهاز التحكم عن بعد.

- اضغط على زر ملون.
- حدد الصفحة المراد برمجتها بالضغط على أزرار الأرقام.
- اضغط على الزر **OK** (موافق). يتم بعد ذلك تخزين الصفحة المحددة حيث يوضع رقم الصفحة المحددة لمرة واحدة. من الآن فصاعداً، يمكنك تحديد تلك الصفحة بالضغط على نفس الزر الملون.
- يتم برمجة الأزرار الثلاثة الأخرى بنفس الطريقة.

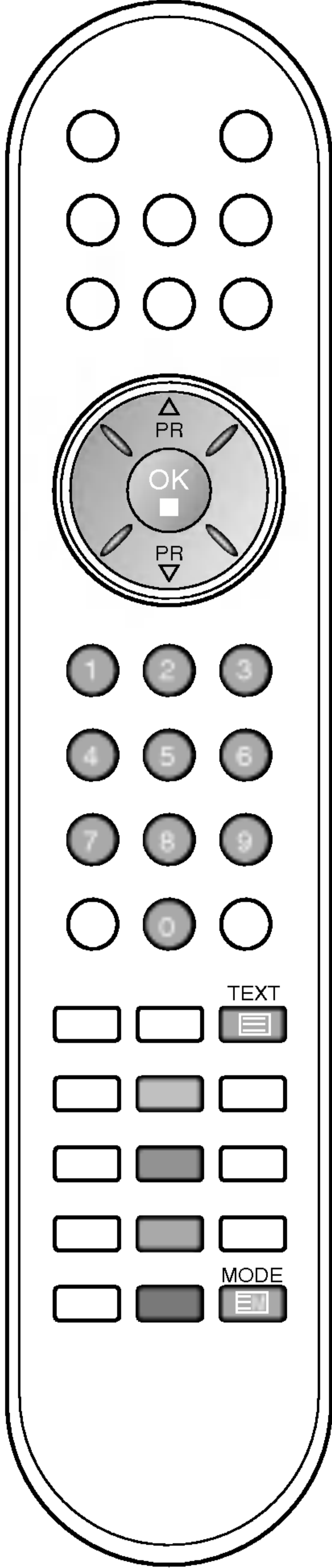

وظائف أخرى

ميزة التأمين ضد عبث الأطفال

يمكن ضبط التلفزيون بحيث يجب استخدام جهاز التحكم عن بُعد للتحكم فيه. يمكن استخدام هذه الميزة لمنع المشاهدة غير المصرح بها.



*: اختياري

1. اضغط على الزر **MENU** (القائمة) ثم على الزر **▲ / ▼** لتحديد قائمة **Setup** (الإعداد).
2. اضغط على الزر **▶** ثم على الزر **▲ / ▼** لتحديد **Child lock** (التأمين ضد عبث الأطفال).
3. اضغط على الزر **▶** ثم على الزر **▲ / ▼** لتحديد الخيار **On** (التشغيل) أو **Off** (إيقاف التشغيل) على القائمة **Child lock** (التأمين ضد عبث الأطفال).

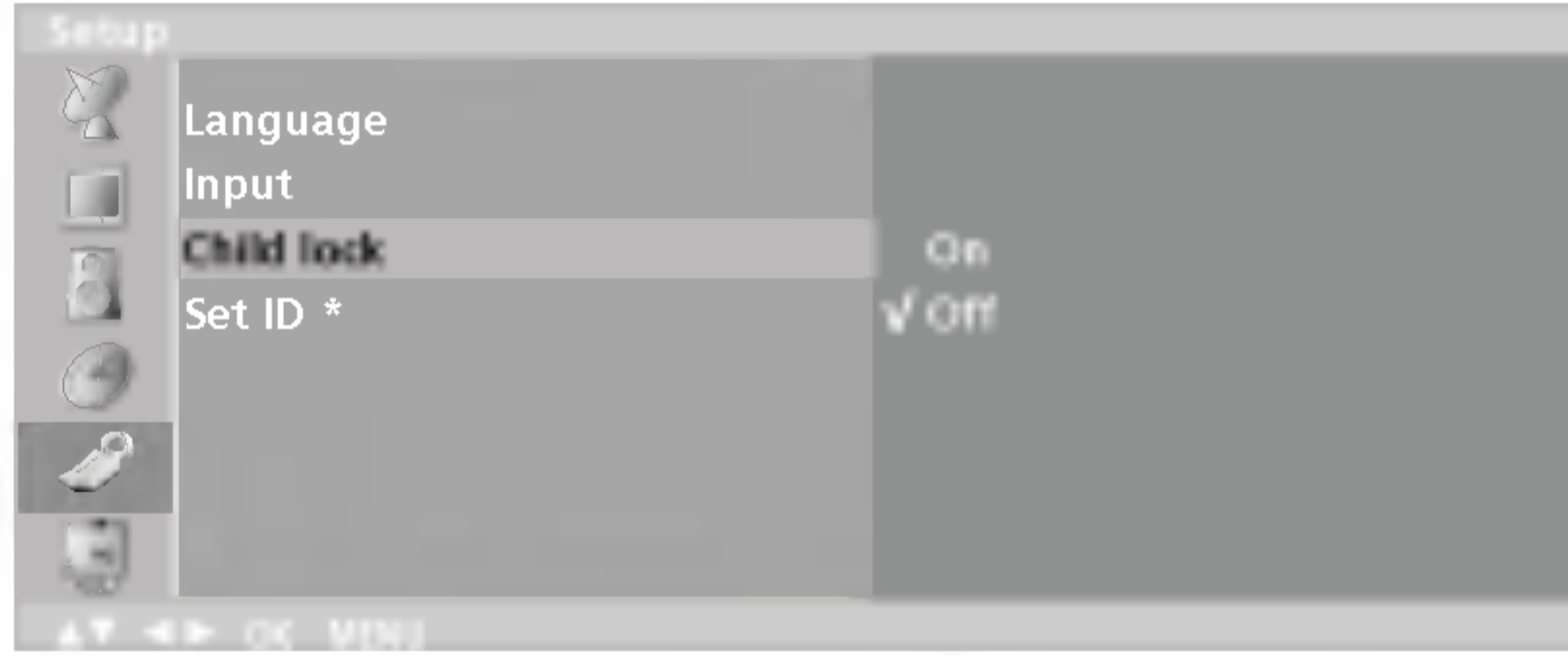

4. اضغط على الزر **TV/AV** (الفيديو / التلفزيون) للعودة إلى وضع المشاهدة العادية.

عند تشغيل ميزة التأمين ضد عبث الأطفال، يتم عرض الكلمة **Child lock** (التأمين ضد عبث الأطفال) على الشاشة إذا تم الضغط على أي زر بلوحة التحكم الجانبية أثناء مشاهدة التلفزيون.

ملاحظة: لن يتم عرض الكلمة **Child lock** (التأمين ضد عبث الأطفال) على الشاشة إذا تم الضغط على أي زر بلوحة التحكم الجانبية أثناء عرض القوائم.

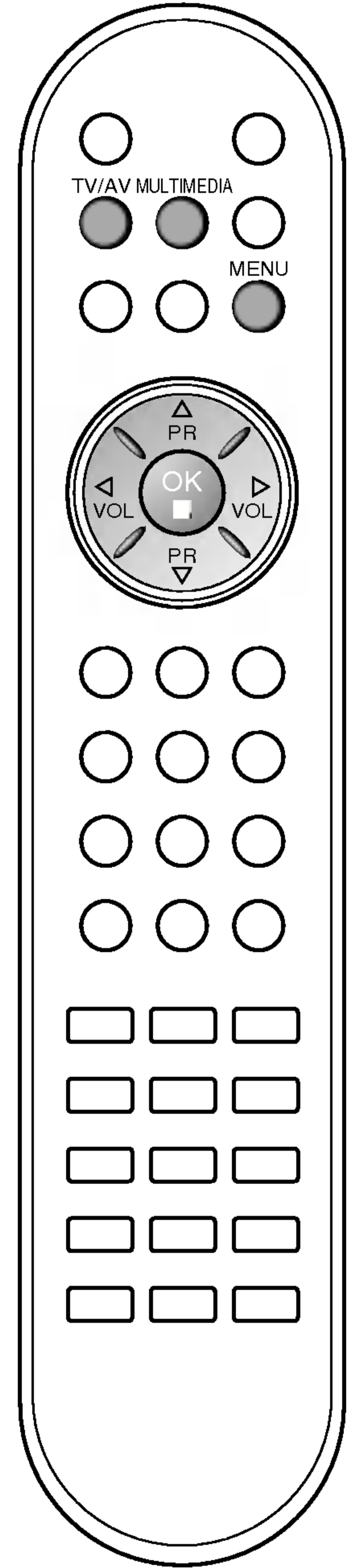

وظائف أخرى



* اختياري

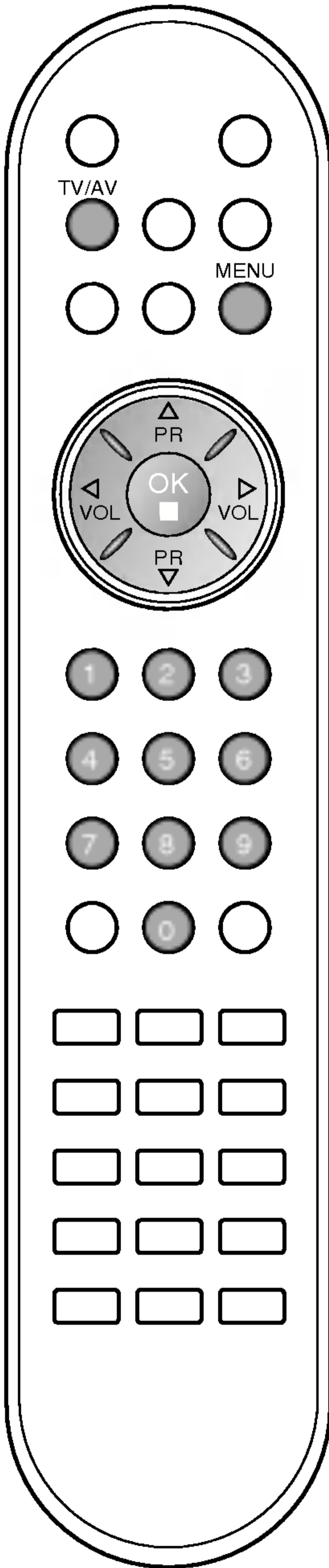

أوضاع TV (التلفزيون) وAV (الفيديو) وPC (الكمبيوتر) (اختياري)

يمكن ضبط إشارات الإدخال على الأوضاع TV (التلفزيون) أو AV (الفيديو) أو PC (الكمبيوتر). يتم استخدام وضع AV (الفيديو) عندما يتم توصيل جهاز الفيديو أو أي جهاز شبيه آخر بالتلفزيون.

ملاحظة: عند توصيل جهاز فيديو بالتلفزيون عبر مقبس الهوائي الموجود بالتلفزيون، يتم استخدام التلفزيون في الوضع TV (التلفزيون). انظر قسم "توصيل الأجهزة الخارجية".

١. اضغط على الزر MENU (القائمة) ثم على الزر ▲ / ▼ لتحديد قائمة Setup (الإعدادات).
٢. اضغط على الزر ► ثم على الزر ▲ / ▼ لتحديد الخيار Input (إدخال).
٣. اضغط على الزر ► ثم الزر ▲ / ▼ لتحديد TV (التلفزيون) أو AV1 (الفيديو ١) أو AV2 (الفيديو ٢) (اختياري) أو S-Video أو Component1 (الجهاز) (أو Component ١ (الجهاز ١) أو Component2 (الجهاز ٢)) أو PC (الكمبيوتر) (اختياري).



أوضاع AV (الفيديو) وPC (الكمبيوتر) هي:

- AV1 (الفيديو ١) : عند توصيل الفيديو بمقبس AV1 (الفيديو ١) الموجود بالتلفزيون.
- AV2 (الفيديو ٢) : عند توصيل الفيديو بمقبس AV2 (الفيديو ٢) الموجود بالتلفزيون. (اختياري)
- S-Video : عند توصيل الفيديو بمقبس S-Video الموجود بالتلفزيون.
- Component (الجهاز) (أو Component1 (الجهاز ١)) : عندما يكون جهاز DTV/DVD متصلاً بمقابس منفذ DTV/DVD الموجود بالتلفزيون.
- Component2 (الجهاز ٢) : عندما يكون جهاز DVD متصلاً بمقابس منفذ DVD الموجود بالجزء الخلفي من التلفزيون. (اختياري)
- PC (الكمبيوتر) : عندما يكون جهاز الكمبيوتر الشخصي متصلاً بمنفذ PC (الكمبيوتر) الموجود بالتلفزيون. (اختياري)

٤. اضغط على الزر TV/AV (التلفزيون / الفيديو) للعودة إلى وضع المشاهدة العادية.

يمكنك التبديل بين وضعي TV (التلفزيون) أو AV (الفيديو) بالضغط على الزر TV/AV (التلفزيون / الفيديو).

في وضع AV (الفيديو) اضغط على زر ▲ / ▼ أو أزرار الأرقام للعودة إلى وضع TV (التلفزيون).

قائمة TIME (الوقت)

إيقاف التشغيل تلقائياً

إذا حددت الخيار **On** (التشغيل) على القائمة **Auto Off** (إيقاف التشغيل تلقائياً)، فسوف يتحول الجهاز ذاتياً إلى وضع الانتظار بعد حوالي عشر دقائق بعد توقف بث محطة تليفزيونية معينة.

١. اضغط على الزر **MENU** (القائمة) ثم على الزر **▲ / ▼** لتحديد قائمة **TIME** (الوقت).
٢. اضغط على الزر **▶** ثم على الزر **▲ / ▼** لتحديد الخيار **Auto Off** (إيقاف التشغيل تلقائياً).
٣. اضغط على الزر **▶** ثم على الزر **▲ / ▼** لتحديد الخيار **On** (التشغيل) أو **Off** (إيقاف التشغيل).
٤. اضغط على الزر **MENU** (القائمة) للحفظ.

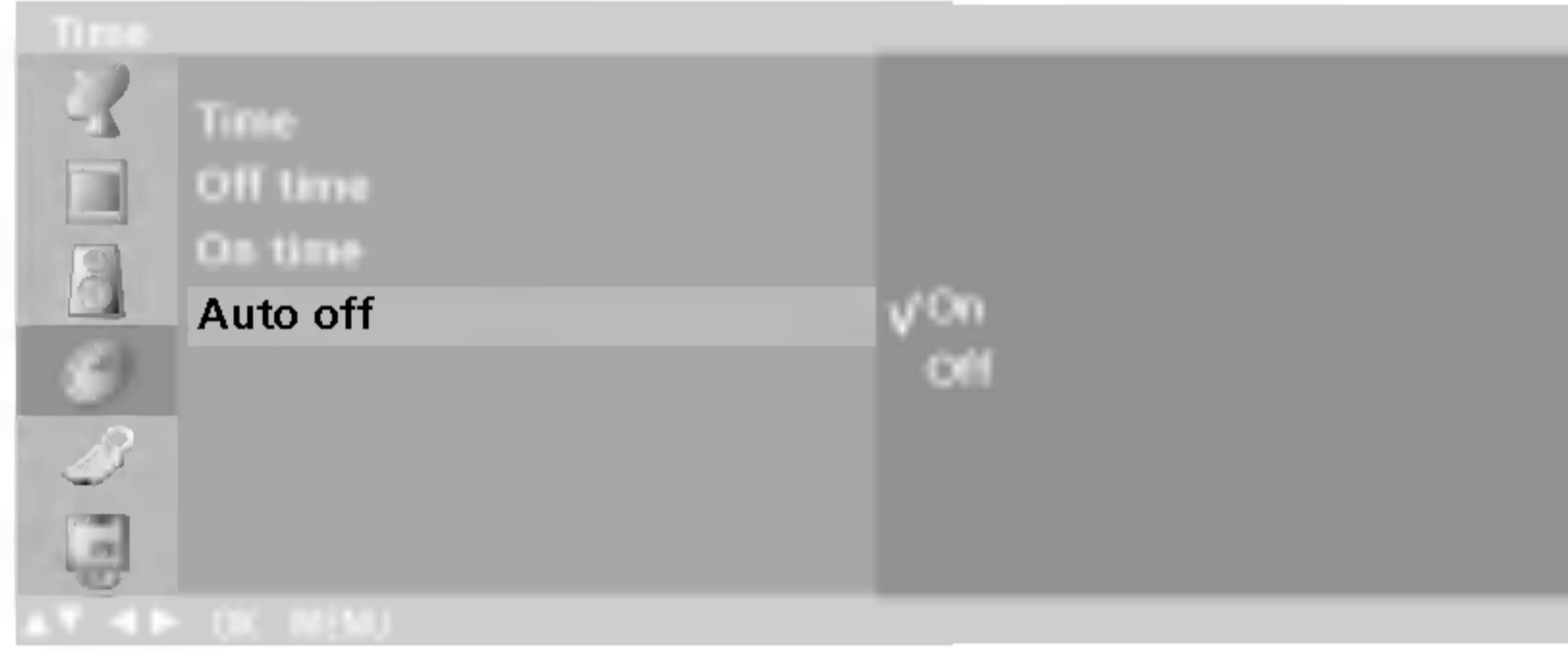
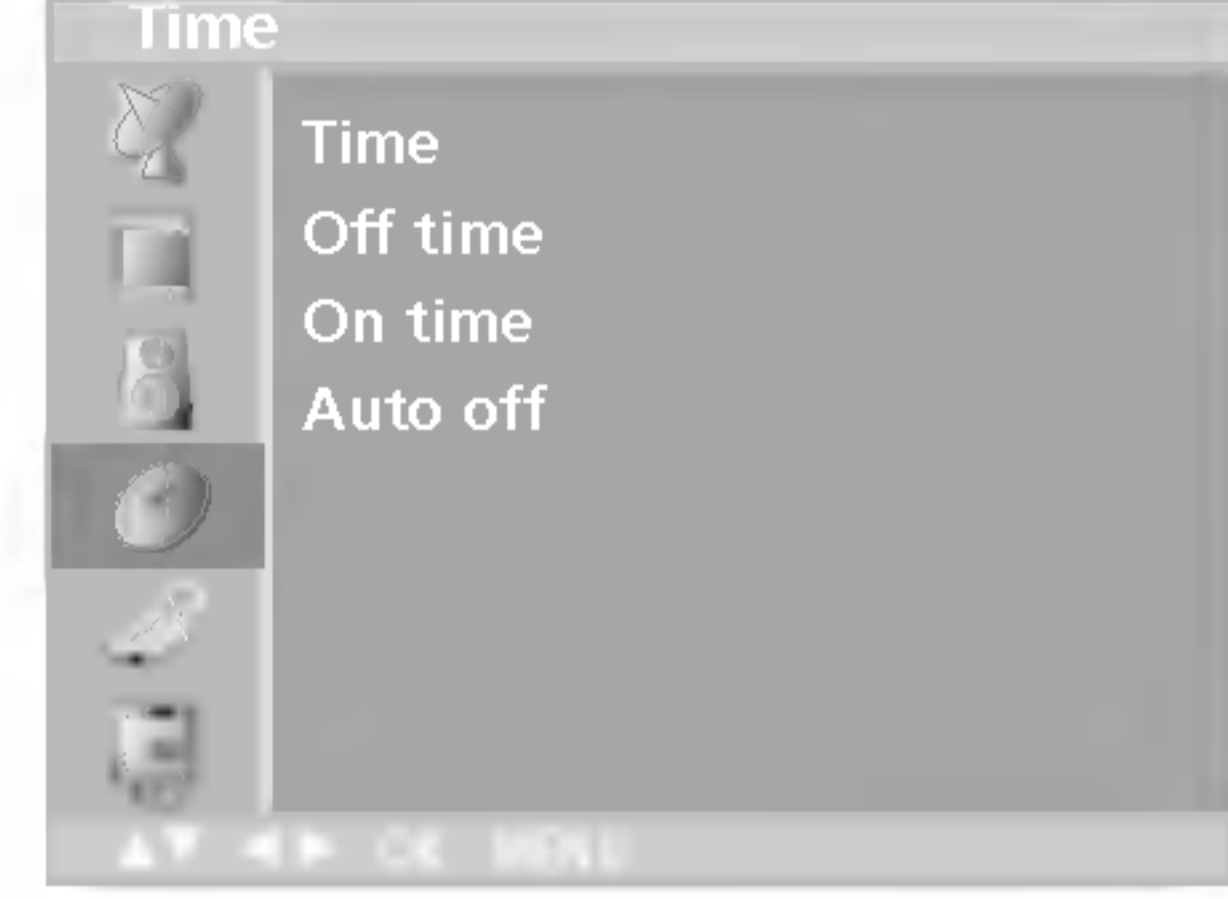

موقت النوم

لا يلزم تذكر وقت إيقاف تشغيل التليفزيون قبل ذهابك للنوم. حيث تقوم وظيفة موقت النوم تلقائياً بوضع الجهاز في وضع الانتظار بعد انقضاء الوقت المحدد. اضغط على الزر **SLEEP** (النوم) لتحديد عدد الدقائق. سوف تظهر **zz Off** على الشاشة وبعدها ١٠ و ٢٠ و ٣٠ و ٦٠ و ٩٠ و ١٢٠ و ١٨٠ و ٢٤٠. يبدأ الموقت في العد التنازلي من عدد الدقائق المحدد.

ملاحظة:

- a. لعرض الوقت المتبقي لموقت النوم، اضغط على الزر **SLEEP** (النوم) مرة واحدة.
- b. لإلغاء ميزة موقت النوم، اضغط على الزر **SLEEP** (النوم) بشكل متكرر حتى يتم عرض الكلمة **zzOff** على الشاشة.
- c. عندما تقوم بإيقاف تشغيل الجهاز، فسوف يقوم الجهاز بإلغاء وقت النوم المحدد.

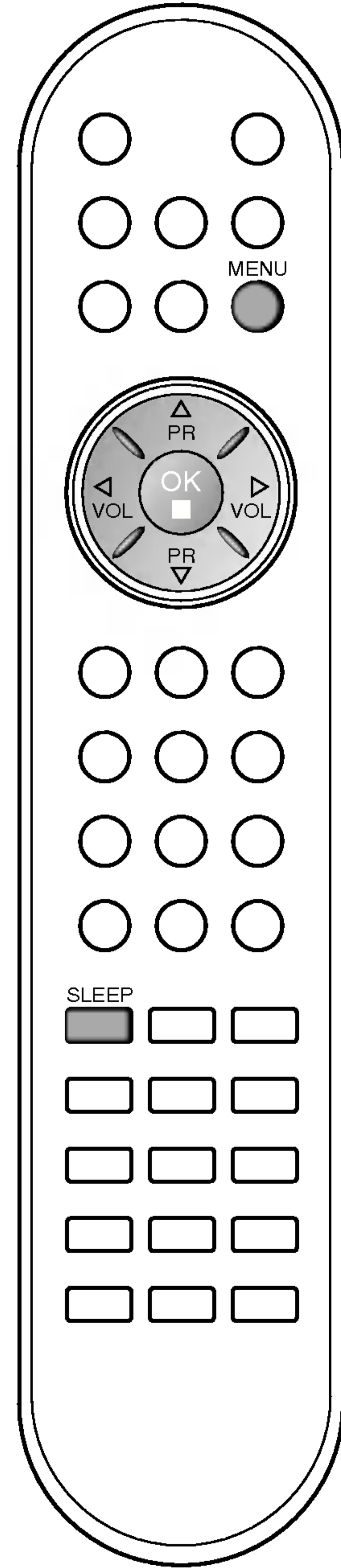

قائمة TIME (الوقت)



Clock (الساعة)

- يتعين عليك ضبط الوقت بشكل صحيح قبل استخدام وظيفة وقت التشغيل / إيقاف التشغيل.
1. اضغط على الزر **MENU** (القائمة) ثم على الزر **▲ / ▼** لتحديد قائمة **TIME** (الوقت).
 2. اضغط على الزر **▶** ثم على الزر **▲ / ▼** لتحديد الخيار **TIME** (الوقت).



3. اضغط على الزر **▶** ثم على الزر **▲ / ▼** لضبط حقل الساعة.
4. اضغط على الزر **▶** ثم على الزر **▲ / ▼** لضبط حقل الدقائق.
5. اضغط على الزر **MENU** (القائمة) للحفظ.

وقت التشغيل / إيقاف التشغيل

يتم من خلال وظيفة مؤقت إيقاف التشغيل تلقائياً من خلال وضع الجهاز في وضع الانتظار في الوقت المحدد.

1. اضغط على الزر **MENU** (القائمة) ثم على الزر **▲ / ▼** لتحديد قائمة **TIME** (الوقت).
2. اضغط على الزر **◀** ثم على الزر **▲ / ▼** لتحديد **Off Time** (وقت إيقاف التشغيل) أو **Time On** (وقت التشغيل).
3. لإلغاء وظيفة **Off/On Time** (وقت إيقاف التشغيل / التشغيل)، اضغط على الزر **▲ / ▼** لتحديد **Off** (إيقاف التشغيل).
3. اضغط على الزر **▶** ثم على الزر **▲ / ▼** لتحديد الخيار في (التشغيل).



4. اضغط على الزر **▶** ثم على الزر **▲ / ▼** لضبط الساعات.
5. اضغط على الزر **▶** ثم على الزر **▲ / ▼** لضبط الدقائق.
6. وظيفة **On Time** (وقت التشغيل) فقط: اضغط على الزر **▶** ثم على الزر **▲ / ▼** لضبط مستوى الصوت ورقم البرنامج.
7. اضغط على الزر **MENU** (القائمة) للحفظ.

ملاحظة:

- a. في حالة انقطاع التيار الكهربائي (سواءً عن طريق فصل مصدر التيار، أو نتيجة لانقطاع التيار الكهربائي)، يجب إعادة ضبط الساعة.
- b. بعد تشغيل التلفزيون بساعتين عن طريق وظيفة وقت التشغيل، فسيتم إعادة الجهاز لوضع الانتظار إلا إذا تم الضغط على أي زر آخر.
- c. بمجرد تعيين وقت التشغيل أو إيقاف التشغيل، فسوف تعمل هذه الوظائف يومياً في الوقت المحدد.
- d. تحل وظيفة مؤقت إيقاف التشغيل محل وظيفة مؤقت التشغيل إذا تم ضبط الوظائف على الوقت ذاته.
- e. حتى تعمل وظيفة **On Time** (موقت التشغيل)، يجب أن يكون الجهاز في وضع الانتظار.

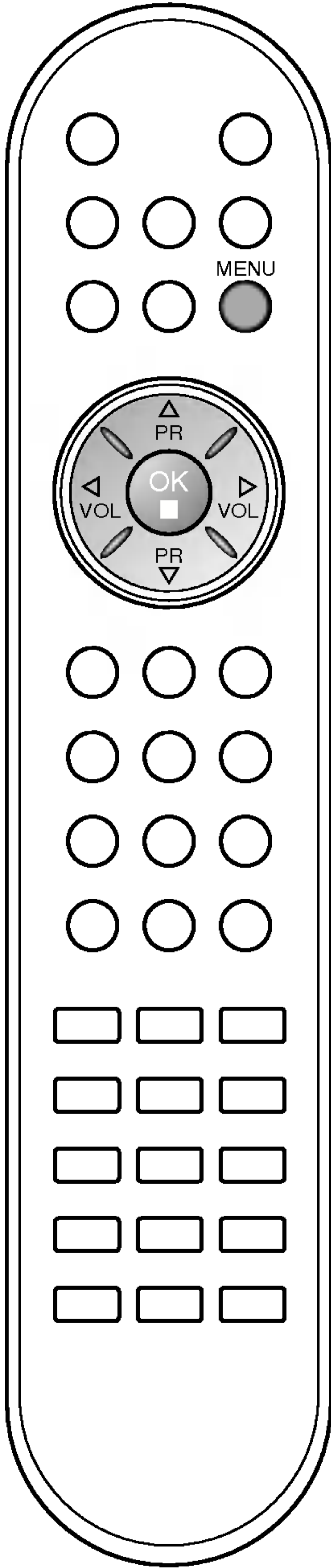

ضبط الصوت

استقبال استريو / ثنائي

عند تحديد برنامج معين، يتم عرض معلومات الصوت الخاصة بالمحطة بعد اختفاء رقم البرنامج واسم المحطة.

البث	شاشة العرض
MONO	Mono (أحادي)
Stereo (استريو)	STEREO
Dual (ثنائي)	DUAL I

تحديد نمط الصوت الأحادي

في حالة تحديد نمط الصوت الاستريو وكانت إشارة الاستريو ضعيفة: فيمكنك التبديل إلى نمط الصوت الأحادي بالضغط على الزر **I/II** مرتين. في حالة تحديد نمط الصوت الأحادي، يتم تحسين عمق الصوت. لإعادة التبديل إلى نمط الاستريو: اضغط على الزر **I/II** مرتين أيضاً.

تحديد اللغة للبث ثنائي اللغة.

إذا تم استقبال برنامج معين بلغتين مختلفتين (ثنائي اللغة): فسيمكنك التبديل بين الأوضاع **DUAL I** (ثنائي I) أو **DUAL II** (ثنائي II) أو **DUAL I+II** (ثنائي I+II) بالضغط على الزر **I/II** بشكل متكرر.

يقوم الوضع **Dual I** (ثنائي I) بإرسال لغة البث الرئيسية إلى مكبرات الصوت.

يقوم الوضع **Dual II** (ثنائي II) بإرسال لغة البث الثانوية إلى مكبرات الصوت.

يقوم الوضع **DUAL I+II** (ثنائي I+II) بإرسال لغة واحدة إلى كل مكبر صوت بصورة منفصلة.

استقبال NICAM (اختياري)

إذا كان التلفزيون مزوداً بمستقبل NICAM: فيمكنه استقبال الصوت الرقمي NICAM (الصوت المتعدد المصاحب شبه الفوري).

يمكن تحديد مستوى إخراج الصوت وفقاً لنوع البث المستقبل بالضغط على الزر **I/II** بشكل متكرر ويكون ذلك التحديد كما يلي.

- عند استقبال صوت NICAM أحادي، يمكنك تحديد **NICAM MONO** (أحادي) أو **FM MONO** (أحادي FM).
- عند استقبال صوت NICAM استريو، يمكنك تحديد **NICAM STEREO** (استريو) أو **FM MONO** (أحادي FM). إذا كانت إشارة الاستريو ضعيفة، فقم بالتبديل إلى **FM MONO** (أحادي FM).
- عند استقبال صوت **NICAM** ثنائي، يمكنك تحديد الأوضاع **NICAM DUAL I** (ثنائي I) أو **NICAM DUAL II** (ثنائي II) أو **NICAM DUAL I+II** (ثنائي I+II) أو **MONO** (أحادي). عند تحديد الوضع **FM** أحادي تظهر شاشة بها كلمة **MONO** (أحادي) على الشاشة.

تحديد إخراج الصوت

في وضع **AV**، يمكنك تحديد إخراج الصوت لمكبر الصوت الأيسر والأيمن.

اضغط على الزر **I/II** بشكل متكرر لتحديد مستوى إخراج الصوت.

L+R يتم إرسال الإشارة الصوتية الصادرة عن إدخال **L** الصوتي إلى مكبر الصوت الأيسر.

ويتم إرسال الإشارة الصوتية الصادرة عن إدخال **R** الصوتي إلى مكبر الصوت الأيمن.

L+L يتم إرسال الإشارة الصوتية الصادرة عن إدخال **L** الصوتي إلى مكبر الصوت الأيسر والأيمن.

R+R يتم إرسال الإشارة الصوتية الصادرة عن إدخال **R** الصوتي إلى مكبر الصوت الأيسر والأيمن.

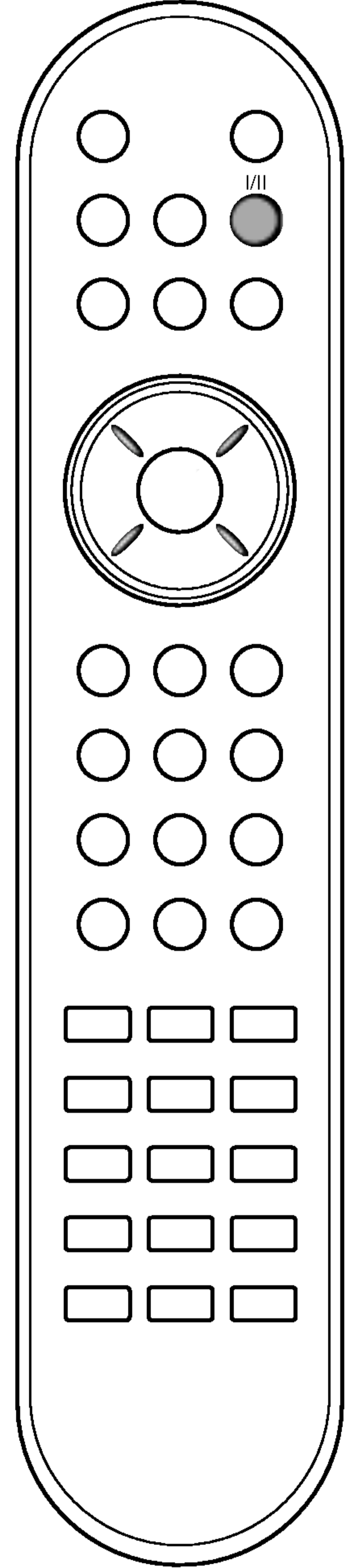

ضبط الصوت



SSM (ذاكرة حالة الصوت)

يمكنك تحديد أحد أوضاع الصوت المفضلة من بين FLAT (بلا مؤثرات) أو MUSIC (موسيقى) أو MOVIE (أفلام) أو Speech (حديث)، ويمكنك كذلك ضبط تردد صوت موازن الصوت.

١. اضغط على الزر **MENU** (القائمة) ثم على الزر **▲ / ▼** لتحديد قائمة **Audio** (الصوت).



٢. اضغط على الزر **▶** ثم على الزر **▲ / ▼** لتحديد **SSM** (ذاكرة حالة الصوت).

٣. اضغط على الزر **▶** لتحديد إعداد معين للصورة على قائمة **SSM** (ذاكرة حالة الصورة).

ضبط تردد الصوت

a. اضغط على الزر **OK** (موافق) في الوضع **User** (مخصص).

b. اضغط على الزر **◀ / ▶** لتحديد نطاق للصوت.

c. اضبط مستوى الصوت المناسب بالضغط على الزر **▲ / ▼**.

d. اضغط على الزر **OK** (موافق) لحفظ الإعداد في وضع الصوت **User** (مخصص).

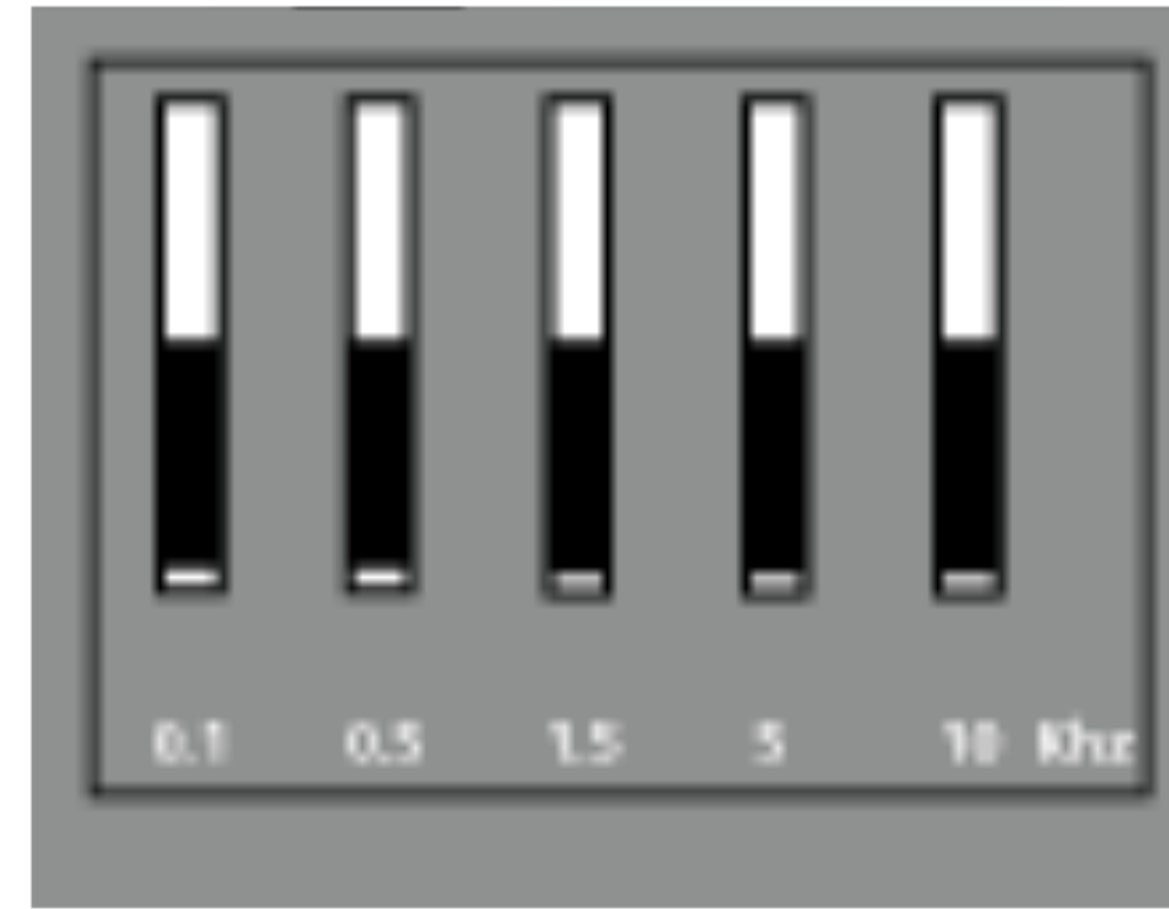

اضغط على الزر **AV/TV** (التلفزيون / الفيديو) للعودة إلى وضع المشاهدة العادية.

يمكنك أيضاً استدعاء إعداد صوت مرغوب من بين الأوضاع **FLAT** (بلا مؤثرات) أو **MUSIC**

(موسيقى) أو **MOVIE** (أفلام) أو **Speech** (حديث) أو **User** (مخصص) بالضغط على الزر **SSM** الموجود بجهاز التحكم عن بعد. تمت بالمصنع برمجة أوضاع الصوت **FLAT** (بلا مؤثرات) و **MUSIC** (موسيقى) و **MOVIE** (أفلام) و **Speech** (حديث) من أجل الحصول على صوت مثالي.

ملاحظة: إذا ضغطت على زر **SSM** بعد إجراء الضبط المناسب في القائمة الفرعية **User** (مخصص) فستظهر شاشة **User** (مخصص) تلقائياً حتى وإن قمت بالفعل بتعيين إعداد مصنع من بين الإعدادات **FLAT** (بلا مؤثرات) أو **MUSIC** (موسيقى) أو **MOVIE** (أفلام) أو **Speech** (حديث).



ضبط الصوت

يمكنك ضبط التوازن و **AVL** (أداة ضبط مستوى الصوت التلقائي). تحافظ **AVL** (أداة ضبط مستوى الصوت التلقائي) على مستوى صوت ثابت إذا قمت بتغيير البرامج.

١. اضغط على الزر **MENU** (القائمة) ثم على الزر **▲ / ▼** لتحديد القائمة **Sound** (الصوت).

٢. اضغط على الزر **▶** ثم على الزر **▲ / ▼** لتحديد إعداد الصوت المراد ضبطه من بين **AVL** (أداة ضبط مستوى الصوت التلقائي) أو **Balance** (التوازن).

٣. قم بإجراء الضبط المراد بالضغط على الزر **▶ / ◀** أو الزر **▲ / ▼** ثم اضغط على الزر **OK** (موافق).

٤. اضغط على الزر **TV/AV** (التلفزيون / الفيديو) للعودة إلى وضع المشاهدة العادية.

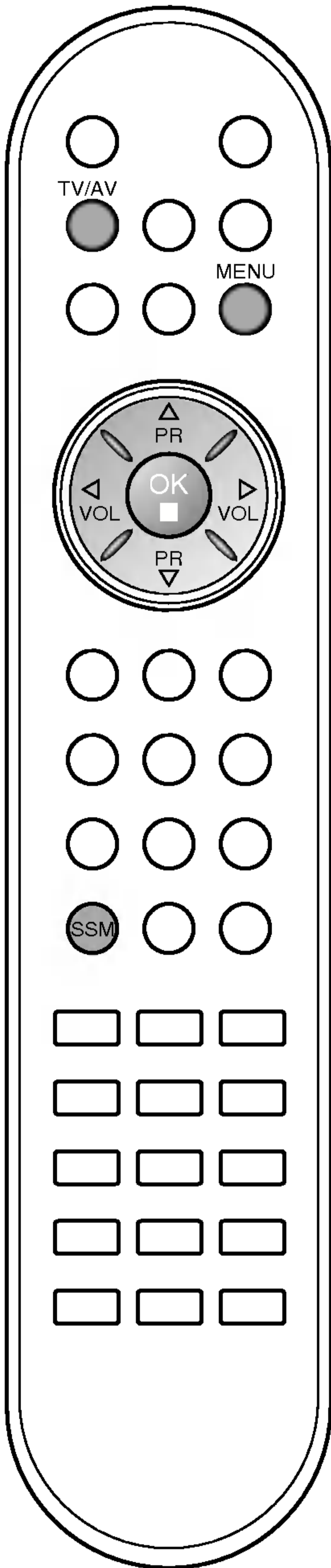

ضبط الصورة

تنسيق الصورة (اختياري)

يمكنك مشاهدة التلفزيون بتنسيقات عديدة للصورة وهي 16:9 و 14:9 و Zoom و Auto (تلقائي) و 4:3. اضغط على الزر **ARC** بشكل متكرر لتحديد تنسيق الصورة المراد.

16:9

يمكنك الاستمتاع بمشاهدة صورة سينمائية (تنسيق الصورة 16:9) أو برنامج التلفزيون العام في وضع 16:9. يتم عرض صورة الشاشة في هذا التنسيق بنسبة 16:9 نفسها ولكن شاشة التنسيق 4:3 يتم تكبيرها يمينا ويساراً حتى يتم ملء الشاشة بتنسيق 16:9.

14:9

يمكنك الاستمتاع بمشاهدة صورة بنسبة 14:9 أو برنامج التلفزيون العام في وضع 14:9. يتم عرض صورة الشاشة في هذا التنسيق بنسبة 14:9 نفسها ولكن شاشة التنسيق 4:3 يتم تكبيرها علويًا / سفليًا ويمينًا / يسارًا.

Zoom (خت)

يمكنك الإستمتاع بالصورة السينمائية للشاشة العريضة من خلا وضع التكبير (زوم). الشاشة ٣:٤ يتم تكبيرها عند الجانب العلوي / السفلي والجانب الأيسر / الأيمن بحيث تصبح الشاشة ٩:١٦ كاملة. وقد يؤدي هذا إلي فقد الجزء العلوي والسفلي من الصورة.

Auto (تلقائي)

عندما يستقبل جهازك إشارة شاشة عريضة، فإنه سيتحول تلقائياً إلى تنسيق الصورة المراد إرسالها إليه (غير متاح في كافة الدول).

4:3

تنسيق الصورة بنسبة 4 إلى 3 من التلفزيون العام.

ملاحظة: في وضع **PC** (الكمبيوتر) تتوفر نسبي الارتفاع إلى العرض 16:9 و 4:3 فقط.

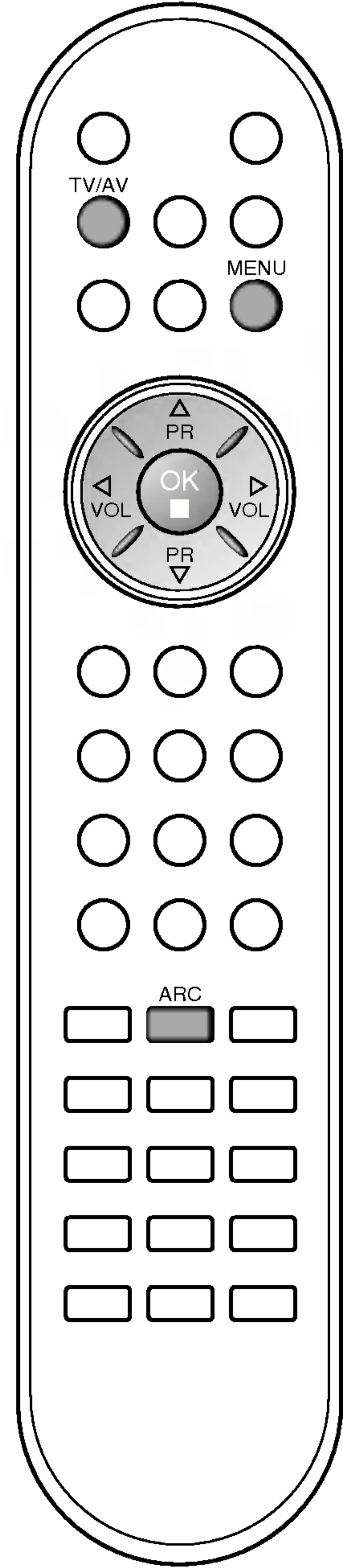

ضبط الصورة

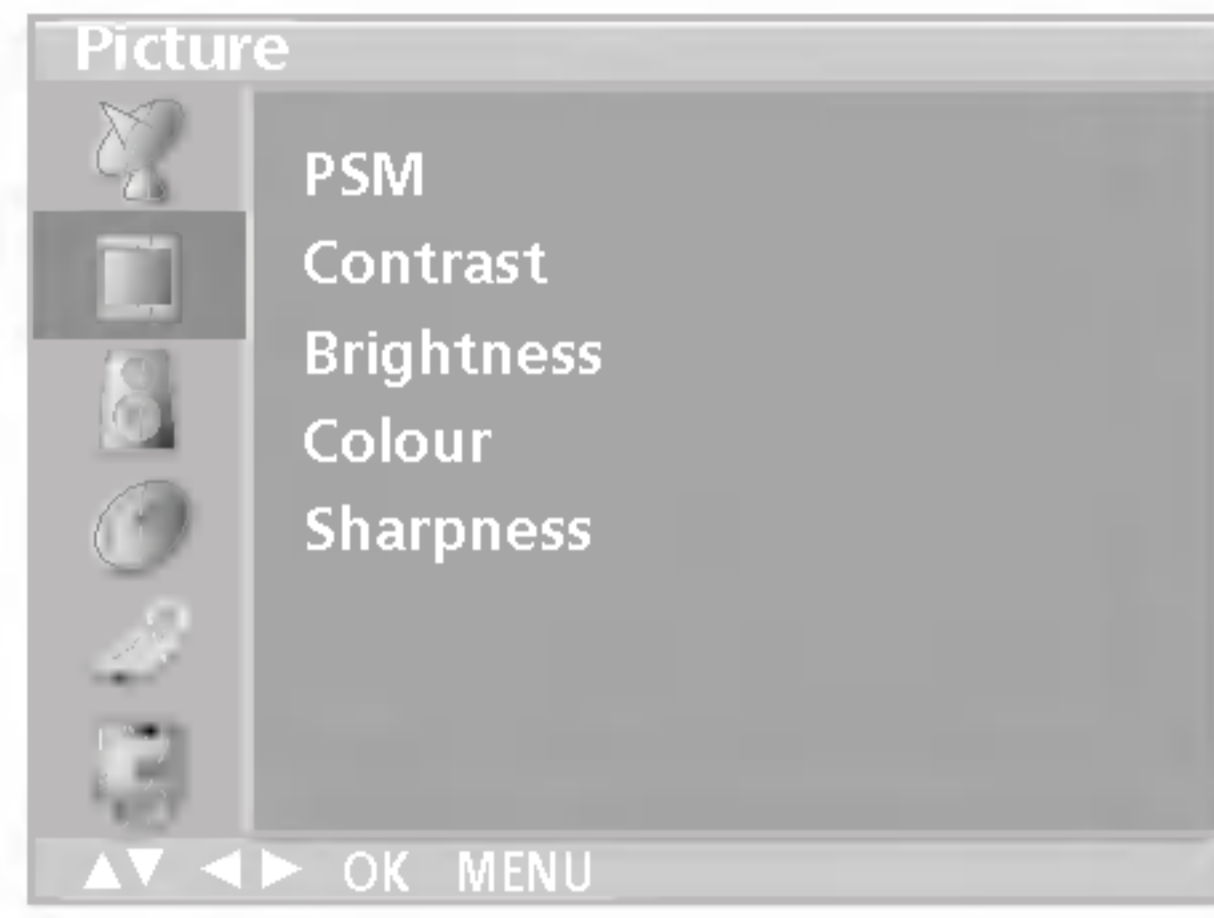

PSM (ذاكرة حالة الصورة)

1. اضغط على الزر **MENU** (القائمة) ثم على الزر **▲ / ▼** لتحديد قائمة **Picture** (الصورة).
2. اضغط على الزر **◀** ثم على الزر **▲ / ▼** لتحديد **PSM** (ذاكرة حالة الصورة).
3. اضغط على الزر **▲ / ▼** لتحديد إعداد معين للصورة في القائمة **PSM** (ذاكرة حالة الصورة).
4. اضغط على الزر **OK** (موافق).

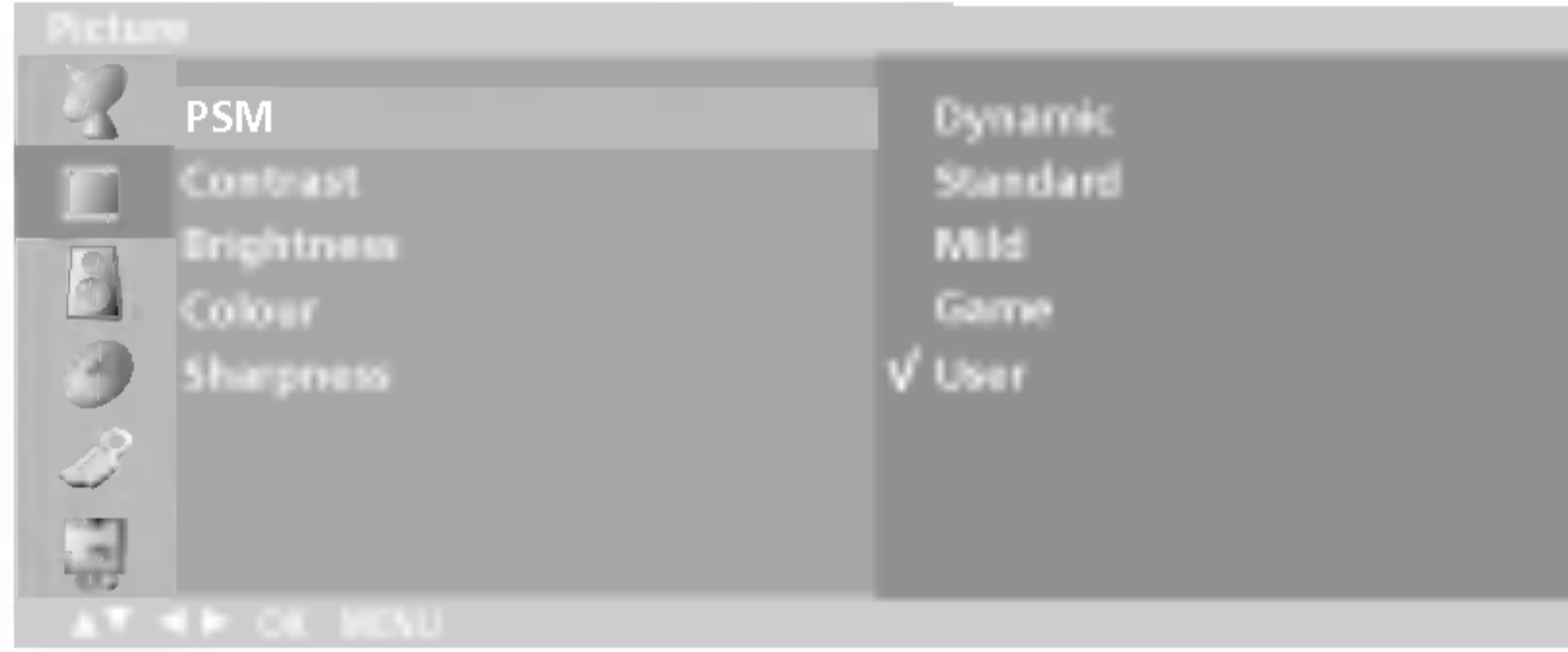

5. اضغط على الزر **TV/AV** (التلفزيون / الفيديو) للعودة إلى وضع المشاهدة العادية.

يمكنك أيضاً استدعاء صورة مرغوبة من بين الأوضاع (**DYNAMIC** (حيوي) أو **DARD**-**STAN** (قياسي) أو **MILD** (معتدل) أو **GAME** (ألعاب) أو **USER** (مخصص)) بالضغط على الزر **PSM** الموجود بجهاز التحكم عن بُعد. تم في المصنع برمجة أوضاع الصورة (حيوي) و**STANDARD** (قياسي) و**MILD** (معتدل) و**GAME** (ألعاب) للحصول على صورة مثلى ولن يمكن تغيير تلك الأوضاع.

ضبط الصورة

يمكنك ضبط مستوى تباين الصورة وسطوعها وكثافة ألوانها وحدتها ودرجات ألوانها (في وضع **NTSC** فقط) على المستويات التي تفضلها.

1. اضغط على الزر **MENU** (القائمة) ثم على الزر **▲ / ▼** لتحديد قائمة **Picture** (الصورة).



2. اضغط على الزر **▲ / ▼** لتحديد خيار الصورة المراد ضبطه.
3. اضغط على الزر **◀ / ▶** لإجراء التعديلات المناسبة، ويتم بعد ذلك حفظها في وضع الصورة **User** (مخصص).
4. اضغط على الزر **TV/AV** (التلفزيون / الفيديو) للعودة إلى وضع المشاهدة العادية.

ملاحظة: في وضع **PC** أو الزر **COMPONENT** (الكمبيوتر) يتم فقط عرض الخيارين **Contrast** (التباين) و**Brightness** (السطوع). (اختياري)

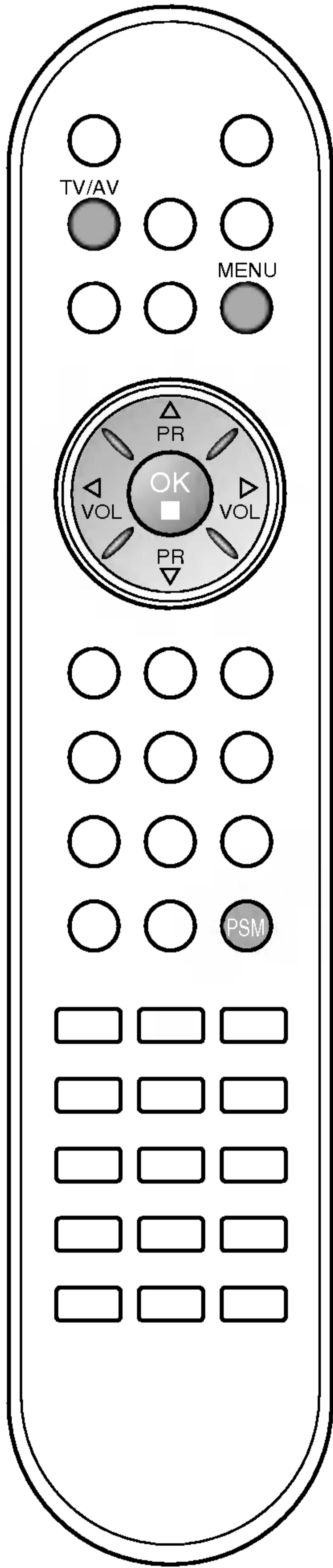

ضبط محطات التلفزيون

البرامج المفضلة

تتيح لك هذه الوظيفة التحديد المباشر للبرامج المفضلة.

1. اضغط على الزر **MENU** (القائمة) ثم على الزر **▲ / ▼** لتحديد قائمة **Channel** (القناة).
2. اضغط على الزر **▶** ثم على الزر **▲ / ▼** لتحديد الخيار **Favourite Programme**.



3. اضغط على الزر **▶** ثم على الزر **◀ / ▶** لتحديد الخيار **On** (التشغيل) أو **Off** (إيقاف التشغيل).
4. اضغط على الزر **▲ / ▼** لتحديد - - - - -.
5. حدد البرنامج المطلوب باستخدام الزر **◀ / ▶**.
6. كرر الخطوات من 4 إلى 5 لتخزين برنامج آخر. يمكنك تخزين ما يصل إلى 8 برامج.
7. اضغط على الزر **TV/AV** (التلفزيون / الفيديو) للعودة إلى وضع المشاهدة العادية.

اضغط بشكل متكرر على الزر **Q. VIEW** (العرض السريع) لتحديد البرامج المفضلة المخزنة.

استدعاء جدول البرامج

يمكنك فحص البرامج المخزنة في الذاكرة عن طريق عرض جدول البرامج.

- عرض جدول البرامج
- اضغط على الزر **LIST** (سرد) لعرض قائمة **Programme table** (جدول البرامج). يتم عرض جدول البرامج على الشاشة. يحتوي كل جدول من جداول البرامج على عشرة برامج كما هو موضح بالصورة..

0	C	03	S	S	69
1	BLN	03	6	S	17
2	C	12	7	S	22
3	S	66	8	C	09
4	S	67	9	C	11

ملاحظة:

- قد تجد أن هناك بعض البرامج تتخذ اللون الأزرق. ويعني ذلك أن تلك البرامج تم تجاوزها عن طريق البرمجة التلقائية أو في وضع تحرير البرامج.
- تشير بعض البرامج المعرفة بأرقام قنوات موضحة في جدول البرامج إلى أنه لم يتم تعيين اسم محطة لتلك البرامج.

تحديد برنامج في قائمة البرامج

- حدد برنامجاً من الجدول بالضغط على الزر **▲ / ▼** أو الزر **◀ / ▶**.
- ثم اضغط على الزر **OK** (موافق).
- ينتقل التلفزيون إلى رقم البرنامج الذي تم اختياره.

تصفح جداول البرامج

- هناك 10 جداول للبرامج تحتوي على 100 برنامج.
- يؤدي الضغط المتكرر على الزر **▲ / ▼** أو الزر **◀ / ▶** إلى قلب الصفحات.
- اضغط على الزر **TV/AV** (التلفزيون / الفيديو) للعودة إلى وضع المشاهدة العادية.

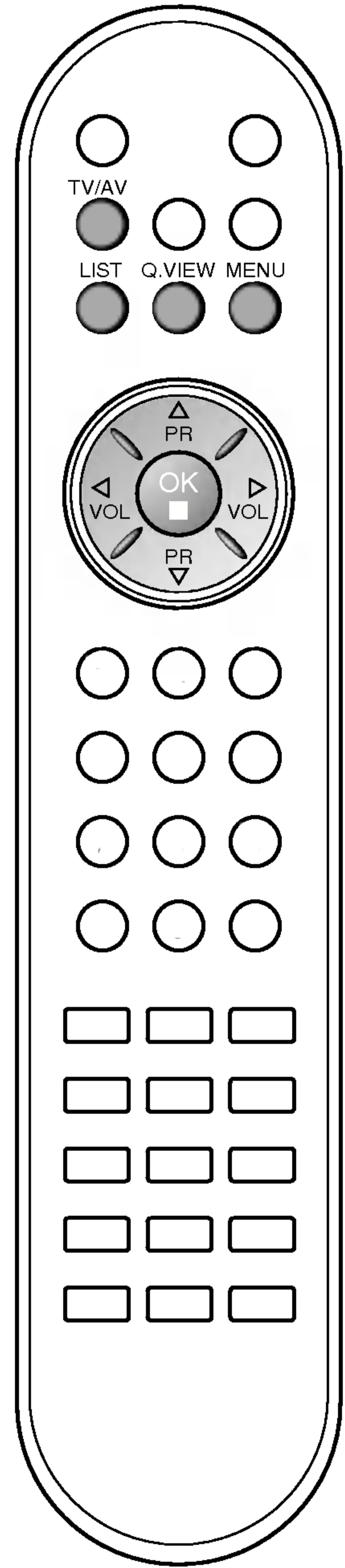

ضبط محطات التلفزيون



تحرير البرامج

تتيح لك هذه الوظيفة حذف البرامج المخزنة أو تجاوزها. يمكنك أيضاً نقل بعض المحطات إلى أرقام برامج أخرى أو إدراج بيانات محطة خالية داخل رقم البرنامج المحدد.

1. اضغط على الزر **MENU** (القائمة) ثم على الزر **▲ / ▼** لتحديد قائمة **Channel** (القناة).
2. اضغط على الزر **▶** ثم على الزر **▲ / ▼** لتحديد الخيار **Programme edit** (تحرير البرامج).
3. اضغط على الزر **▶** لعرض **Programme edit** (قائمة تحرير البرمجة).

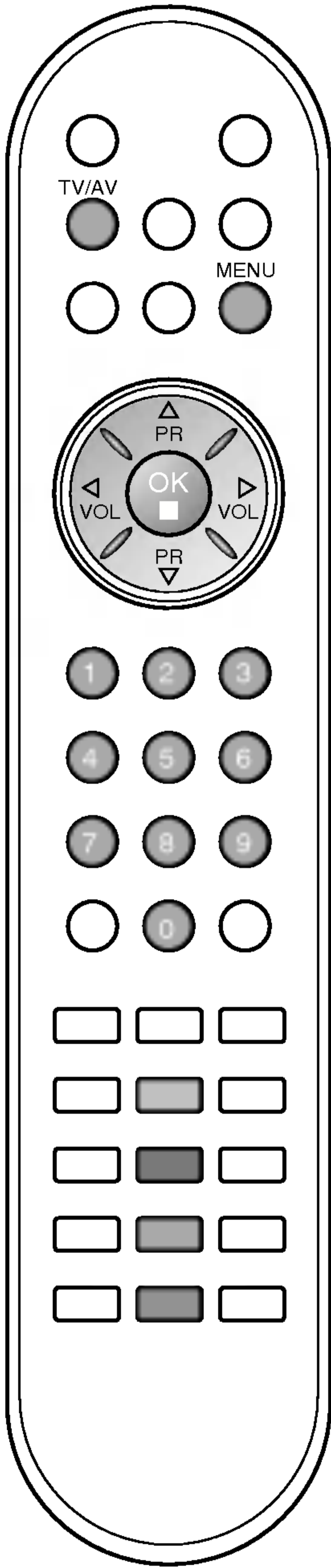

حذف برنامج معين

1. حدد برنامجاً تريد حذفه بالضغط على الزر **▲ / ▼** أو الزر **◀ / ▶**.
2. اضغط على الزر الأحمر مرتين. يتم حذف البرنامج المحدد، ويتم نقل كافة البرامج التالية له موضعاً واحداً للأعلى.



نسخ برنامج معين

1. حدد برنامجاً تريد نسخه بالضغط على الزر **▲ / ▼** أو الزر **◀ / ▶**.
2. اضغط على الزر الأخضر. يتم نقل كافة البرامج التالية له موضعاً واحداً للأسفل.

نقل برنامج معين

1. حدد برنامجاً تريد نقله بالضغط على الزر **▲ / ▼** أو الزر **◀ / ▶**.
2. اضغط على الزر الأصفر.
3. قم بنقل البرنامج لرقم البرنامج المراد بالضغط على الزر **▲ / ▼** أو الزر **◀ / ▶**.
4. اضغط على الزر الأصفر مرة أخرى لإنهاء هذه الوظيفة.

تخطي رقم برنامج معين

1. حدد رقم برنامج تريد تجاوزه بالضغط على الزر **▲ / ▼** أو الزر **◀ / ▶**.
 2. اضغط على الزر الأزرق. يتحول لون البرنامج الذي تم تجاوزه للون الأزرق.
 3. اضغط على الزر الأزرق مرة أخرى لإلغاء تجاوز البرنامج.
- عندما يتم تجاوز رقم برنامج معين، فهذا يعني إنه لن يمكنك تحديد هذا البرنامج بالضغط على الزر **▲ / ▼** أثناء وضع المشاهدة العادية. إذا أردت تحديد برنامج تم تجاوزه: فأدخل رقم البرنامج مباشرة بالضغط على أزرار الأرقام، أو حدده من قائمة تحرير البرامج أو جدول البرامج.
- اضغط على الزر **TV/AV** (التلفزيون / الفيديو) للعودة إلى وضع المشاهدة العادية.

ضبط محطات التلفزيون

تعيين اسم محطة

١. كرر الخطوات من ١ إلى ٢ الخاصة بإجراء "توليف البرامج يدويًا".
٢. اضغط على الزر ▶ ثم على الزر ▲ / ▼ لتحديد الخيار **Name** (اسم).
٣. اضغط على الزر ▶ ثم استخدم الزر ▲ / ▼ . يمكنك استخدام اسم خالي و+ و٠ والأرقام من 0 إلى 9 والحروف من A إلى Z.
- يمكنك التحديد في الاتجاه العكسي بالضغط على الزر ◀.
٤. حدد مكان إدخال الحرف بالضغط على الزر ▲ / ▼ ثم اختر الحرف التالي، وهكذا.
٥. اضغط على الزر ليد (موافق) لحفظ الاسم.
٦. اضغط على الزر **TV/AV** (التلفزيون / الفيديو) للعودة إلى وضع المشاهدة العادية.

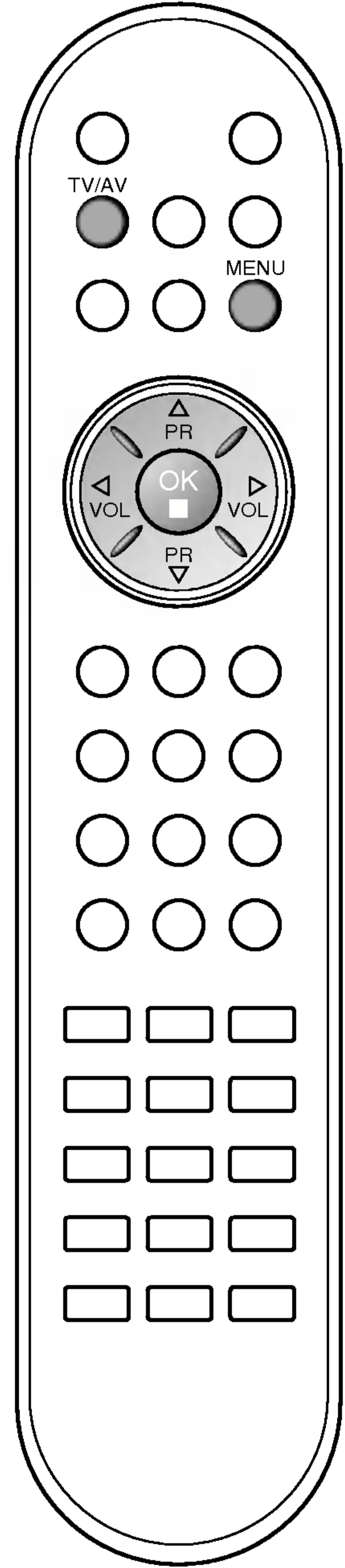

ضبط محطات التلفزيون

توليف البرامج يدوياً



تتيح لك البرمجة اليدوية توليف المحطات يدوياً وترتيبها بالشكل الذي تريده. يمكنك أيضاً تحديد اسم محطة معينة يتألف من خمسة حروف إلى كل رقم برنامج.

١. اضغط على الزر **MENU** (القائمة) ثم على الزر **▲ / ▼** لتحديد قائمة **Channel** (القناة).
٢. اضغط على الزر **▶** ثم على الزر **▲ / ▼** لتحديد الخيار **Manual Programme** (برمجة يدوية).
٣. اضغط على الزر **▶** ثم على الزر **▲ / ▼** لتحديد الخيار **Storage** (تخزين).

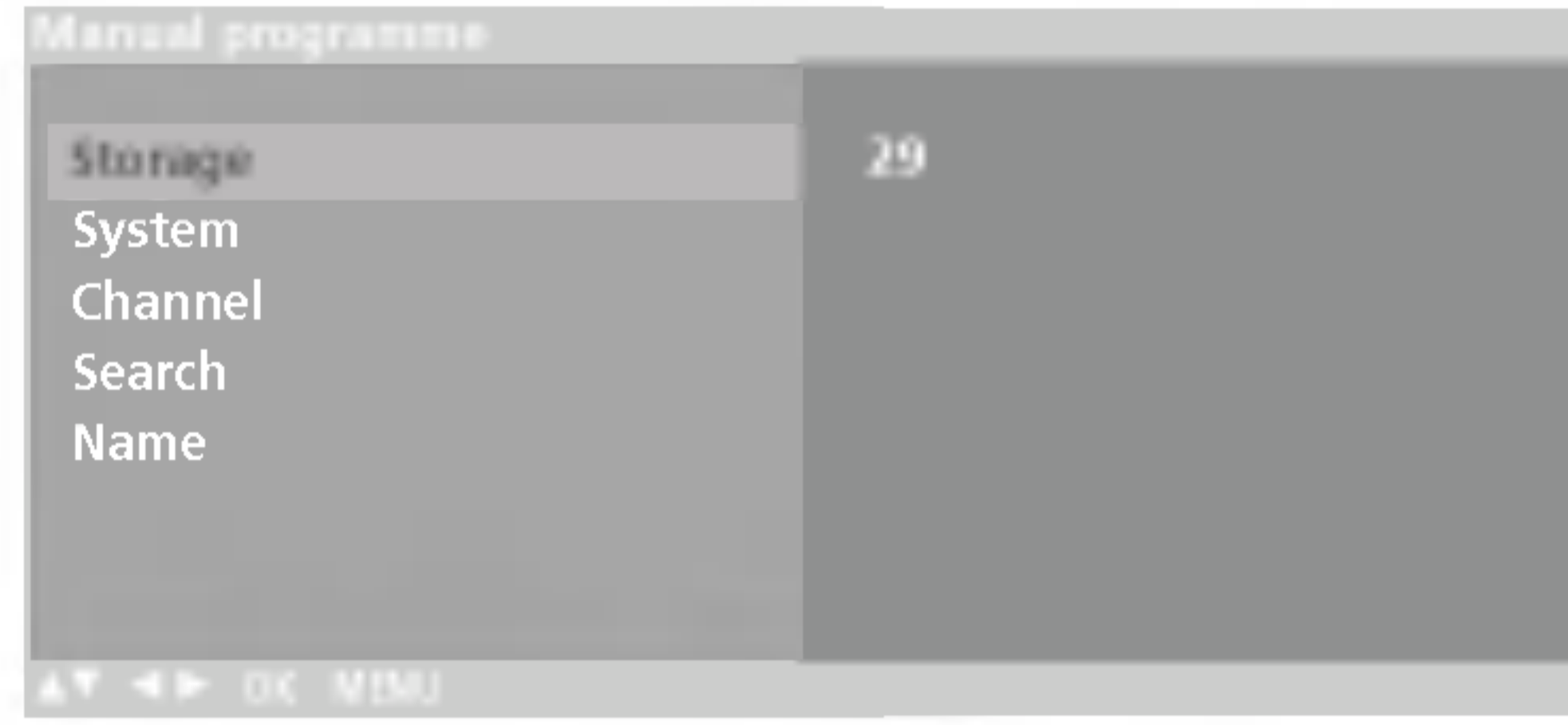

٤. حدد رقم البرنامج المطلوب (من ٠ إلى ٩٩) في القائمة المنسدلة **Storage** (تخزين) بالضغط على الزر **▶ / ◀** أو أزرار الأرقام. يتم إدخال أي رقم أقل من ١٠ على أن يسبق بالرقم ٠، بمعنى أن يتم كتابة الرقم 0 بالطريقة التالية 05.

٥. اضغط على الزر **▲ / ▼** لتحديد الخيار **System** (النظام).

٦. حدد نظام تليفزيوني بالضغط على الزر **▶** ثم على الزر **▶ / ◀** على القائمة **System** (النظام).

SECAM B/G, PAL B/G : BG (أوروبا / شرق أوروبا)

PAL I/II : I (المملكة المتحدة / أيرلندا)

SECAM D/K, PAL D/K : DK (شرق أوروبا)

SECAM L/L' : L (فرنسا)

M : (الولايات المتحدة / كوريا / الفلبين)

٧. اضغط على الزر **OK** (موافق).

٨. اضغط على الزر **▲ / ▼** لتحديد الخيار **Channel** (القناة).

٩. اضغط على الزر **▶** ثم على الزر **▲ / ▼** لتحديد **VHF/UHF** أو **Cable** (استقبال البث عبر الكابل) على القائمة **Channel** (القناة).

حدد رقم القناة مباشرة لضغط على أزرار الأرقام إن أمكن. يتم إدخال أي رقم أقل من ١٠ على أن يسبق بالرقم ٠، بمعنى أن يتم كتابة الرقم 0 بالطريقة التالية 05.

١٠. اضغط على الزر **OK** (موافق).

١١. اضغط على الزر **▲ / ▼** لتحديد الخيار **Search** (بحث).

١٢. لإنهاء عملية البحث: اضغط على الزر **▶** أو على الزر **▶ / ◀** داخل القائمة المنسدلة **Search** (بحث). إذا تم العثور على أية محطة فسيتم إيقاف البحث.



١٣. اضغط على الزر **OK** لحفظ المحطة.

١٤. كرر الخطوات من ٣ إلى ١٣ لحفظ محطة أخرى.

١٥. اضغط على الزر **TV/AV** (التلفزيون / الفيديو) للعودة إلى وضع المشاهدة العادية.

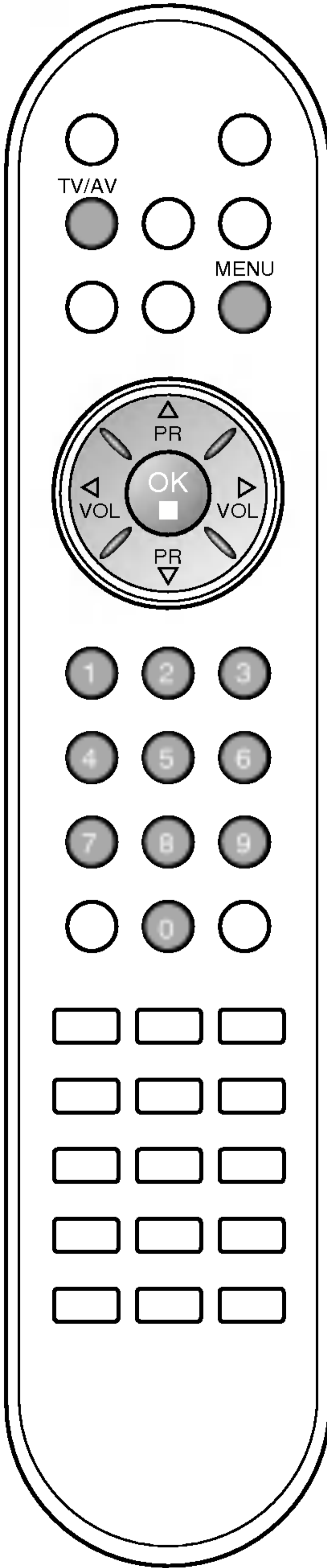

ضبط محطات التلفزيون

يمكن تخزين ما يصل إلى ١٠٠ محطة تلفزيونية حسب أرقام البرامج (من ٠ إلى ٩٩).
وبمجرد انتهائك من ضبط المحطات: ستصبح قادراً على استخدام الزر ▲ / ▼ أو أزرار الأرقام
للبحث عن القنوات التي قمت ببرمجتها.
ويمكن توليف المحطات من خلال الأوضاع التلقائية أو الأوضاع اليدوية.

توليف البرامج تلقائياً

يتم تخزين كافة البرامج التي يمكن استقبالها باستخدام هذه الطريقة. ويوصى باستخدام البرمجة
التلقائية أثناء تركيب هذا الجهاز.



١. اضغط على الزر **MENU** (القائمة)، ثم على الزر ▲ / ▼ لتحديد قائمة Channel (القناة).
٢. اضغط على الزر ► ثم على الزر ▲ / ▼ لتحديد الخيار قهوش **Auto Programme** (برمجة تلقائية).

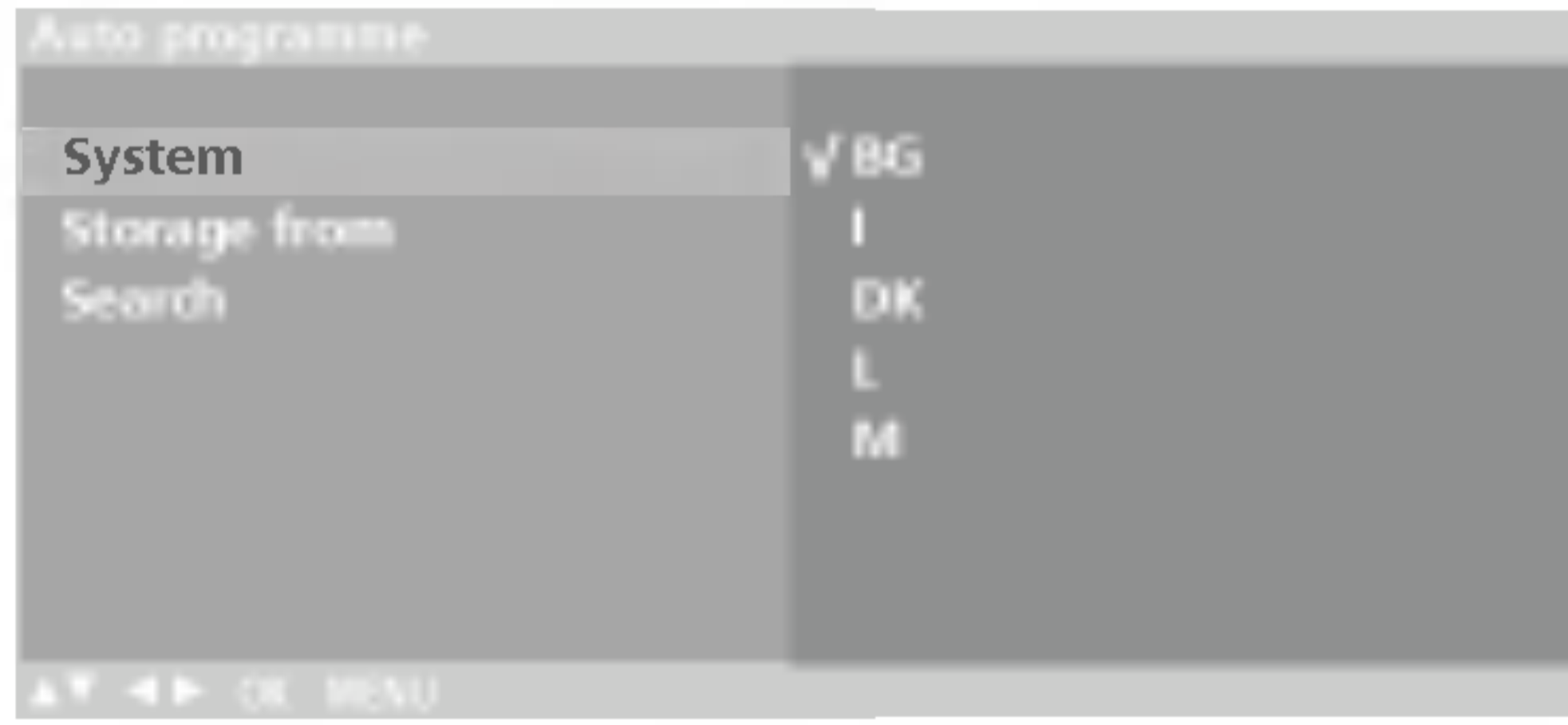

٣. اضغط على الزر ► حدد نظام تلفزيوني بالضغط على الزر ► ثم على الزر ▲ / ▼ على القائمة **System** (النظام).
 - BG** : PAL B/G , SECAM B/G (أوروبا / شرق أوروبا)
 - I** : PAL I/II (المملكة المتحدة / أيرلندا)
 - DK** : PAL D/K , SECAM D/K (شرق أوروبا)
 - L** : SECAM L/L' (فرنسا)
 - M** : (الولايات المتحدة / كوريا / الفلبين)
٤. اضغط على الزر **OK** (موافق).
٥. اضغط على الزر ▲ / ▼ أو لتحديد **Storage from** (تخزين من).
٦. حدد رقم البرنامج الأول على القائمة المنسدلة **Storage from** (تخزين من) بالضغط على الزر ► / ◀ أو بالضغط على أزرار الأرقام. يتم إدخال أي رقم أقل من ١٠ على أن يسبقه الرقم '0'، بمعنى أن يتم كتابة الرقم ٥ بالطريقة التالية '05'.
٧. اضغط على الزر ▲ / ▼ لتحديد الخيار **Search** (بحث).
٨. اضغط على الزر ► لبدء البرمجة التلقائية.

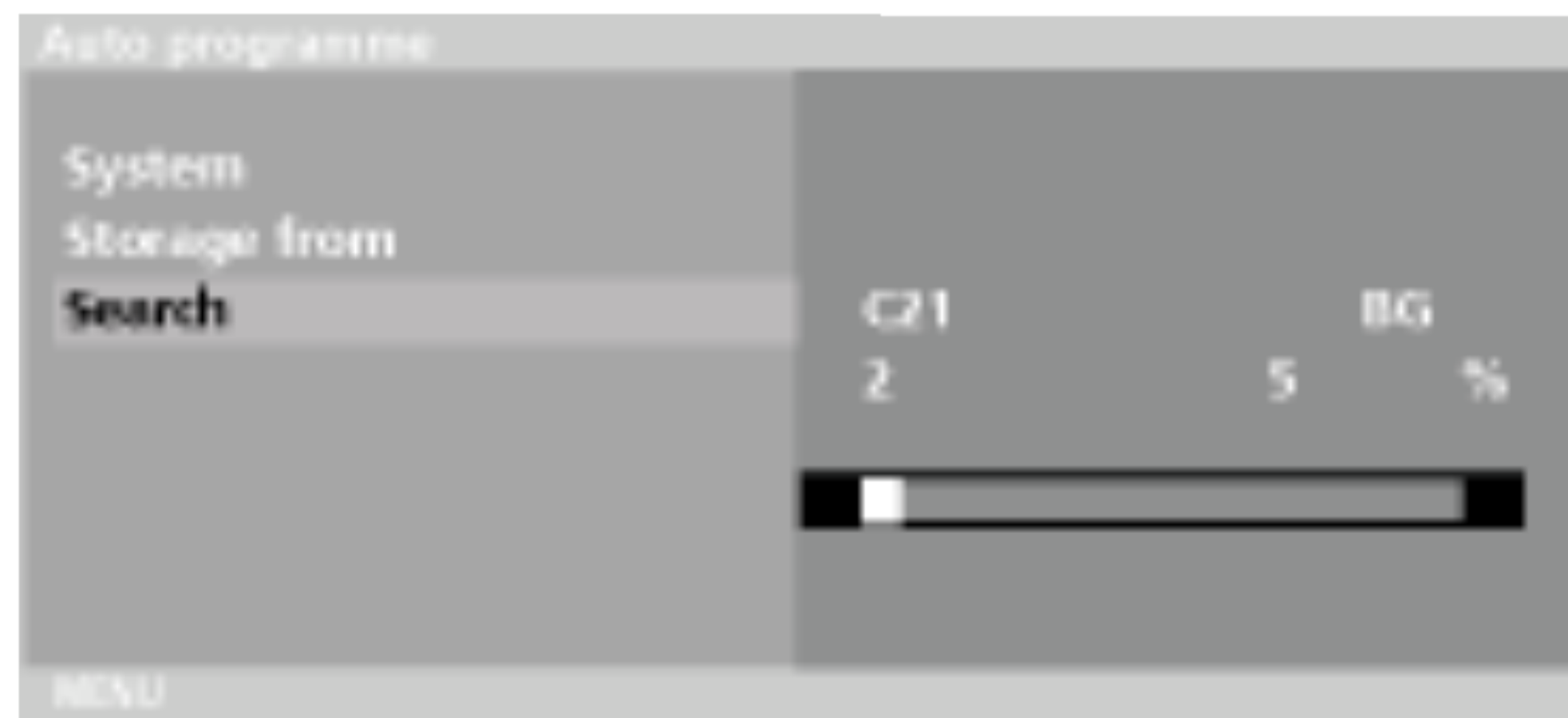

يتم تخزين كافة المحطات التي يمكن استقبالها.

خيار: في استراليا: إذا تعذر تحديد اسم لمحطة معينة، يتم تحديد رقم القناة وتخزينه في شكل ---
متبوع برقم محدد، انظر قسم "تحديد اسم محطة" لمعرفة كيفية تحديد اسم لمحطة.

اضغط على الزر **MENU** (القائمة)، لإيقاف البرمجة التلقائية.
عندما تنتهي عملية البرمجة التلقائية: تظهر قائمة **Programme edit** (تحرير البرامج) على الشاشة. انظر قسم "تحرير البرامج" لتحرير البرنامج المخزن.

٩. اضغط على الزر **TV/AV** (التلفزيون / الفيديو) للعودة إلى وضع المشاهدة العادية.

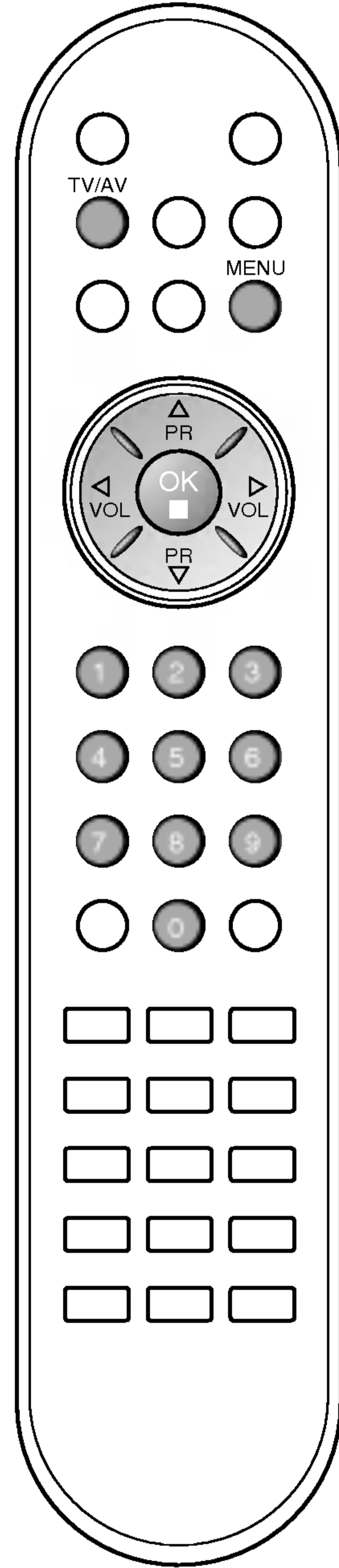

القوائم التي تظهر على الشاشة

تحديد القوائم

١. اضغط على الزر **MENU** (القائمة) ثم على الزر **▲ / ▼** لعرض كافة القوائم.
٢. اضغط على الزر **▶** ثم على الزر **▲ / ▼** لتحديد أحد الخيارات من أية قائمة.
٣. قم بتغيير إعداد خيار معين في القائمة الفرعية أو القائمة المنسدلة بالضغط على الزر **▶ / ◀**. يمكنك الانتقال إلى قائمة ذات مستوى أعلى بالضغط على الزر **OK** (موافق) والانتقال إلى قائمة فرعية بالضغط على الزر **MENU** (القائمة).

ملاحظة:

- a. في وضع **TV/AV** (التلفزيون / الفيديو) أو **COMPONENT** (الجهاز)، لن يتم عرض قائمة **PC** (الكمبيوتر).
- b. في وضع **Teletext** (نصوص المعلومات): لا تظهر القوائم.
- c. في بعض الطرازات، لا يتم عرض خيار **Language** (اللغة).

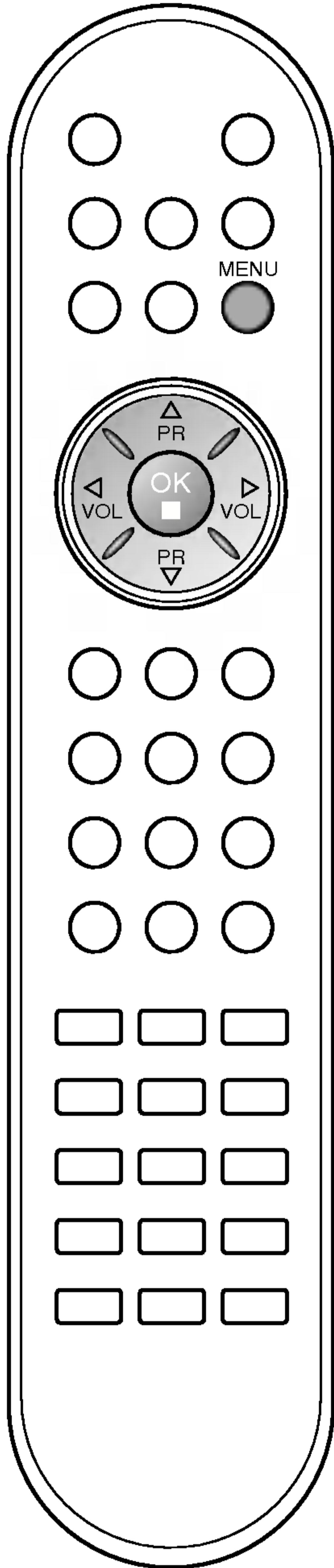

قائمة (القناة) Channel

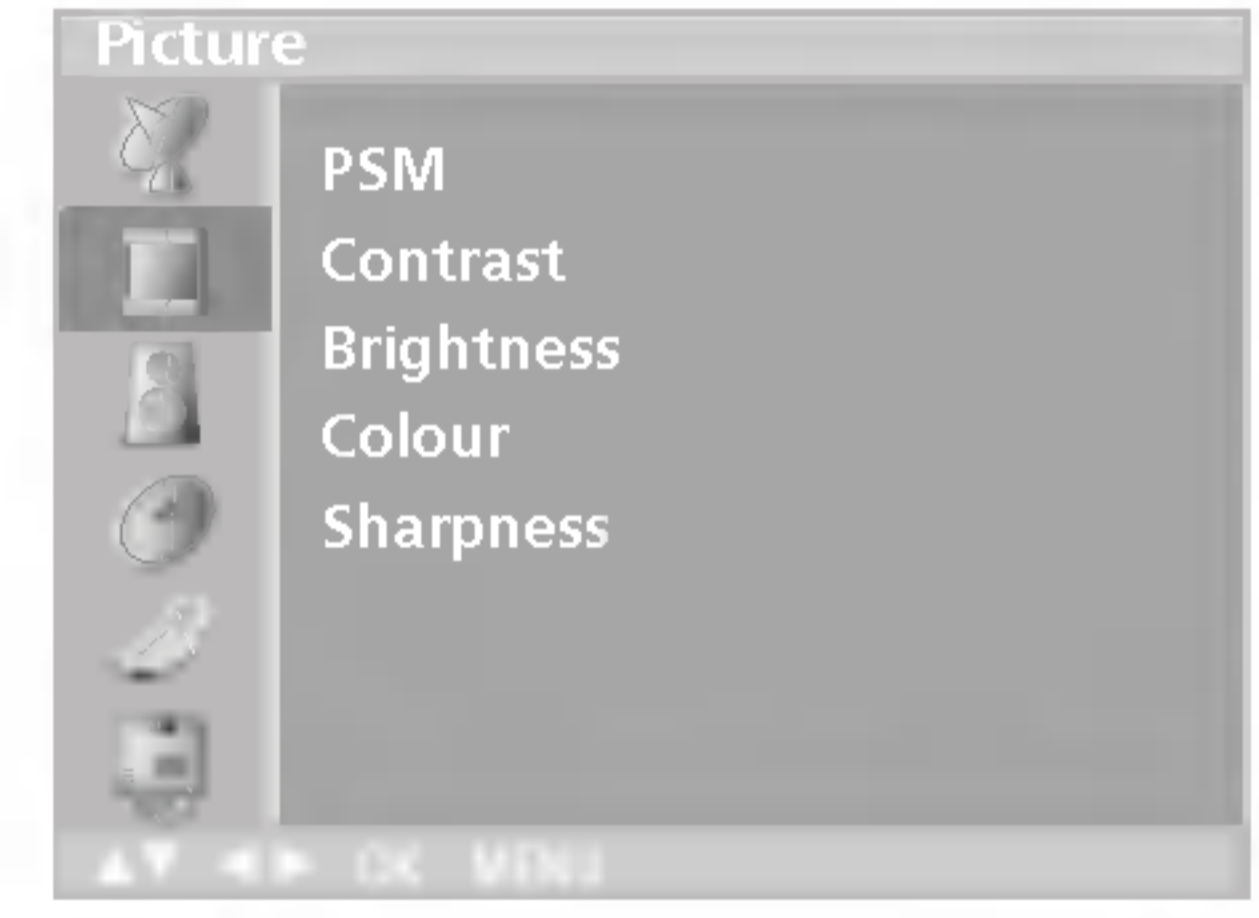

قائمة (الصورة) Picture



قائمة (الإعداد) Setup *: اختياري



قائمة (الصوت) Sound



قائمة (الوقت) Time

التشغيل الأساسي

التشغيل وإيقاف التشغيل

1. اضغط على زر **POWER** (التشغيل)، ▲ / ▼، أو زر **TV/AV** (التلفزيون / الفيديو) أو زر **MULTIMEDIA** (الوسائط المتعددة) (اختياري) أو أزرار الأرقام الموجودة في جهاز التحكم عن بُعد لبدء تشغيل التلفزيون.
2. اضغط على زر **POWER** (التشغيل). يتحول الجهاز إلى وضع الانتظار.
3. افصل قابسات التيار الكهربائي لإيقاف تشغيل التلفزيون.

ملاحظة: إذا تم فصل قابس التيار الكهربائي أثناء تشغيل الجهاز: فسيتحول التلفزيون إلى وضع الانتظار أو وضع التشغيل عند إعادة توصيل قابس التيار الكهربائي بمقبس التيار الكهربائي.

تحديد البرامج

ويمكنك تحديد أحد أرقام البرامج بالضغط على الزر ▲ / ▼ أو أزرار الأرقام.

ضبط مستوى الصوت



اضغط على الزر ► / ◀ لضبط مستوى الصوت.

العرض السريع

اضغط على الزر **Q. VIEW** (العرض السريع) لعرض آخر البرامج التي كنت تشاهدها.

ملاحظة: تعمل هذه الوظيفة فقط عند ضبط الخيار **Favourite programme** (البرامج المفضلة) على **Off** (إيقاف التشغيل). أما في حالة ضبط هذا الخيار على الوضع **On** (التشغيل): فستحدد كل ضغطة على هذا الزر برنامجاً مفضلاً مخزناً.

وظيفة كتم الصوت

اضغط على الزر **MUTE** (كتم الصوت). يتم إيقاف تشغيل الصوت ويظهر الرمز  أو الزر **MUTE** (كتم الصوت) أو الزر  أو الزر **SSM** أو الزر **SSM**.

تحديد لغة العرض على الشاشة (اختياري)

يمكن عرض القائمة على الشاشة باللغة التي ترغبها. حدد أولاً اللغة التي تريدها.

1. اضغط على الزر **MENU** (القائمة)، ثم اضغط على الزر ▲ / ▼ لتحديد قائمة **Setup** (الإعداد).
2. اضغط على الزر ▲ / ▼ لتحديد **Language** (اللغة).
3. اضغط على الزر ► ثم على الزر ▲ / ▼ لتحديد اللغة التي تريدها. ستظهر كافة الشاشات التي تظهر على الشاشة باللغة المحددة.
4. اضغط على الزر **OK** (موافق).
5. اضغط على الزر **TV/AV** (التلفزيون / الفيديو) للعودة إلى وضع المشاهدة العادية.

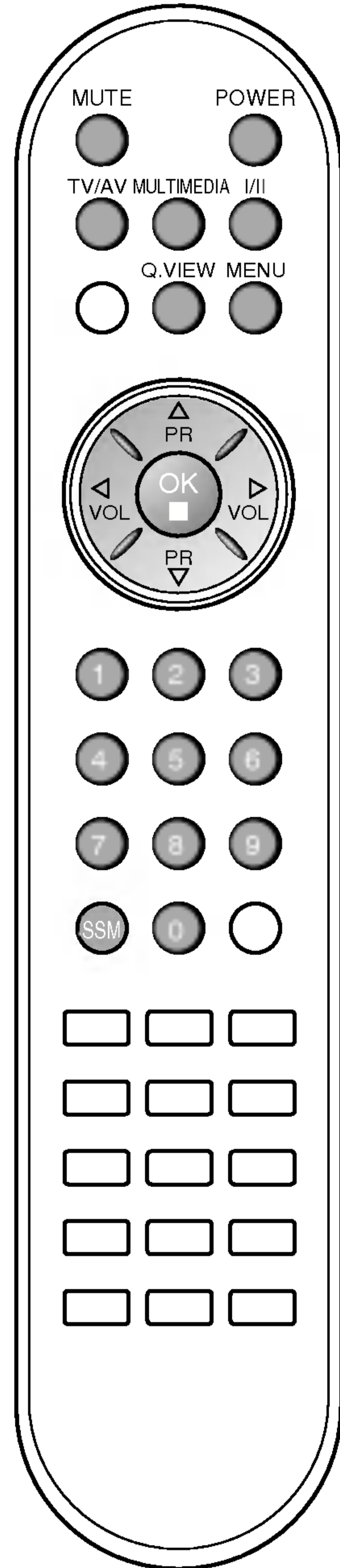

أماكن ووظائف وحدات التحكم

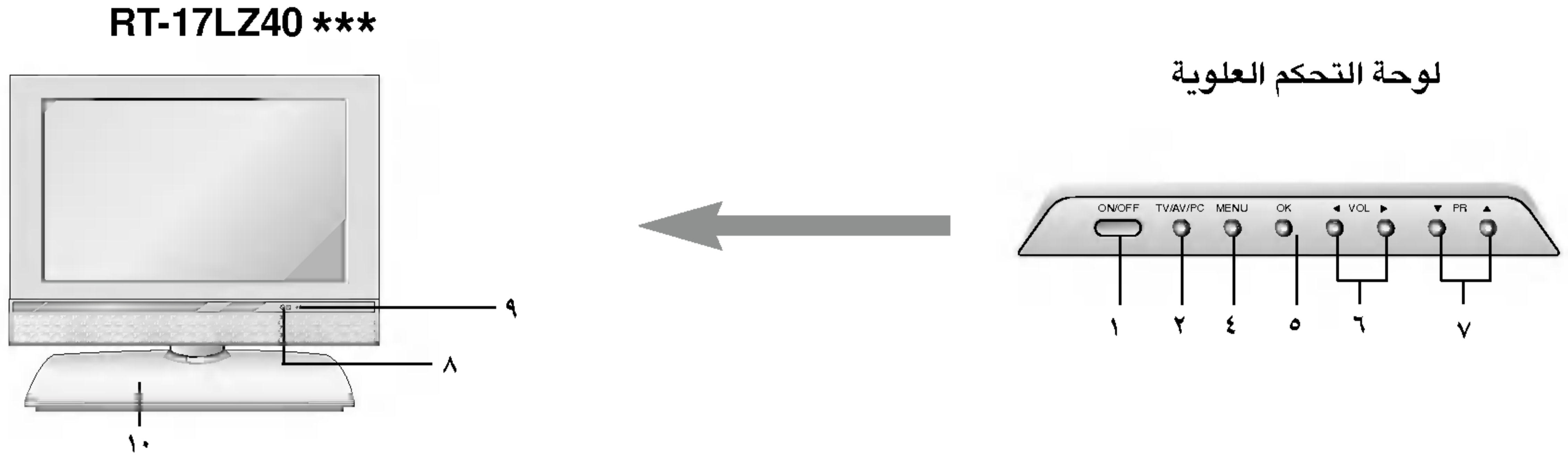

١. زر **ON/OFF** (التشغيل / إيقاف التشغيل) (I / O)
يتم من خلاله إعادة الجهاز من وضع الانتظار إلى وضع التشغيل، أو من وضع إيقاف التشغيل إلى وضع الانتظار..
٢. زر **TV/AV/PC**
يحدد الوضع **COMPONENT** (الجهاز) أو **PC** (الكمبيوتر). يتم من خلاله إزالة القائمة من الشاشة. يتم من خلاله إعادة الجهاز من وضع الانتظار إلى وضع التشغيل.
٣. زر **TV/AV** (التلفزيون / الفيديو)
يحدد وضع **TV** (التلفزيون) أو وضع **AV** (الفيديو). يتم من خلاله إزالة القائمة من الشاشة. يتم من خلاله إعادة الجهاز من وضع الانتظار إلى وضع التشغيل.
٤. زر **MENU** (القائمة)
يحدد قائمة معينة.
٥. زر **OK** (موافق)
يتم من خلاله قبول تحديدك أو بعرض الوضع الحالي.
٦. \blacktriangleleft / \blacktriangleright (زيادة مستوى الصوت/خفض مستوى الصوت)
يتم من خلاله ضبط مستوى الصوت. يتم من خلاله ضبط إعدادات القوائم.
٧. \blacktriangledown / \blacktriangle (برنامج للأعلى / للأسفل)
يحدد برنامجاً أو عنصراً من إحدى القوائم. يتم من خلاله إعادة الجهاز من وضع الانتظار إلى وضع التشغيل.
٨. مستشعر التحكم عن بُعد
٩. مؤشر وضع التشغيل/الانتظار (O)
يضيء باللون الأحمر في وضع الانتظار. يضيء باللون الأخضر في حالة تشغيل التلفزيون.
١٠. الحامل (اختياري)

أماكن ووظائف وحدات التحكم

لوحة التحكم الجانبية

RT-20LA70 ***

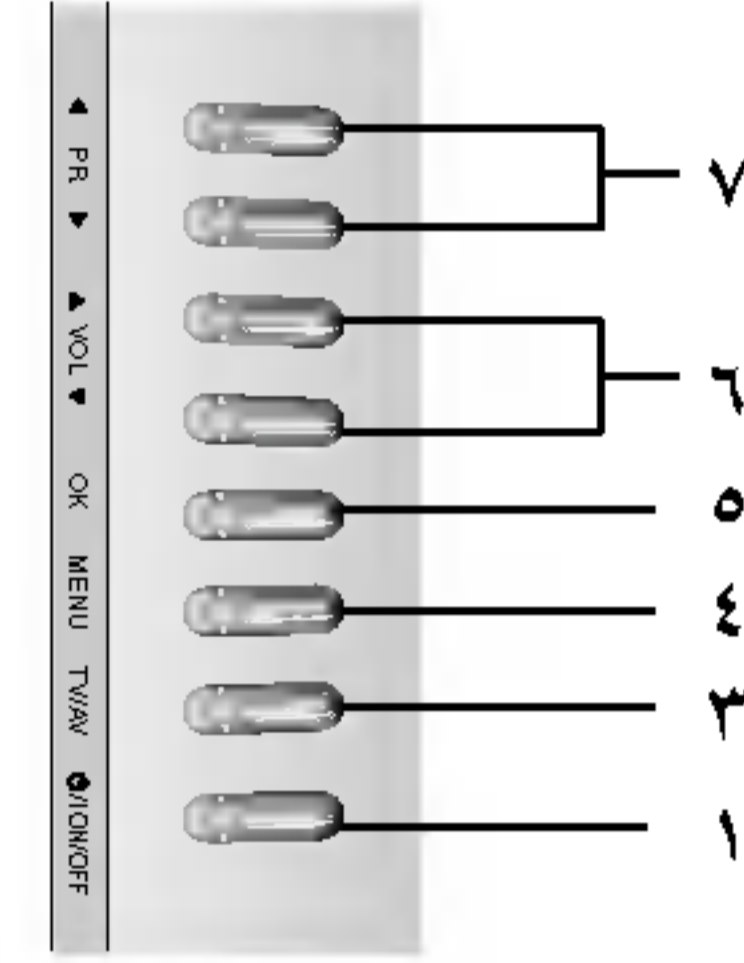
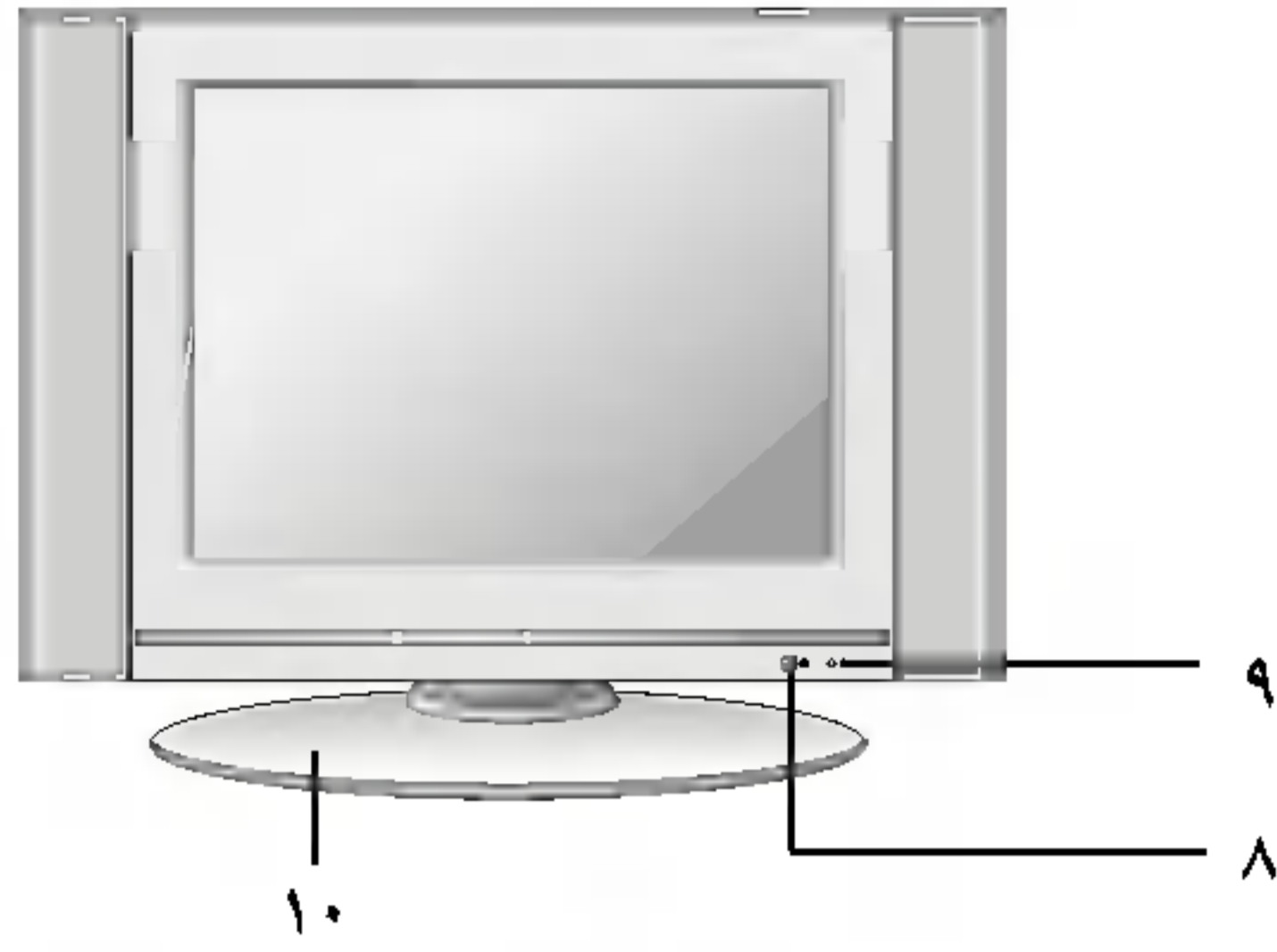

RT-20LA66 ***

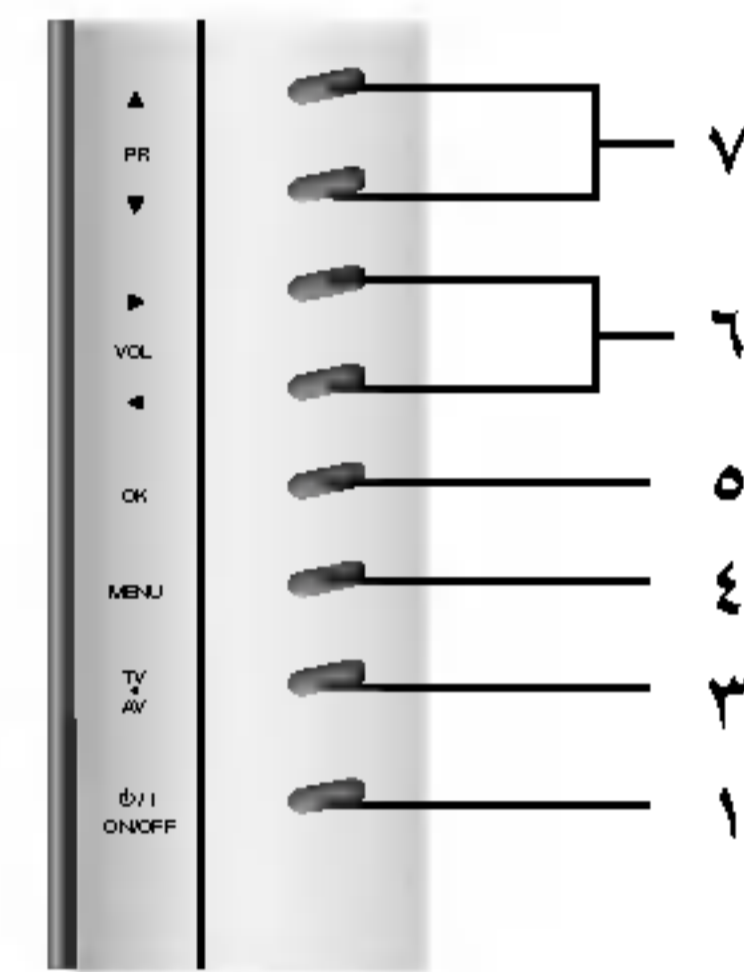
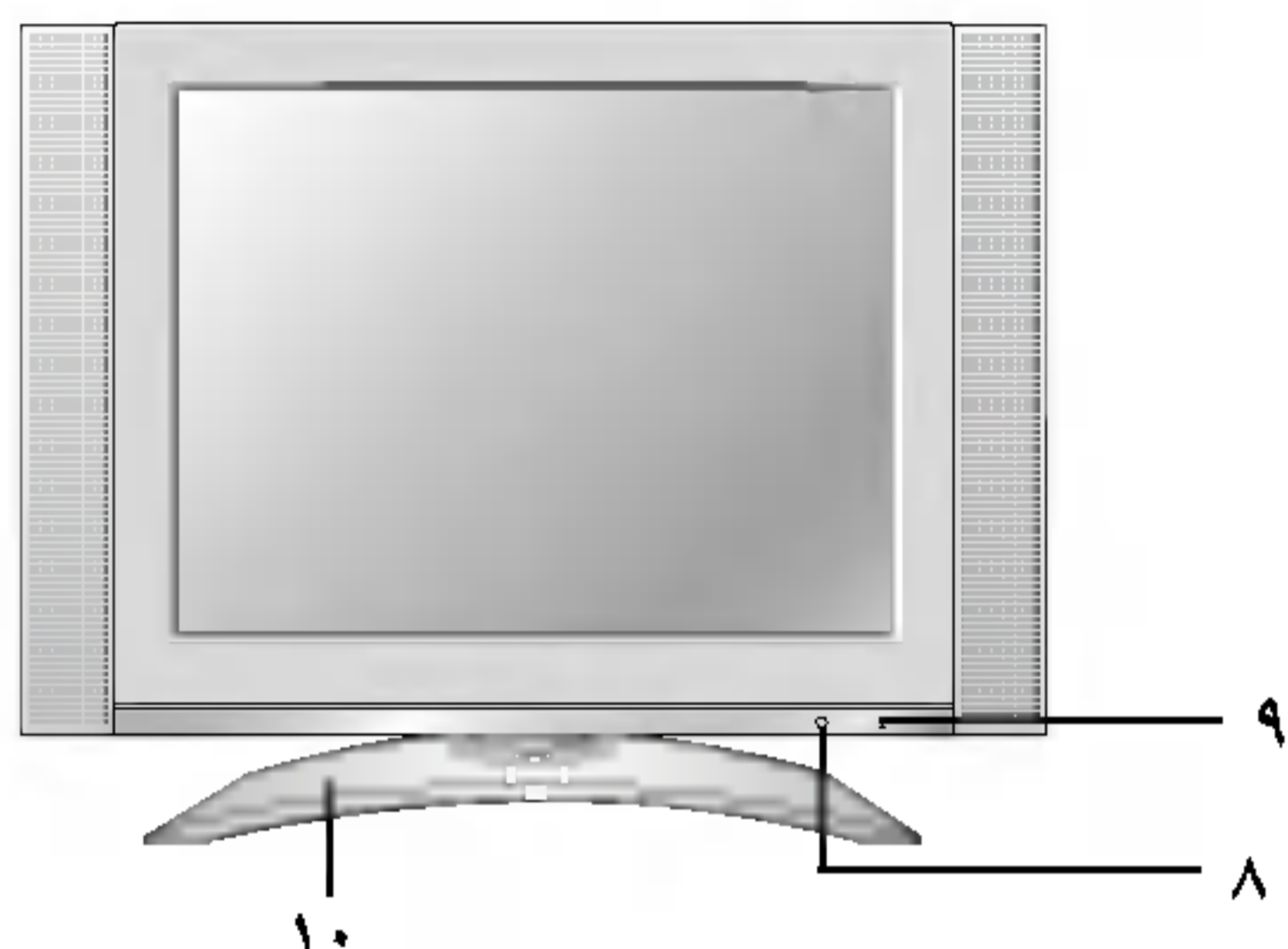

RT-23LZ41 ***

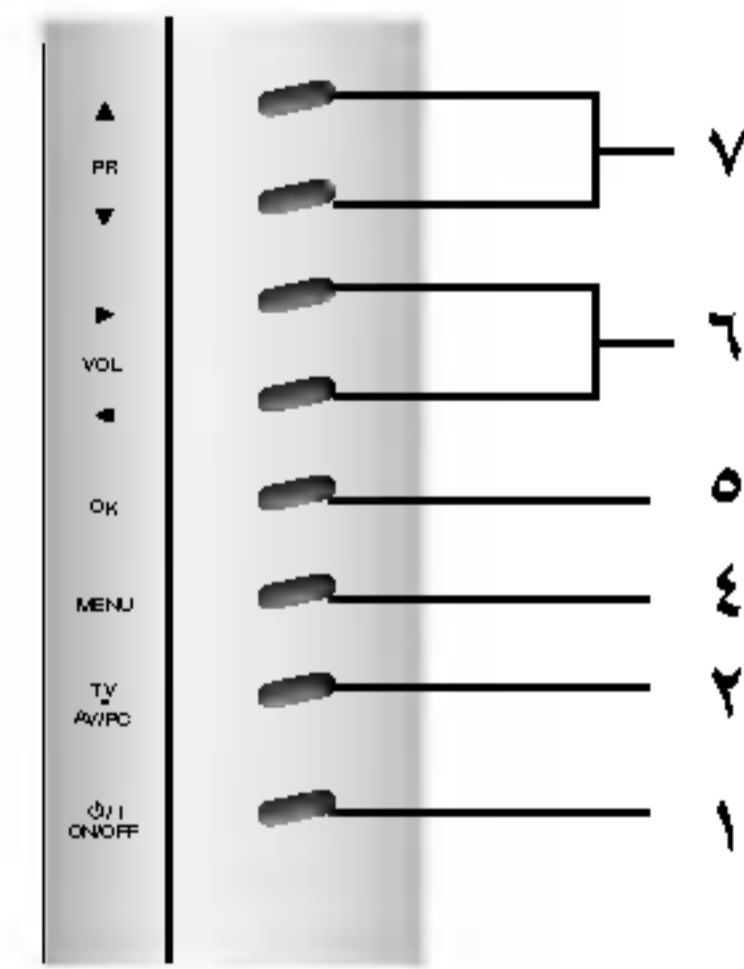
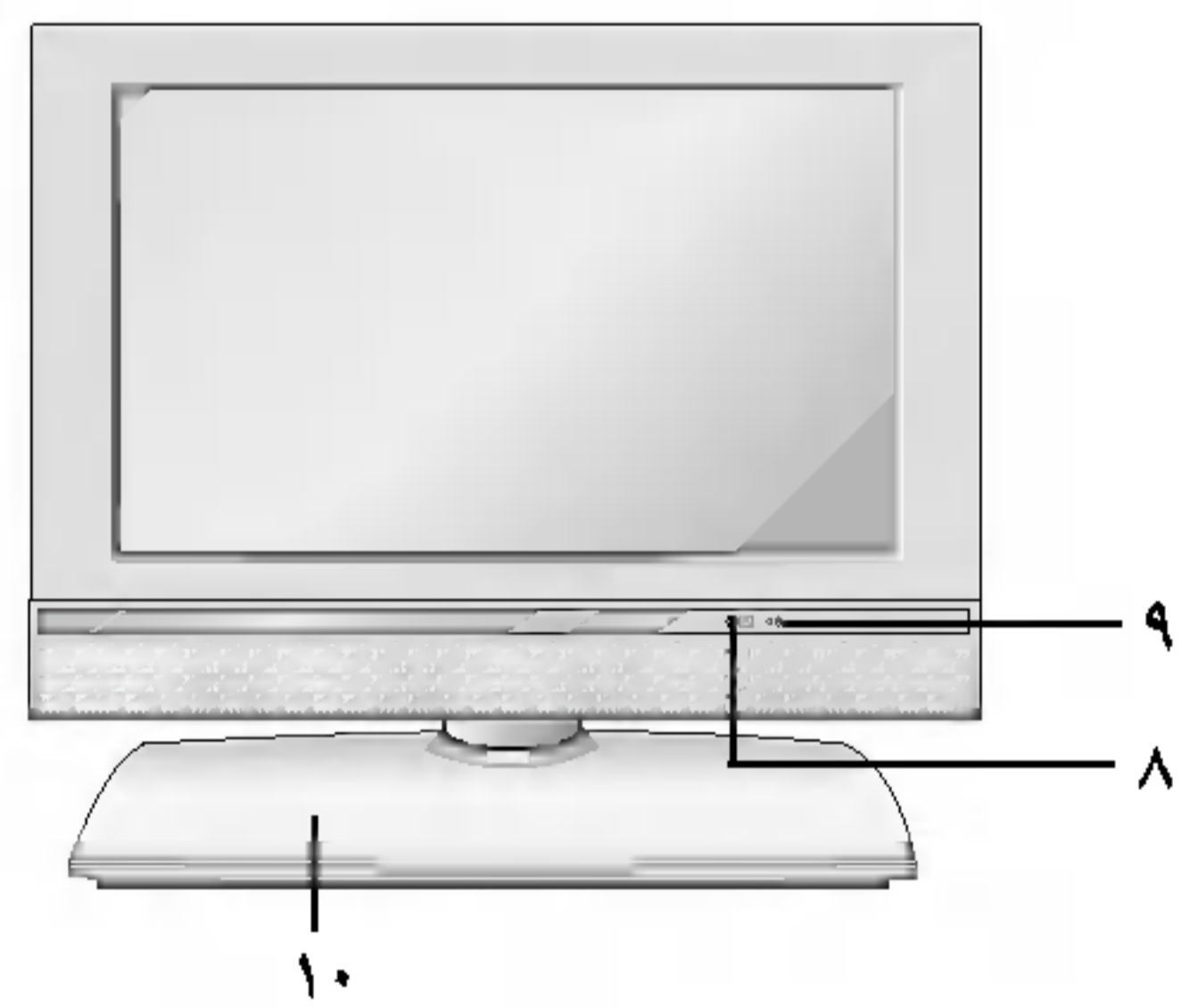

RT-20LZ50 ***

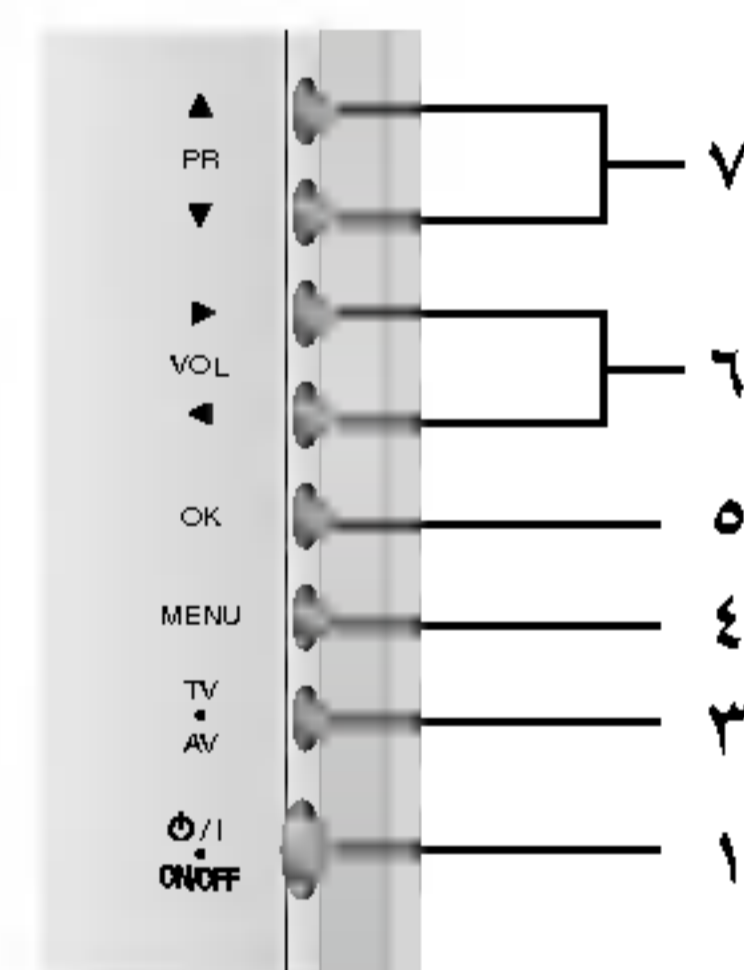
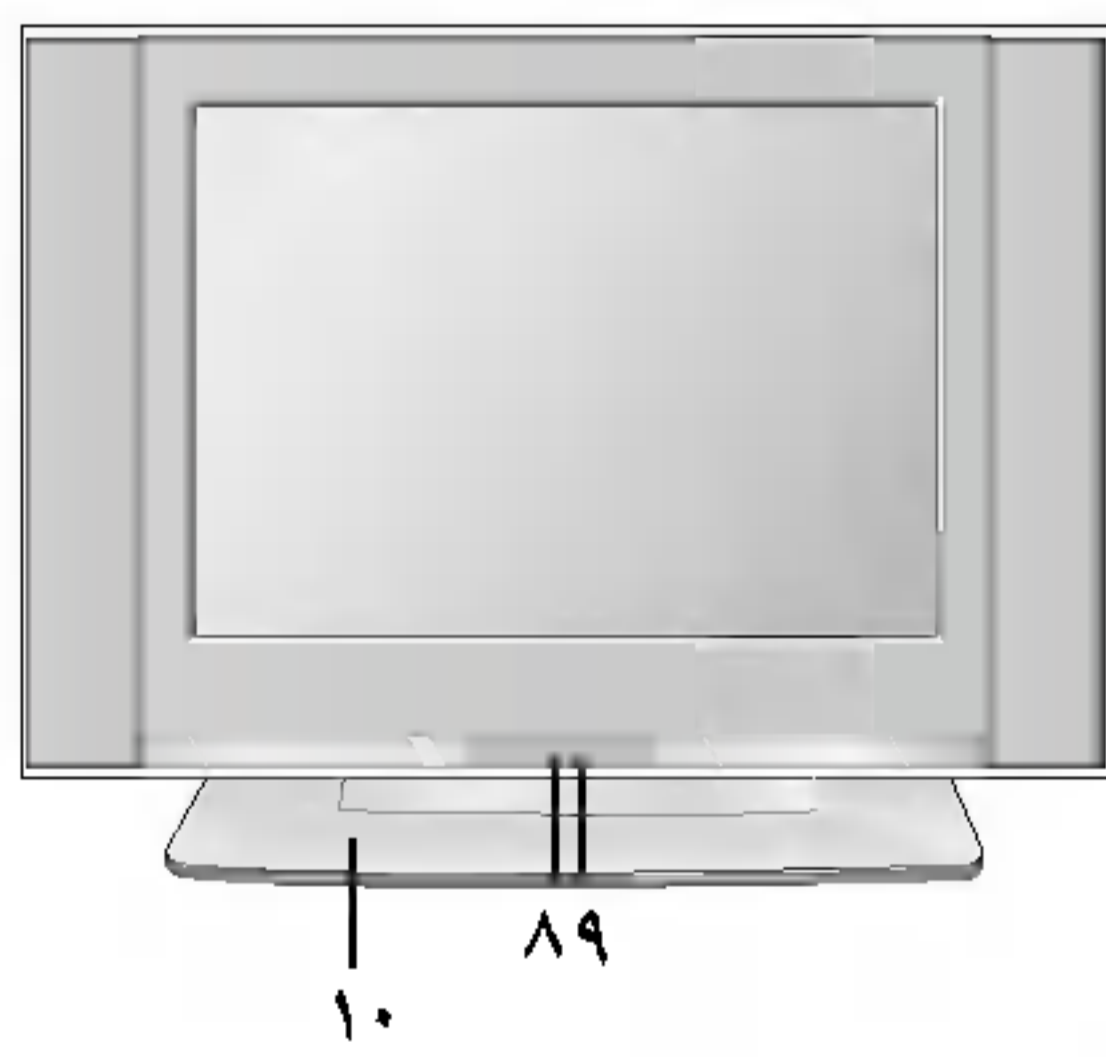

RT-20LA90 ***

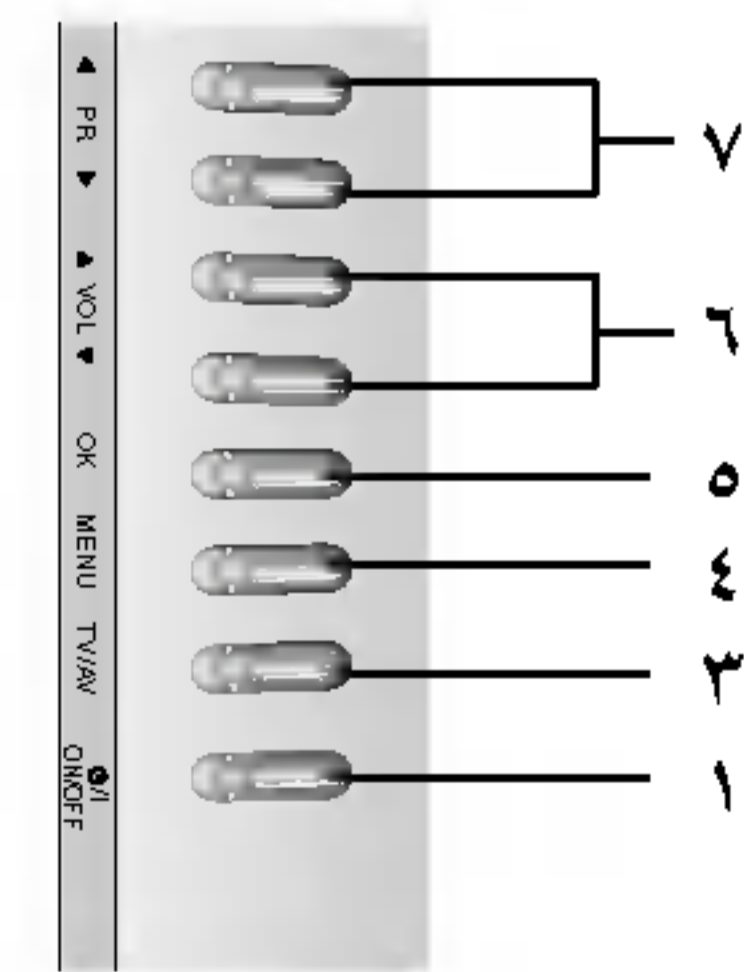
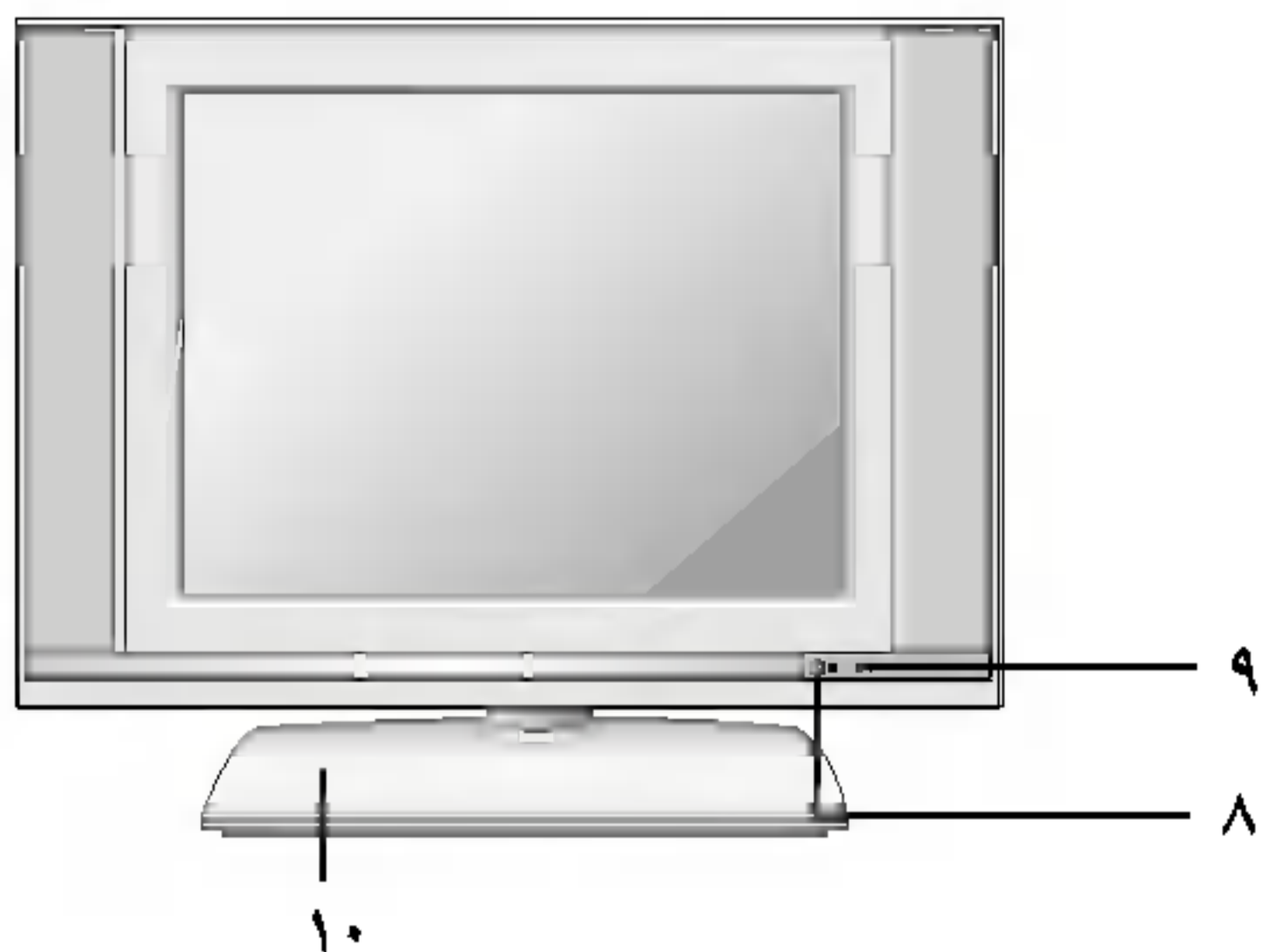

أماكن ووظائف وحدات التحكم

* : تتكون العلامة من مسافة خالية أو حروف أبجدية.

RT-23 / 26 / 27 / 30 / 32LZ50 ***

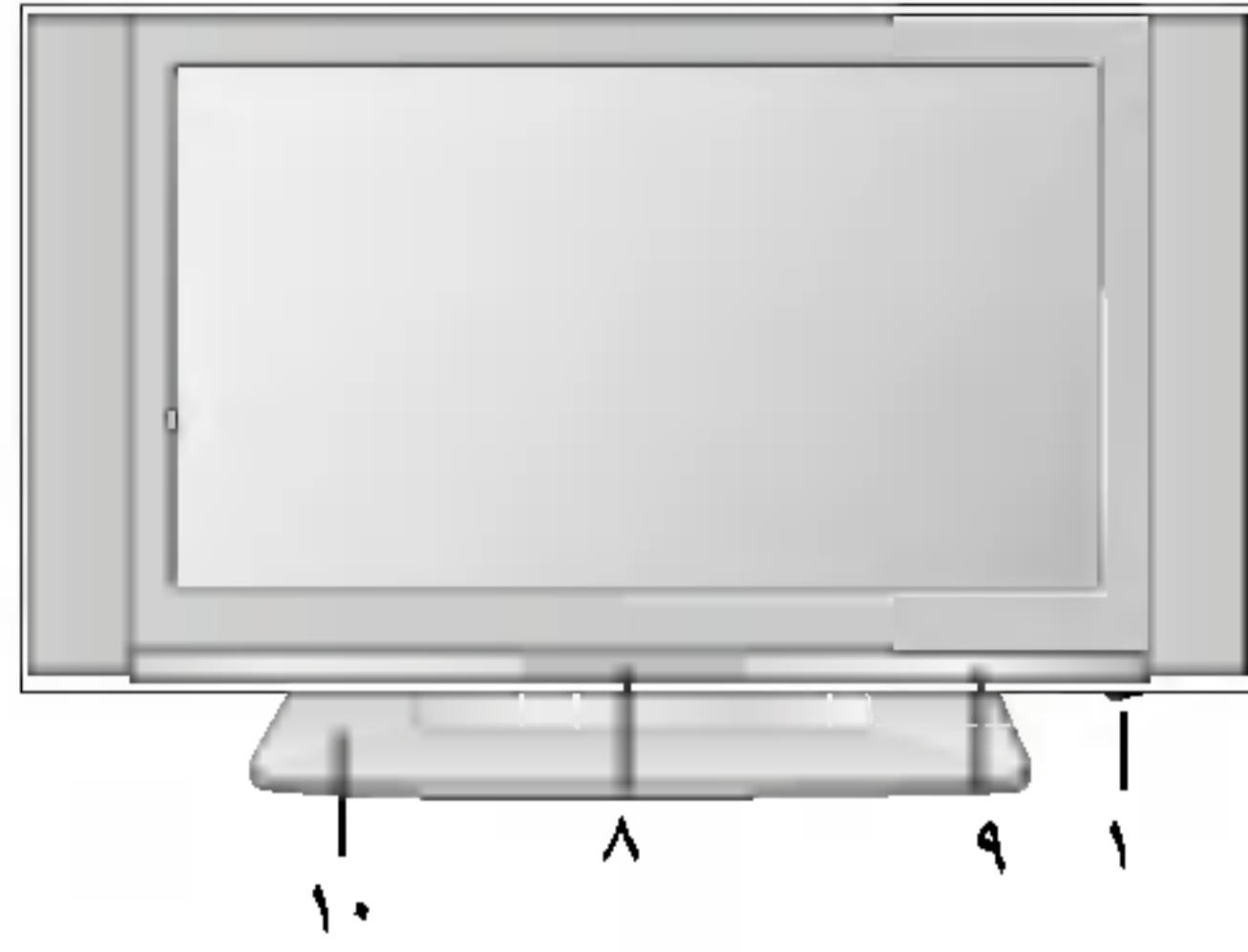

لوحة التحكم الجانبية

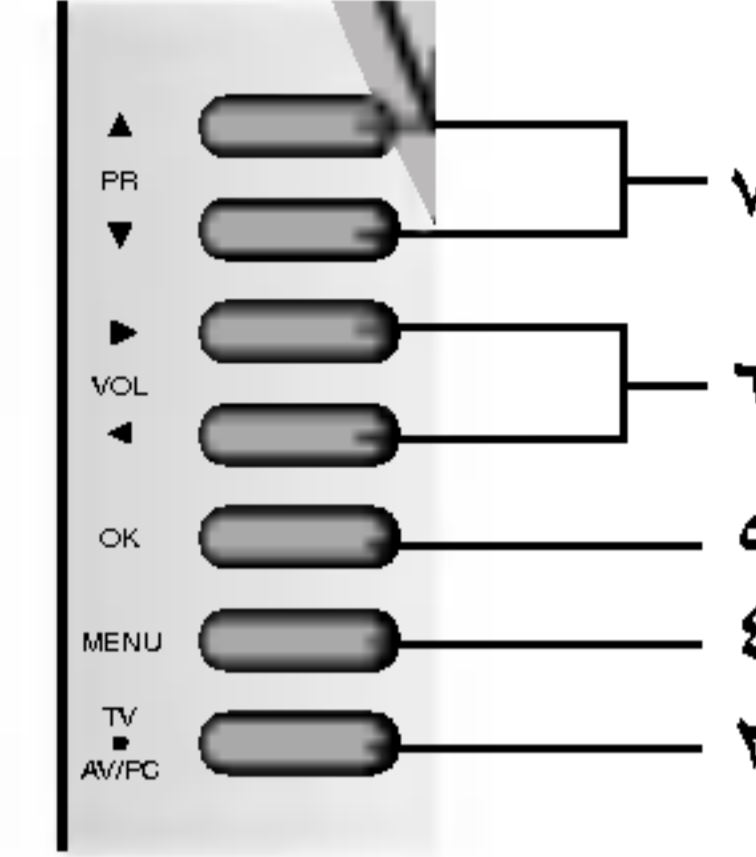

RT-26LZ30 ***

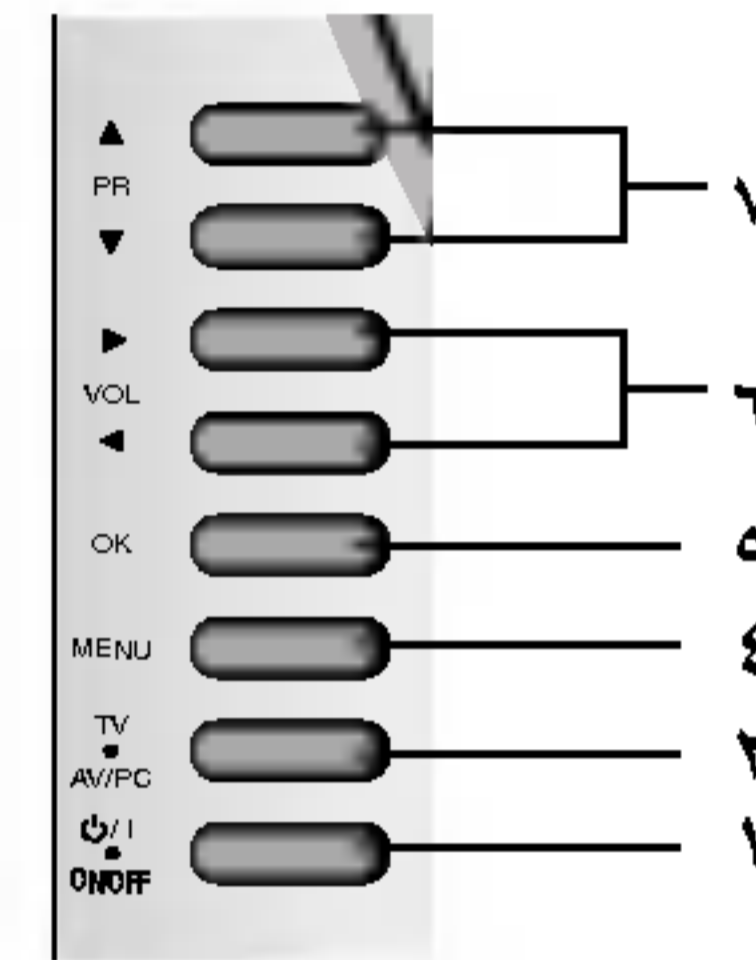

RT-17LZ50 ***

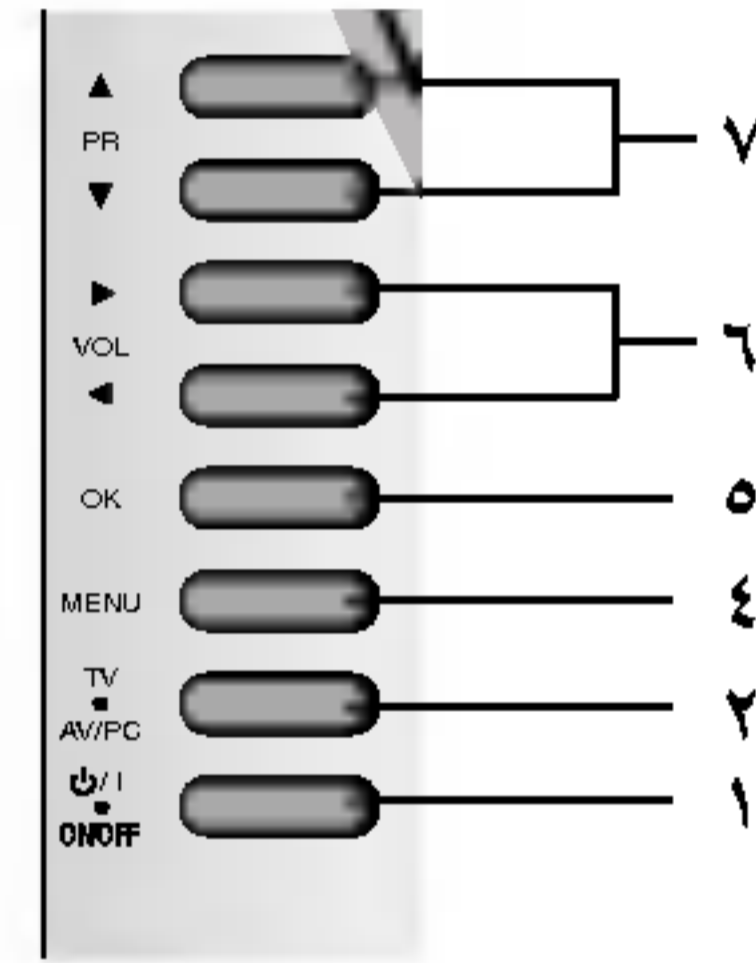
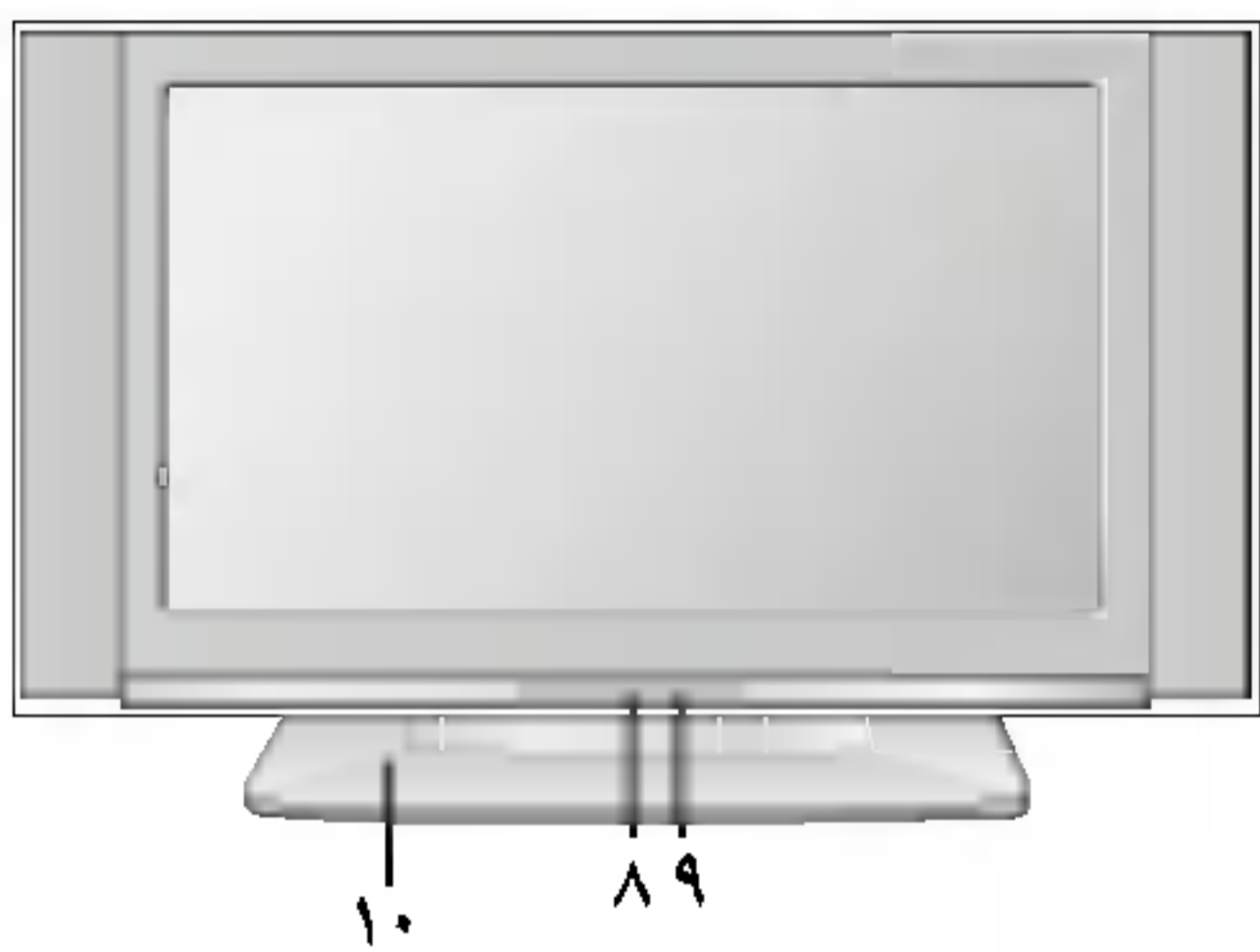

RT-15LA70 ***

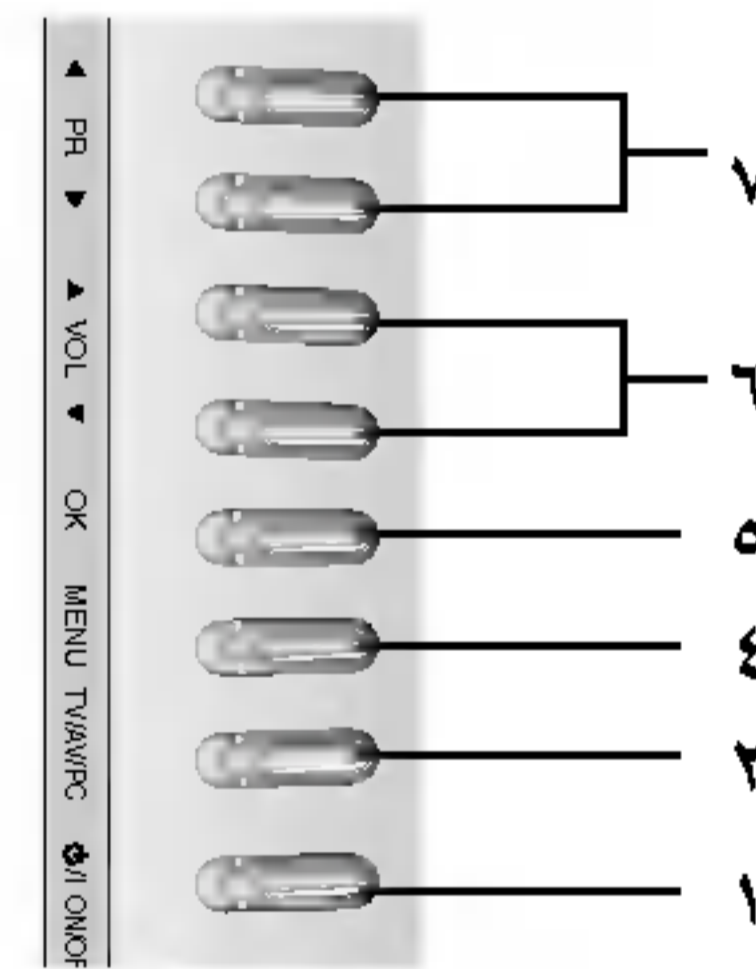
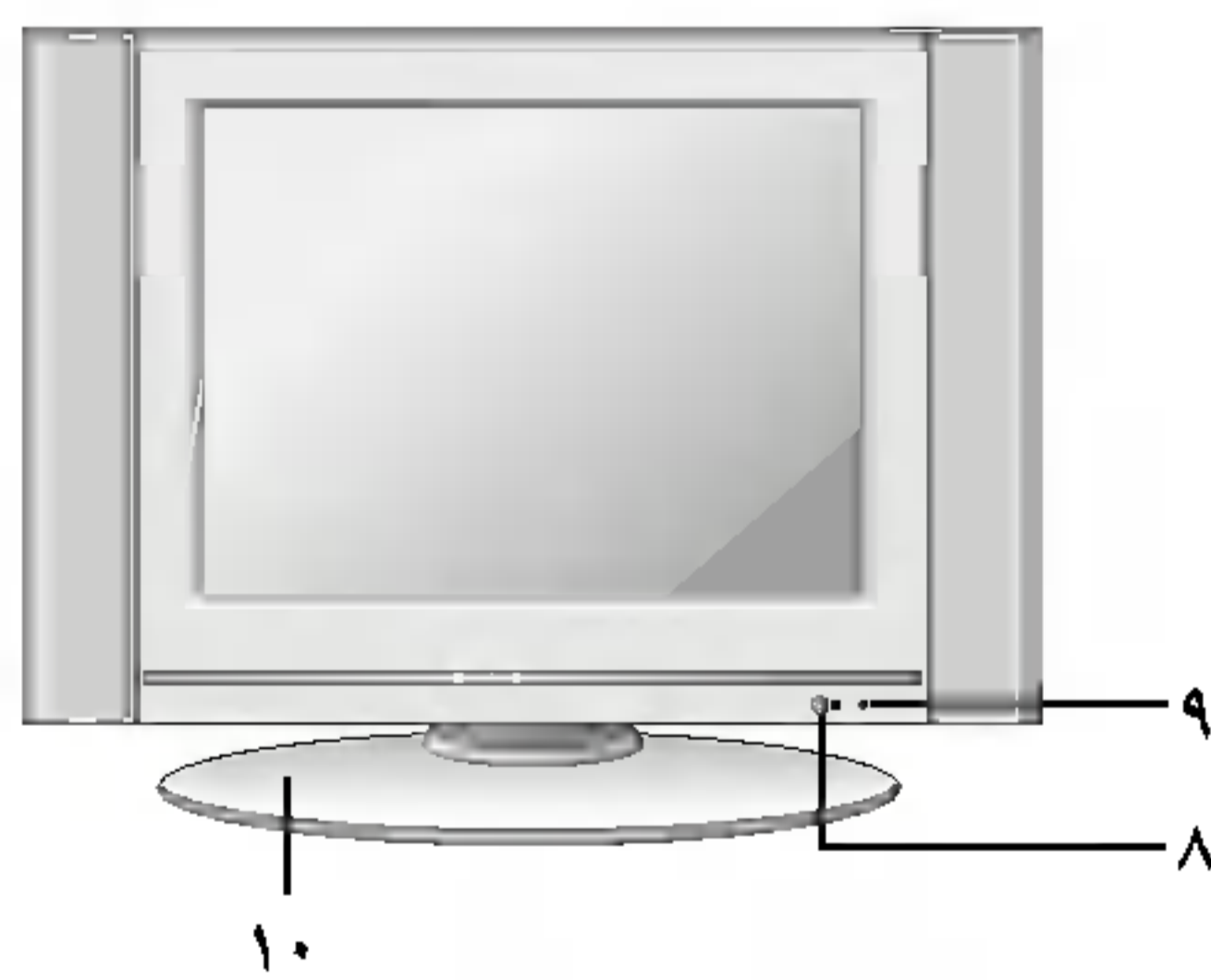

RT-15LA66 ***

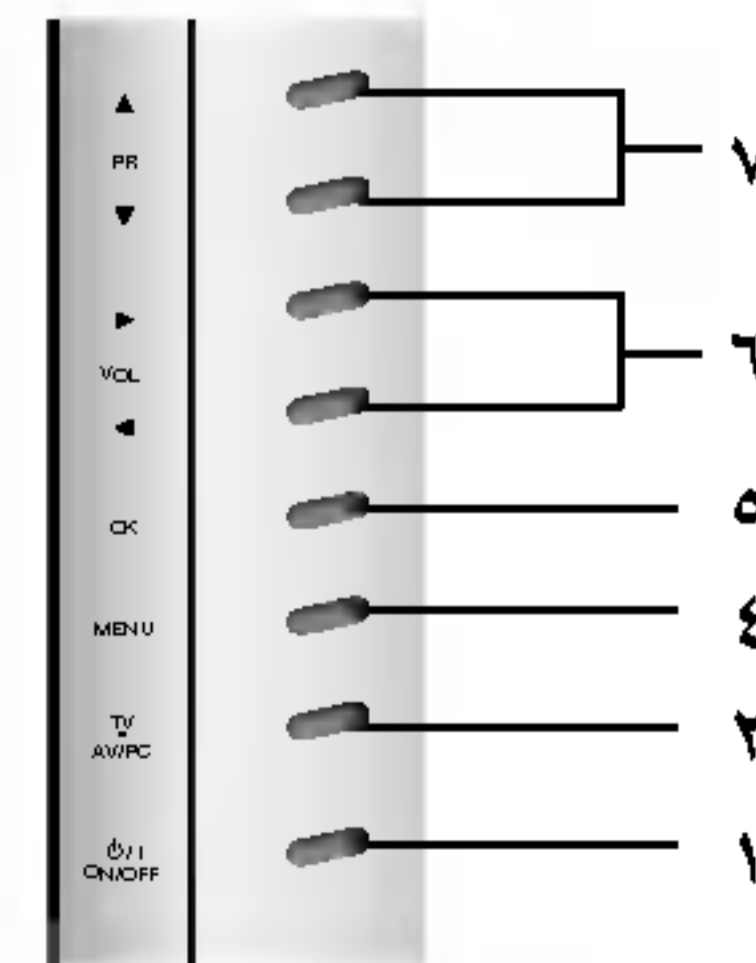
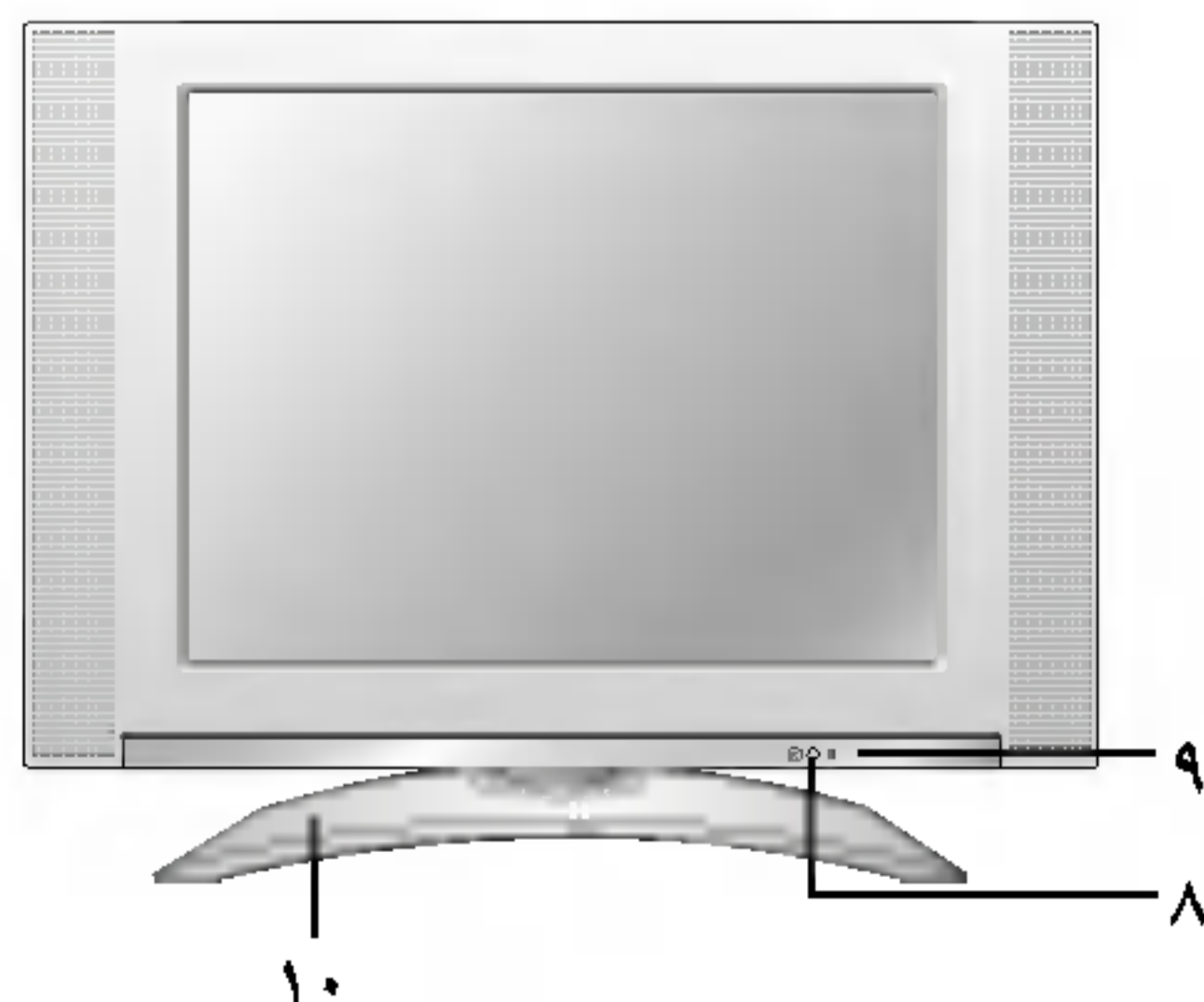

أماكن ووظائف وحدات التحكم

١١. POWER (التشغيل)

يتم من خلاله إعادة الجهاز من وضع الانتظار إلى وضع التشغيل أو من وضع إيقاف التشغيل إلى وضع الانتظار.

١٢. I/II

يتم من خلاله تحديد اللغة أثناء البث ثنائي اللغة. يحدد مستوى إخراج الصوت (اختياري)

١٣. MENU (القائمة)

يحدد قائمة معينة.

١٤. PSM (ذاكرة حالة الصورة)

تم من خلاله استدعاء إعداد الصورة المفضل لديك.

١٥. TELETEXT BUTTONS (أزرار وظيفة نصوص المعلومات) (اختياري)

تستخدم هذه الأزرار لوظيفة نصوص المعلومات. للحصول على مزيد من التفاصيل، ارجع إلى قسم "نصوص المعلومات".

* : لا توجد وظائف

الأزرار الملونة: تستخدم هذه الأزرار لوظيفة نصوص المعلومات فقط (للطرازات التي تدعم وظيفة TELETEXT (نصوص المعلومات) فقط)، أو تستخدم لتحرير البرامج.

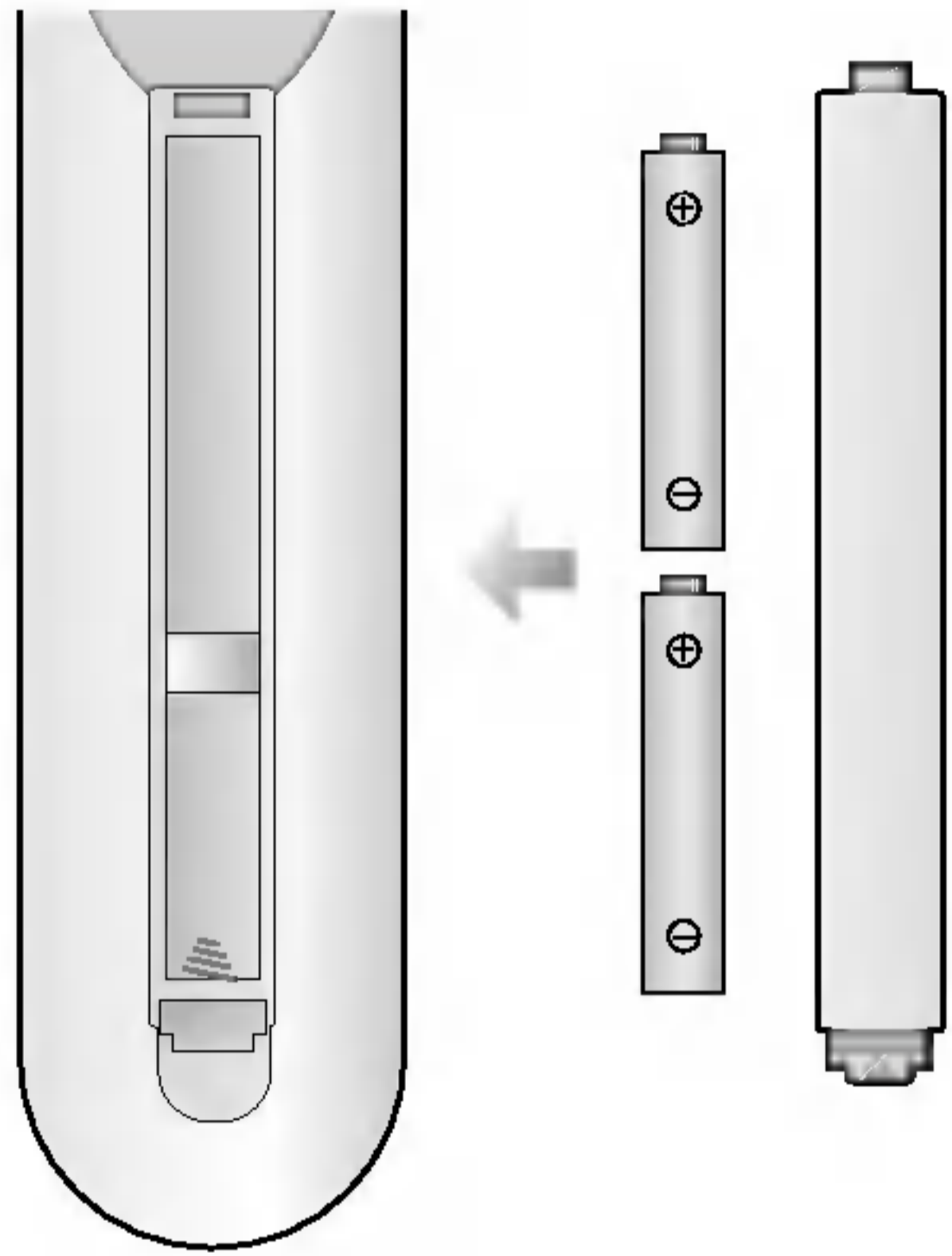

تركيب البطاريات
يتم تشغيل جهاز التحكم عن بُعد باستخدام بطاريتين بحجم AAA / من النوع القلوي. لإدخال البطاريتين: اقلب جهاز التحكم عن بُعد رأساً على عقب وأزح غطاء البطاريات. قم بتركيب البطاريتين متبعاً اتجاه رمزي (+ و-) الموجودين في مكان البطاريات.

ملاحظة: لتفادي التلف الذي ينجم عن تسرب محتوى البطارية المحتمل: أخرج البطاريتين إذا كنت لا تريد استخدام جهاز التحكم عن بُعد لفترة زمنية طويلة.

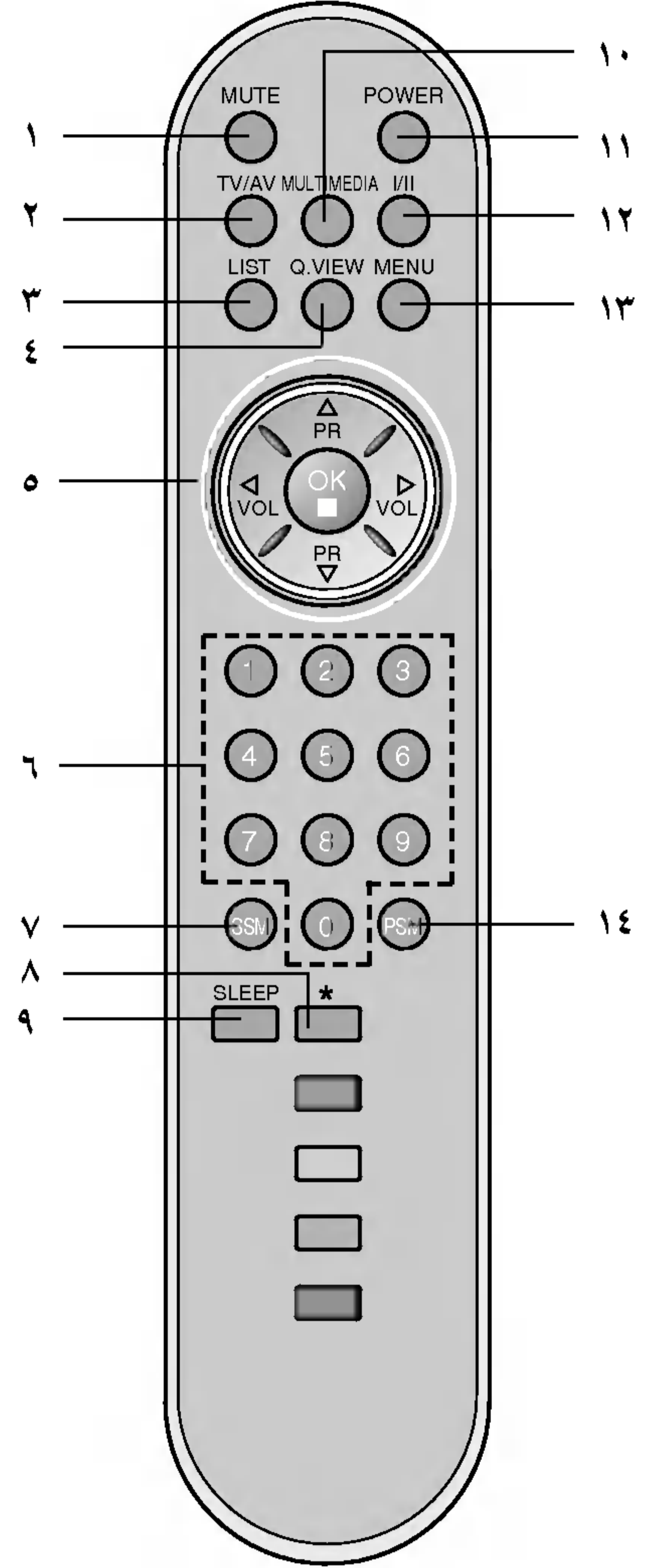

(دون استخدام ميزتي TELETEXT/ARC)

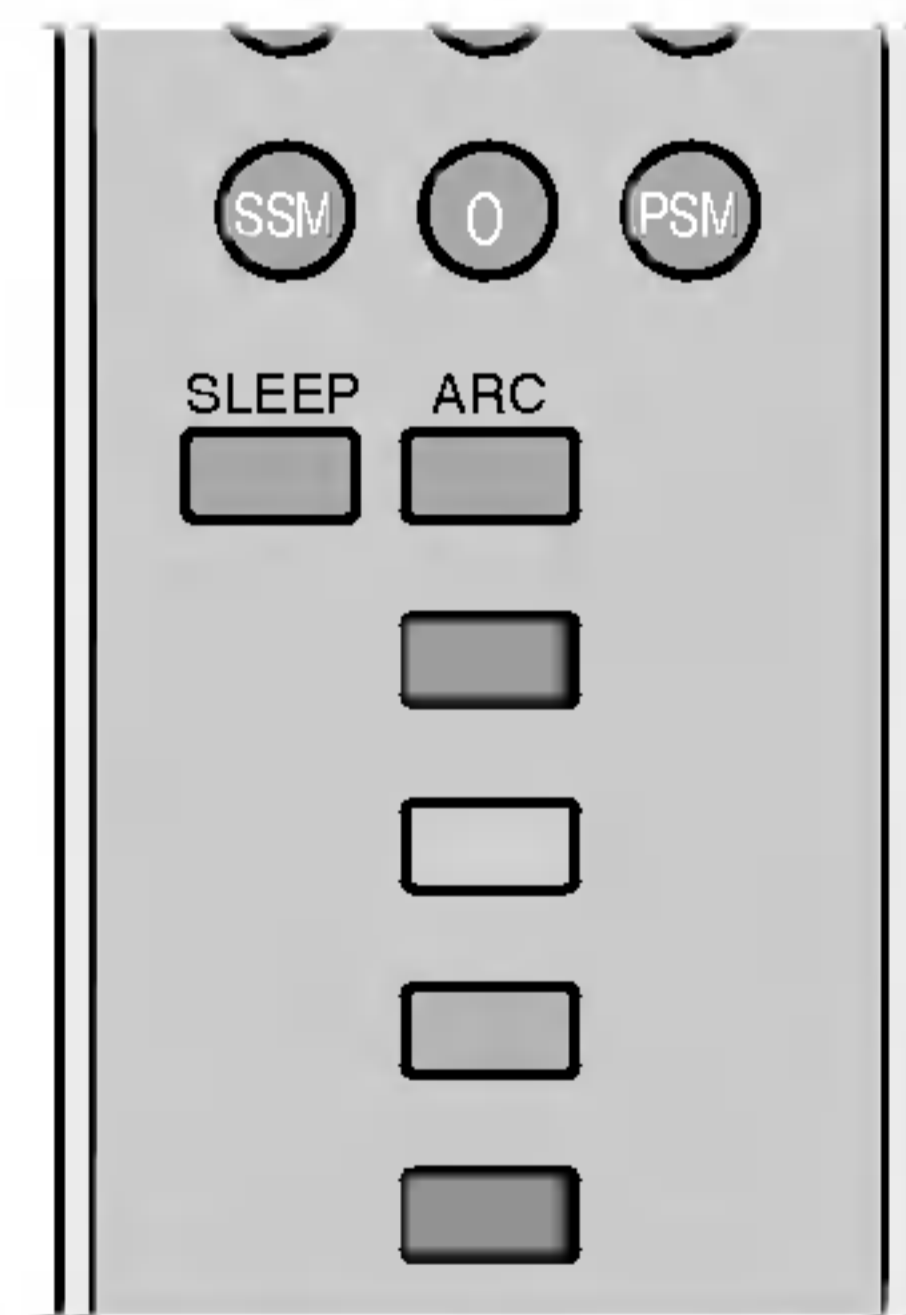

(دون استخدام ميزة TELETEXT بواسطة استخدام ميزة ARC)

أماكن ووظائف وحدات التحكم

يمكن التحكم في كافة وظائف التلفزيون باستخدام جهاز التحكم عن بُعد. ويمكن أيضاً ضبط بعض الوظائف بالضغط على الأزرار الموجودة على لوحة التحكم الجانبية بالتلفزيون. يمكن لجهاز التحكم عن بُعد المرفق بهذا الجهاز فقط تشغيل هذا التلفزيون.

جهاز التحكم عن بُعد

قبل شروعك في استخدام جهاز التحكم عن بُعد: يرجى تركيب البطاريات. انظر الصفحة التالية.

١. **MUTE (كتم الصوت)**
يتم من خلاله تشغيل الصوت أو إيقاف تشغيله.
٢. **TV/AV (التلفزيون / الفيديو)**
يحدد وضع TV (التلفزيون) أو وضع AV (الفيديو). يتم من خلال إزالة القائمة من على الشاشة. يتم من خلاله إعادة الجهاز إلى وضع التشغيل من وضع الانتظار.
٣. **LIST (سرد)**
يعرض جدول البرامج.
٤. **Q. VIEW (العرض السريع)**
يعود إلى آخر برنامج تم مشاهدته. يحدد برنامجاً مفضلاً.
٥. **▲ / ▼ (لانتقال برنامج للأعلى / للأسفل)**
يحدد برنامجاً أو عنصراً من إحدى القوائم. يتم من خلال إعادة الجهاز إلى وضع التشغيل من وضع الانتظار.
◀ / ▶ (زيادة مستوى الصوت/خفض مستوى الصوت)
يتم من خلاله ضبط مستوى الصوت. يتم من خلاله ضبط إعدادات القوائم.
٦. **OK (موافق)**
يتم من خلاله قبول التحديد المطلوب، أو عرض الوضع الحالي.
٦. **أزرار الأرقام**
يتم من خلال أي زر منها إعادة الجهاز إلى وضع التشغيل من وضع الانتظار، وتحديد برنامج معين.
٧. **SSM (ذاكرة حالة الصوت)**
يتم من خلاله استدعاء إعداد الصوت المفضل لديك.
٨. **ARC (اختياري)**
يحدد تنسيق الصورة المفضل لديك.
٩. **SLEEP (النوم)**
يتم من خلاله ضبط موقت النوم.
١٠. **MULTIMEDIA (الوسائط المتعددة) (اختياري)**
يحدد الوضع **COMPONENT** (الجهاز) أو **PC** (الكمبيوتر).

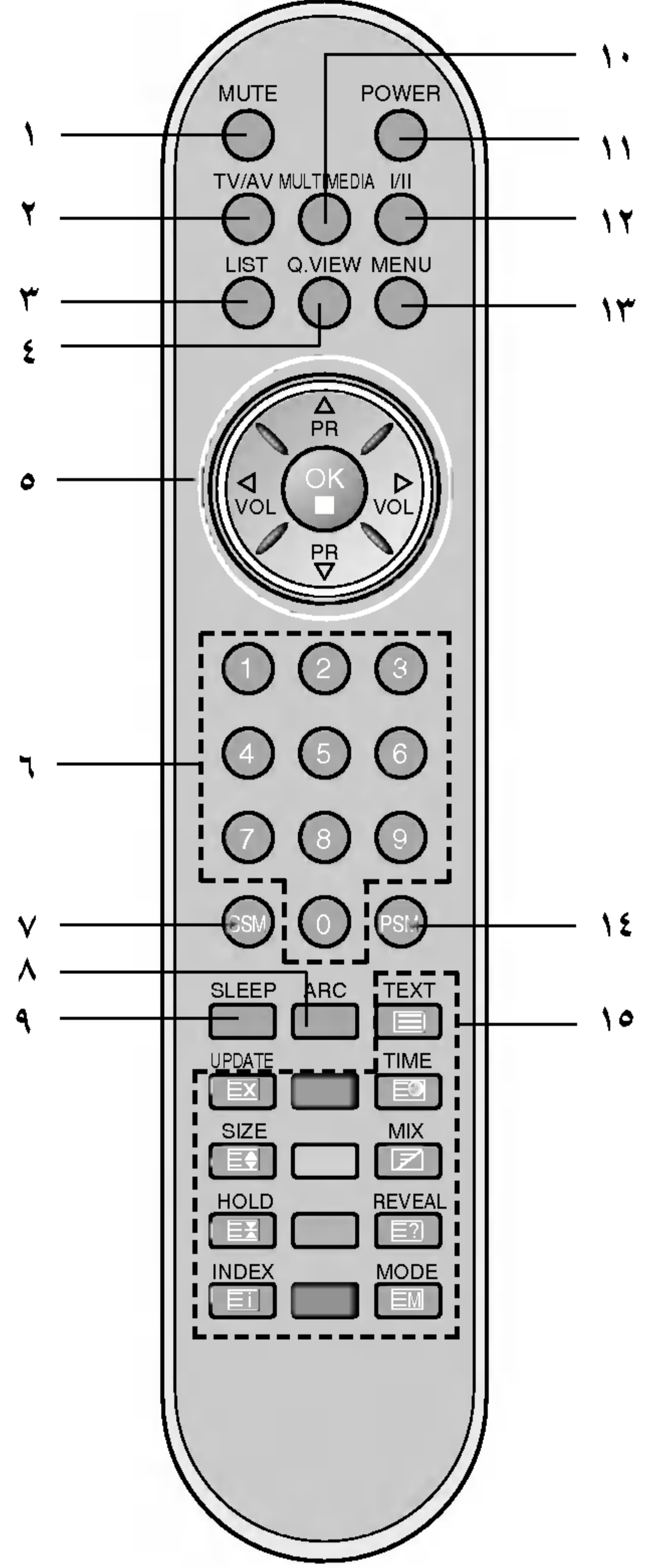

(بواسطة استخدام ميزتي TELETEXT/ARC)

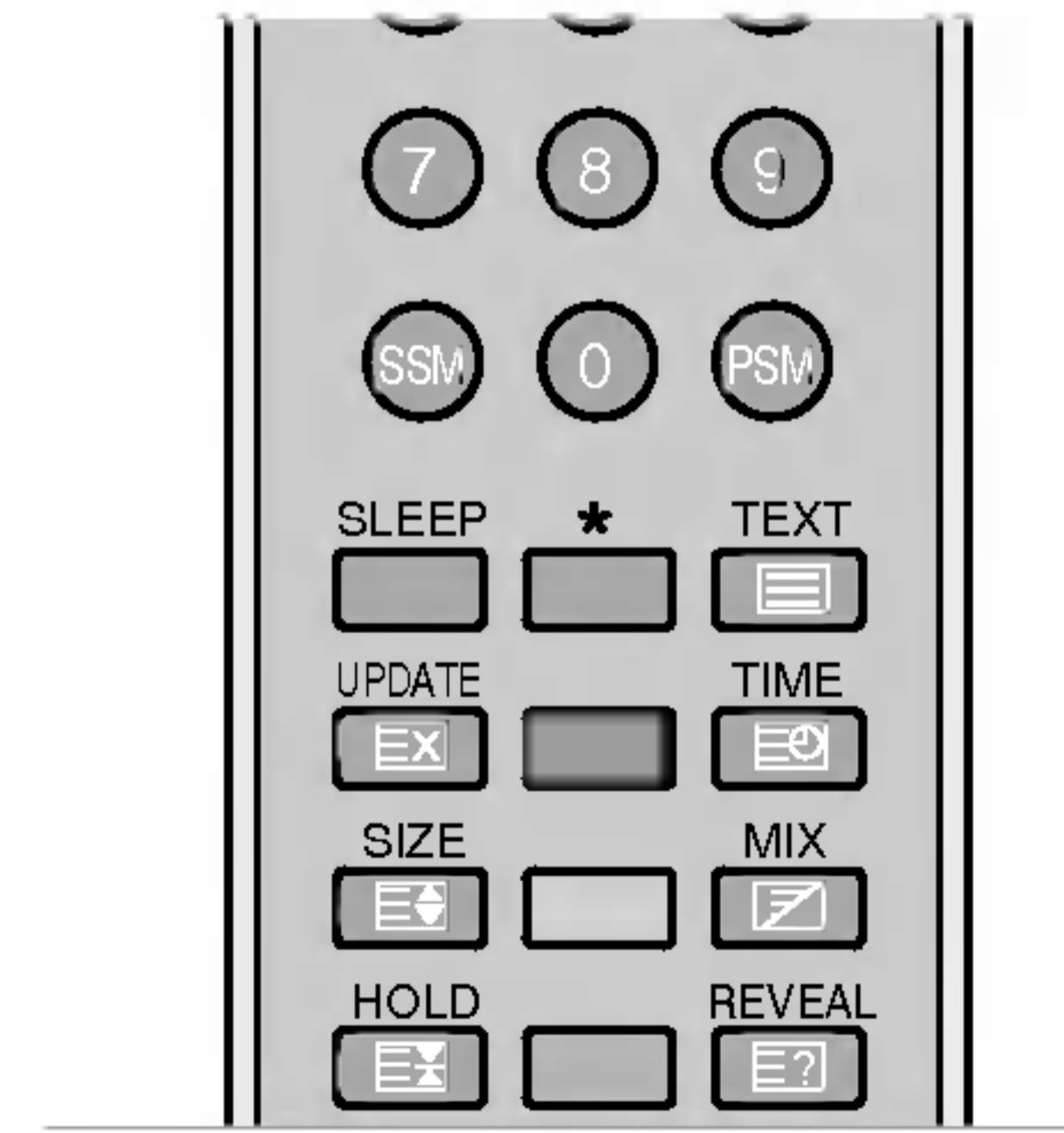

(دون استخدام ميزة ARC)
(بواسطة استخدام ميزة TELETEXT)

التركيب

التيار الكهربائي

يعمل هذا التلفزيون على مصدر رئيسي للتيار المتردد، بحيث يكون الجهد الكهربائي كما هو موضح بالملصق الموجود على الغطاء الخلفي. لا تتم مطلقاً بتشغيل التلفزيون باستخدام مصدر التيار الكهربائي المستمر.

في حالة حدوث عاصفة رعدية أو انقطاع للتيار الكهربائي: فيرجى فك الهوائي وفصل مقابس التيار الرئيسي.

a. افتح غطاء لوحة التحكم الخلفية.

b. بعد توصيل سلك التيار الكهربائي بالتلفزيون: قم بتوصيل سلك التيار الكهربائي بمصدر تيار كهربائي متردد.

c. اربط الكابلات الموصلة بالرباط المرفق بعد ترتيبها.

d. اسحب الكابلات خلال الفتحة الموجودة بالجهاز.

e. أغلق غطاء لوحة التحكم الخلفية.

- قد تكون المقابس الموضحة هنا مختلفة عما تراه في جهازك.

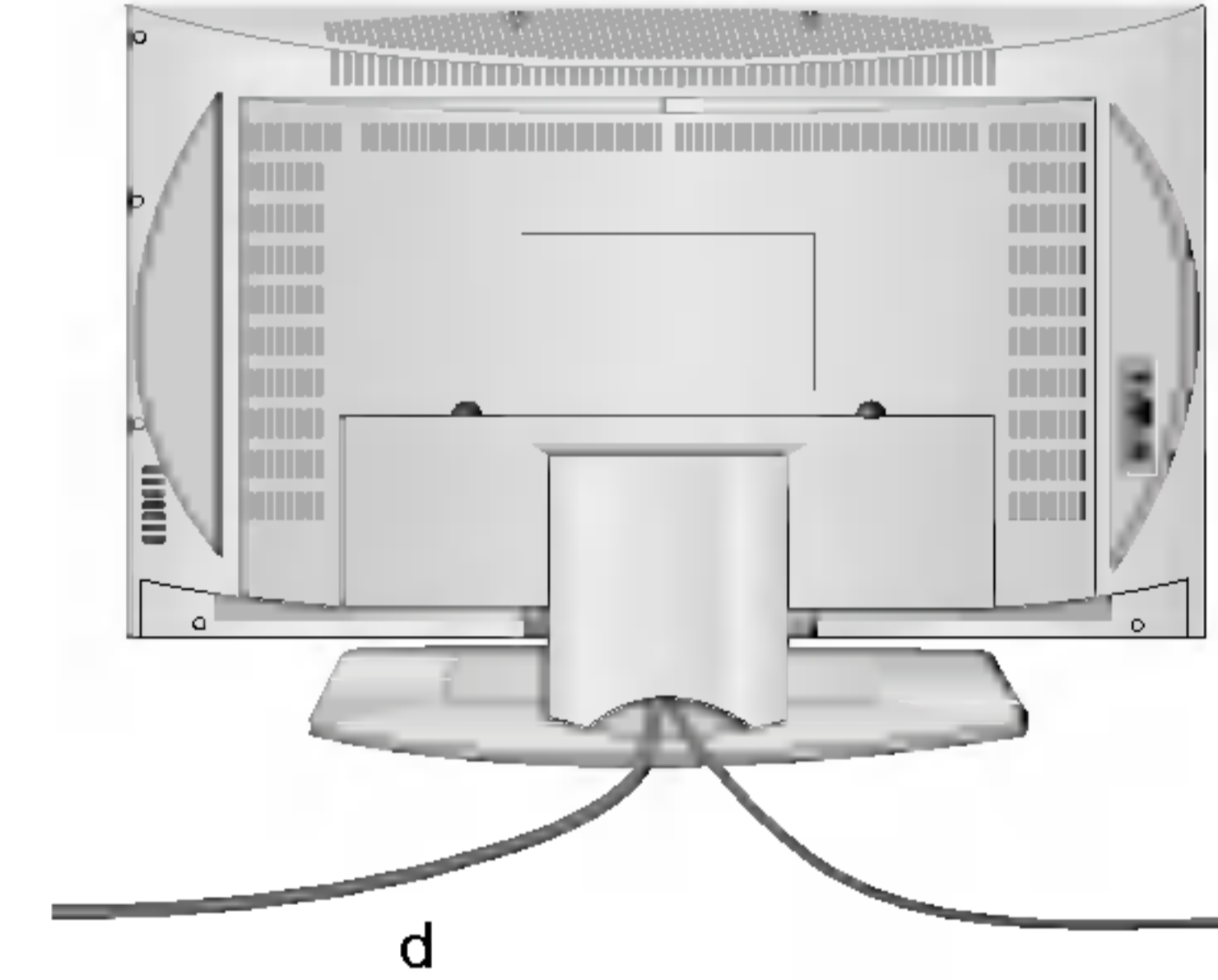
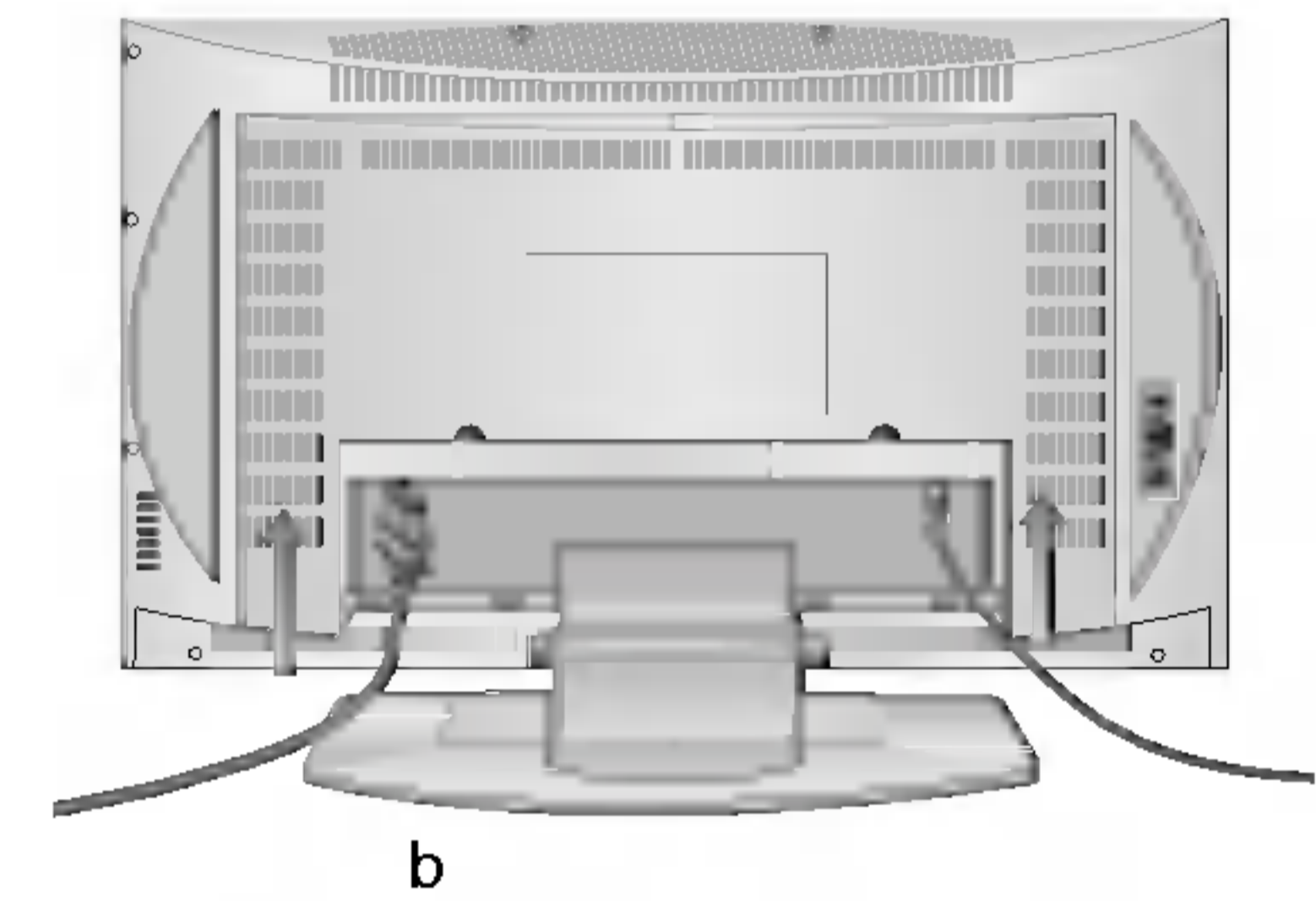
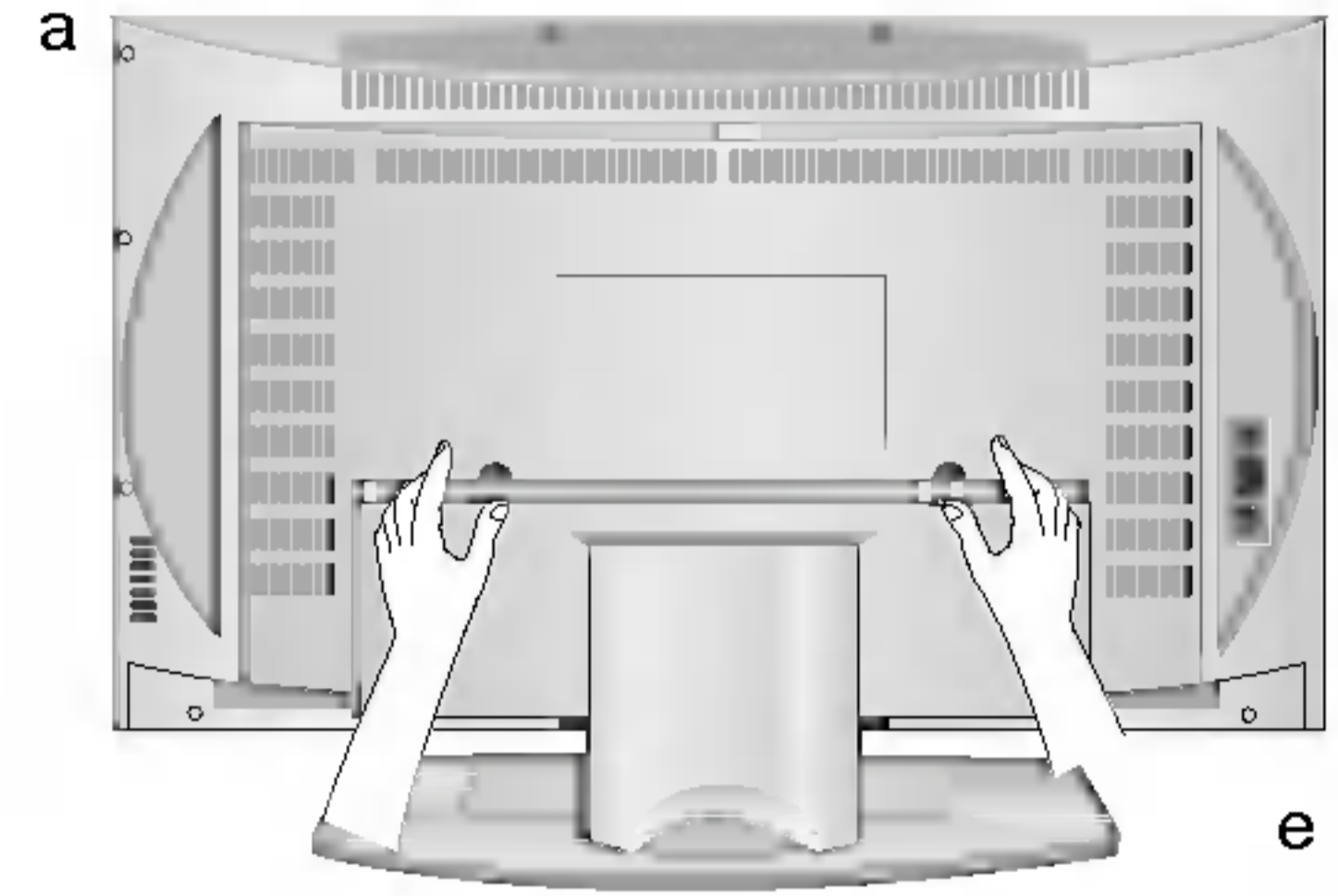

تحذير

لتفادي مخاطر نشوب حريق أو حدوث صدمة كهربائية: لا تُعرض الجهاز للأمطار أو الرطوبة. لا تمسح سطح الشاشة Active Matrix LCD بأي شيء خشن الملمس: فقد ينجم عن ذلك خدش سطح الشاشة أو تشويهه أو تلفه.

الخدمة

لا تتم مطلقاً بفك الغطاء الخلفي للتلفزيون حيث قد يعرضك ذلك إلى جهد كهربائي عالٍ ومخاطر أخرى. إذا لم يتم تشغيل هذا التلفزيون على نحو سليم: فافصله واتصل بالبائع.

الهوائي

صل كابل الهوائي بالمقبس المميز بالعلامة 75Ω في الجزء الخلفي من التلفزيون. للحصول على أفضل استقبال للبث: ينبغي استخدام هوائي خارجي.

المكان

ضع التلفزيون في مكان بحيث لا تتعرض فيه الشاشة للضوء الساطع أو لأشعة الشمس بشكل مباشر. يجب الحرص على ألا يتعرض التلفزيون لأي اهتزاز دون داع، أو للرطوبة أو للأتربة أو لأي مصدر للحرارة. يرجى أيضاً التأكد من وضع التلفزيون في مكان جيد التهوية. لا تتم بتغطية فتحات التهوية الموجودة بالغطاء الخلفي.

يمكن ضبط زاوية الحامل كما هو موضح بالصورة.

إذا أردت تثبيت التلفزيون على رف معلق على الحائط: فقم بتثبيت واجهة رف التعليق المتوافق مع المعيار VESA (أجزاء اختيارية) بالجزء الخلفي من التلفزيون.

إذا كنت بصدد تثبيت التلفزيون في رف التعليق على الحائط (أجزاء اختيارية)، فاربطه بعناية لتلا يسقط.

تنظيف التلفزيون

افصل مصدر التيار الكهربائي عن التلفزيون قبل الشروع في تنظيف شاشة LCD. امسح الأتربة عن التلفزيون عن طريق مسح الشاشة والغطاء الخارجي بقطعة قماش ناعمة ونظيفة. إذا كانت الشاشة بحاجة إلى مزيد من التنظيف: فاستخدم قطعة من القماش نظيفة ومبللة. لا تستخدم المنظفات السائلة أو المنظفات التي يتم رشها.

التخلص من الجهاز

يحتوي المصباح الفلورسنت المستخدم في هذا الجهاز على قدر ضئيل من عنصر الزئبق. فلا تتخلص من هذا الجهاز مع المهملات العامة.

ويجب أن يتم التخلص من هذا الجهاز وفقاً للوائح السلطات المحلية لديك.

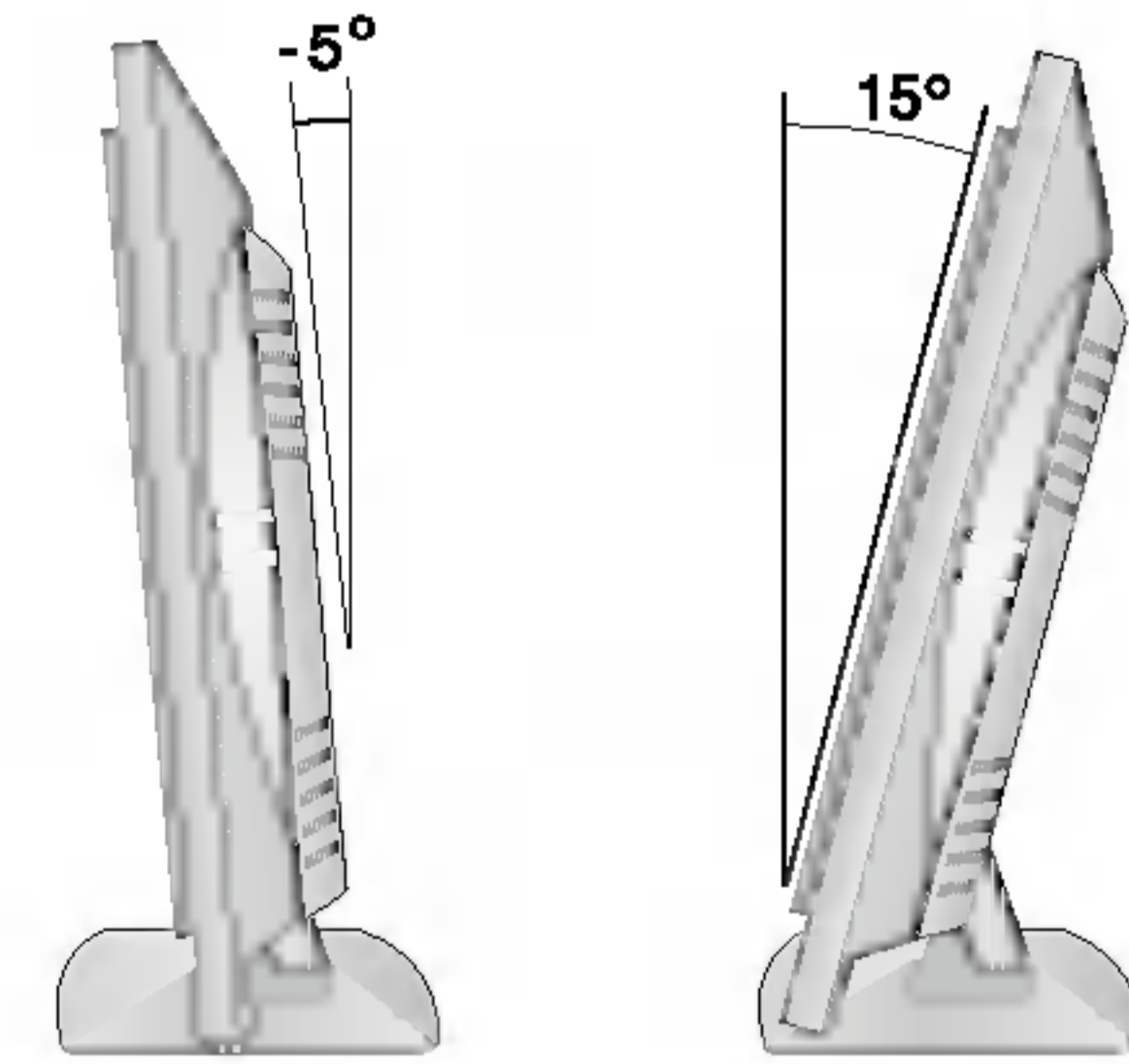

زاوية الحامل (مائلة)	نماذج
-5° ~ 15°	RT-23LZ50 ***
-3° ~ 15°	RT-17LZ50 ***
-3° ~ 12°	RT-15LA70 *** / RT-15LA66 *** RT-17LZ40 *** / RT-20LA70 *** RT-20LA66 *** / RT-20LZ50 *** RT-20LA90 *** / RT-23LZ41 ***
غير مدعومة	RT-26 / 27 / 30 / 32LZ50 *** RT-26LZ30 ***

المحتويات

٣	التركيب
٤	أماكن ووظائف وحدات التحكم جهاز التحكم عن بُعد تركيب البطاريات / لوحة التحكم الجانبية
٩	التشغيل الأساسي التشغيل وإيقاف التشغيل / تحديد البرامج ضبط مستوى الصوت / العرض السريع وظيفة كتم الصوت تحديد لغة العرض على الشاشة (اختياري)
١٠	القوائم التي تظهر على الشاشة تحديد القوائم
١١	ضبط محطات التلفزيون توليف البرامج تلقائياً توليف البرامج يدوياً تحرير البرامج البرامج المفضلة استدعاء جدول البرامج
١٦	ضبط الصورة PSM (ذاكرة حالة الصورة) ضبط الصورة تنسيق الصورة (اختياري)
١٨	ضبط الصوت SSM (ذاكرة حالة الصوت) ضبط الصوت / استقبال استريو/ثنائي استقبال NICAM (اختياري) / تحديد مستوى إخراج الصوت
٢٠	قائمة الوقت الساعة / وقت التشغيل / إيقاف التشغيل إيقاف التشغيل تلقائياً / ضبط موقت النوم
٢٢	وظائف أخرى أوضاع TV (التلفزيون) وAV (الفيديو) وPC (الكمبيوتر) (اختياري) ميزة التأمين ضد عبث الأطفال Blue back (الخلفية الزرقاء) (اختياري)
٢٤	Teletext (نصوص المعلومات) (اختياري) التشغيل / إيقاف التشغيل نص SIMPLE (بسيط) / نص TOP (علوي) (اختياري) FASTEXT (النص السريع) / وظائف خاصة لنصوص المعلومات
٢٧	توصيل الأجهزة الخارجية مقبس الهوائي مقبس إدخال Audio/Video (الصوت / الفيديو) مقبس إدخال S-Video/Audio (اختياري) مقبس منفذ DVD (اختياري) مقبس إدخال DTV
٢٩	توصيل الكمبيوتر (اختياري) مقبس إدخال الكمبيوتر (اختياري) إعداد الكمبيوتر (في وضع DVI-Analogue DVI التناظري) فقط (اختياري)
٣١	إعداد جهاز التحكم الخارجي؛ RS-232C (اختياري)
٣٥	قائمة مراجعة استكشاف الأخطاء وإصلاحها



LG

LCD

تليفزيون ملون كتيب الإرشادات للمالك

برجاء قراءة كتيب الإرشادات هذا قراءة جيدة قبل تشغيل الجهاز لديك وإحتفظ به لإستخدامه في المستقبل.
قم بتسجيل رقم موديل الجهاز ورقم مسلسل الجهاز وجهة صنع الجهاز.
عندما تحتاج للصيانة، أنظر الملصق المرفق على الغطاء الخلفى وقم بإعطاء المعلومات المدونة عليه للبائع.

رقم الموديل : RT-23LZ50***/RT-26LZ50***/RT-27LZ50***/RT-30LZ50***
/RT-32LZ50***/RT-26LZ30***/RT-17LZ50***/RT-17LZ40***
/RT-15LA70***/RT-20LA70***/RT-15LA66***/RT-20LA66***
/RT-23LZ41***/RT-20LA90***/RT-20LZ50***

رقم المسلسل :

جهة التصنيع :

للإستعلام عن الضمان ومراكز الصيانة وقطع الغيار، برجاء الرجوع إلى بطاقة الضمان.