



ΤΗΛΕΟΡΑΣΗ LCD

ΟΔΗΓΙΕΣ ΧΕΙΡΙΣΜΟΥ

ΜΟΝΤΕΛΟ: 32LP1R** | 37LP1R** |
42LP1R** |



Διαβάστε το **Information Manual** (Εγχειρίδιο Πληροφοριών) που συμπεριλαμβάνεται στη συσκευασία πριν διαβάσετε το παρόν εγχειρίδιο και αρχίστε να χρησιμοποιείτε τη συσκευή.

Φυλάξτε το για μελλοντική χρήση.
Καταγράψτε τον κωδικό του μοντέλου και τον σειριακό αριθμό του.
Συμβουλευθείτε την ετικέτα στο πίσω κάλυμμα και αναφέρετε αυτές τις πληροφορίες στο κατάστημα που θα ζητήσετε την επισκευή της συσκευής.

Εξαρτήματα

Βεβαιωθείτε ότι η τηλεόρασή σας συνοδεύεται από τα παρακάτω εξαρτήματα. Εάν λείπει κάποιο εξάρτημα, επικοινωνήστε με τον αντιπρόσωπο από όπου αγοράσατε το προϊόν.

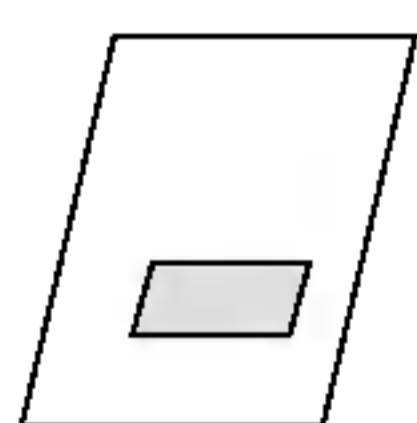

Εγχειρίδιο χρήσης

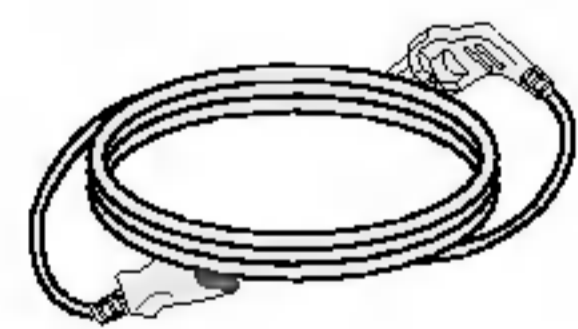

Καλώδιο τροφοδοσίας

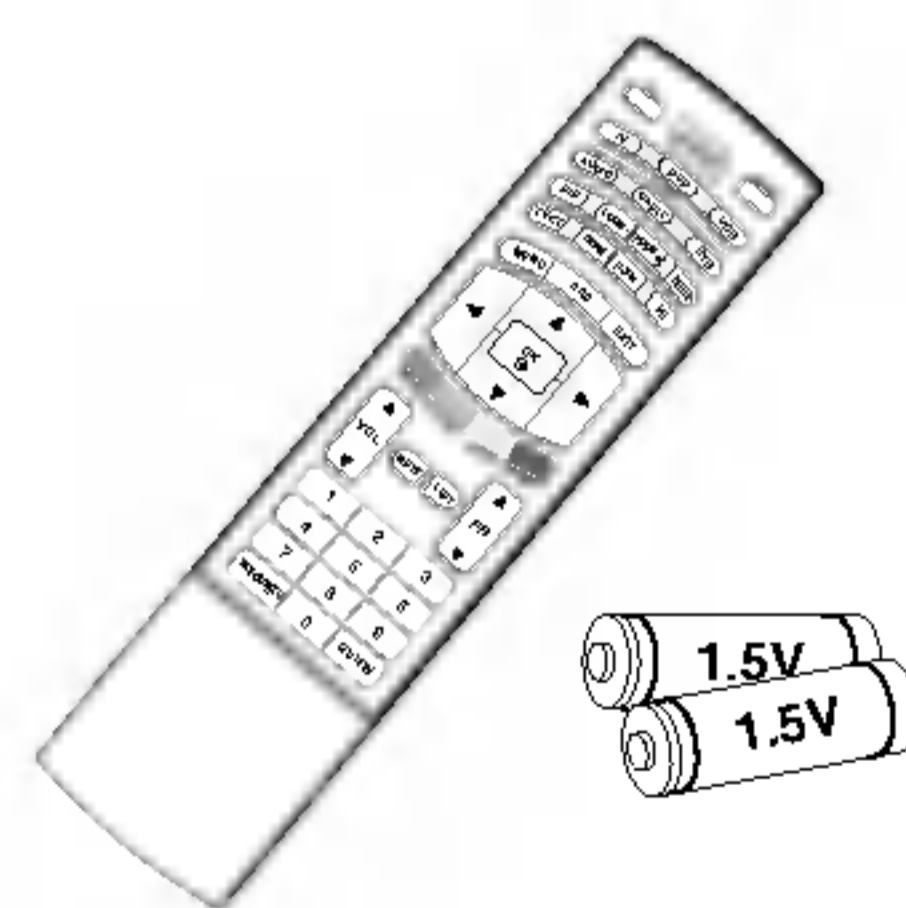

Τηλεχειριστήριο/Μπαταρίες



Πανί καθαρισμού
Καθαρίστε την οθόνη με το πανί.

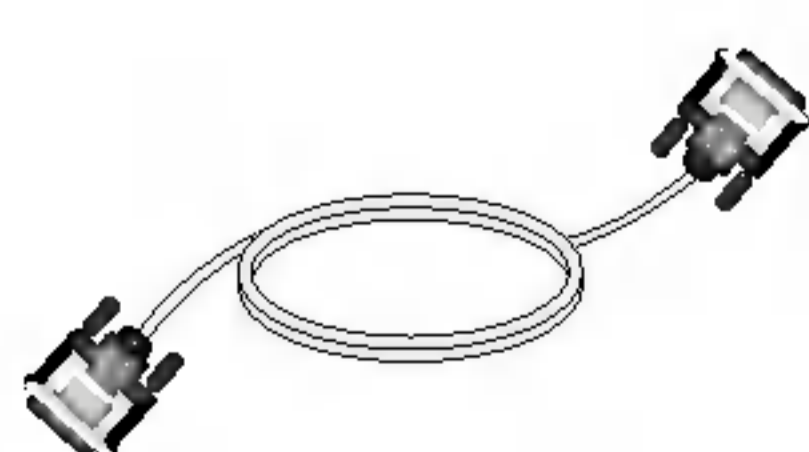

Καλώδιο DVI-D (PC)



Καλώδιο DVI σε D-Sub (PC)

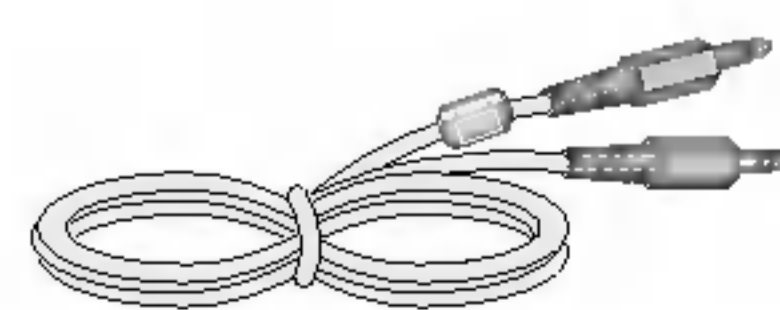

Καλώδιο ήχου (PC)



Σφιγκτήρας

Περιεχόμενα

Εισαγωγή

- 2 Εξαρτήματα
- 5 Στοιχεία Ελέγχου
- 6 Επιλογές Σύνδεσης
- 7 Λειτουργίες πλήκτρων τηλεχειριστηρίου
- 9 Βάση περιστροφής (προαιρετικό)

Εγκατάσταση

- 10 Βασική Σύνδεση
- 11 Συνδέσεις Εξωτερικών Συσκευών
- 11 Σύνδεση Κεραίας
- 12 Εγκατάσταση Συσκευής Βίντεο
- 14 Εγκατάσταση συσκευής DVD
- 16 Εγκατάσταση ψηφιακού αποκωδικοποιητή (STB)
- 17 Εγκατάσταση καλωδιακής τηλεόρασης
- 18 Εγκατάσταση Εξωτερικής Πηγής AV
- 18 Υποδοχή ακουστικών
- 19 Εγκατάσταση Υπολογιστή
- 20 Υποστηριζόμενη ανάλυση οθόνης
- 20 Σύνδεση Καλωδίου Τροφοδοσίας

Λειτουργία

Βασικός Χειρισμός

- 21 ΕΝΕΡΓΟΠΟΙΗΣΗ/ΑΠΕΝΕΡΓΟΠΟΙΗΣΗ της Τηλεόρασης
- 21 Volume Adjustment
- 21 Επιλογή προγράμματος
- 21 Επιλογή γλώσσας εμφάνισης
- 22 Ρύθμιση του μενού OSD

Συντονισμός τηλεοπτικών σταθμών

- 23 Αυτόματος προγραμματισμός καναλιών
- 24 Χειροκίνητος προγραμματισμός καναλιών
- 25 Συντονισμός ακριβείας
- 26 Ορισμός ονόματος σταθμού
- 27 Επεξεργασία προγραμμάτων
- 28 Προτιμώμενα προγράμματα
- 28 Προβολή πίνακα προγραμματισμένων καναλιών

Ρυθμίσεις εικόνας

- 29 PSM (Μνήμη Ρυθμίσεων Εικόνας)
- 29 CSM (Colour Status Memory - Μνήμη κατάστασης χρώματος)
- 30 **XD** Λειτουργία
- 30 ACM (Ενεργή διαχείριση χρώματος)
- 31 sRGB
- 31 Μη Αυτόματη Ρύθμιση Εικόνας

Ρύθμιση Ήχου

- 32 SSM (Μνήμη ρυθμίσεων ήχου)
- 32 BBE
- 33 AVL (Auto Volume Leveler – Αυτόματη Προσαρμογή Έντασης Ήχου)
- 33 Μη αυτόματη ρύθμιση ήχου
- 34 Ηχεία τηλεόρασης
- 35 I/II

Μενού ΩΡΑ

- 36 Ρύθμιση ρολογιού
- 36 On/Off time
- 37 Αυτόματη απενεργοποίηση
- 37 Χρονοδιακόπτης ύπνου (Sleep timer)

Λειτουργία	Μενού ΕΞΤΡΑ (Ειδικές ρυθμίσεις)	38 Λειτουργία κλειδώματος για παιδιά 38 XD Demo 39 Φωτισμός λογότυπου 39 Φωτισμός ευρετηρίου
	Μενού ΟΘΟΝΗ	40 Auto Configure (Αυτόματη διαμόρφωση) 40 Μη αυτόματη ρύθμιση 41 Κατάσταση λειτουργίας XGA 41 Μεγέθυνση/Σμίκρυνση εικόνας 42 Μορφή προβολής εικόνας (ARC) 43 Θέση οθόνης 43 Cinema (Κινηματογράφος) 44 NR (Μείωση παρασίτων) 44 Αρχικοποίηση (Επαναφορά των εργοστασιακών ρυθμίσεων)
	Μενού PIP (Δευτερεύουσα εικόνα) / DW (Διπλό παράθυρο)	45 Είσοδος κύριας εικόνας 45 Παρακολούθηση σε DW/PIP 46 Είσοδος PIP 47 Μέγεθος/θέση παραθύρου 48 PIP Transparency (Διαφάνεια δευτερεύουσας εικόνας)
	Teletext	50 Εμφάνιση/Απόκρυψη (ON - OFF) 50 Λειτουργία SIMPLE 50 Λειτουργία TOP (προαιρετικό) 51 Λειτουργία FASTEXT 51 Ειδικές λειτουργίες Teletext
Αναφορά	52 Λίστα ελέγχου για την αντιμετώπιση προβλημάτων 53 Τεχνικά χαρακτηριστικά 54 Προγραμματισμός τηλεχειριστηρίου 55 Κωδικοί προγραμματισμού 57 Κωδικοί υπερέθρων 59 Ρύθμιση παραμέτρων εξωτερικής μονάδας ελέγχου ; RS-232C	

Εισαγωγή

Στοιχεία Ελέγχου

- Αυτή είναι μια απλοποιημένη αναπαράσταση της πρόσοψης.
- Τα παρακάτω σχήματα μπορεί να διαφέρουν από την τηλεόρασή σας.

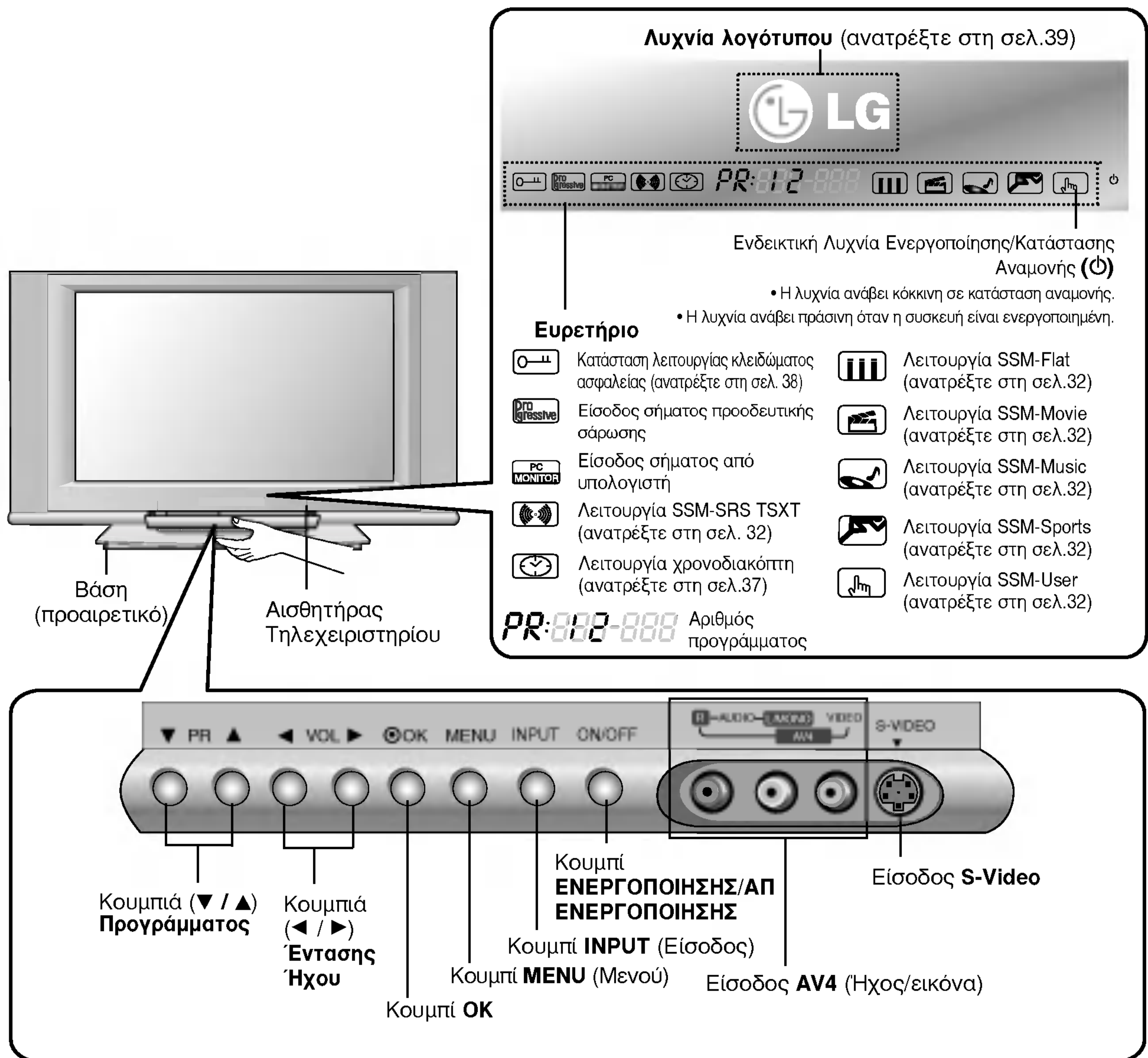

Εισαγωγή

Επιλογές Σύνδεσης

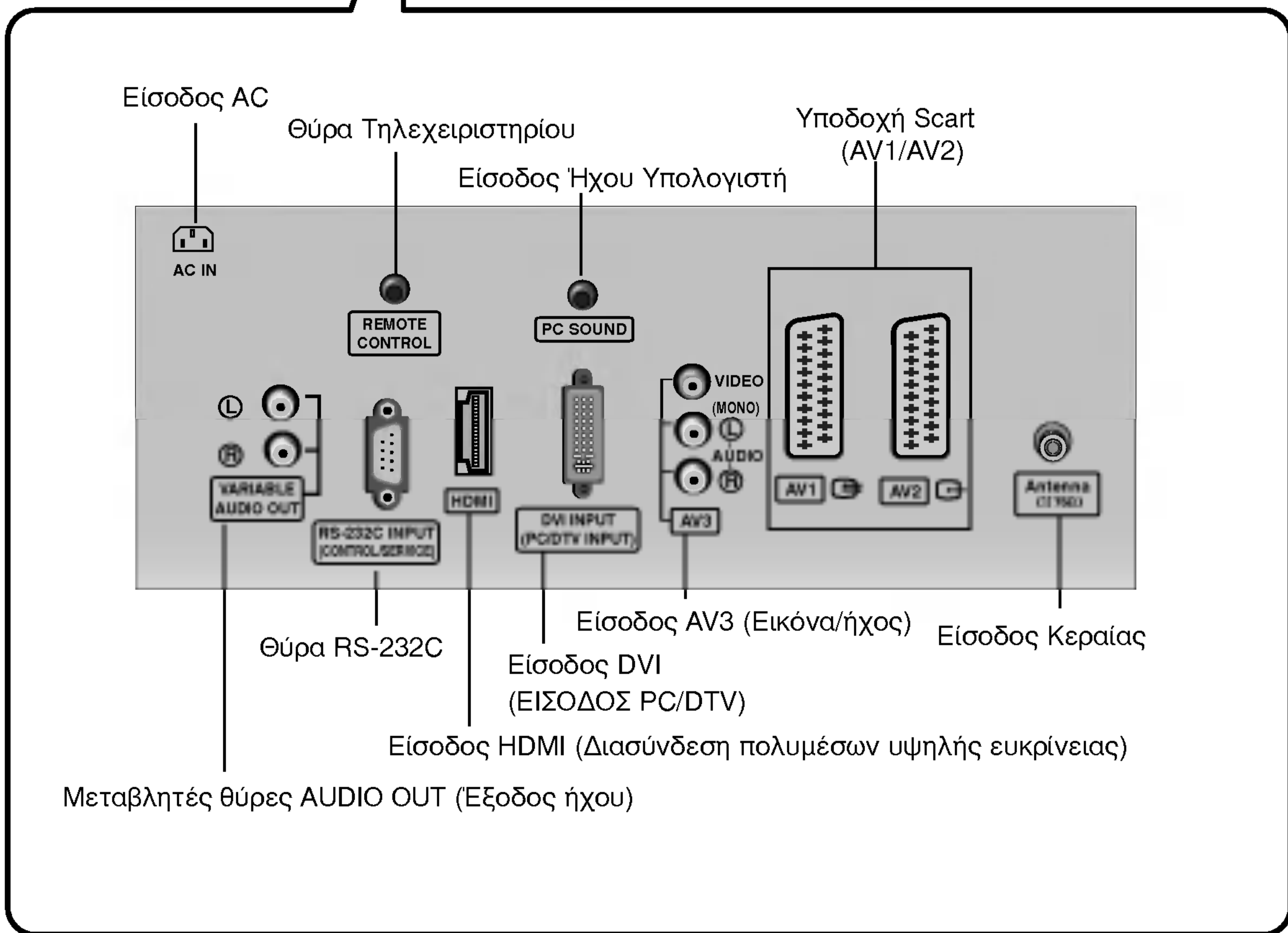
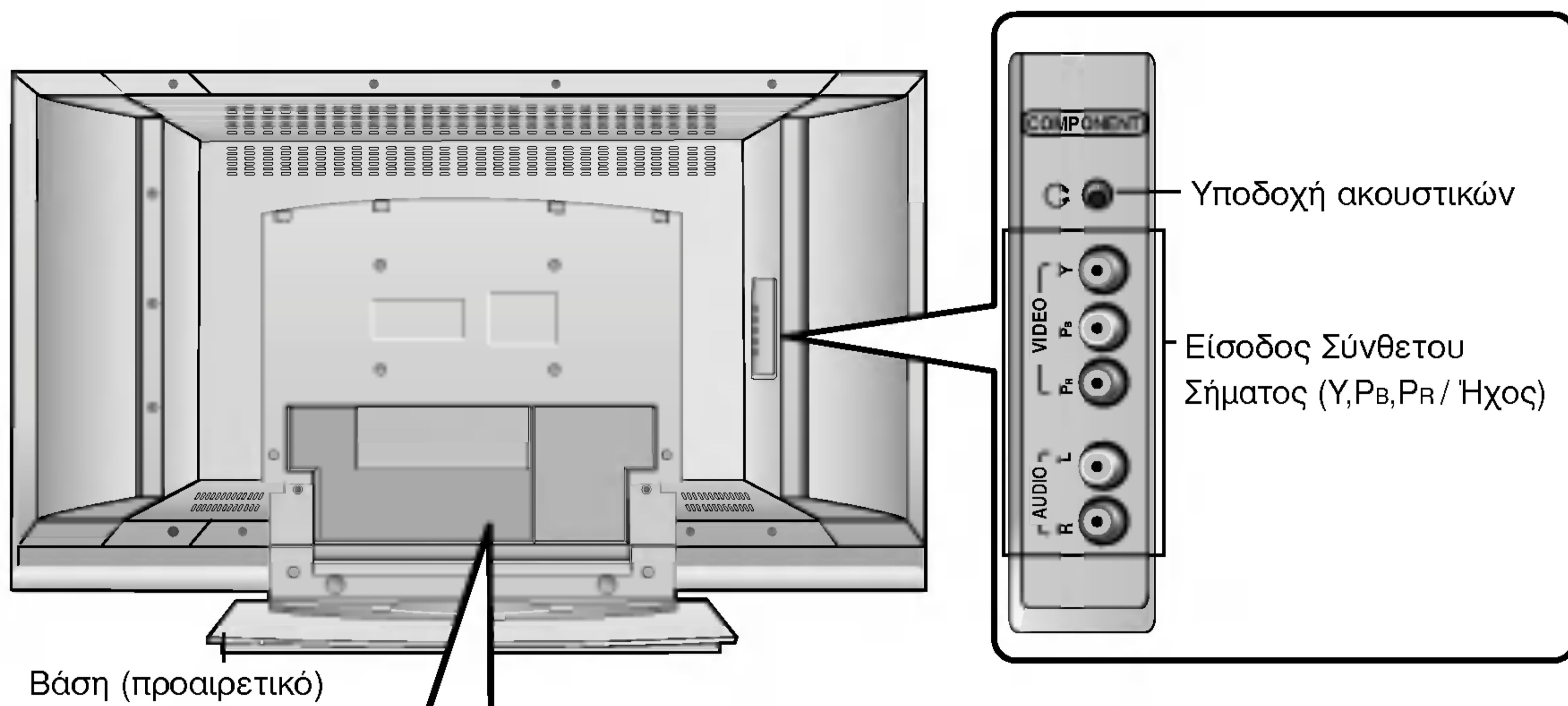

Λειτουργίες πλήκτρων τηλεχειριστηρίου

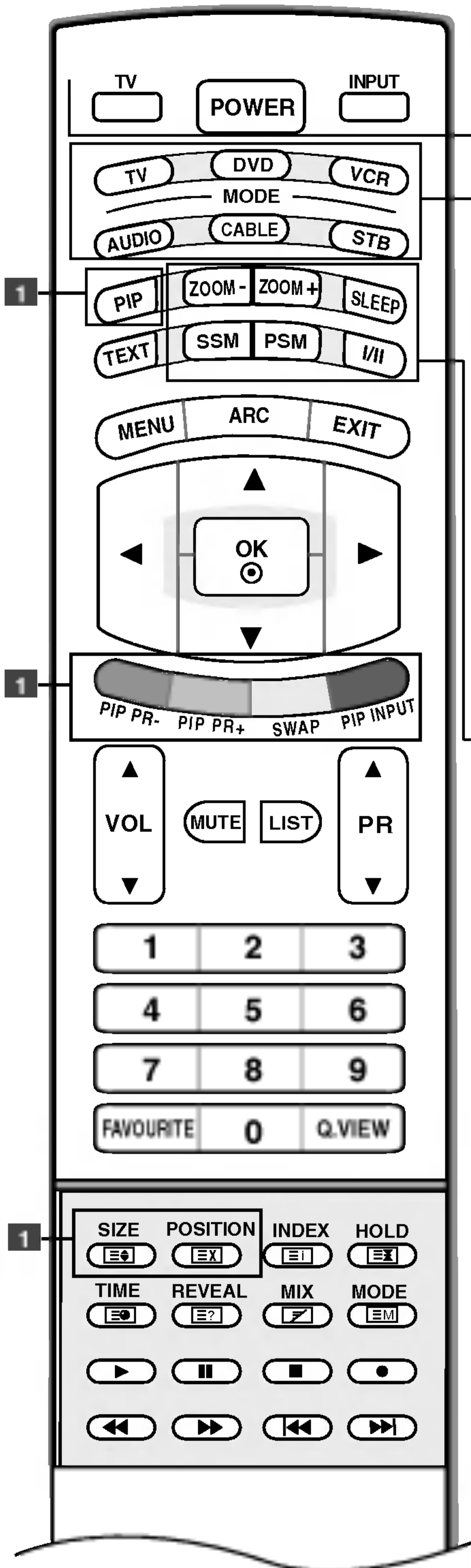

TV (Τηλεόραση)

Επιστροφή σε προβολή τηλεόρασης από οποιαδήποτε λειτουργία.

POWER (Ενεργοποίηση/απενεργοποίηση)

Ενεργοποίηση της τηλεόρασης από την κατάσταση αναμονής ή **απενεργοποίηση** της σε κατάσταση αναμονής.

INPUT (Είσοδος)



Αν πατήσετε μία φορά το κουμπί, θα εμφανιστεί στην οθόνη η πηγή εισόδου OSD όπως φαίνεται στην εικόνα. Πατήστε το κουμπί ▲ / ▼ και στη συνέχεια το κουμπί **OK** για να επιλέξετε την επιθυμητή πηγή εισόδου (**TV, AV1, AV2, AV3, AV4, S-Video, Component, DVI/PC, HDMI/PC** (Σύνθετο σήμα), **DVI PC/DVI DTV** ή **HDMI PC/ HDMI DTV**).

MODE (Κατάσταση λειτουργίας)

Επιλέγει την κατάσταση λειτουργίας του τηλεχειριστηρίου: TV, DVD, VCR, AUDIO, CABLE (καλωδιακή) ή STB.

1 Κουμπιά PIP

PIP (Refer to p.46)

Αλλάζει τη λειτουργία δευτερεύουσας εικόνας PIP, DW, POP ή ανενεργή.

PIP PR - /+ (Ανατρέξτε στη σελ.49)

επιλογή προγράμματος για τη δευτερεύουσα εικόνα.

SWAP (Ανατρέξτε στη σελ.49)

εναλλαγή κύριας και δευτερεύουσας εικόνας.

PIP INPUT (Ανατρέξτε στη σελ.46)

επιλογή του σήματος εισόδου για τη δευτερεύουσα εικόνα.

SIZE (Ανατρέξτε στη σελ.47)

ρύθμιση του μεγέθους της δευτερεύουσας εικόνας.

POSITION (Ανατρέξτε στη σελ.47)

μετακίνηση της δευτερεύουσας εικόνας σε κατευθύνσεις ▲ / ▼ ή ◀ / ▶.

***ΧΡΩΜΑΤΙΣΤΑ ΚΟΥΜΠΙΑ :** Αυτά τα κουμπιά χρησιμοποιούνται για το teletext. (μόνο στα μοντέλα **TELETEXT**) ή **Programme edit** (Επεξεργασία προγραμμάτων).

ZOOM - / ZOOM +

μεγέθυνση ή σμίκρυνση της κύριας εικόνας.

SLEEP (Χρονοδιακόπτης)

Ρύθμιση του χρονοδιακόπτη. (Ανατρέξτε στη σελ. 37)

SSM (Sound Status Memory - Μνήμη κατάστασης ήχου)

Επαναφορά των ρυθμίσεων ήχου που προτιμάτε. (Ανατρέξτε στη σελ. 32)

PSM (Picture Status Memory - Μνήμη κατάστασης εικόνας)

Επαναφορά των ρυθμίσεων εικόνας που προτιμάτε. (Ανατρέξτε στη σελ. 29)

I/II

• Επιλογή εξόδου ήχου.

Εισαγωγή

Λειτουργίες πλήκτρων τηλεχειριστηρίου

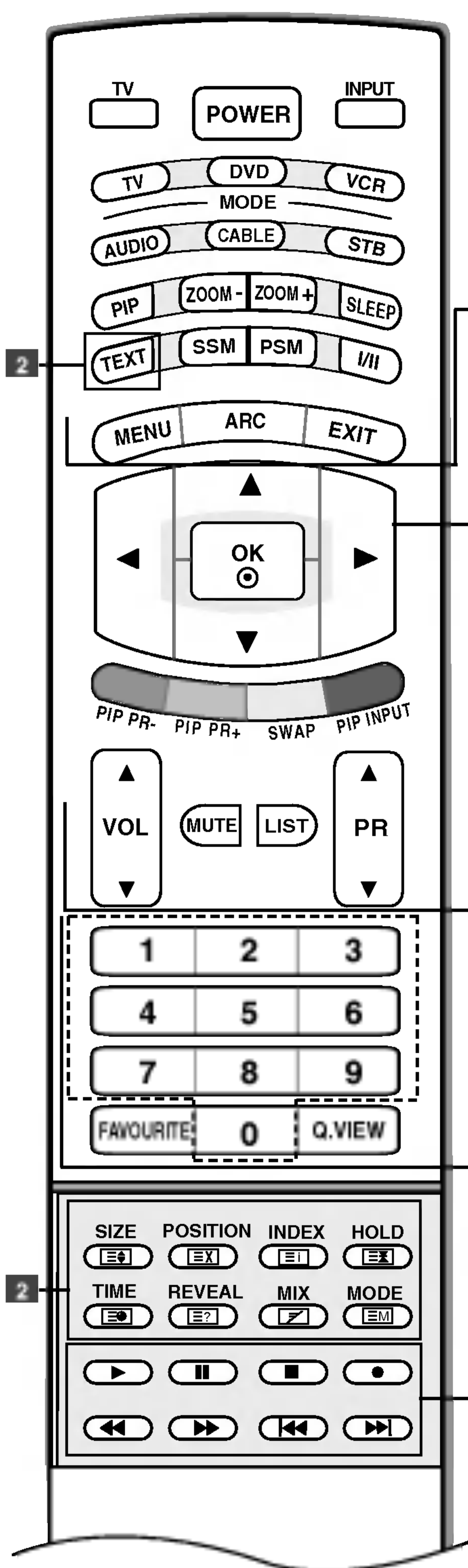

2 Κουμπιά TELETEXT

Αυτά τα κουμπιά χρησιμοποιούνται για το teletext. Για περισσότερες πληροφορίες, ανατρέξτε στην ενότητα "Teletext". (Ανατρέξτε στη σελ. 50)

MENU (Μενού)
Επιλογή ενός μενού.

ARC (Έλεγχος αναλογίας διαστάσεων εικόνας)
Επιλογή του φορμά εικόνας που προτιμάτε. (Ανατρέξτε στη σελ. 42)

EXIT (Εξοδος)
Διαγράφει όλα τα μηνύματα που εμφανίζονται στην οθόνη και επιστρέφει στη λειτουργία τηλεόρασης από όλα τα μενού.

▲ / ▼ / ◀ / ▶ (πάνω/κάτω/αριστερά/δεξιά)
Επιλογή ή ρύθμιση ενός στοιχείου στο μενού.

OK
Αποδοχή των επιλογών σας ή εμφάνιση της τρέχουσας κατάστασης λειτουργίας.

VOL (Ένταση Ήχου) ▲ / ▼
Ρύθμιση της έντασης του ήχου.

MUTE (Σίγαση)
Ενεργοποίηση ή απενεργοποίηση του ήχου.

LIST
εμφάνιση του πίνακα προγραμμάτων. (Ανατρέξτε στη σελ. 28).

PR (Πρόγραμμα) ▲ / ▼
Επιλογή ενός προγράμματος.

0-9 αριθμητικά κουμπιά
• Επιλογή ενός προγράμματος.
• Επιλογή αριθμημένων στοιχείων ενός μενού.

FAVOURITE (Αγαπημένο)
Εμφανίζει το αγαπημένο πρόγραμμα που έχετε επιλέξει (ανατρέξτε στη σελ.28).

Q.VIEW (Γρήγορη προβολή)
Επιστροφή στο προηγούμενο πρόγραμμα.

Κουμπιά ελέγχου VCR/DVD
Ελέγχουν μια συσκευή LG εγγραφής βίντεο ή μια συσκευή DVD.

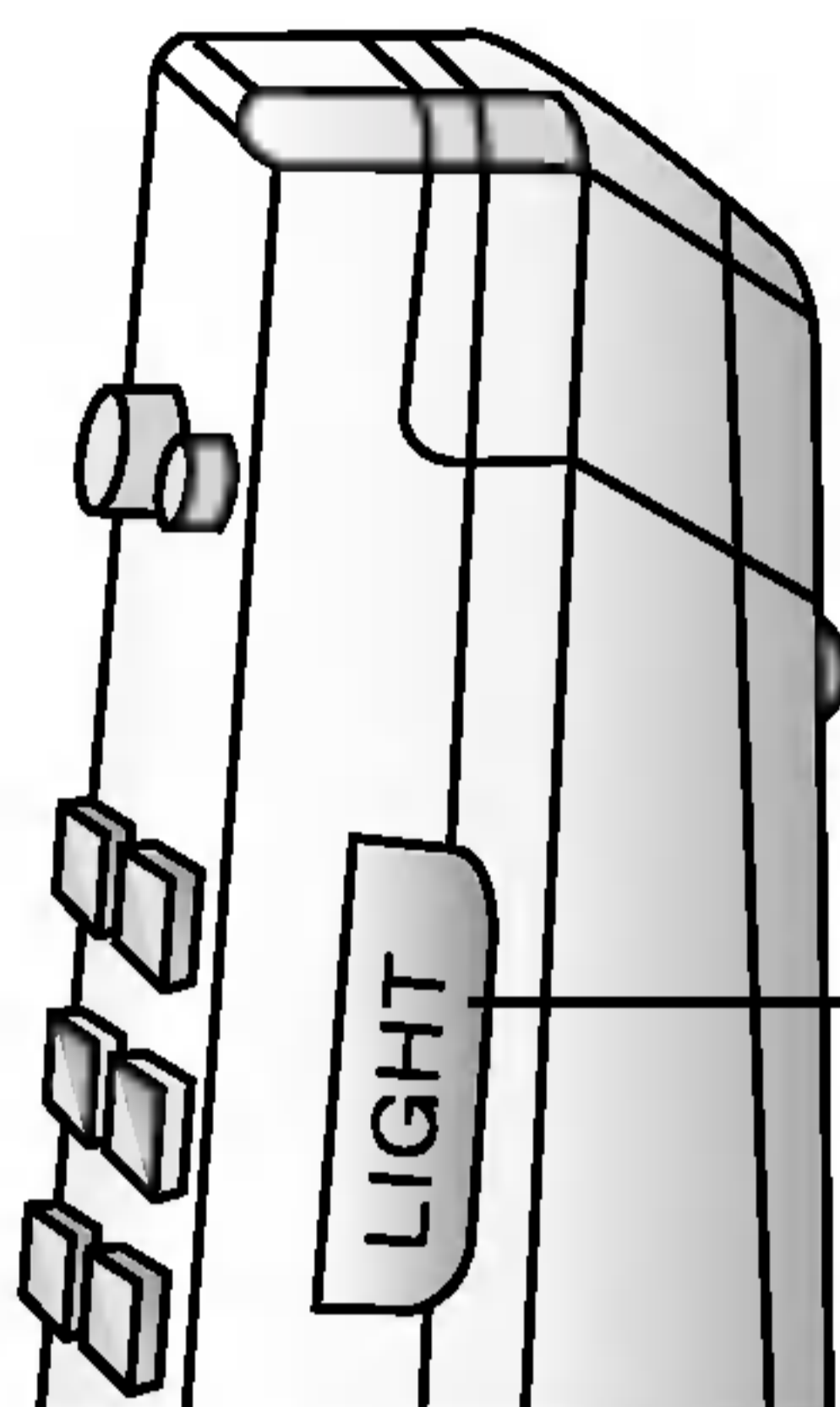

LIGHT (Φως)

Φωτίζει τα κουμπιά του τηλεχειριστηρίου.

Τοποθέτηση των Μπαταριών

- 1** Ανοίξτε το κάλυμμα της θήκης των μπαταριών στο πίσω μέρος.

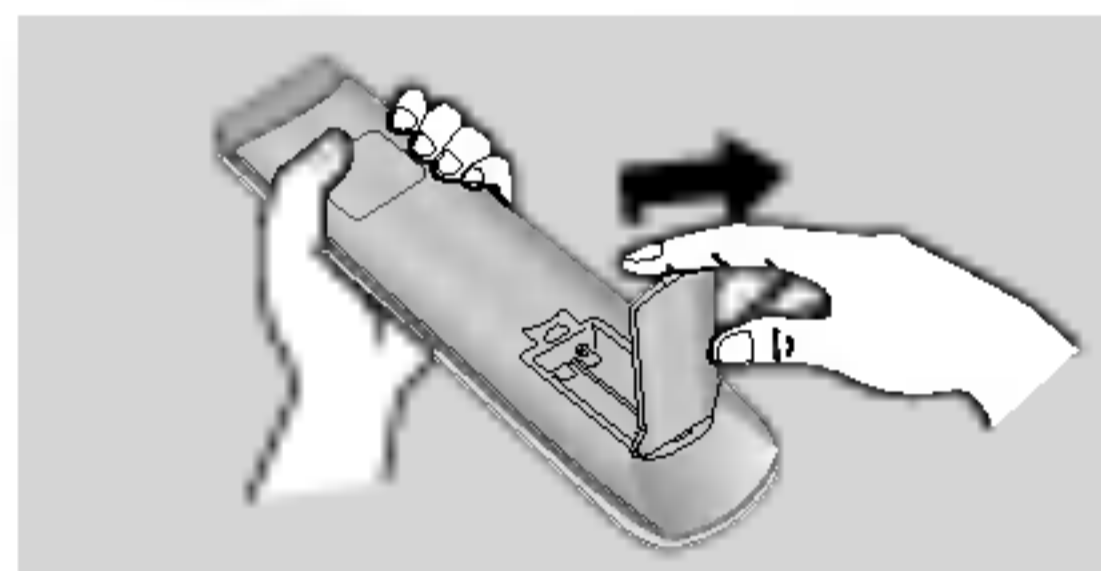

- 2** Τοποθετήστε δύο μπαταρίες 1.5V μεγέθους AA με τους πόλους στη σωστή θέση (+ με +, - με -). Μη συνδυάζετε παλιές ή χρησιμοποιημένες με νέες μπαταρίες.

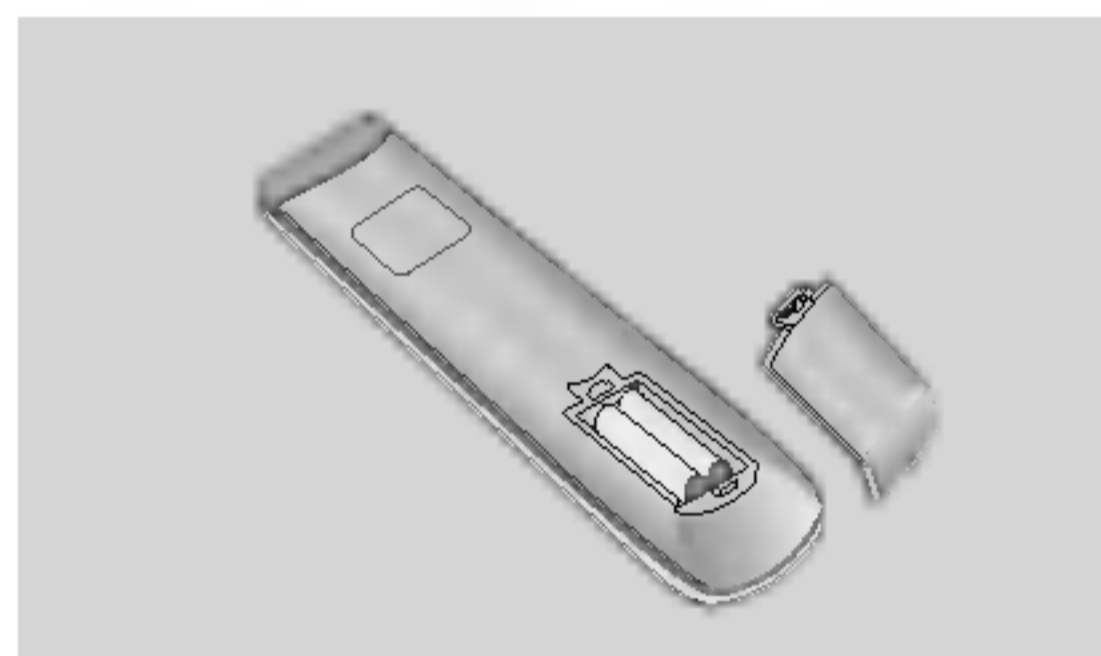

- 3** Κλείστε το κάλυμμα.

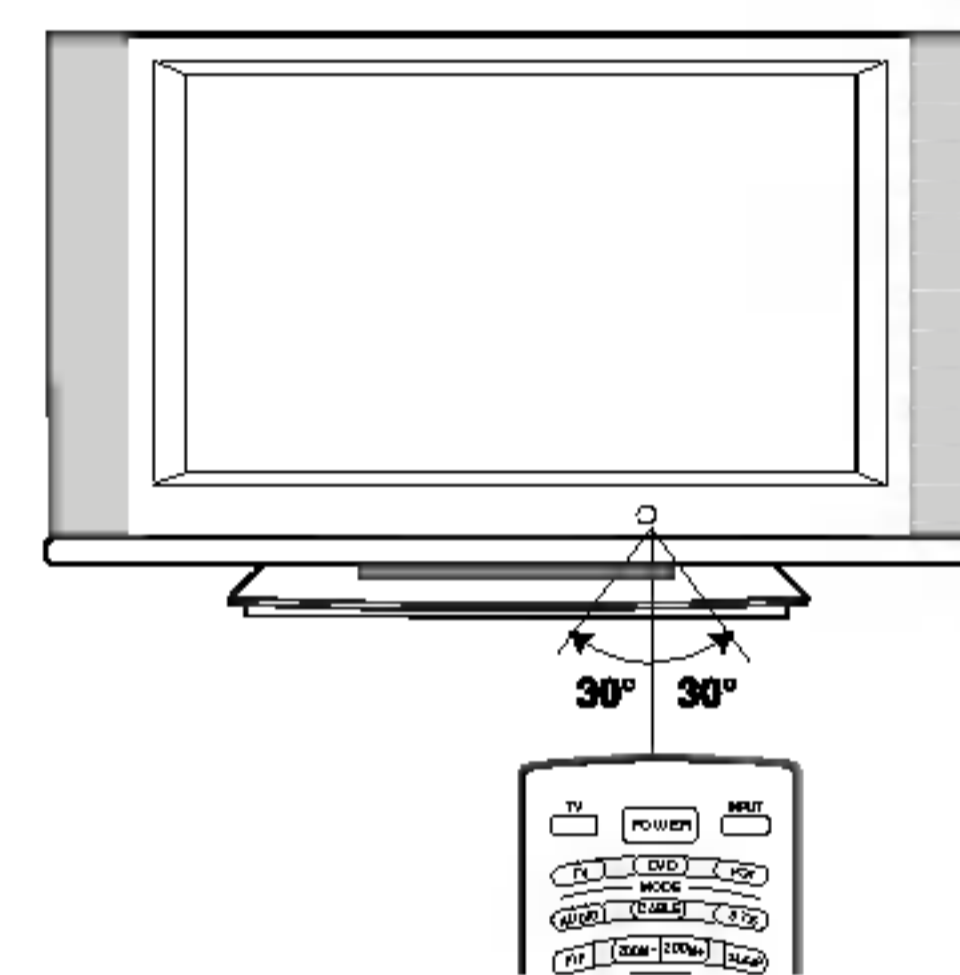
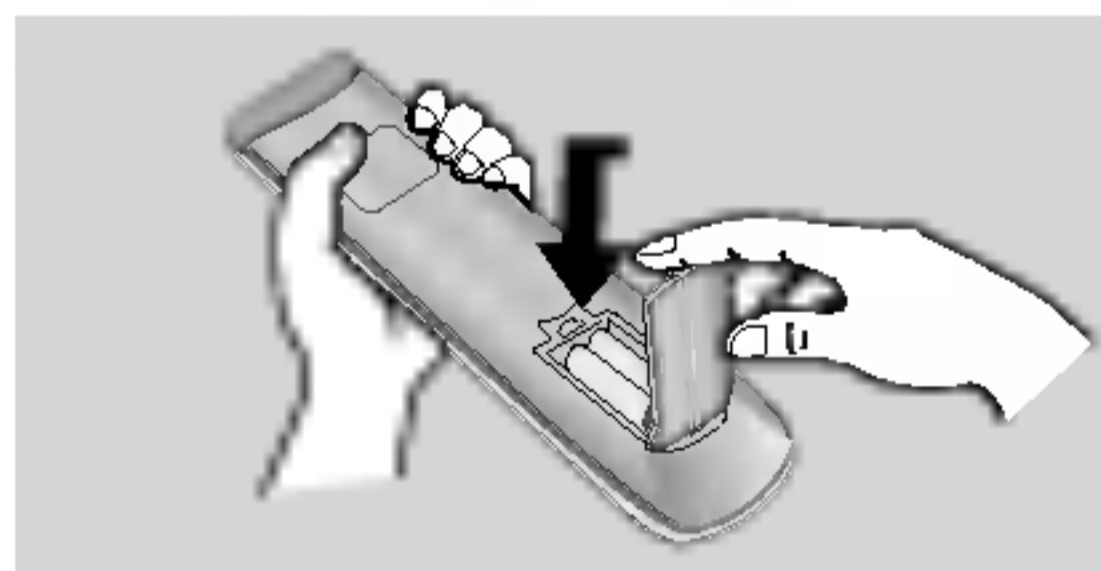

* Μπορείτε να χρησιμοποιήσετε το τηλεχειριστήριο μέχρι και από απόσταση 7 μέτρων και σε ακτίνα 30 μοιρών (δεξιά / αριστερά) από το δέκτη.

* Απορρίψτε τις χρησιμοποιημένες μπαταρίες σε κάδο ανακύκλωσης για την προστασία του περιβάλλοντος.

Βάση περιστροφής (προαιρετικό)

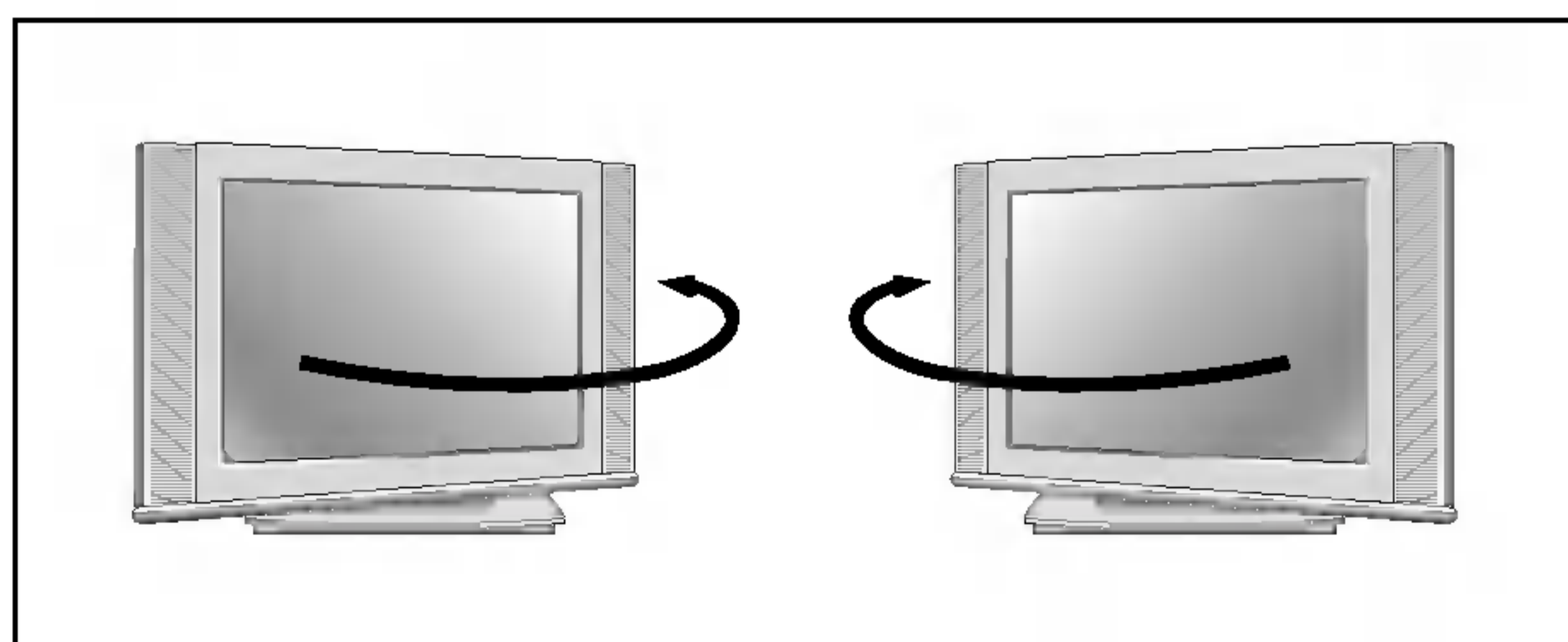

- Η τηλεόραση μπορεί εύκολα να περιστραφεί στη βάση της κατά 30° αριστερά ή δεξιά για να έχετε την καλύτερη δυνατή γωνία προβολής.

Εγκατάσταση

Βασική Σύνδεση

- 1** Κρατήστε το κάλυμμα με τα δύο χέρια και τραβήξτε το προς τα πίσω.

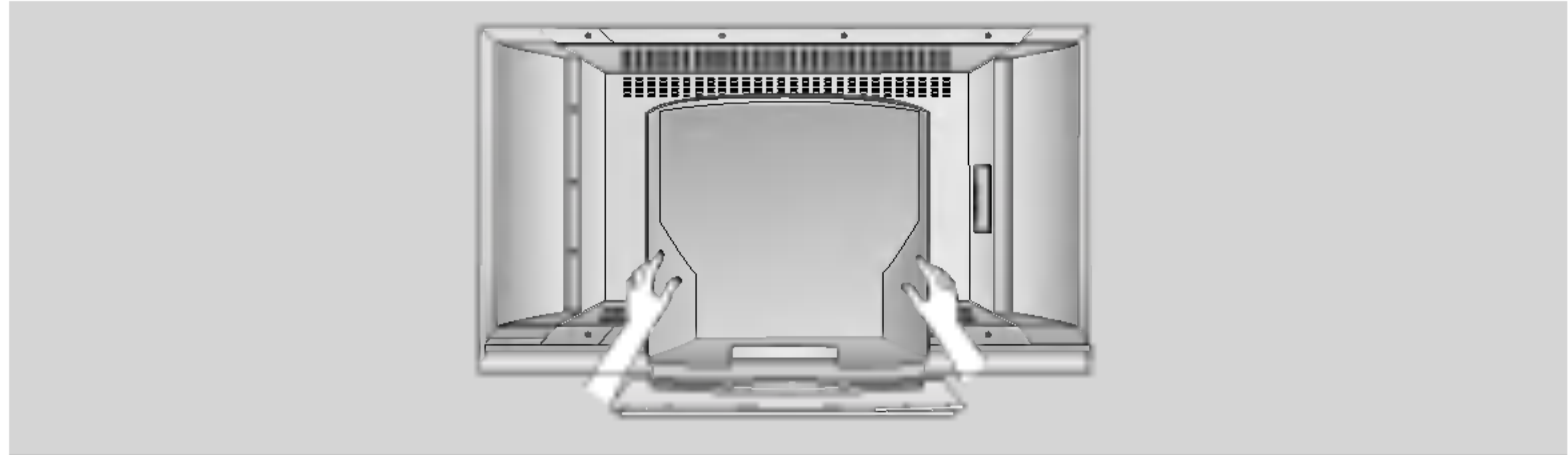

- 2** Συνδέστε τα καλώδια όπως απαιτείται. Αφού συνδέσετε προσεκτικά τα καλώδια, περάστε τα μέσα από την υποδοχή καλωδίων (προαιρετικό). Για να συνδέσετε πρόσθετες συσκευές, ανατρέξτε στην ενότητα **Συνδέσεις Εξωτερικών Συσκευών**.

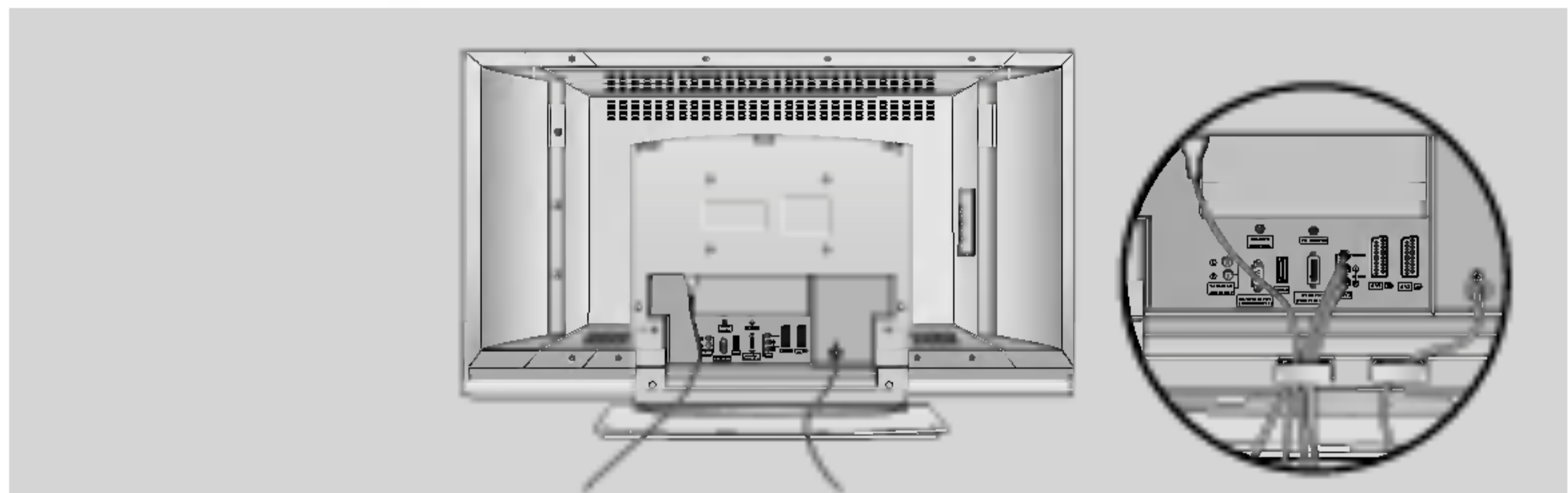

- 3** Ευθυγραμμίστε τις οπές στην πίσω όψη της τηλεόρασης με τις προεξοχές του πίσω καλύμματος και τοποθετήστε το.

Τραβήξτε τα καλώδια μέσα από την οπή της τηλεόρασης και δέστε τα μαζί χρησιμοποιώντας το σφιγκτήρα που παρέχεται.

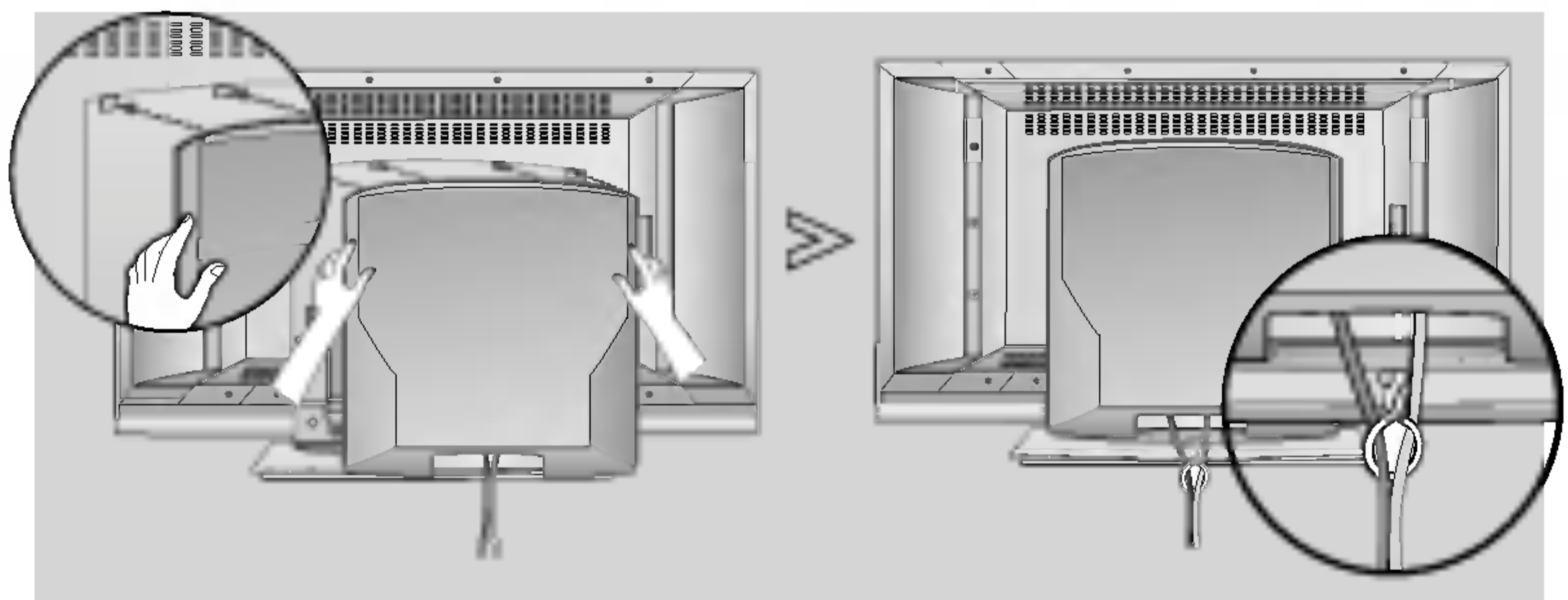

Βάση στήριξης τοίχου: Οριζόντια εγκατάσταση

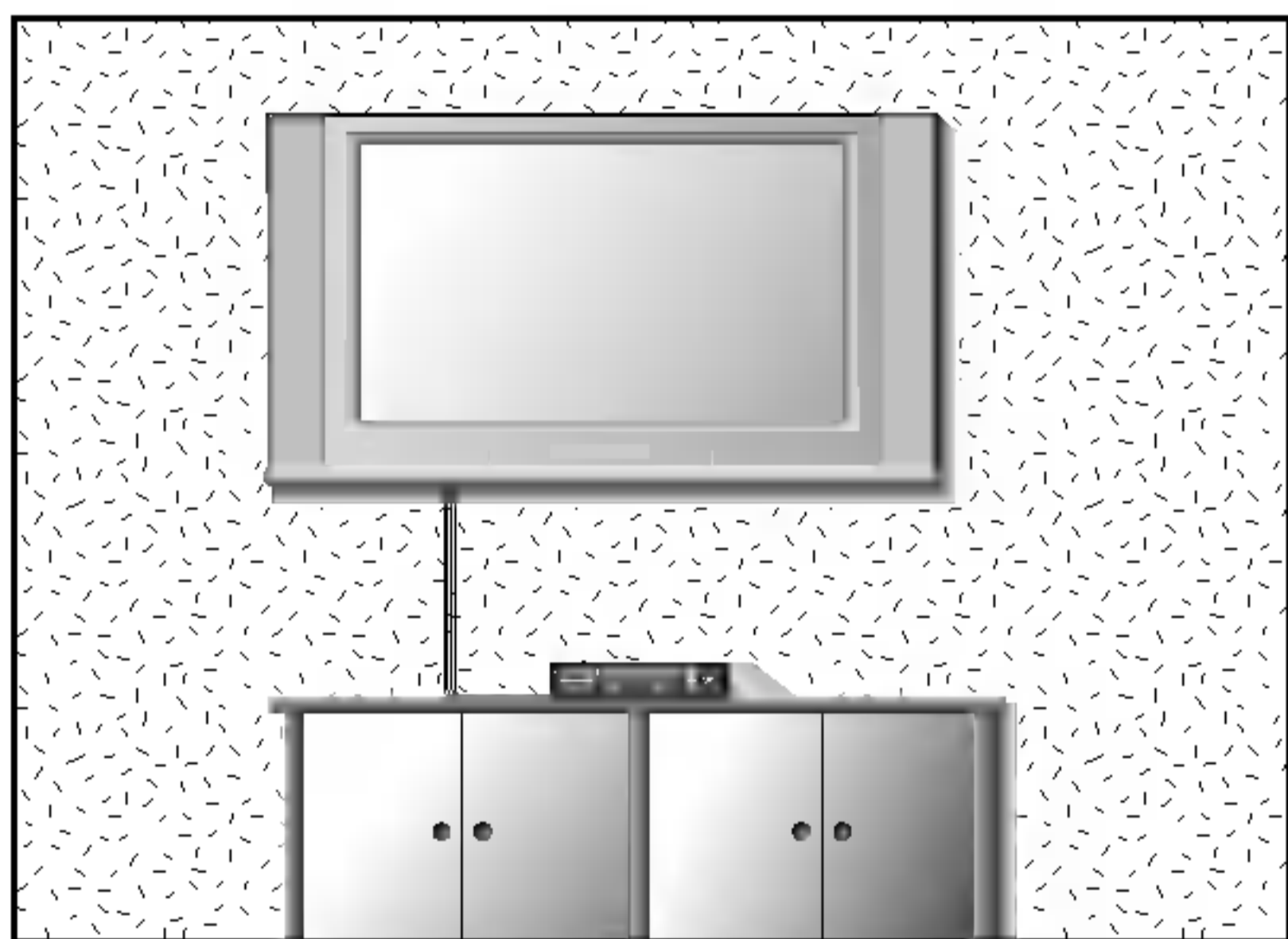

Για το σωστό εξαερισμό, αφήστε χώρο 4" (10 εκ.) από κάθε πλευρά και από τον τοίχο. Για περισσότερες πληροφορίες σχετικά με την εγκατάσταση απευθυνθείτε στον προμηθευτή σας και ανατρέξτε στις οδηγίες εγκατάστασης και ρύθμισης που συνοδεύουν τη βάση στήριξης τοίχου με δυνατότητα κλίσης (διατίθεται ξεχωριστά).

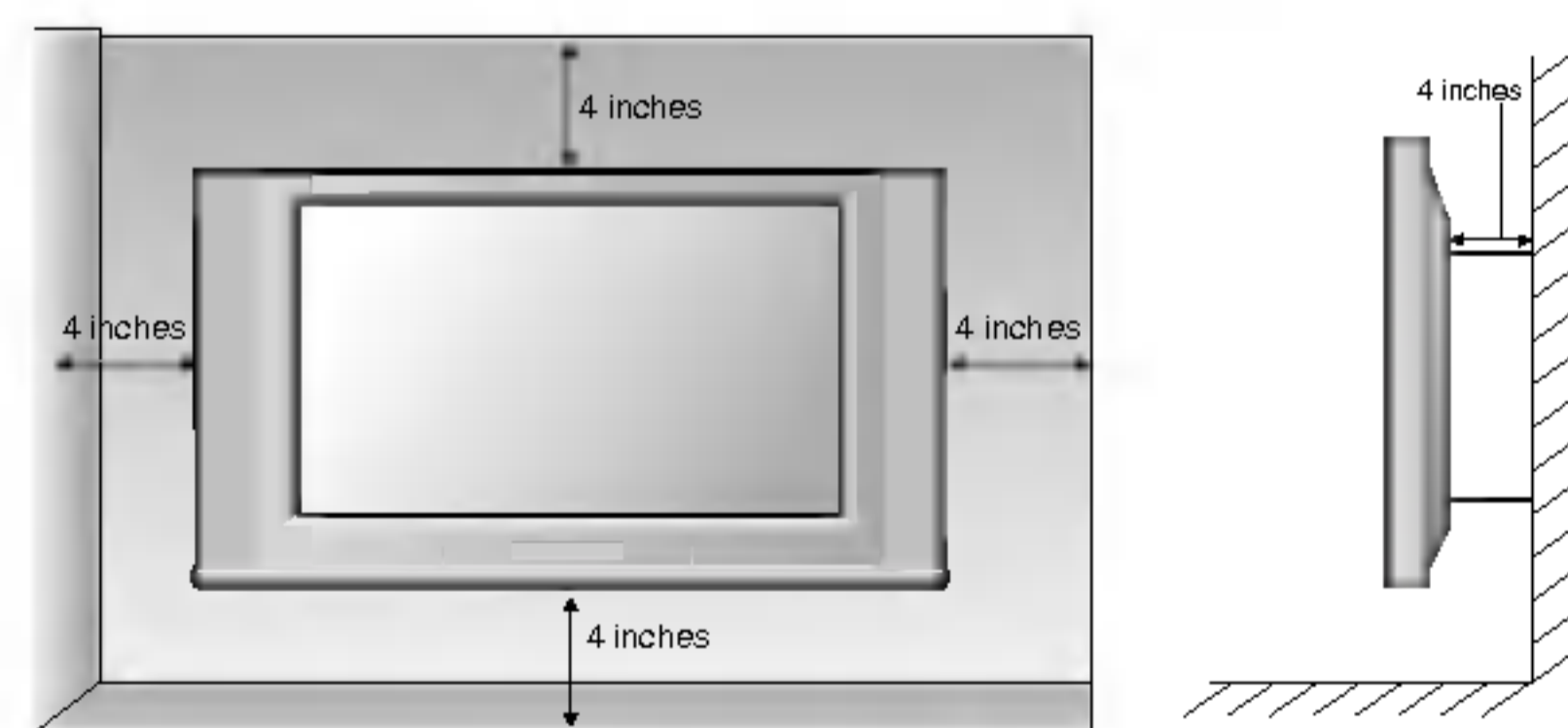

Τοποθέτηση Επιτραπέζιας Βάσης

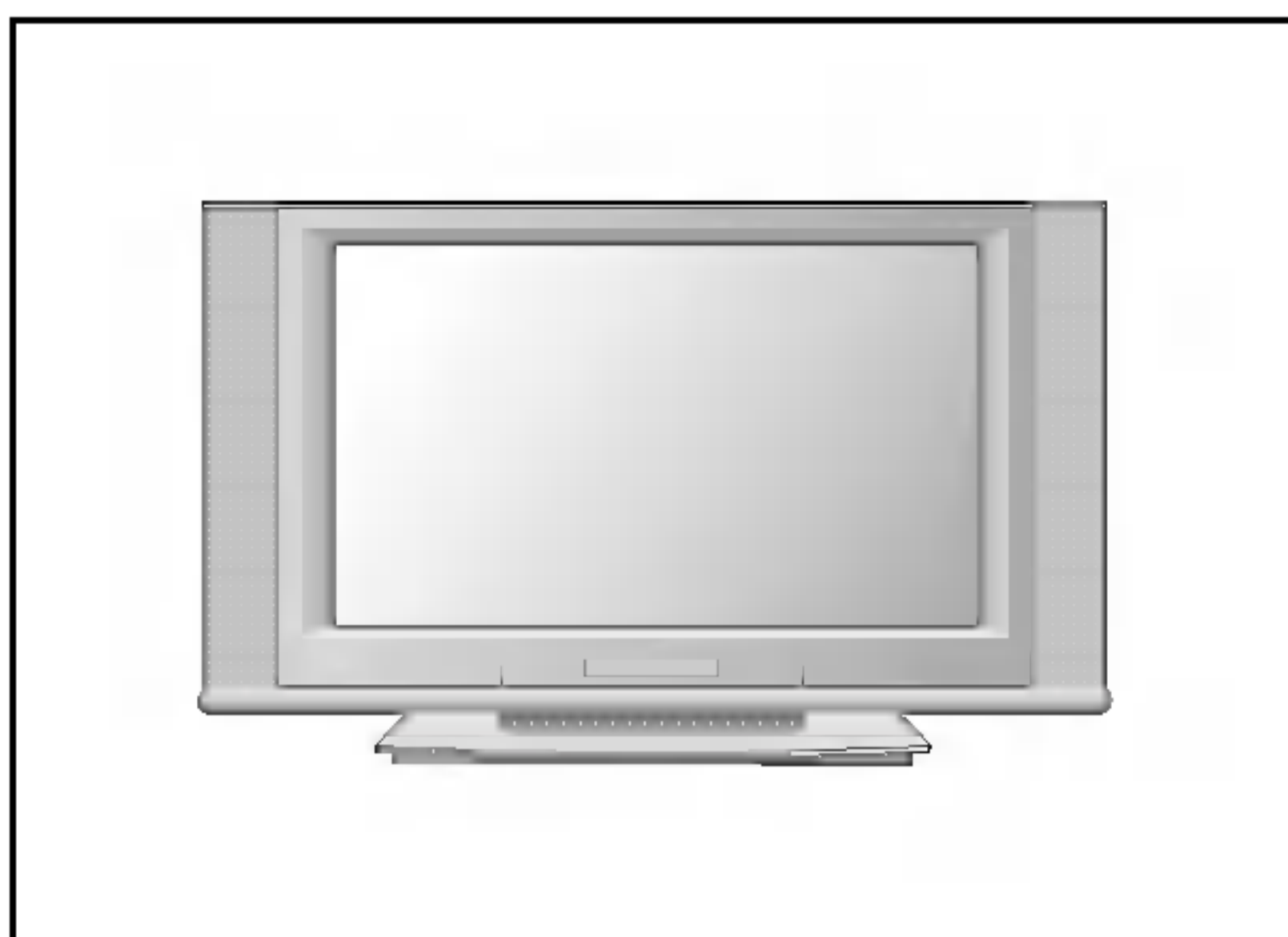

Για το σωστό εξαερισμό, αφήστε χώρο 4" (10 εκ.) από κάθε πλευρά και από τον τοίχο.

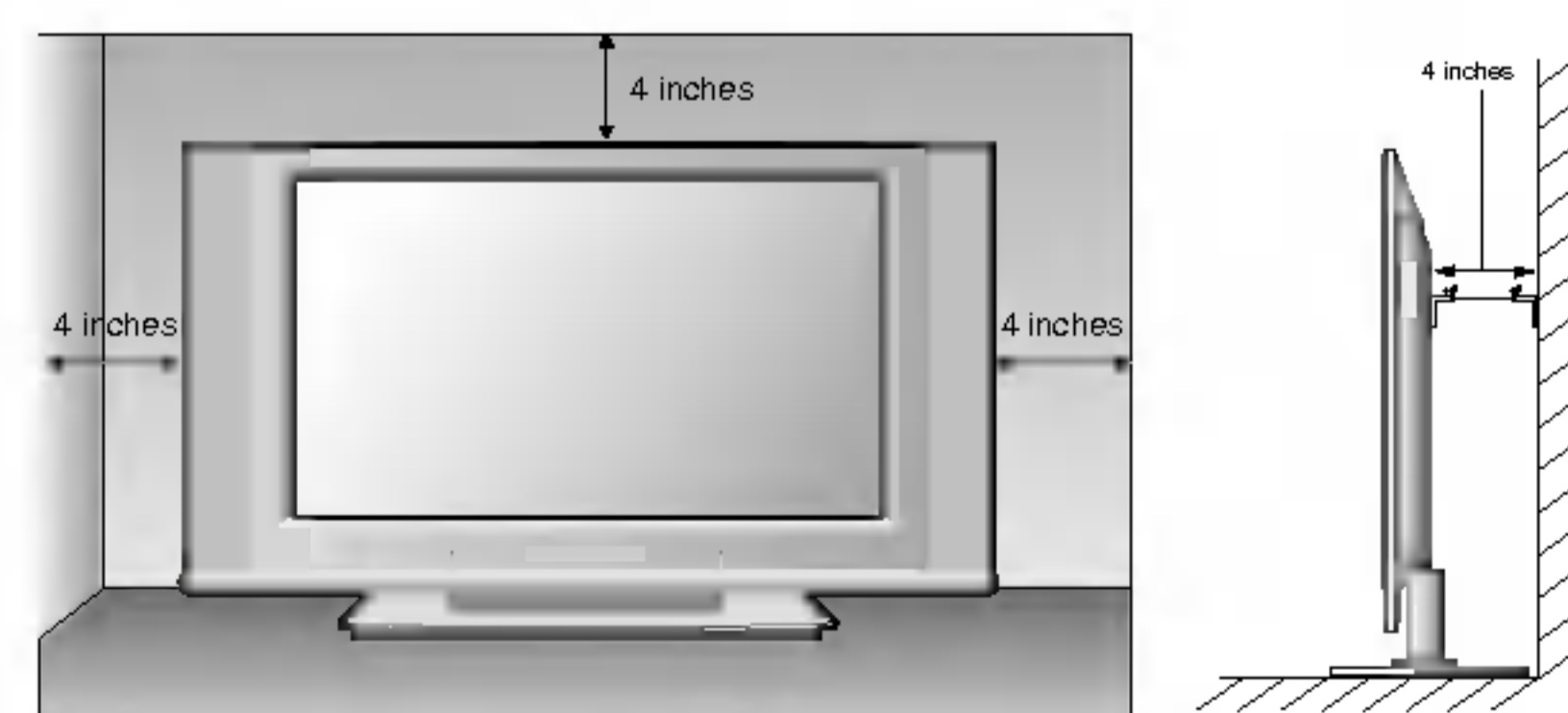

Συνδέσεις Εξωτερικών Συσκευών

Για την αποφυγή βλάβης των συσκευών, ποτέ μη συνδέετε τα καλώδια τροφοδοσίας στην παροχή ρεύματος προτού ολοκληρώσετε τη σύνδεση όλων των συσκευών.

Σύνδεση Κεραίας

- Για βέλτιστη ποιότητα εικόνας, ρυθμίστε την κατεύθυνση της κεραίας.
- Δεν παρέχεται καλώδιο κεραίας και μετατροπέας.



- Σε περιοχές όπου η λήψη σήματος δεν είναι ισχυρή, για να έχετε καλύτερη ποιότητα εικόνας, εγκαταστήστε έναν ενισχυτή σήματος στην κεραία όπως φαίνεται στα δεξιά.
- Αν το σήμα πρέπει να μοιραστεί σε δύο τηλεοράσεις, χρησιμοποιήστε ένα διαχωριστή σήματος κεραίας για τη σύνδεση.

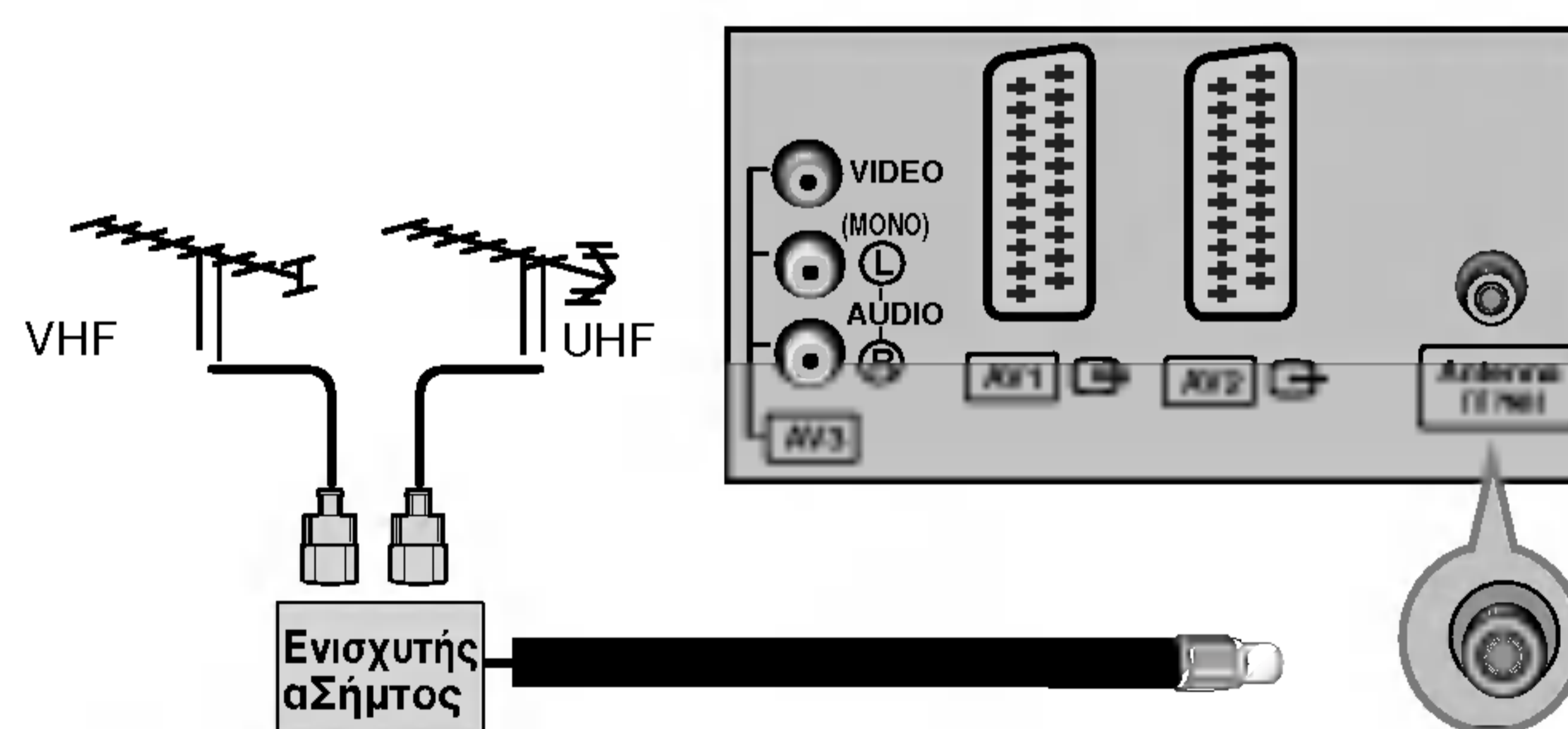

Εγκατάσταση

Συνδέσεις Εξωτερικών Συσκευών

Εγκατάσταση Συσκευής Βίντεο

- Για την αποφυγή θορύβου εικόνας (παρεμβολές), αφήστε επαρκή απόσταση μεταξύ της συσκευής βίντεο και της τηλεόρασης
- Συνήθως είναι μια στατική εικόνα από βίντεο. Αν χρησιμοποιείτε το φορμά εικόνας 4:3, οι στατικές εικόνες ενδέχεται να παραμείνουν ορατές στα πλαίσια της οθόνης.

Σύνδεση με καλώδιο κεραίας

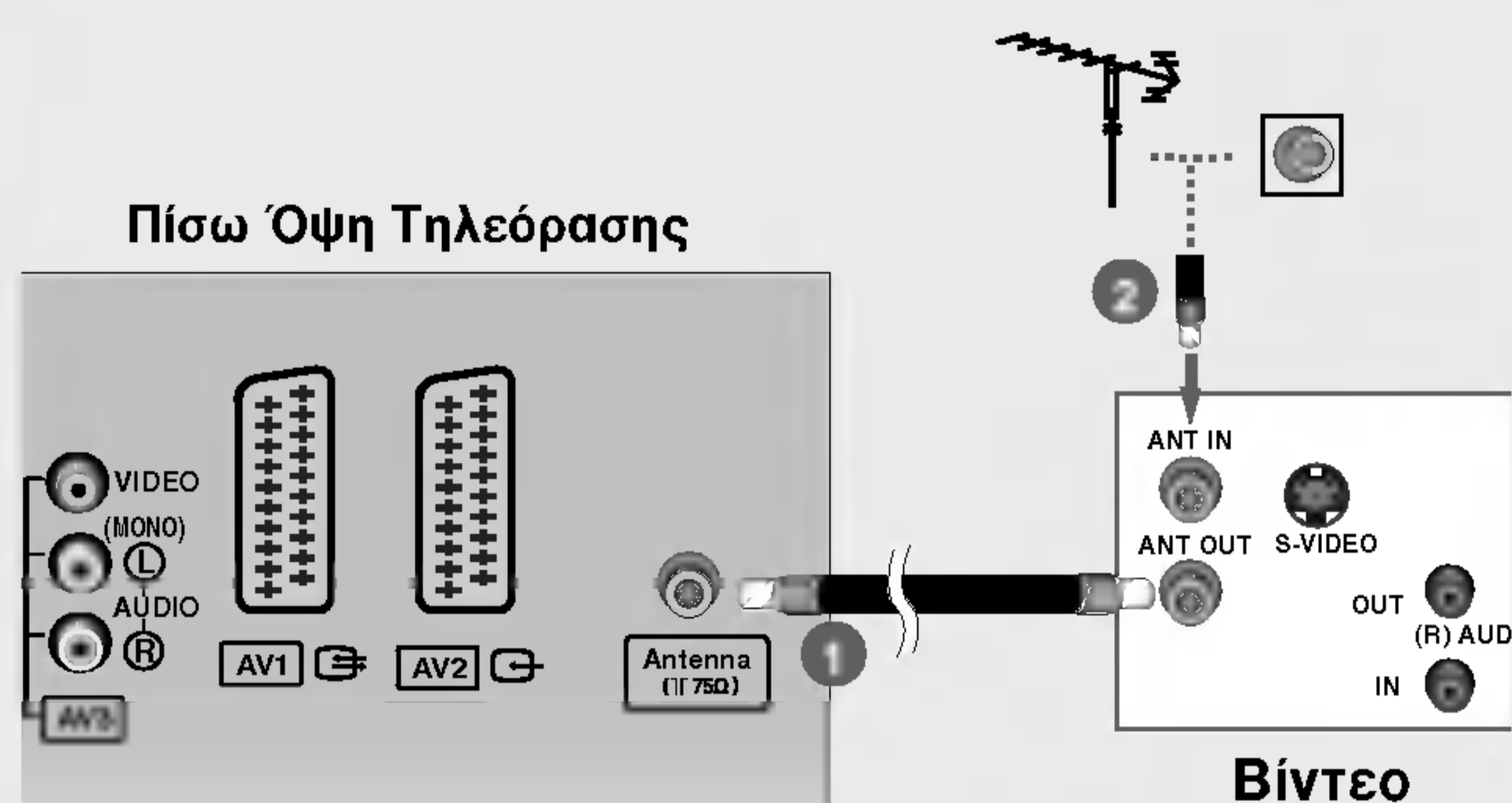

- 1 Συνδέστε την υποδοχή **ANT OUT** της συσκευής βίντεο με την υποδοχή **Antenna** της τηλεόρασης.
- 2 Συνδέστε το καλώδιο κεραίας με την υποδοχή **ANT IN** της συσκευής βίντεο.
- 3 Πατήστε το κουμπί **PLAY** (Αναπαραγωγή) στη συσκευή βίντεο και αντιστοιχίστε το κατάλληλο πρόγραμμα μεταξύ της τηλεόρασης και της συσκευής βίντεο για την προβολή.

Σύνδεση με καλώδιο Scart

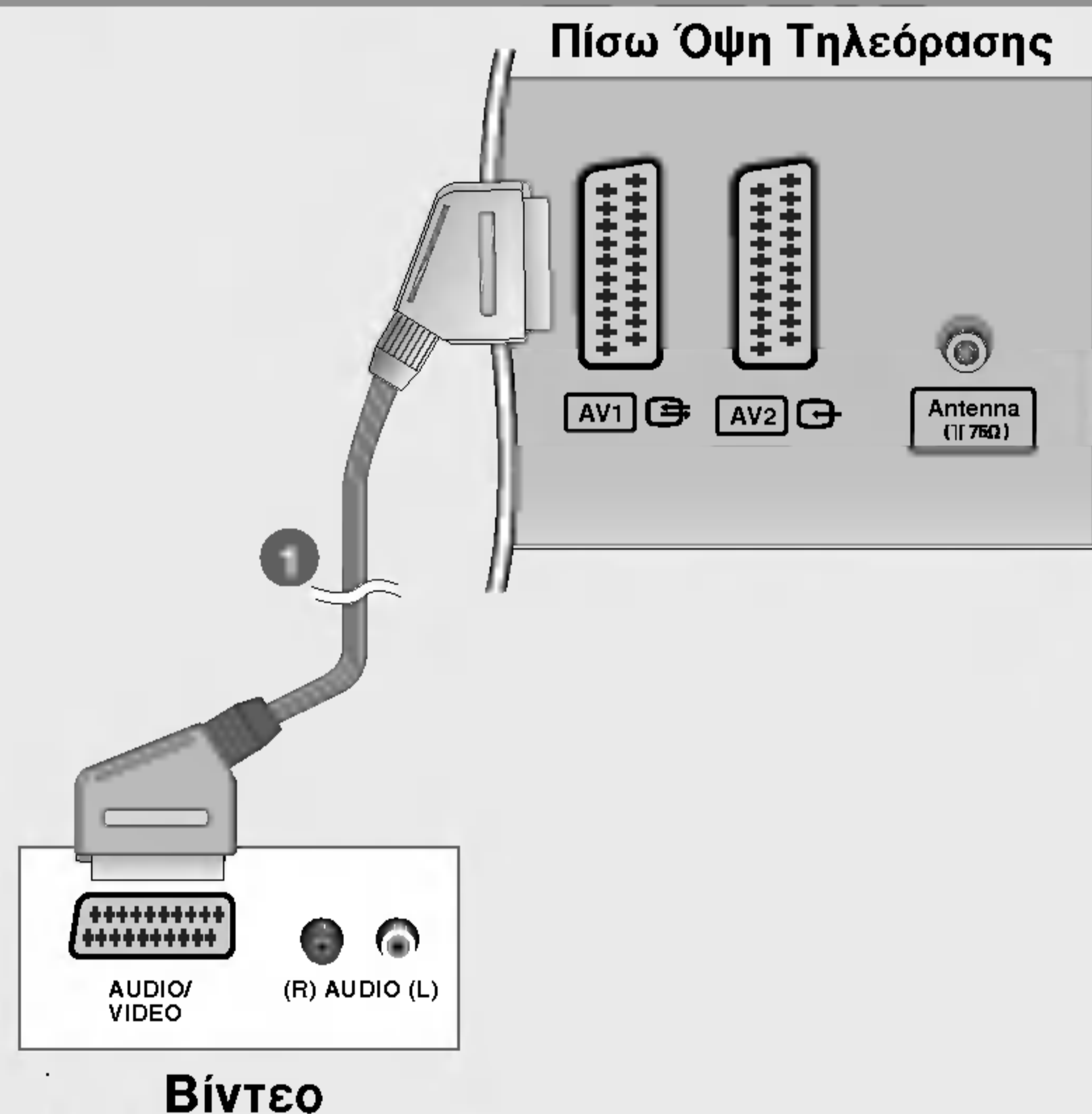

- 1 Συνδέστε την υποδοχή scart της συσκευής βίντεο με την υποδοχή scart **AV1** της τηλεόρασης. Χρησιμοποιήστε ένα καλώδιο scart με θωράκιση.
- 2 Εισαγάγετε μια κασέτα βίντεο στη συσκευή βίντεο και πατήστε **PLAY** (Αναπαραγωγή) στη συσκευή βίντεο. (Ανατρέξτε στο εγχειρίδιο χρήσης της συσκευής βίντεο.)
- 3 Επιλέξτε την πηγή εισόδου **AV1** χρησιμοποιώντας το κουμπί **INPUT** στο τηλεχειριστήριο.
 - Αν την έχετε συνδέσει με την υποδοχή scart **AV2**, επιλέξτε την πηγή εισόδου **AV2**.



- Αν η συσκευή βίντεο εκπέμπει σήμα αυτόματης αλλαγής AV μέσω της υποδοχής scart **AV1** ή **AV2**, η τηλεόραση θα αλλάξει αυτόματα σε πηγή εισόδου **AV1**. Εάν θέλετε να εξακολουθείτε να παρακολουθείτε τηλεόραση σε κατάσταση λειτουργίας τηλεόρασης, πιέστε τα κουμπιά PR ▲ / ▼ (Πρόγραμμα) ή τα αριθμητικά κουμπιά.
- Μπορείτε επίσης να εγγράψετε προγράμματα της τηλεόρασης σε κασέτες βίντεο.
- Η επιλογή του τύπου σήματος RGB (κόκκινο, πράσινο και μπλε) μπορεί να γίνει μόνο για την υποδοχή scart **AV1** και να ληφθεί από την πηγή εισόδου **AV1**. Τα σήματα αυτά εκπέμπονται, για παράδειγμα, από έναν αποκωδικοποιητή καλωδιακής τηλεόρασης, μια κονσόλα παιχνιδιών ή μια μονάδα φωτογραφικού CD κ.λ.π., και μπορεί να γίνει εγγραφή του ψηφιακού σήματος μέσω της υποδοχής scart **AV1**.
- Αν οι υποδοχές scart **AV1**, **AV2** έχουν συνδεθεί ταυτόχρονα στη συσκευή βίντεο, μπορεί να γίνει λήψη μόνο της πηγής εισόδου **AV2**.
- Στην υποδοχή scart **AV2**, δεν είναι διαθέσιμη η έξοδος εικόνας.

Σύνδεση με καλώδιο RCA

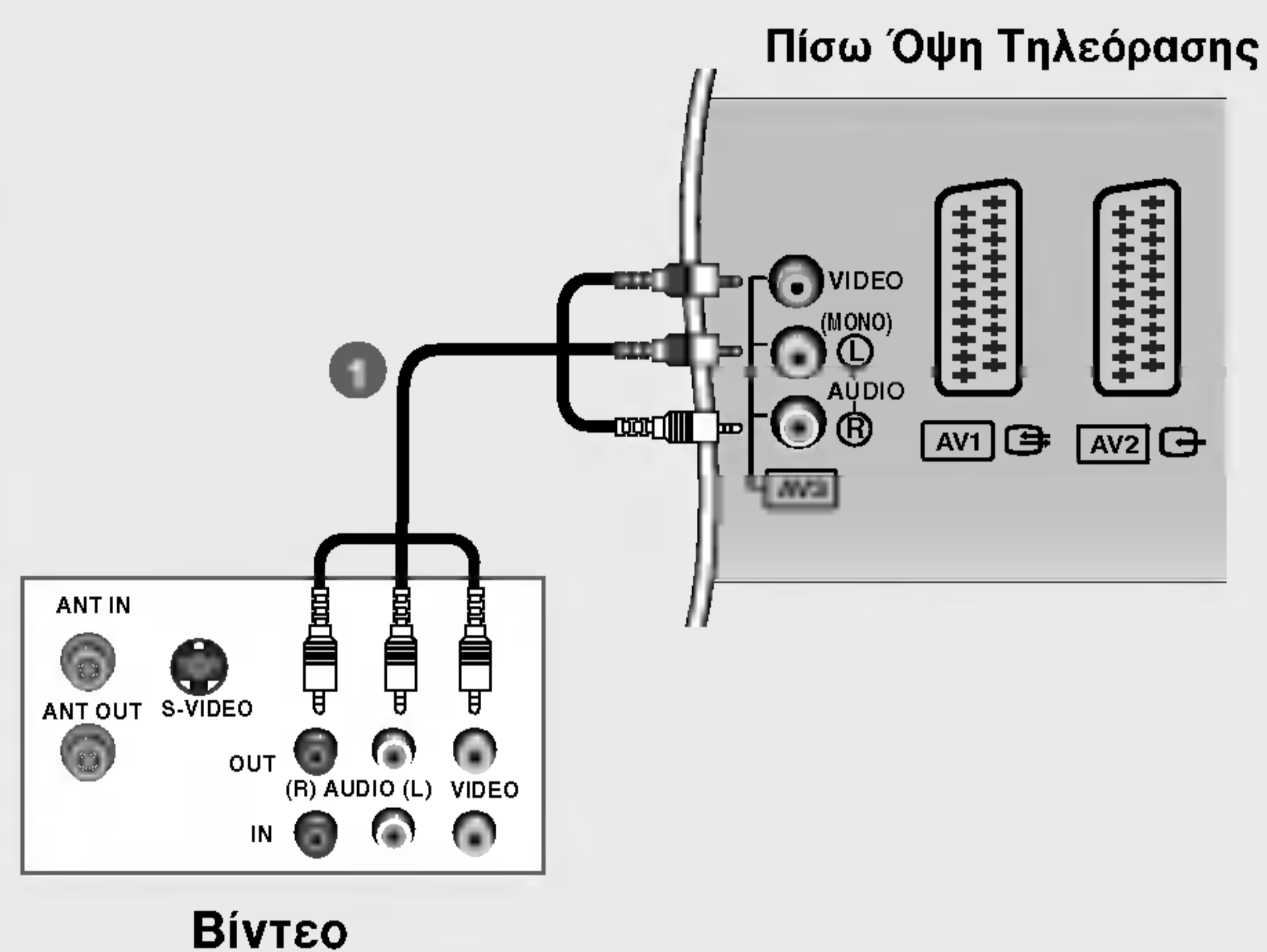

- 1 Συνδέστε τις υποδοχές **AUDIO/VIDEO** (Ήχος/εικόνα) στην τηλεόραση και το βίντεο. Αντιστοιχίστε τα χρώματα των υποδοχών. Εικόνα = κίτρινο, Ήχος αριστερά = λευκό και Ήχος δεξιά = κόκκινο)
- 2 Εισαγάγετε μια κασέτα βίντεο στη συσκευή βίντεο και πατήστε **PLAY** (Αναπαραγωγή) στη συσκευή βίντεο. (Ανατρέξτε στο εγχειρίδιο χρήστη της συσκευής βίντεο.)
- 3 Επιλέξτε την πηγή εισόδου **AV3** χρησιμοποιώντας το κουμπί **INPUT** (Είσοδος) στο τηλεχειριστήριο.
- Αν στην πρόσοψη έχετε συνδεθεί με την **AV4**, επιλέξτε την πηγή εισόδου **AV4**.



- Αν έχετε μονοφωνική συσκευή βίντεο, συνδέστε το καλώδιο ήχου της συσκευής με την υποδοχή **AUDIO L/MONO** (Ήχος αριστερά/Μονοφωνική) της τηλεόρασης.

Σύνδεση με καλώδιο S-Video

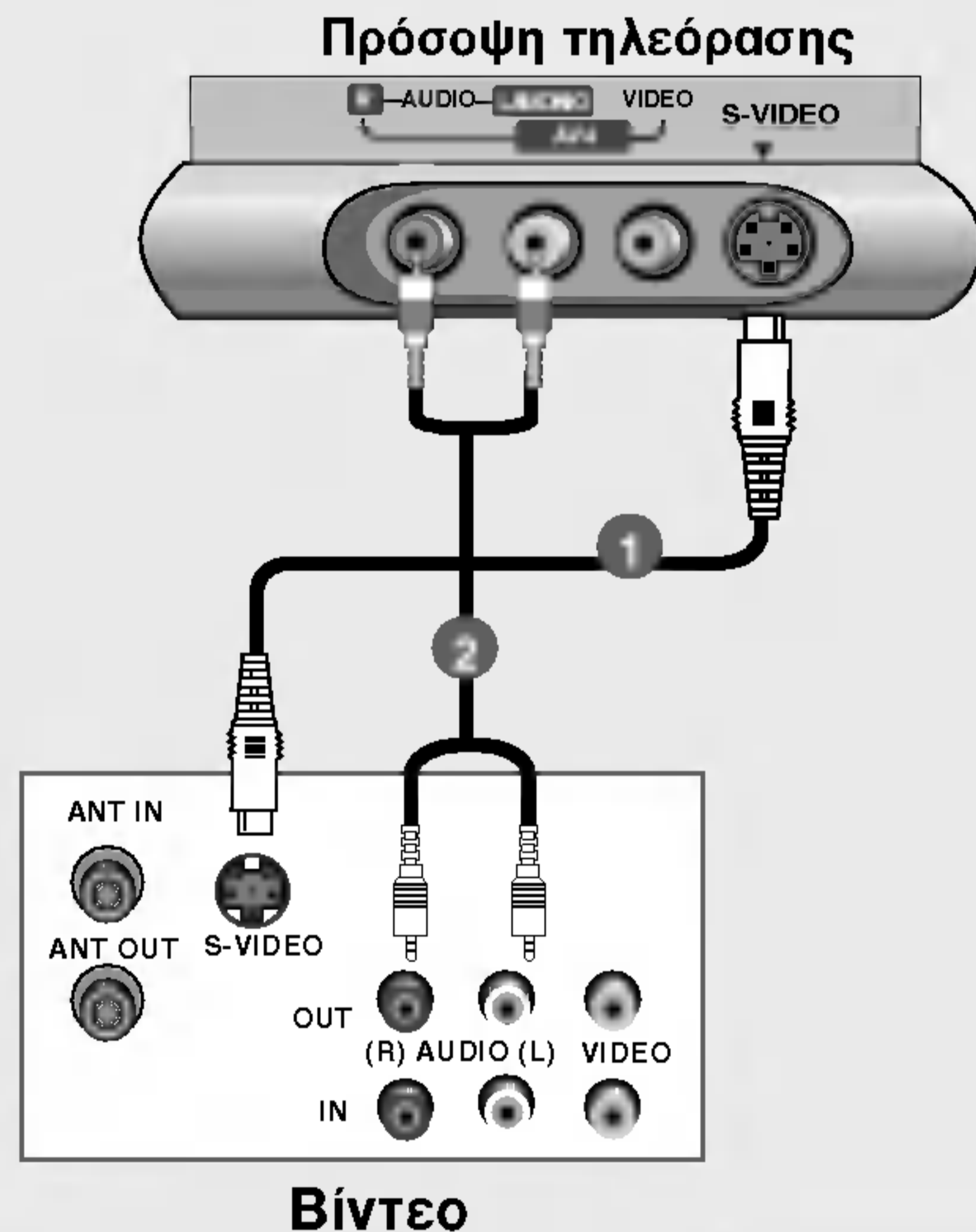

- 1 Συνδέστε την έξοδο **S-VIDEO** της συσκευής βίντεο με την είσοδο **S-VIDEO** της τηλεόρασης. Η ποιότητα εικόνας βελτιώνεται συγκριτικά με τη σύνδεση μιας κανονικής συσκευής βίντεο στην είσοδο εικόνας.
- 2 Συνδέστε τις υποδοχές **AUDIO** μεταξύ της τηλεόρασης και της συσκευής βίντεο.
- 3 Εισαγάγετε μια κασέτα βίντεο στη συσκευή βίντεο και πατήστε **PLAY** (Αναπαραγωγή) στη συσκευή βίντεο. (Ανατρέξτε στο εγχειρίδιο χρήσης της συσκευής βίντεο.)
- 4 Επιλέξτε την πηγή εισόδου **S-Video** χρησιμοποιώντας το κουμπί **INPUT** στο τηλεχειριστήριο.

Εγκατάσταση

Συνδέσεις Εξωτερικών Συσκευών

Εγκατάσταση συσκευής DVD

Σύνδεση με καλώδιο σύνθετου σήματος

Πλαιινή Πλευρά Τηλεόρασης

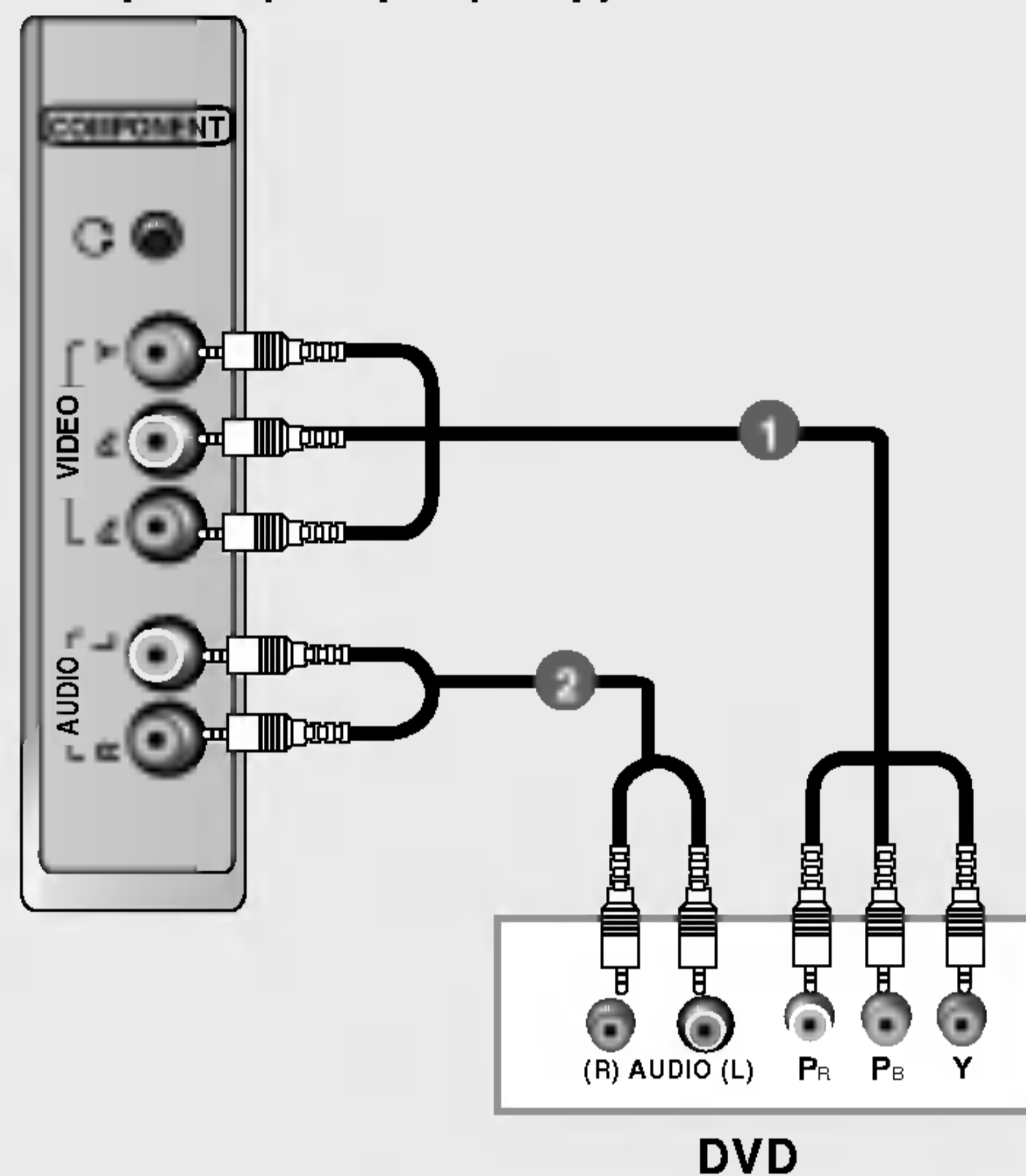

- 1 Συνδέστε τις εξόδους εικόνας (Y, Pb, Pr) της συσκευής DVD στις υποδοχές **COMPONENT VIDEO (Y, Pb, Pr)** της τηλεόρασης.
- 2 Συνδέστε τις εξόδους ήχου της συσκευής DVD με τις υποδοχές εισόδου **COMPONENT AUDIO** της τηλεόρασης.
- 3 Ενεργοποιήστε τη συσκευή αναπαραγωγής DVD και εισαγάγετε ένα δίσκο DVD.
- 4 Επιλέξτε την πηγή εισόδου **Component** χρησιμοποιώντας το κουμπί **INPUT** στο τηλεχειριστήριο.
- 5 Ανατρέξτε στο εγχειρίδιο χρήσης της συσκευής αναπαραγωγής DVD για οδηγίες σχετικά με τη λειτουργία της.

• Θύρες Εισόδου Σύνθετου Σήματος

Για να έχετε καλύτερη ποιότητα εικόνας, συνδέστε μια συσκευή αναπαραγωγής DVD στις θύρες εισόδου σύνθετου σήματος όπως φαίνεται παρακάτω.

Θύρες σύνθετου σήματος στην τηλεόραση	Y	Pb	Pr
Θύρες εξόδου εικόνας στη συσκευή αναπαραγωγής DVD	Y	Pb	Pr
	Y	B-Y	R-Y
	Y	Cb	Cr
	Y	Pb	Pr

Σύνδεση με καλώδιο scart

Πίσω όψη τηλεόρασης



- 1 Συνδέστε την υποδοχή scart της συσκευής DVD με την υποδοχή scart **AV1** της τηλεόρασης. Χρησιμοποιήστε ένα καλώδιο scart με θωράκιση.
- 2 Ενεργοποιήστε τη συσκευή αναπαραγωγής DVD και εισαγάγετε ένα δίσκο DVD.
- 3 Επιλέξτε την πηγή εισόδου **AV1** χρησιμοποιώντας το κουμπί **INPUT** στο τηλεχειριστήριο.
- Αν την έχετε συνδέσει με την υποδοχή scart **AV2**, επιλέξτε την πηγή εισόδου **AV2**.

Σύνδεση με καλώδιο HDMI



- 1 Συνδέστε την έξοδο HDMI της συσκευής DVD με την υποδοχή **HDMI** της τηλεόρασης.
- 2 Επιλέξτε την πηγή εισόδου **HDMI DTV** χρησιμοποιώντας το κουμπί **INPUT** στο τηλεχειριστήριο.
- 3 Ανατρέξτε στο εγχειρίδιο χρήσης της συσκευής αναπαραγωγής DVD για οδηγίες σχετικά με τη λειτουργία της.



- Η τηλεόραση μπορεί να λαμβάνει συγχρόνως τα σήματα ήχου και εικόνας χρησιμοποιώντας καλώδιο HDMI.

Εγκατάσταση

Συνδέσεις Εξωτερικών Συσκευών

Εγκατάσταση ψηφιακού αποκωδικοποιητή (STB)

Σύνδεση με καλώδιο σύνθετου σήματος

Πλαϊνή Πλευρά Τηλεόρασης

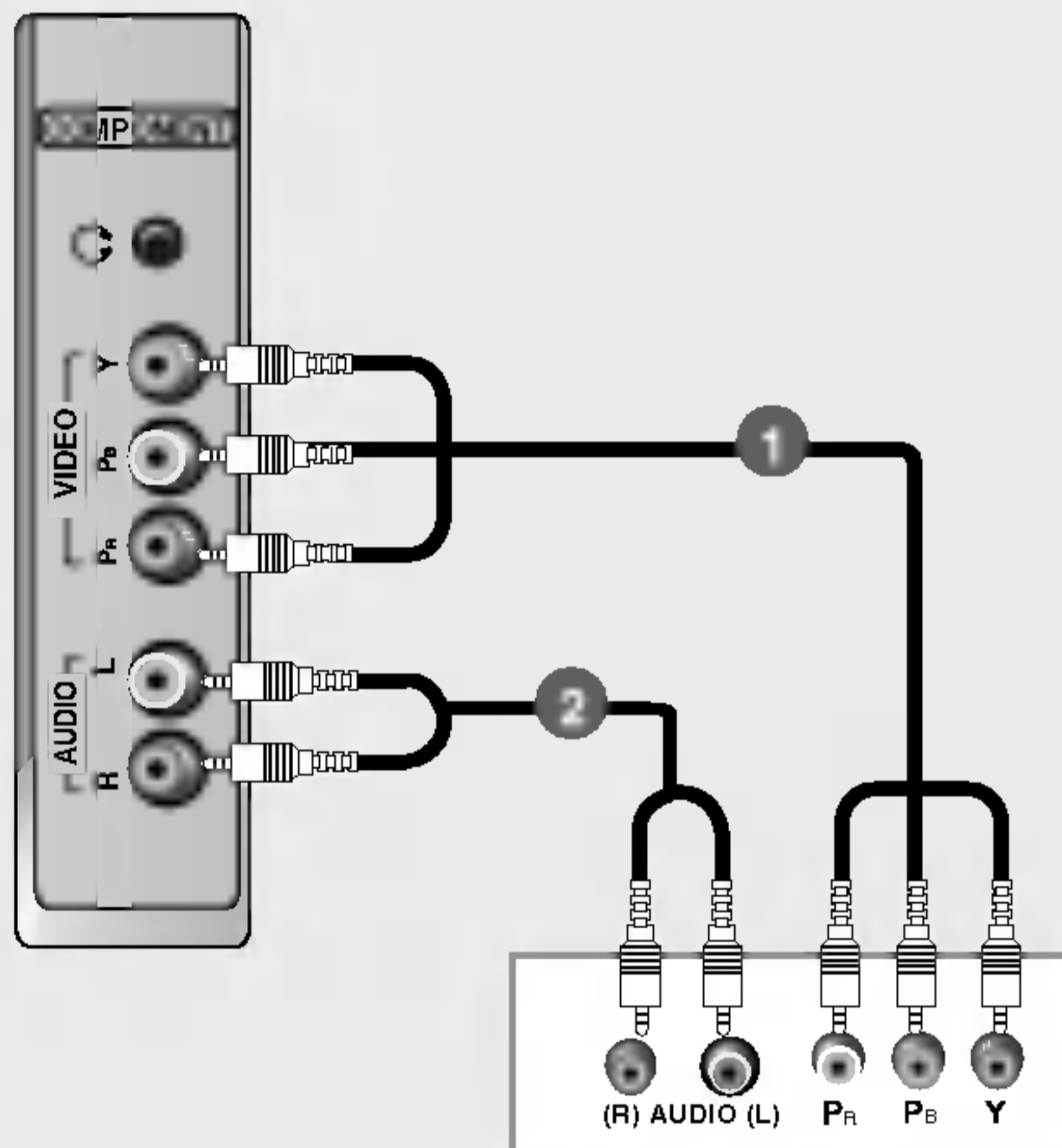

Δέκτης DTV (ψηφιακός αποκωδικοποιητής)

- 1 Συνδέστε τις εξόδους εικόνας (Y, Pb, Pr) της συσκευής DVD στις υποδοχές **COMPONENT VIDEO (Y, Pb, Pr)** της τηλεόρασης.
- 2 Συνδέστε τις εξόδους ήχου της συσκευής DVD με τις υποδοχές εισόδου **COMPONENT AUDIO** της τηλεόρασης.
- 3 Ανοίξτε τον ψηφιακό αποκωδικοποιητή. (Ανατρέξτε στο εγχειρίδιο χρήστη του ψηφιακού αποκωδικοποιητή.)
- 4 Επιλέξτε την πηγή εισόδου **Component** χρησιμοποιώντας το κουμπί **INPUT** στο τηλεχειριστήριο.

Σύνδεση με καλώδιο HDMI

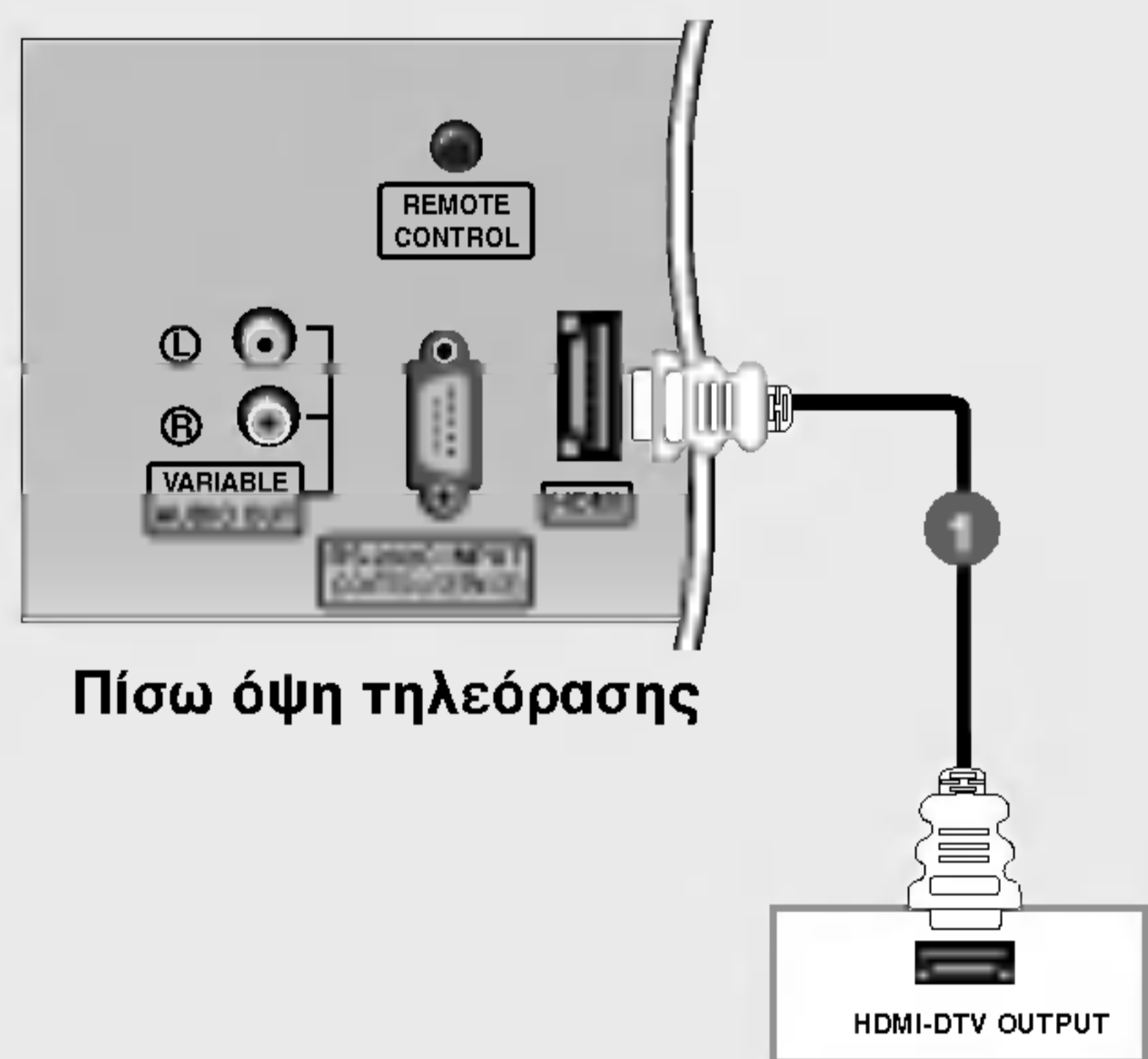

Πίσω όψη τηλεόρασης

Δέκτης DTV (ψηφιακός αποκωδικοποιητής)

- 1 Συνδέστε την έξοδο HDMI του ψηφιακού αποκωδικοποιητή με την υποδοχή **HDMI** της τηλεόρασης.
- 2 Ανοίξτε τον ψηφιακό αποκωδικοποιητή. (Ανατρέξτε στο εγχειρίδιο χρήστη του ψηφιακού αποκωδικοποιητή.)
- 3 Επιλέξτε την πηγή εισόδου **HDMI DTV** χρησιμοποιώντας το κουμπί **INPUT** στο τηλεχειριστήριο.



- Η τηλεόραση μπορεί να λαμβάνει συγχρόνως τα σήματα ήχου και εικόνας χρησιμοποιώντας καλώδιο HDMI.

Σύνδεση με καλώδιο DVI

Πίσω όψη τηλεόρασης

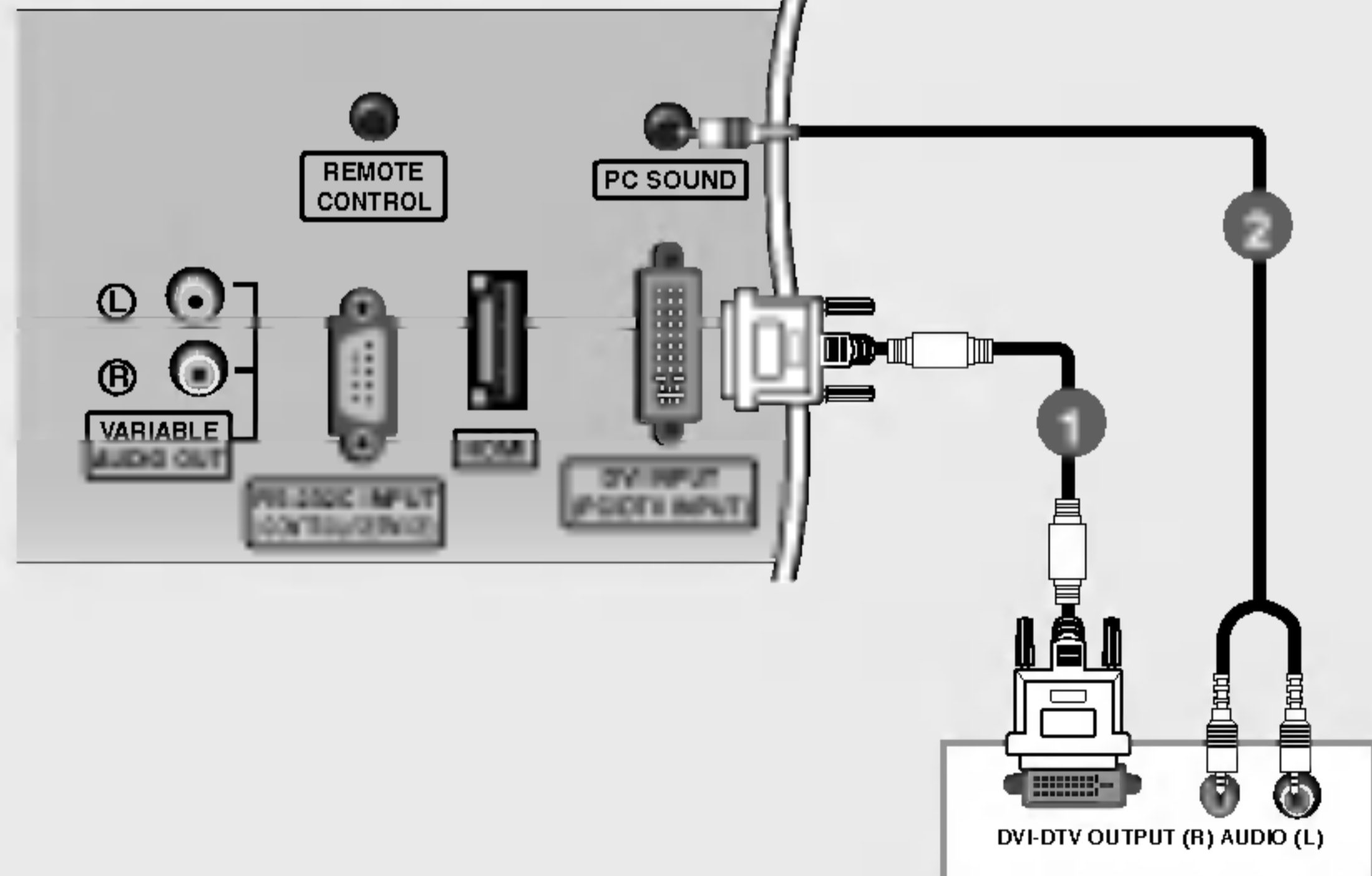

Δέκτης DTV (ψηφιακός αποκωδικοποιητής)

- 1 Συνδέστε την έξοδο DVI του ψηφιακού αποκωδικοποιητή με την υποδοχή **DVI INPUT (PC / DTV INPUT)** [Είσοδος DVI (Είσοδος PC / DTV)] της τηλεόρασης.
- 2 Συνδέστε τις εξόδους ήχου του ψηφιακού αποκωδικοποιητή με την υποδοχή **PC SOUND** (Ηχος PC) της τηλεόρασης.
- 3 Ανοίξτε τον ψηφιακό αποκωδικοποιητή. (Ανατρέξτε στο εγχειρίδιο χρήστη του ψηφιακού αποκωδικοποιητή.)
- 4 Επιλέξτε την πηγή εισόδου **DVI DTV** χρησιμοποιώντας το κουμπί **INPUT** στο τηλεχειριστήριο.

Εγκατάσταση καλωδιακής τηλεόρασης

- Αφού εγγραφείτε σε μια τοπική υπηρεσία καλωδιακής τηλεόρασης και εγκαταστήσετε ένα μετατροπέα, μπορείτε να παρακολουθείτε προγράμματα καλωδιακής τηλεόρασης.
- Για περισσότερες πληροφορίες σχετικά με την καλωδιακή τηλεόραση, επικοινωνήστε με μια τοπική υπηρεσία καλωδιακής τηλεόρασης.

Σύνδεση με καλώδιο RCA

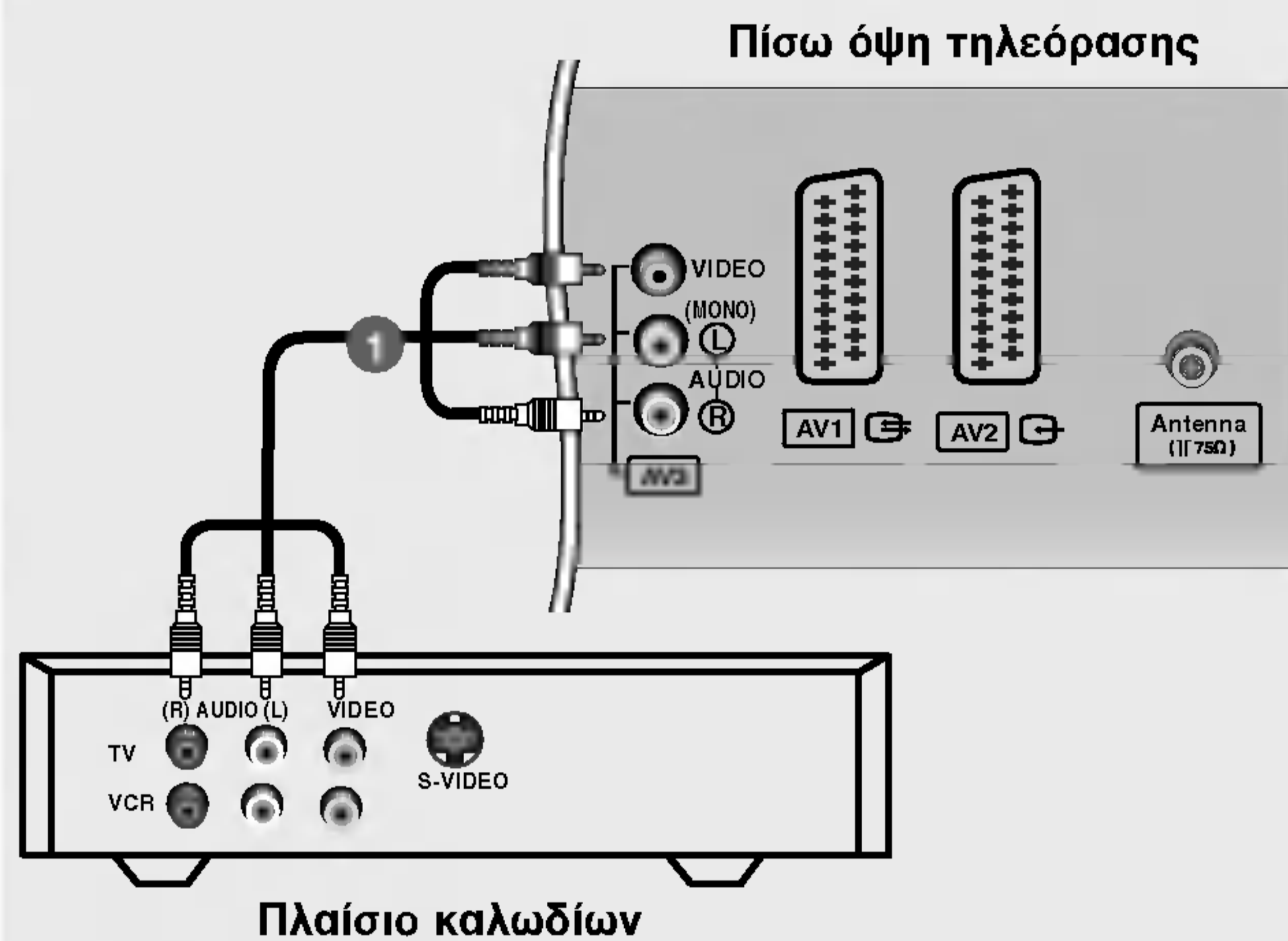

- 1 Συνδέστε τις υποδοχές **AUDIO/VIDEO** (Ήχος/εικόνα) στην τηλεόραση και το πλαίσιο των καλωδίων. Αντιστοιχίστε τα χρώματα των υποδοχών. Εικόνα = κίτρινο, Ήχος αριστερά = λευκό και Ήχος δεξιά = κόκκινο)
- 2 Επιλέξτε την πηγή εισόδου **AV3** χρησιμοποιώντας το κουμπί **INPUT** (Είσοδος) στο τηλεχειριστήριο.
- Αν στην πρόσοψη έχετε συνδεθεί με την **AV4**, επιλέξτε την πηγή εισόδου **AV4**.
- 3 Επιλέξτε προγράμματα με το τηλεχειριστήριο του πλαισίου καλωδίων.

Σύνδεση με καλώδιο S-Video

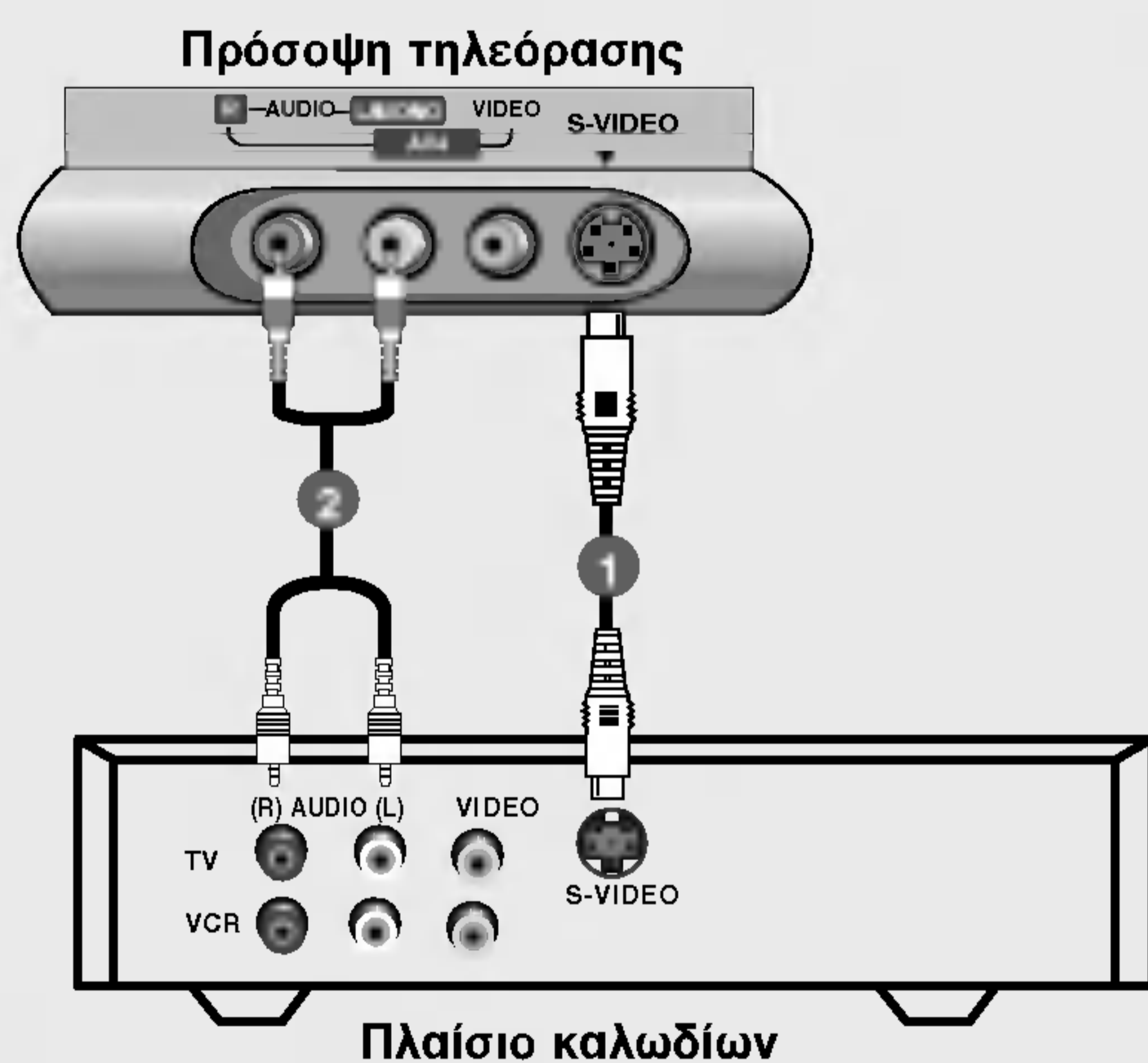

- 1 Συνδέστε την έξοδο **S-VIDEO** του πλαισίου καλωδίων με την είσοδο **S-VIDEO** της τηλεόρασης. Βελτιώνεται η ποιότητα της εικόνας.
- 2 Συνδέστε τις υποδοχές **AUDIO** (Ήχος) στην τηλεόραση και το πλαίσιο των καλωδίων.
- 3 Επιλέξτε την πηγή εισόδου S-video χρησιμοποιώντας το κουμπί **INPUT** στο τηλεχειριστήριο.
- 4 Επιλέξτε προγράμματα με το τηλεχειριστήριο του πλαισίου καλωδίων.

Εγκατάσταση

Συνδέσεις Εξωτερικών Συσκευών

Εγκατάσταση Εξωτερικής Πηγής AV



1 Συνδέστε τις υποδοχές **AUDIO/VIDEO** (Ήχος/εικόνα) στην τηλεόραση και το βίντεο. Αντιστοιχίστε τα χρώματα των υποδοχών. Εικόνα = κίτρινο, Ήχος αριστερά = λευκό και Ήχος δεξιά = κόκκινο)

2 Επιλέξτε την πηγή εισόδου **AV4** χρησιμοποιώντας το κουμπί **INPUT** (Είσοδος) στο τηλεχειριστήριο.
- Αν στην πρόσοψη έχετε συνδεθεί με την **S-VIDEO**, επιλέξτε την πηγή εισόδου **S-Video**.

3 Χειριστείτε την αντίστοιχη εξωτερική συσκευή. Ανατρέξτε στο εγχειρίδιο χρήσης της εξωτερικής συσκευής.

Υποδοχή ακουστικών

- Έχετε τη δυνατότητα να ακούτε μέσα από τα ακουστικά.



1 Συνδέστε τα ακουστικά στην υποδοχή για ακουστικά.

2 Για να ρυθμίσετε την ένταση των ακουστικών, πατήστε το κουμπί **VOL** (Ένταση) ▲ / ▼. Αν πατήσετε το κουμπί **MUTE** (Σίγαση), απενεργοποιείται η δυνατότητα ήχου από τα ακουστικά.

• Όταν ακούτε από ακουστικά, τα ηχεία της τηλεόρασης απενεργοποιούνται.

Εγκατάσταση Υπολογιστή

Σύνδεση με καλώδιο DVI-D ή DVI σε D-Sub

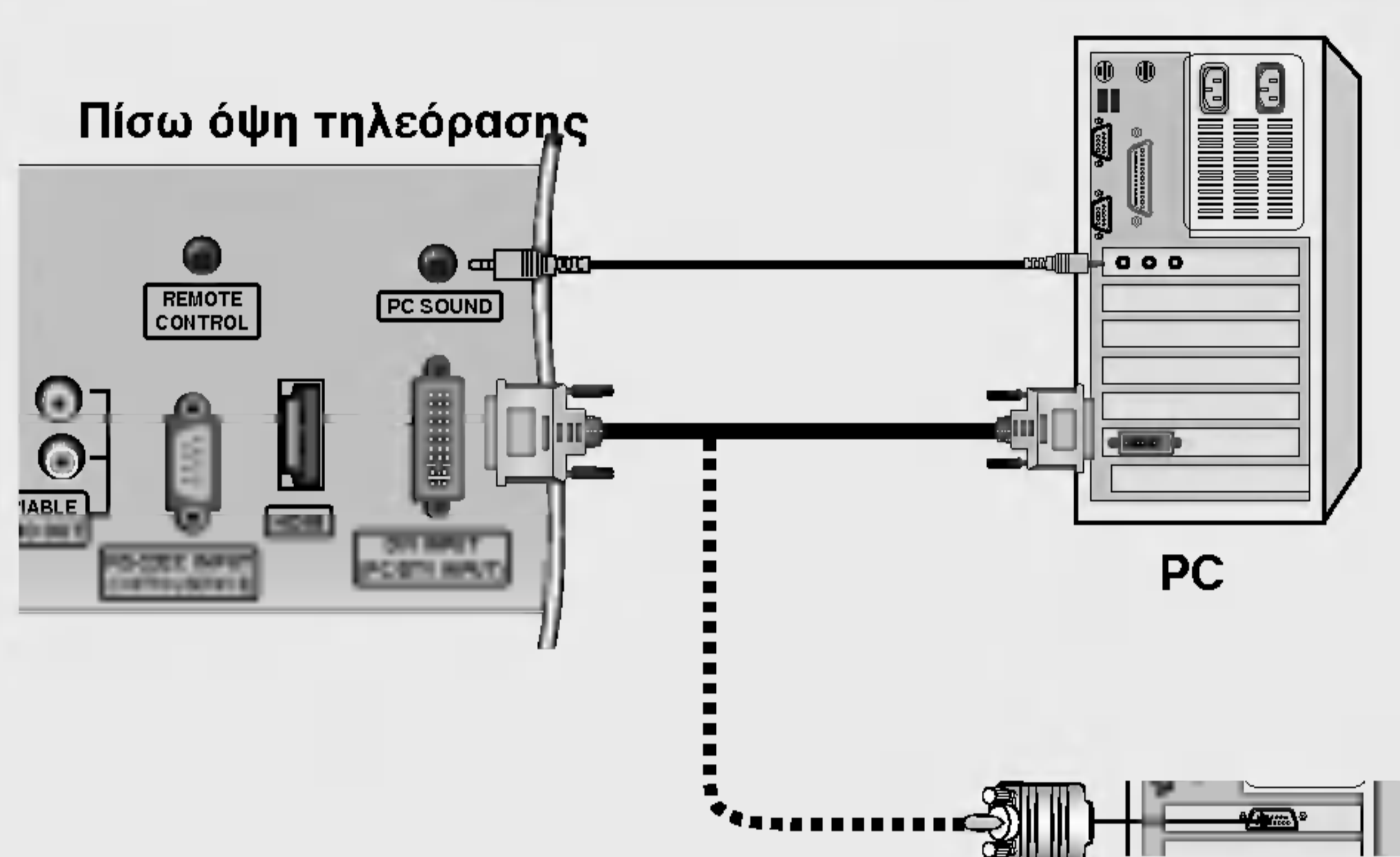

- 1 Συνδέστε την τηλεόραση με τον υπολογιστή χρησιμοποιώντας το καλώδιο υπολογιστή.
- 2 Συνδέστε την είσοδο ήχου υπολογιστή στην είσοδο **PC SOUND** της τηλεόρασης.
- 3 Ανοίξτε τον υπολογιστή.
- 4 Επιλέξτε την πηγή εισόδου **DVI PC** χρησιμοποιώντας το κουμπί **INPUT** στο τηλεχειριστήριο.

ΣΗΜΕΙΩΣΗ

Συνδέστε το καλώδιο σήματος (καλώδιο DVI-D, όχι το καλώδιο DVI σε D-Sub) από την υποδοχή εξόδου DVI του υπολογιστή στην έξοδο DVI. Η έξοδος αναλογικού σήματος DVI (DVI-Analog) ενδέχεται να μην υποστηρίζεται από ορισμένες κάρτες βίντεο.

Σύνδεση με καλώδιο HDMI σε DVI

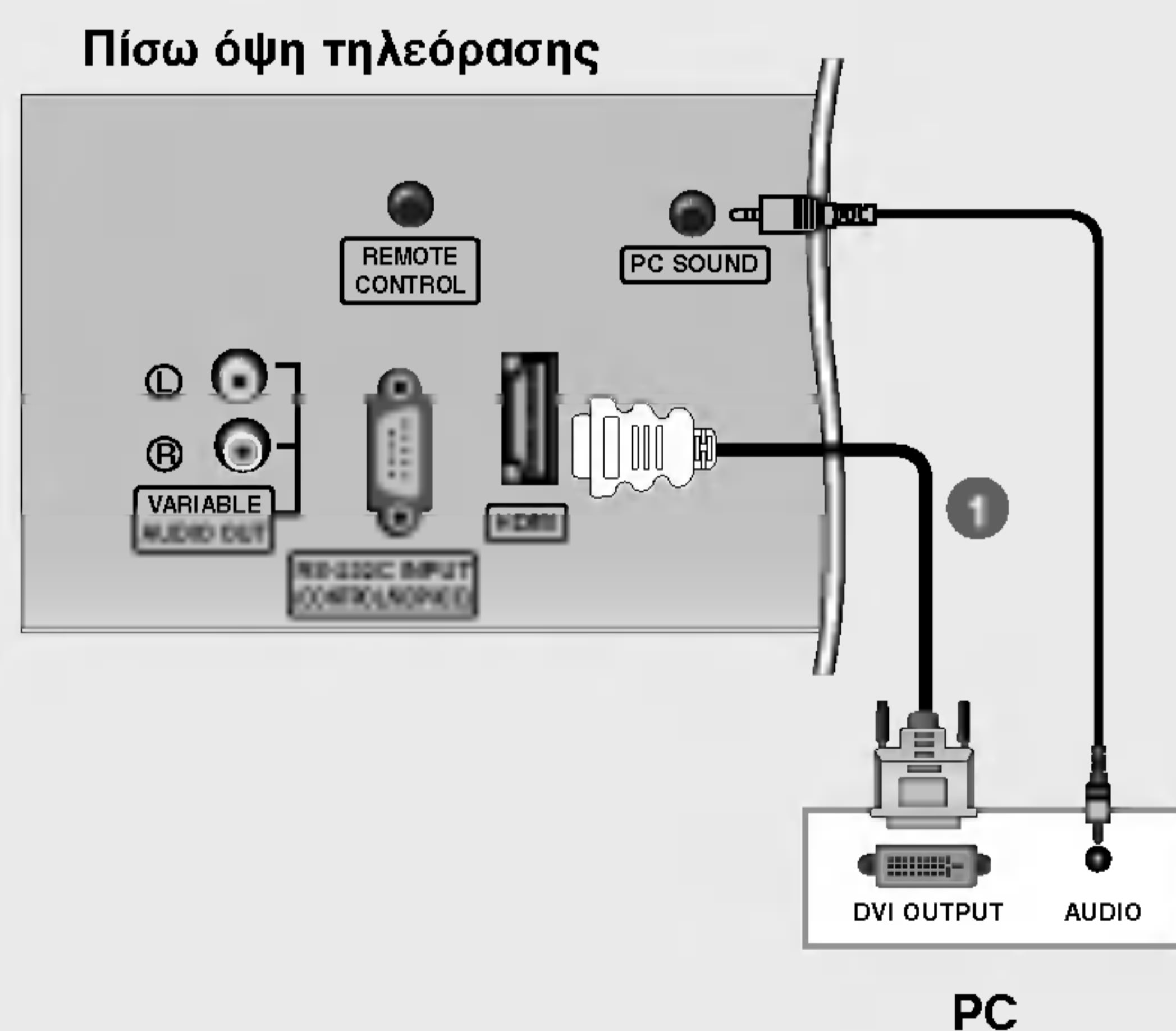

- 1 Συνδέστε την έξοδο DVI του υπολογιστή με την υποδοχή **HDMI** της τηλεόρασης.
- 2 Συνδέστε την έξοδο ήχου του υπολογιστή με την υποδοχή **PC SOUND** (Ηχος PC) στην τηλεόραση.
- 3 Ανοίξτε τον υπολογιστή και την τηλεόραση.
- 4 Επιλέξτε την πηγή εισόδου **HDMI PC** χρησιμοποιώντας το κουμπί **INPUT** στο τηλεχειριστήριο.



- Σε περίπτωση που ο υπολογιστής έχει έξοδο DVI αλλά δεν έχει έξοδο HDMI, χρειάζεται να δημιουργήσετε μια ξεχωριστή σύνδεση ήχου.
- Δεν είναι δυνατή η σύνδεση στην υποδοχή DVI INPUT (ΕΙΣΟΔΟΣ DVI) της τηλεόρασης χρησιμοποιώντας καλώδιο HDMI σε DVI.

Εγκατάσταση

Συνδέσεις Εξωτερικών Συσκευών

Υποστηριζόμενη ανάλυση οθόνης

■ Η/Υ (Τεχνικά Χαρακτηριστικά Οθόνης)

Ανάλυση	Οριζόντια Συχνότητα (kHz)	Κατακόρυφη Συχνότητα (Hz)
720 x 400	31,468	70
640 x 480	31,469 37,500	60 75
800 x 600	37,879 46,875	60 75
832 x 624	49,725	75
1024 x 768 (XGA)	48,363 56,470 60,123	60 70 75
1280 x 768 (WXGA)	47,776	60
1360 x 768 (WXGA)	47,720	60
1366 x 768 (WXGA)	47,720	60



Σημείωση

- Για τη βέλτιστη ποιότητα εικόνας, χρησιμοποιήστε την τυπική έξοδο υπολογιστή WXGA1360x768 με ρυθμό ανανέωσης 60Hz. Η χρήση άλλων μορφών (VGA, SVGA, κ.λ.π.) ή ρυθμών ανανέωσης μπορεί να μειώσουν την ποιότητα της εικόνας. (Για να αλλάξετε τη μορφή εξόδου εικόνας του υπολογιστή, ανατρέξτε στο εγχειρίδιο χρήσης του υπολογιστή που χρησιμοποιείτε).
- Αν εμφανιστεί στην οθόνη το μήνυμα **Δεν υπάρχει σήμα (No signal)**, ρυθμίστε την έξοδο του υπολογιστή σε μια μορφή που αναφέρεται στον πίνακα **Τεχνικά Χαρακτηριστικά Οθόνης**.
- Το σήμα συγχρονισμού για τις Οριζόντιες και Κάθετες συχνότητες είναι ξεχωριστός.

Κατάσταση Λειτουργίας DPM (Display Power Management – Διαχείριση Ενέργειας Οθόνης)

Αν ο υπολογιστής μεταβεί σε κατάσταση εξοικονόμησης ενέργειας, η οθόνη τίθεται αυτόματα σε κατάσταση λειτουργίας DPM.

Αν δε χρησιμοποιήσετε το καλώδιο υπολογιστή που παρέχεται, η κατάσταση λειτουργίας DPM μπορεί να μη λειτουργήσει.

- Η λειτουργία **Κατάσταση Λειτουργίας DPM** δεν είναι διαθέσιμη σε κατάσταση λειτουργίας HDMI PC.

■ DTV

Λειτουργία	Υποδοχή	Component	DVI (DTV)	HDMI (DTV)
480i		o	x	x
576i		o	x	x
480p		o	o	o
576p		o	o	o
720p		o	o	o
1080i		o	o	o

Σύνδεση Καλωδίου Τροφοδοσίας

- Συνδέστε το καλώδιο τροφοδοσίας όπως φαίνεται στην εικόνα.

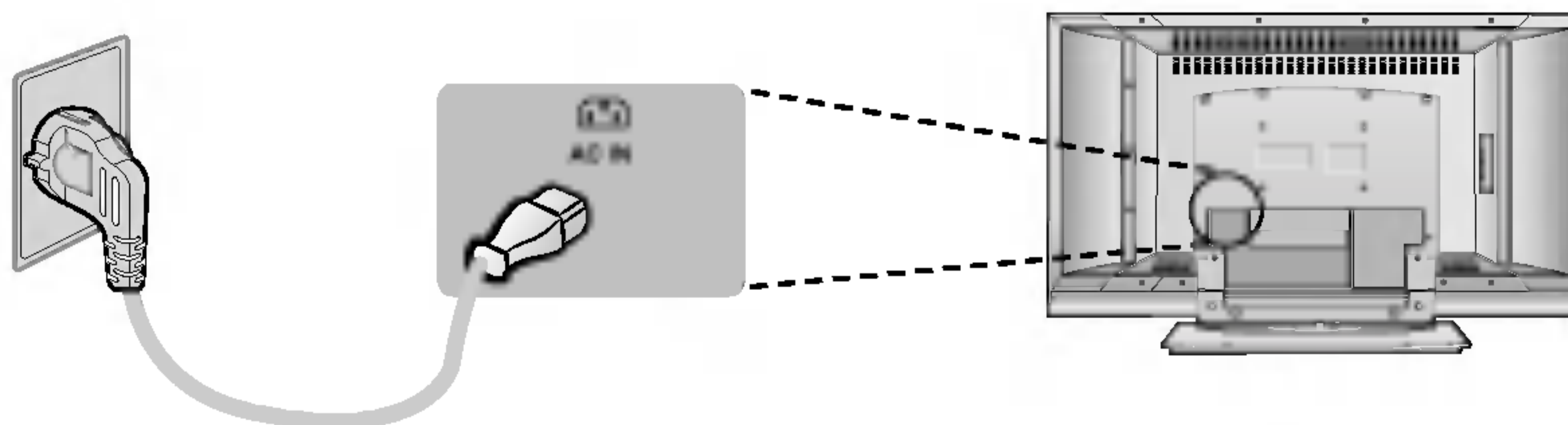

Λειτουργία

Βασικός Χειρισμός

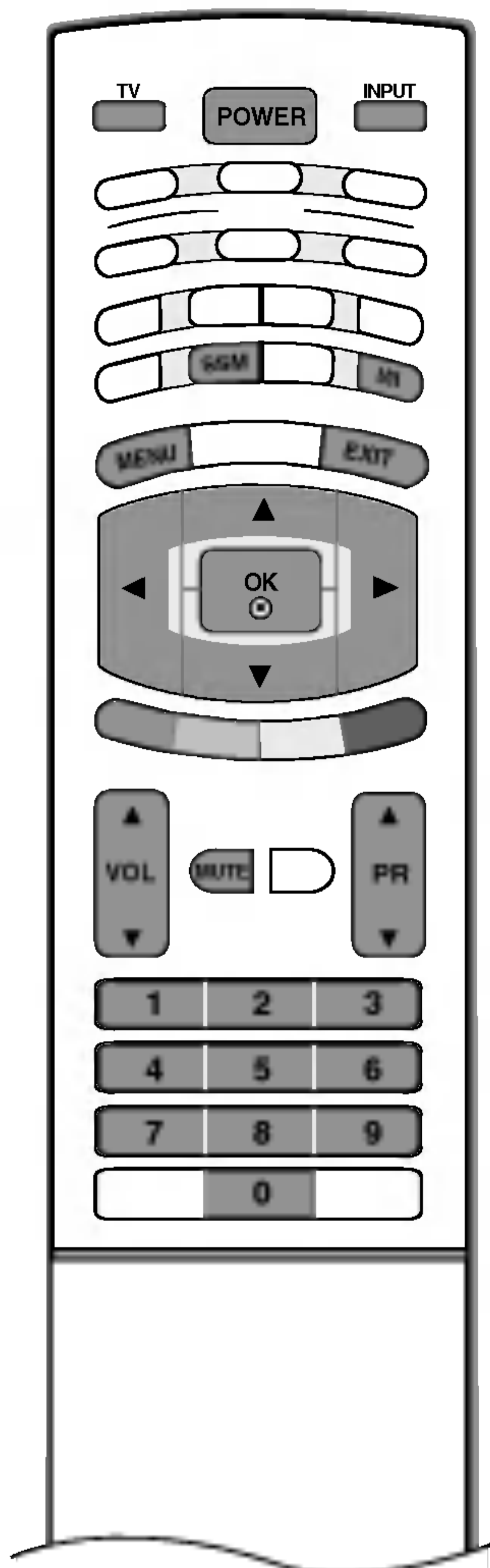

ΕΝΕΡΓΟΠΟΙΗΣΗ/ΑΠΕΝΕΡΓΟΠΟΙΗΣΗ της Τηλεόρασης

- 1 Πρώτα, πραγματοποιήστε όλες τις συνδέσεις συσκευών. Συνδέστε το καλώδιο τροφοδοσίας εναλλασσόμενου ρεύματος (AC) στην τηλεόραση, και στη συνέχεια συνδέστε το καλώδιο στην πρίζα τοίχου. Πατήστε το κουμπί **POWER** (Ενεργοποίηση/Απενεργοποίηση) που βρίσκεται στην τηλεόραση για να την ενεργοποιήσετε. Θα ανάψει η ενδεικτική λυχνία λειτουργίας.
 - Σε κατάσταση αναμονής, πατήστε τα κουμπιά **POWER** (Ενεργοποίηση/Απενεργοποίηση), **PR ▲ / ▼** (Πρόγραμμα), **TV, INPUT** ή τα αριθμητικά κουμπιά στο τηλεχειριστήριο για να ενεργοποιήσετε την τηλεόραση.
- 2 Αν θέλετε να απενεργοποιήσετε την τηλεόραση, πατήστε το κουμπί **POWER** (Ενεργοποίηση/Απενεργοποίηση) που βρίσκεται στο τηλεχειριστήριο. Αν σκοπεύετε να φύγετε για διακοπές, αποσυνδέστε το βύσμα από την πρίζα τοίχου.

Volume Adjustment

- 1 Πατήστε το κουμπί **VOL ▲ / ▼** (Ένταση ήχου) για να ρυθμίσετε την ένταση του ήχου.
- 2 Αν θέλετε να κλείσετε τελείως τον ήχο, πατήστε το κουμπί **MUTE** (Σίγαση). Μπορείτε να ακυρώσετε την ενέργεια αυτή πατώντας τα κουμπιά **MUTE** (Σίγαση), **VOL ▲ / ▼** (Ένταση ήχου), **I/II** ή **SSM** (Μνήμη κατάστασης ήχου).

Επιλογή προγράμματος

- 1 Πατήστε τα κουμπιά **PR ▲ / ▼** (Πρόγραμμα) ή τα ΑΡΙΘΜΗΤΙΚΑ κουμπιά για να επιλέξετε έναν αριθμό προγράμματος.

Επιλογή γλώσσας εμφάνισης

- 1 Πατήστε το κουμπί **MENU** (Μνού) και στη συνέχεια τα κουμπιά **▲ / ▼** για να πλέξει το μενού **ΕΞΤΡΑ**.
- 2 Πιέστε το πλήκτρο **▶** και κατόπιν τα πλήκτρα **▲ / ▼** για να επιλέξετε **Γλώσσα(Language)**.
- 3 Πιέστε το πλήκτρο **▶** και κατόπιν πιέστε τα πλήκτρα **▲ / ▼** για να επιλέξετε την επιθυμητή γλώσσα.
Όλες οι προβολές στην οθόνη θα εμφανιστούν στην επιλεγμένη γλώσσα.
- 4 Πιέστε το πλήκτρο **OK**.
- 5 Πιέστε το πλήκτρο **EXIT** για να επανέλθετε στην κανονική προβολή τηλεόρασης.

Λειτουργία

Βασικός Χειρισμός

Ρύθμιση του μενού OSD

- 1 Πιέστε το πλήκτρο **MENU** και κατόπιν τα πλήκτρα ▲ / ▼ για να προβάλετε τα μενού.
- 2 Πιέστε το πλήκτρο ► και κατόπιν πιέστε τα πλήκτρα ▲ / ▼ για να επιλέξετε ένα στοιχείο ενός μενού.
- 3 Αλλάξτε τη ρύθμιση ενός στοιχείου του υπομενού ή του αναδιπλούμενου μενού με τα πλήκτρα ◀ / ▶. Μπορείτε να μεταβείτε σε υψηλότερο επίπεδο του μενού πατώντας το κουμπί **OK** ή **MENU** (Μενού).
Μενού PC (Υπολογιστής)

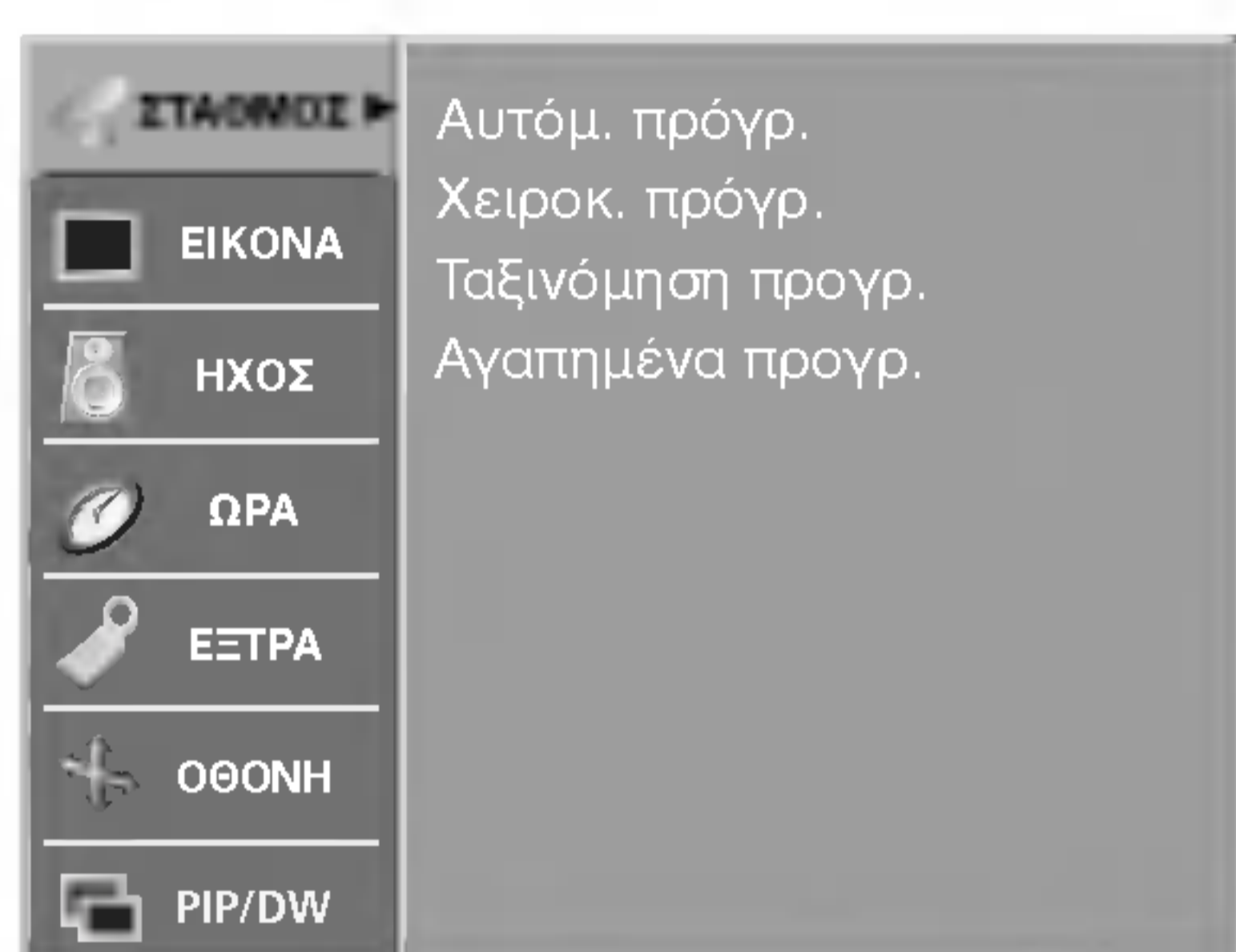

Μενού ΣΤΑΘΜΟΣ

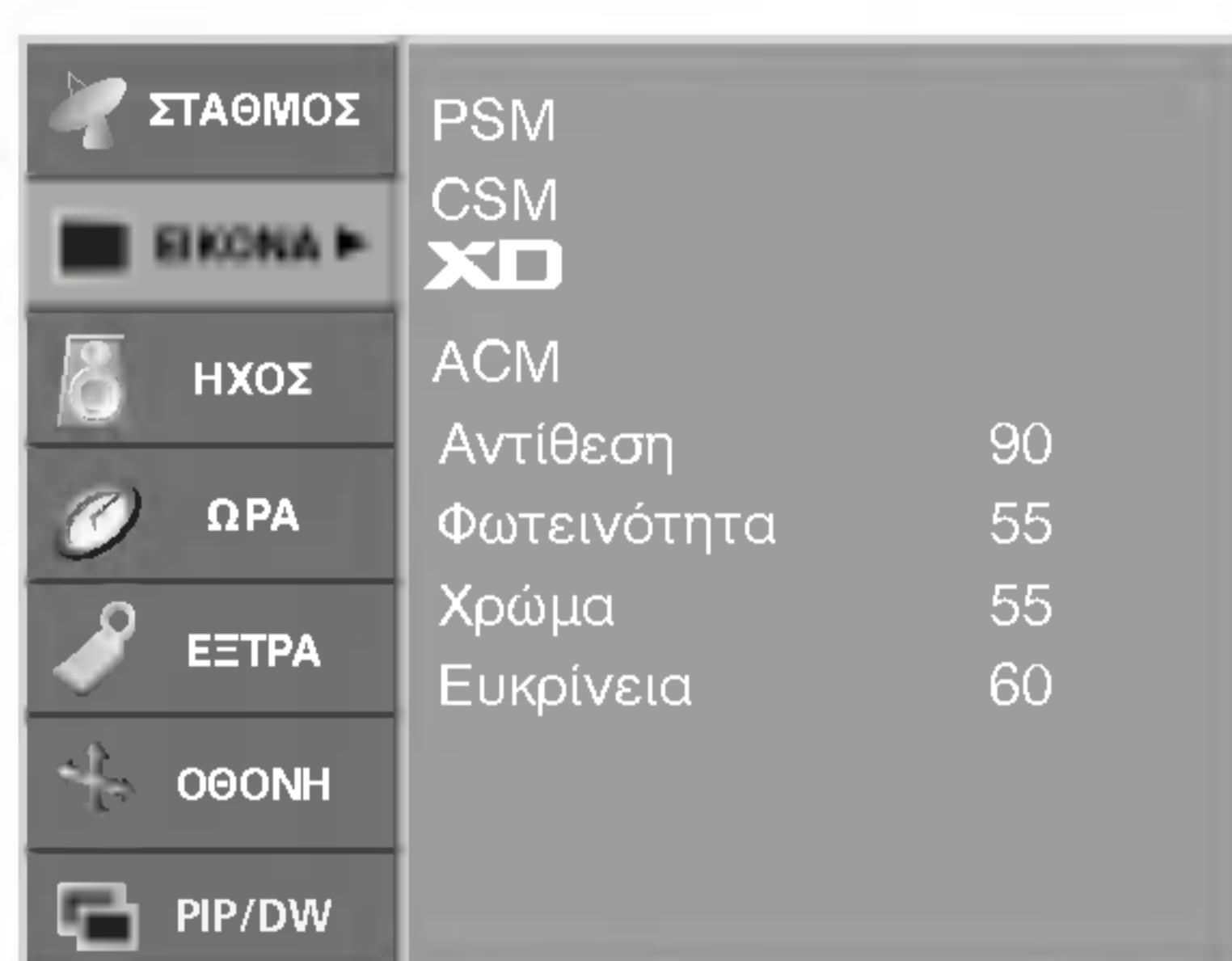

Μενού ΕΙΚΟΝΑ



Μενού ΗΧΟΣ

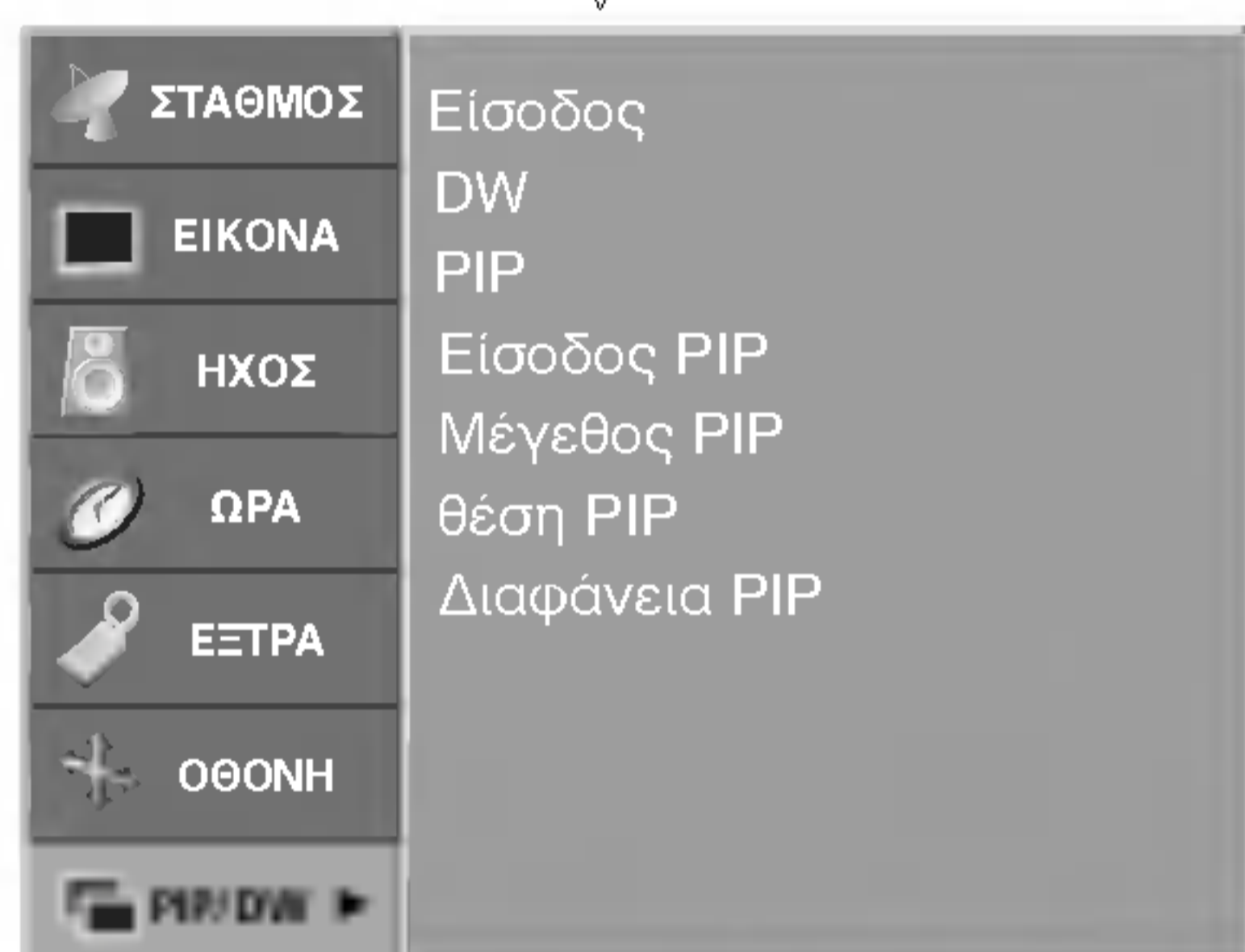

Μενού PIP/DW

(Δευτερεύουσα εικόνα/Διπλό παράθυρο)

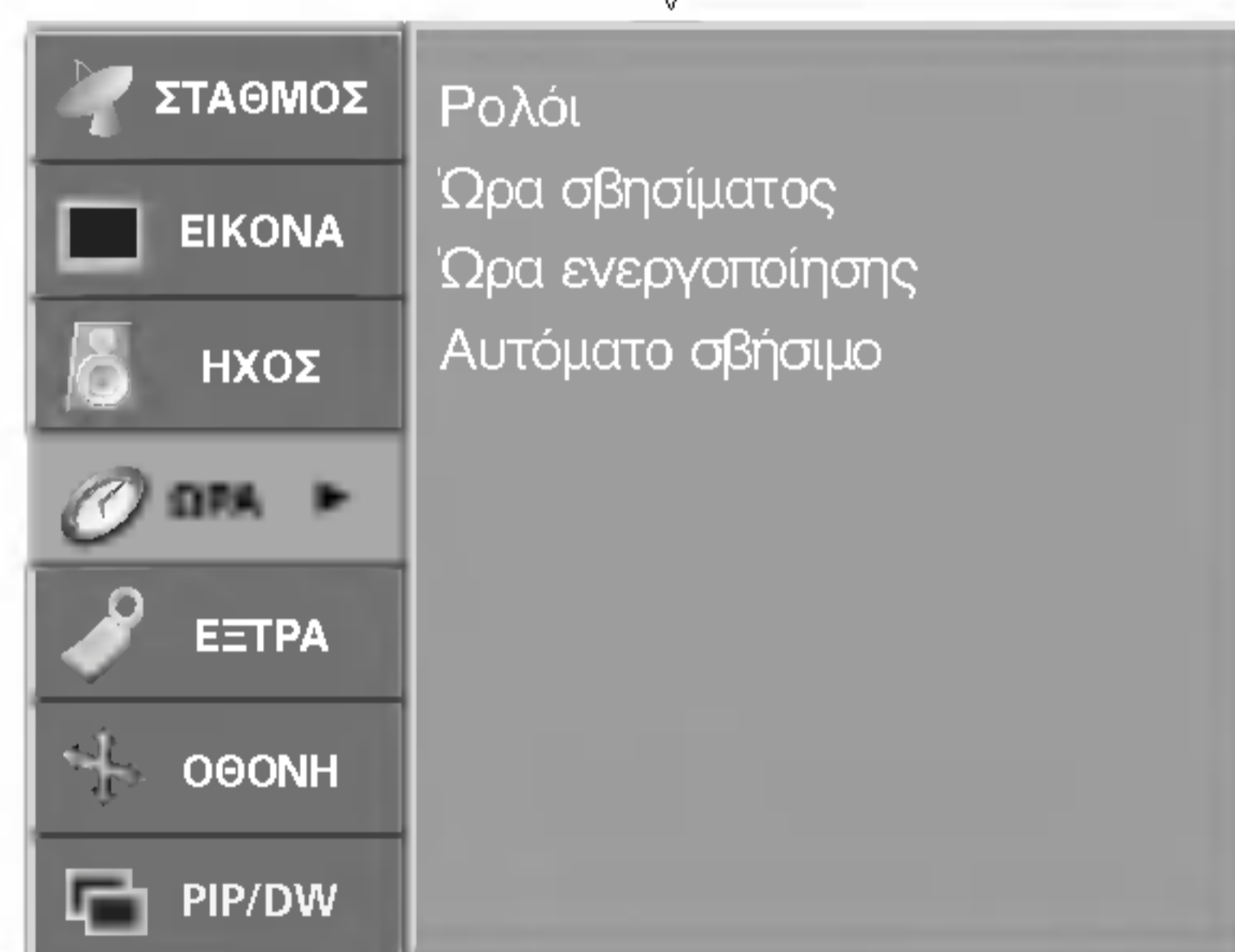

Μενού ΩΡΑ

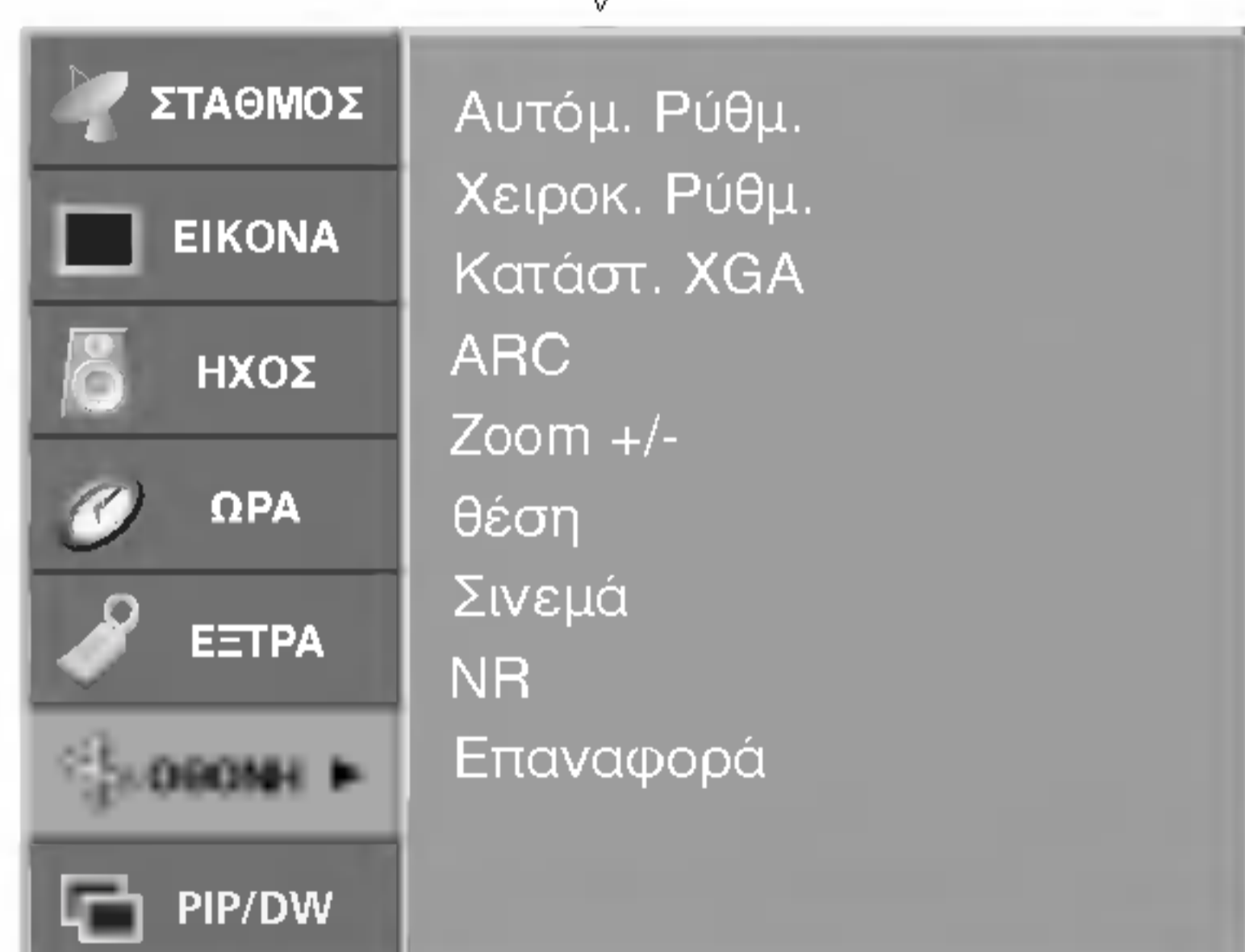

Μενού ΟΘΟΝΗ

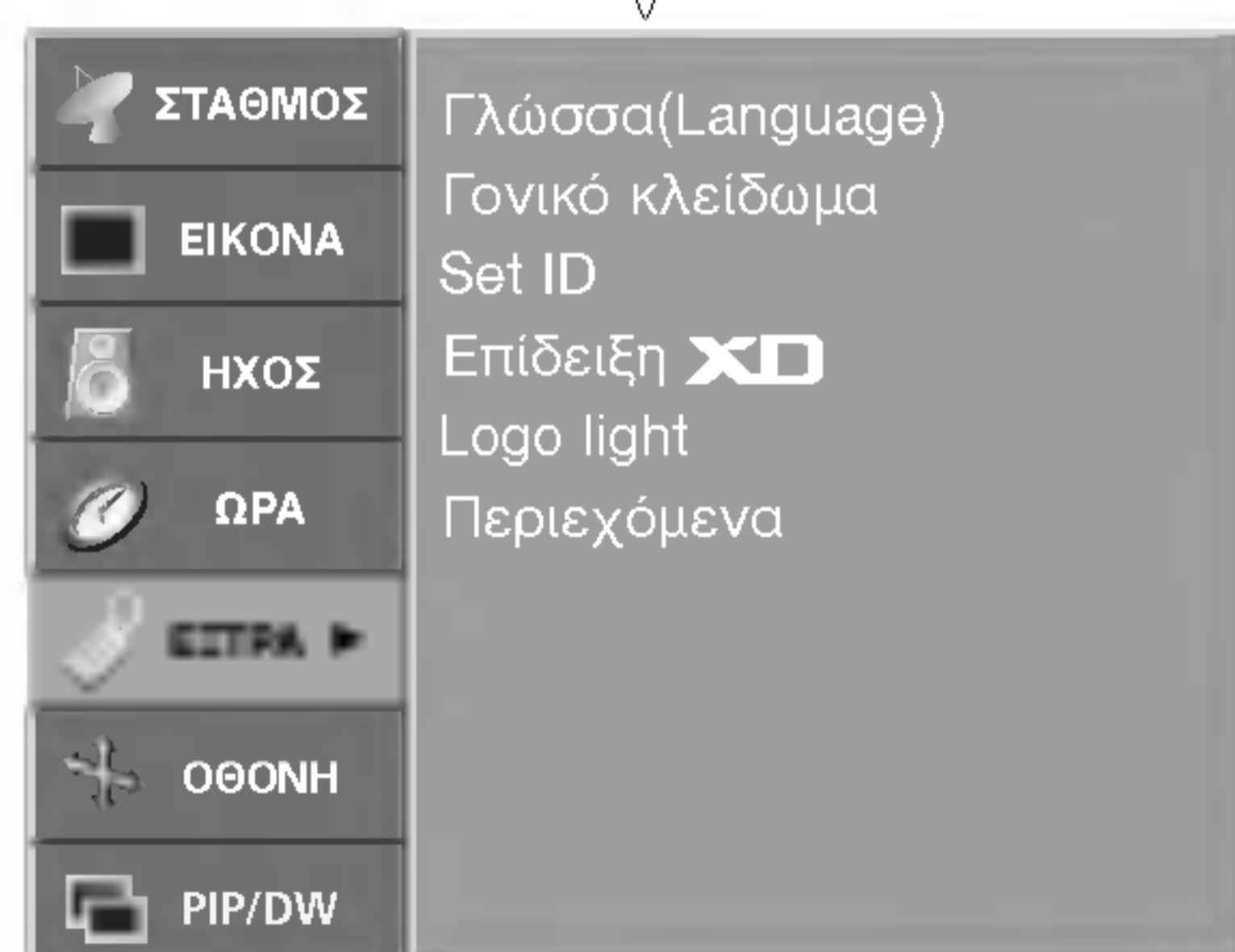

Μενού ΕΞΤΡΑ
(Ειδικές ρυθμίσεις)



Σημείωση

- Η λειτουργία OSD (Ρύθμιση επί της οθόνης) σας παρέχει τη δυνατότητα να ρυθμίσετε εύκολα την κατάσταση της οθόνης, χάρη στις γραφικές αναπαραστάσεις.
- Σε αυτό το εγχειρίδιο, η λειτουργία OSD (Ρύθμιση επί της οθόνης) ίσως να είναι διαφορετική από αυτή της τηλεόρασής σας, καθώς αποτελεί υπόδειγμα για τη λειτουργία της τηλεόρασης.
- Στη λειτουργία Teletext δεν προβάλλονται τα μενού.



Συντονισμός τηλεοπτικών σταθμών

Μπορείτε να αποθηκεύσετε μέχρι και 100 τηλεοπτικούς σταθμούς στην τηλεόραση σε αριθμούς προγραμμάτων (0 έως 99). Εφ' όσον έχετε συντονίσει τους σταθμούς, μπορείτε χρησιμοποιώντας τα πλήκτρα ▲ / ▼ ή τα ΑΡΙΘΜΗΤΙΚΑ πλήκτρα να επιλέξετε τους σταθμούς που έχετε προγραμματίσει. Οι σταθμοί μπορούν να συντονιστούν χρησιμοποιώντας την αυτόματη ή χειροκίνητη λειτουργία.

Αυτόματος προγραμματισμός καναλιών

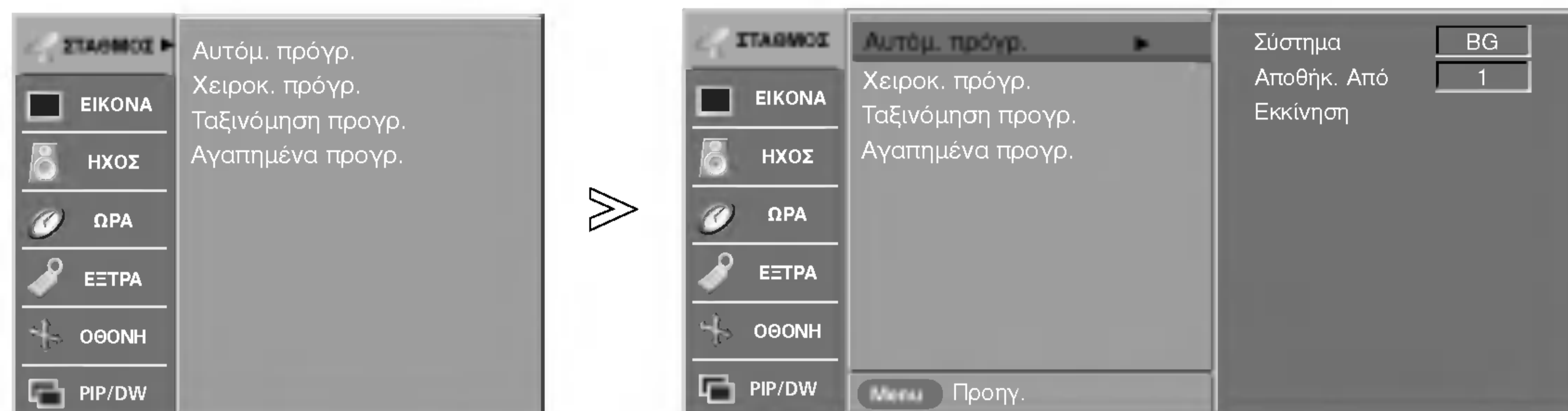

- Όλοι οι σταθμοί που μπορούν να ληφθούν αποθηκεύονται μ' αυτή τη μέθοδο. Συνιστάται να χρησιμοποιείτε τον αυτόματο προγραμματισμό κατά την εγκατάσταση της συσκευής.

- 1 Πιέστε το πλήκτρο **MENU** και κατόπιν τα πλήκτρα ▲ / ▼ για να επιλέξετε το μενού **ΣΤΑΘΜΟΣ**.
- 2 Πιέστε το πλήκτρο ► και κατόπιν τα πλήκτρα ▲ / ▼ για να επιλέξετε **Αυτόμ. πρόγρ.** (Αυτόματος Προγραμματισμός).
- 3 Πιέστε το κουμπί ► και μετά τα κουμπιά ▲ / ▼ για να επιλέξετε **Σύστημα**.
- 4 Πιέστε τα κουμπιά ◀ / ▶ για να επιλέξετε ένα μενού συστήματος τηλεόρασης;

BG	: PAL B/G, SECAM B/G (Ευρώπη/Ανατολική Ευρώπη)
I	: PAL I/II (Ηνωμένο Βασίλειο/Ιρλανδία)
DK	: PAL D/K, SECAM D/K (Ανατολική Ευρώπη)
L	: SECAM L/L' (Γαλλία)
- 5 Πιέστε τα πλήκτρα ▲ / ▼ για να επιλέξετε **Αποθήκ. Από**.
- 6 Πατήστε τα κουμπιά ◀ / ▶ ή τα κουμπιά (NUMBER) (Αριθμός) για να επιλέξετε τον αριθμό του αρχικού προγράμματος. Αν χρησιμοποιήσετε τα κουμπιά NUMBER (Αριθμός), κάθε αριθμός μικρότερος του 10 καταχωρείται εισάγοντας το αριθμητικό ψηφίο '0' μπροστά από αυτό, π.χ. '05' για το 5.
- 7 Πιέστε τα πλήκτρα ▲ / ▼ για να επιλέξετε **Εκκίνηση**.
- 8 Πιέστε το πλήκτρο ► για να ξεκινήσει ο αυτόματος συντονισμός των καναλιών.
Αποθηκεύονται όλοι οι σταθμοί που λαμβάνεται το σήμα τους. Το όνομα του σταθμού αποθηκεύεται για όσους σταθμούς εκπέμπουν σήμα VPS (Υπηρεσία Προγραμμάτων Βίντεο), PDC (Σήμα Ελέγχου Λήψης Προγράμματος) ή δεδομένα TELETEXT. Εάν δεν μπορεί να αντιστοιχιστεί όνομα για έναν αποθηκευμένο σταθμό, ορίζεται ο αριθμός του καναλιού και αποθηκεύεται ως **C** (V/UHF 01-69) ή **S** (Καλωδιακό 01-47), ακολουθούμενο από έναν αριθμό.
Για να σταματήσετε τον αυτόματο προγραμματισμό, πιέστε το πλήκτρο **MENU**.
Όταν ολοκληρωθεί ο αυτόματος προγραμματισμός, εμφανίζεται το μενού **Ταξινόμηση πρόγρ.** (Επεξεργασία προγραμματισμών) στην οθόνη. Συμβουλευθείτε το κεφάλαιο "**Ταξινόμηση πρόγρ.**" για να επεξεργαστείτε το αποθηκευμένο πρόγραμμα.
- 9 Πιέστε το πλήκτρο **EXIT** για να επανέλθετε στην κανονική προβολή τηλεόρασης.



Συντονισμός τηλεοπτικών σταθμών

Χειροκίνητος προγραμματισμός καναλιών

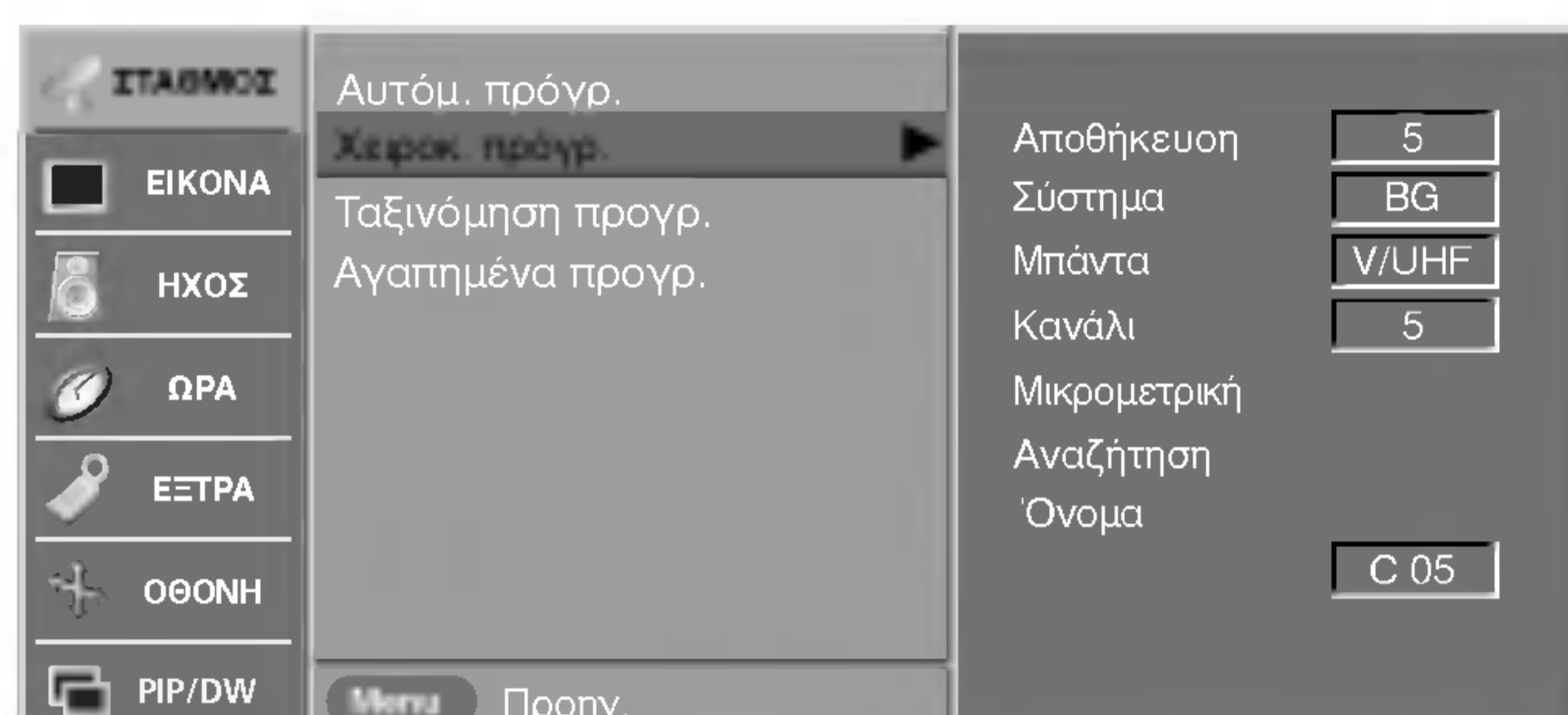
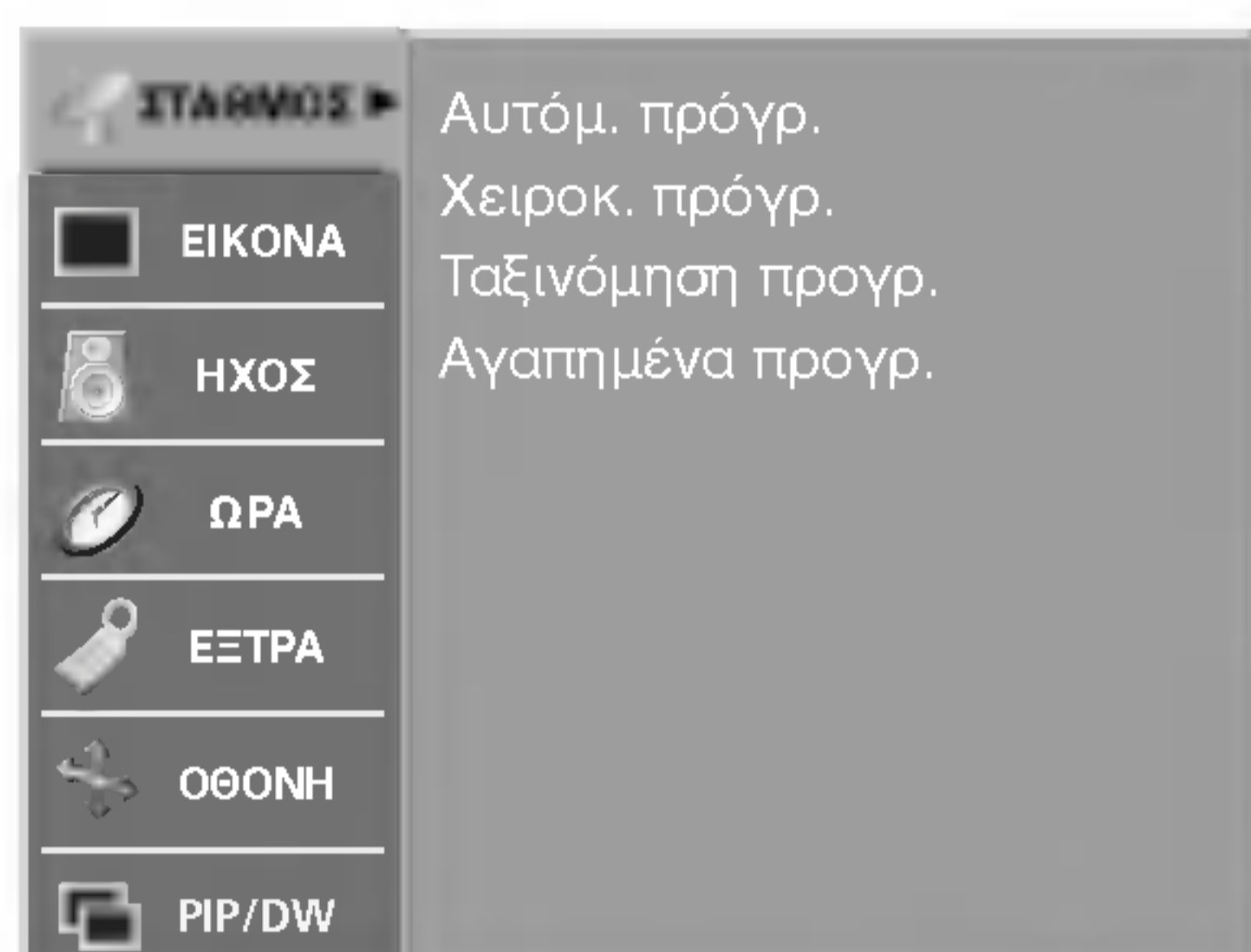

- Ο χειροκίνητος προγραμματισμός επιτρέπει τον χειροκίνητο συντονισμό και την ταξινόμηση των σταθμών με τη σειρά που επιθυμείτε.

- 1 Πιέστε το πλήκτρο **MENU** και κατόπιν τα πλήκτρα **▲ / ▼** για να επιλέξετε το μενού **ΣΤΑΘΜΟΣ**.
- 2 Πιέστε το πλήκτρο **▶** και κατόπιν τα πλήκτρα **▲ / ▼** για να επιλέξετε **Χειροκ. πρόγρ.** (Χειροκίνητος Προγραμματισμός).
- 3 Πιέστε το πλήκτρο **▶** και κατόπιν τα πλήκτρα **▲ / ▼** για να επιλέξετε **Αποθήκευση**.
- 4 Πατήστε τα κουμπιά **◀ / ▶** ή τα κουμπιά **NUMBER** (Αριθμός) για να επιλέξετε τον αριθμό του επιθυμητού προγράμματος (0 έως 99). Αν χρησιμοποιήσετε τα κουμπιά **NUMBER** (Αριθμός), κάθε αριθμός μικρότερος του 10 καταχωρείται εισάγοντας το αριθμητικό ψηφίο '0' μπροστά από αυτό, π.χ. **'05'** για το 5.
- 5 Πιέστε τα πλήκτρα **▲ / ▼** για να επιλέξετε **Σύστημα**.
- 6 Πιέστε τα κουμπιά **◀ / ▶** για να επιλέξετε ένα μενού συστήματος τηλεόρασης;

BG	: PAL B/G, SECAM B/G (Ευρώπη/Ανατολική Ευρώπη)
I	: PAL I/II (Ηνωμένο Βασίλειο/Ιρλανδία)
DK	: PAL D/K, SECAM D/K (Ανατολική Ευρώπη)
L	: SECAM L/L' (Γαλλία)
- 7 Πιέστε τα πλήκτρα **▲ / ▼** για να επιλέξετε **Μπάντα**.
- 8 Πιέστε τα κουμπιά **◀ / ▶** για να επιλέξετε **V/UHF** ή **Cable** (Καλωδιακή).
- 9 Πιέστε τα πλήκτρα **▲ / ▼** για να επιλέξετε **Κανάλι**.
- 10 Μπορείτε να επιλέξετε τον αριθμό του προγράμματος που θέλετε με τα κουμπιά **◀ / ▶** ή τα κουμπιά αριθμών. Εάν είναι δυνατόν, επιλέξτε τον αριθμό του προγράμματος απευθείας από τα κουμπιά αριθμών. Κάθε αριθμός μικρότερος από 10 καταχωρείται εισάγοντας το αριθμητικό ψηφίο '0' μπροστά από αυτόν, π.χ. **'05'** για το 5.
- 11 Πιέστε τα πλήκτρα **▲ / ▼** για να επιλέξετε **Αναζήτηση**.
- 12 Πιέστε τα κουμπιά **◀ / ▶** για να ξεκινήσετε την αναζήτηση. Η αναζήτηση σταματά μόλις βρεθεί κάποιος σταθμός.
- 13 Πιέστε το πλήκτρο **OK** για να τον αποθηκεύσετε.
- 14 Για να αποθηκεύσετε άλλον σταθμό, επαναλάβετε τα βήματα **3** έως **13**.
- 15 Πιέστε το πλήκτρο **EXIT** για να επανέλθετε στην κανονική προβολή τηλεόρασης.

Συντονισμός ακριβείας

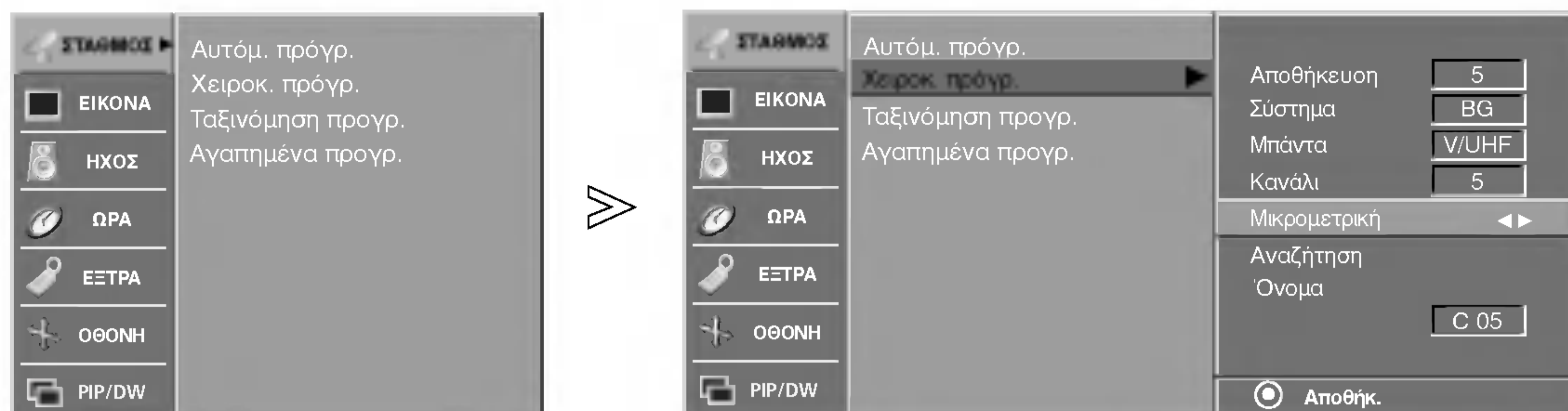

- Συνήθως ο συντονισμός ακριβείας είναι απαραίτητος μόνο όταν η λήψη είναι κακή.

- 1 Πιέστε το πλήκτρο **MENU** και κατόπιν τα πλήκτρα ▲ / ▼ για να επιλέξετε το μενού **ΣΤΑΘΜΟΣ**.
- 2 Πιέστε το πλήκτρο ► και κατόπιν τα πλήκτρα ▲ / ▼ για να επιλέξετε **Χειροκ. πρόγρ.** (Χειροκίνητος Προγραμματισμός).
- 3 Πιέστε το πλήκτρο ► και κατόπιν τα πλήκτρα ▲ / ▼ για να επιλέξετε **Μικρομετρική**.
- 4 Χρησιμοποιήστε τα κουμπιά ◀ / ▶ για εκτέλεση συντονισμού ακριβείας με σκοπό την καλύτερη εικόνα και ήχο.
- 5 Πιέστε το πλήκτρο **OK** για να τον αποθηκεύσετε.
- 6 Πιέστε το πλήκτρο **EXIT** για να επανέλθετε στην κανονική προβολή τηλεόρασης.



Συντονισμός τηλεοπτικών σταθμών

Ορισμός ονόματος σταθμού

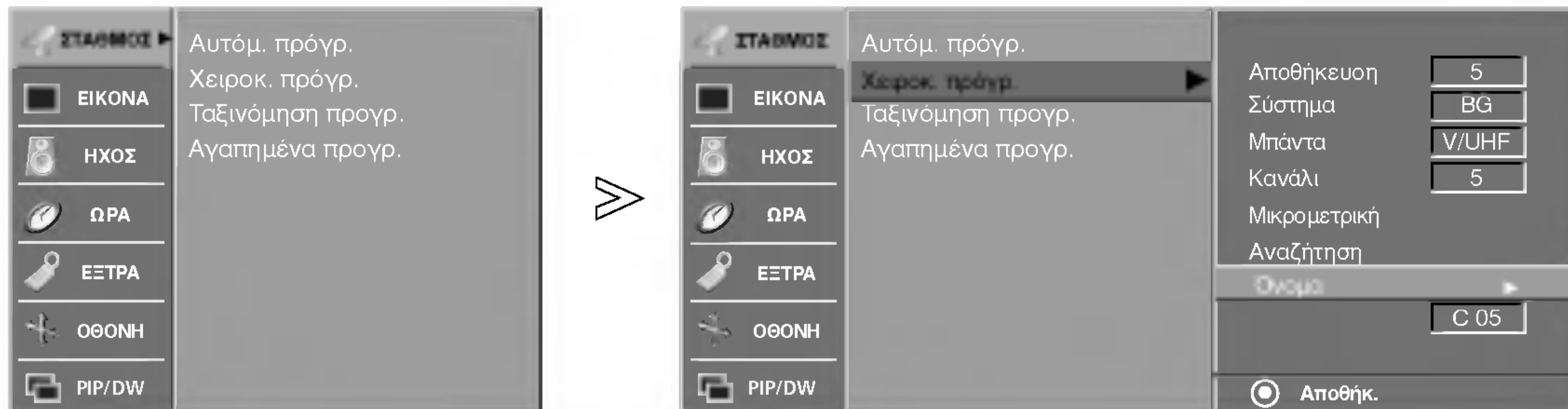

- Επίσης μπορείτε να ορίσετε ένα όνομα σταθμού μήκους 5 χαρακτήρων για κάθε αριθμό προγράμματος.

- 1 Πιέστε το πλήκτρο **MENU** και κατόπιν τα πλήκτρα ▲ / ▼ για να επιλέξετε το μενού **ΣΤΑΘΜΟΣ**.
- 2 Πιέστε το πλήκτρο ► και κατόπιν τα πλήκτρα ▲ / ▼ για να επιλέξετε **Χειροκ. πρόγρ.** (Χειροκίνητος Προγραμματισμός).
- 3 Πιέστε το πλήκτρο ► και κατόπιν τα πλήκτρα ▲ / ▼ για να επιλέξετε **Όνομα**.
- 4 Πιέστε το πλήκτρο ►. Μπορείτε να χρησιμοποιήσετε τους χαρακτήρες κενό, +, -, τους αριθμούς 0 έως 9 και τα γράμματα της αγγλικής αλφαβήτου A έως Z.
- 5 Επιλέξτε τη θέση πατώντας τα κουμπιά ◀ / ▶ και στη συνέχεια επιλέξτε το δεύτερο χαρακτήρα, κ.ο.κ.
- 6 Πιέστε το πλήκτρο **OK** για να τον αποθηκεύσετε.
- 7 Πιέστε το πλήκτρο **EXIT** για να επανέλθετε στην κανονική προβολή τηλεόρασης.

Επεξεργασία προγραμμάτων

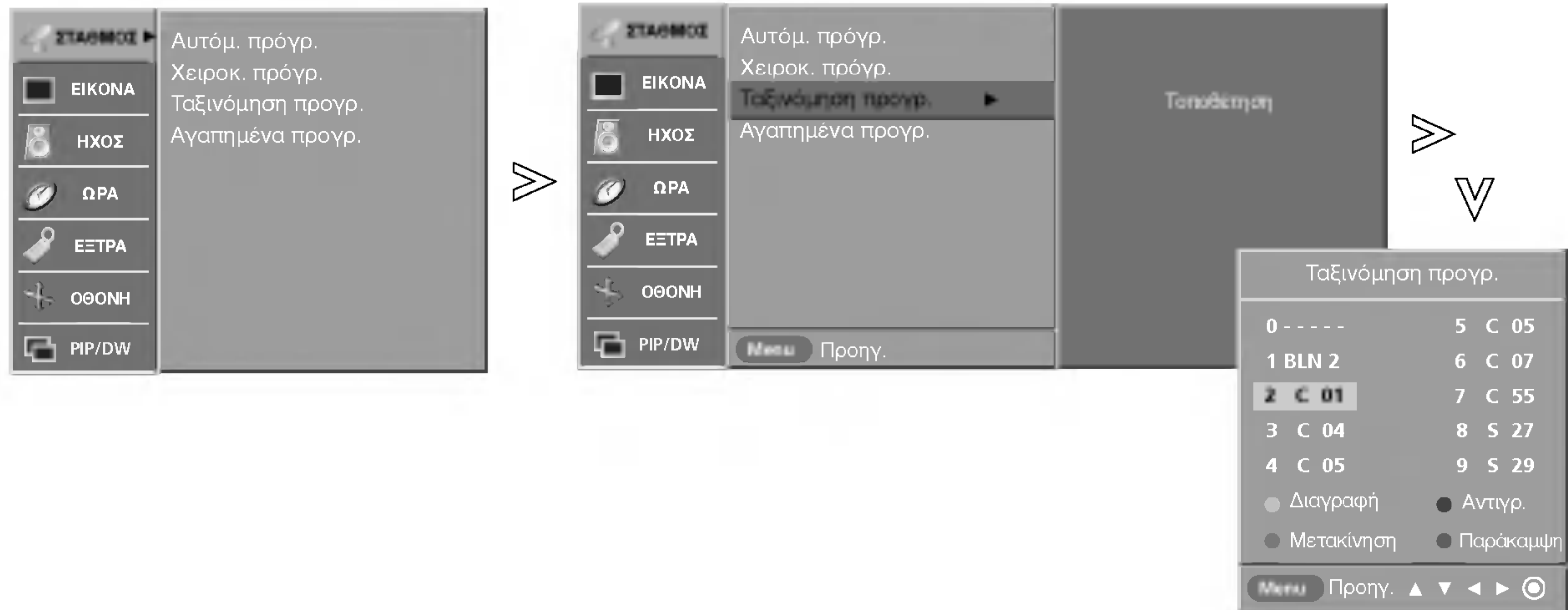

- Η λειτουργία αυτή σας επιτρέπει να διαγράψετε ή παραλείψετε τα αποθηκευμένα προγράμματα. Επίσης μπορείτε να μετακινήσετε κάποιους σταθμούς σε άλλο αριθμό προγράμματος ή να εισάγετε τα στοιχεία ενός κενού σταθμού σε επιλεγμένο αριθμό προγράμματος.

- 1 Πιέστε το πλήκτρο **MENU** και κατόπιν τα πλήκτρα ▲ / ▼ για να επιλέξετε το μενού **ΣΤΑΘΜΟΣ**.
- 2 Πιέστε το πλήκτρο ► και κατόπιν τα πλήκτρα ▲ / ▼ για να επιλέξετε **Ταξινόμηση προγρ.** (Επεξεργασία Προγραμμάτων).
- 3 Πατήστε ► για να εμφανίσετε το μενού **Ταξινόμηση προγρ.** (Επεξεργασία Προγραμμάτων).
 - **Διαγραφή ενός προγράμματος**
 1. Επιλέξτε το πρόγραμμα που θέλετε να διαγράψετε με τα πλήκτρα ▲ / ▼ / ◀ / ▶.
 2. Πιέστε το ΚΟΚΚΙΝΟ πλήκτρο δύο φορές. Το επιλεγμένο πρόγραμμα διαγράφεται, όλα τα επόμενα προγράμματα ανεβαίνουν μία θέση.
 - **Αντιγραφή ενός προγράμματος**
 1. Επιλέξτε το πρόγραμμα που θέλετε να αντιγράψετε με τα πλήκτρα ▲ / ▼ / ◀ / ▶.
 2. Πιέστε το ΠΡΑΣΙΝΟ πλήκτρο. Όλα τα επόμενα προγράμματα κατεβαίνουν μία θέση.
 - **Μετακίνηση ενός προγράμματος**
 1. Επιλέξτε το πρόγραμμα που θα μετακινήσετε με τα πλήκτρα ▲ / ▼ / ◀ / ▶.
 2. Πιέστε το ΚΙΤΡΙΝΟ πλήκτρο.
 3. Μετακινήστε το πρόγραμμα στον επιθυμητό αριθμό προγράμματος με τα πλήκτρα ▲ / ▼ / ◀ / ▶.
 4. Πιέστε πάλι το ΚΙΤΡΙΝΟ πλήκτρο για να εγκαταλείψετε τη λειτουργία.
 - **Παράλειψη ενός αριθμού προγράμματος**
 1. Επιλέξτε τον αριθμό προγράμματος που θα παραλείψετε με τα πλήκτρα ▲ / ▼ / ◀ / ▶.
 2. Πιέστε το ΜΠΛΕ πλήκτρο. Το παραλειπόμενο πρόγραμμα γίνεται μπλε.
 3. Πιέστε το ΜΠΛΕ πλήκτρο πάλι για να παραλείψετε το επιλεγμένο πρόγραμμα.

Όταν παραλείπεται ένας αριθμός προγράμματος σημαίνει ότι δεν θα έχετε τη δυνατότητα να το επιλέξετε με τα πλήκτρα ▲ / ▼ κατά την κανονική λειτουργία παρακολούθησης τηλεόρασης. Εάν θέλετε να επιλέξετε ένα πρόγραμμα που έχει παραλειφθεί, εισάγετε άμεσα τον αριθμό προγράμματος με τα ΑΡΙΘΜΗΤΙΚΑ πλήκτρα ή επιλέξτε το στην επεξεργασία προγραμμάτων ή το μενού πίνακα.
- 4 Πιέστε το πλήκτρο **EXIT** για να επανέλθετε στην κανονική προβολή τηλεόρασης.



Συντονισμός τηλεοπτικών σταθμών

Προτιμώμενα προγράμματα

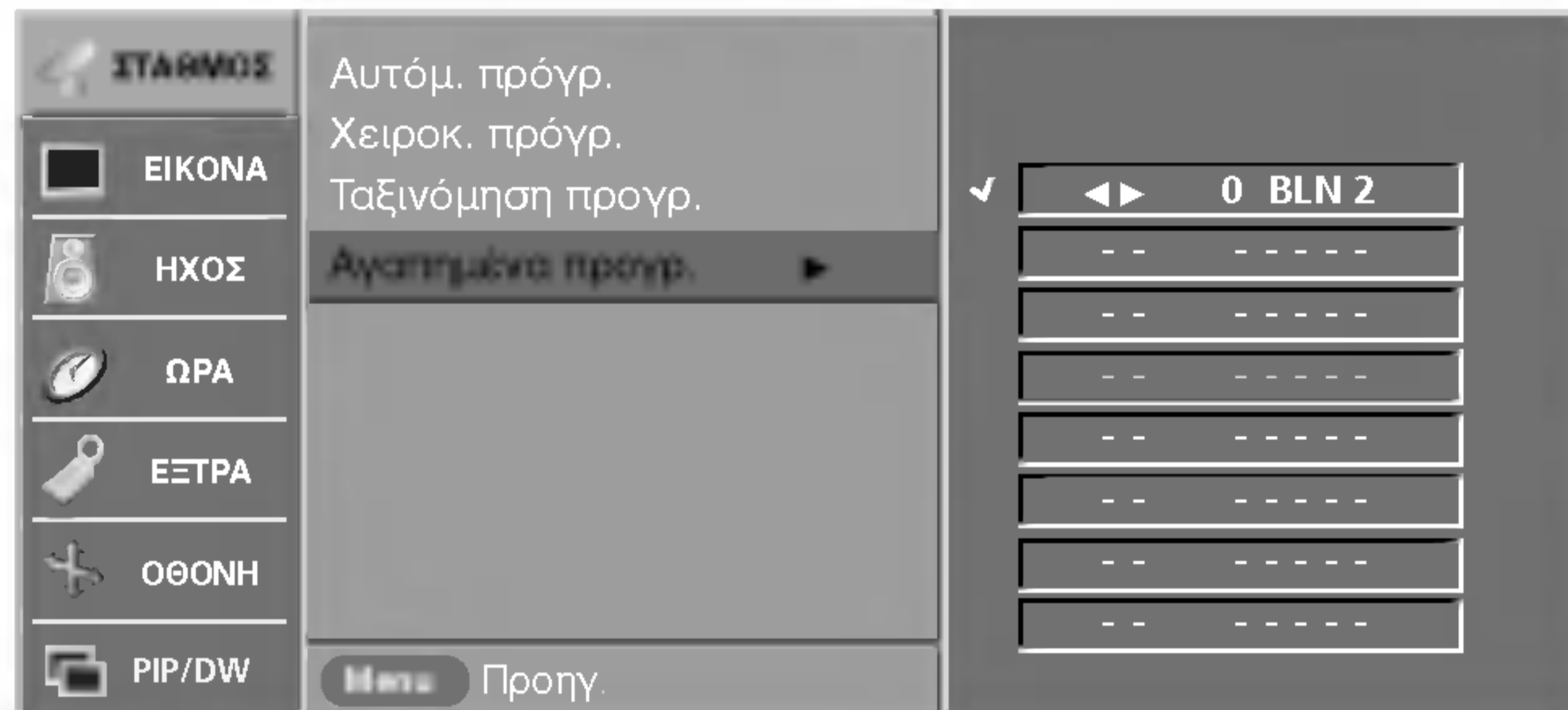
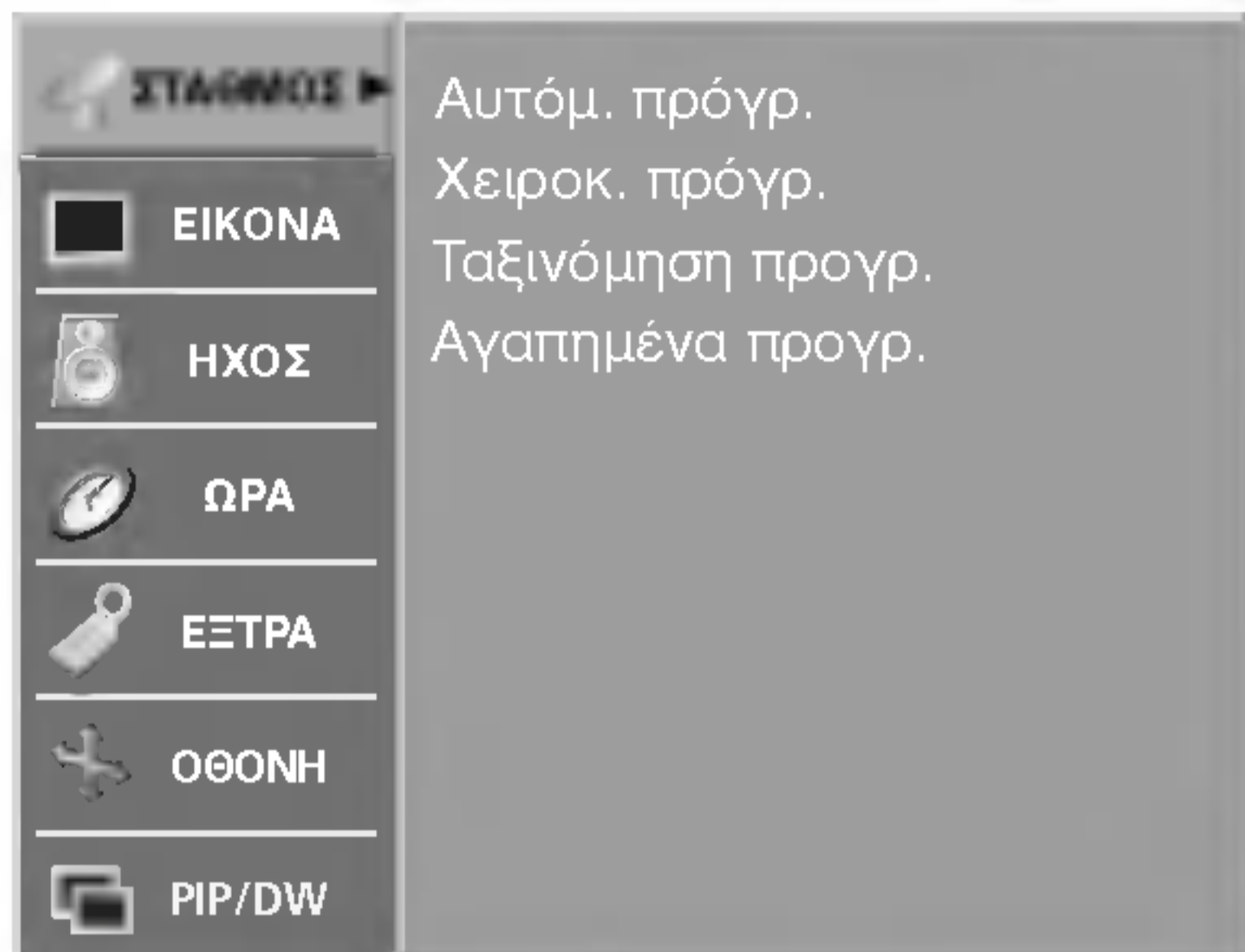

- Η λειτουργία αυτή σας επιτρέπει να επιλέξετε άμεσα τα προγράμματα που προτιμάτε.
- Πιέστε επαναλαμβανόμενα το πλήκτρο **FAVOURITE** για να επιλέξετε τα αποθηκευμένα προγράμματα που προτιμάτε.

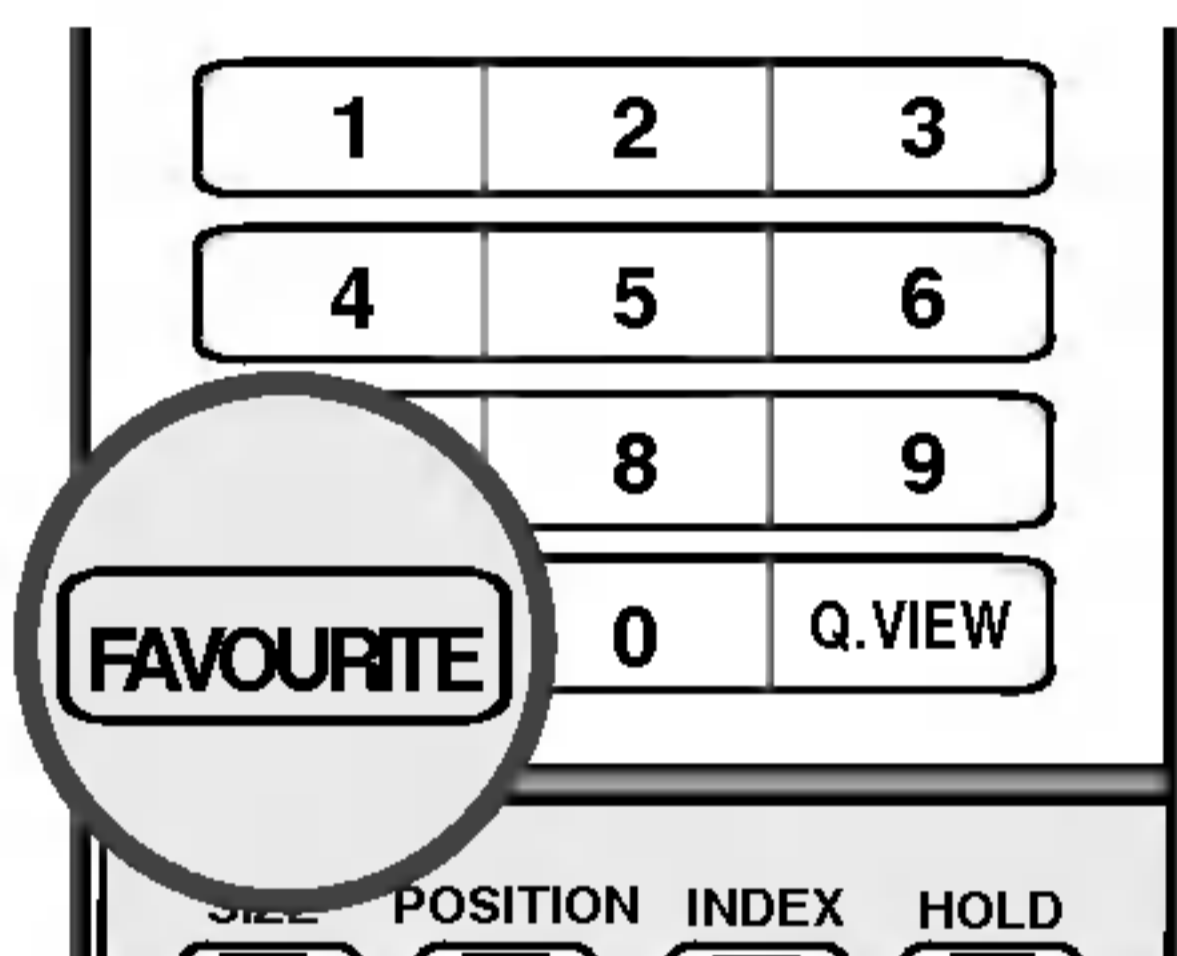

- 1 Πιέστε το πλήκτρο **MENU** και κατόπιν τα πλήκτρα ▲ / ▼ για να επιλέξετε το μενού **ΣΤΑΘΜΟΣ**.
- 2 Πιέστε το πλήκτρο ► και κατόπιν τα πλήκτρα ▲ / ▼ για να επιλέξετε **Αγαπημένα προγρ.**.
- 3 Πατήστε το κουμπί ►.
- 4 Πιέστε τα πλήκτρα ▲ / ▼ για να επιλέξετε -- ----.
- 5 Επιλέξτε το πρόγραμμα που θέλετε με τα κουμπιά ◀ / ▶ ή τα κουμπιά NUMBER (Αριθμός). Κάθε αριθμός μικρότερος από 10 καταχωρείται εισάγοντας το αριθμητικό ψηφίο '0' μπροστά από αυτόν, π.χ. '05' για το 5.
- 6 Για να αποθηκεύσετε άλλο πρόγραμμα, επαναλάβετε τα βήματα 4 έως 5. Μπορείτε να αποθηκεύσετε μέχρι 8 προγράμματα.
- 7 Πιέστε το πλήκτρο **EXIT** για να επανέλθετε στην κανονική προβολή τηλεόρασης.

Προβολή πίνακα προγραμματισμένων καναλιών

- Μπορείτε να ελέγξετε τα προγράμματα που είναι αποθηκευμένα στη μνήμη προβάλλοντας τον πίνακα προγραμμάτων.

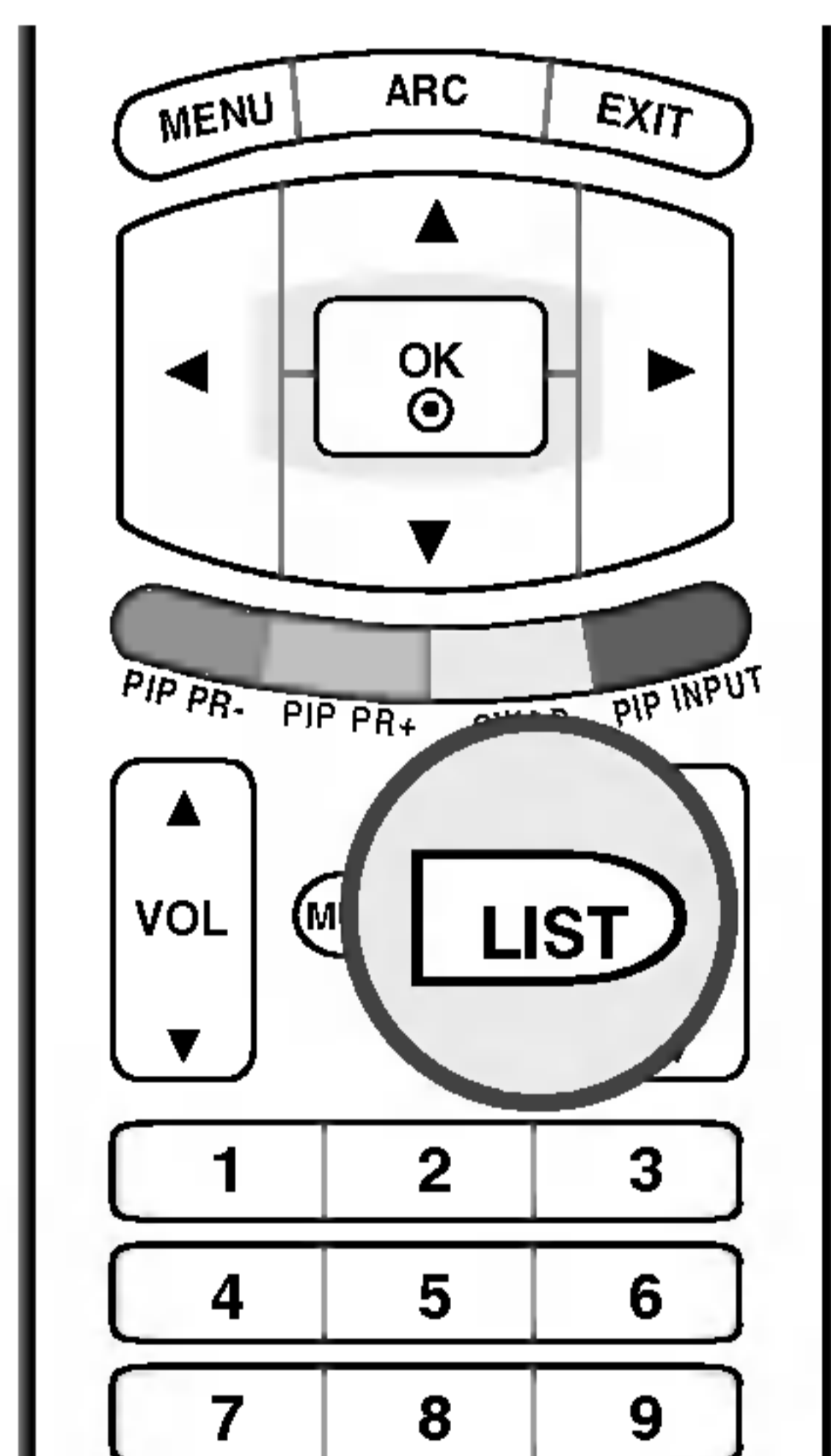

■ Προβολή πίνακα προγραμμάτων

Πιέστε το πλήκτρο **LIST** για να προβάλετε τον πίνακα **Programme table**. Ο πίνακας προγραμμάτων εμφανίζεται στην οθόνη. Ένας πίνακας προγραμμάτων περιέχει 10 προγράμματα όπως φαίνεται στην παρακάτω εικόνα.

0	----	5	C 05
1	BLN 2	6	C 07
2	C 01	7	C 55
3	C 04	8	S 27
4	C 05	9	S 29



Σημείωση

- α. Πιθανόν να βρείτε κάποια μπλε προγράμματα. Έχουν οριστεί να παραλειφθούν, από τον αυτόματο προγραμματισμό ή στην επεξεργασία προγραμμάτων.
- β. Κάποια προγράμματα που στον πίνακα προγραμμάτων εμφανίζονται με τον αριθμό καναλιού δεν έχουν προγραμματισμένη ονομασία.

■ Επιλογή ενός προγράμματος στον πίνακα προγραμμάτων

Επιλέξτε ένα πρόγραμμα με τα πλήκτρα ▲ / ▼ ή ◀ / ▶. Κατόπιν πιέστε το πλήκτρο **OK**. Η τηλεόραση επιστρέφει στον επιλεγμένο αριθμό προγράμματος.

Μετακίνηση στις σελίδες του πίνακα προγραμμάτων

Υπάρχουν 10 σελίδες με πίνακες προγραμμάτων που περιέχουν 100 προγράμματα.

Πιέζοντας τα πλήκτρα ▲ / ▼ ή ◀ / ▶ επαναλαμβανόμενα μετακινείστε στις σελίδες.

Πιέστε το πλήκτρο **TV/AV** για να επανέλθετε στην κανονική προβολή τηλεόρασης.

Ρυθμίσεις εικόνας

PSM (Μνήμη Ρυθμίσεων Εικόνας)

- Η λειτουργία αυτή προσαρμόζει την τηλεόραση ώστε να έχει την καλύτερη δυνατή εικόνα.
- Όταν ρυθμίζετε τις επιλογές **Αντίθεση, Φωτεινότητα, Χρώμα, Ευκρίνεια** και **Απόχρωση** (μόνο NTSC) μη αυτόματα, η λειτουργία PSM αλλάζει αυτόματα σε **Χρήστης**.
- Οι ρυθμίσεις **Δυναμικό, Κανονικό** και **Απαλό** είναι προκαθορισμένες εργοστασιακές ρυθμίσεις για βέλτιστη αναπαραγωγή της εικόνας και δεν μπορούν να τροποποιηθούν.
- Μπορείτε επίσης να χρησιμοποιήσετε το μενού της **ΕΙΚΟΝΑ** για να προσαρμόσετε τη λειτουργία **PSM**.

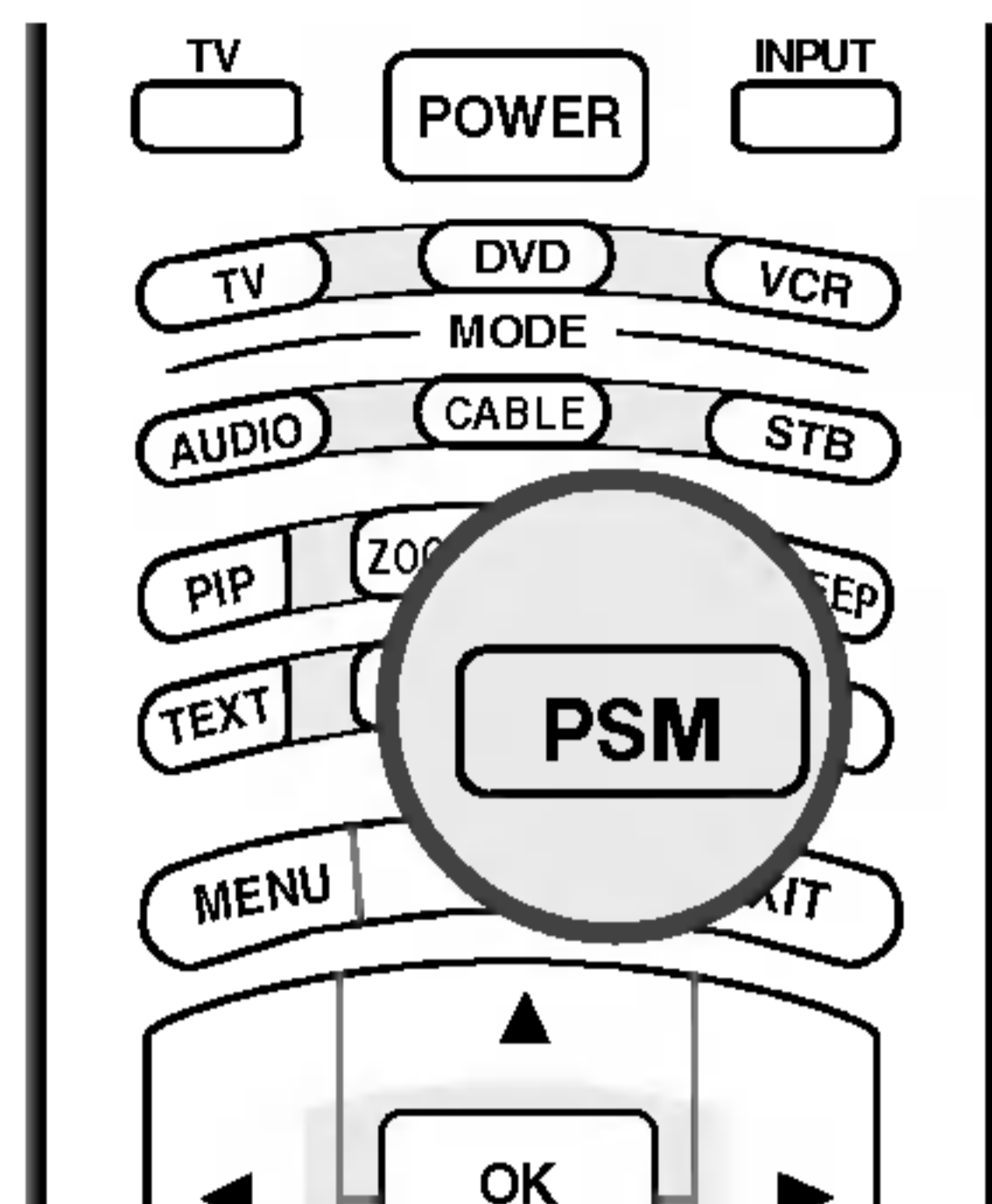

- 1 Πατήστε επανειλημμένα το κουμπί **PSM** για να επιλέξετε τη ρύθμιση εμφάνισης εικόνας όπως φαίνεται παρακάτω: **Δυναμικό, Κανονικό, Απαλό** ή **Χρήστης**.

CSM (Colour Status Memory - Μνήμη κατάστασης χρώματος)

ΣΤΑΘΜΟΣ	PSM
ΕΙΚΟΝΑ	CSM
ΗΧΟΣ	ACM
ΩΡΑ	Αντίθεση 90
ΕΣΤΡΑ	Φωτεινότητα 55
ΟΘΟΝΗ	Χρώμα 55
PIP/DW	Ευκρίνεια 60



ΣΤΑΘΜΟΣ	PSM	Κρύο
ΕΙΚΟΝΑ	CSM	<input checked="" type="checkbox"/> Κανονικό
ΗΧΟΣ	ACM	Θεστό
ΩΡΑ	Αντίθεση 90	Χρήστης
ΕΣΤΡΑ	Φωτεινότητα 55	Κόκκινο 0
ΟΘΟΝΗ	Χρώμα 55	Πράσινο 0
PIP/DW	Ευκρίνεια 60	Μπλε 0

- Για να αρχικοποιήσετε τις τιμές (επαναφορά των προκαθορισμένων ρυθμίσεων) επιλέξτε **Κανονικό**.
- Όταν ρυθμίζετε τις θερμοκρασίες χρώματος (κόκκινο, πράσινο ή μπλε) μη αυτόματα, η CSM (Μνήμη κατάστασης χρώματος) αλλάζει αυτόματα σε **Χρήστης**.

- 1 Πιέστε το πλήκτρο **MENU** και κατόπιν τα πλήκτρα **▲ / ▼** για να επιλέξετε το μενού **ΕΙΚΟΝΑ**.
- 2 Πιέστε το πλήκτρο **▶** και κατόπιν τα πλήκτρα **▲ / ▼** για να επιλέξετε **CSM**.
- 3 Πατήστε το κουμπί **▶** και στη συνέχεια τα κουμπιά **▲ / ▼** για να επιλέξετε **Κρύο, Κανονικό, Θεστό** ή **Χρήστης**.
 - **Κρύο** : Τα λιγότερο έντονα χρώματα περιέχουν περισσότερο μπλε.
 - **Κανονικό** : Γίνεται αρχικοποίηση των τιμών (επαναφορά των προεπιλεγμένων ρυθμίσεων).
 - **Θεστό** : Τα πιο θερμά χρώματα όπως το κόκκινο φαίνονται πιο έντονα.
 - **Χρήστης** : Μπορείτε να ρυθμίσετε το κόκκινο, πράσινο και μπλε χρώμα σε όποια θερμοκρασία χρώματος προτιμάτε.
 1. Πατήστε τα κουμπιά **▲ / ▼** για να επιλέξετε **Χρήστης**.
 2. Πατήστε το κουμπί **▶** και στη συνέχεια τα κουμπιά **▲ / ▼** για να επιλέξετε **Κόκκινο, Πράσινο** ή **Μπλε**.
 3. Πατήστε τα κουμπιά **◀ / ▶** για να κάνετε τις απαραίτητες ρυθμίσεις.
- 4 Πιέστε το πλήκτρο **EXIT** για να επανέλθετε στην κανονική προβολή τηλεόρασης.

Ρυθμίσεις εικόνας

XD λειτουργία

ΣΤΑΘΜΟΣ	PSM	
ΕΙΚΟΝΑ ▶	CSM	
	XD	
ΗΧΟΣ	ACM	
ΩΡΑ	Αντίθεση	90
	Φωτεινότητα	55
ΕΣΤΡΑ	Χρώμα	55
	Ευκρίνεια	60
ΟΘΟΝΗ		
PIP/DW		



ΣΤΑΘΜΟΣ	PSM		
ΕΙΚΟΝΑ ▶	CSM		
	XD		On Off
ΗΧΟΣ	ACM		
ΩΡΑ	Αντίθεση	90	
	Φωτεινότητα	55	
ΕΣΤΡΑ	Χρώμα	55	
	Ευκρίνεια	60	
ΟΘΟΝΗ			
PIP/DW			Menu Προηγ.

- Η τεχνολογία **XD** είναι μια κατοχυρωμένη τεχνολογία βελτίωσης της εικόνας της LG Electronics και επιτρέπει την προβολή σήματος από μια πραγματική πηγή σήματος HD (υψηλής ευκρίνειας) μέσω ενός προηγμένου αλγόριθμου επεξεργασίας ψηφιακού σήματος.
- Όταν ρυθμίζετε τις επιλογές **PSM** [**Δυναμικό**, **Κανονικό** ή **Απαλό**], η λειτουργία **XD** αλλάζει αυτόματα σε **On** (Ενεργοποιημένη). Αν η λειτουργία **XD** είναι σε κατάσταση **Off** (Απενεργοποιημένη), η λειτουργία **PSM** αλλάζει αυτόματα σε ρύθμιση **Χρήστης** και η λειτουργία **ACM** δεν είναι πλέον διαθέσιμη.
- Η λειτουργία **XD** δεν είναι διαθέσιμη σε κατάσταση λειτουργίας **DVI PC/HDMI PC**.

- 1 Πιέστε το πλήκτρο **MENU** και κατόπιν τα πλήκτρα **▲ / ▼** για να επιλέξετε το μενού **ΕΙΚΟΝΑ**.
- 2 Πιέστε το πλήκτρο **▶** και κατόπιν τα πλήκτρα **▲ / ▼** για να επιλέξετε **XD**.
- 3 Πατήστε το κουμπί **▶** και στη συνέχεια χρησιμοποιήστε το κουμπί **▲ / ▼** για να επιλέξετε **On** (Ενεργοποίηση) ή **Off** (Απενεργοποίηση).
- 4 Πιέστε το πλήκτρο **EXIT** για να επανέλθετε στην κανονική προβολή τηλεόρασης.

ACM (Ενεργή διαχείριση χρώματος)

ΣΤΑΘΜΟΣ	PSM	
ΕΙΚΟΝΑ ▶	CSM	
	XD	
ΗΧΟΣ	ACM	
ΩΡΑ	Αντίθεση	90
	Φωτεινότητα	55
ΕΣΤΡΑ	Χρώμα	55
	Ευκρίνεια	60
ΟΘΟΝΗ		
PIP/DW		



ΣΤΑΘΜΟΣ	PSM		
ΕΙΚΟΝΑ ▶	CSM		
	XD		
ΗΧΟΣ	ACM		✓ Χρώμα Δερμ. 0
ΩΡΑ	Αντίθεση	90	Πρασ. Απ. 0
	Φωτεινότητα	55	Μπλε Απ. 0
ΕΣΤΡΑ	Χρώμα	55	
	Ευκρίνεια	60	
ΟΘΟΝΗ			
PIP/DW			Menu Προηγ.

- Τροποποιήστε τη λειτουργία **ACM** για να επιλέξετε το επιθυμητό χρώμα εμφάνισης.
- Η λειτουργία **ACM** είναι διαθέσιμη σε όλες τις καταστάσεις λειτουργίας εκτός από **DVI PC/HDMI PC**.

- 1 Πιέστε το πλήκτρο **MENU** και κατόπιν τα πλήκτρα **▲ / ▼** για να επιλέξετε το μενού **ΕΙΚΟΝΑ**.
- 2 Πιέστε το πλήκτρο **▶** και κατόπιν τα πλήκτρα **▲ / ▼** για να επιλέξετε **ACM**.
- 3 Πατήστε το κουμπί **▶** και στη συνέχεια το κουμπί **▲ / ▼** για να επιλέξετε **Χρώμα Δερμ.**, **Πρασ. Απ.** ή **Μπλε Απ.**.
- 4 Πιέστε τα πλήκτρα **◀ / ▶** για να κάνετε τις κατάλληλες ρυθμίσεις.
- 5 Πιέστε το πλήκτρο **EXIT** για να επανέλθετε στην κανονική προβολή τηλεόρασης.

sRGB

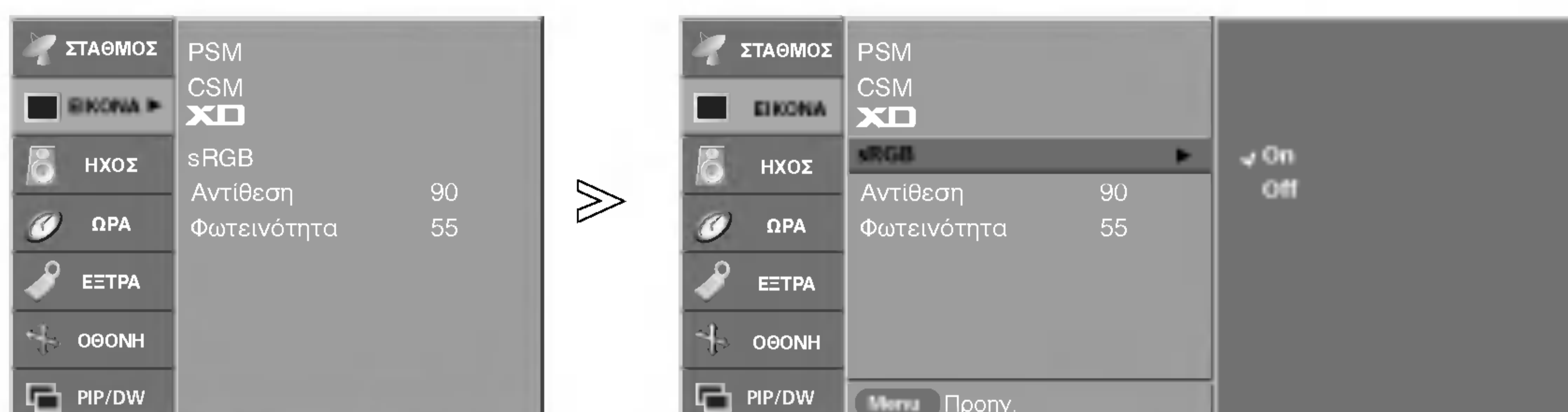

- Όταν η τηλεόραση συνδέεται με εξωτερικές συσκευές με σύνδεση sRGB, ρυθμίζεται μια διαφοροποίηση χρώματος για να εμφανίζεται και στις δύο συσκευές η ίδια εικόνα.
- Η λειτουργία **sRGB** είναι διαθέσιμη σε κατάσταση λειτουργίας DVI PC/HDMI PC.

- 1 Πιέστε το πλήκτρο **MENU** και κατόπιν τα πλήκτρα ▲ / ▼ για να επιλέξετε το μενού **ΕΙΚΟΝΑ**.
- 2 Πιέστε το πλήκτρο ► και κατόπιν τα πλήκτρα ▲ / ▼ για να επιλέξετε **sRGB**.
- 3 Πατήστε το κουμπί ► και στη συνέχεια χρησιμοποιήστε το κουμπί ▲ / ▼ για να επιλέξετε **On** (Ενεργοποίηση) ή **Off** (Απενεργοποίηση).
- 4 Πιέστε το πλήκτρο **EXIT** για να επανέλθετε στην κανονική προβολή τηλεόρασης.

Μη Αυτόματη Ρύθμιση Εικόνας



- Μπορείτε να ρυθμίσετε τις επιλογές **Αντίθεση**, **Φωτεινότητα**, **Χρώμα**, **Ευκρίνεια** και **Απόχρωση** της εικόνας (μόνο για NTSC) στα επίπεδα που προτιμάτε.

- 1 Πιέστε το πλήκτρο **MENU** και κατόπιν τα πλήκτρα ▲ / ▼ για να επιλέξετε το μενού **ΕΙΚΟΝΑ**.
- 2 Πατήστε το κουμπί ► και στη συνέχεια το κουμπί ▲ / ▼ για να επιλέξετε το στοιχείο εικόνας που επιθυμείτε. [**Αντίθεση**, **Φωτεινότητα**, **Χρώμα** ή **Ευκρίνεια**].
- 3 Πιέστε τα πλήκτρα ◀ / ▶ για να κάνετε τις κατάλληλες ρυθμίσεις.
- 4 Πιέστε το πλήκτρο **EXIT** για να επανέλθετε στην κανονική προβολή τηλεόρασης.



Σημείωση

- α. Στη λειτουργία PC εμφανίζονται μόνο τα στοιχεία **Αντίθεση** και **Φωτεινότητα**.



Ρύθμιση Ήχου

SSM (Μνήμη ρυθμίσεων ήχου)

- Το **SSM** σας δίνει τη δυνατότητα να απολαμβάνετε τον καλύτερο δυνατό ήχο χωρίς ειδικές ρυθμίσεις, αφού η τηλεόραση ρυθμίζει τις ανάλογες επιλογές ήχου με βάση το περιεχόμενο του προγράμματος.
- Κατά το μη αυτόματο χειρισμό του ισοσταθμιστή ήχου, το **SSM** αλλάζει αυτόματα σε ρύθμιση **Χρήστης**.
- Οι ρυθμίσεις **SRS TSXT**, **Επίπεδο**, **Μουσική**, **Ταινία** και **Σπορ** έχουν προρυθμιστεί στο εργοστάσιο για την καλύτερη ποιότητα ήχου και δεν είναι δυνατό να τροποποιηθούν.
- Αν επιλέξετε **SRS TSXT**, τότε οι λειτουργίες **BBE**, **Πρίμα** και **Μπάσσα** δεν είναι διαθέσιμες.
- Μπορείτε επίσης να χρησιμοποιήσετε το μενού **ΗΧΟΣ** για να προσαρμόσετε τη λειτουργία **SSM**.

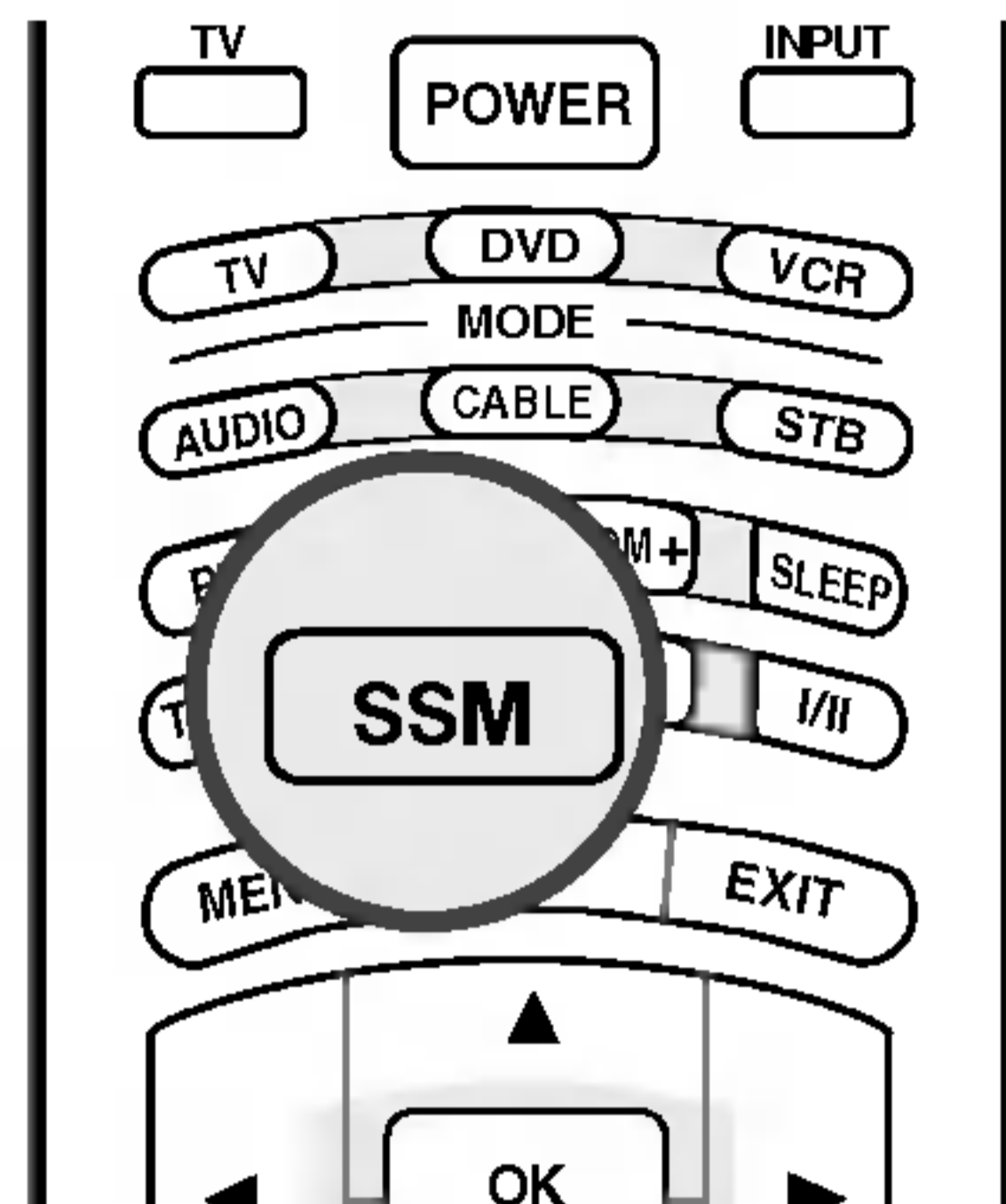

- 1 Πατήστε επανειλημμένα το κουμπί **SSM** για να επιλέξετε τη ρύθμιση εμφάνισης εικόνας όπως φαίνεται παρακάτω: **SRS TSXT**, **Επίπεδο**, **Μουσική**, **Ταινία**, **Σπορ** ή **Χρήστης**.

- Η TruSurround XTtechnology χρησιμοποιείται κατόπιν αδειας της SRS Labs, Inc.
- **SRS** **TruSurround XT** είναι εμπορικό σήμα της SRS Labs, Inc.

BBE

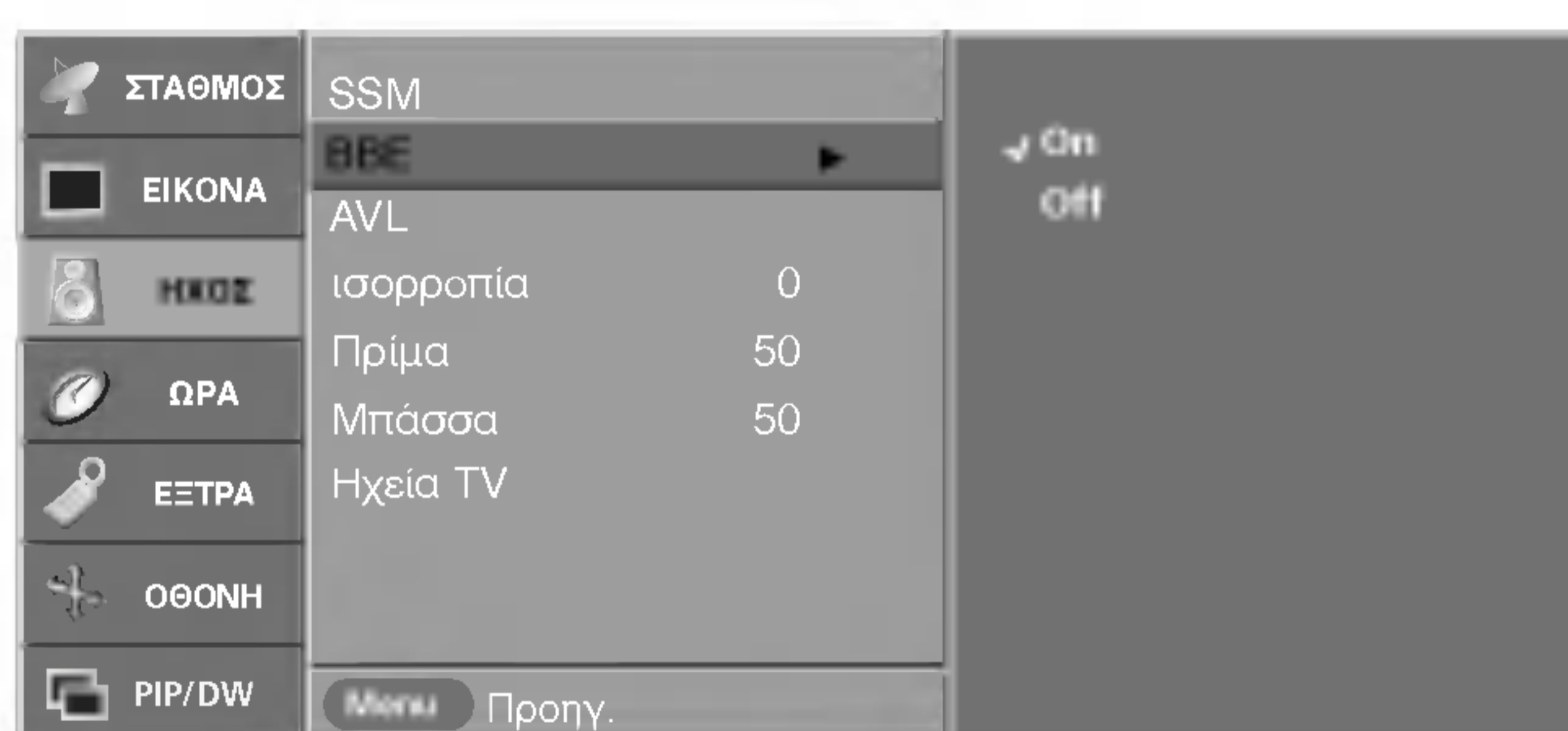

- Το σύστημα **BBE High Definition Sound** (Ήχος υψηλής ευκρίνειας) εξασφαλίζει τη διαύγεια και τον καλύτερο δυνατό ήχο, ώστε να είναι εύληπτος ο λόγος και δυνατή η ρεαλιστική μουσική αναπαραγωγή.

- 1 Πιέστε το πλήκτρο **MENU** και κατόπιν τα πλήκτρα **▲ / ▼** για να επιλέξετε το μενού **ΗΧΟΣ**.
- 2 Πιέστε το πλήκτρο **▶** και κατόπιν τα πλήκτρα **▲ / ▼** για να επιλέξετε **BBE**.
- 3 Πατήστε το κουμπί **▶** και στη συνέχεια χρησιμοποιήστε το κουμπί **▲ / ▼** για να επιλέξετε **On** (Ενεργοποίηση) ή **Off** (Απενεργοποίηση).
- 4 Πιέστε το πλήκτρο **EXIT** για να επανέλθετε στην κανονική προβολή τηλεόρασης.

- **BBE**® Κατασκευάστηκε με την άδεια της BBE Sound, Inc.

AVL (Auto Volume Leveler – Αυτόματη Προσαρμογή Έντασης Ήχου)



- Το **AVL** διατηρεί αυτόματα ένα ίσο επίπεδο έντασης ακόμη και όταν αλλάζετε προγράμματα.

- 1 Πατήστε **MENU** και κατόπιν ▲ / ▼ για να επιλέξετε το μενού **ΗΧΟΣ**.
- 2 Πιέστε το πλήκτρο ► και κατόπιν τα πλήκτρα ▲ / ▼ για να επιλέξετε **AVL**.
- 3 Πατήστε το κουμπί ► και στη συνέχεια χρησιμοποιήστε το κουμπί ▲ / ▼ για να επιλέξετε **On** (Ενεργοποίηση) ή **Off** (Απενεργοποίηση).
- 4 Πιέστε το πλήκτρο **EXIT** για να επανέλθετε στην κανονική προβολή τηλεόρασης.

Μη αυτόματη ρύθμιση ήχου

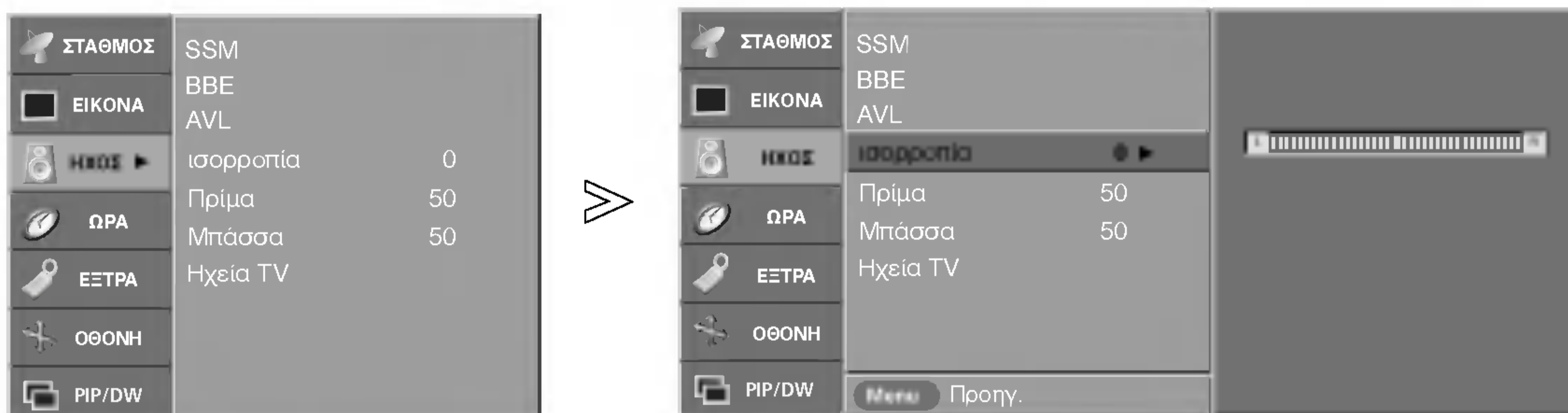

- Ρυθμίστε τον ήχο ανάλογα με τις προτιμήσεις σας και τις συνθήκες του χώρου.

- 1 Πατήστε **MENU** και κατόπιν ▲ / ▼ για να επιλέξετε το μενού **ΗΧΟΣ**.
- 2 Πατήστε το κουμπί ► και στη συνέχεια τα κουμπιά ▲ / ▼ για να επιλέξετε τη ρύθμιση ήχου που επιθυμείτε [**ισορροπία**, **Πρίμα** ή **Μπάσσα**].
- 3 Πατήστε το κουμπί ► και στη συνέχεια τα κουμπιά ◀ / ▶ για να κάνετε τις ανάλογες ρυθμίσεις.
- 4 Πιέστε το πλήκτρο **EXIT** για να επανέλθετε στην κανονική προβολή τηλεόρασης.



Ρυθμίσεις ήχου

Ηχεία τηλεόρασης

ΣΤΑΘΜΟΣ	SSM
ΕΙΚΟΝΑ	BBE AVL
ΗΧΟΣ	ισορροπία 0
ΩΡΑ	Πρίμα 50
ΕΞΤΡΑ	Μπάσσα 50
ΟΘΟΝΗ	Ηχεία TV
PIP/DW	



ΣΤΑΘΜΟΣ	SSM
ΕΙΚΟΝΑ	BBE AVL
ΗΧΟΣ	ισορροπία 0
ΩΡΑ	Πρίμα 50
ΕΞΤΡΑ	Μπάσσα 50
ΟΘΟΝΗ	Ηχεία TV
PIP/DW	Μενού Προηγ.

✓ On
Off

- Μπορείτε να ρυθμίσετε την κατάσταση των εσωτερικών ηχείων.

- Αν θέλετε να χρησιμοποιήσετε το εξωτερικό στερεοφωνικό σας σύστημα, απενεργοποιήστε τα εσωτερικά ηχεία της τηλεόρασης.

- 1 Πατήστε **MENU** και κατόπιν ▲ / ▼ για να επιλέξετε το μενού **ΗΧΟΣ**.
- 2 Πιέστε το πλήκτρο ► και κατόπιν τα πλήκτρα ▲ / ▼ για να επιλέξετε **Ηχεία TV**.
- 3 Πατήστε το κουμπί ► και στη συνέχεια χρησιμοποιήστε το κουμπί ▲ / ▼ για να επιλέξετε **On** (Ενεργοποίηση) ή **Off** (Απενεργοποίηση).
- 4 Πιέστε το πλήκτρο **EXIT** για να επανέλθετε στην κανονική προβολή τηλεόρασης.

I/II

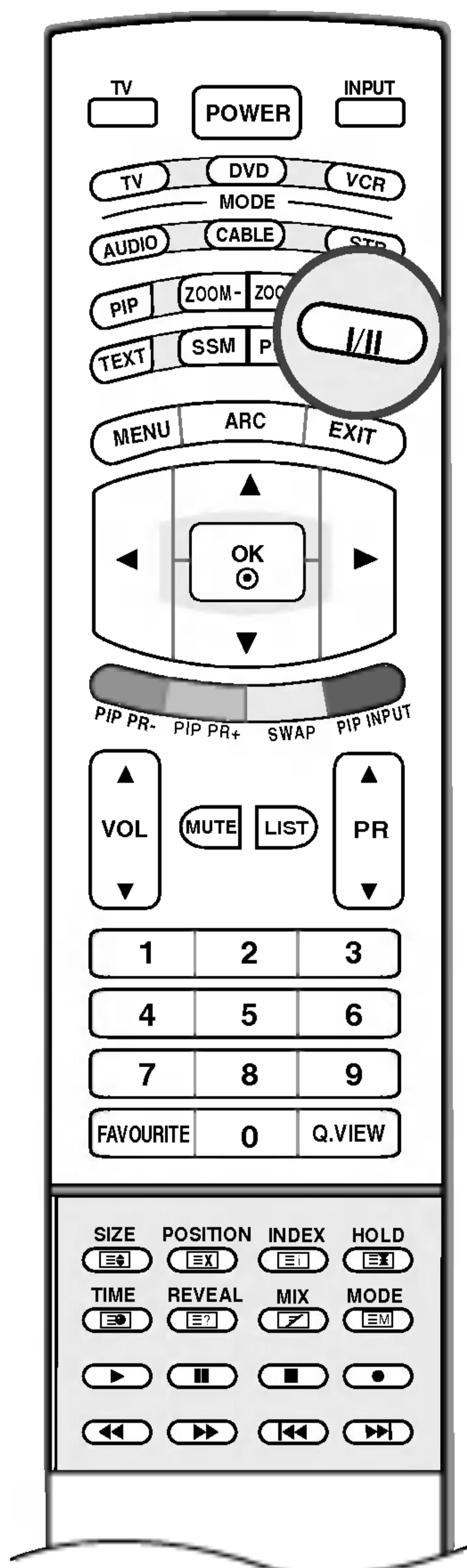

■ Λήψη Στερεοφωνική/Δίγλωσση

Όταν επιλέγετε ένα πρόγραμμα εμφανίζονται οι πληροφορίες ήχου για τον σταθμό μετά την εξαφάνιση του αριθμού προγράμματος και του ονόματος του σταθμού.

Εκπομπή	Μήνυμα οθόνης
Μονοφωνική	MONO
Στερεοφωνική	STEREO
Δίγλωσση	DUAL I

• Επιλογή μονοφωνικού ήχου

Σε στερεοφωνική λήψη εάν το στερεοφωνικό σήμα είναι ασθενές, μπορείτε να μεταπηδήσετε σε μονοφωνικό σύστημα πιέζοντας το πλήκτρο I/II δύο φορές. Στη μονοφωνική λήψη το βάθος του ήχου βελτιώνεται. Για να επανέλθετε σε στερεοφωνικό σύστημα, πιέστε πάλι το πλήκτρο I/II δύο φορές.

• Επιλογή γλώσσας για δίγλωσσες εκπομπές

Εάν ένα πρόγραμμα λαμβάνεται σε δύο γλώσσες, μπορείτε να επιλέξετε **DUAL I**, **DUAL II** ή **DUAL I+II** πιέζοντας το πλήκτρο I/II επαναλαμβανόμενα. **DUAL I** οδηγεί την πρωτεύουσα γλώσσα στα ηχεία. **DUAL II** οδηγεί την δευτερεύουσα γλώσσα στα ηχεία. **DUAL I+II** οδηγεί μία γλώσσα σε κάθε ηχείο.

■ Λήψη NICAM (προαιρετικό)

Εάν η συσκευή σας είναι εφοδιασμένη με δέκτη για λήψη NICAM μπορείτε να λάβετε ψηφιακό ήχο υψηλής ποιότητας NICAM. Η έξοδος ήχου μπορεί να επιλεγεί σύμφωνα με τον τύπο της λαμβανόμενης εκπομπής ως ακολούθως πιέζοντας το πλήκτρο I/II επαναλαμβανόμενα.

1. Όταν λαμβάνεται μονοφωνικός ήχος NICAM, μπορείτε να επιλέξετε **NICAM MONO** ή **FM MONO**.
2. Όταν λαμβάνεται στερεοφωνικός ήχος NICAM, μπορείτε να επιλέξετε **NICAM STEREO** ή **FM MONO**. Εάν το στερεοφωνικό σήμα είναι ασθενές, επιλέξτε **FM MONO**.
3. Όταν λαμβάνεται ήχος NICAM dual (Δίγλωσσος NICAM), μπορείτε να επιλέξετε **NICAM DUAL I**, **NICAM DUAL II** ή **NICAM DUAL I+II** ή **MONO**. Όταν επιλέξετε **FM MONO** η ένδειξη **MONO** εμφανίζεται στην οθόνη.

■ Επιλογή εξόδου ήχου

Στην λειτουργία AV (βίντεο), μπορείτε να επιλέξετε έξοδο ήχου για το αριστερό και δεξιό ηχείο.

Πιέστε επαναλαμβανόμενα το πλήκτρο I/II για να επιλέξετε έξοδο ήχου.

L+R : Ακουστικό σήμα από την αριστερή (L) είσοδο ήχου μεταβιβάζεται στο αριστερό ηχείο και ακουστικό σήμα από την δεξιά (R) είσοδο ήχου μεταβιβάζεται στο δεξιό ηχείο.

L+L : Ακουστικό σήμα από την αριστερή (L) είσοδο μεταβιβάζεται και στα δύο ηχεία (δεξί και αριστερό).

R+R : Ακουστικό σήμα από την δεξιά (R) είσοδο μεταβιβάζεται και στα δύο ηχεία (δεξί και αριστερό).



Μενού ΩΡΑ

Ρύθμιση ρολογιού

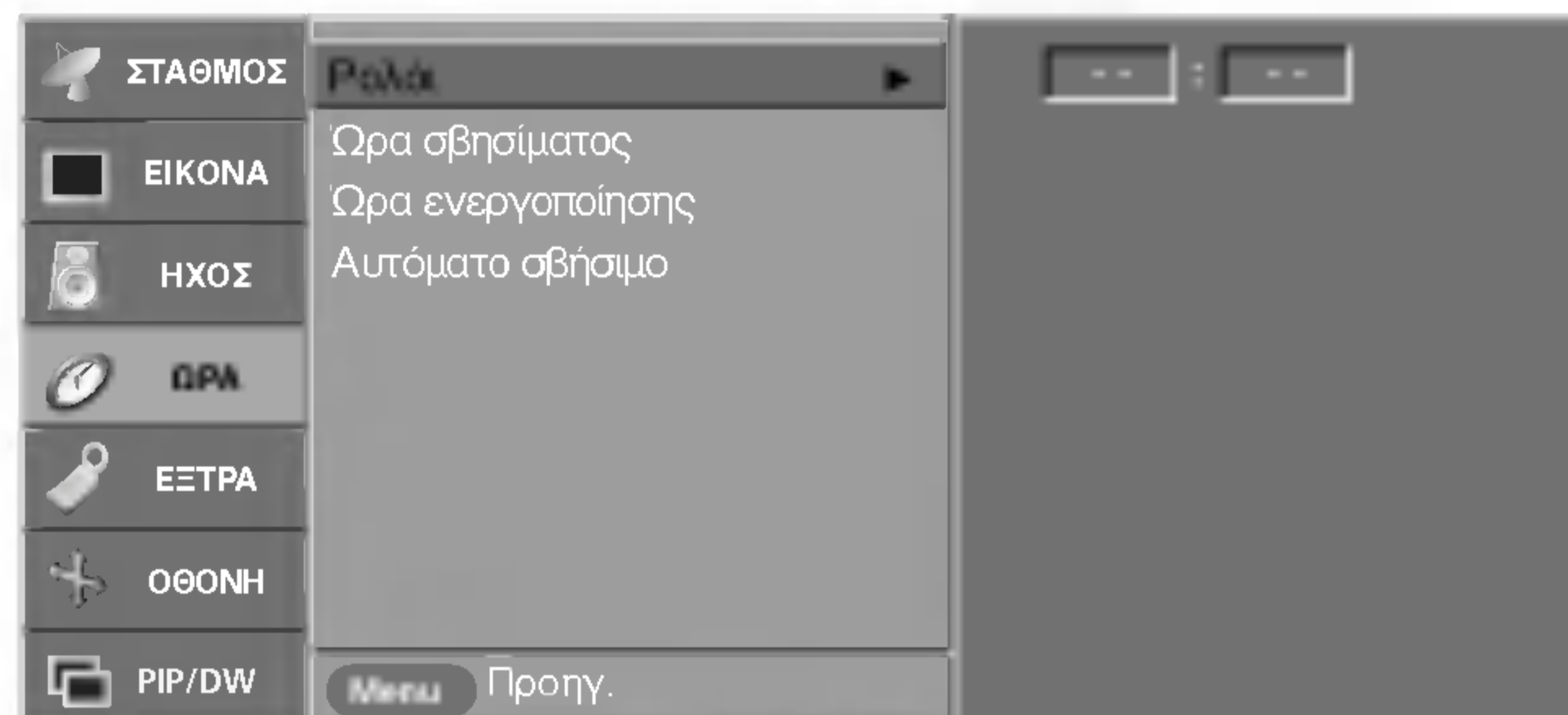
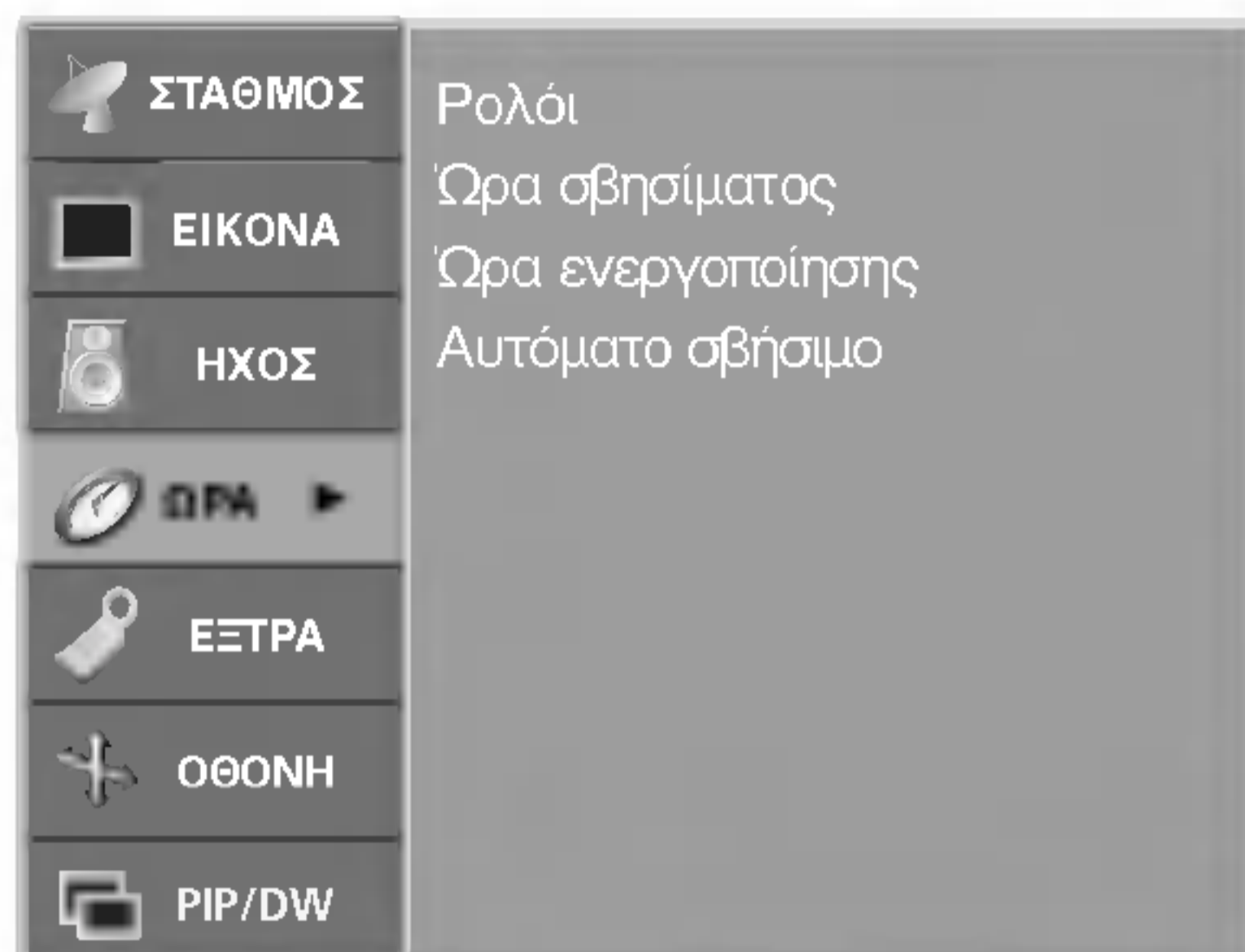

- Πρέπει να ρυθμίσετε σωστά την ώρα για να χρησιμοποιήσετε τη λειτουργία on/off time.
- ΙΑν διαγραφεί η τρέχουσα ρύθμιση ώρας εξαιτίας διακοπής ρεύματος ή αποσύνδεσης της τηλεόρασης από την πηγή ρεύματος, ρυθμίστε ξανά το ρολόι.

- 1 Πιέστε το πλήκτρο **MENU** και κατόπιν τα πλήκτρα ▲ / ▼ για να επιλέξετε το μενού **ΩΡΑ**.
- 2 Πιέστε το πλήκτρο ► και κατόπιν τα πλήκτρα ▲ / ▼ για να επιλέξετε **Ρολόι**.
- 3 Πιέστε το πλήκτρο ► και κατόπιν το πλήκτρο ▲ / ▼ για να ρυθμίσετε την ώρα.
- 4 Πιέστε το πλήκτρο ► και κατόπιν το πλήκτρο ▲ / ▼ για να ρυθμίσετε τα λεπτά της ώρας.
- 5 Πιέστε το πλήκτρο **EXIT** για να επανέλθετε στην κανονική προβολή τηλεόρασης.

On/Off time

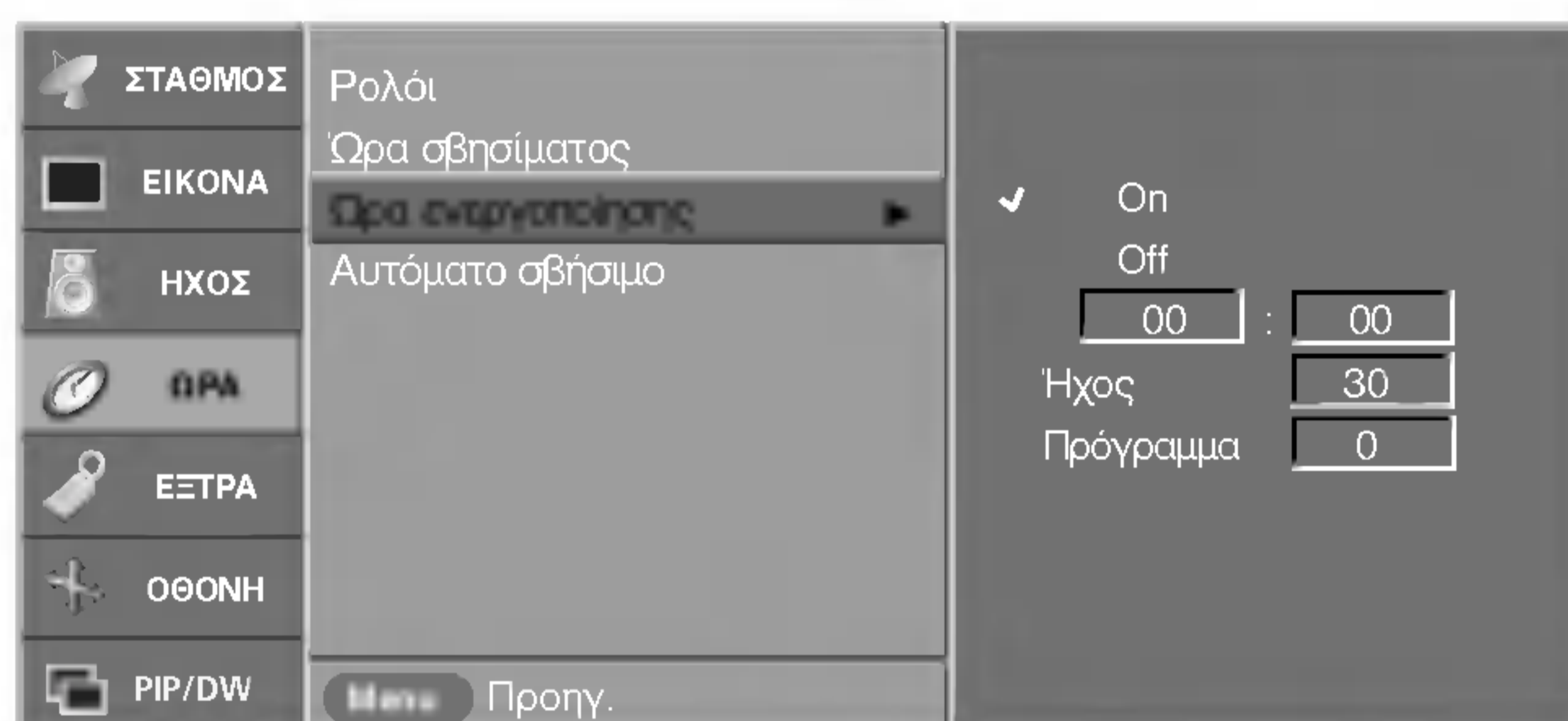
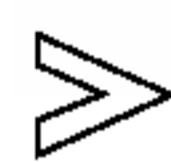
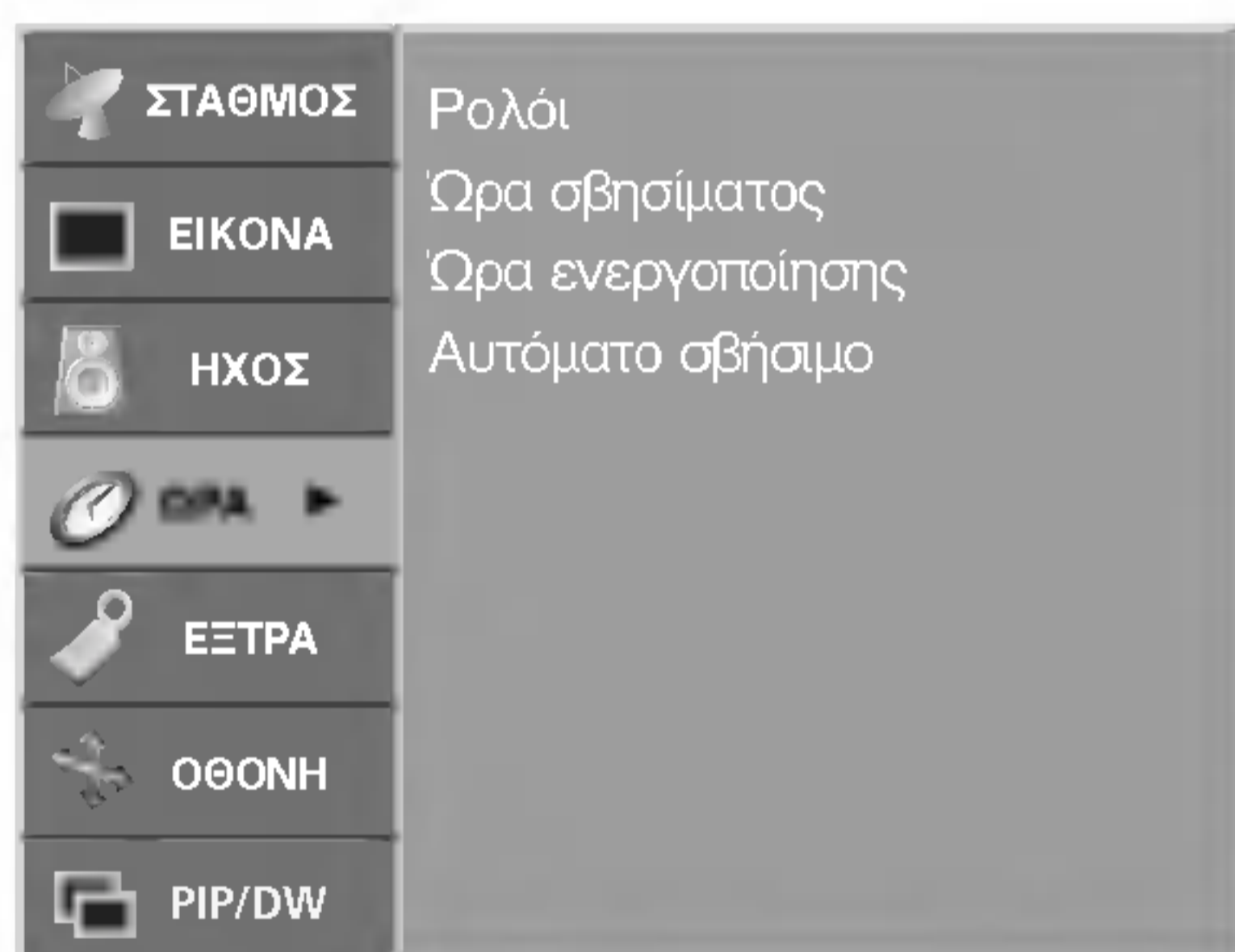

- Ο χρονοδιακόπτης σβησίματος θέτει αυτόματα τη συσκευή σε κατάσταση αναμονής μετά την πάροδο του προκαθορισμένου χρόνου.

- 1 Πιέστε το πλήκτρο **MENU** και κατόπιν τα πλήκτρα ▲ / ▼ για να επιλέξετε το μενού **ΩΡΑ**.
- 2 Πιέστε το πλήκτρο ► και κατόπιν τα πλήκτρα ▲ / ▼ για να επιλέξετε **Ωρα σβησίματος** ή **Ωρα ενεργοποίησης**.
- 3 Πιέστε το πλήκτρο ► και κατόπιν τα πλήκτρα ▲ / ▼ για να επιλέξετε **On**. Για να ακυρώσετε τη λειτουργία **Ωρα σβησίματος/Ωρα ενεργοποίησης** Πιέστε τα πλήκτρα ▲ / ▼ για να επιλέξετε **Off**.
- 4 Πιέστε το πλήκτρο ► και κατόπιν το πλήκτρο ▲ / ▼ για να ρυθμίσετε την ώρα.
- 5 Πιέστε το πλήκτρο ► και κατόπιν το πλήκτρο ▲ / ▼ για να ρυθμίσετε τα λεπτά της ώρας.
- 6 **Μόνο λειτουργία On time** (Χρονοδιακόπτης ενεργοποίησης) ; Πατήστε το κουμπί ► και συνεχίστε να πατάτε τα κουμπιά ▲ / ▼ για να ρυθμίσετε το επίπεδο ήχου και τον αριθμό προγράμματος.
- 7 Πιέστε το πλήκτρο **EXIT** για να επανέλθετε στην κανονική προβολή τηλεόρασης.



Σημείωση

- α. Εάν συμβεί διακοπή ρεύματος (αποσύνδεση ή διακοπή) το ρολόι πρέπει να ξαναρυθμιστεί.
- β. Δύο ώρες μετά το άνοιγμα της συσκευής με τη λειτουργία ανοίγματος, αυτή θα περιέλθει αυτόματα σε κατάσταση αναμονής εκτός και πιέσετε οποιοδήποτε πλήκτρο.
- γ. Ο χρονικός προγραμματισμός ανοίγματος/σβησίματος θα παραμείνει ενεργός καθημερινά εφ' όσον έχετε καθορίσει αυτόματο άνοιγμα ή σβήσιμο.
- δ. Η λειτουργία του χρονοδιακόπτη Off Timer υπερκαλύπτει τη λειτουργία του On Timer εάν έχουν οριστεί την ίδια ώρα.
- ε. Η ρύθμιση πρέπει να γίνει στην κατάσταση αναμονής για να λειτουργήσει ο χρονοδιακόπτης ανοίγματος On Timer.

Αυτόματη απενεργοποίηση

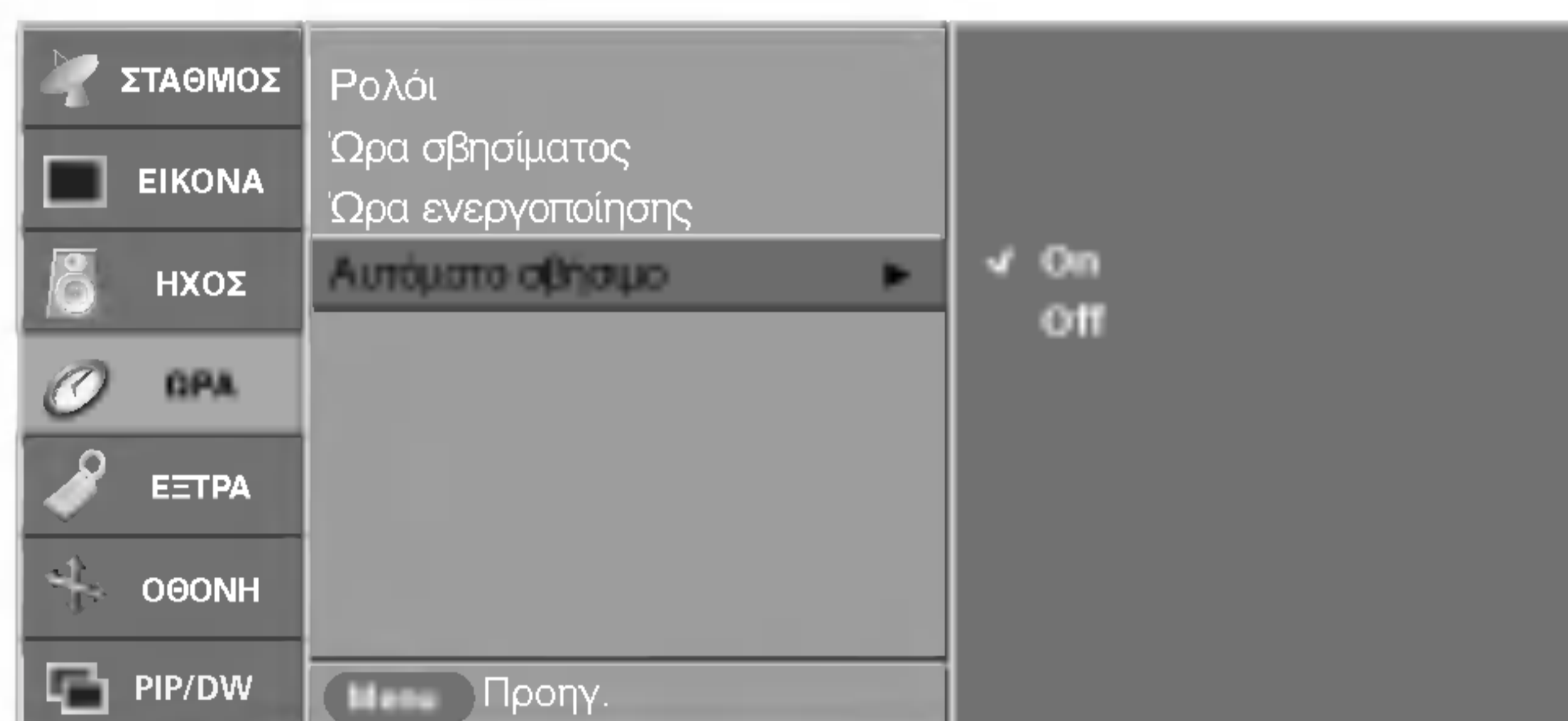
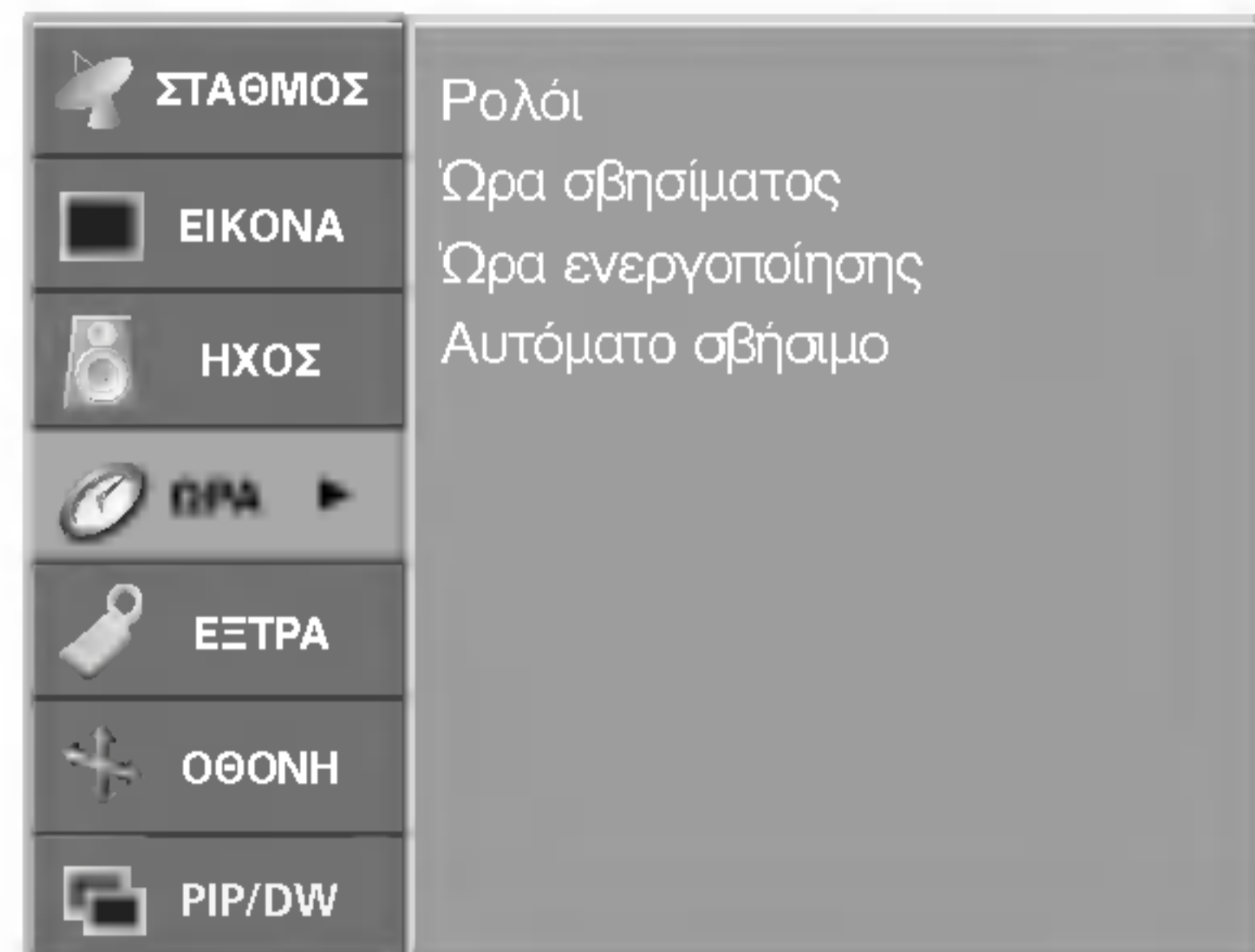

- Αν είναι ενεργοποιημένη αυτή η λειτουργία και δεν υπάρχει σήμα εισόδου, η τηλεόραση απενεργοποιείται αυτόματα μετά από 10 λεπτά.

- 1 Πιέστε το πλήκτρο **MENU** και κατόπιν τα πλήκτρα ▲ / ▼ για να επιλέξετε το μενού **ΑΡΑ**.
- 2 Πιέστε το πλήκτρο ► και κατόπιν τα πλήκτρα ▲ / ▼ για να επιλέξετε **Αυτόματο σβήσιμο**.
- 3 Πιέστε το πλήκτρο ► και κατόπιν τα πλήκτρα ▲ / ▼ για να επιλέξετε **On** (Ενεργοποίηση) ή **Off** (Απενεργοποίηση).
- 4 Πιέστε το πλήκτρο **EXIT** για να επανέλθετε στην κανονική προβολή τηλεόρασης.

Χρονοδιακόπτης ύπνου (Sleep timer)

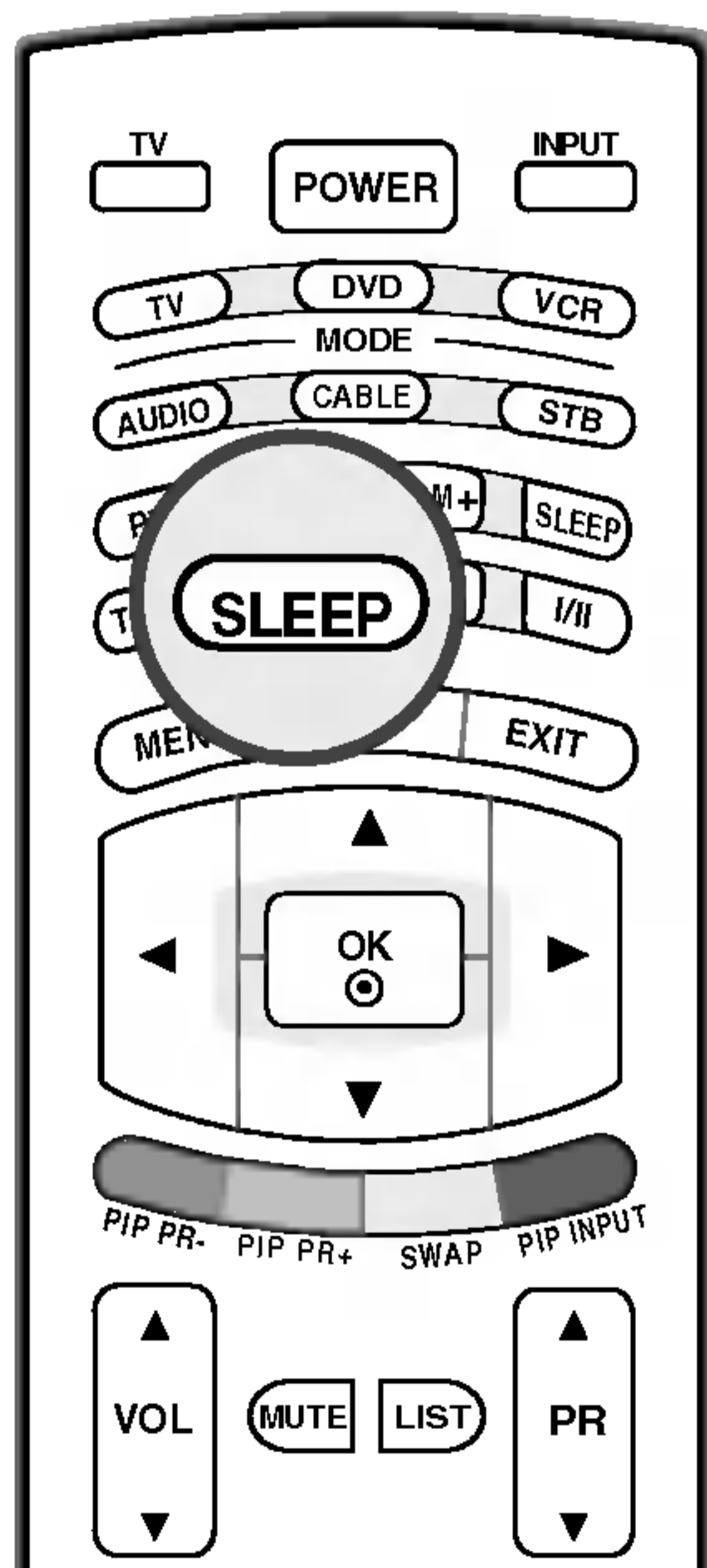

- 1 Πατήστε το κουμπί **SLEEP** (Χρονοδιακόπτης) για να επιλέξετε μετά από πόσα λεπτά θα απενεργοποιηθεί η τηλεόραση. Πρώτα εμφανίζεται η επιλογή ' - - - ' (απενεργοποίηση), και στη συνέχεια οι εξής επιλογές του χρονοδιακόπτη: 10, 20, 30, 60, 90, 120, 180, και 240 λεπτά.
- 2 Ο χρονοδιακόπτης αρχίζει να μετράει αντίστροφα από τον αριθμό των λεπτών που επιλέξατε.
- 3 Για να ελέγξετε τα λεπτά που απομένουν πριν την απενεργοποίηση της τηλεόρασης, πατήστε το κουμπί **SLEEP** (Χρονοδιακόπτης) μία φορά.
- 4 Για να ακυρώσετε το Χρονοδιακόπτη, πατήστε το κουμπί **SLEEP** (Χρονοδιακόπτης) επανειλημμένα μέχρι να εμφανιστεί η επιλογή ' - - - ' (απενεργοποίηση).



Σημείωση

- α. Για να δείτε τον εναπομένοντα χρόνο, πιέστε το πλήκτρο **SLEEP** μία φορά.
- β. Εάν σβήσετε τη συσκευή, ο προσδιορισμένος χρόνος σβήσιματος της συσκευής ακυρώνεται.



Μενού ΕΞΤΡΑ (Ειδικές ρυθμίσεις)

Λειτουργία κλειδώματος για παιδιά

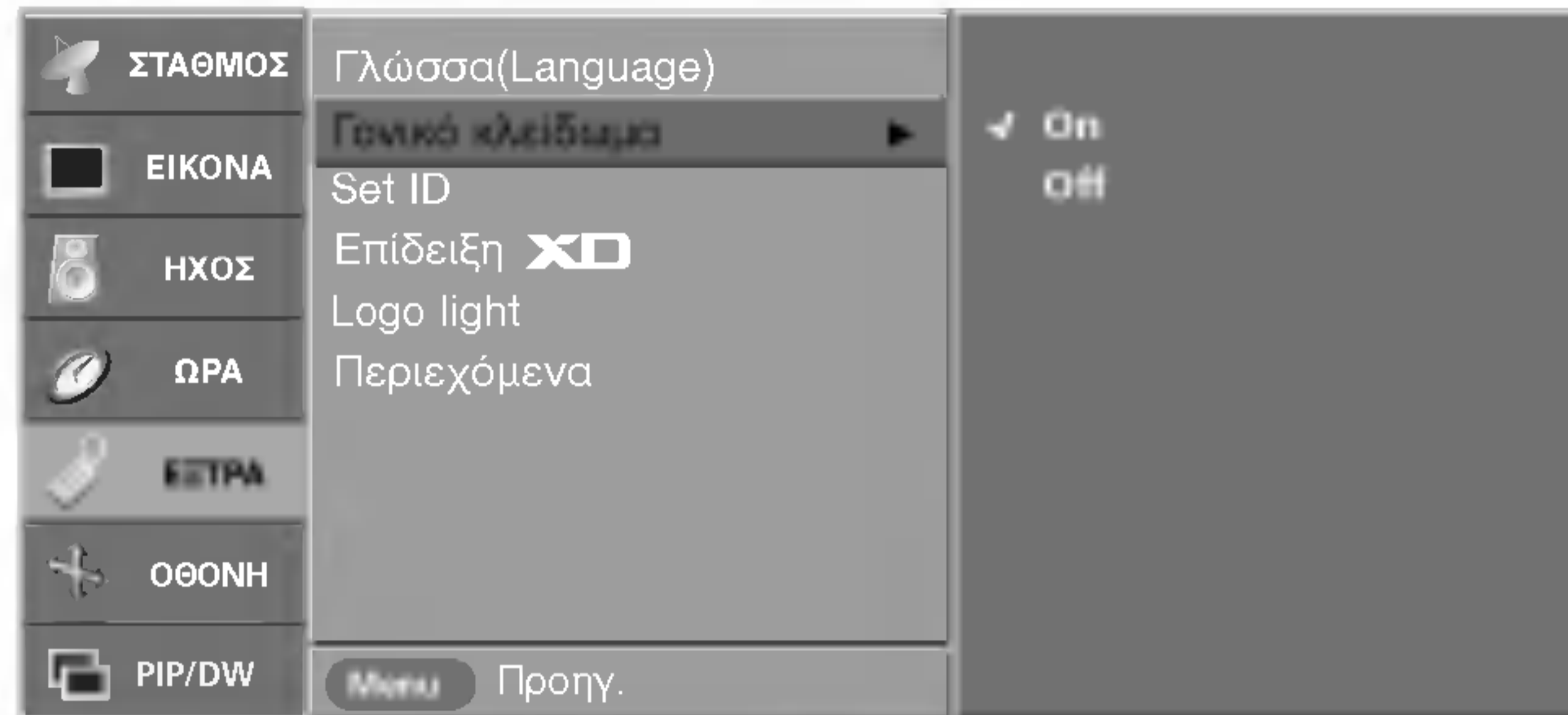
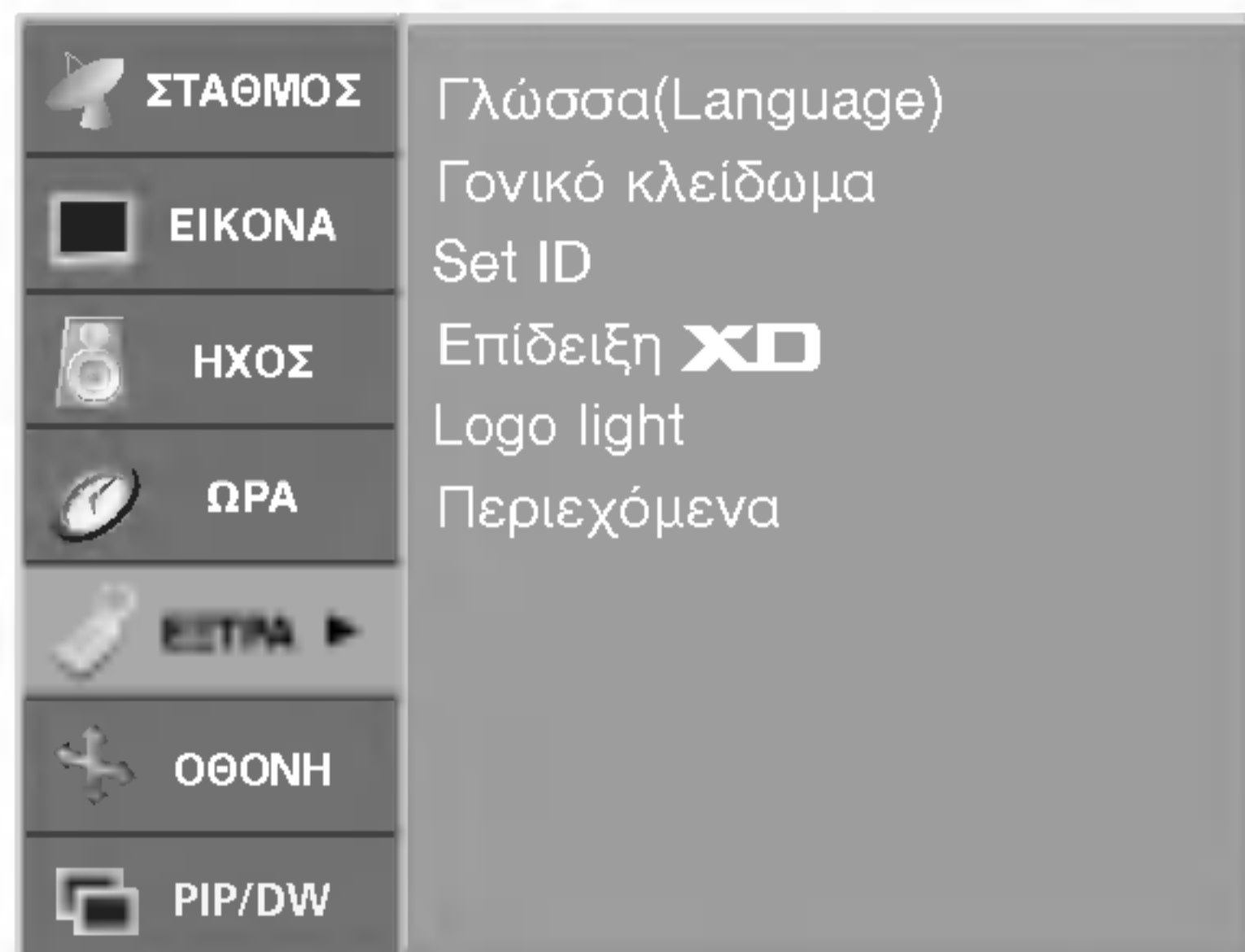

- Η τηλεόραση μπορεί να ρυθμιστεί ώστε να χρειάζεται το τηλεχειριστήριο για να λειτουργήσει. Το χαρακτηριστικό αυτό μπορεί να χρησιμοποιηθεί ώστε να απαγορεύεται η παρακολούθηση σε μη εξουσιοδοτημένους χρήστες.

- 1 Πατήστε το κουμπί **MENU** (Μνού) και στη συνέχεια τα κουμπιά **▲ / ▼** για να πλέξει το μενού **ΕΞΤΡΑ**.
- 2 Πιέστε το πλήκτρο **▶** και κατόπιν τα πλήκτρα **▲ / ▼** για να επιλέξετε **Γονικό κλείδωμα**.
- 3 Πιέστε το πλήκτρο **▶** και κατόπιν τα πλήκτρα **▲ / ▼** για να επιλέξετε **On** (Ενεργοποίηση) ή **Off** (Απενεργοποίηση).
- 4 Πιέστε το πλήκτρο **EXIT** για να επανέλθετε στην κανονική προβολή τηλεόρασης.



Σημείωση

- α. Αυτή η τηλεόραση είναι προγραμματισμένη να απομνημονεύει την τελευταία επιλογή στην οποία είχε ρυθμιστεί, ακόμα και αν τη θέσετε εκτός λειτουργίας.
- β. Όταν είναι ενεργοποιημένη ('On') η επιλογή **Γονικό κλείδωμα**, εάν η τηλεόραση είναι εκτός λειτουργίας, πατήστε τα κουμπιά **POWER, INPUT, PR ▲ / ▼** της τηλεόρασης ή τα κουμπιά **POWER, INPUT, PR ▲ / ▼** ή τα **ΑΡΙΘΜΗΤΙΚΑ** κουμπιά του τηλεχειριστηρίου.
- γ. Όταν είναι ενεργοποιημένη (on) η επιλογή **Γονικό κλείδωμα**, εμφανίζεται στην οθόνη η ένδειξη **'Κλείδωμα ενεργό'** (Ενεργοποίηση κλειδώματος ασφαλείας) κάθε φορά που πατάτε ένα κουμπί στον μπροστινό πίνακα ενώ παρακολουθείτε τηλεόραση.

XD Demo

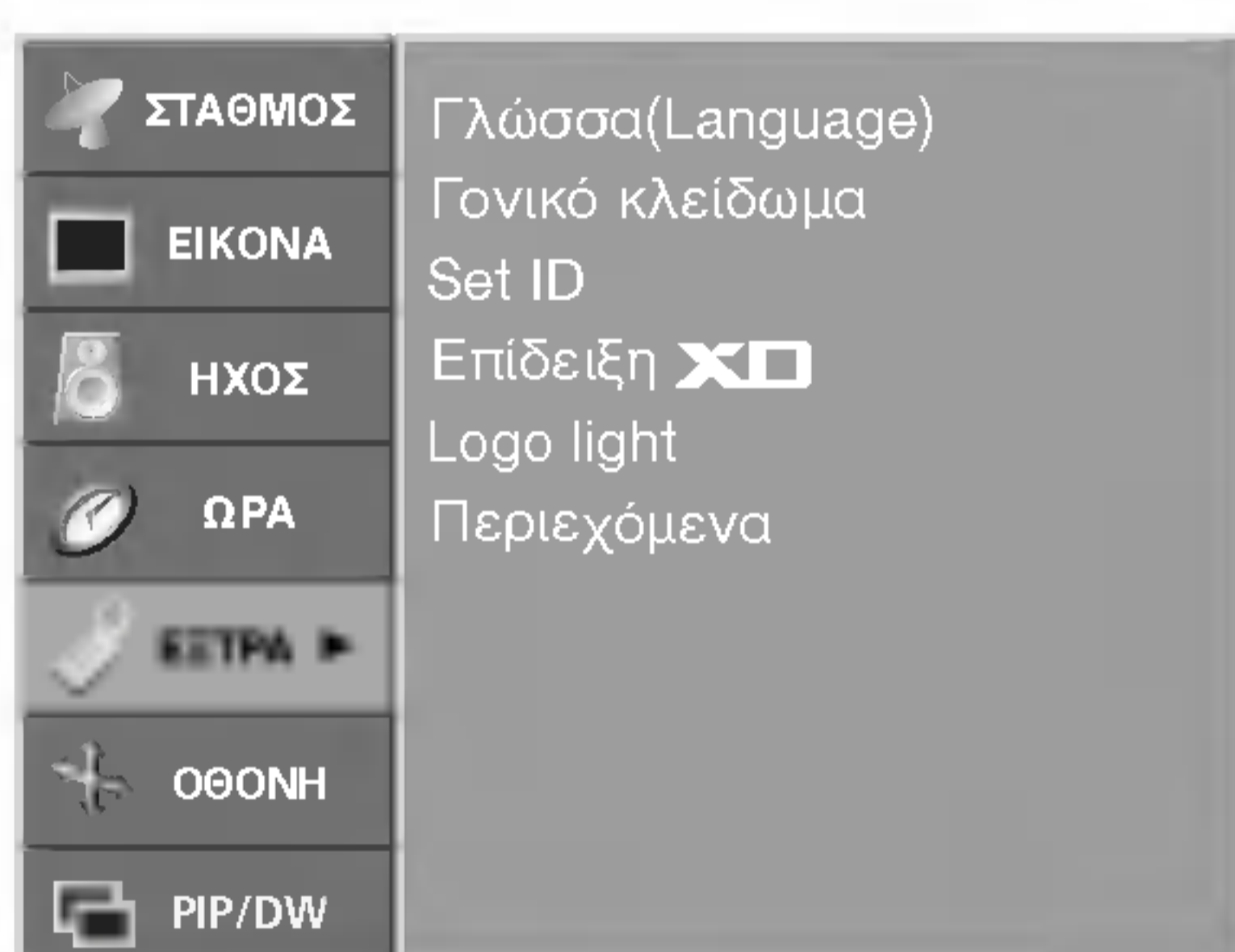

- Χρησιμοποιήστε τη λειτουργία αυτή για να δείτε τη διαφορά μεταξύ ενεργοποιημένου και απενεργοποιημένου XD demo.
- Η λειτουργία **Επίδειξη XD** δεν είναι διαθέσιμη σε κατάσταση λειτουργίας **DVI PC/HDMI PC**.

- 1 Πατήστε το κουμπί **MENU** (Μνού) και στη συνέχεια τα κουμπιά **▲ / ▼** για να πλέξει το μενού **ΕΞΤΡΑ**.
- 2 Πιέστε το πλήκτρο **▶** και κατόπιν τα πλήκτρα **▲ / ▼** για να επιλέξετε **Επίδειξη XD**.
- 3 Πατήστε το κουμπί **▶** για να ξεκινήσει το **Επίδειξη XD**.
- 4 Για να διακόψετε το **Επίδειξη XD**, πατήστε το κουμπί **EXIT** (Εξοδος).

Φωτισμός λογότυπου

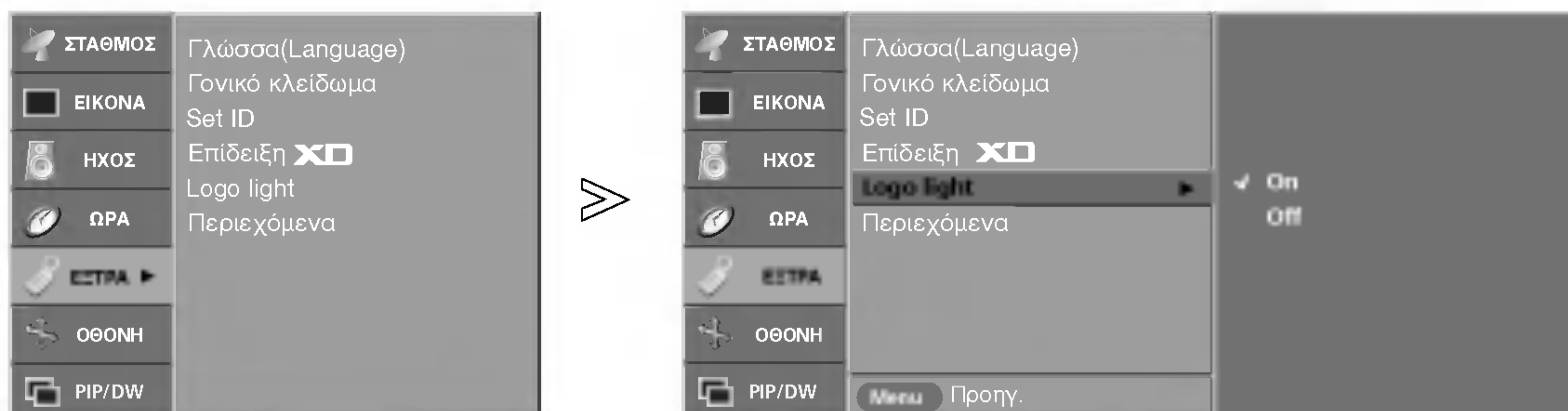

- Αν ενεργοποιήσετε αυτή την επιλογή, ανάβει η λυχνία του λογότυπου στην μπροστινή πλευρά της τηλεόρασης.

- 1 Πιέστε το πλήκτρο **MENU** και κατόπιν τα πλήκτρα ▲ / ▼ για να επιλέξετε το μενού **ΕΞΤΡΑ**.
- 2 Πιέστε το πλήκτρο ► και κατόπιν τα πλήκτρα ▲ / ▼ για να επιλέξετε **Logo light**.
- 3 Πιέστε το πλήκτρο ► και κατόπιν τα πλήκτρα ▲ / ▼ για να επιλέξετε **On** (Ενεργοποίηση) ή **Off** (Απενεργοποίηση).
- 4 Πιέστε το πλήκτρο **EXIT** για να επανέλθετε στην κανονική προβολή τηλεόρασης.

Φωτισμός ευρετηρίου

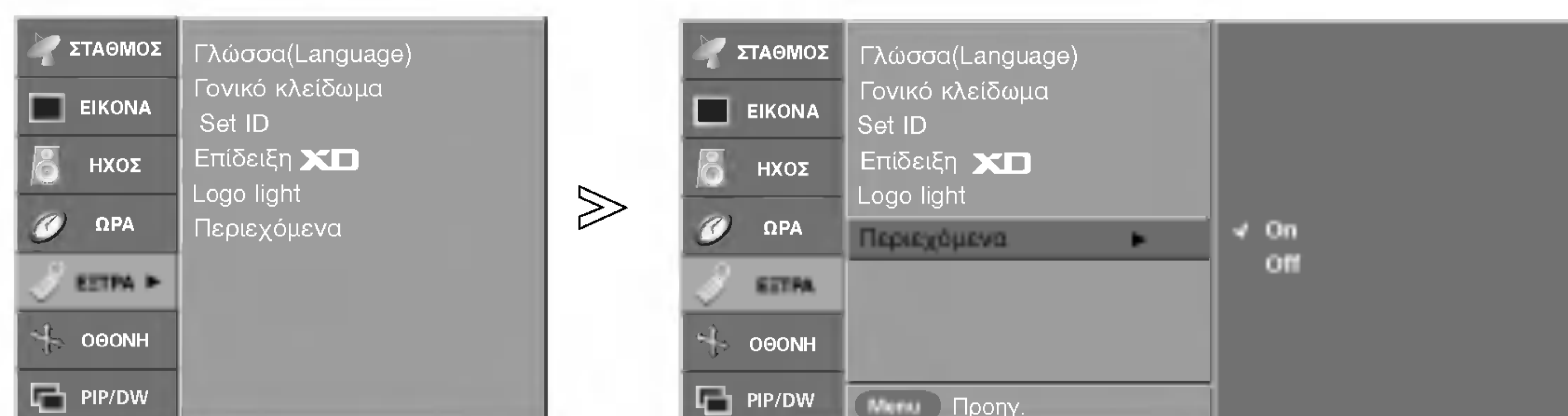

- Αν ενεργοποιήσετε αυτή την επιλογή, ανάβει η λυχνία του λογότυπου ευρετηρίου στην μπροστινή πλευρά της τηλεόρασης.

- 1 Πιέστε το πλήκτρο **MENU** και κατόπιν τα πλήκτρα ▲ / ▼ για να επιλέξετε το μενού **ΕΞΤΡΑ**.
- 2 Πιέστε το πλήκτρο ► και κατόπιν τα πλήκτρα ▲ / ▼ για να επιλέξετε **Περιεχόμενα**.
- 3 Πιέστε το πλήκτρο ► και κατόπιν τα πλήκτρα ▲ / ▼ για να επιλέξετε **On** (Ενεργοποίηση) ή **Off** (Απενεργοποίηση).
- 4 Πιέστε το πλήκτρο **EXIT** για να επανέλθετε στην κανονική προβολή τηλεόρασης.

Μενού ΟΘΟΝΗ

Auto Configure (Αυτόματη διαμόρφωση)

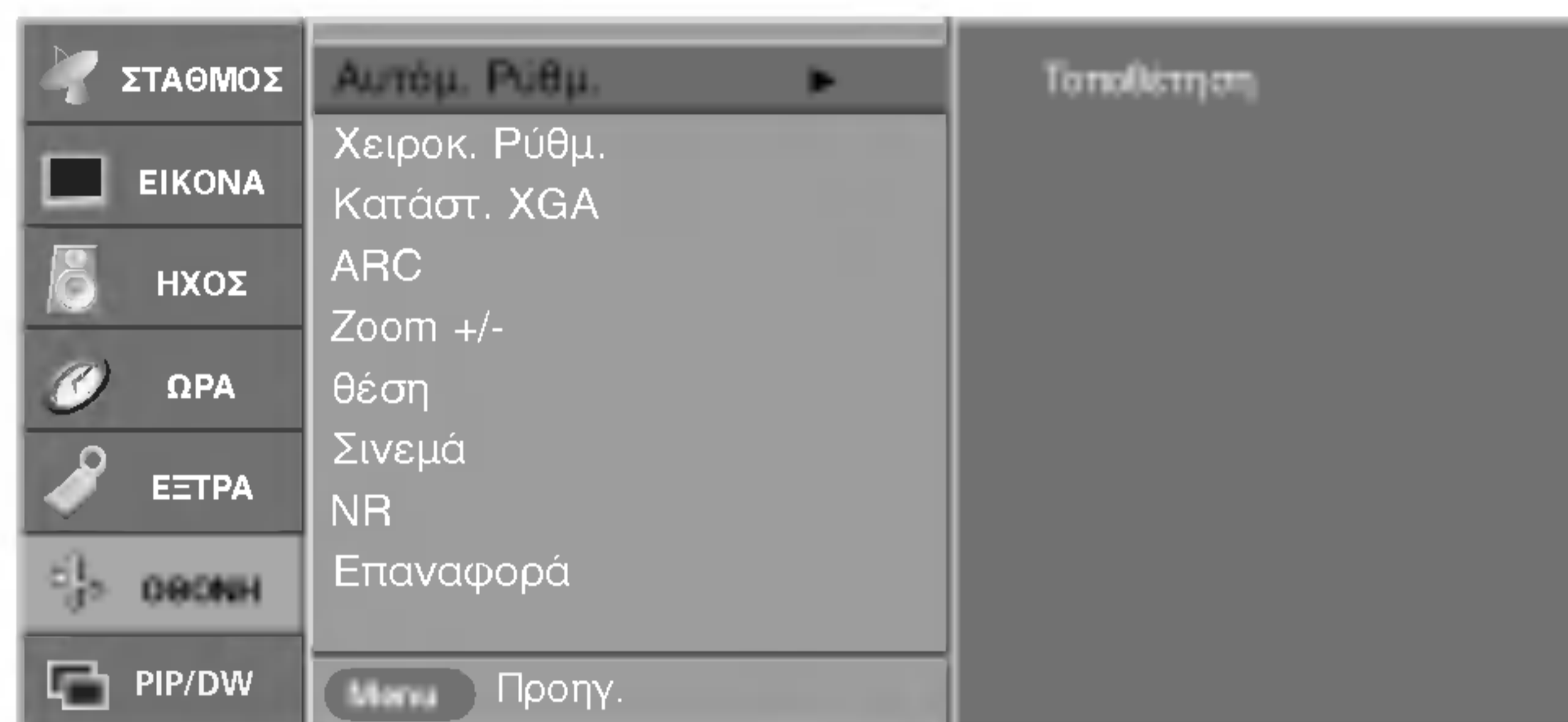
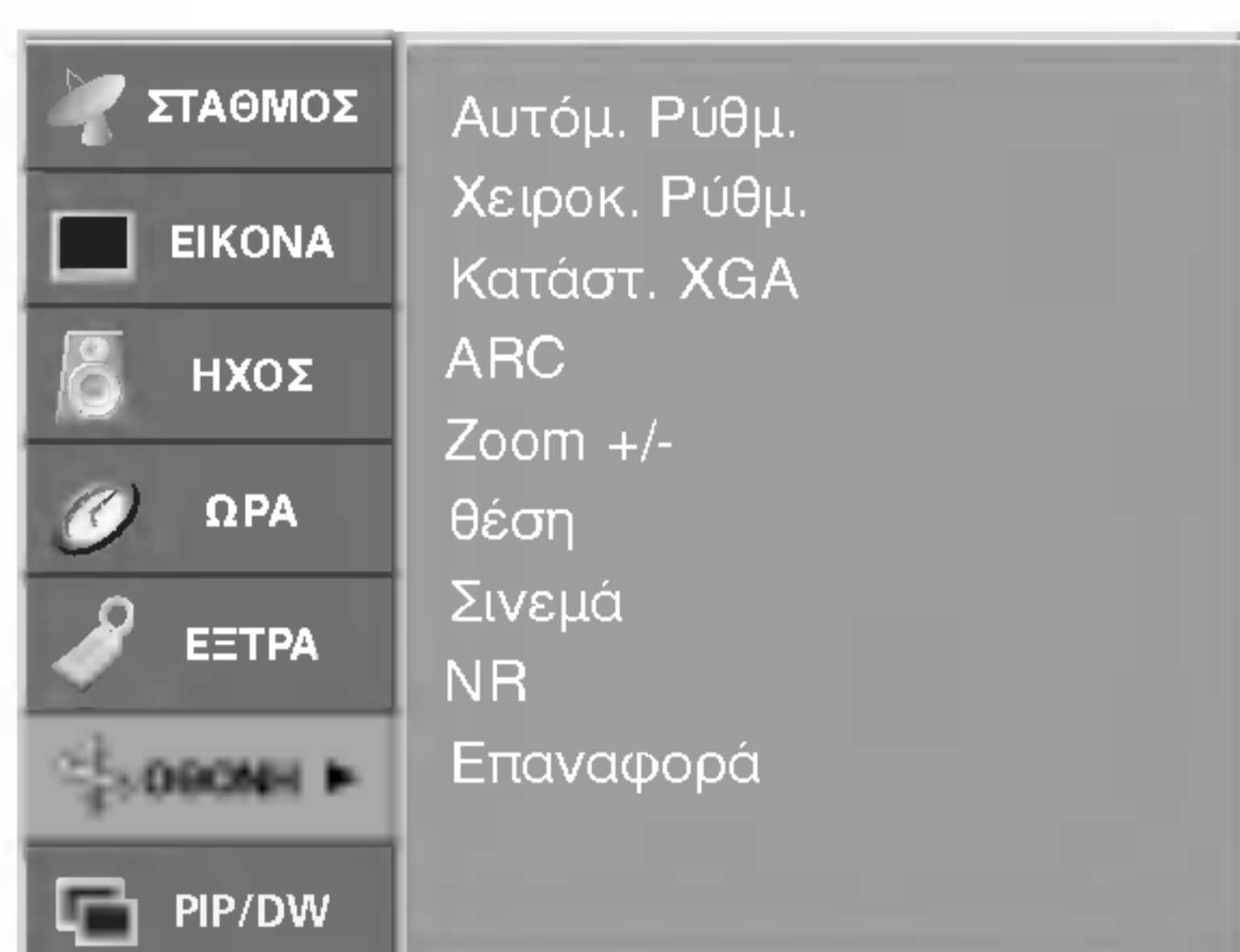

- Η λειτουργία **Αυτόμ. Ρύθμ.** (Αυτόματη διαμόρφωση) είναι διαθέσιμη μόνο σε κατάσταση λειτουργίας DVI PC (RGB).
- Ρυθμίζει αυτόματα τη θέση της εικόνας και ελαχιστοποιεί το τρέμουλο.
- Αν η εικόνα συνεχίζει να μην είναι σωστή μετά τη ρύθμιση, η τηλεόρασή σας θα λειτουργεί κανονικά, ωστόσο χρειάζεται περαιτέρω ρύθμιση.
- Ρυθμίζει αυτόματα τη θέση της εικόνας και το χρονισμό της κατακόρυφης και της οριζόντιας σάρωσης. [(Η εικόνα που εμφανίζεται στην οθόνη θα εξαφανιστεί για λίγα δευτερόλεπτα ενώ η λειτουργία Auto-configuration (Αυτόματη διαμόρφωση) βρίσκεται σε εξέλιξη.)]

- 1 Πατήστε το κουμπί **MENU** (Μενού) και στη συνέχεια χρησιμοποιήστε το κουμπί ▲ / ▼ για να επιλέξετε το μενού **ΟΘΟΝΗ**.
- 2 Πατήστε ξανά το κουμπί ► και στη συνέχεια χρησιμοποιήστε το κουμπί ▲ / ▼ για να επιλέξετε **Αυτόμ. Ρύθμ.**
- 3 Πιέστε το κουμπί ► για να ξεκινήσει η Auto Configure (Αυτόματη ρύθμιση).
≡ Αν η θέση της εικόνας δεν είναι και πάλι σωστή, πραγματοποιήστε ξανά την αυτόματη ρύθμιση.

Μη αυτόματη ρύθμιση

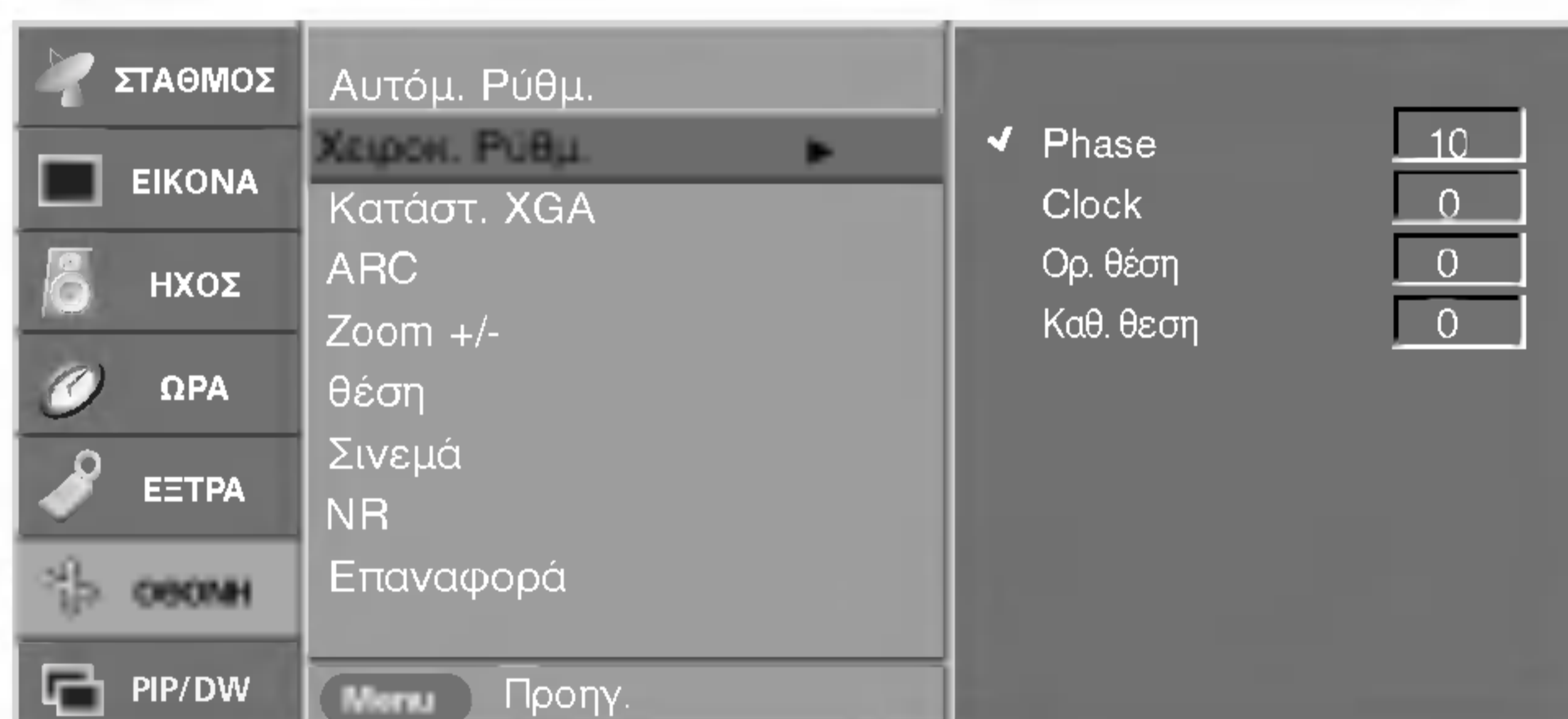
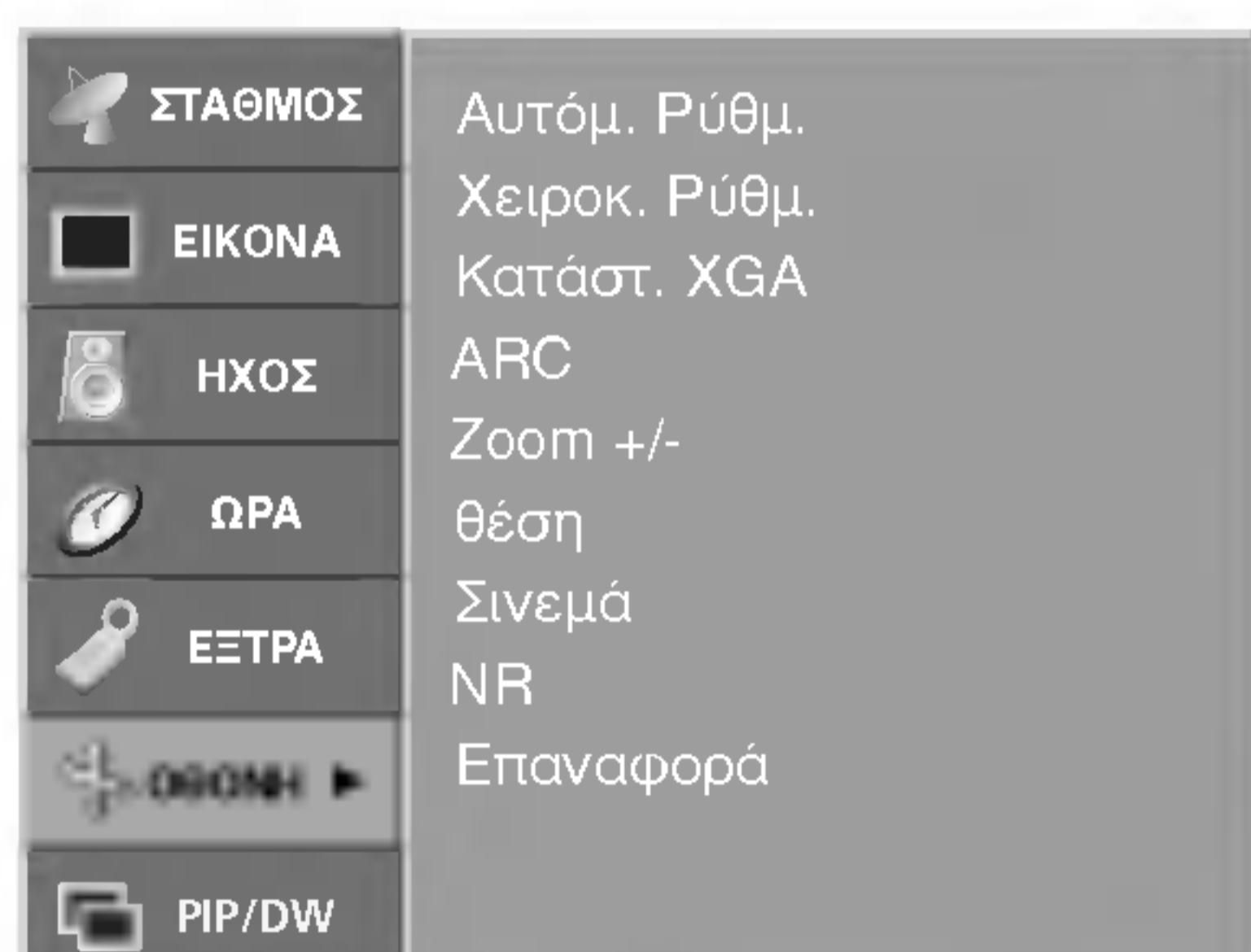

- Η λειτουργία **Χειροκ. Ρύθμ.** (Μη αυτόματη διαμόρφωση) είναι διαθέσιμη μόνο σε κατάσταση λειτουργίας DVI PC (RGB) ή Component (Σύνθετο σήμα) (480p, 576p, 720p, 1080i).
- Αν η εικόνα δεν είναι ευκρινής μετά την αυτόματη ρύθμιση και ειδικά όταν οι χαρακτήρες τρεμοπαίζουν, ρυθμίστε μη αυτόματα το χρονισμό της οριζόντιας σάρωσης της εικόνας.
- Για να διορθώσετε το μέγεθος της εικόνας, ρυθμίστε το **Clock** (Χρονισμός οριζόντιας σάρωσης).
- Σε κατάσταση λειτουργίας **Component [480i, 576i]** (Σύνθετο σήμα), η λειτουργία **Ορ. θέση/Καθ. θέση** (Οριζόντια θέση/Κατακόρυφη θέση) δεν είναι διαθέσιμη.

- 1 Πατήστε το κουμπί **MENU** (Μενού) και στη συνέχεια χρησιμοποιήστε το κουμπί ▲ / ▼ για να επιλέξετε το μενού **ΟΘΟΝΗ**.
- 2 Πατήστε ξανά το κουμπί ► και στη συνέχεια χρησιμοποιήστε το κουμπί ▲ / ▼ για να επιλέξετε **Χειροκ. Ρύθμ.**
- 3 Πατήστε το κουμπί ► και στη συνέχεια χρησιμοποιήστε τα κουμπιά ▲ / ▼ για να επιλέξετε **Phase** (Χρονισμός οριζόντιας σάρωσης), **Clock** (Χρονισμός κατακόρυφης σάρωσης), **Ορ. θέση** (Οριζόντια θέση) ή **Καθ. θέση** (Κατακόρυφη θέση).
 - **Phase** (Χρονισμός οριζόντιας σάρωσης)
: Αυτή η λειτουργία σας επιτρέπει να απαλείψετε τον οριζόντιο θόρυβο και να αυξήσετε την ευκρίνεια και την καθαρότητα της εικόνας.
 - **Clock** (Χρονισμός κατακόρυφης σάρωσης)
: Η λειτουργία αυτή ελαχιστοποιεί τις κατακόρυφες γραμμές ή λωρίδες που είναι ορατές στο φόντο της εικόνας. Θα αλλάξει επίσης η οριζόντια διάσταση της εικόνας.
 - **Ορ. θέση/Καθ. θέση** (Οριζόντια θέση/Κατακόρυφη θέση)
: Αυτή η λειτουργία ρυθμίζει την εικόνα προς τα αριστερά/δεξιά καθώς και προς τα επάνω/κάτω, όπως επιθυμείτε.
- 4 Πιέστε τα πλήκτρα ◀ / ▶ για να κάνετε τις κατάλληλες ρυθμίσεις.
- 5 Πιέστε το πλήκτρο **EXIT** για να επανέλθετε στην κανονική προβολή τηλεόρασης.

Κατάσταση λειτουργίας XGA



- Η λειτουργία **Κατάστ. XGA** διαθέσιμη μόνο σε κατάσταση λειτουργίας **DVI PC (RGB)** και **XGA/WXGA**.
- Για βελτιωμένη ή καλύτερη ποιότητα εικόνας, επιλέξτε την ίδια κατάσταση λειτουργίας που αντιστοιχεί στην ανάλυση του υπολογιστή.

- 1 Πατήστε το κουμπί **MENU** (Μενού) και στη συνέχεια χρησιμοποιήστε το κουμπί **▲ / ▼** για να επιλέξετε το μενού **ΟΘΟΝΗ**.
- 2 Πατήστε ξανά το κουμπί **▶** και στη συνέχεια χρησιμοποιήστε το κουμπί **▲ / ▼** για να επιλέξετε **Κατάστ. XGA**.
- 3 Πατήστε το κουμπί **▶** και στη συνέχεια χρησιμοποιήστε το κουμπί **▲ / ▼** για να επιλέξετε την επιθυμητή κατάσταση λειτουργίας. Από αυτή τη στιγμή, ξεκινά η νέα ρύθμιση.

Μεγέθυνση/Σμίκρυνση εικόνας



- Όταν μεγεθύνετε ή σμικρύνετε την εικόνα, το αποτέλεσμα στην οθόνη μπορεί να μην είναι φυσιολογικό.
- Μπορείτε επίσης να μεγεθύνετε ή να σμικρύνετε το μέγεθος της εικόνας πατώντας τα κουμπιά **Zoom+/Zoom-** (Μεγέθυνση/Σμίκρυνση) στο τηλεχειριστήριο και μετά να ρυθμίσετε τη θέση της κύριας εικόνας με τα κουμπιά **▲ / ▼ / ◀ / ▶** ενώ θα την έχετε μεγεθύνει.
- Η λειτουργία **Zoom +/-** δεν είναι διαθέσιμη σε κατάσταση λειτουργίας **DVI PC**.

- 1 Πατήστε το κουμπί **MENU** (Μενού) και στη συνέχεια χρησιμοποιήστε το κουμπί **▲ / ▼** για να επιλέξετε το μενού **ΟΘΟΝΗ**.
- 2 Πατήστε ξανά το κουμπί **▶** και στη συνέχεια χρησιμοποιήστε το κουμπί **▲ / ▼** για να επιλέξετε **Zoom +/-**.
- 3 Πιέστε το κουμπί **▶** και στη συνέχεια τα κουμπιά **◀ / ▶** για να μεγαλώσετε ή να μειώσετε το μέγεθος της εικόνας.
 - Το εύρος της ρύθμισης **Zoom (Ζουμ)** είναι 100~300.
- 4 Πιέστε το πλήκτρο **EXIT** για να επανέλθετε στην κανονική προβολή τηλεόρασης.

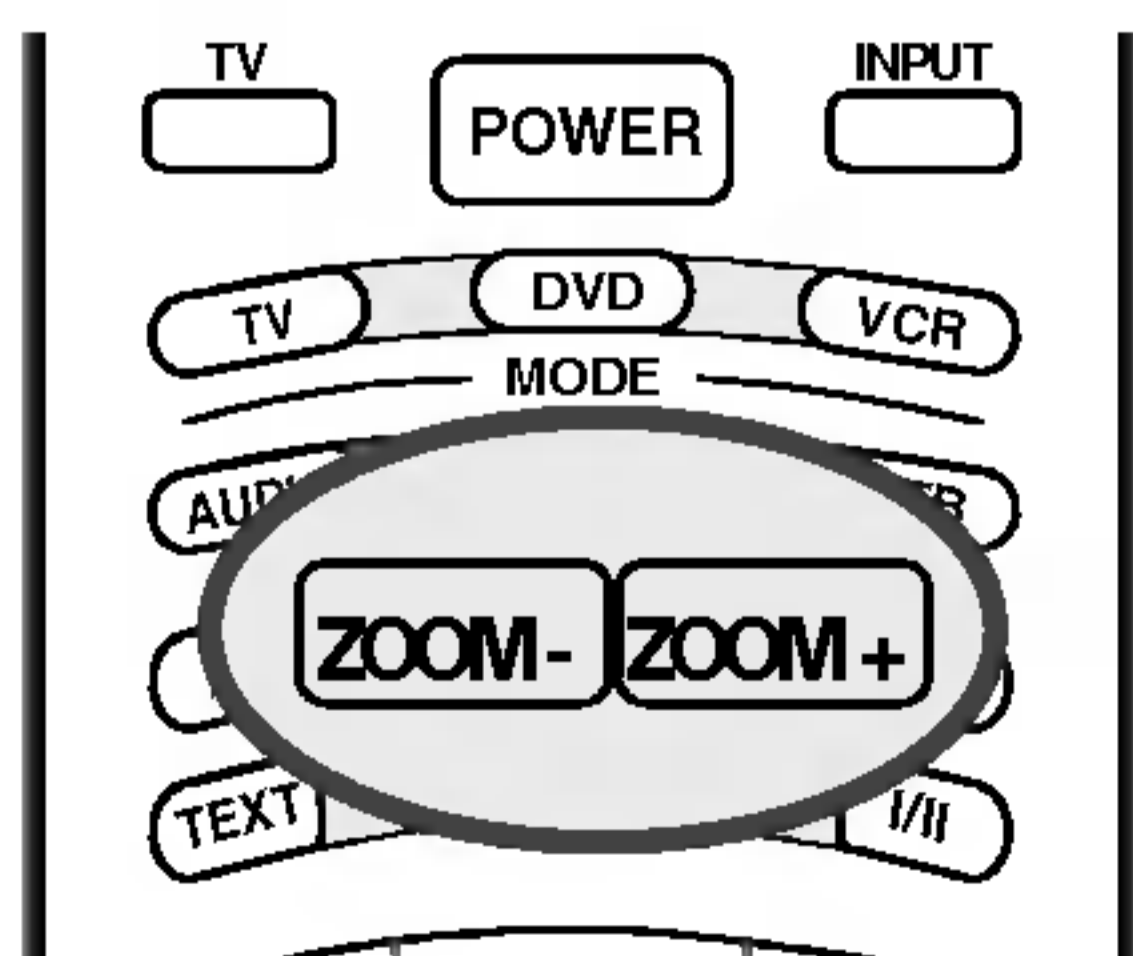

Μενού ΟΘΟΝΗ

Μορφή προβολής εικόνας (ARC)

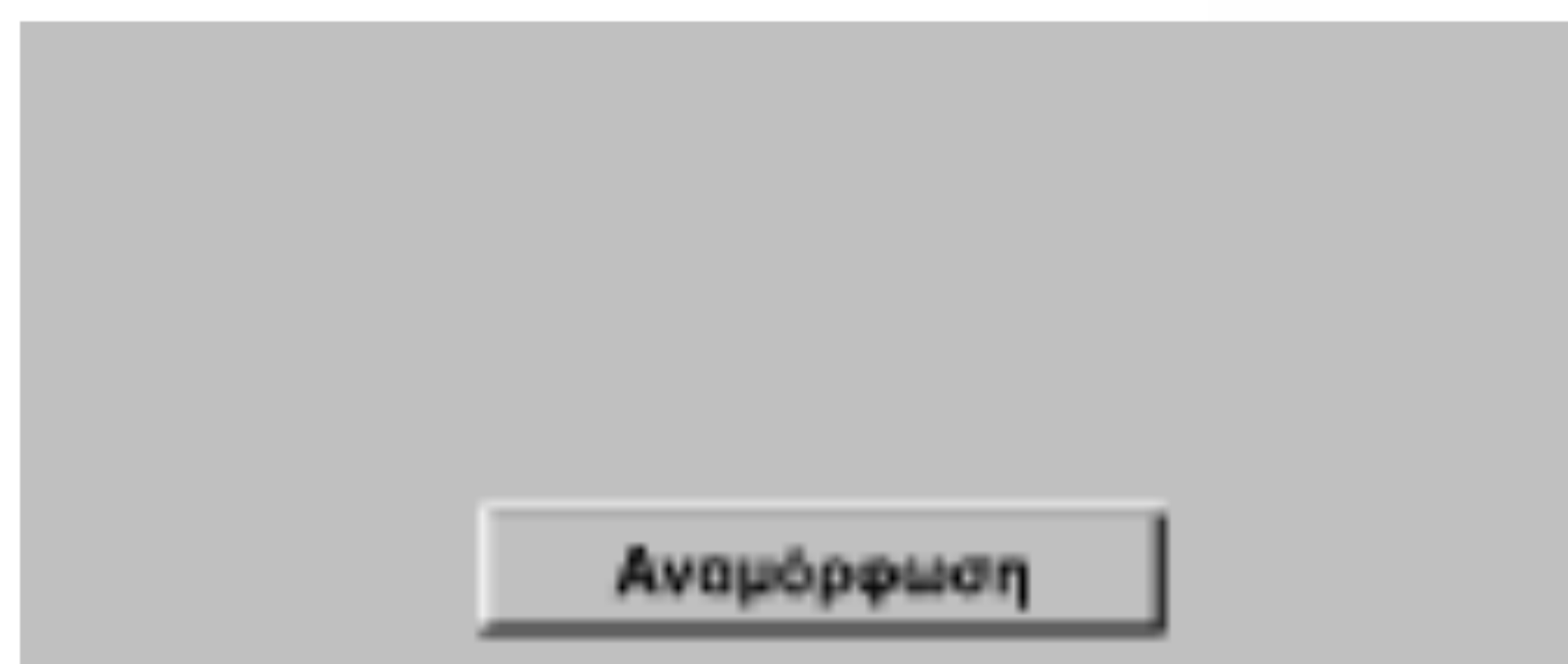
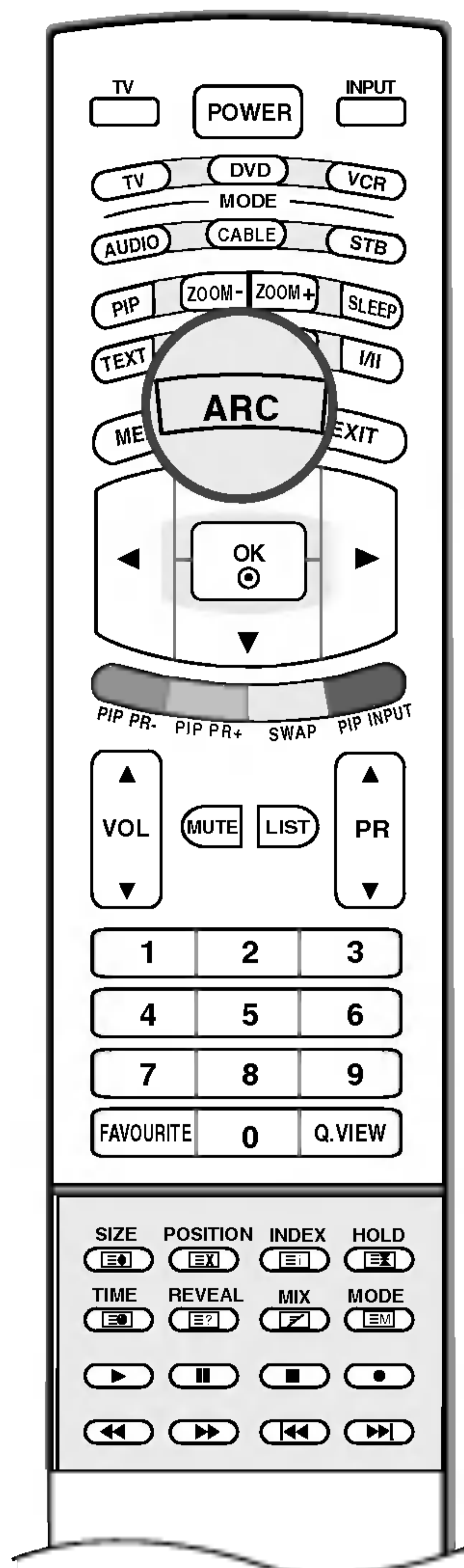

- Μπορείτε να παρακολουθήσετε τηλεόραση σε διάφορες μορφές προβολής εικόνας ; **Αναμόρφωση, Πλήρης Εικόνα, Κανονική, 4:3, 16:9, 14:9, Zoom** Πιέστε επαναλαμβανόμενα το πλήκτρο **ARC** για να επιλέξετε την επιθυμητή μορφή προβολής εικόνας.
- Μπορείτε επίσης να χρησιμοποιήσετε το μενού **SCREEN** (Οθόνη) για να προσαρμόσετε τη λειτουργία **ARC** (Έλεγχος αναλογίας διαστάσεων εικόνας).

Αναμόρφωση

Όταν η τηλεόρασή σας λαμβάνει ένα σήμα ευρείας εικόνας, θα σας καθοδηγήσει να ρυθμίσετε την εικόνα οριζόντια, σε μη γραμμική αναλογία, για να χωράει σε ολόκληρη την οθόνη.

Πλήρης Εικόνα

Όταν η τηλεόρασή σας λαμβάνει ένα σήμα ευρείας εικόνας, θα σας καθοδηγήσει να ρυθμίσετε την εικόνα οριζόντια ή κάθετα, σε γραμμική αναλογία, για να χωράει σε ολόκληρη την οθόνη.

Κανονική

Όταν η τηλεόρασή σας λαμβάνει ένα σήμα ευρείας εικόνας, θα αλλάξει αυτόματα στη μορφή εικόνας που θα αποσταλεί.

4:3

Η μορφή προβολής είναι 4 προς 3 για γενική προβολή τηλεοπτικών προγραμμάτων.

16:9

Μπορείτε να απολαύσετε κινηματογραφικές ταινίες (στη μορφή προβολής εικόνας 16:9) ή διάφορα τηλεοπτικά προγράμματα στη λειτουργία 16:9. Η προβολή μορφής 16:9 προβάλλεται αυτούσια αλλά η προβολή 4:3 μεγενθύνεται προς τα αριστερά και δεξιά ώστε να προσαρμοστεί στην μορφή 16:9 και να γεμίσει πλήρως την οθόνη.

14:9

Μπορείτε να απολαύσετε την μορφή προβολής 14:9 ή διάφορα τηλεοπτικά προγράμματα στη λειτουργία προβολής 14:9. Η προβολή μορφής 14:9 προβάλλεται αυτούσια αλλά η προβολή 4:3 μεγενθύνεται προς τα αριστερά, δεξιά, πάνω και κάτω.

Zoom

Μπορείτε να απολαύσετε κινηματογραφικές προβολές σε μεγενθυμένη προβολή χρησιμοποιώντας τη λειτουργία Zoom. Η προβολή 4:3 μεγενθύνεται προς τα πάνω, κάτω, αριστερά και δεξιά ώστε η προβολή 16:9 να είναι πλήρης.



Σημείωση

- α. Σε κατάσταση λειτουργίας **PC (DVI ή HDMI)** μόνο οι επιλογές λόγου εικόνας **16:9** και **4:3** είναι διαθέσιμες.
- β. Στην κατάσταση λειτουργίας DW (Διπλό παράθυρο), η λειτουργία ARC (Έλεγχος αναλογίας διαστάσεων εικόνας) δεν είναι διαθέσιμη.
- γ. Σε λειτουργία Component (Σήμα συνιστωσών), είναι διαθέσιμες μόνο οι επιλογές λόγου εικόνας **4:3, 16:9** και **Zoom** (Ζουμ).

Θέση οθόνης

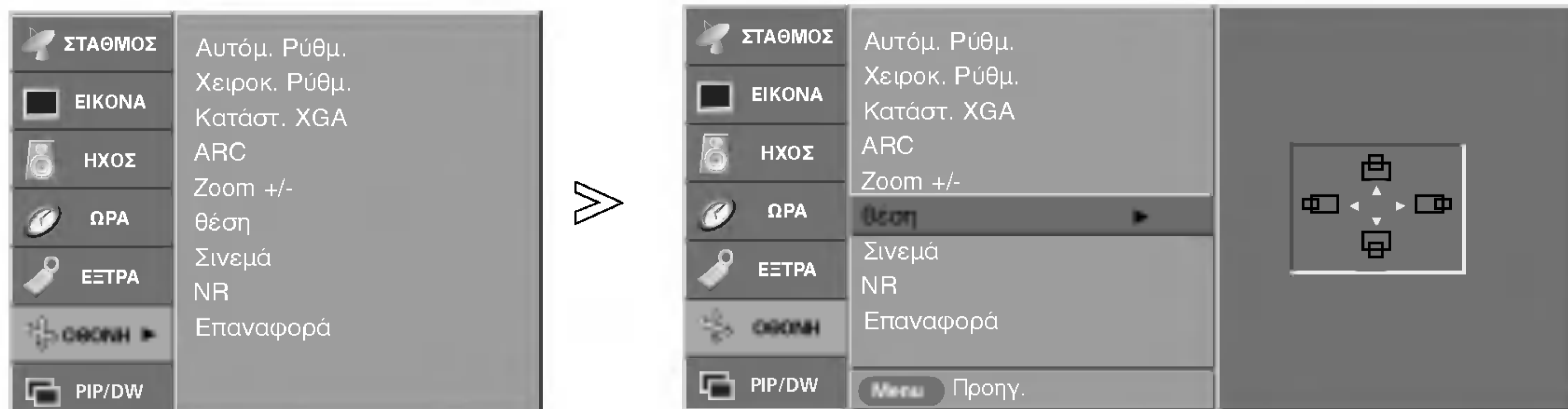

- Όταν η εικόνα είναι σε μεγέθυνση, μπορείτε να αλλάξετε τη θέση της.

- Η λειτουργία **θέση** δεν είναι διαθέσιμη σε κατάσταση λειτουργίας DVI PC.

- 1 Πιέστε το πλήκτρο **MENU** και κατόπιν τα πλήκτρα ▲ / ▼ για να επιλέξετε το μενού **ΘΘΟΝΗ**.
- 2 Πιέστε το πλήκτρο ► και κατόπιν τα πλήκτρα ▲ / ▼ για να επιλέξετε **θέση**.
- 3 Πατήστε το κουμπί ► και στη συνέχεια τα κουμπιά ▲ / ▼ / ◀ / ▶ για να ρυθμίσετε τη θέση.
- 4 Πιέστε το πλήκτρο **EXIT** για να επανέλθετε στην κανονική προβολή τηλεόρασης.

Κινηματογράφος (Cinema)



- Όταν παρακολουθείτε μια ταινία, αυτή η λειτουργία ρυθμίζει την τηλεόραση στην καλύτερη δυνατή εμφάνιση εικόνας.

- Η λειτουργία **Κινημά** είναι διαθέσιμη σε κατάσταση λειτουργίας **TV, AV, S-Video** ή **Component** (Σύνθετο σήμα) (480i, 576i).

- 1 Πιέστε το πλήκτρο **MENU** και κατόπιν τα πλήκτρα ▲ / ▼ για να επιλέξετε το μενού **ΘΘΟΝΗ**.
- 2 Πιέστε το πλήκτρο ► και κατόπιν τα πλήκτρα ▲ / ▼ για να επιλέξετε **Κινημά**.
- 3 Πιέστε το πλήκτρο ► και κατόπιν τα πλήκτρα ▲ / ▼ για να επιλέξετε **On** (Ενεργοποίηση) ή **Off** (Απενεργοποίηση).
- 4 Πιέστε το πλήκτρο **EXIT** για να επανέλθετε στην κανονική προβολή τηλεόρασης.

Μενού ΟΘΟΝΗ

NR (Μείωση παρασίτων)



- Μπορείτε να επιλέξετε **3D NR** ή **MPEG NR** για να μειώσετε τα παράσιτα της εικόνας που ίσως εμφανιστούν στην οθόνη ενώ παρακολουθείτε τηλεόραση.

- Αυτή η λειτουργία δεν είναι διαθέσιμη προς χρήση σε κατάσταση λειτουργίας **DVI PC**, **HDMI PC**.

- Η επιλογή **3D NR** δεν είναι διαθέσιμη προς χρήση σε κατάσταση λειτουργίας **Component** (Σήμα συνιστωσών), **DVI DTV**, **HDMI DTV**.

- 1 Πιέστε το πλήκτρο **MENU** και κατόπιν τα πλήκτρα **▲ / ▼** για να επιλέξετε το μενού **ΟΘΟΝΗ**.
- 2 Πιέστε το πλήκτρο **▶** και κατόπιν τα πλήκτρα **▲ / ▼** για να επιλέξετε **NR**.
- 3 Πιέστε το πλήκτρο **▶** και κατόπιν τα πλήκτρα **▲ / ▼** για να επιλέξετε **3D NR** ή **MPEG NR**.
- 4 Πατήστε τα κουμπιά **◀ / ▶** για να κάνετε τις απαραίτητες ρυθμίσεις.
 - Το εύρος ρύθμισης του **3D NR** είναι 0~2.
 - Το εύρος ρύθμισης του **MPEG NR** είναι 0~15.
- 5 Πιέστε το πλήκτρο **EXIT** για να επανέλθετε στην κανονική προβολή τηλεόρασης.

Αρχικοποίηση (Επαναφορά των εργοστασιακών ρυθμίσεων)



- Μπορείτε να επαναφέρετε τις προεπιλεγμένες τιμές για τις ρυθμίσεις **Zoom (Ζουμ) +/-**, **Position (Θέση)**, **Manual Config. (Μη αυτόματη ρύθμιση)**, **PIP size (Μέγεθος δευτερεύουσας εικόνας)**, **PIP position (Θέση δευτερεύουσας εικόνας)** και **μέγεθος δευτερεύουσας εικόνας για προβολή σε διπλό παράθυρο**.

- Αυτή η λειτουργία είναι διαθέσιμη για κάθε κατάσταση λειτουργίας. Επαναφέρει τις τροποποιημένες τιμές.

- 1 Πιέστε το πλήκτρο **MENU** και κατόπιν τα πλήκτρα **▲ / ▼** για να επιλέξετε το μενού **ΟΘΟΝΗ**.
- 2 Πιέστε το πλήκτρο **▶** και κατόπιν τα πλήκτρα **▲ / ▼** για να επιλέξετε **Επαναφορά**.
- 3 Πιέστε το κουμπί **▶** για να ξεκινήσει η **Επαναφορά**. Θα εμφανιστεί η ένδειξη **OK**.

Μενού PIP (Δευτερεύουσα εικόνα) / DW (Διπλό παράθυρο)

Είσοδος κύριας εικόνας

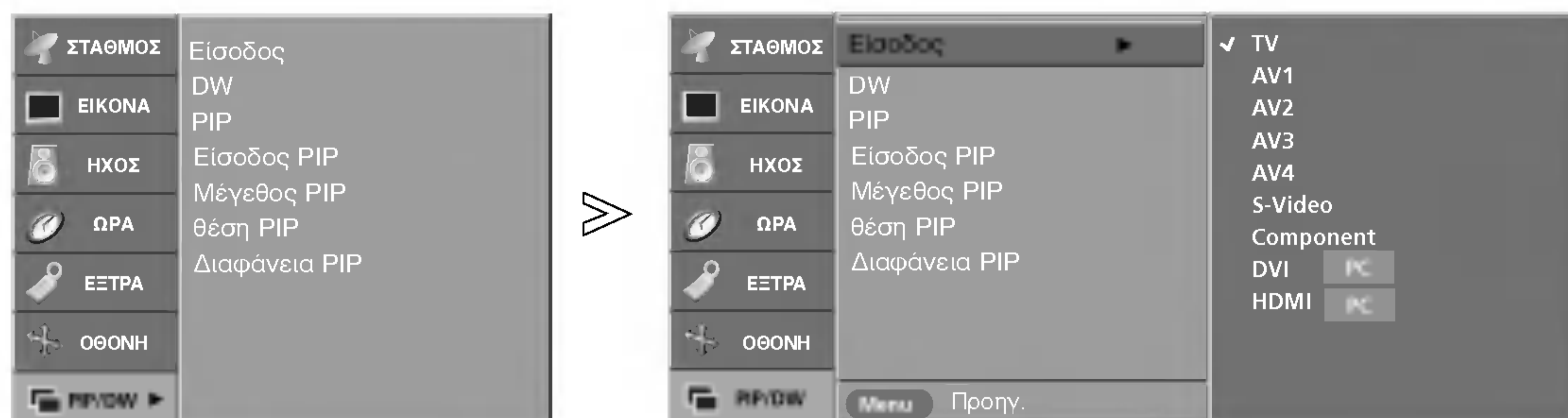

- Μπορείτε επίσης να ρυθμίσετε την επιθυμητή είσοδο με το κουμπί **Είσοδος** του τηλεχειριστηρίου.

- 1 Πιέστε το πλήκτρο **MENU** και κατόπιν τα πλήκτρα **▲ / ▼** για να επιλέξετε το μενού **PIP/DW**.
- 2 Πιέστε το πλήκτρο **▶** και κατόπιν τα πλήκτρα **▲ / ▼** για να επιλέξετε **Είσοδος**.
- 3 Πατήστε το κουμπί **▶** και στη συνέχεια τα κουμπιά **▲ / ▼** για να επιλέξετε **TV**, **AV1**, **AV2**, **AV3**, **AV4**, **S-Video**, **Component** (Σύνθετο σήμα), **DVI PC/DVI DTV** ή **HDMI PC/HDMI DTV**.
- 4 Πιέστε το πλήκτρο **EXIT** για να επανέλθετε στην κανονική προβολή τηλεόρασης.

Παρακολούθηση σε DW/PIP

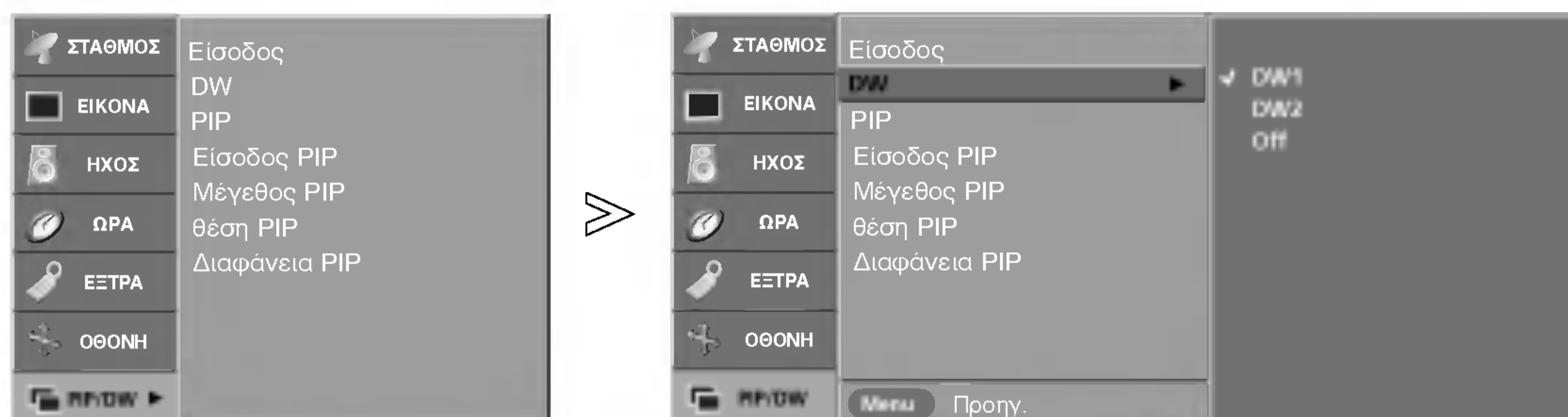

- Το **PIP** (Δευτερεύουσα εικόνα) σας επιτρέπει να βλέπετε δύο διαφορετικές εισόδους (πηγές) στην οθόνη της τηλεόρασης την ίδια στιγμή. Η μία πηγή θα είναι μεγάλη και η άλλη πηγή θα εμφανίζει μια μικρότερη ένθετη εικόνα.

- Η κατάσταση λειτουργίας **DW** (Διπλό παράθυρο) χωρίζει την οθόνη σε δύο μέρη και επιτρέπει την εμφάνιση δύο πηγών εικόνων στην οθόνη της τηλεόρασης την ίδια στιγμή. Κάθε πηγή καταλαμβάνει μισή οθόνη.

- Μπορείτε επίσης να ρυθμίσετε τη λειτουργία **DW/PIP** με το κουμπί **PIP** του τηλεχειριστηρίου.

- 1 Πιέστε το πλήκτρο **MENU** και κατόπιν τα πλήκτρα **▲ / ▼** για να επιλέξετε το μενού **PIP/DW**.
- 2 Πιέστε το πλήκτρο **▶** και κατόπιν τα πλήκτρα **▲ / ▼** για να επιλέξετε **DW** ή **PIP**.
- 3 Πατήστε το κουμπί **▶** και στη συνέχεια τα κουμπιά **▲ / ▼** για να επιλέξετε το στοιχείο.
- 4 Πιέστε το πλήκτρο **EXIT** για να επανέλθετε στην κανονική προβολή τηλεόρασης.

Μενού PIP (Δευτερεύουσα εικόνα) / DW (Διπλό παράθυρο)

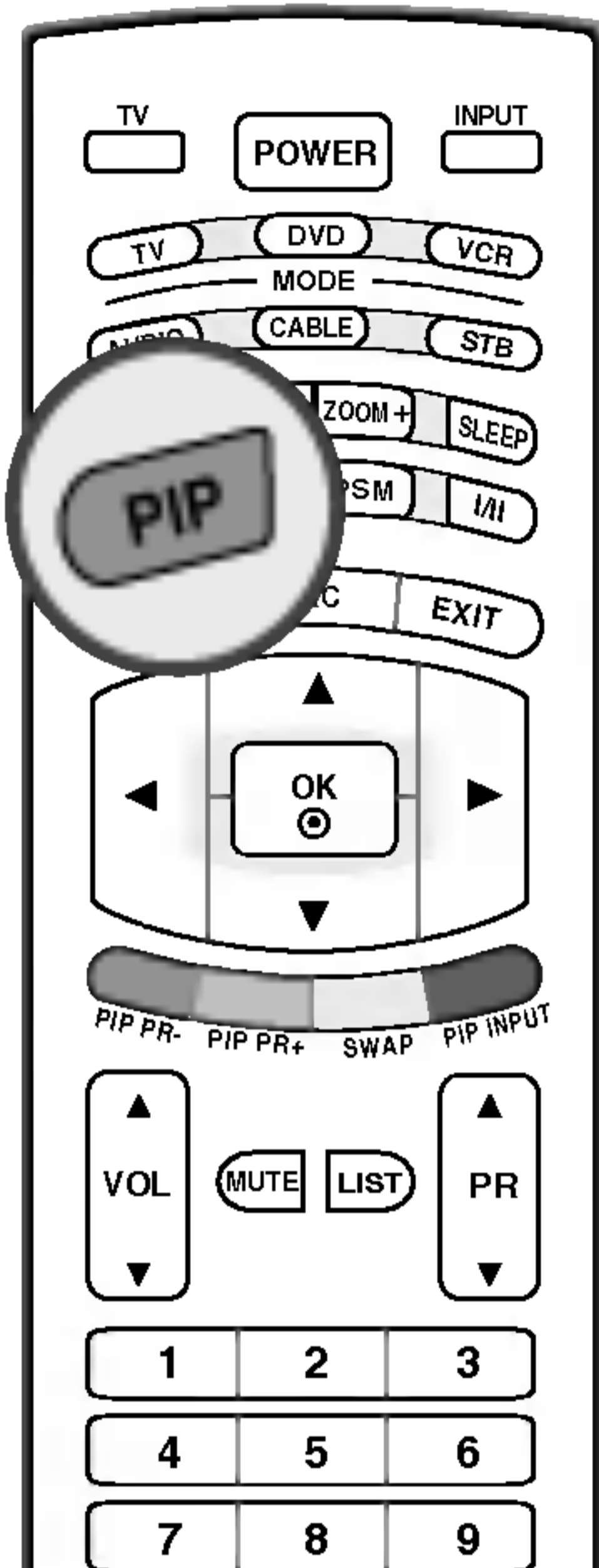

■ Πατήστε το κουμπί **PIP** για να μπειτε στη δευτερεύουσα εικόνα. Κάθε πάτημα του PIP αλλάζει τις επιλογές PIP όπως φαίνεται παρακάτω.
Σε κατάσταση λειτουργίας PIP μπορείτε να ακούτε τον ήχο της κύριας εικόνας. Εναλλάξτε την κύρια και τη δευτερεύουσα εικόνα για να ακούσετε τον ήχο της δευτερεύουσας εικόνας.

Κατάσταση λειτουργίας PIP Κατάσταση λειτουργίας DW1 Κατάσταση λειτουργίας DW2



Κατάσταση λειτουργίας POP



Απενεργοποιημένο PIP

■ **POP (Εικόνα έξω από εικόνα: Ανίχνευση προγραμμάτων)**
Χρησιμοποιήστε τη λειτουργία POP για να ανιχνεύσετε όλα τα προγράμματα της μνήμης ένα προς ένα στην οθόνη 3 POP, ενώ παραμένει ανοιχτή η κύρια πηγή εικόνας.
Χρησιμοποιήστε το κουμπί SWAP (Εναλλαγή) για μεγέθυνση του επιλεγμένου καναλιού που αναζητάτε στην οθόνη POP, ώστε να μετατοπιστεί και να προβληθεί στην Κύρια εικόνα.
Σημείωση: Εκτελέστε τη λειτουργία **Auto programme** (Αυτόματο πρόγραμμα) πριν χρησιμοποιήσετε την κατάσταση λειτουργίας POP.

Είσοδος PIP

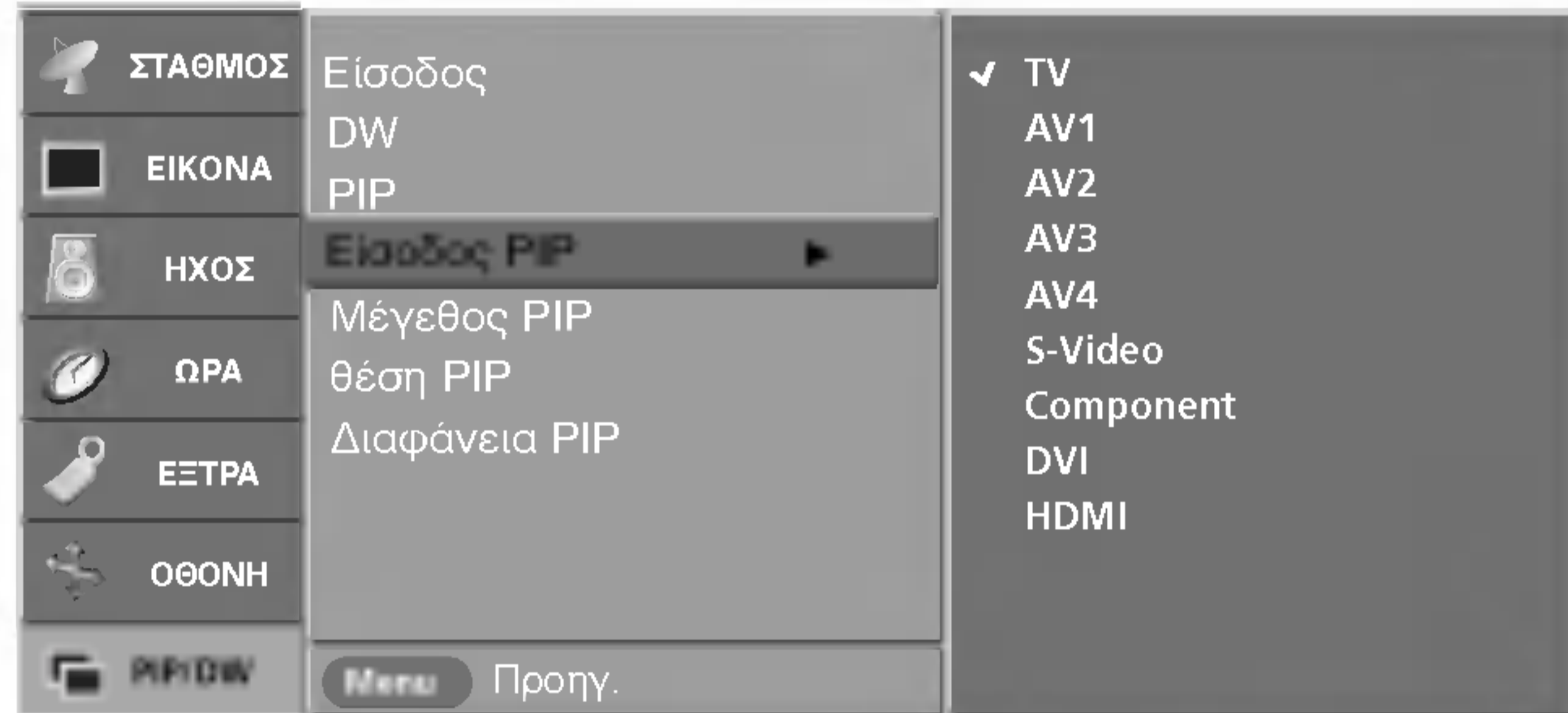
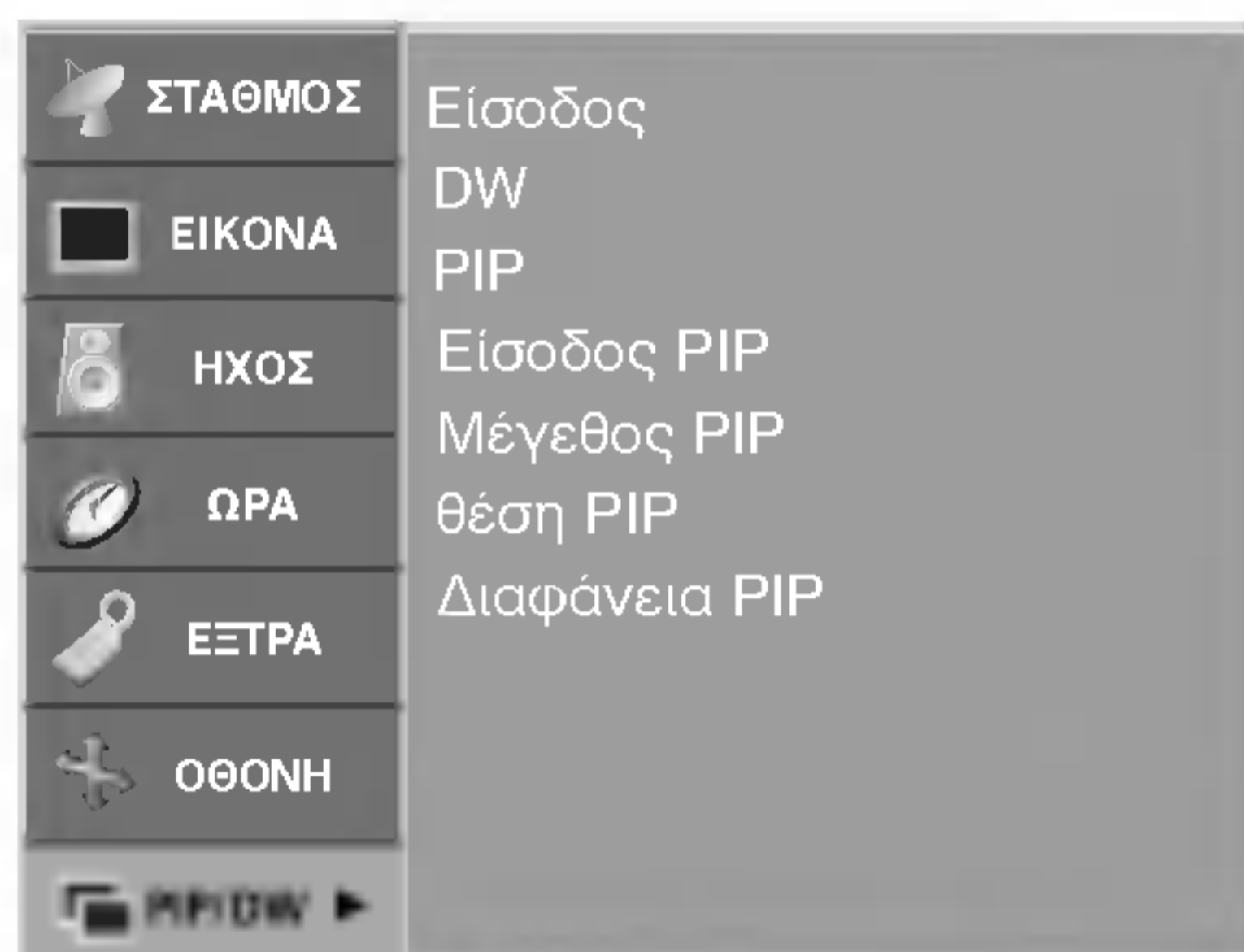

- Μπορείτε επίσης να ρυθμίσετε την επιθυμητή είσοδο για τη δευτερεύουσα εικόνα με το κουμπί **Είσοδος PIP** (Είσοδος δευτερεύουσας εικόνας) του τηλεχειριστηρίου.

- 1 Πιέστε το πλήκτρο **MENU** και κατόπιν τα πλήκτρα **▲ / ▼** για να επιλέξετε το μενού **PIP/DW**.
- 2 Πιέστε το πλήκτρο **▶** και κατόπιν τα πλήκτρα **▲ / ▼** για να επιλέξετε **Είσοδος PIP**.
- 3 Πατήστε το κουμπί **▶** και στη συνέχεια τα κουμπιά **▲ / ▼** για να επιλέξετε **TV, AV1, AV2, AV3, AV4, S-Video, Component, DVI, or HDMI**.
- 4 Πιέστε το πλήκτρο **EXIT** για να επανέλθετε στην κανονική προβολή τηλεόρασης.

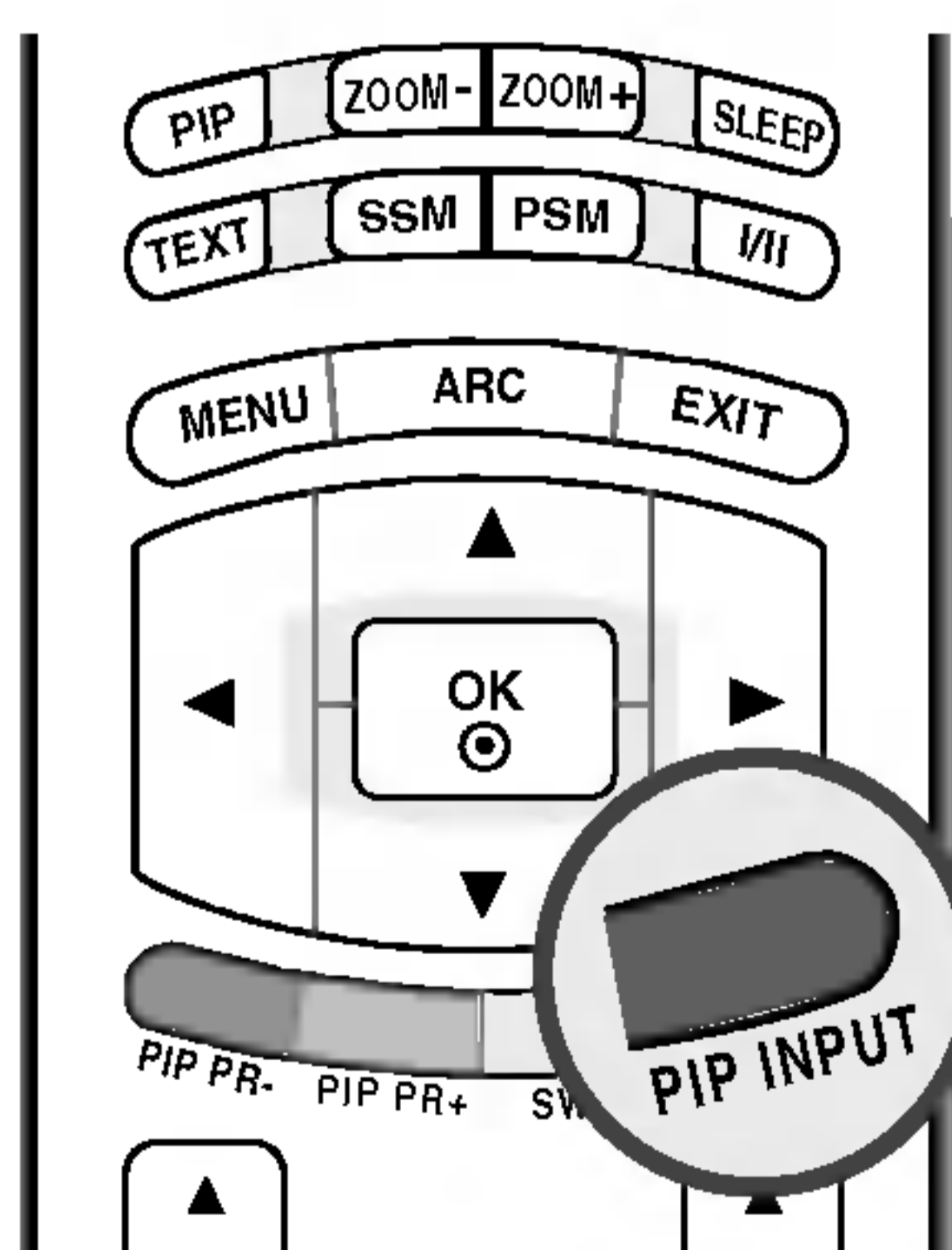

■ Πατήστε το κουμπί **PIP INPUT** (Είσοδος δευτερεύουσας εικόνας) για επιλογή της πηγής εισόδου για τη δευτερεύουσα εικόνα.

Κύρια εικόνα	Δευτερεύουσα εικόνα	
	PIP/DW	POP
TV	Όλες	TV
AV1	Όλες (εκτός από AV1)	
AV2	Όλες (εκτός από AV2)	
AV3	Όλες (εκτός από AV3)	
AV4	Όλες (εκτός από AV4)	
S-Video	Όλες (εκτός από S-Video)	
Component	Όλες [εκτός από Component (Σύνθετο σήμα)]	
DVI PC / DVI DTV	Όλες (εκτός από DVI, HDMI)	
HDMI PC / HDMI DTV	Όλες (εκτός από DVI, HDMI)	

Μέγεθος/θέση παραθύρου

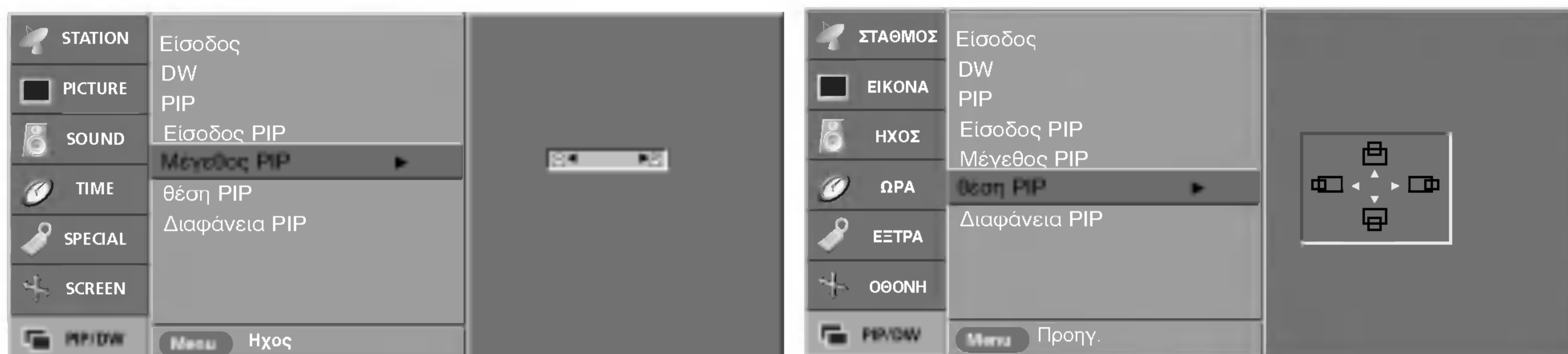

- Μπορείτε επίσης να ρυθμίσετε το μέγεθος και τη θέση του παραθύρου με το κουμπί **SIZE/POSITION** (Μέγεθος/θέση) του τηλεχειριστηρίου.

- 1 Πιέστε το πλήκτρο **MENU** και κατόπιν τα πλήκτρα **▲ / ▼** για να επιλέξετε το μενού **PIP/DW**.
- 2 Πιέστε το πλήκτρο **▶** και κατόπιν τα πλήκτρα **▲ / ▼** για να επιλέξετε **Μέγεθος PIP** ή **θέση PIP**.
 - **Μέγεθος PIP**: Πατήστε τα κουμπιά **◀ / ▶** για να ρυθμίσετε το μέγεθος της δευτερεύουσας εικόνας.
 - **θέση PIP**: Πατήστε τα κουμπιά **▲ / ▼ / ◀ / ▶** μέχρι να πετύχετε την επιθυμητή θέση.
- 3 Πιέστε το πλήκτρο **EXIT** για να επανέλθετε στην κανονική προβολή τηλεόρασης.

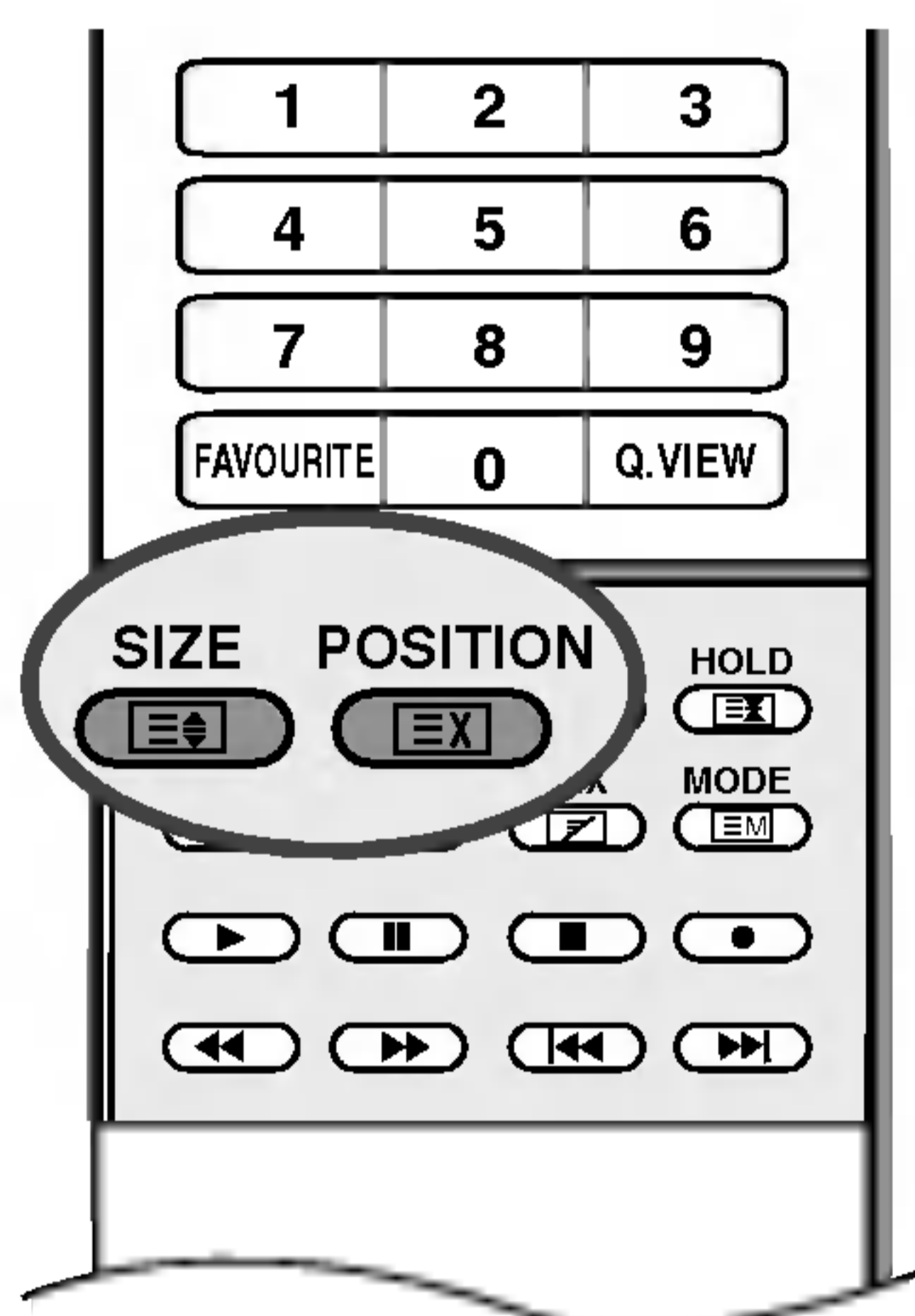

■ Ρύθμιση μεγέθους δευτερεύουσας εικόνας



Πιέστε το κουμπί **SIZE** (Μέγεθος) και στη συνέχεια τα κουμπιά **◀ / ▶** για να ρυθμίσετε το μέγεθος της δευτερεύουσας εικόνας.

Σε κατάσταση λειτουργίας DW1 και DW2, χρησιμοποιώντας το κουμπί **SIZE** (Μέγεθος), η κύρια και η δευτερεύουσα εικόνα ρυθμίζονται αυτόματα. Σε κατάσταση λειτουργίας PIP, με το κουμπί **SIZE** (Μέγεθος), γίνεται ρύθμιση της δευτερεύουσας εικόνας.

■ Μετακίνηση της δευτερεύουσας εικόνας (μόνο σε κατάσταση PIP)



Πατήστε το κουμπί **POSITION** (Θέση).

Πατήστε επανειλημμένα τα κουμπιά **▲ / ▼ / ◀ / ▶** μέχρι να πετύχετε την επιθυμητή θέση. Η δευτερεύουσα εικόνα μετακινείται πάνω/κάτω ή δεξιά/αριστερά.

Μενού PIP (Δευτερεύουσα εικόνα) / DW (Διπλό παράθυρο)

PIP Transparency (Διαφάνεια δευτερεύουσας εικόνας)

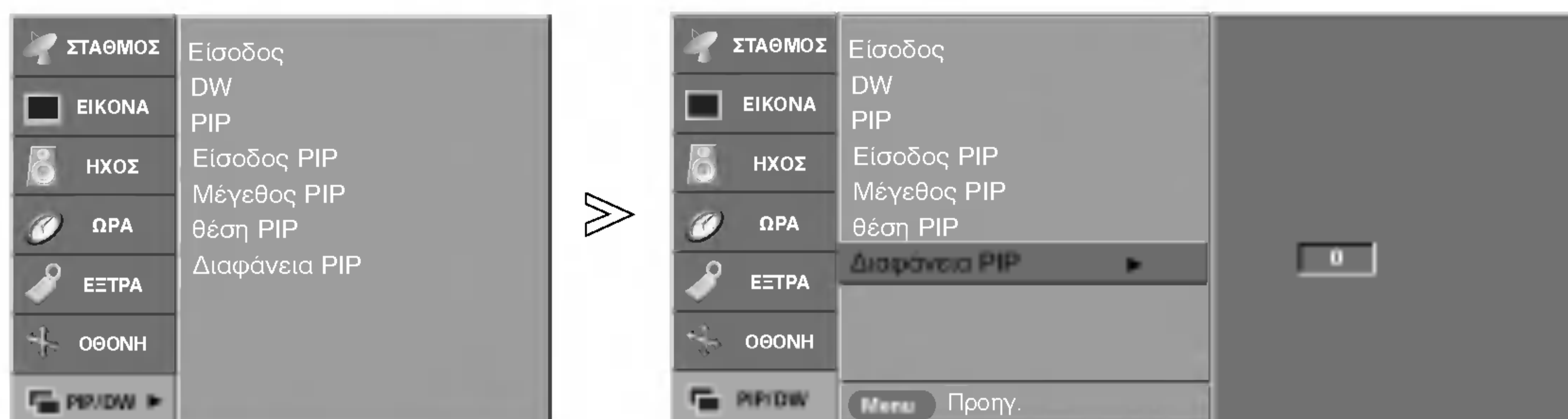

- Με αυτή τη λειτουργία μπορείτε να ρυθμίσετε την εμφάνιση της δευτερεύουσας εικόνας ώστε να είναι καθαρή ή θολή.

- 1 Πιέστε το πλήκτρο **MENU** και κατόπιν τα πλήκτρα ▲ / ▼ για να επιλέξετε το μενού **PIP/DW**.
- 2 Πιέστε το πλήκτρο ► και κατόπιν τα πλήκτρα ▲ / ▼ για να επιλέξετε **Διαφάνεια PIP**.
- 3 Πατήστε το κουμπί ► και στη συνέχεια τα κουμπιά ◀ / ▶ για να κάνετε τις ανάλογες ρυθμίσεις.
 - Το εύρος ρύθμισης είναι 0~10.
- 4 Πιέστε το πλήκτρο **EXIT** για να επανέλθετε στην κανονική προβολή τηλεόρασης.

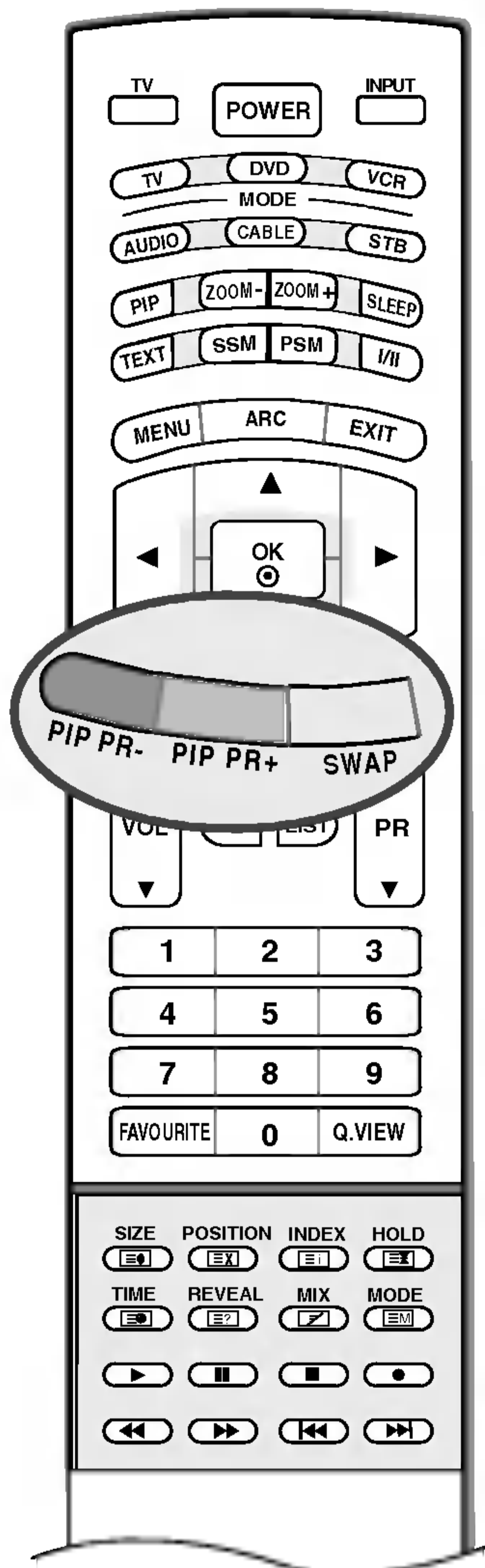

■ **Επιλογή προγράμματος για τη δευτερεύουσα εικόνα**

Πιέστε το κουμπί **PIP PR +/-** (Πρόγραμμα δευτερεύουσας εικόνας) για επιλογή προγράμματος για τη δευτερεύουσα εικόνα.

Ο επιλεγμένος αριθμός προγράμματος εμφανίζεται ακριβώς κάτω από τον αριθμό προγράμματος της κύριας εικόνας.

■ **Εναλλαγή κύριας και δευτερεύουσας εικόνας**

Πατήστε το κουμπί **SWAP** (Εναλλαγή) για εναλλαγή της κύριας και της δευτερεύουσας εικόνας.

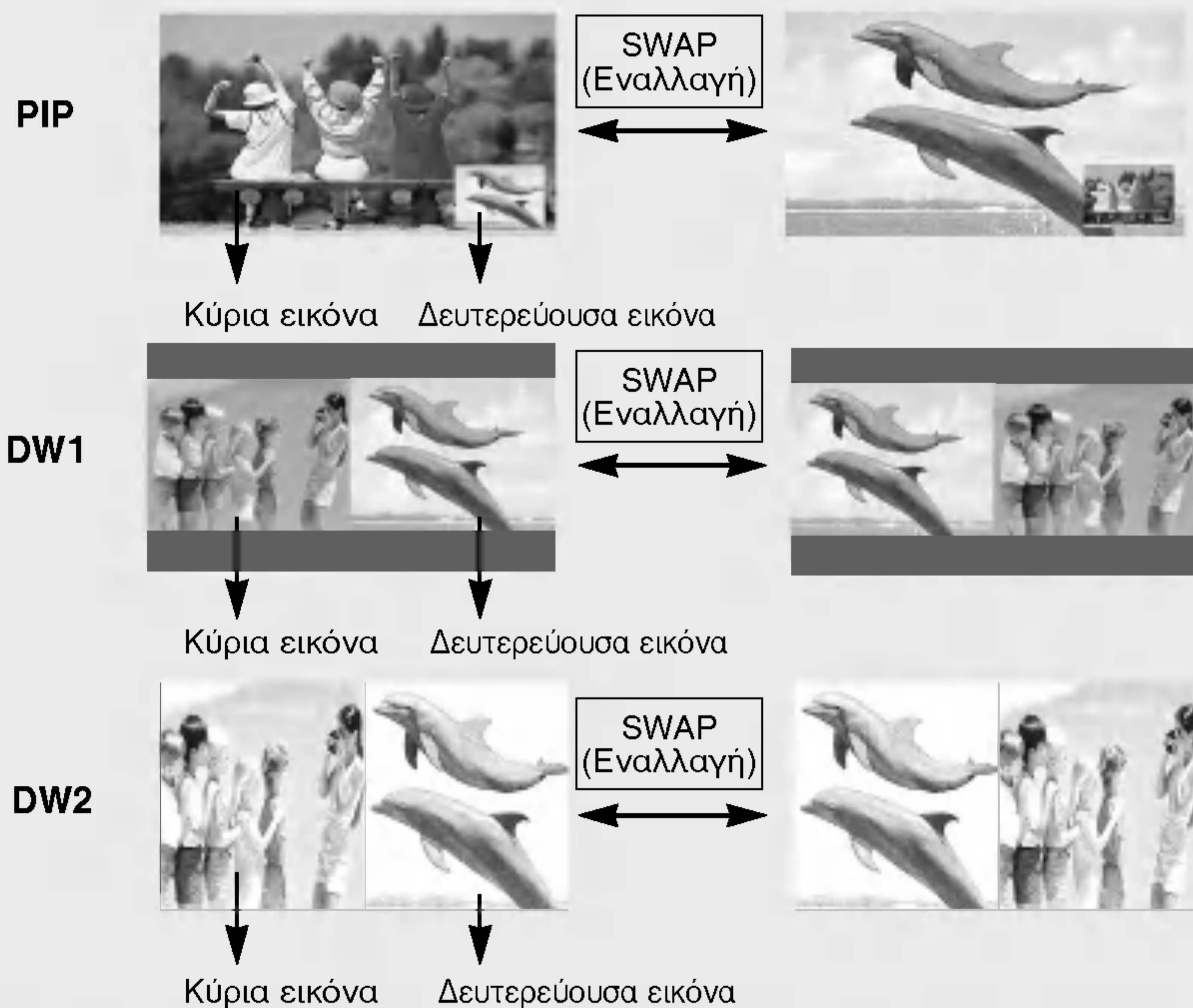

Σημείωση

- a. Στην περίπτωση της κατάστασης λειτουργίας PIP/DW, η ποιότητα της εικόνας μπορεί να διαφέρει ανάμεσα στην κύρια και τη δευτερεύουσα εικόνα. Η δευτερεύουσα εικόνα ίσως να έχει μικρότερη υκρίνια σε σύγκριση με την κύρια.

Teletext

Το Teletext (ή TOP text) είναι μια προαιρετική λειτουργία, κατά συνέπεια μόνο μία συσκευή εφοδιασμένη με σύστημα Teletext μπορεί να λάβει εκπομπές Teletext.

Το Teletext είναι μία δωρεάν υπηρεσία εκπομπής από τους περισσότερους σταθμούς που παρέχει άμεσες πληροφορίες στα νέα γεγονότα, τον καιρό, τα τηλεοπτικά προγράμματα, τιμές και διάφορα άλλα θέματα.

Ο αποκωδικοποιητής Teletext αυτής της συσκευής υποστηρίζει τα συστήματα SIMPLE, TOP και FASTTEXT. Το σύστημα SIMPLE (σύνηθες Teletext) αποτελείται από έναν αριθμό σελίδων που επιλέγονται με άμεση εισαγωγή του αντίστοιχου αριθμού σελίδας. Τα συστήματα TOP και FASTTEXT είναι περισσότερο σύγχρονες μέθοδοι επιτρέποντας την γρήγορη και εύκολη επιλογή των πληροφοριών Teletext.

Εμφάνιση/Απόκρυψη (ON - OFF)

Πιέστε το πλήκτρο **TEXT** για να ενεργοποιήσετε το Teletext. Η αρχική ή τελευταία σελίδα εμφανίζεται στην οθόνη. Δύο αριθμοί σελίδων, το όνομα του σταθμού, η ημερομηνία και ώρα προβάλλονται στην επικεφαλίδα της οθόνης. Ο πρώτος αριθμός σελίδας δείχνει την επιλογή σας, ενώ ο δεύτερος δείχνει τον αριθμό της τρέχουσας σελίδας. Πιέστε το πλήκτρο **TEXT** για να απενεργοποιήσετε το Teletext. Επανεμφανίζεται η προηγούμενη λειτουργία.

Λειτουργία SIMPLE

■ Επιλογή σελίδας

1. Εισάγετε τον επιθυμητό αριθμό σελίδας ως ένα τριψήφιο αριθμό με τα ΑΡΙΘΜΗΤΙΚΑ πλήκτρα. Εάν κατά τη διάρκεια της επιλογής πιέσετε λάθος αριθμό, πρέπει να ολοκληρώσετε τον τριψήφιο αριθμό και κατόπιν να ξαναεισάγετε τον σωστό.
2. Τα πλήκτρα **PR ▲** / **▼** μπορούν να χρησιμοποιηθούν για να επιλέξετε την προηγούμενη ή επόμενη σελίδα.

■ Προγραμματισμός ενός έγχρωμου πλήκτρου στη λειτουργία LIST

Εάν η τηλεόραση είναι σε λειτουργία SIMPLE text, TOP text ή FASTTEXT, πιέστε το πλήκτρο **EM** για να μεταβείτε σε λειτουργία LIST.

Τέσσερις αριθμοί σελίδων teletext της επιλογής σας μπορούν να κωδικοποιηθούν χρωματικά και να επιλέγονται με ευκολία πιέζοντας το αντίστοιχο έγχρωμο πλήκτρο στο τηλεχειριστήριο.

1. Πιέστε ένα έγχρωμο πλήκτρο.
2. Χρησιμοποιώντας τα ΑΡΙΘΜΗΤΙΚΑ πλήκτρα, επιλέξτε τη σελίδα που θέλετε να προγραμματίσετε.
3. Πιέστε το πλήκτρο **OK**. Στη συνέχεια η επιλεγμένη σελίδα αποθηκεύεται καθώς ο επιλεγμένος αριθμός σελίδας αναβοσβήνει μία φορά. Από εδώ και στο εξής, μπορείτε να επιλέξετε αυτή τη σελίδα με το ίδιο έγχρωμο πλήκτρο.
4. Τα άλλα τρία έγχρωμα πλήκτρα προγραμματίζονται παρομοίως.

Λειτουργία TOP (προαιρετικό)

Ο οδηγός χρήσης εμφανίζει τέσσερα πεδία –κόκκινο, πράσινο, κίτρινο και μπλε– στο κάτω μέρος της οθόνης. Το κίτρινο πεδίο υποδηλώνει την επόμενη ομάδα και το μπλε πεδίο το επόμενο μπλοκ.

■ Επιλογή μπλοκ / ομάδας / σελίδας

1. Με το μπλε πλήκτρο μπορείτε να μετακινηθείτε από μπλοκ σε μπλοκ.
2. Χρησιμοποιήστε το κίτρινο πλήκτρο για να μεταβείτε στην επόμενη ομάδα με αυτόματη εμφάνιση του επόμενου μπλοκ.
3. Με το πράσινο πλήκτρο μπορείτε να μεταβείτε στην επόμενη σελίδα εάν υπάρχει, με αυτόματη εμφάνιση της επόμενης ομάδας.
Εναλλακτικά μπορείτε να χρησιμοποιήσετε το πλήκτρο **PR ▲**.
4. Το κόκκινο πλήκτρο επιτρέπει την επιστροφή στην προηγούμενη επιλογή. Εναλλακτικά μπορείτε να χρησιμοποιήσετε το πλήκτρο **PR ▼**.

■ Άμεση επιλογή σελίδας

Με τον ίδιο τρόπο όπως στην λειτουργία SIMPLE teletext, μπορείτε να επιλέξετε μία σελίδα εισάγοντας την σαν ένα τριψήφιο αριθμό χρησιμοποιώντας τα ΑΡΙΘΜΗΤΙΚΑ πλήκτρα στη λειτουργία TOP.

Λειτουργία FASTEXT

Οι σελίδες στη λειτουργία FASTEXT είναι χρωματικά κωδικοποιημένες στο κάτω μέρος της οθόνης και επιλέγονται πιέζοντας το αντίστοιχο έγχρωμο πλήκτρο.

Επιλογή σελίδας

1. Πιέστε το πλήκτρο  για να επιλέξετε την σελίδα ευρετηρίου.
2. Μπορείτε να επιλέξετε τις σελίδες που είναι χρωματικά κωδικοποιημένες στο κάτω μέρος της οθόνης με τα αντίστοιχα χρωματικά πλήκτρα.
3. Με τον ίδιο τρόπο όπως στην λειτουργία SIMPLE teletext, μπορείτε να επιλέξετε μία σελίδα εισάγοντας την σαν ένα τριψήφιο αριθμό χρησιμοποιώντας τα ΑΡΙΘΜΗΤΙΚΑ πλήκτρα στη λειτουργία FASTEXT.
4. Τα πλήκτρα **PR ▲ / ▼** μπορούν να χρησιμοποιηθούν για να επιλέξετε την προηγούμενη ή την επόμενη σελίδα.

Ειδικές λειτουργίες Teletext

REVEAL - ΛΥΣΕΙΣ

Πιέστε αυτό το πλήκτρο για να εμφανίσετε κρυμμένες πληροφορίες, όπως οι λύσεις σε γρίφους ή παζλ. Ξαναπιέστε το πλήκτρο για να αποκρύψετε τις πληροφορίες από την οθόνη.

SIZE - ΜΕΓΕΘΟΣ



Επιλέγει διπλό μέγεθος κειμένου.

Πιέστε αυτό το πλήκτρο για να μεγενθύνετε το επάνω μισό κομμάτι της σελίδας.

Ξαναπιέστε αυτό το πλήκτρο για να μεγενθύνετε το κάτω μισό κομμάτι της σελίδας.

Ξαναπιέστε αυτό το πλήκτρο για να επιστρέψετε στην κανονική προβολή.

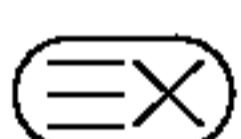
UPDATE - ΕΝΗΜΕΡΩΣΗ

Προβάλλει την εικόνα της τηλεόρασης ενώ περιμένετε για την εμφάνιση της νέας σελίδας Teletext. Το ενδεικτικό  θα εμφανιστεί στην επάνω αριστερή γωνία της οθόνης. Όταν η ενημερωμένη σελίδα είναι διαθέσιμη η ένδειξη  θα αλλάξει και θα εμφανίζει τον αριθμό της σελίδας.

Πιέστε αυτό το πλήκτρο για να εμφανίσετε την ενημερωμένη σελίδα.

HOLD - ΠΑΓΩΜΑ

Σταματά την αυτόματη εναλλαγή προβολής μεταξύ των σελίδων που συμβαίνει εάν η προβαλλόμενη σελίδα αποτελείται από 2 ή περισσότερες υποσελίδες. Ο αριθμός των υποσελίδων και ο αριθμός της προβαλλόμενης υποσελίδας, συνήθως, εμφανίζεται στην οθόνη κάτω από την ένδειξη της ώρας.

Για να συνεχίσετε πιέστε αυτό το πλήκτρο ξανά.

MIX - ΜΙΞ ΕΙΚΟΝΑΣ

Προβάλλει τις σελίδες του Teletext πάνω στην εικόνα του προγράμματος της τηλεόρασης. Για να αποκρύψετε την εικόνα του προγράμματος ξαναπιέστε αυτό το πλήκτρο.

TIME - ΩΡΑ

Όταν παρακολουθείτε ένα πρόγραμμα στην τηλεόραση, πιέστε αυτό το πλήκτρο για να εμφανίσετε την ώρα στην επάνω δεξιά γωνία της οθόνης. Ξαναπιέστε αυτό το πλήκτρο για να αποκρύψετε την ώρα. Στη λειτουργία Teletext πιέστε αυτό το πλήκτρο για να επιλέξετε έναν αριθμό υποσελίδας. Ο αριθμός υποσελίδας προβάλλεται στο κάτω μέρος της οθόνης.

Για να κρατήσετε ή αλλάξετε την υποσελίδα, πιέστε τα ΚΟΚΚΙΝΟ / ΠΡΑΣΙΝΟ, ▲ / ▼, ή τα ΑΡΙΘΜΗΤΙΚΑ πλήκτρα.

Ξαναπιέστε πάλι για να εξέλθετε από τη λειτουργία.

Αναφορά

Λίστα ελέγχου για την αντιμετώπιση προβλημάτων

Η λειτουργία δεν είναι κανονική.	
Το τηλεχειριστήριο δεν δουλεύει	<ul style="list-style-type: none">- Ελέγξτε αν υπάρχουν εμπόδια μεταξύ του προϊόντος και του τηλεχειριστηρίου.- Οι μπαταρίες έχουν τοποθετηθεί με τη σωστή πολικότητα (+ στο +, - στο -);- Έχει ρυθμιστεί η σωστή απομακρυσμένη κατάσταση λειτουργίας: TV, VCR κ.λπ.;- Τοποθετήστε νέες μπαταρίες.
Ξαφνική διακοπή τροφοδοσίας	<ul style="list-style-type: none">- Έχει ρυθμιστεί ο χρονοδιακόπτης;- Ελέγξτε τις ρυθμίσεις λειτουργίας. Η τροφοδοσία διακόπηκε- Δεν πραγματοποιείται μετάδοση σε σταθμό που έχει συντονιστεί με ενεργοποιημένη τη ρύθμιση Auto off (αυτόματη απενεργοποίηση).

Η λειτουργία βίντεο δεν λειτουργεί.	
Δεν υπάρχει εικόνα & ήχος	<ul style="list-style-type: none">- Ελέγξτε αν το προϊόν είναι ενεργοποιημένο.- Δοκιμάστε ένα άλλο κανάλι. Το πρόβλημα μπορεί να δημιουργείται από τη μετάδοση.- Το καλώδιο τροφοδοσίας έχει συνδεθεί σε πρίζα;- Ελέγξτε την κατεύθυνση ή/και τη θέση της κεραίας.- Δοκιμάστε αν η πρίζα παρέχει τροφοδοσία ρεύματος, συνδέοντας το καλώδιο ενός άλλου προϊόντος.
Καθυστέρηση στην εμφάνιση της εικόνας μετά την ενεργοποίηση της συσκευής	<ul style="list-style-type: none">- Αυτό είναι φυσιολογικό, η εικόνα δεν έχει ήχο κατά τη διάρκεια εκκίνησης του προϊόντος. Ζητήστε τεχνική υποστήριξη, αν δεν εμφανιστεί η εικόνα μετά από πέντε λεπτά.
Κανένα χρώμα ή κακή ποιότητα χρωμάτων ή εικόνας	<ul style="list-style-type: none">- Ρυθμίστε κατάλληλα την επιλογή μενού Color (Χρώμα).- Κρατήστε μια επαρκή απόσταση μεταξύ του προϊόντος και του βίντεο.- Δοκιμάστε ένα άλλο κανάλι. Το πρόβλημα μπορεί να δημιουργείται από τη μετάδοση.- Τα καλώδια βίντεο έχουν συνδεθεί σωστά;- Ενεργοποιήστε οποιαδήποτε λειτουργία για να επαναφέρετε τη φωτεινότητα της εικόνας.
Οριζόντιες/κάθετες γραμμές ή τρεμούλιασμα της εικόνας	<ul style="list-style-type: none">- Ελέγξτε για παρεμβολές στο γύρω χώρο, που προκαλούνται, για παράδειγμα, από ηλεκτρονικές συσκευές ή ηλεκτρικά εργαλεία.
Κακή λήψη ορισμένων καναλιών	<ul style="list-style-type: none">- Ο σταθμός ή το καλώδιο παρουσιάζουν προβλήματα, συντονιστείτε σε άλλο σταθμό.- Το σήμα του σταθμού είναι αδύναμο. Αλλάξτε την κατεύθυνση της κεραίας για λήψη ενός πιο αδύναμου σήματος σταθμού.- Ελέγξτε για πηγές ενδεχόμενων παρεμβολών.
Γραμμές ή ραβδώσεις στις εικόνες	<ul style="list-style-type: none">- Ελέγξτε την κεραία (Αλλάξτε την κατεύθυνση της κεραίας).

Ο ήχος δεν ακούγεται.	
Σωστή εικόνα χωρίς ήχο	<ul style="list-style-type: none"> - Πιέστε το κουμπί VOL/VOLUME (Ένταση ήχου). - Έχει ενεργοποιηθεί η σίγαση; Πιέστε το κουμπί MUTE (Σίγαση). - Δοκιμάστε ένα άλλο κανάλι. Το πρόβλημα μπορεί να δημιουργείται από τη μετάδοση. - Τα καλώδια ήχου έχουν συνδεθεί σωστά; - Ελέγξτε αν είναι ενεργοποιημένα τα ηχεία της τηλεόρασης στο μενού SOUND (Ηχος).
Καμία έξοδος από ένα ηχείο	<ul style="list-style-type: none"> - Ρυθμίστε κατάλληλα την επιλογή μενού Balance (Εξισορρόπηση).
Μη φυσιολογικός ήχος από το εσωτερικό του προϊόντος	<ul style="list-style-type: none"> - Όταν υπάρχει αλλαγή στην υγρασία ή τη θερμοκρασία του χώρου, μπορεί να ακουστεί ένας μη φυσιολογικός ήχος κατά την ενεργοποίηση ή απενεργοποίηση του προϊόντος. Δεν πρόκειται για ελάττωμα του προϊόντος.

Υπάρχει πρόβλημα στην κατάσταση λειτουργίας PC. (Ισχύει μόνο για την κατάσταση λειτουργίας PC)	
Το σήμα βρίσκεται εκτός εύρους.	<ul style="list-style-type: none"> - Ρυθμίστε την ανάλυση, την οριζόντια συχνότητα ή την κάθετη συχνότητα. - Ελέγξτε αν το καλώδιο σήματος είναι συνδεδεμένο σωστά. - Ελέγξτε την πηγή εισόδου.
Οριζόντια γραμμή ή λωρίδα στο φόντο & Οριζόντιος θόρυβος & Λανθασμένη θέση εικόνας	<ul style="list-style-type: none"> - Ενεργοποιήστε τη ρύθμιση Auto configure (Αυτόματη ρύθμιση) ή ρυθμίστε το χρονισμό κατακόρυφης και οριζόντιας σάρωσης και τη θέση της εικόνας.
Ασταθές χρώμα στην οθόνη ή μονόχρωμη εικόνα	<ul style="list-style-type: none"> - Ελέγξτε το καλώδιο σήματος. - Εγκαταστήστε πάλι την κάρτα βίντεο στον υπολογιστή.

Τεχνικά χαρακτηριστικά

Ενεργειακές απαιτήσεις	32LP1R** : AC 100-240V~ 50/60Hz 2,0A 37LP1R** : AC 100-240V~ 50/60Hz 2,4A 42LP1R** : AC 100-240V~ 50/60Hz 3,5A
Κατανάλωση ενέργειας	32LP1R** : 140W 37LP1R** : 190W 42LP1R** : 230W
Σύστημα τηλεόρασης	PAL/SECAM B/G/D/K, PAL I/II, SECAM L/L'
Κάλυψη προγραμμάτων	VHF: E2 ~ E12, UHF: E21 ~ E69, CATV: S1 ~ S20, HYPER: S21 ~ S47
Σύνθετη αντίσταση εξωτερικής κεραίας	75 Ω

- Τα παραπάνω χαρακτηριστικά είναι πιθανό να αλλάξουν χωρίς προηγούμενη ειδοποίηση για τη βελτίωση της ποιότητας.

Αναφορά

Προγραμματισμός τηλεχειριστηρίου

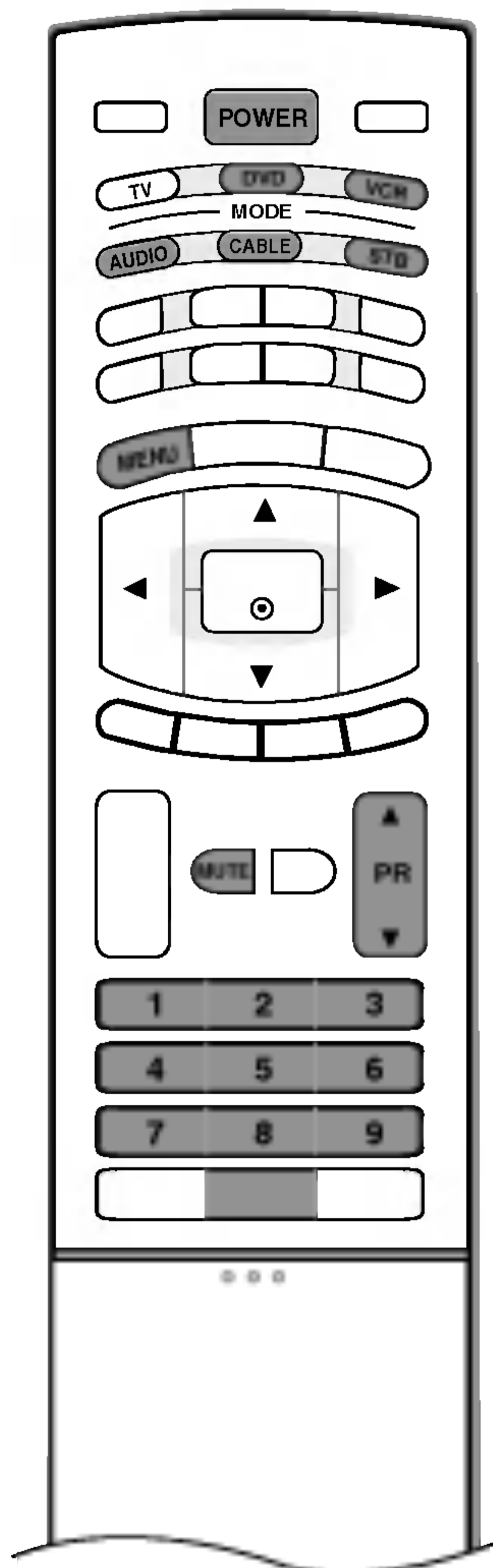

Το τηλεχειριστήριο είναι κατάλληλο για πολλαπλές μάρκες και χρήσεις. Μπορεί να προγραμματιστεί για τη λειτουργία των περισσότερων συσκευών άλλων κατασκευαστών με δυνατότητα τηλεχειρισμού.

Σημειώστε ότι το τηλεχειριστήριο ενδέχεται να μην είναι συμβατό με όλα τα μοντέλα άλλων κατασκευαστών.

Προγραμματισμός ενός κωδικού στο τηλεχειριστήριο

1. Δοκιμάστε το τηλεχειριστήριό σας.
Για να διαπιστώσετε αν το τηλεχειριστήριό σας μπορεί να θέσει σε λειτουργία το σύνθετο σήμα χωρίς προγραμματισμό, ανοίξτε ένα σύνθετο σήμα όπως τη συσκευή του βίντεο και πατήστε το αντίστοιχο κουμπί κατάστασης λειτουργίας (όπως **DVD** ή **VCR**) στο τηλεχειριστήριο, στρέφοντάς το στο σύνθετο σήμα. Πατήστε τα κουμπιά **POWER** (Ενέργεια) και **PR** (Πρόγραμμα) ▲ / ▼ για να ελέγξετε αν το σύνθετο σήμα ανταποκρίνεται κανονικά. Αν όχι, πρέπει να προγραμματίσετε το τηλεχειριστήριο για να ελέγξετε τη συσκευή.
2. Ενεργοποιήστε το σύνθετο σήμα που θέλετε να προγραμματίσετε και στη συνέχεια πατήστε το αντίστοιχο κουμπί κατάστασης λειτουργίας (όπως **DVD** ή **VCR**) στο τηλεχειριστήριο.
Το κουμπί του τηλεχειριστηρίου για τη συσκευή που θέλετε είναι φωτισμένο.
3. Πιέστε ταυτόχρονα τα κουμπιά **MENU** (Μενού) και **MUTE** (Σίγαση). Το τηλεχειριστήριο είναι έτοιμο να δεχτεί τον κωδικό.
4. Καταχωρήστε έναν κωδικό χρησιμοποιώντας τα αριθμητικά κουμπιά στο τηλεχειριστήριο.
Στις σελίδες που ακολουθούν θα βρείτε κωδικούς για κάθε συσκευή. Αν ο κωδικός είναι σωστός, η συσκευή θα απενεργοποιηθεί.
5. Πατήστε το κουμπί **MENU** (Μενού) για αποθήκευση του κωδικού.
6. Δοκιμάστε τις λειτουργίες του τηλεχειριστηρίου για να διαπιστώσετε αν η συσκευή ανταποκρίνεται σωστά. Αν όχι, επαναλάβετε τη διαδικασία από το βήμα 2.

Κωδικοί προγραμματισμού

■ VCRs

Κατασκευαστής	Κωδικοί	Κατασκευαστής	Κωδικοί	Κατασκευαστής	Κωδικοί	Κατασκευαστής	Κωδικοί
AIWA	034	KENWOOD	014 034 039 043	PORTLAND	108	TATUNG	039 043
AKAI	016 043 046 124 125 146	LG (GOLDSTAR)	047 048 001 012 013 020 101 106 114 123	PULSAR	072	TEAC	034 039 043
AMPRO	072	LLOYD	034	QUARTZ	011 014	TECHNICS	031 033 070
ANAM	031 033 103	LXI	003 009 013 014	QUASAR	033 066 075 145	TEKNIKA	019 031 033 034 101
AUDIO DYNAMICS	012 023 039 043	MAGIN	040	RCA	013 020 033 034 040 041 062 063 107 109 140 144 145 147	THOMAS	034
BROKSONIC	035 037 129	MAGNAVOX	031 033 034 041 067 068	REALISTIC	003 008 010 014 031 033 034 040 053 054 101	TMK	006
CANON	028 031 033	MARANTZ	012 031 033 067 069	RICO	058	TOSHIBA	008 013 042 047 059 082 112 131
CAPEHART	108	MARTA	101	RUNCO	148	TOTEVISION	040 101
CRAIG	003 040 135	MATSUI	027 030	SALORA	014	UNITECH	040
CURTIS MATHES	031 033 041	MEI	031 033	SAMSUNG	032 040 102 104 105 107 109 112 113 115 120 122 125	VECTOR RESEARCH	012
DAEWOO	005 007 010 064 065 108 110 111 112 116 117 119	MEMOREX	003 010 014 031 033 034 053 072 101 102 134 139	SANSUI	022 043 048 135	VICTOR	048
DAYTRON	108	MGA	045 046 059	SANYO	003 007 010 014 102 134	VIDEO CONCEPTS	012 034 046
DBX	012 023 039 043	MINOLTA	013 020	SCOTT	017 037 112 129 131	VIDEOSONIC	040
DYNATECH	034 053	MITSUBISHI	013 020 045 046 049 051 059 061 151	SEARS	003 008 009 010 013 014 017 020 031 042 073 081 101	WARDS	003 013 017 024 031 033 034 040 053 054 131
ELECTROHOME	059	MTC	034 040	SHARP	031 054 149	YAMAHA	012 034 039 043
EMERSON	006 017 025 027 029 031 034 035 036 037 046 101 129 131 138 153	MULTITECH	024 034	SHINTOM	024	ZENITH	034 048 056 058 072 080 101
FISHER	003 008 009 010	NEC	012 023 039 043 048	SONY	003 009 031 052 056 057 058 076 077 078 149		
FUNAI	034	NORDMENDE	043	SOUNDESIGN	034		
GE	031 033 063 072 107 109 144 147	OPTONICA	053 054	STS	013		
GO VIDEO	132 136	PANASONIC	066 070 074 083 133 140 145	SYLVANIA	031 033 034 059 067		
HARMAN KARDON	012 045	PENTAX	013 020 031 033 063	TANDY	010 034		
HITACHI	004 018 026 034 043 063 137 150	PHILCO	031 034 067				
INSTANTREPLAY	031 033	PHILIPS	031 033 034 054 067 071 101				
JCL	031 033	PILOT	101				
JCPENNY	012 013 015 033 040 066 101	PIONEER	013 021 048				
JENSEN	043						
JVC	012 031 033 043 048 050 055 060 130 150 152						

■ AUDIO (Ήχος)

Κατασκευαστής	Κωδικοί	Κατασκευαστής	Κωδικοί	Κατασκευαστής	Κωδικοί	Κατασκευαστής	Κωδικοί
AIWA	014 028 070 096 125 129 139 229 230	INKEL	037 058 062 069 078 079 095 121 122 149 150 151	MARANTZ	002 018 020 025 034 041 081 090 097 112	SANYO	019 083 234
AKAI	163	MEMOREX	152 153 154 155	NAD	107	SCOTT	106 186
ANAM	003 014 017 023 059 106 189 216 217 235 236	NAD	157 158 159 160	ONKYO	046 013 040 041 047 048 056 057 132 133 140	SHARP	031 032 051 052 072 082 117 119 156 184 199 200 206 209
BURMECTER	252	ONKYO	189 207 222 224 225 226 227 243 247	OPTIMUS	158	SHERWOOD	005 006 158
CARVER	086	KEC	185 186 187	PANASONIC	007 033 064 113 142 220 241 251	SONY	044 045 109 114 118 126 248 249
CLARION	199	KENWOOD	038 050 067 089 170 171 197 206 215 222	PENNEY	104	TAEKWANG	012 020 073 074 076 077 105 161 162 163 164 165 166 167 168 169 205 231 233 242
DAEWOO	027 053 060 084 102 148 198 221	KOHEL	030	PHILIPS	026 112 143	TEAC	010 085 106 136 185 187 237
DENON	015 075 130 143	NAD	045 046	PIONEER	039 042 043 063 065 091 093 094 115 123 127 250	TECHNICS	147 218
FANTASIA	071	LOTTE	014 016 036 098 100 172 173 174 175 176 177 178 179 180 181 183 201 202 208 213 214 219 223 232 238 240	QUASAR	113	TOSHIBA	137
FINEARTS	022			RCA	080	THE	061
FISHER	089 099			RCX	092	VICTOR	088 131
LG (GOLDSTAR)	001 021 024 029 087 107 108 110 190 191 192 210 211 212 239			REALISTIC	103 106	WARDS	089
HAITAI	034 035 188 222			SAMSUNG	124 145 146 182 193 194 195 203 204 244 245 246	YAMAHA	054 055 066 092 199
HARMAN/KARDON	068	LXI	103	SANSUI	011 135 138 144		
JVC	004 013 141	MAGNAVOX	111				
MCS	104	MCINTOSH	049				

Αναφορά

Κωδικοί προγραμματισμού

■ DVD

Κατασκευαστής	Κωδικοί	Κατασκευαστής	Κωδικοί	Κατασκευαστής	Κωδικοί	Κατασκευαστής	Κωδικοί
APEX DIGITAL	022	MAGNAVOX	013	PHILIPS	013	SONY	007
DENON	020 014	MARANTZ	024	PIONEER	004 026	THOMPSON	005 006
GE	005 006	MITSUBISHI	002	PROCEED	021	TOSHIBA	019 008
HARMAN KARDON	027	NAD	023	PROSCAN	005 006	YAMAHA	009 018
JVC	012	ONKYO	008 017	RCA	005 006	ZENITH	010 016 025
LG (GOLDSTAR)	001 010 016 025	PANASONIC	003 009	SAMSUNG	011 015		

■ CABLE (Καλωδιακή)

Κατασκευαστής	Κωδικοί	Κατασκευαστής	Κωδικοί	Κατασκευαστής	Κωδικοί	Κατασκευαστής	Κωδικοί
ABC	003 004 039 042	GOLDEN CHANNEL	030	PHILIPS	006 012 013 020	SPRUCER	047 078
	046 052 053	HAMLIN	049 050 055		065 085 090	STARCOM	002 004 008 009
AJIN	112	HITACHI	052 055	PIONEER	034 051 052 063	STARGATE	008 030
ANTRONIK	014	HOSPITALITY	070 077		076	TADIRAN	030
ARCHER	005 007 014 024	JERROLD	002 003 004 008	PRUCER	059	TAEKWANG	110
CABLE STAR	026		009 010 052 069	PTS	011 048 071 072	TAIHAN	105
CENTURION	092		074		073 074	TANDY	017
CENTURY	007	LG (GOLDSTAR)	001 106 101 005	PULSAR	100	TEXSCAN	029
CITIZEN	007	M-NET	037	RCA	047	TOCOM	039 040 056
COLOUR VOICE	065 090	MACOM	033	REGAL	049 050	TOSHIBA	100
COMBANO	080 081	MAGNAVOX	010 012 064 079	REGENCY	057	UNIKA	007 014 024
COMTRONICS	019 030	MEMOREX	100	REMBRANDT	025	UNITED CABLE	004 053
DIAMOND	023	MOVIE TIME	028 032	SAMSUNG	102 107 030 068	UNIVERSAL	005 007 014 024
EAGLE	020 030 040	NSC	015 028 038 071	SCIENTIFIC ATLANTA	003 011 041 042		026 027 032 035
EASTERN	057 062 066		073		043 045 046	VIEWSTAR	012 015 018 086
ELECTRICORD	032	OAK	016 031 037 053	SHERITECH	022		087 088 089
GE	072	PANASONIC	044 047	SIGNAL	030	ZENITH	100 114 060 093
GEMINI	008 022 025 054	PARAGON	100	SIGNATURE	052		
GI	052 074	POST NEWS WEEK	016	SL MARX	030		

■ STB

Κατασκευαστής	Κωδικοί	Κατασκευαστής	Κωδικοί	Κατασκευαστής	Κωδικοί	Κατασκευαστής	Κωδικοί
ALPHASTAR DSR	123	EUROPLUS	114	MACOM	010 059 063 064	SATELLITE SERVICE CO	028 035 047 057
AMPLICA	050	FUJITSU	017 021 022 027		065		085
BIRDVIEW	051 126 129		133 134	NEXTWAVE	028 124 125	SONY	103
CHANNEL MASTER	013 014 015 018	GENERAL INSTRUMENT	003 004 016 029	NORSAT	069 070	STARCAST	041
	036 055		031 059 101	PACE SKY SATELLITE	143	SUPER GUIDE	020 124 125
CHAPARRAL	008 009 012 077	HITACHI	139 140	PANASONIC	060 142	TEECOM	023 026 075 087
CITOH	054	HOUSTON TRACKER	033 037 039 051	PANSAT	121		088 090 107 130
CURTIS MATHES	050 145		057 104	PERSONAL CABLE	117		137
DRAKE	005 006 007 010	HUGHES	068	PHILIPS	071	TOSHIBA	002 127
	011 052 112 116	JANIEL	060 147	PICO	105	UNIDEN	016 025 042 043
	141	JERROLD	061	PRESIDENT	019 102		044 045 048 049
DX ANTENNA	024 046 056 076	KATHREIN	108	PRIMESTAR	030 110 111		078 079 080 086
ECHOSTAR	038 040 057 058	LEGEND	057	PROSAT	072		101 135 136
	093 094 095 096	LG (GOLDSTAR)	001	RCA	066 106	VIEWSTAR	115
	097 098 099 100	LUTRON	132	REALISTIC	043 074	WINEGARD	128 146
	122	LUXOR	062 144	SAMSUNG	123	ZENITH	081 082 083 084
ELECTRO HOME	089	MEMOREX	057	SCIENTIFIC ATLANTA	032 138		091 120

Κωδικοί υπερύθρων

Τρόπος σύνδεσης

- ▶ Συνδέστε το ενσύρματο τηλεχειριστήριό σας στην υποδοχή τηλεχειριστηρίου της τηλεόρασης.

Κωδικοί υπερύθρων τηλεχειριστηρίου

▶ Σήμα εξόδου κυματομορφής

Μονοπαλμικό, ρυθμισμένο με σήμα 37.917KHz στα 455KHz

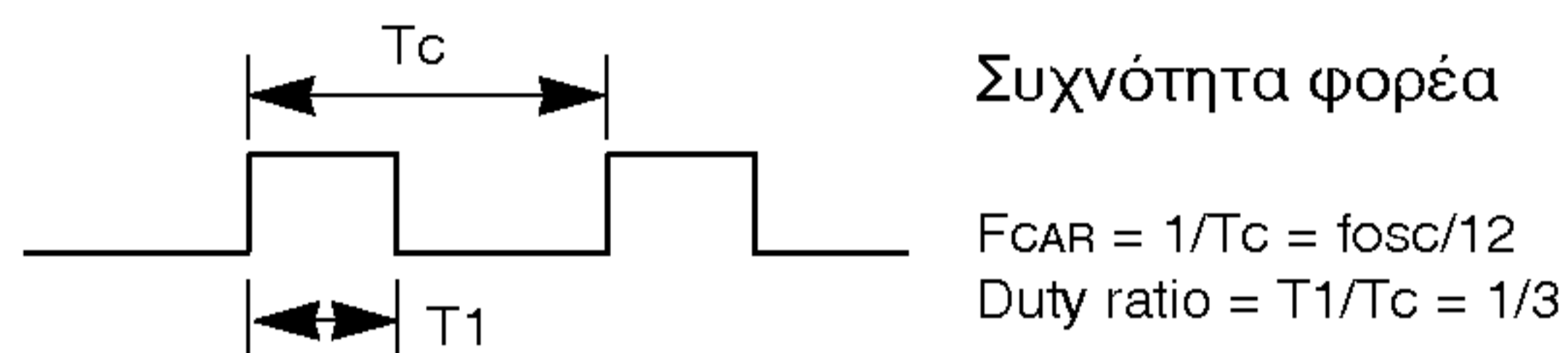

▶ Διαμόρφωση καρτέ

- 1° καρτέ

Βασικός κώδικας	Χαμηλός προσαρμοσμένος κώδικας							Υψηλός προσαρμοσμένος κώδικας							Κώδικας δεδομένων																	
	C0	C1	C2	C3	C4	C5	C6	C7	C0	C1	C2	C3	C4	C5	C6	C7	D0	D1	D2	D3	D4	D5	D6	D7	D0	D1	D2	D3	D4	D5	D6	D7

- Επανάληψη καρτέ

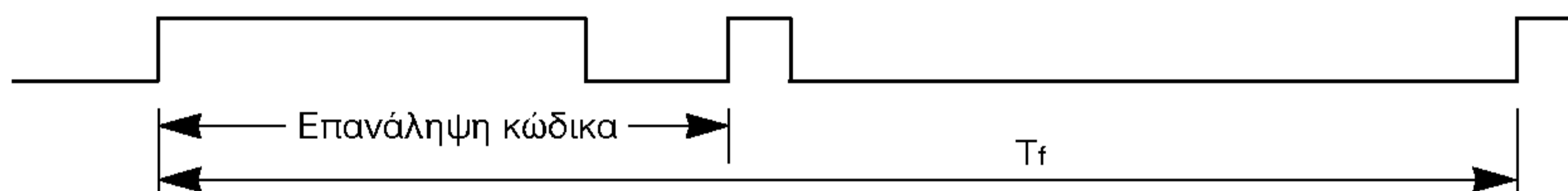

▶ Βασικός κώδικας

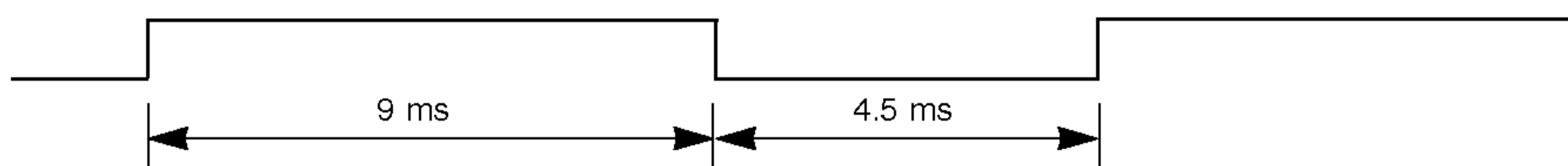

▶ Επανάληψη κώδικα

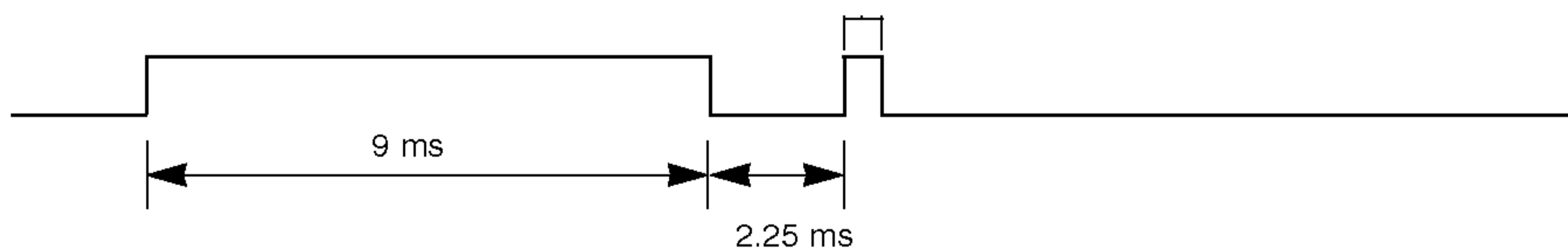

▶ Περιγραφή bit

- Bit "0"

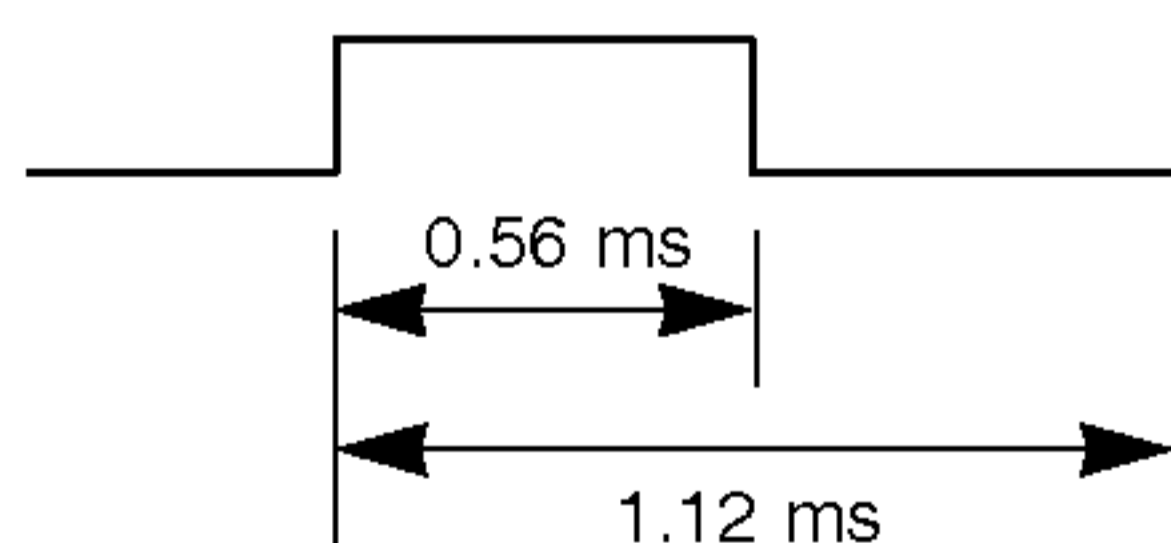

- Bit "1"

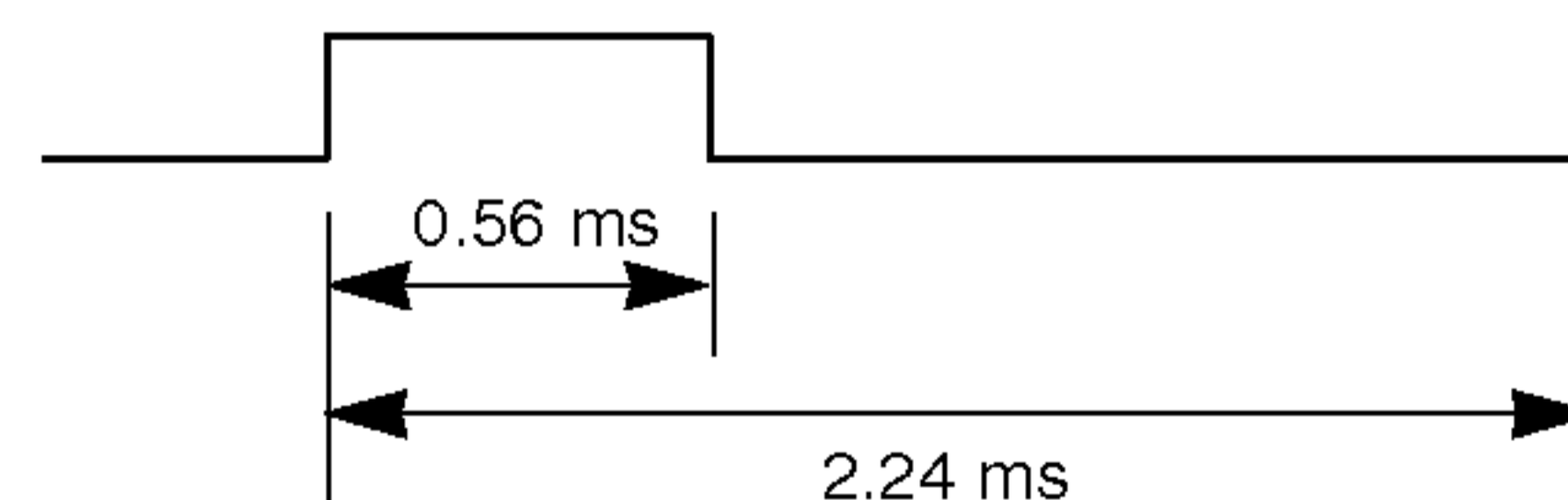

▶ Χρονικό διάστημα μεταξύ καρτέ: Tf

Η κυματομορφή μεταδίδεται όσο πατιέται το κουμπί.

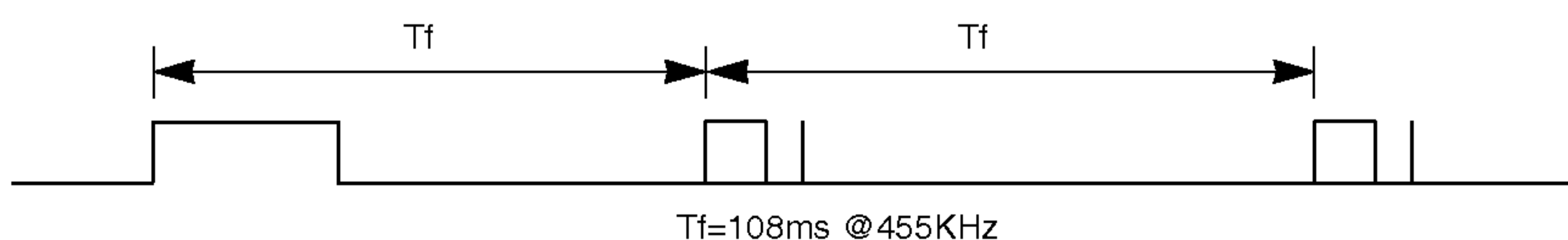

Αναφορά

Κωδικοί υπερύθρων

Κωδικός (Δεκαεξαδικός)	Λειτουργία	Σημείωση
0F	TV	Κουμπί Τηλεχειριστηρίου
08	POWER	Κουμπί Τηλεχειριστηρίου
0B	INPUT	Κουμπί Τηλεχειριστηρίου
C4	POWER ON (Ενεργοποίηση)	Διακριτικός κώδικας υπερύθρων (Μόνο ενεργοποίηση)
C5	POWER OFF (Απενεργοποίηση)	Διακριτικός κώδικας υπερύθρων (Μόνο απενεργοποίηση)
60	PIP	Κουμπί Τηλεχειριστηρίου
5D	ZOOM-	Κουμπί Τηλεχειριστηρίου
5C	ZOOM+	Κουμπί Τηλεχειριστηρίου
0E	SLEEP	Κουμπί Τηλεχειριστηρίου
20	TEXT	Κουμπί Τηλεχειριστηρίου
52	SSM	Κουμπί Τηλεχειριστηρίου
4D	PSM	Κουμπί Τηλεχειριστηρίου
0A	I/II	Κουμπί Τηλεχειριστηρίου
43	MENU	Κουμπί Τηλεχειριστηρίου
79	ARC	Κουμπί Τηλεχειριστηρίου
5B	EXIT	Κουμπί Τηλεχειριστηρίου
07	◀	Κουμπί Τηλεχειριστηρίου
06	▶	Κουμπί Τηλεχειριστηρίου
40	▲	Κουμπί Τηλεχειριστηρίου
41	▼	Κουμπί Τηλεχειριστηρίου
44	OK	Κουμπί Τηλεχειριστηρίου
72	PIP PR-	Κουμπί Τηλεχειριστηρίου
71	PIP PR+	Κουμπί Τηλεχειριστηρίου
63	SWAP	Κουμπί Τηλεχειριστηρίου
61	PIP INPUT	Κουμπί Τηλεχειριστηρίου
72	RED	Κουμπί Τηλεχειριστηρίου
71	GREEN	Κουμπί Τηλεχειριστηρίου
63	YELLOW	Κουμπί Τηλεχειριστηρίου
61	BLUE	Κουμπί Τηλεχειριστηρίου
02	VOL ▲	Κουμπί Τηλεχειριστηρίου
03	VOL ▼	Κουμπί Τηλεχειριστηρίου
00	PR ▲	Κουμπί Τηλεχειριστηρίου
01	PR ▼	Κουμπί Τηλεχειριστηρίου
09	MUTE	Κουμπί Τηλεχειριστηρίου
53	LIST	Κουμπί Τηλεχειριστηρίου
10~19	Αριθμητικό Κουμπί 0 ~ 9	Κουμπί Τηλεχειριστηρίου
1E	FAVOURITE	Κουμπί Τηλεχειριστηρίου
1A	Q.VIEW	Κουμπί Τηλεχειριστηρίου
64	SIZE	Κουμπί Τηλεχειριστηρίου
62	PIP : POSITION Teletext : UPDATE	Κουμπί Τηλεχειριστηρίου
70	INDEX	Κουμπί Τηλεχειριστηρίου
65	HOLD	Κουμπί Τηλεχειριστηρίου
26	TIME	Κουμπί Τηλεχειριστηρίου
2A	REVEAL	Κουμπί Τηλεχειριστηρίου
24	MIX	Κουμπί Τηλεχειριστηρίου
22	MODE	Κουμπί Τηλεχειριστηρίου

Ρύθμιση παραμέτρων εξωτερικής μονάδας ελέγχου ; RS-232C

- Συνδέστε στην υποδοχή RS-232C μια εξωτερική μονάδα ελέγχου (όπως υπολογιστή ή σύστημα ελέγχου οπτικοακουστικών μονάδων) για να ελέγξετε εξωτερικά τις λειτουργίες της τηλεόρασης.
- Συνδέστε τη σειριακή θύρα της μονάδας ελέγχου με την υποδοχή RS-232C στο πίσω μέρος της τηλεόρασης.
- Το καλώδιο σύνδεσης RS-232C αποτελεί προαιρετικό εξοπλισμό.

Τοποθέτηση RS-232C

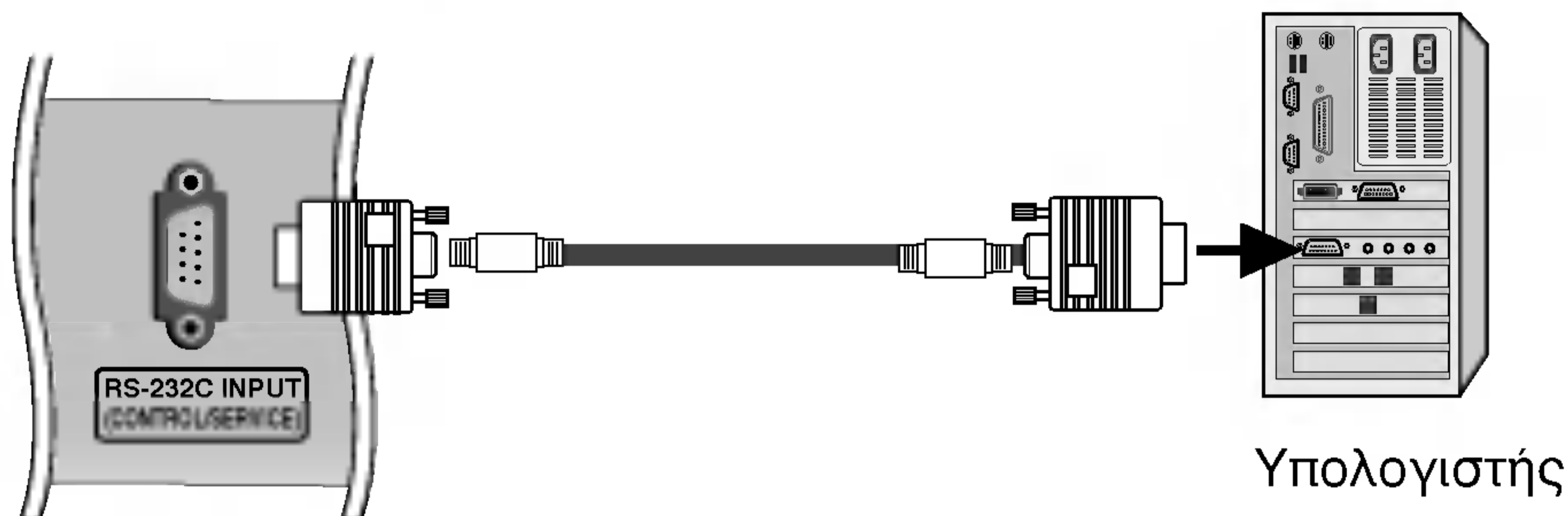

Τύπος βύσματος, υποδοχή D-Sub 9 ακίδων

ΑΡ.	Ονομασία ακίδας
1	Καμία σύνδεση
2	RXD (Λήψη δεδομένων)
3	TXD (Εκπομπή δεδομένων)
4	DTR (Πλευρά DTE σε ετοιμότητα)
5	GND (Γείωση)
6	DSR (Πλευρά DCE σε ετοιμότητα)
7	RTS (Ετοιμότητα για αποστολή)
8	CTS (Ελεύθερο για αποστολή)
9	Καμία σύνδεση

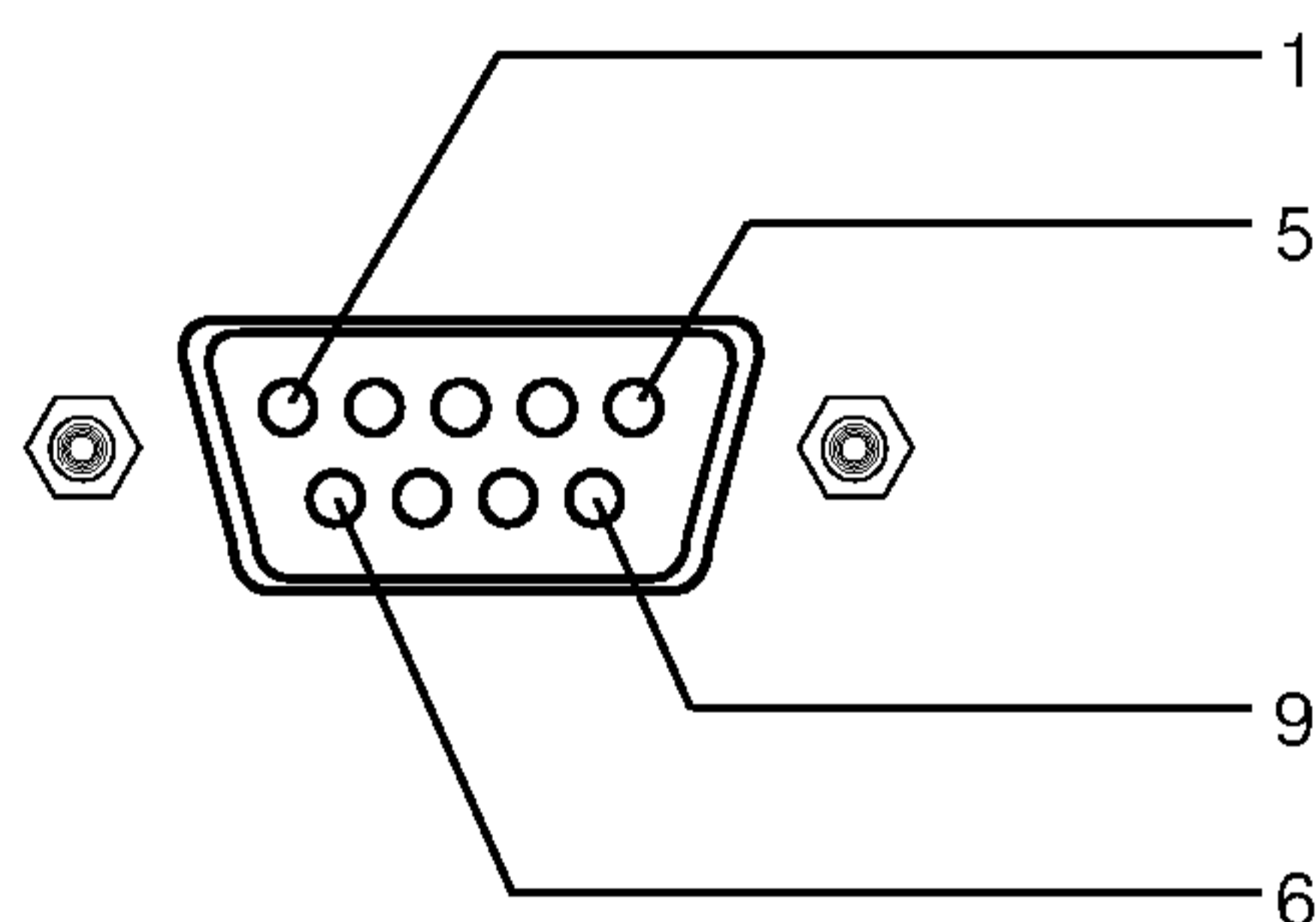

Διαμορφώσεις RS-232C

Διαμορφώσεις 7 καλωδίων
(Τυπικό καλώδιο RS-232C)

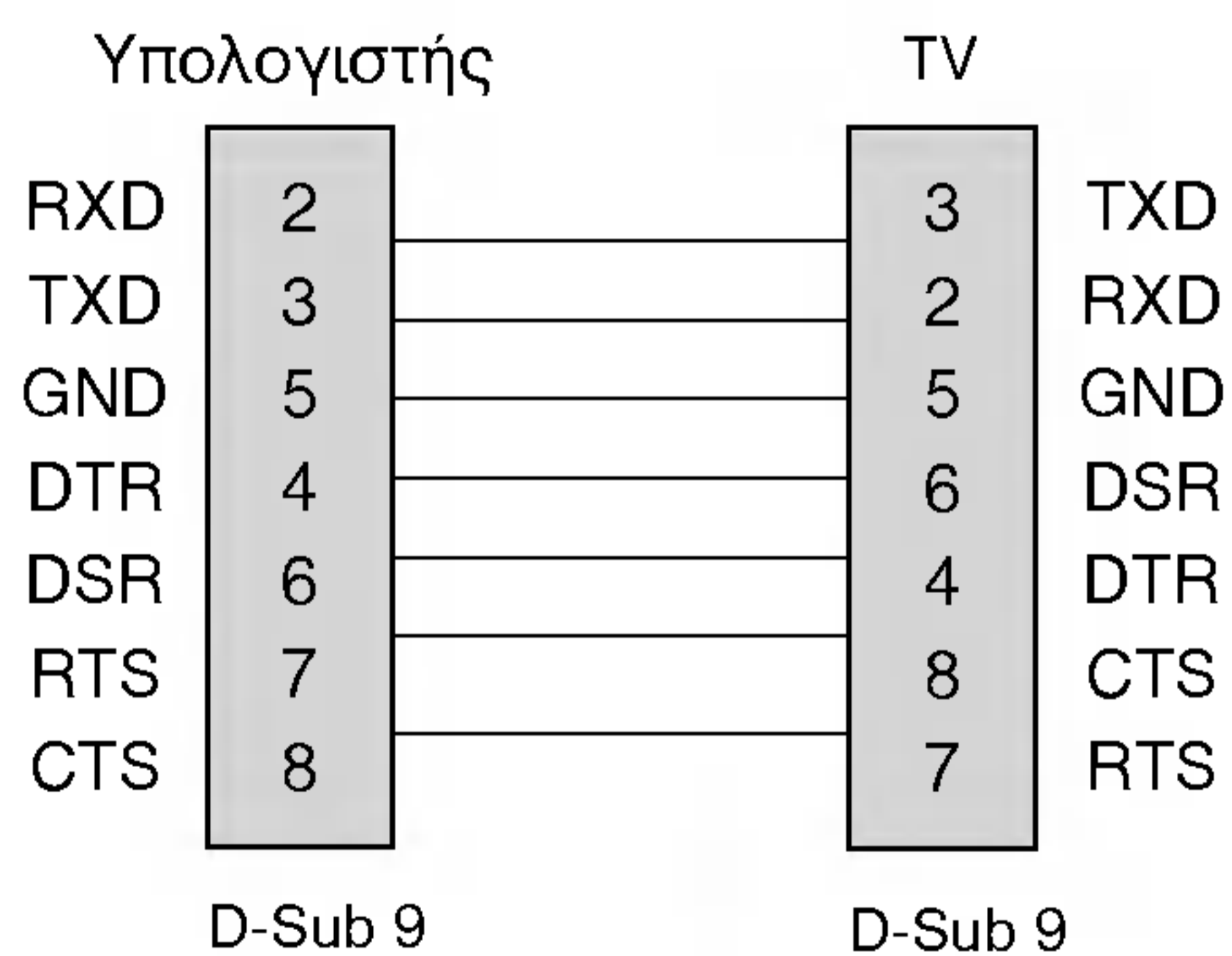

Διαμορφώσεις 3 καλωδίων
(Μη τυπικό)

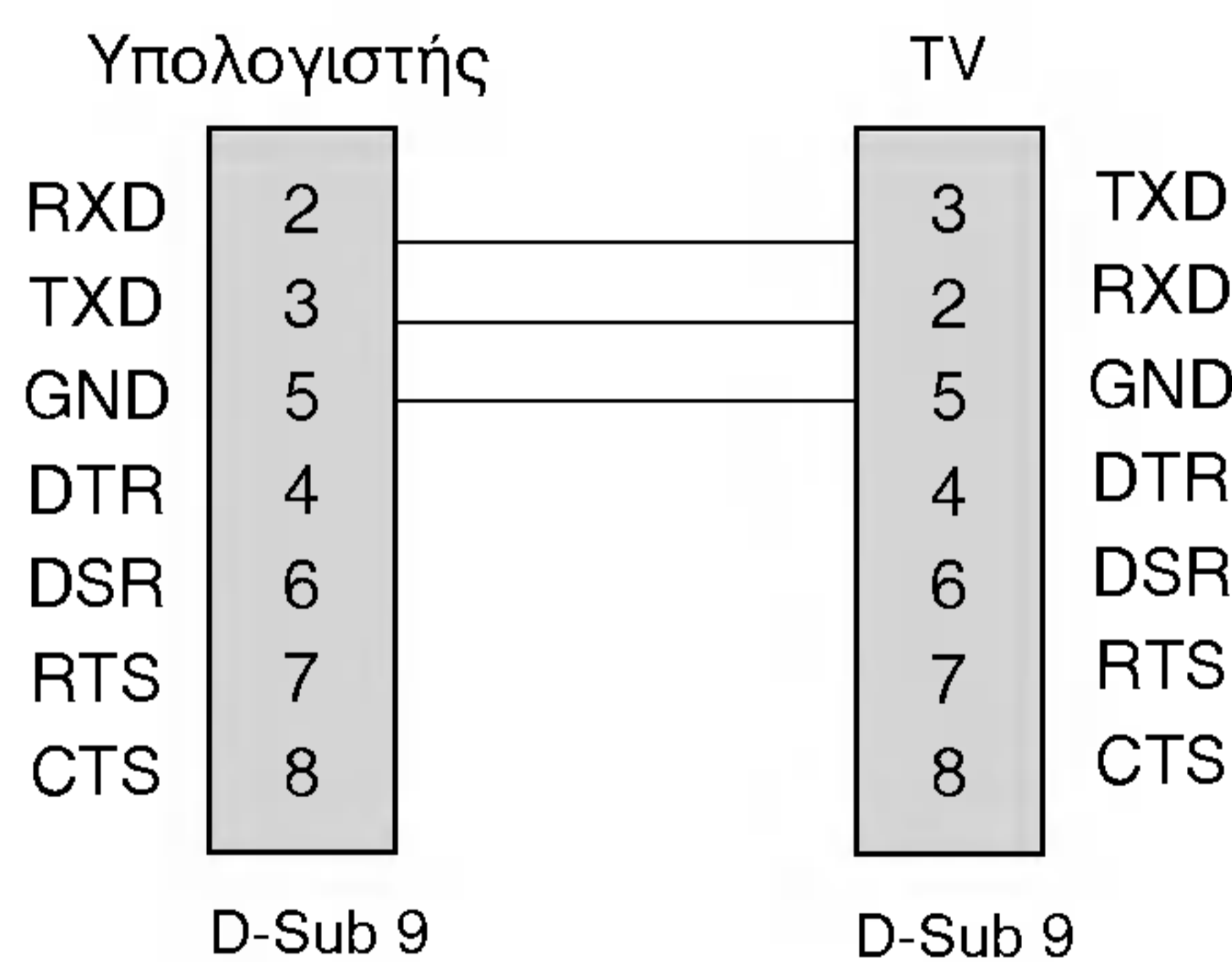

Αναφορά

Ρύθμιση παραμέτρων εξωτερικής μονάδας ελέγχου ; RS-232C

Ορισμός αναγνωριστικού αριθμού

- Χρησιμοποιήστε αυτή τη λειτουργία για να ορίσετε έναν αναγνωριστικό αριθμό για την τηλεόραση.
- Ανατρέξτε στην ενότητα "Χαρτογράφηση πραγματικών δεδομένων 1". Βλέπε σελίδα 61.

1. Πατήστε το κουμπί **MENU** (Μενού) και στη συνέχεια χρησιμοποιήστε το κουμπί **▲ / ▼** για να επιλέξετε το μενού **SPECIAL** (Ειδικές ρυθμίσεις).
2. Πατήστε το κουμπί **▶** και στη συνέχεια χρησιμοποιήστε το κουμπί **▲ / ▼** για να επιλέξετε **Set ID** (Ορισμός αναγνωριστικού αριθμού).
3. Πατήστε το κουμπί **▶** και στη συνέχεια χρησιμοποιήστε το κουμπί **◀ / ▶** για να ρυθμίσετε το **Set ID** (Ορισμός αναγνωριστικού αριθμού) και να επιλέξετε τον επιθυμητό αριθμό οθόνης. Το εύρος της ρύθμισης **Set ID** (Ορισμός αναγνωριστικού αριθμού) είναι 1~99.
4. Πατήστε το κουμπί **OK** για να αποθηκεύσετε την επιλογή σας.

Πρωτόκολλα επικοινωνίας

- Ρυθμός baud: 9600 bps (UART)
- Μήκος δεδομένων: 8 bit
- Ψηφίο ισότητας: None
- Τελικό bit: 1 bit
- Κώδικας επικοινωνίας: Κώδικας ASCII
- * Χρησιμοποιήστε αντεστραμμένο καλώδιο (με ανάποδη συνδεσμολογία).

Λίστα αναφοράς εντολών

	COMMAND 1	COMMAND 2	DATA (Δεκαεξαδικά)
01. Τροφοδοσία	k	a	0 ~ 1
02. Επιλογή πηγής εισόδου (Κύρια εικόνα)	x	b	*
03. Επιλογή πηγής εισόδου (Δευτερεύουσα εικόνα)	x	y	*
04. Λόγος εικόνας	k	c	0 ~ 6
05. Σβήσιμο οθόνης	k	d	0 ~ 1
06. Σίγαση ήχου	k	e	0 ~ 1
07. Έλεγχος έντασης ήχου	k	f	0 ~ 64
08. Αντίθεση	k	g	0 ~ 64
09. Φωτεινότητα	k	h	0 ~ 64
10. Colour (Χρώμα)	k	i	0 ~ 64
11. Tint (Χροιά)	k	j	0 ~ 64
12. Sharpness (Ευκρίνεια)	k	k	0 ~ 64
13. Επιλογή μενού επί οθόνης	k	l	0 ~ 1
14. Κλειδί πληκτρο	k	m	0 ~ 1
15. Εξισορρόπηση	k	t	0 ~ 64
16. Επιλογή προγράμματος (Κύρια είσοδος τηλεόρασης)	m	a	0 ~ 63
17. Επιλογή προγράμματος (Δευτερεύουσα είσοδος τηλεόρασης)	m	b	0~1
18. Key (Πλήκτρο)	m	c	Κωδικός πλήκτρου

* : Ανατρέξτε στην ενότητα '02 ~03. Επιλογή εισόδου' στη σελίδα 61.

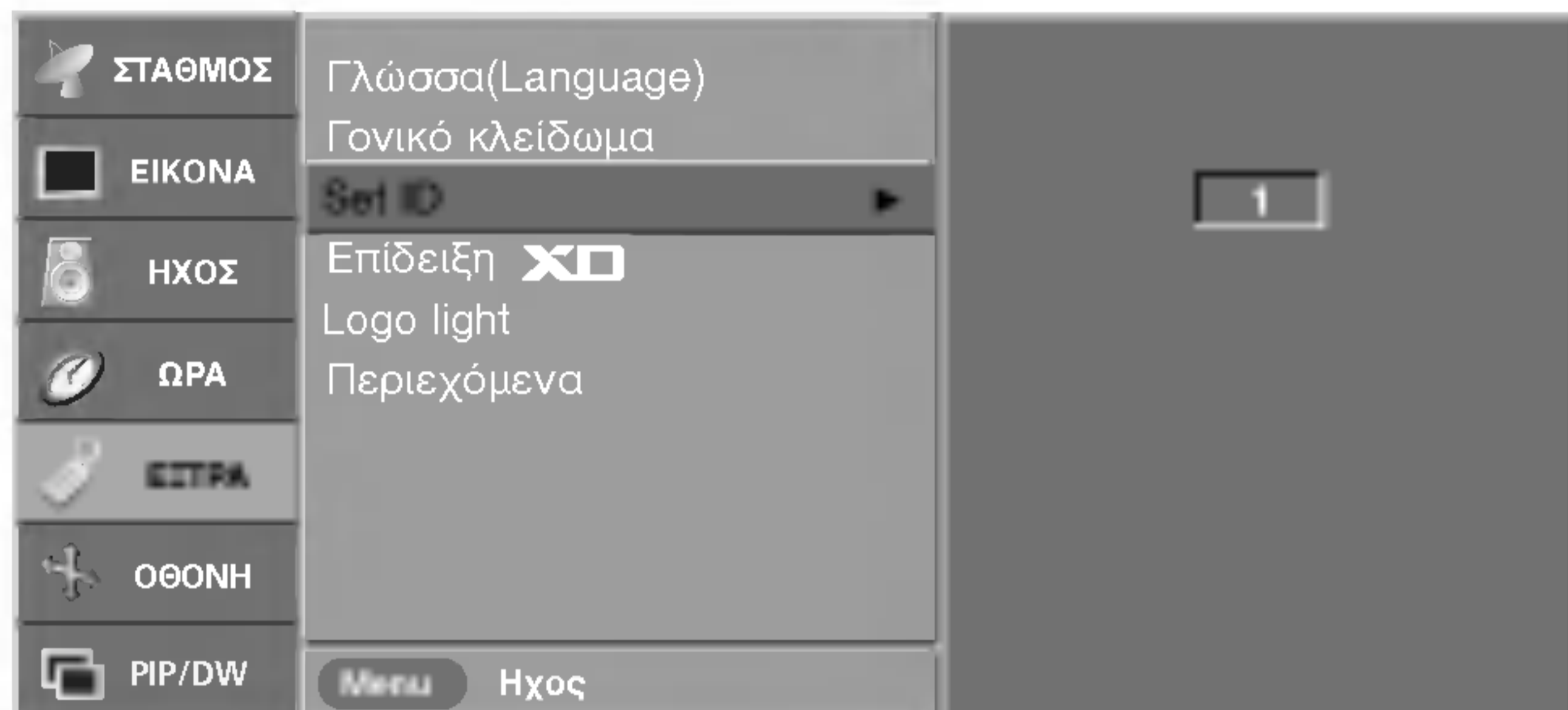

Πρωτόκολλο εκπομπής / λήψης

Εκπομπή

[Command1][Command2][][Set ID][][Data][Cr]

- * [Command 1]: Πρώτη εντολή. (k,x ή m)
- * [Command 2]: Δεύτερη εντολή.
- * [Set ID]: Μπορείτε να ρυθμίσετε τον αναγνωριστικό αριθμό της τηλεόρασης στο μενού Special (Ειδικές ρυθμίσεις). Το εύρος ρύθμισης είναι 1 ~ 99. Όταν ορίζετε ως αναγνωριστικό αριθμό το '0', ελέγχετε όλες τις συνδεδεμένες συσκευές. Ο αναγνωριστικός αριθμός εμφανίζεται ως δεκαδικός αριθμός (1~99) στο μενού και ως δεκαεξαδικός (0x0~0x63) στο πρωτόκολλο εκπομπής/λήψης.
- * [DATA]: Για τη διαμεταβίβαση των δεδομένων της εντολής. Διαβίβαση 'FF' για ανάγνωση της κατάστασης της εντολής.
- * [Cr]: Κωδικός enter
ASCII '0x0D'
- * []: Κωδικός ASCII 'space (0x20)'

Αναφορά κανονικής λήψης

[Command2][][Set ID][][OK][Data][x]

- * Η οθόνη εκπέμπει ACK (αναφορά λήψης) βάσει αυτού του μορμά όταν λαμβάνει φυσιολογικά δεδομένα. Εκκίνη τη στιγμή, αν τα δεδομένα είναι σε κατάσταση ανάγνωσης, εμφανίζει την κατάσταση τους. Αν τα δεδομένα είναι σε κατάσταση εγγραφής, επιστρέφει τα δεδομένα του υπολογιστή.

Αναφορά εσφαλμένης λήψης

[Command2][][Set ID][][NG][Data][x]

- * Η οθόνη εκπέμπει ACK (αναφορά λήψης) βάσει αυτού του μορμά όταν λαμβάνει μη φυσιολογικά δεδομένα από μη επικτές λειτουργίες ή σφάλματα επικοινωνίας.

Δεδομένα 1: Λανθασμένος κωδικός
2: μη υποστηριζόμενη λειτουργία

Μηνύματα σφάλματος

1. **Illegal ID** (Εσφαλμένος αναγνωριστικός αριθμός): Εάν έχει εισαχθεί εσφαλμένος αναγνωριστικός αριθμός ή δεν έχει εισαχθεί κανένας αναγνωριστικός αριθμός στην εντολή.
2. **B_TokenLength !=2**: Εάν το πρώτο όρισμα της εντολής δεν ισούται με 2.
3. **Error ==TOKEN_ERROR**: Εάν έχουν εισαχθεί κάποιοι ειδικοί ή αριθμητικοί χαρακτήρες στο πρώτο όρισμα της εντολής ή εάν έχει εισαχθεί εσφαλμένο διάστημα στο ίδιο όρισμα.
4. **Illegal Opcodes** (Εσφαλμένοι κωδικοί διεργασίας): Εάν στο πρώτο όρισμα της εντολής έχει εισαχθεί εσφαλμένος αλφαβητικός χαρακτήρας.
5. **Illegal Params** (Εσφαλμένες παράμετροι): Εάν έχει εισαχθεί εσφαλμένη παράμετρος στο τέλος της γραμμής εντολής (δηλαδή η τιμή της παραμέτρου δεν υποστηρίζεται).

Αναφορά

Ρύθμιση παραμέτρων εξωτερικής μονάδας ελέγχου ; RS-232C

09. Brightness (Command:h) [Φωτεινότητα (Εντολή:h)]

- Για να ρυθμίσετε την φωτεινότητα της εικόνας. Μπορείτε επίσης να κάνετε αυτή τη ρύθμιση από το μενού Picture (Εικόνα).

Εκπομπή

```
[k][h][ ][Set ID][ ][Data][Cr]
```

Data Ελάχιστο: 0 ~ Μέγιστο: 64 (μεταβίβαση μέσω δεκαεξαδικού κώδικα)

- Ανατρέξτε στην ενότητα "Χαρτογράφηση πραγματικών δεδομένων 1". Βλέπε σελίδα 61.

Αναφορά λήψης

```
[h][ ][Set ID][ ][OK][Data][x]
```

10. Color (Command:i) [Χρώμα (Εντολή:i)]

- Για να ρυθμίσετε το χρώμα της εικόνας. Μπορείτε επίσης να κάνετε αυτή τη ρύθμιση από το μενού Picture (Εικόνα).

Εκπομπή

```
[k][i][ ][Set ID][ ][Data][Cr]
```

Data Ελάχιστο: 0 ~ Μέγιστο: 64 (μεταβίβαση μέσω δεκαεξαδικού κώδικα)

- Ανατρέξτε στην ενότητα "Χαρτογράφηση πραγματικών δεδομένων 1". Βλέπε σελίδα 61.

Αναφορά λήψης

```
[i][ ][Set ID][ ][OK][Data][x]
```

11. Tint (Command:j) [Χροιά (Εντολή:j)]

- Για να ρυθμίσετε τη χροιά της εικόνας. (Μόνο είσοδος NTSC M) Μπορείτε επίσης να κάνετε αυτή τη ρύθμιση από το μενού Picture (Εικόνα).

Εκπομπή

```
[k][j][ ][Set ID][ ][Data][Cr]
```

Data Ελάχιστο: 0 ~ Μέγιστο: 64 (μεταβίβαση μέσω δεκαεξαδικού κώδικα)

- Ανατρέξτε στην ενότητα "Χαρτογράφηση πραγματικών δεδομένων 1". Βλέπε σελίδα 61.

Αναφορά λήψης

```
[j][ ][Set ID][ ][OK][Data][x]
```

12. Sharpness (Command:k) [Ευκρίνεια (Εντολή:k)]

- Για να ρυθμίσετε την ευκρίνεια της εικόνας. Μπορείτε επίσης να κάνετε αυτή τη ρύθμιση από το μενού Picture (Εικόνα).

Εκπομπή

```
[k][k][ ][Set ID][ ][Data][Cr]
```

Data Ελάχιστο: 0 ~ Μέγιστο: 64 (μεταβίβαση μέσω δεκαεξαδικού κώδικα)

- Ανατρέξτε στην ενότητα "Χαρτογράφηση πραγματικών δεδομένων 1". Βλέπε σελίδα 61.

Αναφορά λήψης

```
[k][ ][Set ID][ ][OK][Data][x]
```

13. OSD Select (Command:l) [Επιλογή μενού επί οθόνης (Εντολή:l)]

- Για να επιλέξετε την ενεργοποίηση/απενεργοποίηση της σίγασης των OSD (On Screen Display).

Εκπομπή

```
[k][l][ ][Set ID][ ][Data][Cr]
```

Data 0: ενεργοποίηση σίγασης OSD
1: απενεργοποίηση σίγασης OSD

Αναφορά λήψης

```
[l][ ][Set ID][ ][OK][Data][x]
```

14. Key Lock (Command:m) [Κλειδώμα κουμπιών ν(Εντολή:m)]

- Για να κλειδώσετε τα στοιχεία ελέγχου της πρόσοψης της τηλεόρασης.

Εκπομπή

```
[k][m][ ][Set ID][ ][Data][Cr]
```

Data 0: Απενεργοποίηση κλειδώματος
1: Ενεργοποίηση κλειδώματος

Αναφορά λήψης

```
[m][ ][Set ID][ ][OK][Data][x]
```

- Αν δεν χρησιμοποιείτε τα στοιχεία ελέγχου της πρόσοψης της τηλεόρασης, χρησιμοποιήστε αυτήν την κατάσταση λειτουργίας. Όταν διακοπεί η τροφοδοσία ρεύματος, το κλειδώμα του τηλεχειριστηρίου απενεργοποιείται.

15. Balance (Command:t) [Εξισορρόπηση (Εντολή:t)]

- Για να ρυθμίσετε την εξισορρόπηση του ήχου.

Εκπομπή

```
[k][t][ ][Set ID][ ][Data][Cr]
```

Data Ελάχιστο: 0 ~ Μέγιστο: 64 (μεταβίβαση μέσω δεκαεξαδικού κώδικα)

- Ανατρέξτε στην ενότητα "Χαρτογράφηση πραγματικών δεδομένων 1". Βλέπε σελίδα 61.

Αναφορά λήψης

```
[t][ ][Set ID][ ][OK][Data][x]
```

16. Επιλογή προγράμματος (Εντολή:m a) (Κύρια είσοδος τηλεόρασης)

- Συντονισμός καναλιού στον ακόλουθο φυσικό/μέγιστο/ελάχιστο αριθμό.

Εκπομπή

```
[m][a][ ][Set ID][ ][Data0][Cr]
```

Data0: Αριθμός προγράμματος

Ελάχιστο: 0 ~ Μέγιστο: 63 (μεταβίβαση μέσω δεκαεξαδικού κώδικα)

Αναφορά λήψης

```
[a][ ][Set ID][ ][OK][Data0][x]
```

```
[a][ ][Set ID][ ][NG][Data0][x]
```

17. Επιλογή προγράμματος (Εντολή:m b) (Δευτερεύουσα είσοδος τηλεόρασης)

- Συντονισμός καναλιού στον ακόλουθο φυσικό/μέγιστο/ελάχιστο αριθμό.

Εκπομπή

```
[m][b][ ][Set ID][ ][Data 0][Cr]
```

Data0: Αριθμός προγράμματος

Ελάχιστο: 0 ~ Μέγιστο: 63 (μεταβίβαση μέσω δεκαεξαδικού κώδικα)

Αναφορά λήψης

```
[b][ ][Set ID][ ][OK][Data0][x]
```

```
[b][ ][Set ID][ ][NG][Data0][x]
```

18. Key (Command:m c) [Κουμπί (Εντολή:m c)]

- Για να στείλετε μέσω υπερύθρων τον κώδικα κουμπιού.

Εκπομπή

```
[m][c][ ][Set ID][ ][Data][Cr]
```

Data: Key Code (Κώδικας κουμπιού) (Ανατρέξτε στη σελ. 58)

Αναφορά λήψης

```
[c][ ][Set ID][ ][OK][Data][x]
```