

LG

Aire acondicionado de canalización de techo

MANUAL DEL USUARIO

LG

ESPAÑOL

IMPORTANTE

- Le rogamos que lea este manual del propietario con cuidado y completamente antes de instalarlo y operar su aparato de aire acondicionado.
- Le rogamos que guarda este manual del propietario para futura referencia antes de leerlo completamente.

ÍNDICE

Precauciones de seguridad ...3
Sobre el mando a distancia...8
Cuidados y mantenimiento .24
Antes de llamar al servicio técnico.....27



PARA SU REGISTRO

Escriba aquí el modo y los números de serie :

Nº modelo

Nº serie

Puede encontrarlos en la etiqueta de la parte lateral de cada unidad.

Nombre del establecimiento

Fecha de compra

- Grape su recibo a esta página en caso de que lo necesite para demostrar la fecha de compra para servicios de garantía.



LEA ESTE MANUAL

En el interior encontrará muchos consejos útiles sobre cómo utilizar y mantener debidamente su aparato de aire acondicionado. Sólo unos pequeños cuidados preventivos por su parte le podrán ahorrar mucho tiempo y dinero a lo largo de la vida útil de su aparato de aire acondicionado. Encontrará muchas respuestas a problemas comunes en la tabla de consejos para la resolución de pequeños problemas. Si revisa primero nuestra tabla de **Consejos para la resolución de problemas**, quizás no debe llamar al equipo de servicio.



PRECAUCIONES

- Contacte con el técnico de servicio autorizado para reparar o mantener esta unidad.
- Póngase en contacto con el instalador para proceder a la instalación de este aparato.
- Este aparato de aire acondicionado no está diseñado para ser utilizado por niños de corta edad ni por personas disminuidas sin supervisión.
- Deberían supervisarse a los niños de corta edad para asegurarse de que no juegan con el aparato de aire acondicionado.
- Cuando ha de cambiarse el cable de alimentación, sólo personal autorizado llevará a cabo las tareas de recambio y utilizando únicamente piezas de recambio.
- Las tareas de instalación deben realizarse de acuerdo con el Código Eléctrico Nacional y sólo puede llevarlas a cabo personal cualificado y autorizado.



Precauciones de seguridad



Para evitar lesiones al usuario o a otras personas y daños a la propiedad, siga estas instrucciones.

- Una operación incorrecta por ignorar las instrucciones provocará lesiones o daños. La seriedad se clasifica por las siguientes indicaciones.

⚠ ADVERTENCIA Este símbolo indica la posibilidad de muerte o de seria lesión.

⚠ PRECAUCIÓN Este símbolo indica sólo la posibilidad de lesión o daño a la propiedad.

- Significados de los símbolos utilizados en este manual.

	Prohibido.
	Recuerde seguir las instrucciones.

⚠ ADVERTENCIA

■ Instalación

No utilice un interruptor automático defectuoso o de valor nominal inferior al correspondiente. Utilice un circuito específico para este aparato.

- Existe riesgo de incendio o descarga eléctrica.

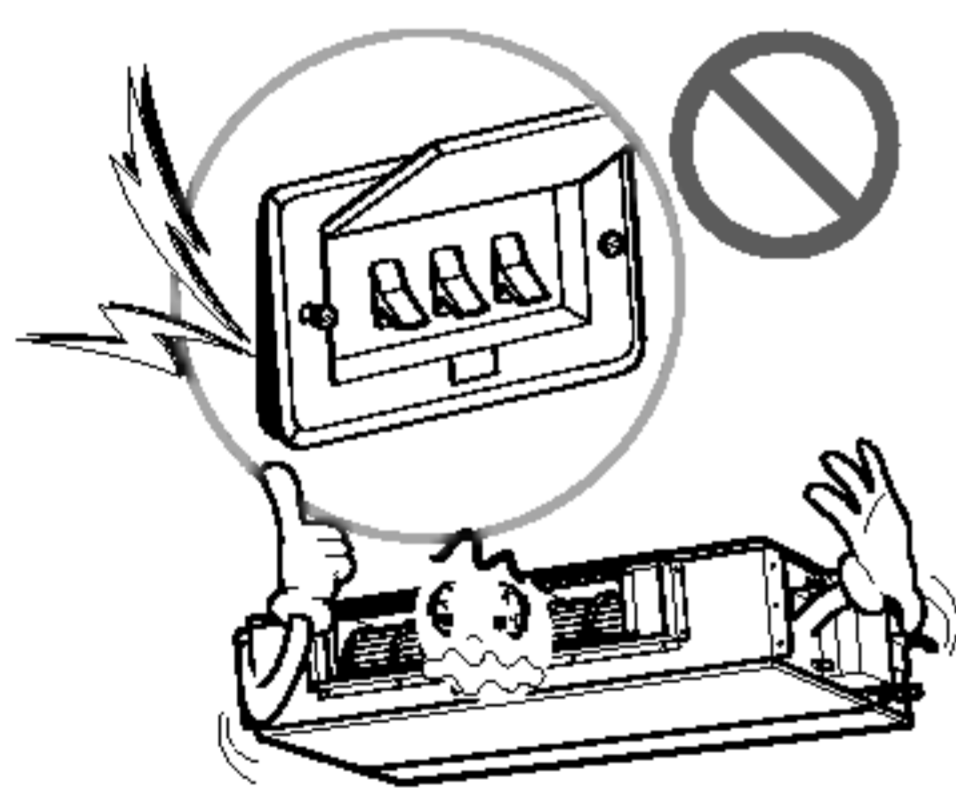

Para trabajos eléctricos, póngase en contacto con el distribuidor, vendedor, técnico cualificado o centro de asistencia técnica autorizado.

- No desmonte ni repare el aparato. Existe riesgo de incendio o descarga eléctrica.

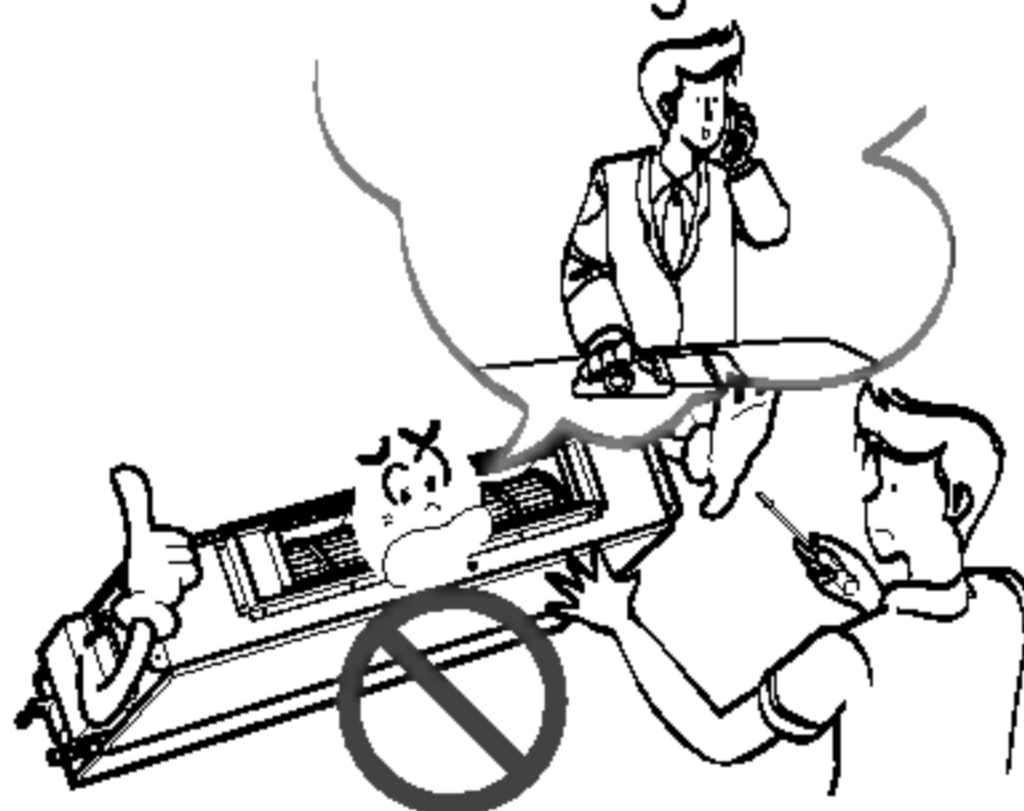

Realice siempre la conexión del aparato a tierra.

- Existe riesgo de incendio o descarga eléctrica.

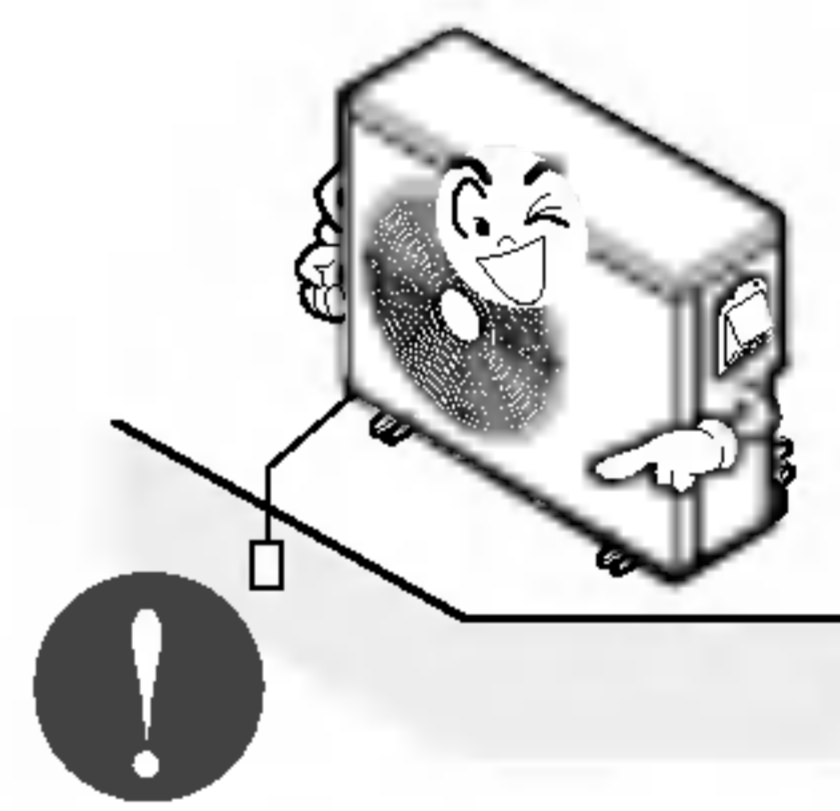

Instale correctamente el panel y la cubierta de la caja de control.

- Existe riesgo de incendio o descarga eléctrica.

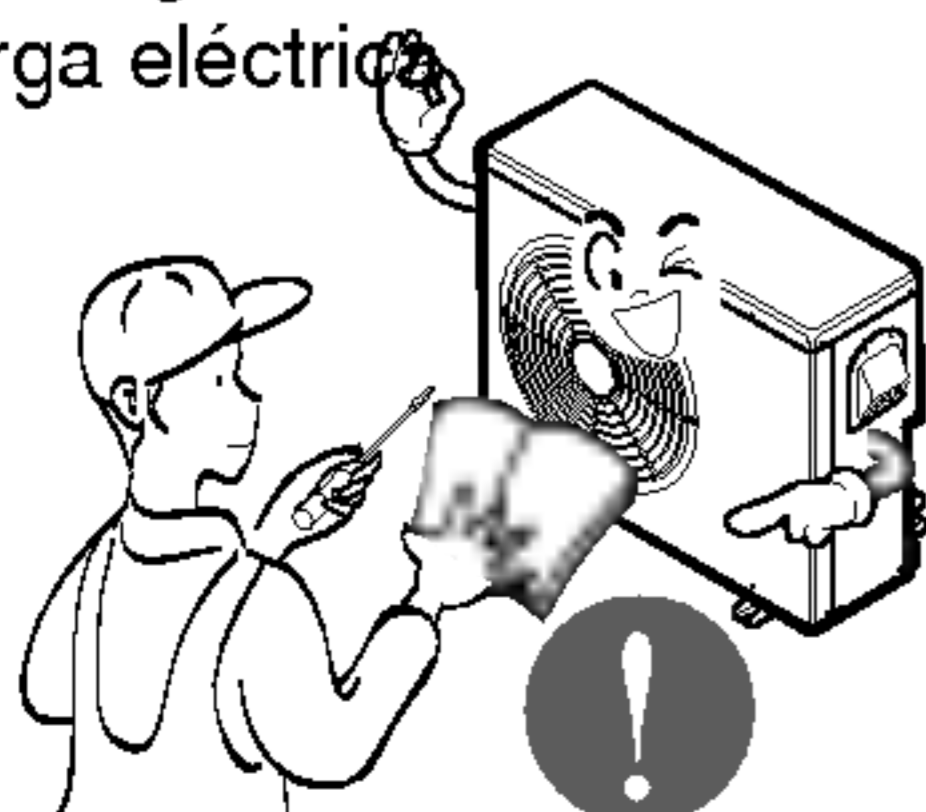

Instale siempre un circuito y un interruptor específico.

- Un cableado o instalación inadecuados pueden provocar un incendio o una descarga eléctrica.

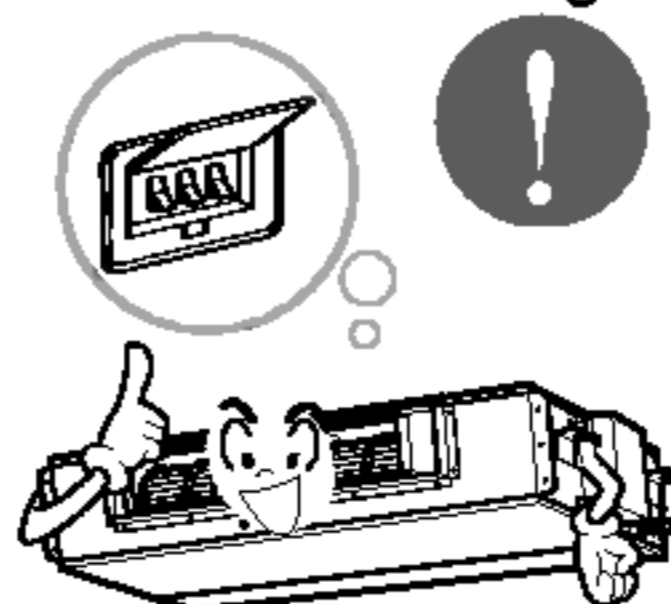

Utilice el interruptor o fusible de valor nominal adecuado.

- Existe riesgo de incendio o descarga eléctrica.

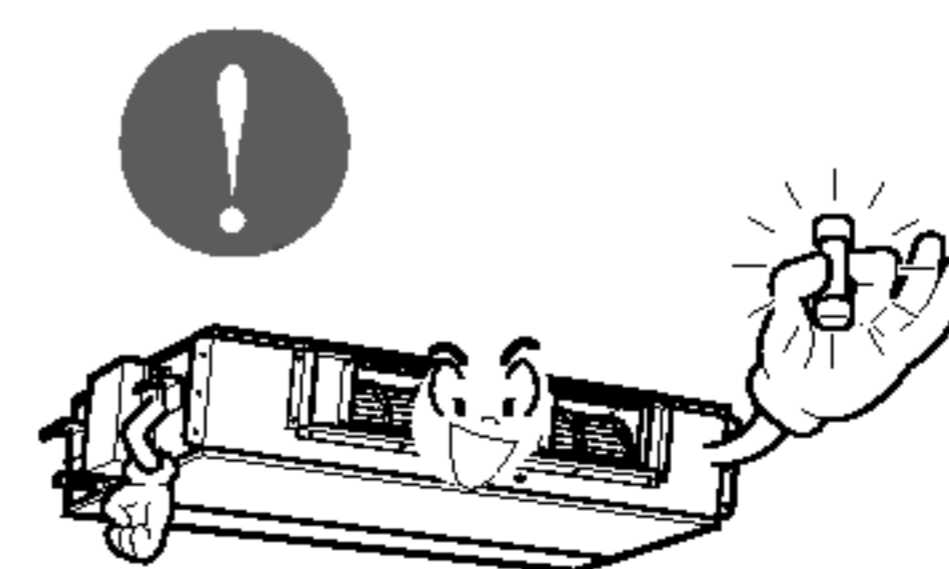

No modifique ni extienda el cable de alimentación.

- Existe riesgo de incendio o descarga eléctrica.

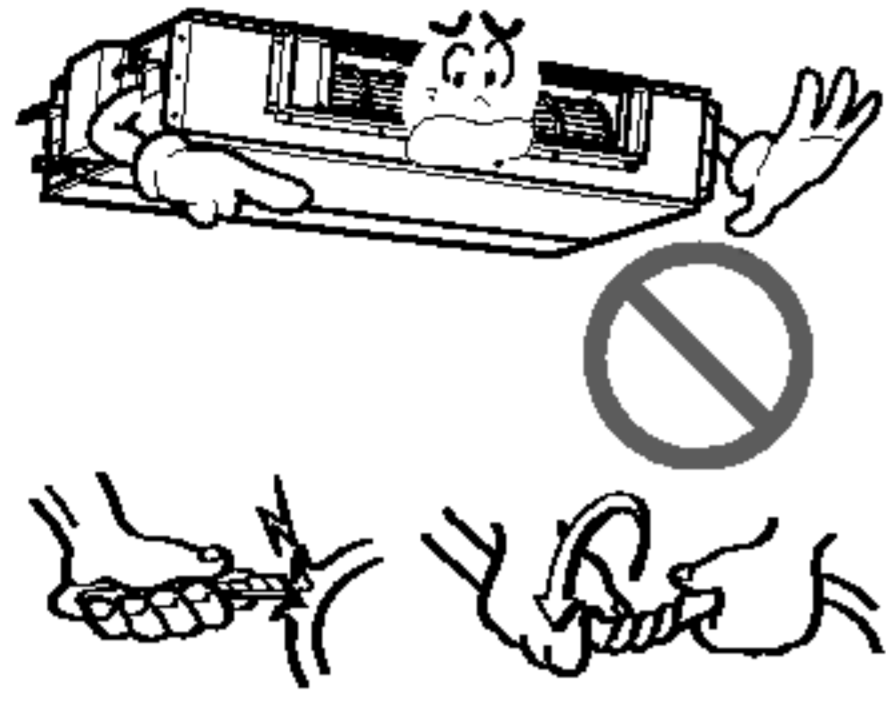

No instale, retire ni vuelva a instalar la unidad por sí mismo (cliente).

- Existe riesgo de incendio, descarga eléctrica, explosión o lesiones.

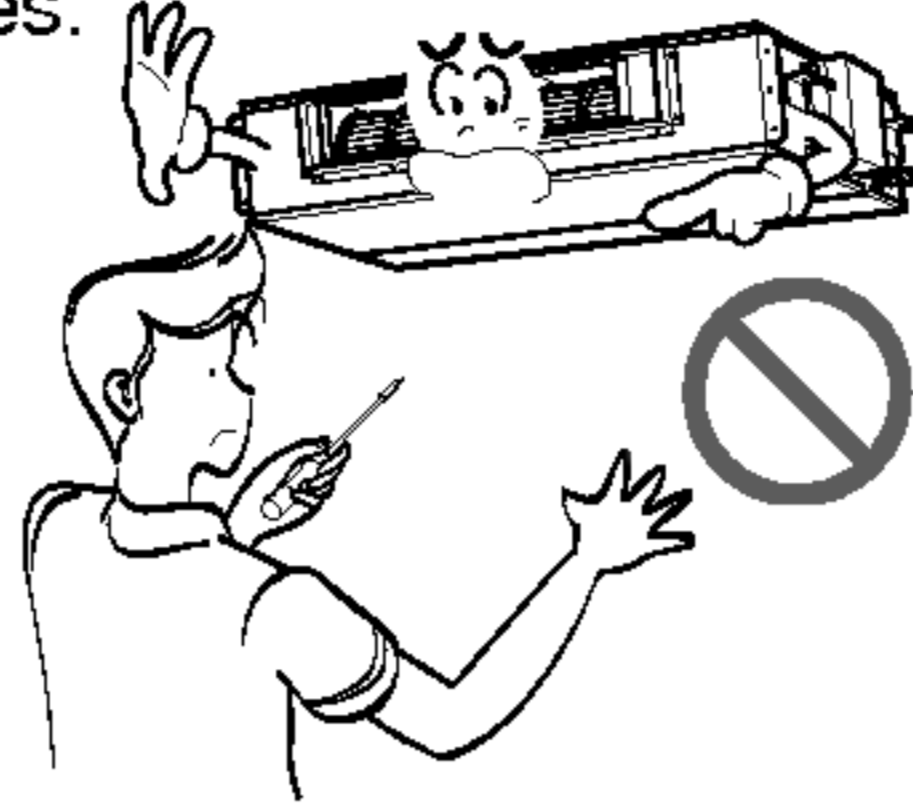

Tenga cuidado al desembalar e instalar el aparato.

- Los bordes afilados podrían provocar lesiones. Tenga especial cuidado con los bordes de la caja y las aletas del condensador y evaporador.

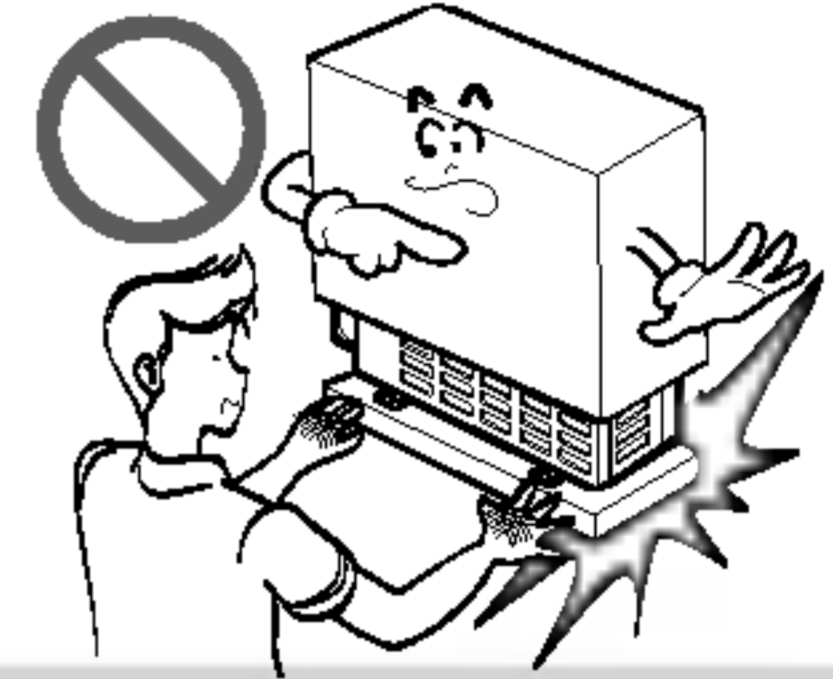

Para la instalación, póngase en contacto siempre con su vendedor o centro de asistencia técnica autorizado.

- Existe riesgo de incendio, descarga eléctrica, explosión o lesiones.

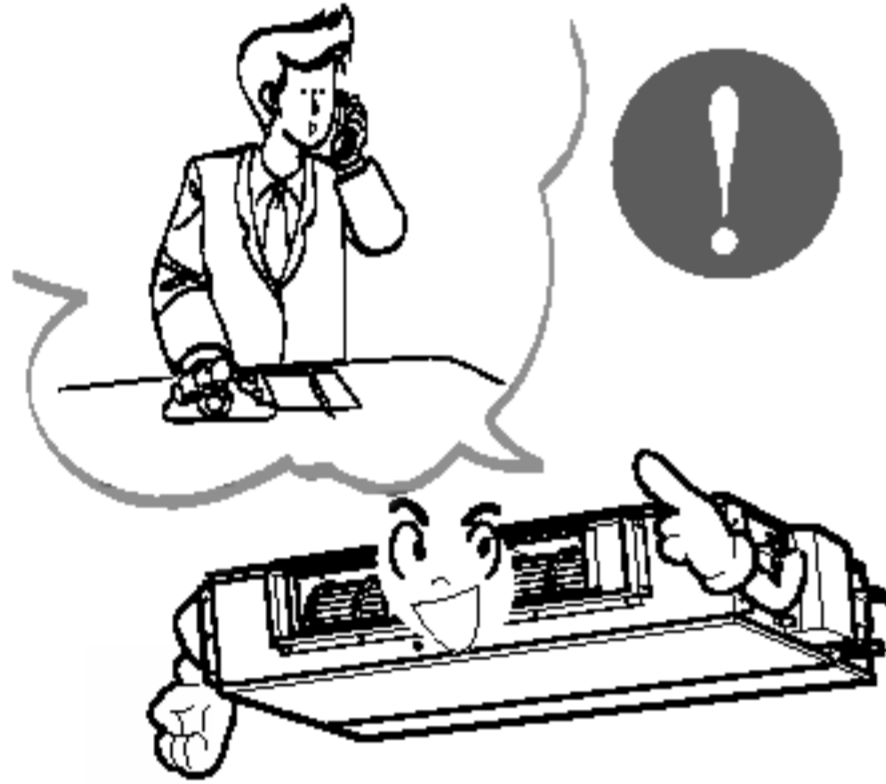

No instale el aparato en una superficie de instalación insegura.

- Podría causar lesiones, accidentes o daños en el aparato.

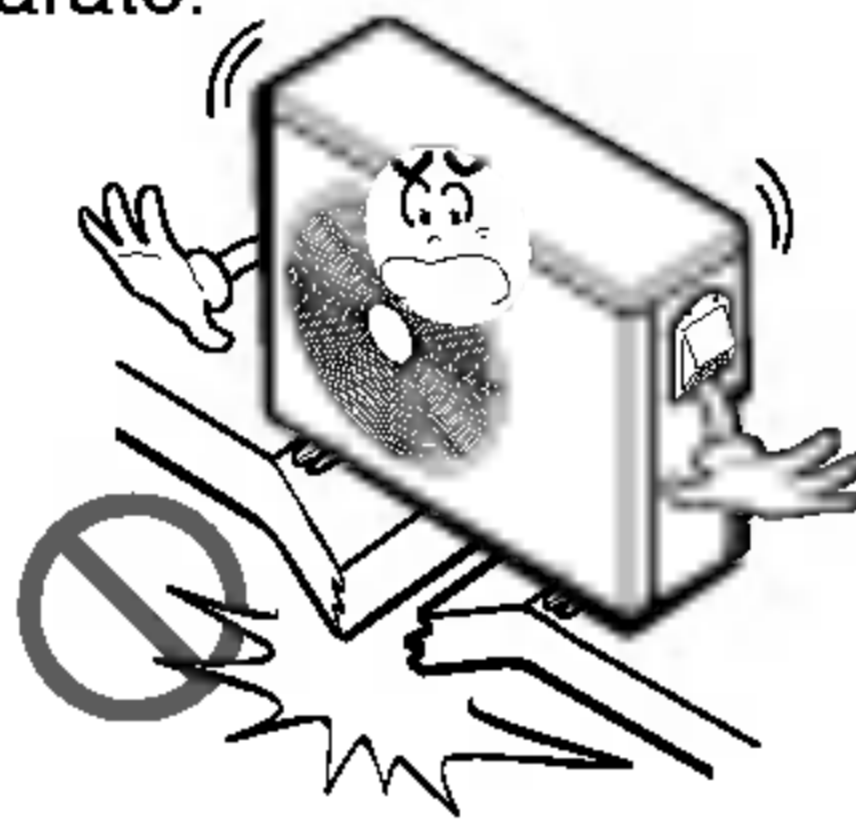

Asegúrese de que el soporte de instalación no se deteriora con el tiempo.

- Si el soporte cae, el aire acondicionado también puede caer, causando daños materiales, avería del aparato y lesiones personales.

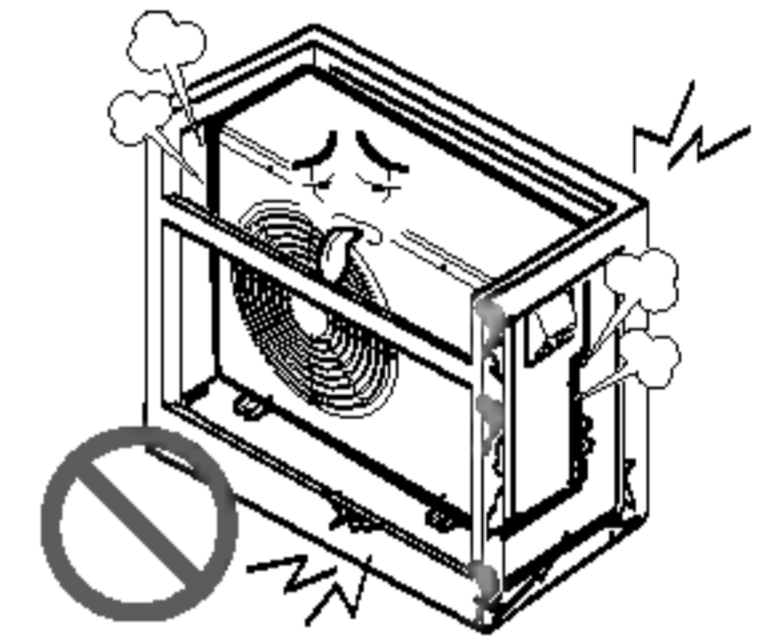

Operación

No deje funcionando el aire acondicionado durante mucho tiempo cuando la humedad sea muy alta y haya una puerta o ventana abierta.

- Podría condensarse la humedad y mojar o dañar el mobiliario.

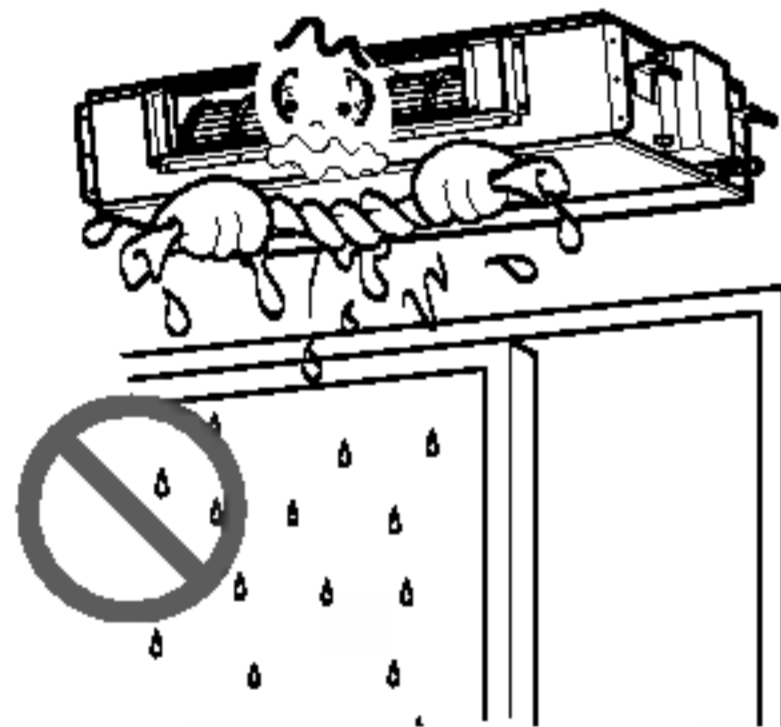

Asegúrese de que el cable de alimentación no pueda estirarse o dañarse durante el funcionamiento.

- Existe riesgo de incendio o descarga eléctrica.

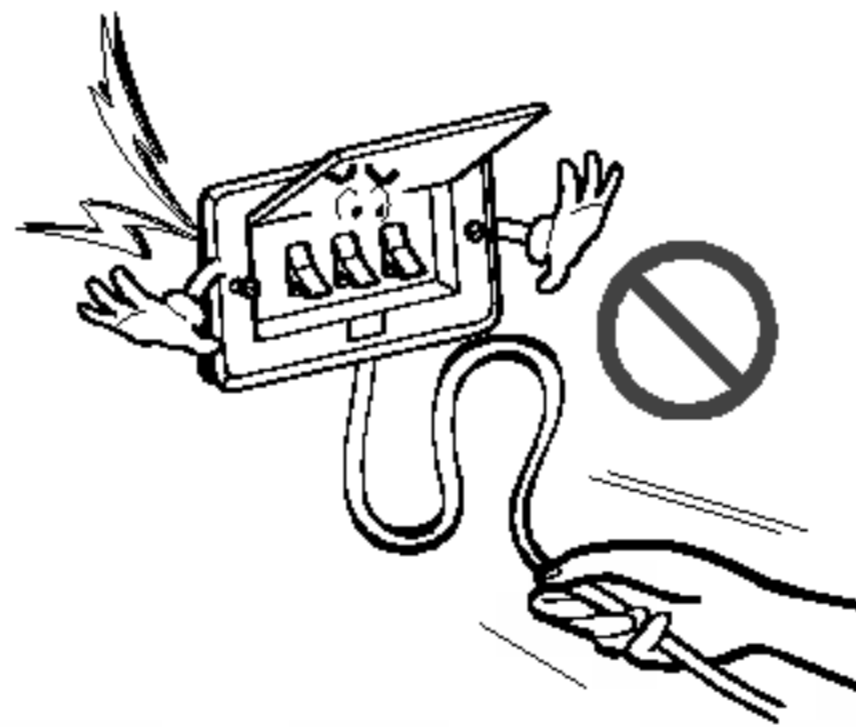

No coloque nada sobre el cable de alimentación.

- Existe riesgo de incendio o descarga eléctrica.

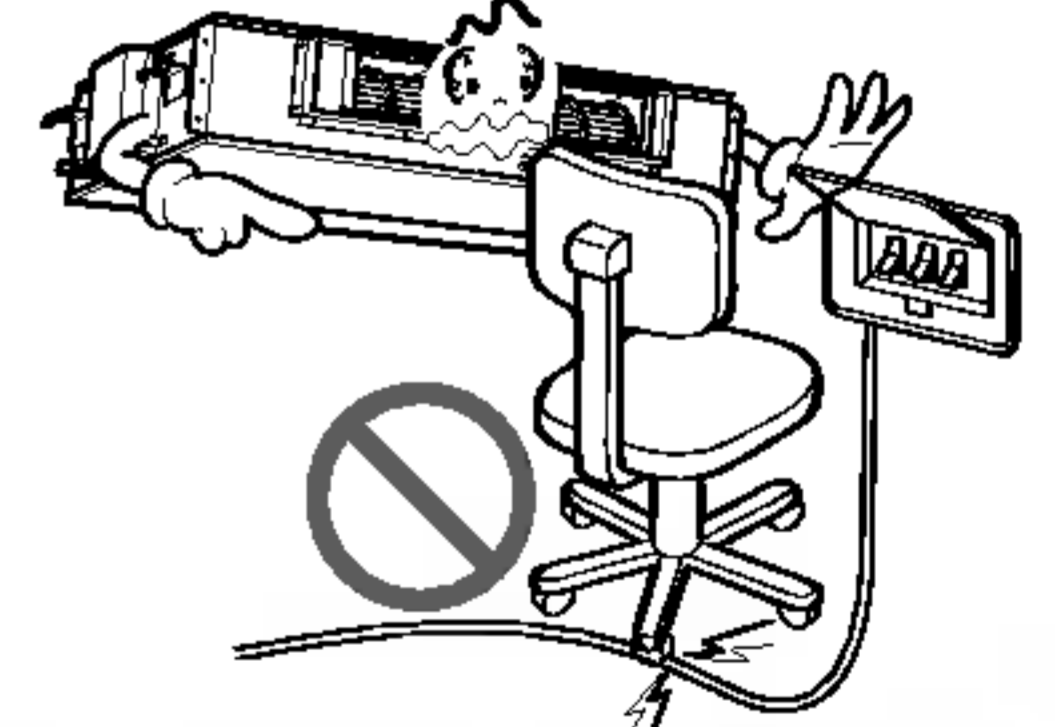

No enchufe ni desenchufe la clavija de alimentación durante el funcionamiento

- Existe riesgo de incendio o descarga eléctrica.

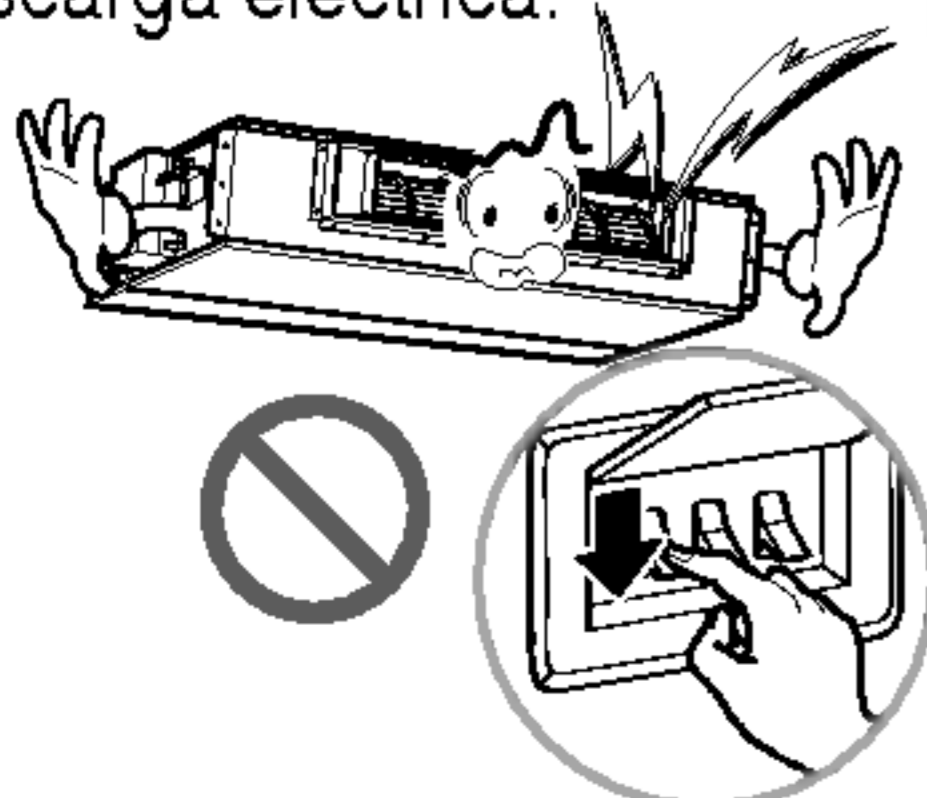

No toque (ni maneje) el aparato con las manos mojadas.

- Existe riesgo de incendio o descarga eléctrica.



No coloque una estufa ni otros aparatos cerca del cable de alimentación.

- Existe riesgo de incendio y descarga eléctrica.

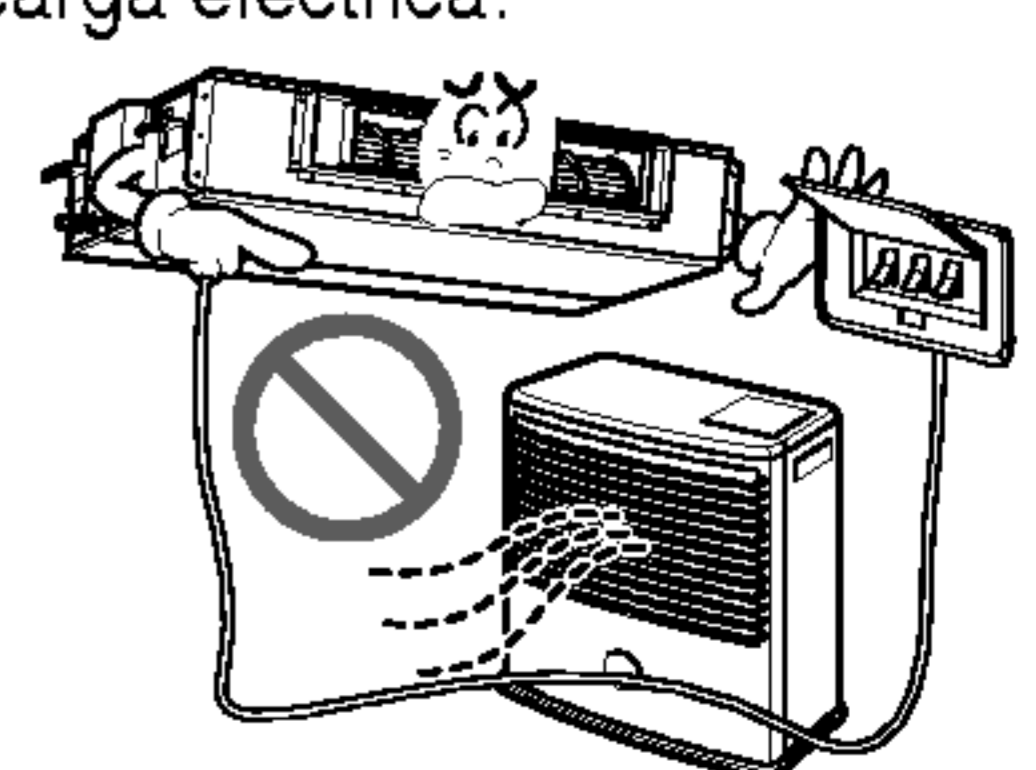

No permita que entre agua en las piezas eléctricas.

- Existe riesgo de incendio, avería del aparato o descarga eléctrica.

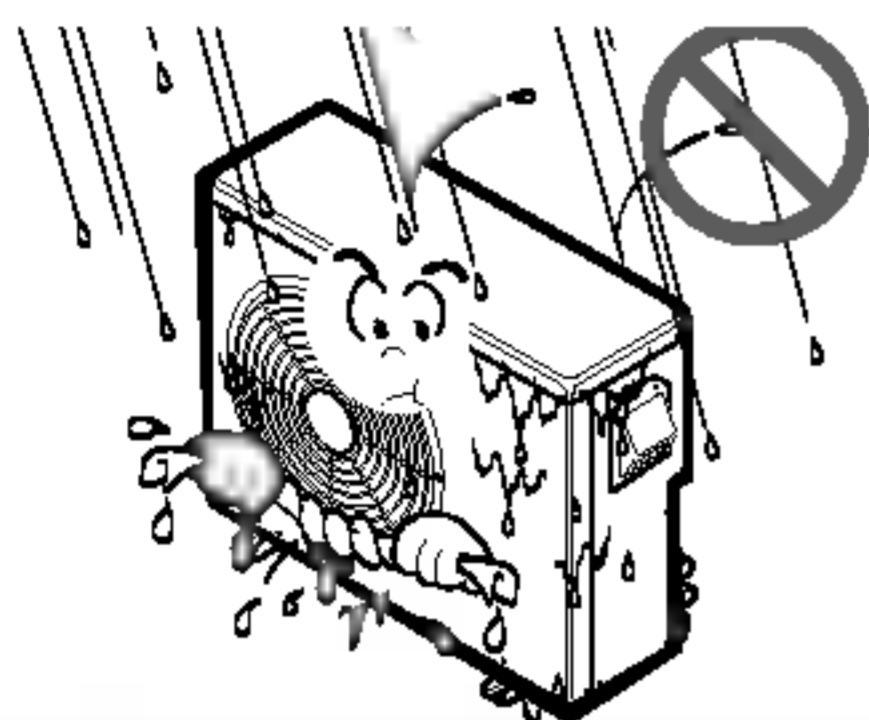

No almacene ni utilice gas inflamable o combustibles cerca del aparato.

- Existe riesgo de incendio o avería del aparato.



No utilice el aparato en un espacio cerrado durante un periodo prolongado de tiempo.

- Podría producirse una falta de oxígeno.

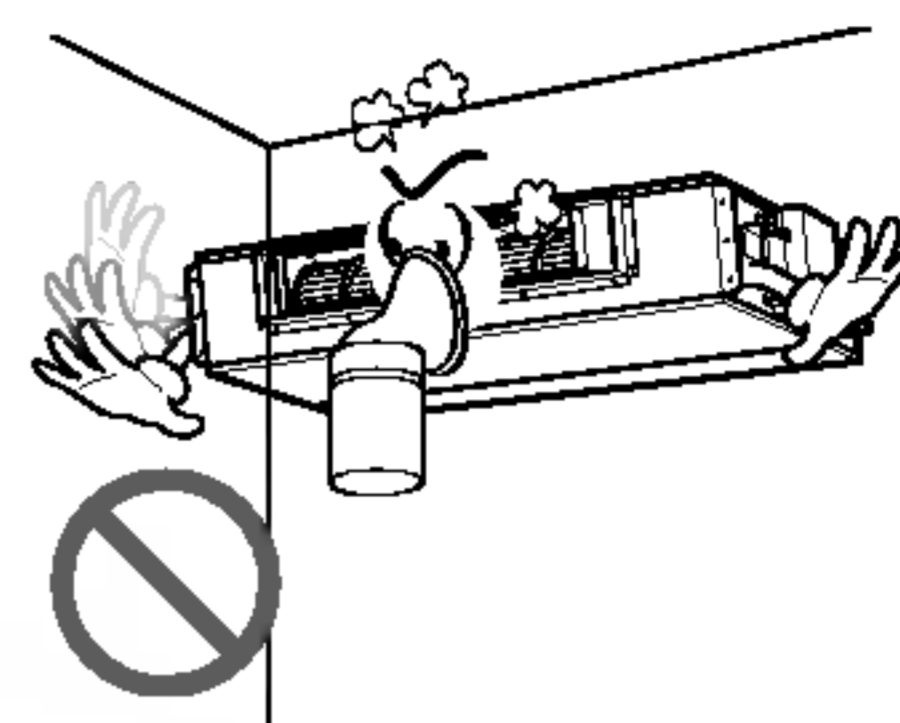

Si hay fugas de gas, apague el gas y abra una ventana para ventilar antes de encender el aparato.

- No utilice el teléfono ni encienda o apague los interruptores. Existe riesgo de explosión o incendio.

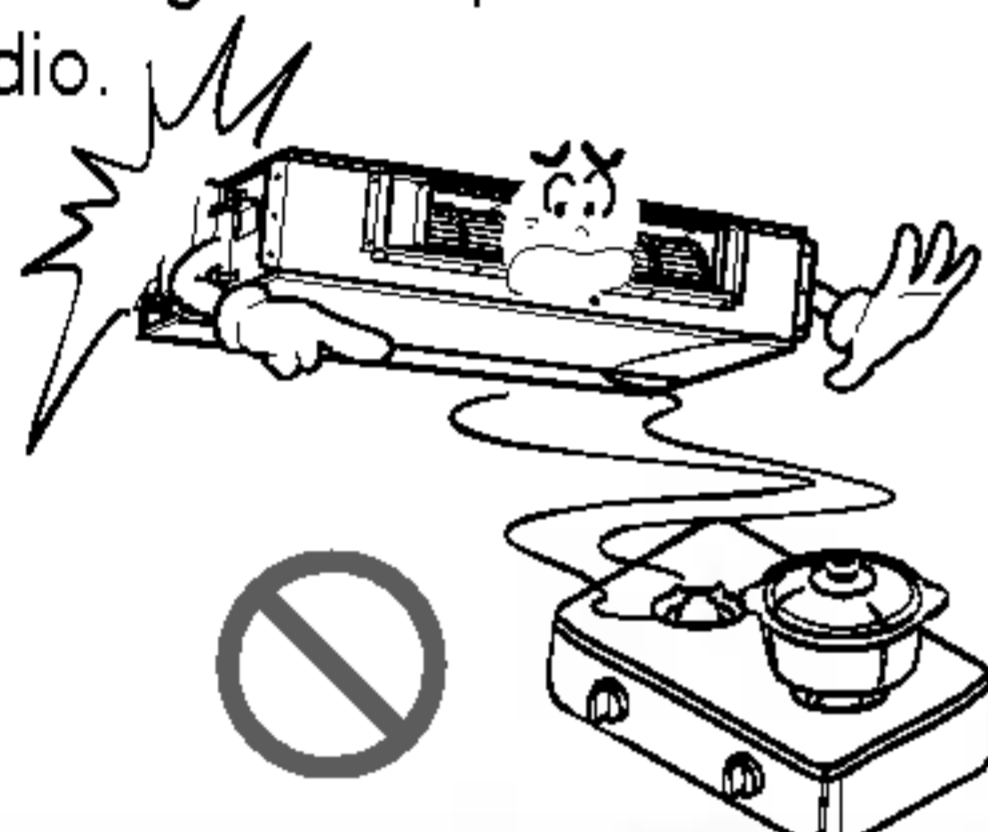

Si oye algún ruido extraño, huele o ve salir humo del aparato. Desconecte el interruptor automático o desconecte el cable de alimentación.

- Existe riesgo de incendio o descarga eléctrica.

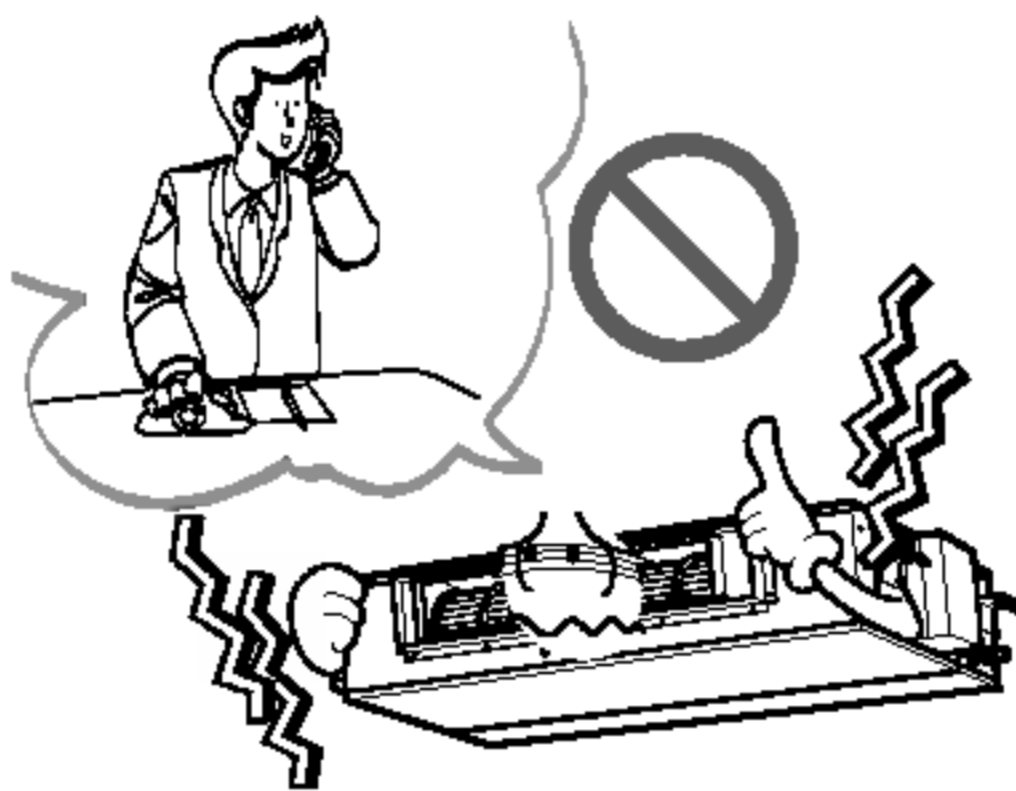

Detenga el funcionamiento y cierre la ventana en caso de tormenta o huracán. Si es posible, retire el aparato de la ventana antes de que llegue el huracán.

- Existe riesgo de daños materiales, avería del aparato o descarga eléctrica.

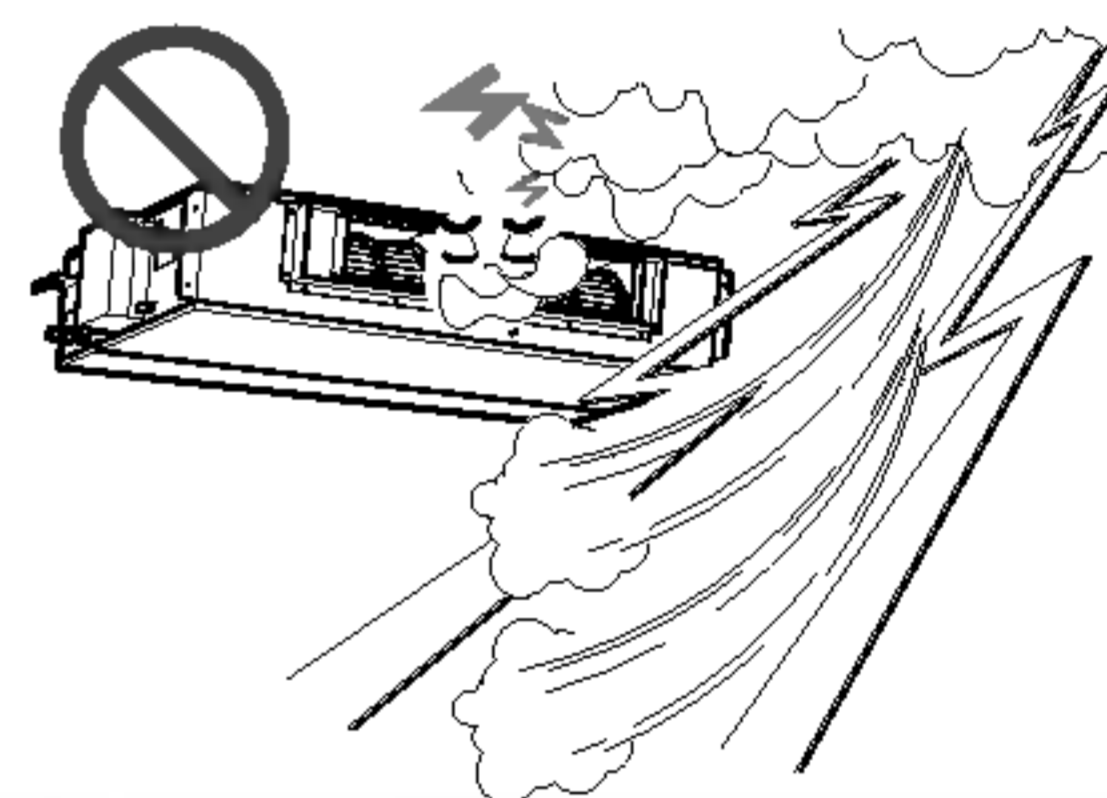

No abra la parrilla de entrada del aparato mientras está en funcionamiento. (No toque el filtro electrostático, si la unidad dispone del mismo).

- Existe riesgo de lesiones personales, descarga eléctrica o avería del aparato.



Si el aparato se moja (inundado o sumergido), póngase en contacto con un centro de asistencia técnica autorizado.

- Existe riesgo de incendio o descarga eléctrica.

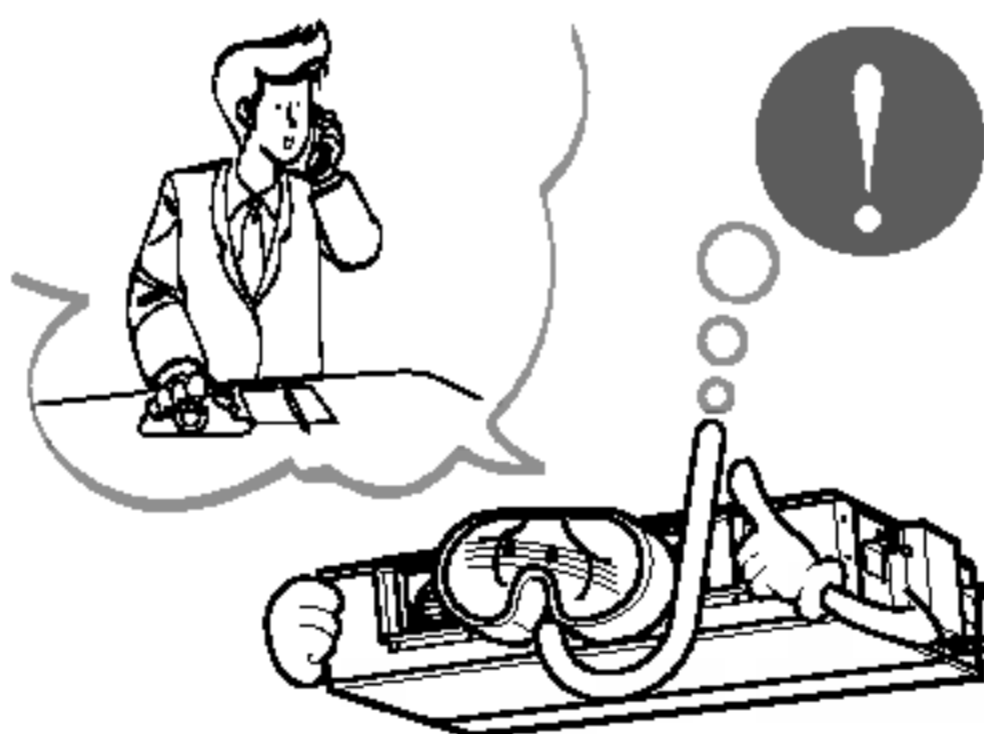

Tenga cuidado de que no entre agua en el aparato.

- Existe riesgo de incendio, descarga eléctrica o daños en el aparato.

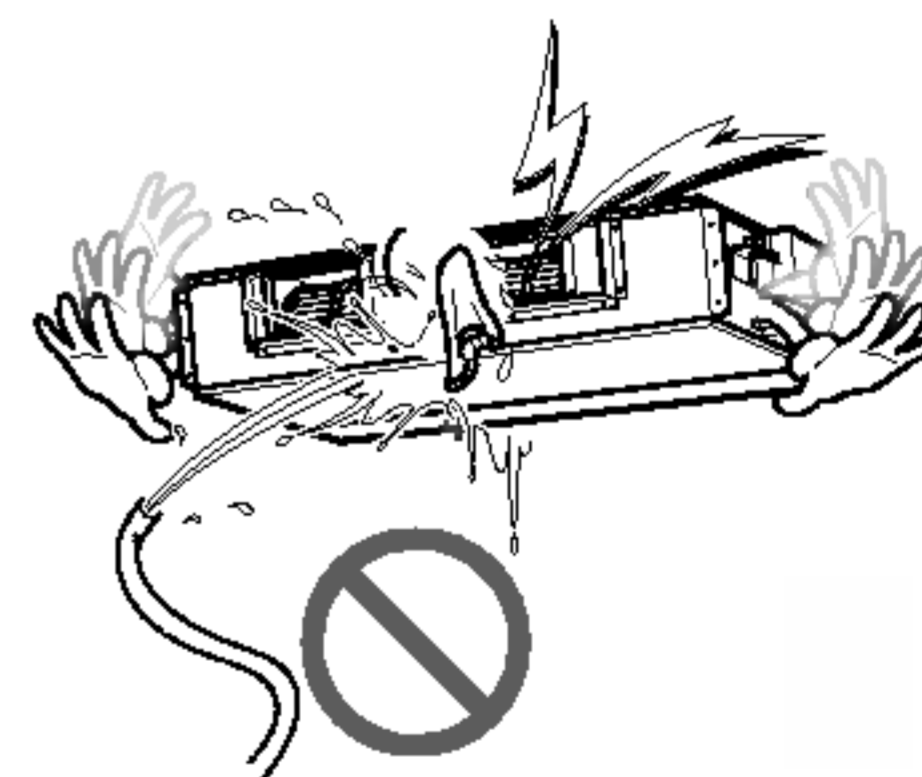

Ventile el aparato de vez en cuando si lo utiliza junto con una estufa, etc.

- Existe riesgo de incendio o descarga eléctrica.

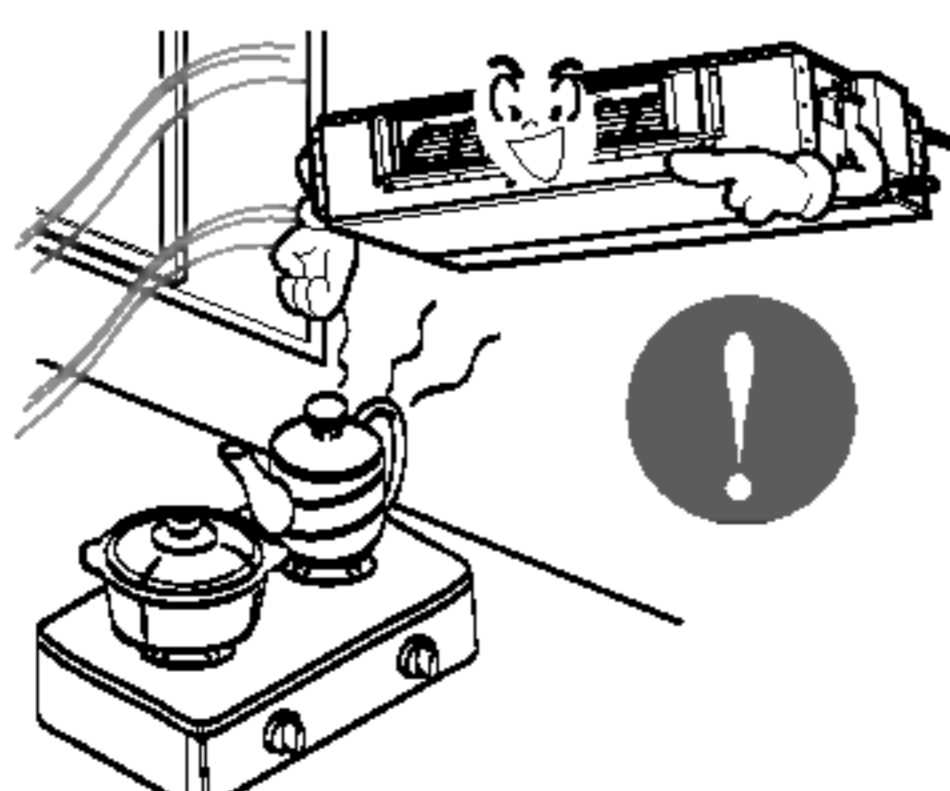

Desconecte la alimentación principal al limpiar o realizar el mantenimiento del aparato.

- Existe riesgo de descarga eléctrica.

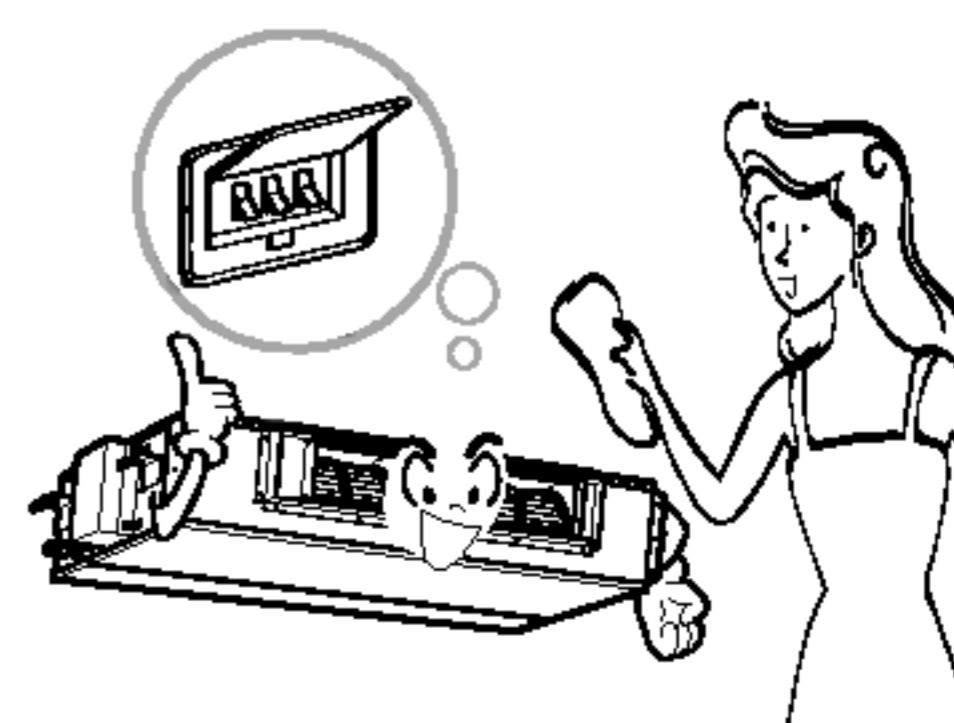

Cuando no vaya a utilizar el aparato durante un largo periodo de tiempo, desenchufe la clavija de alimentación o apague el interruptor automático.

- Existe riesgo de daños en el aparato o avería, o funcionamiento intempestivo.

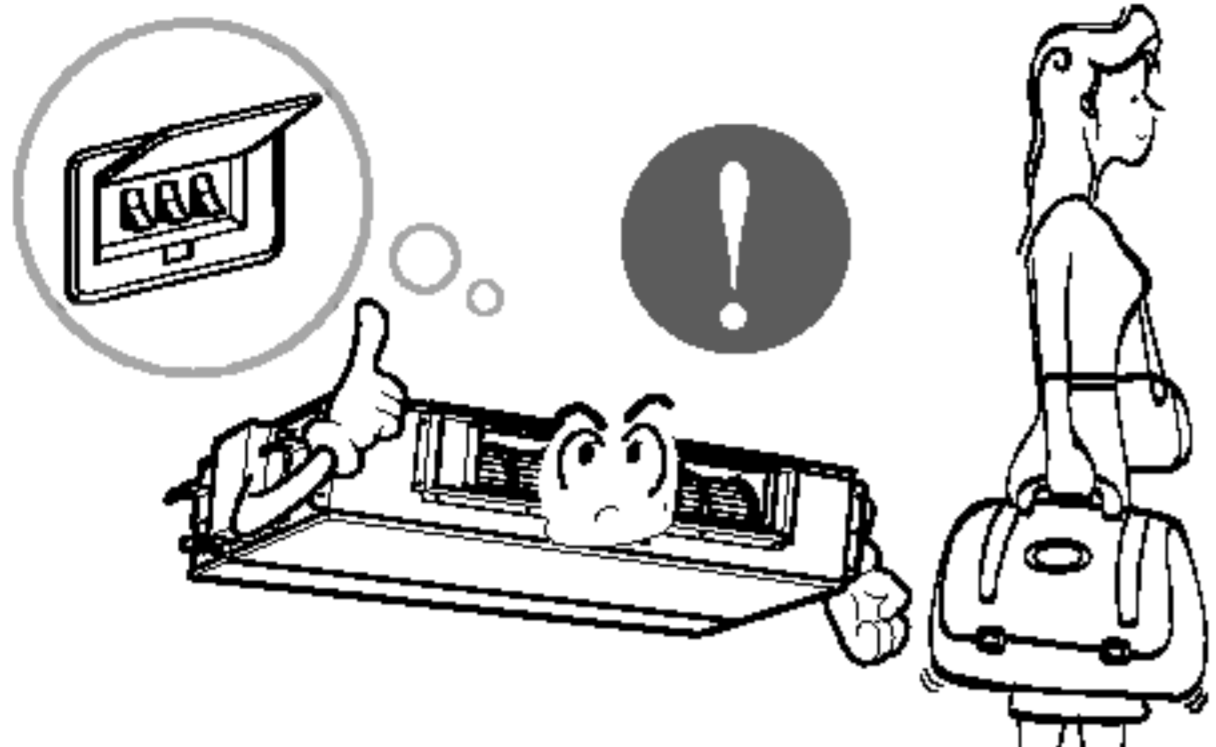

Asegúrese de que nadie se siente o apoye sobre la unidad exterior.

- Podrían producirse lesiones personales y daños en el aparato.



PRECAUCIÓN

■ Instalación

Compruebe siempre las fugas de gas (refrigerante) después de la instalación o reparación del aparato.

- Niveles bajos de refrigerante pueden producir una avería del apar

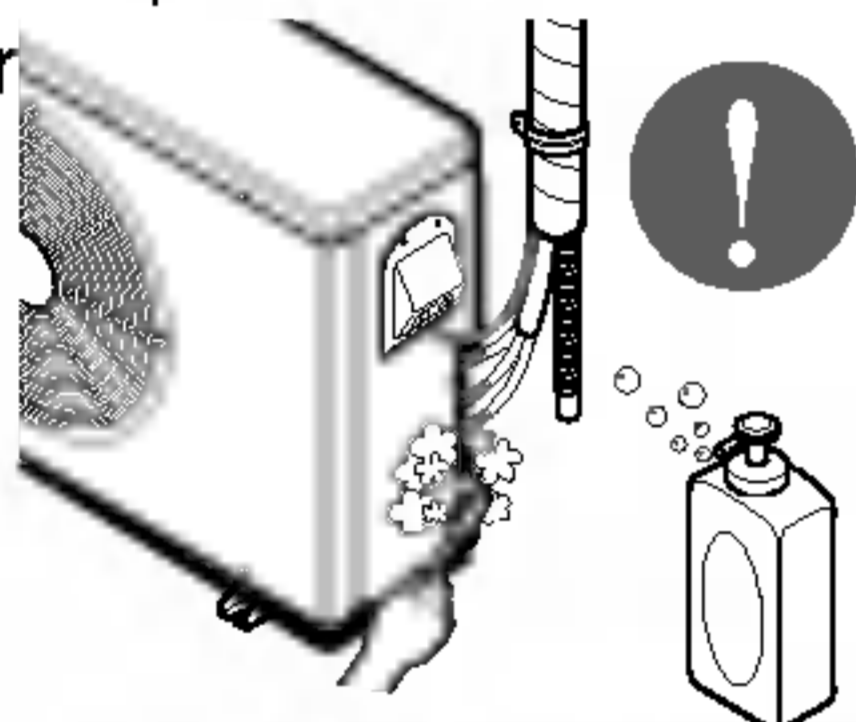

Instale la manguera de drenaje para asegurarse de que el agua se drena correctamente.

- Una mala conexión puede causar fugas de agua.



Instale el aparato bien nivelado.

- Para evitar las vibraciones o fugas de agua.

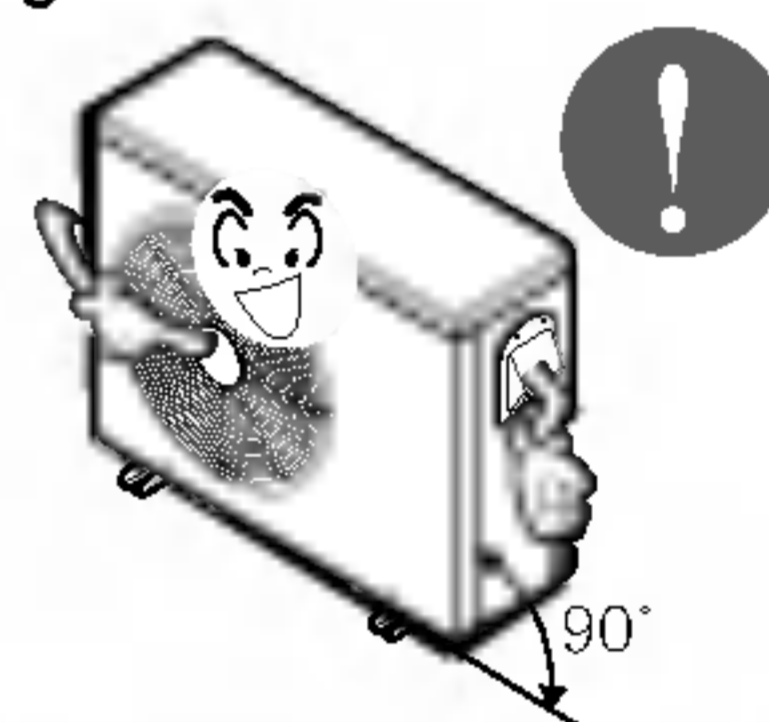

No instale el aparato donde el ruido o el aire caliente de la unidad exterior pueda molestar a los vecinos.

- Podría tener problemas con los vecinos.

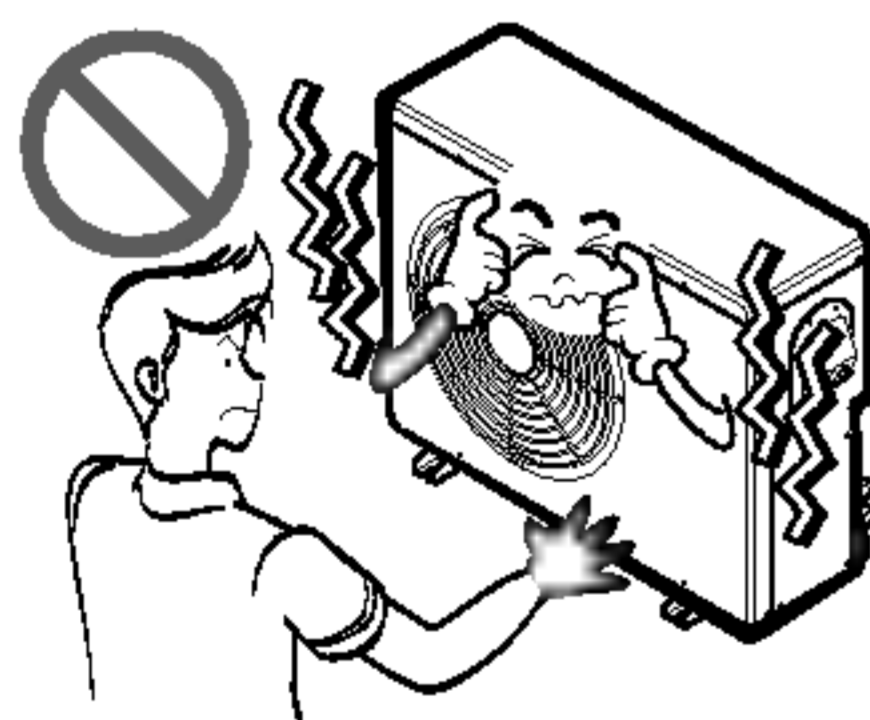

Levante y transporte el aparato entre dos o más personas.

- Evite lesiones personales.

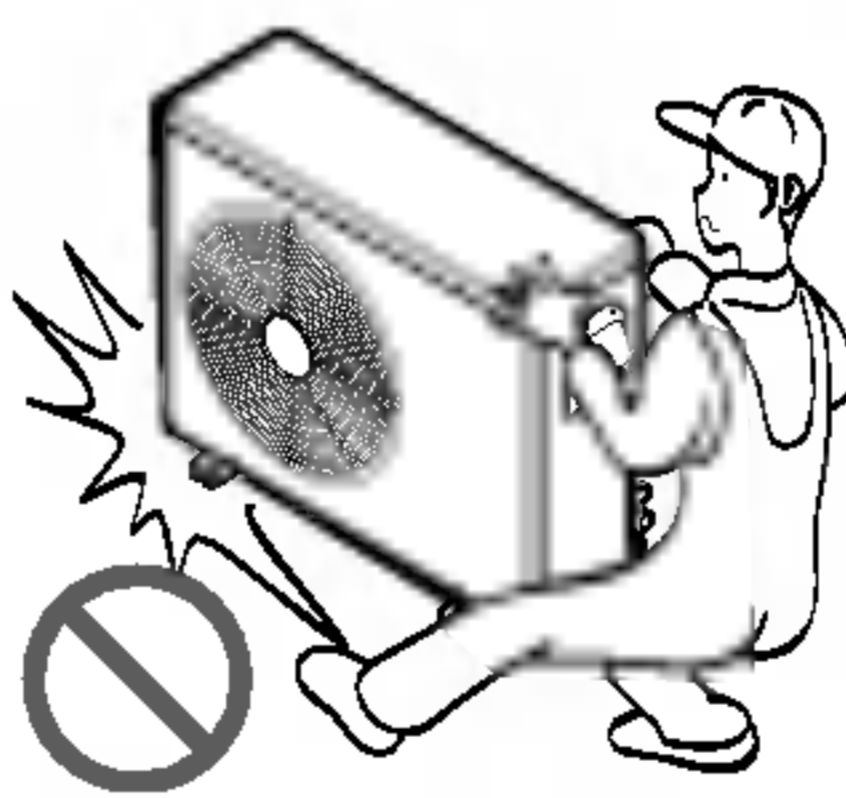

No instale el aparato donde quede expuesto directamente al viento del mar (rocío salino).

- Podría causar corrosión en el aparato. La corrosión, particularmente en las aletas del condensador y del evaporador, podría causar un funcionamiento defectuoso del aparato o un funcionamiento ineficaz.

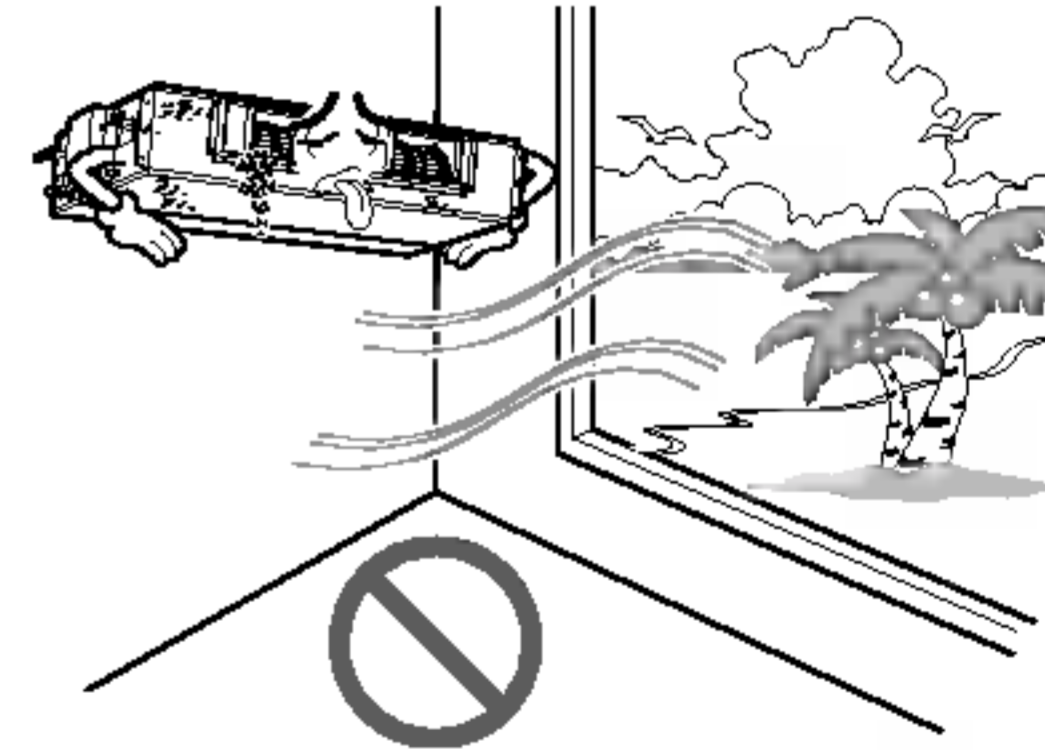

■ Operación

No se exponga directamente al aire frío durante largos periodos de tiempo. (No se siente en la corriente de aire).

- Podría ser perjudicial para su salud.

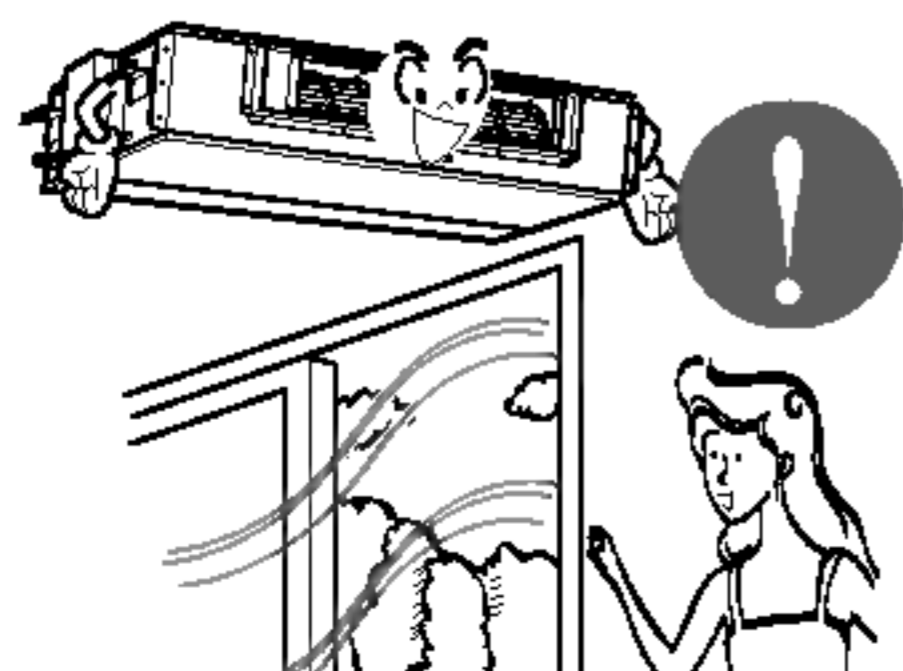

No utilice este aparato para fines específicos, como la conservación de alimentos, obras de arte, etc. Se trata de un aire acondicionado de consumo, no de un sistema de refrigeración de precisión.

- Existe riesgo de daños o pérdidas materiales.

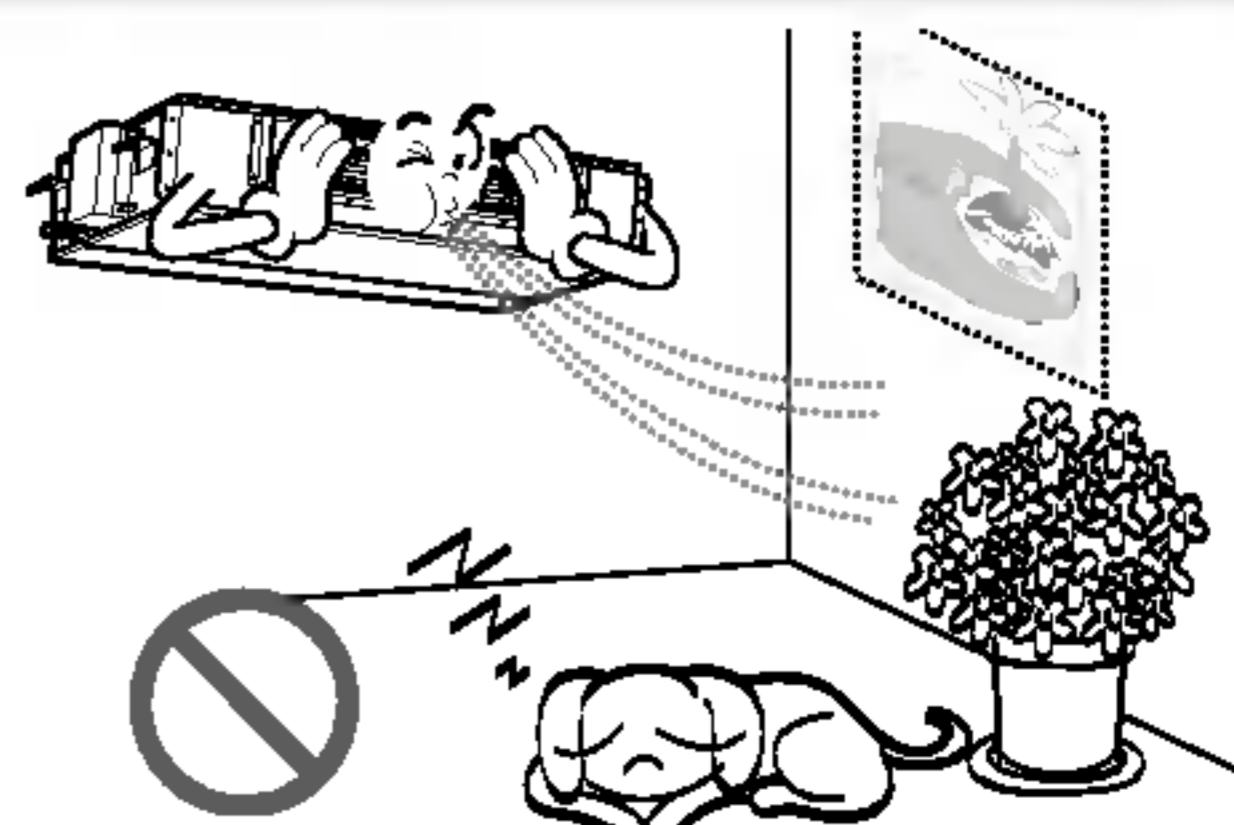

No bloquee la entrada ni la salida del flujo de aire.

- Podría causar una avería en el aparato.

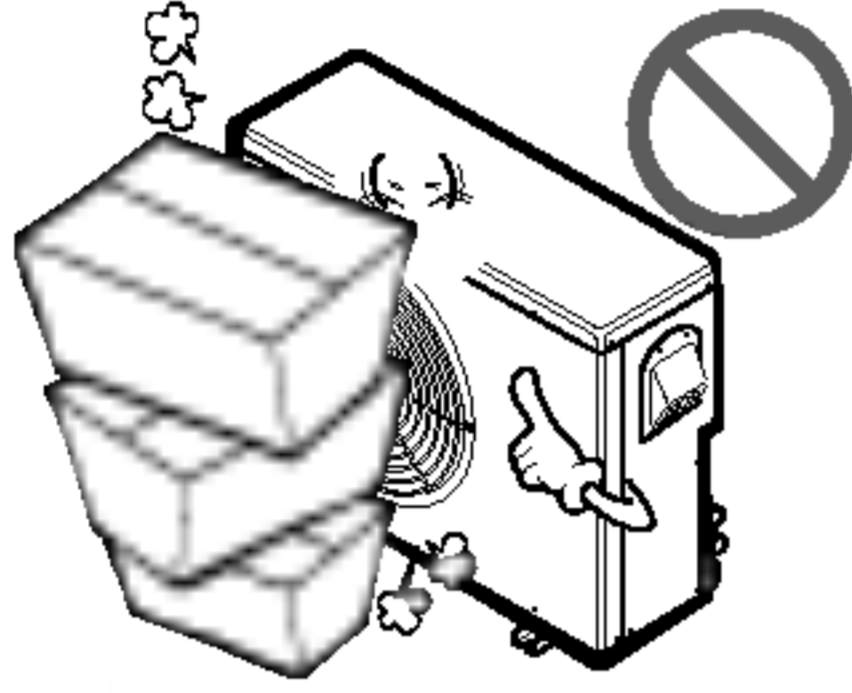

Utilice un paño suave para limpiar. No utilice detergentes abrasivos, disolventes, etc.

- Existe riesgo de incendio, descarga eléctrica o daños en las partes de plástico del aparato.

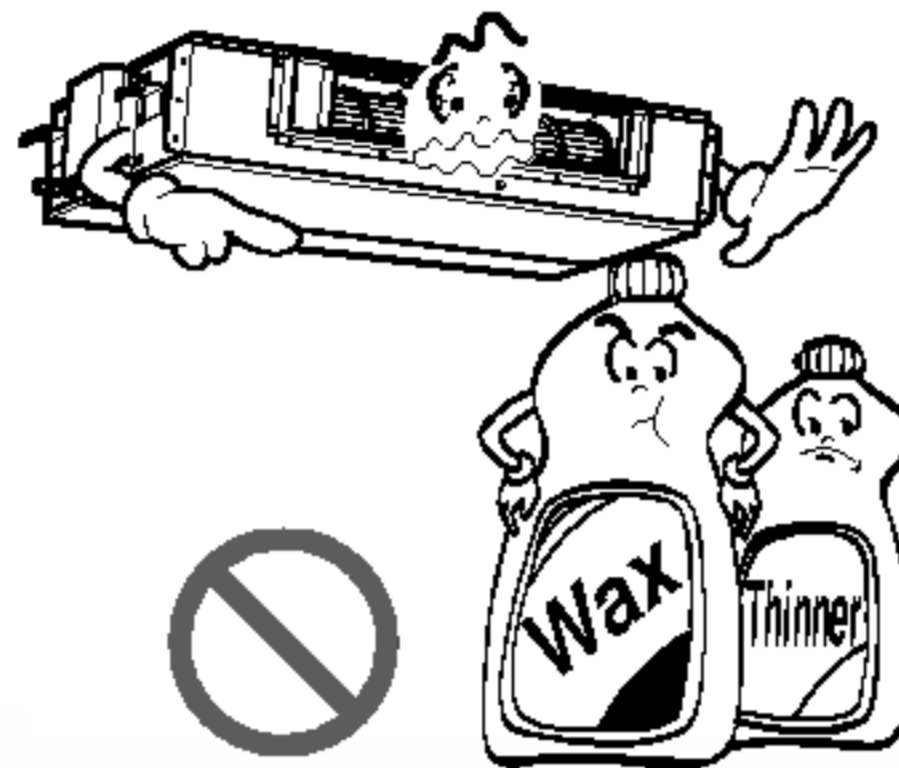

No toque las partes de metal del aparato al sacar el filtro del aire. ¡Son muy afiladas!

- Existe riesgo de lesiones personales.

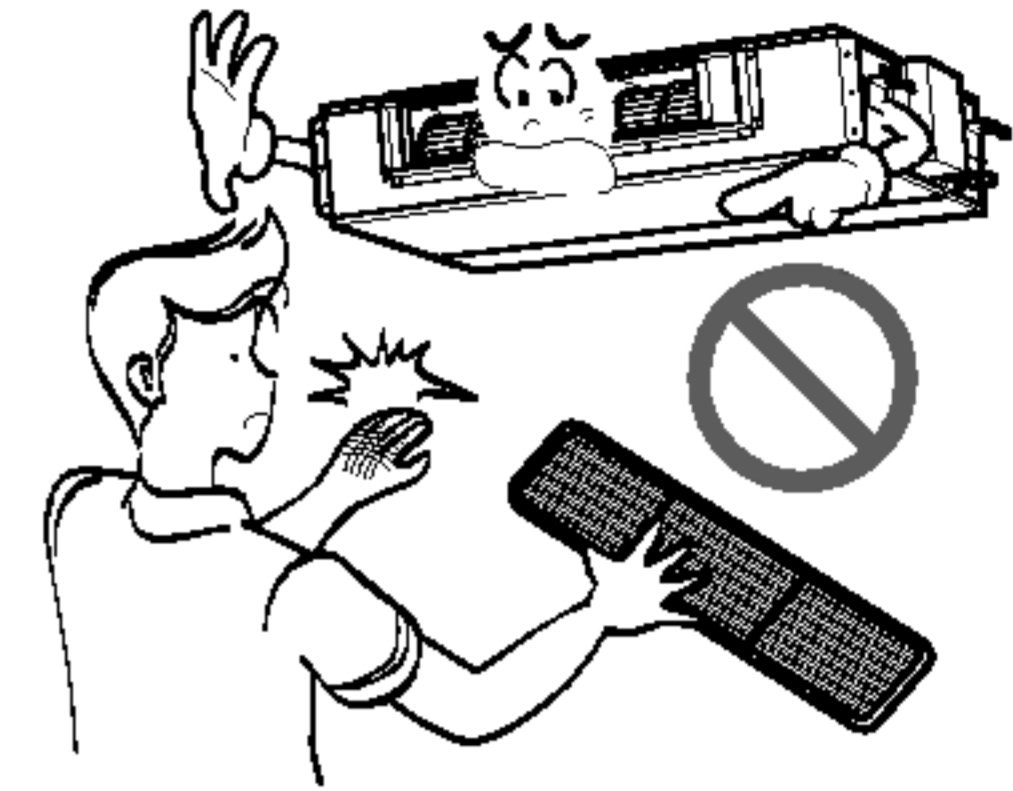

No se suba ni coloque nada sobre el aparato. (unidades exteriores)

- Existe riesgo de lesiones personales y avería del aparato.

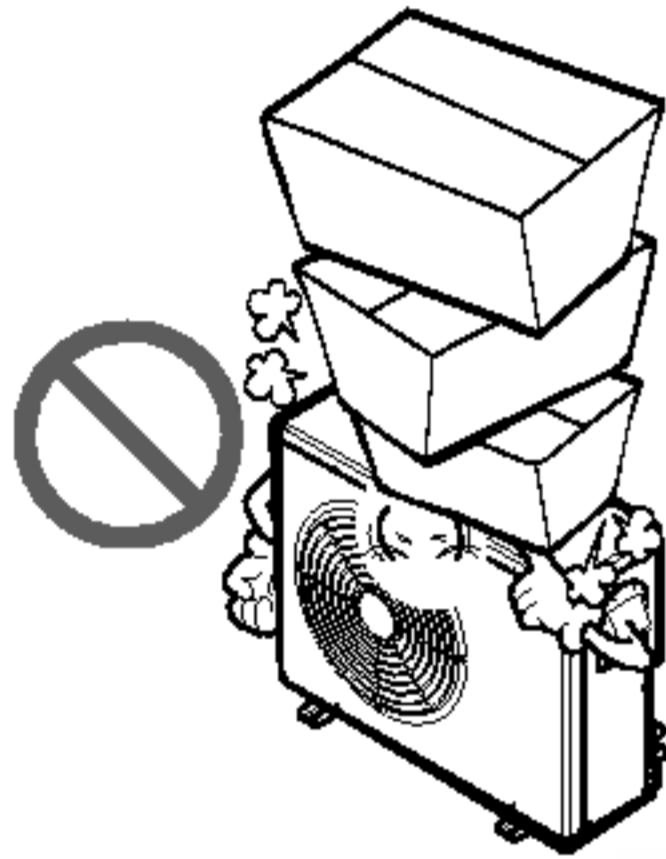

Inserte siempre el filtro correctamente. Limpie el filtro cada dos semanas o más a menudo, si fuera necesario.

- Un filtro sucio reduce la eficacia del aire acondicionado y puede producir un funcionamiento defectuoso o daños.

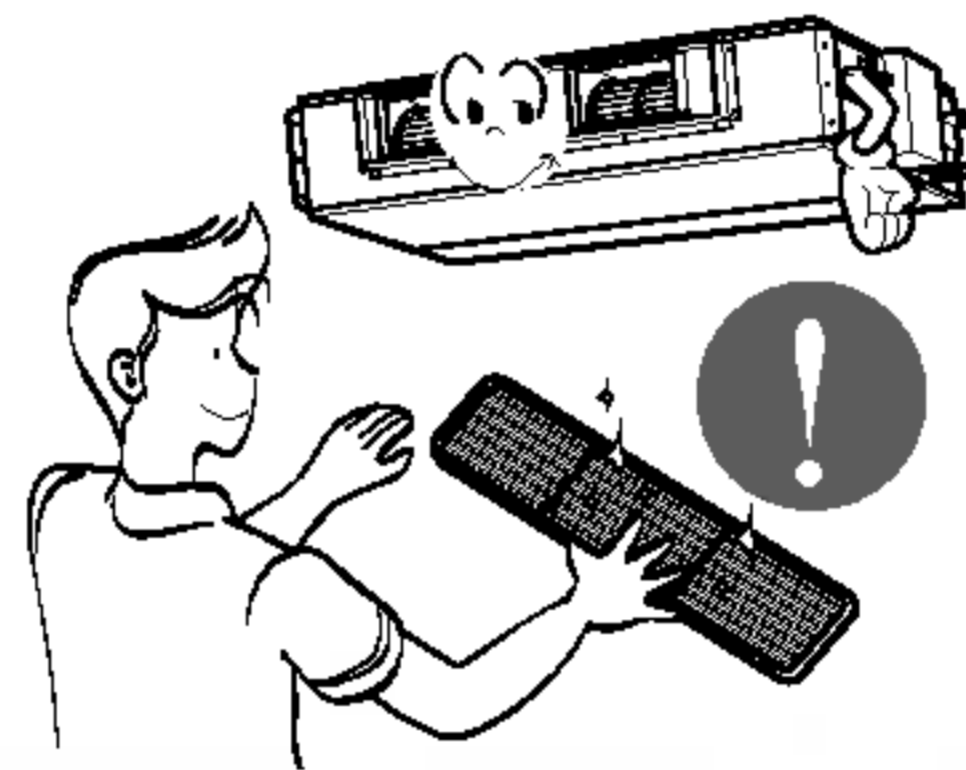

No introduzca las manos u otros objetos en la entrada o salida del aire acondicionado mientras el aparato esté en funcionamiento.

- Hay partes afiladas y móviles que podrían producir lesiones personales.

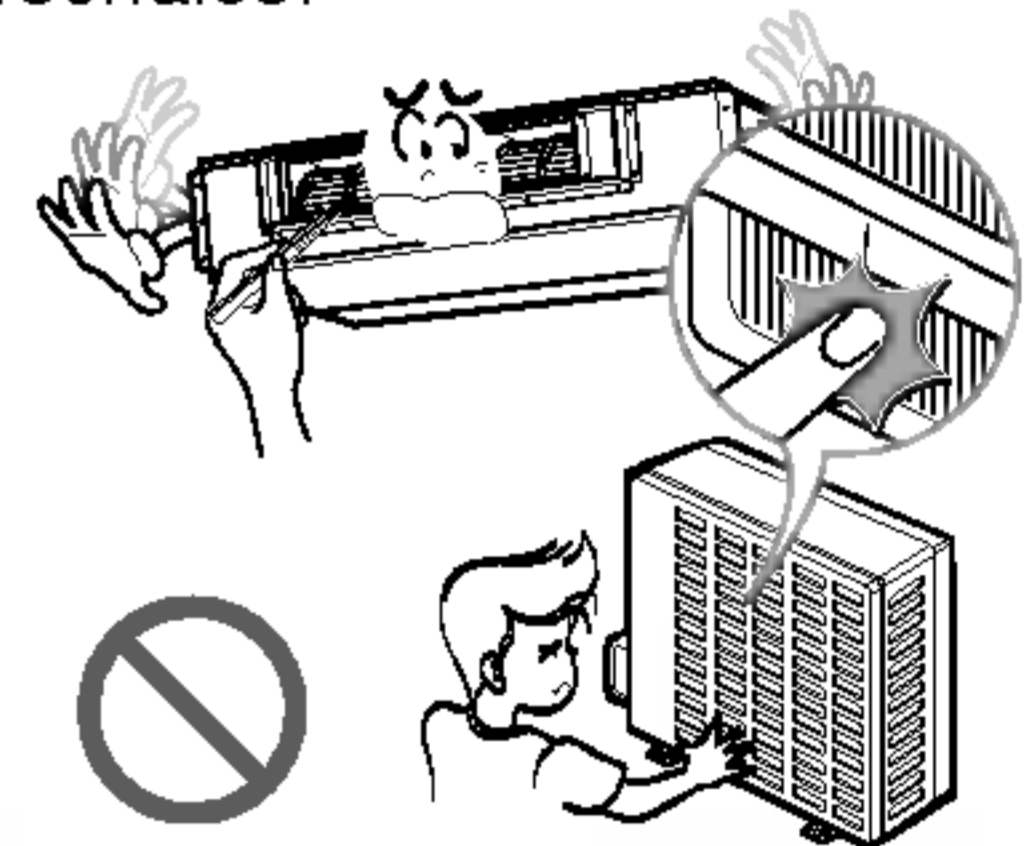

No beba el agua que drena el aparato.

- No es potable y podría causar graves problemas en la salud.



Utilice un taburete o escalera firme cuando limpie o realice el mantenimiento del aparato.

- Tenga cuidado y evite lesiones personales.

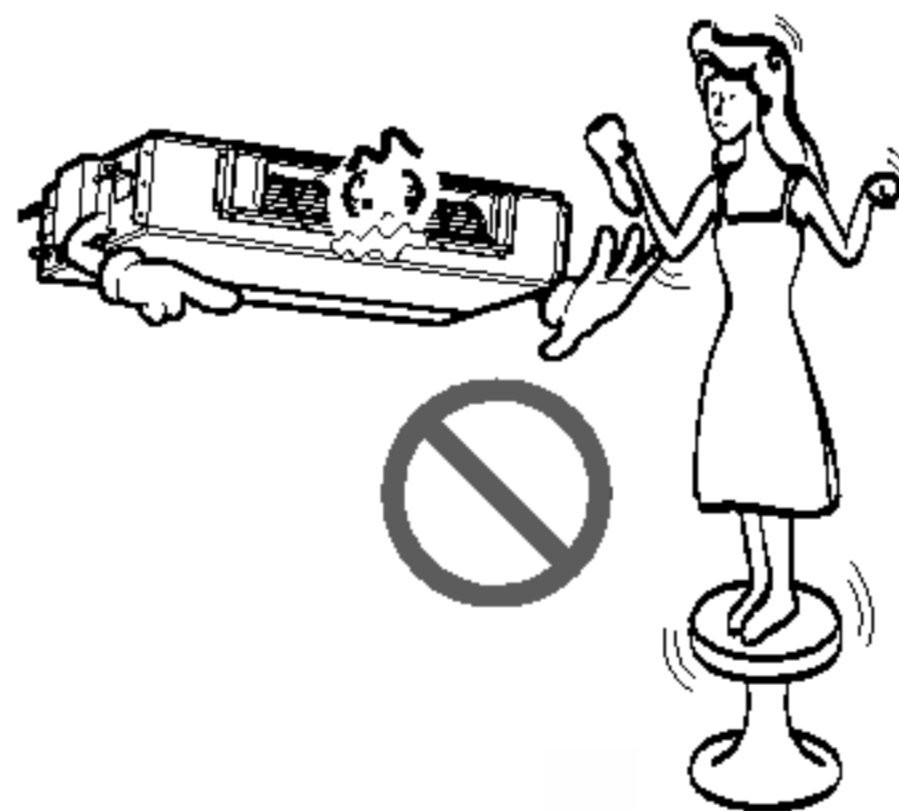

Sustituya todas las pilas del mando a distancia por pilas nuevas del mismo tipo. No mezcle pilas nuevas y viejas o diferentes tipos de pilas.

- Existe riesgo de incendio o explosión.

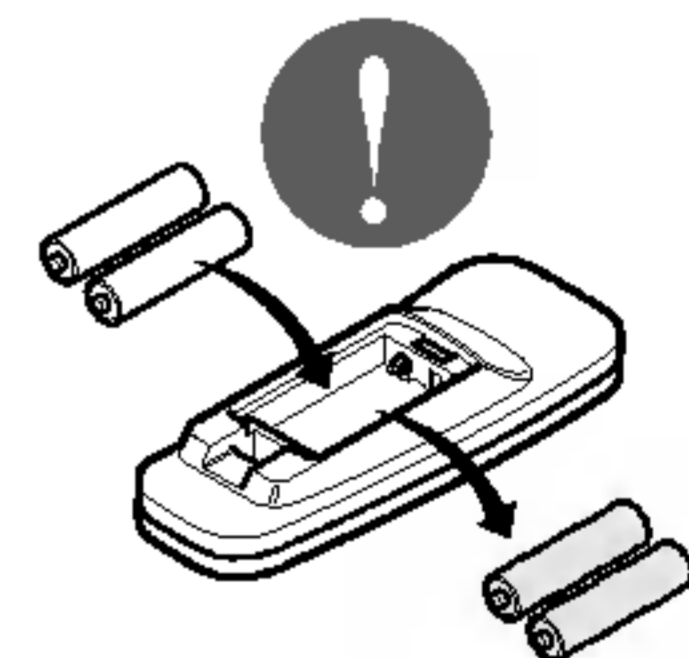

No cargue ni desmonte las pilas. No tire las pilas al fuego.

- Podrían arder o explotar.

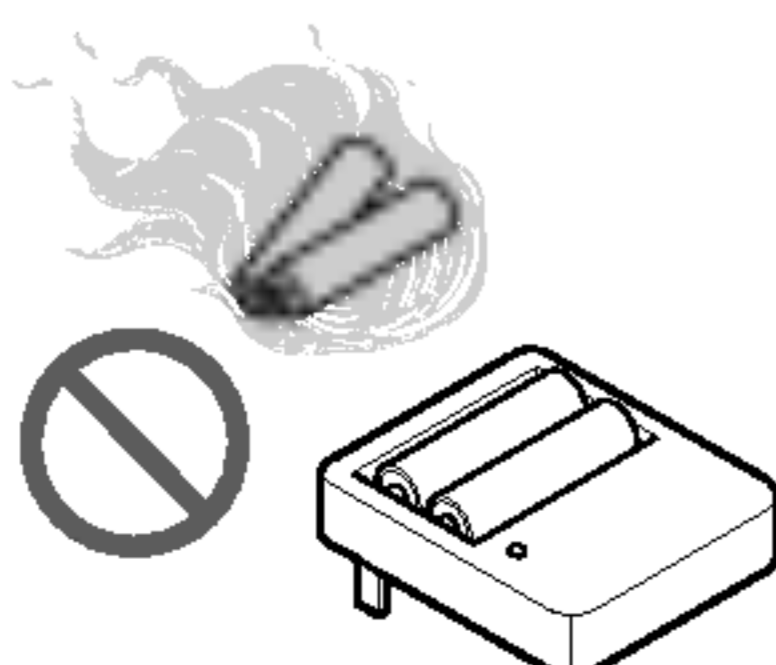

Si entra líquido de las pilas en contacto con la piel o ropa, lávela inmediatamente con agua. No utilice el mando a distancia si las pilas tienen fugas.

- Los productos químicos de las pilas podrían causar quemaduras u otros perjuicios a la salud.



Sobre el mando a distancia

Funciones del mando a distancia -Tapa abierta

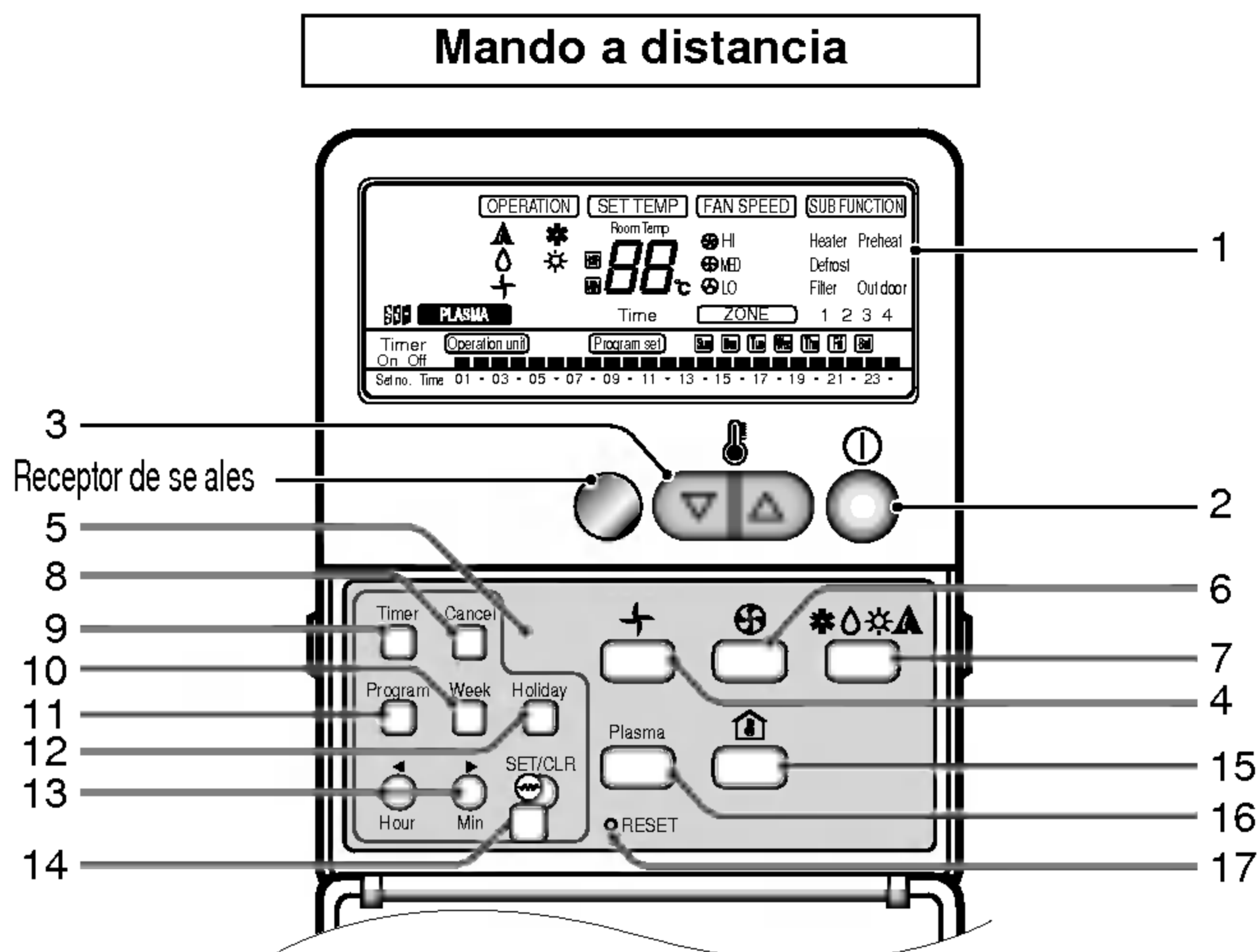

1. Pantalla de Parámetros

Muestra las condiciones de funcionamiento.

2. Botón "On/Off" (Encendido/Apagado)

El aparato se pone en marcha cuando se pulsa este botón y se detiene cuando se vuelve a pulsar.

3. Botón "Set Temperature" (Ajuste de la Temperatura)

Se utiliza para ajustar la temperatura cuando se alcanza la temperatura deseada.

4. Botón "FAN Operation" (Funcionamiento del VENTILADOR)

Se utiliza para hacer que circule el aire de la habitación sin refrigeración o calefacción.

5. Botón de calentador eléctrico (Opcional: sólo 48/60k ZL/ZA/ZP Modo)

Esté acostumbrado al conjunto la Calentadora Eléctrica.

6. Botón "FAN Speed" (Velocidad del VENTILADOR)

Se utiliza para ajustar la velocidad que se desea del ventilador.

7. Botón "Operation Mode Selection" (Selección del Modo de Funcionamiento)

Se utiliza para seleccionar el modo de funcionamiento.

- Modo de Funcionamiento Automático.
- Modo de Funcionamiento para Refrigeración.
- Modo de Funcionamiento "Soft Dry" (Seco Suave).
- Modo de Funcionamiento para Calefacción. (Excepto modelo de refrigeración)

8. Botón "Timer Cancel" (Cancelación del Temporizador)

Se utiliza para cancelar el temporizador.

9. Botón "Timer Set" (Ajuste del Temporizador)

Se utiliza para ajustar el temporizador cuando se obtiene la hora deseada.

10. Botón "Week" (Semana)

Se utiliza para ajustar el día de la semana.

11. Botón "Weekly Timer" (Temporizador Semanal)

Se utiliza para ajustar el temporizador semanal.

12. Botón "Holiday" (Festivo)

Se utiliza para ajustar un día festivo de la semana.

13. Botón "Time Set" (Ajuste de la Hora)

Se utiliza para ajustar la hora del día y para cambiar la hora en la función de temporizador semanal.

14. Botón "Set and Clear" (Ajuste y Borrado)

Se utiliza para ajustar y borrar el temporizador semanal.

15. Botón "Room Temperature Checking" (Comprobación de la Temperatura de la Habitación)

Se utiliza para comprobar la temperatura de la habitación.

16. Botón Plasma Air Clean (opcional)

17. Botón "Reset" (Reajuste)

Se utiliza para ajustar la hora actual y borrar la configuración de la hora.

✱ La temperatura del display puede ser diferente de la temperatura real de la habitación si el control remoto se ha instalado expuesto a la luz solar directa o junto a una fuente de calor.

Función opcional

• Control remoto inalámbrico

Este aparato de aire acondicionado está equipado con un mando a distancia con cable. Sin embargo, podrá adquirir un mando a distancia inalámbrico si lo desea.

Mando a distancia

Transmisor de señal

Transmits las señales al acondicionador de aire.

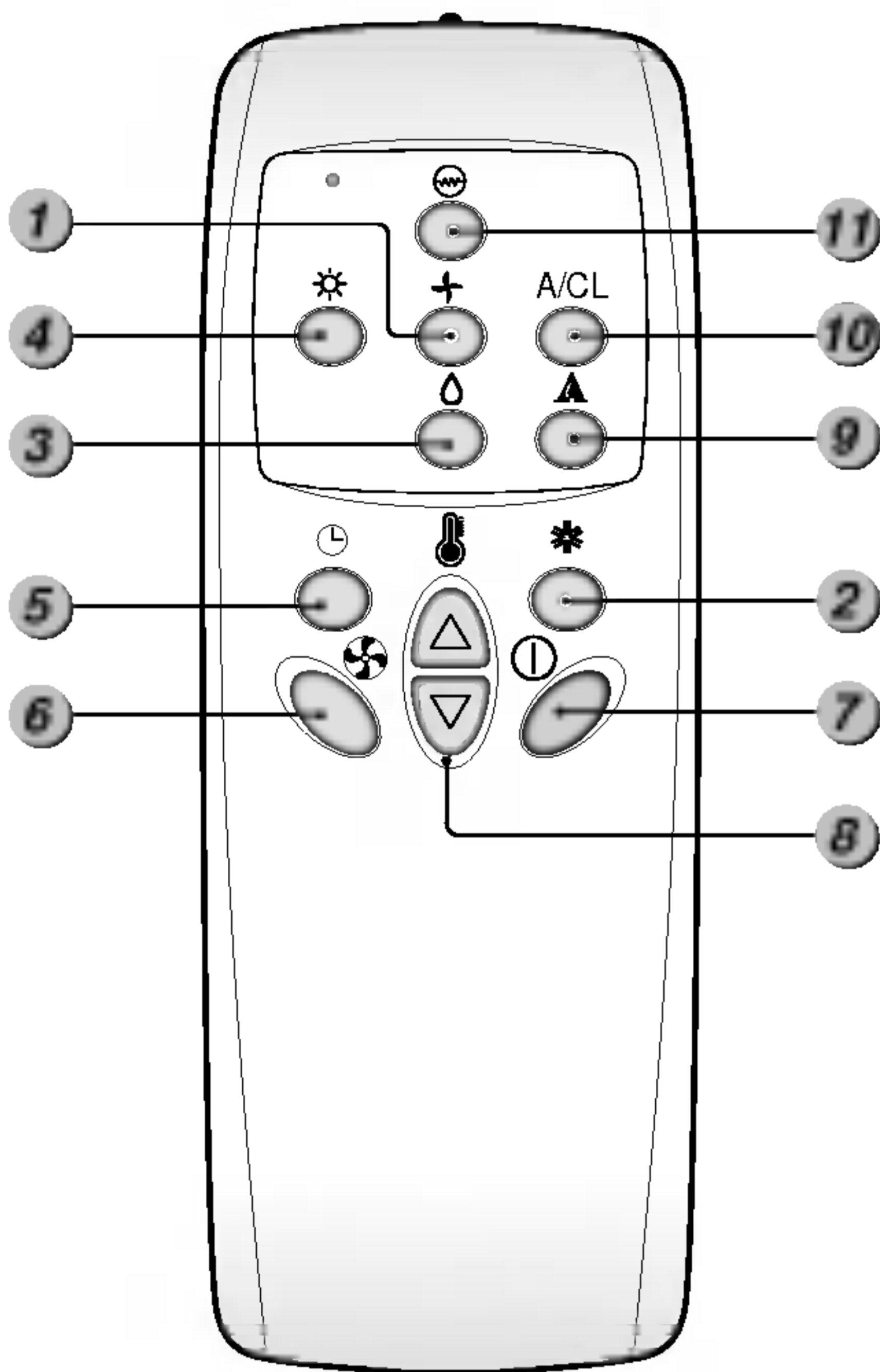

1. Botón de VENTILADOR

Se usa para que el aire de la habitación circule sin enfriar ni calentar.

2. Botón de operación de Enfriamiento

3. Botón de operación de secado suave

Usado para deshumedecer sin sobre-enfriamiento.

4. Botón de operación de calefacción

(Modelo sólo bomba de calor)

5. BOTONES DE PROGRAMACIÓN DE LAS HORAS DE ARRANQUE/PARO

Se usa para fijar el temporizador cuando se obtiene el tiempo deseado.

Entonces el controlador remoto con hilos se programa hasta 24 horas, hora a hora, pero el controlador remoto sin hilos se programa hasta 7 horas, hora por hora. Por lo tanto, si desea programar más de 7 horas, utilice el controlador remoto con hilos.

6. Botón de velocidad del ventilador

Se usa para fijar la temperatura de ventilador deseada.

7. BOTÓN ARRANQUE/PARO

Se pone en funcionamiento al accionar este botón y se detiene al volverlo a accionar.

8. Botón de selección de temperatura

Se usa para fijar la temperatura cuando se obtiene la temperatura deseada.

9. Botón Modo Auto

10. Botón Plasma Air Clean (opcional)

11. Tecla de ENCENDIDO/APAGADO del Calefactor Eléctrico (Opcional)



AVISO: Para el uso del mando a distancia

- Dirijan el mando a distancia hacia el receptor de señal del acondicionador de aire en función.
- La señal del mando a distancia puede ser recibida hasta una distancia de 7 metros, aproximadamente.
- Asegúrense de que entre el mando a distancia y el receptor de señal, no hay ningún obstáculo.
- Eviten que el mando a distancia caiga al suelo y no lo descuiden.
- No dejen el mando a distancia expuesto a la luz directa del sol, ni cerca de fuentes de calor.

Fije la hora actual y un día de la semana.

1 Pulse el botón '  '.

Cada vez que se pulsa el botón, el número cambia de **00** a **23**.
Usted debe ajustar el número de la hora actual.

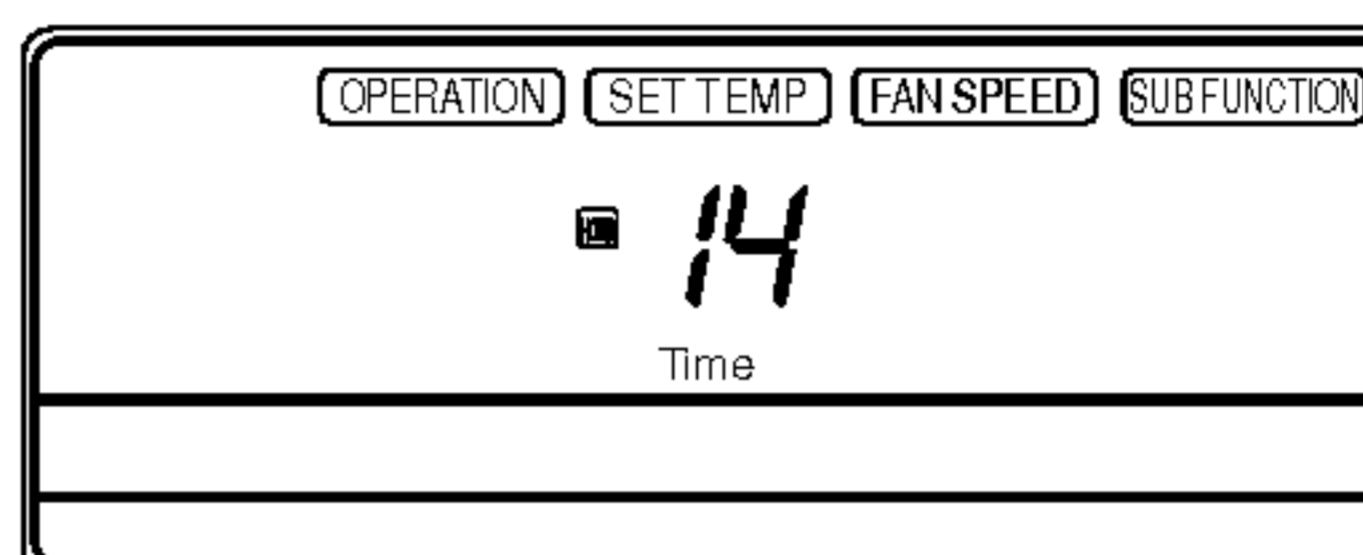
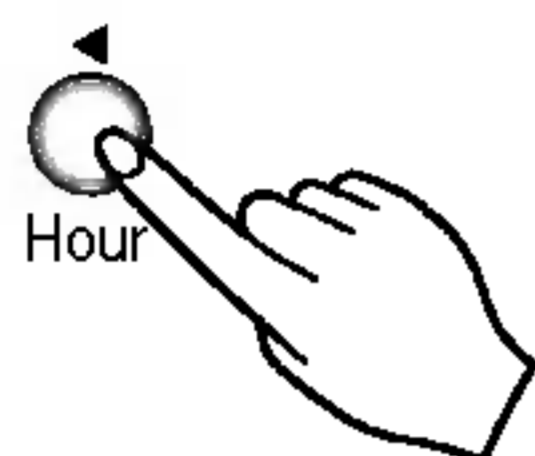

2 Pulse el botón '  '.

Cada vez que se pulsa el botón, el número aumenta de **00** a **59**.
Usted debe ajustar el número del minuto actual.

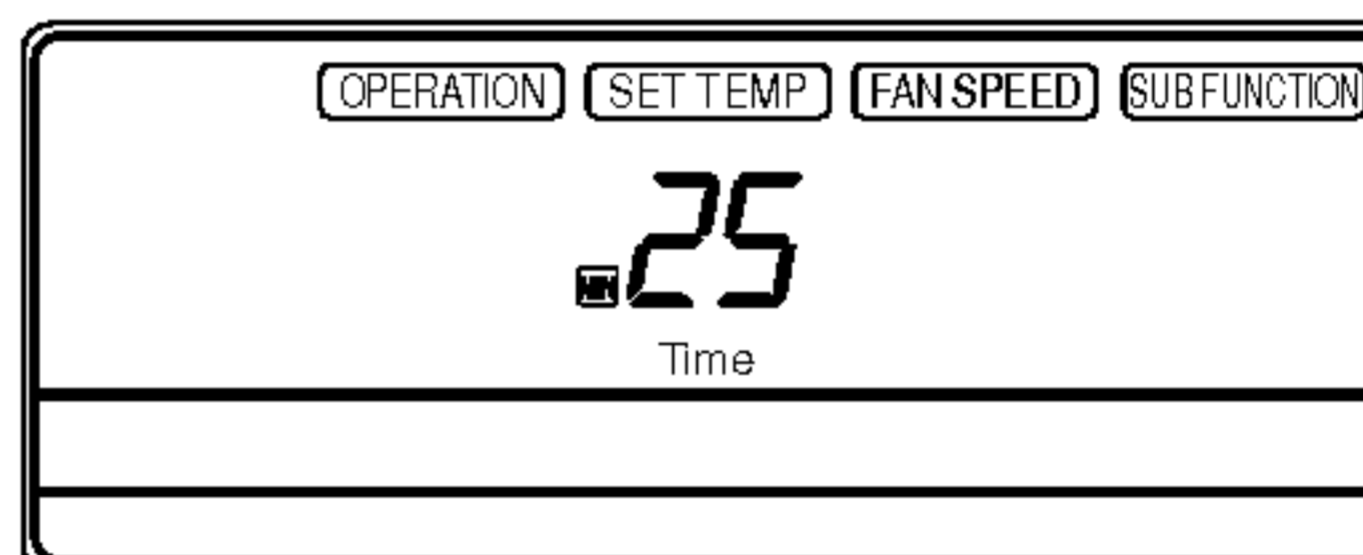
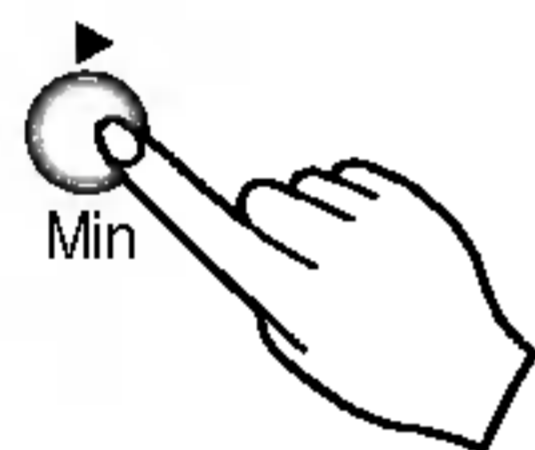

3 Pulse el botón "  " (Día de la semana)

Cada vez que se pulsa el botón cambia el día de la semana desde "Sunday" (Domingo) a "Saturday" (Sábado).
Usted debe ajustar el día actual de la semana.

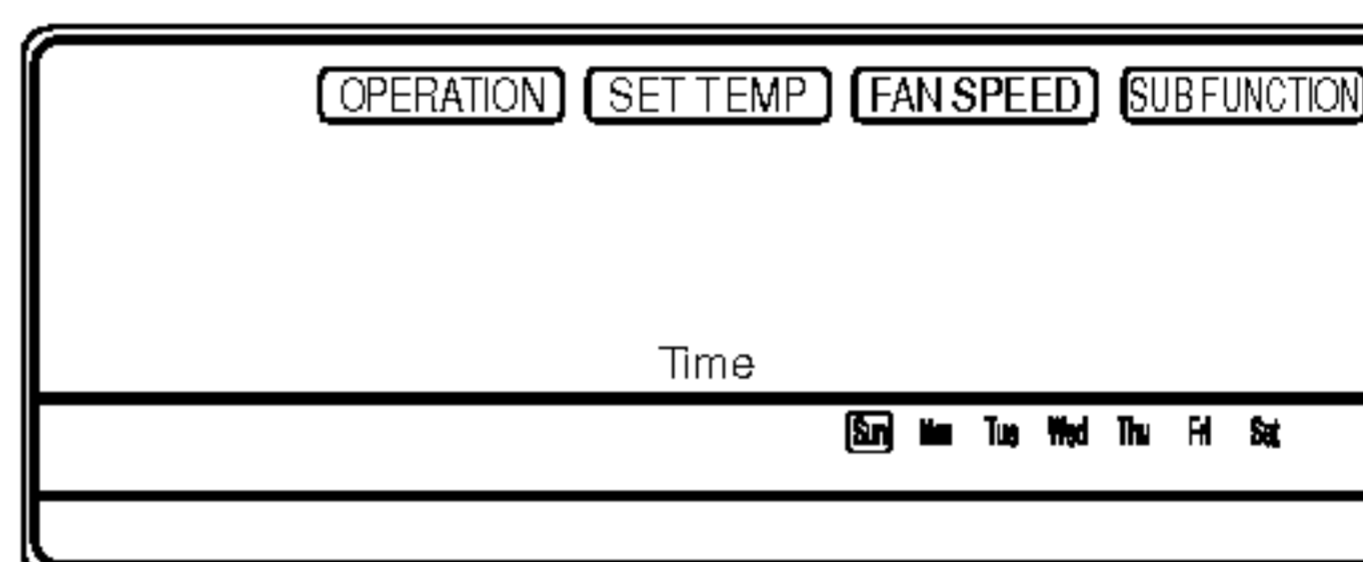
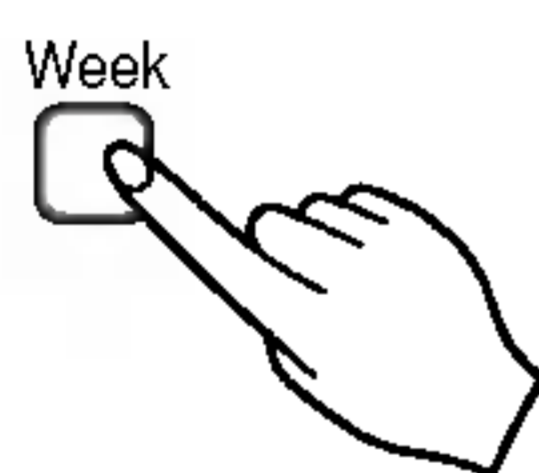

4 Pulse el botón '  '.

Si desea reajustar la hora actual y un día de la semana, p'lselo de nuevo.

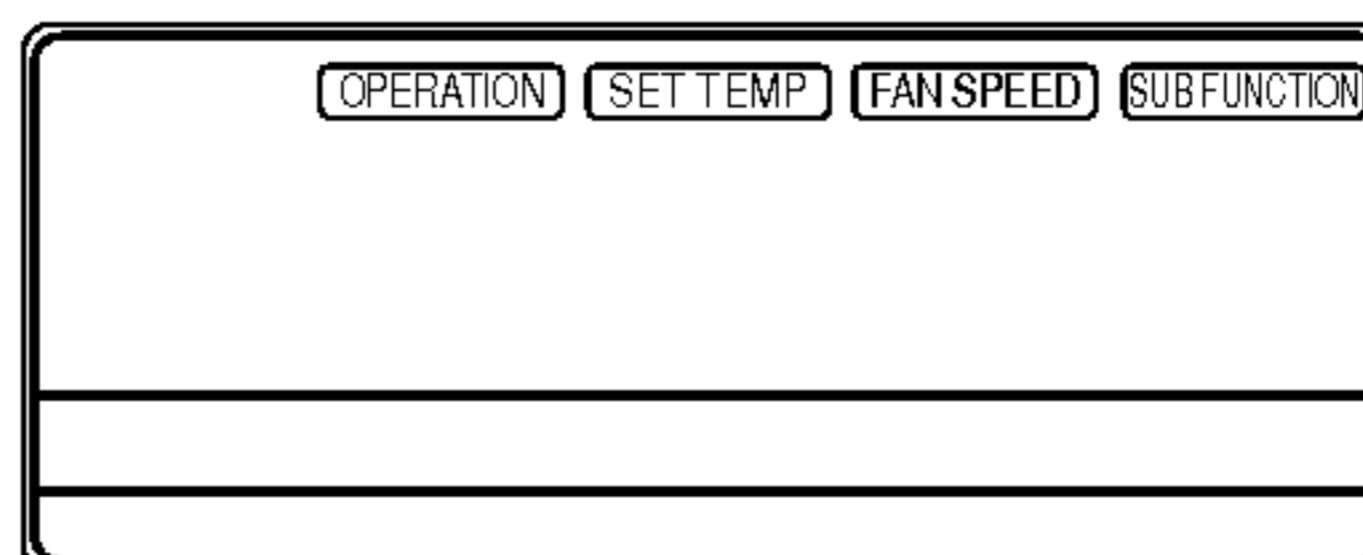

Programar semanal

1 Pulse el botón Program.

El panel de mando toma el aspecto siguiente. Entonces, parpadean **Program set** , **Sun** .

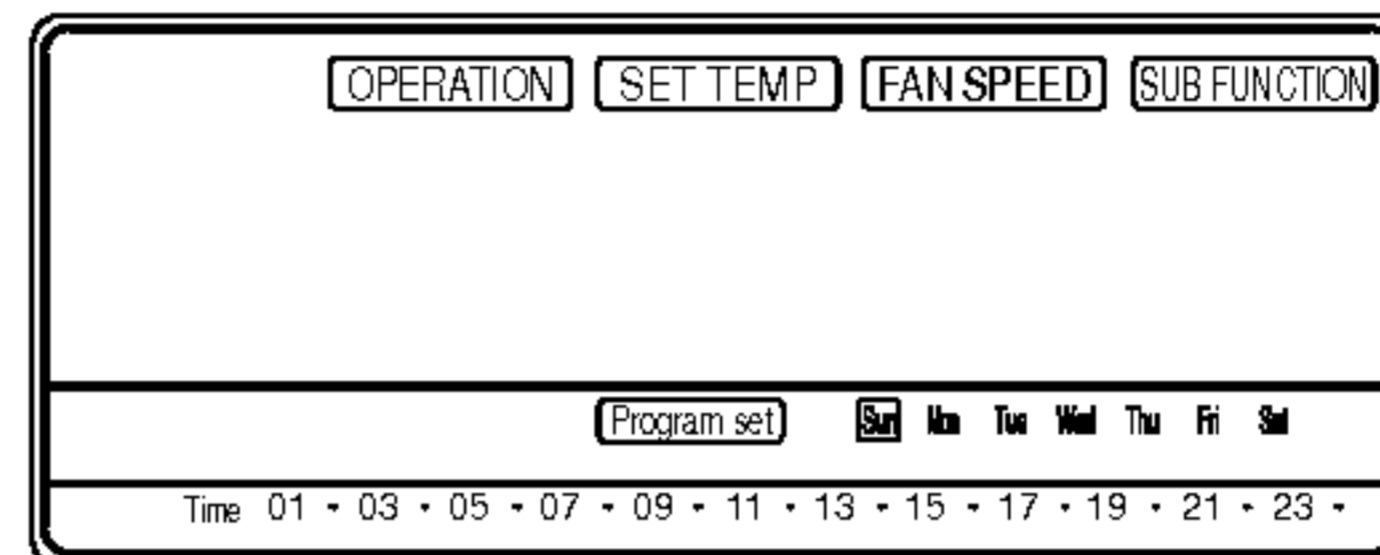
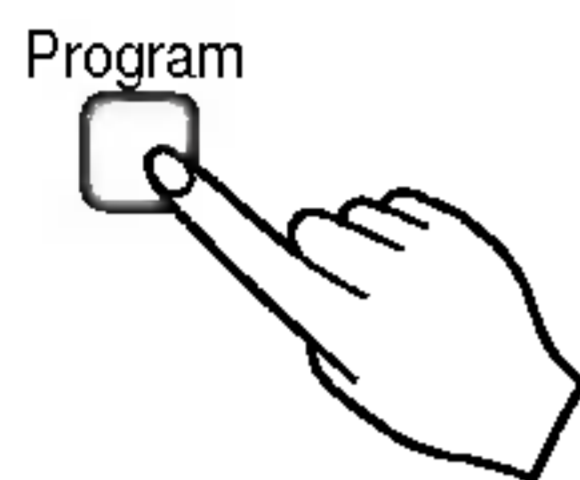

2 Pulse el botón ' ^{Week} ' .

Presione repetidamente el botón ' ^{Week} ' hasta que aparezca el modo deseado.

Por ejemplo, si desea Thu (Jueves), presione 4 veces el botón ' ^{Week} ' .

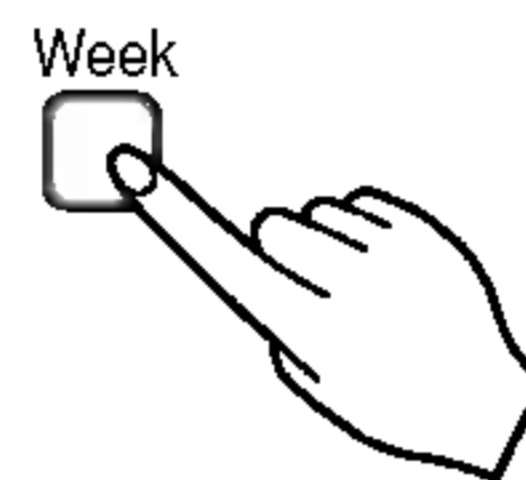

3 Seleccione el tiempo que desea.

Presione el botón de ^{Hour} , ^{Min} , luego se mostrará la letra palpitante.

Si presiona el botón ^{SET/CLR} , entonces aparecerá ' ■ ' .

' ⁰⁵ ' significa que está reservado a las cinco.

Utilizando los botones abajo, puede reservar la hora.

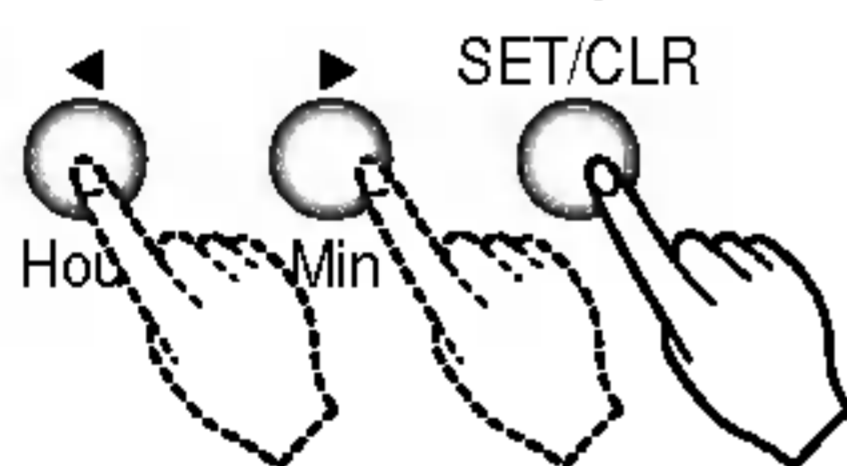

* Por ejemplo, el aire acondicionado está en 6, 7, 8 y 13 ~ 22 horas.

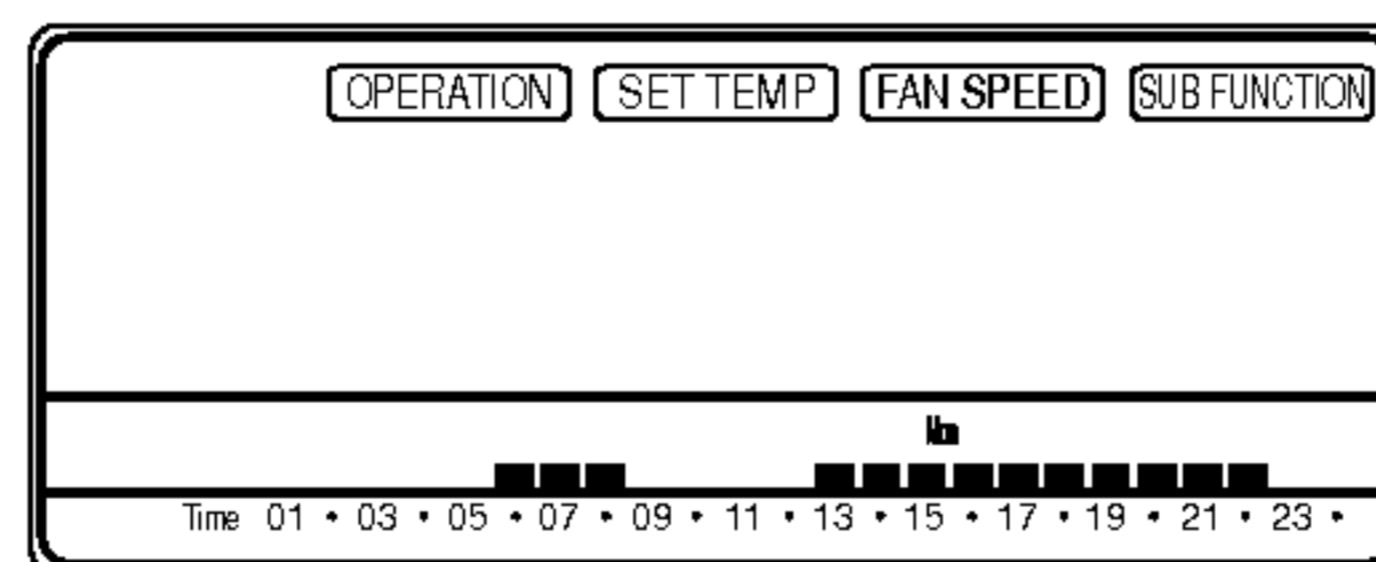

4 Pulse el botón de programa de nuevo para finalizar la programación semanal.



Ajuste de un día festivo

Si martes es una vacación en esta semana, usted puede poner una vacación.

- 1 Pulse el botón "Program".
(Programa)
- 2 Pulse el botón "Week".
(Semana)
- 3 Pulse el botón "Holiday".
(Festivo)

El mando a distancia mostrará después ' Tue '.

El rectángulo exterior significa festivo.

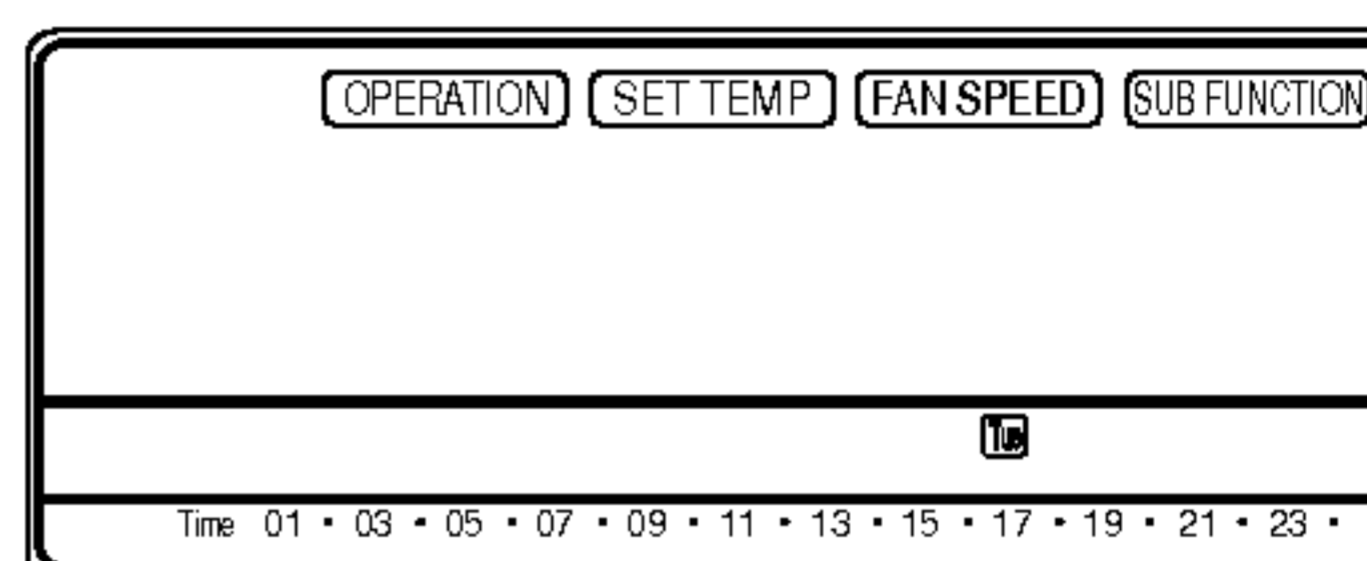

- 4 Pulse el botón de programa de nuevo para finalizar la programación vacacional.



Ajuste del temporizador (El Comienzo de la demora/de la Parada del conjunto Pre)

Esta función se está acostumbrada a prende o apaga en varias horas.

- 1 Pulse el botón "Timer".
(Temporizador)
- 2 Cambie la configuración del temporizador hasta ajustar la hora deseada.
- 3 Si desea cancelar el temporizador, pulse el botón "Cancel".
(Cancelar)

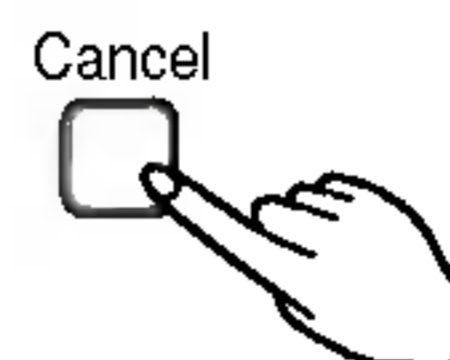
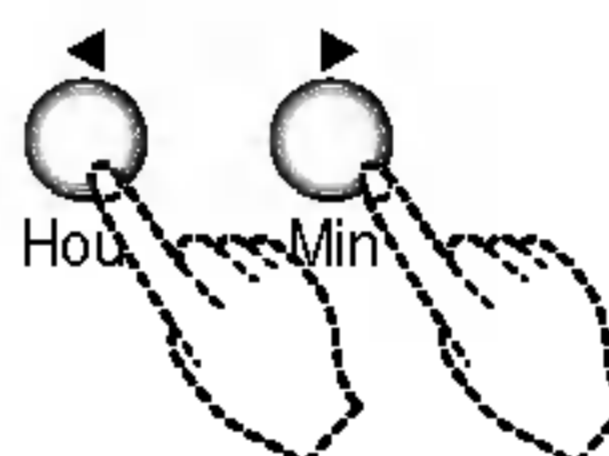
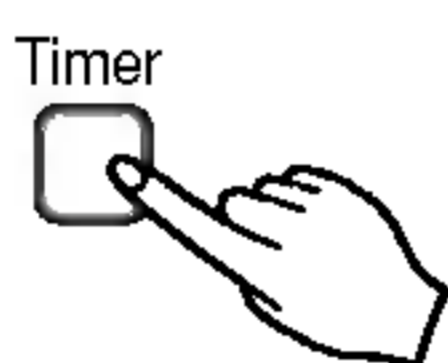

Modo de funcionamiento

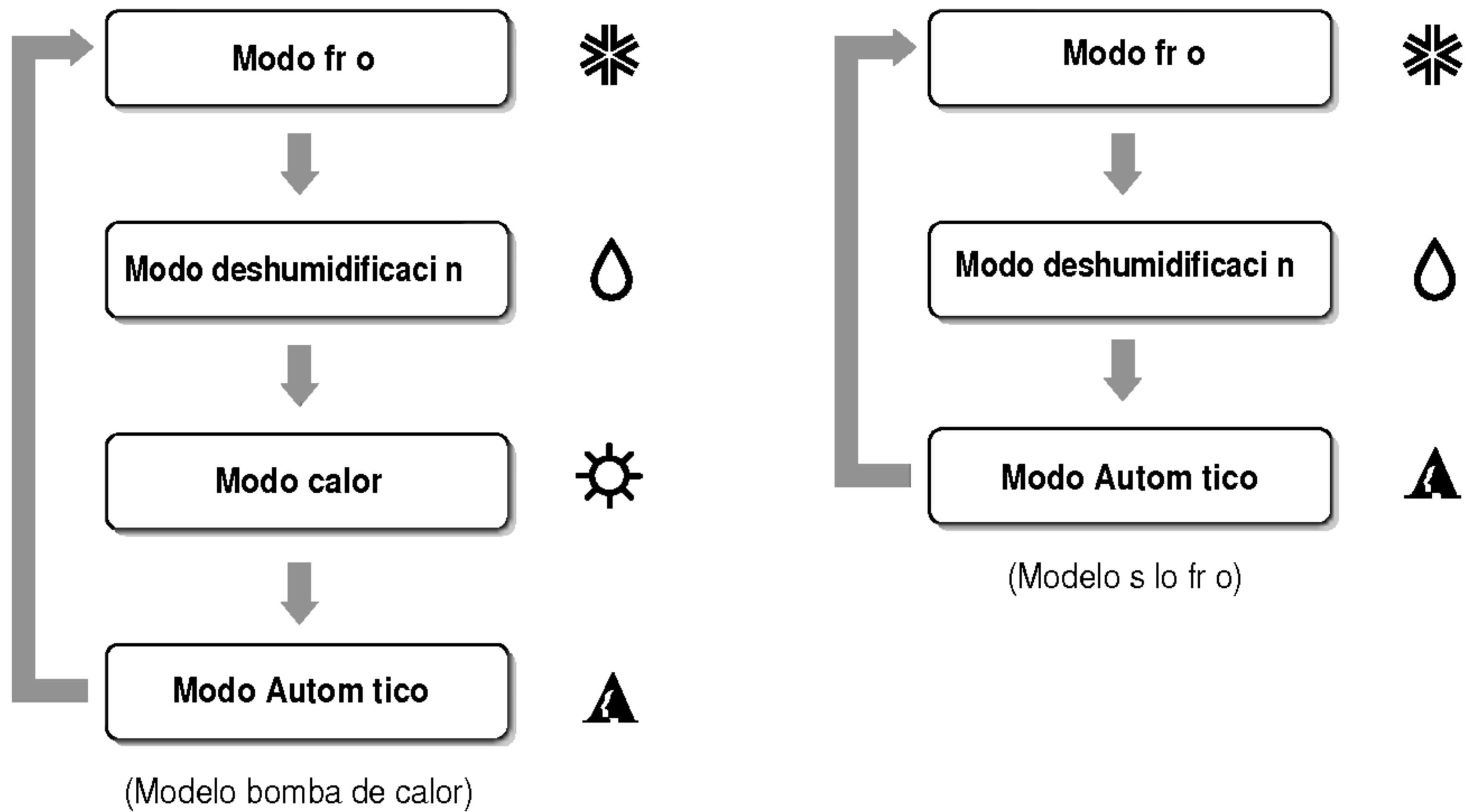

Procedimiento de funcionamiento

- 1st** Botón de encendido / apagado
- 2nd** Botón de selección del modo de funcionamiento
- 3rd** Botón de selección de la temperatura de la habitación
- 4th** Botón de selección de la velocidad del ventilador interior

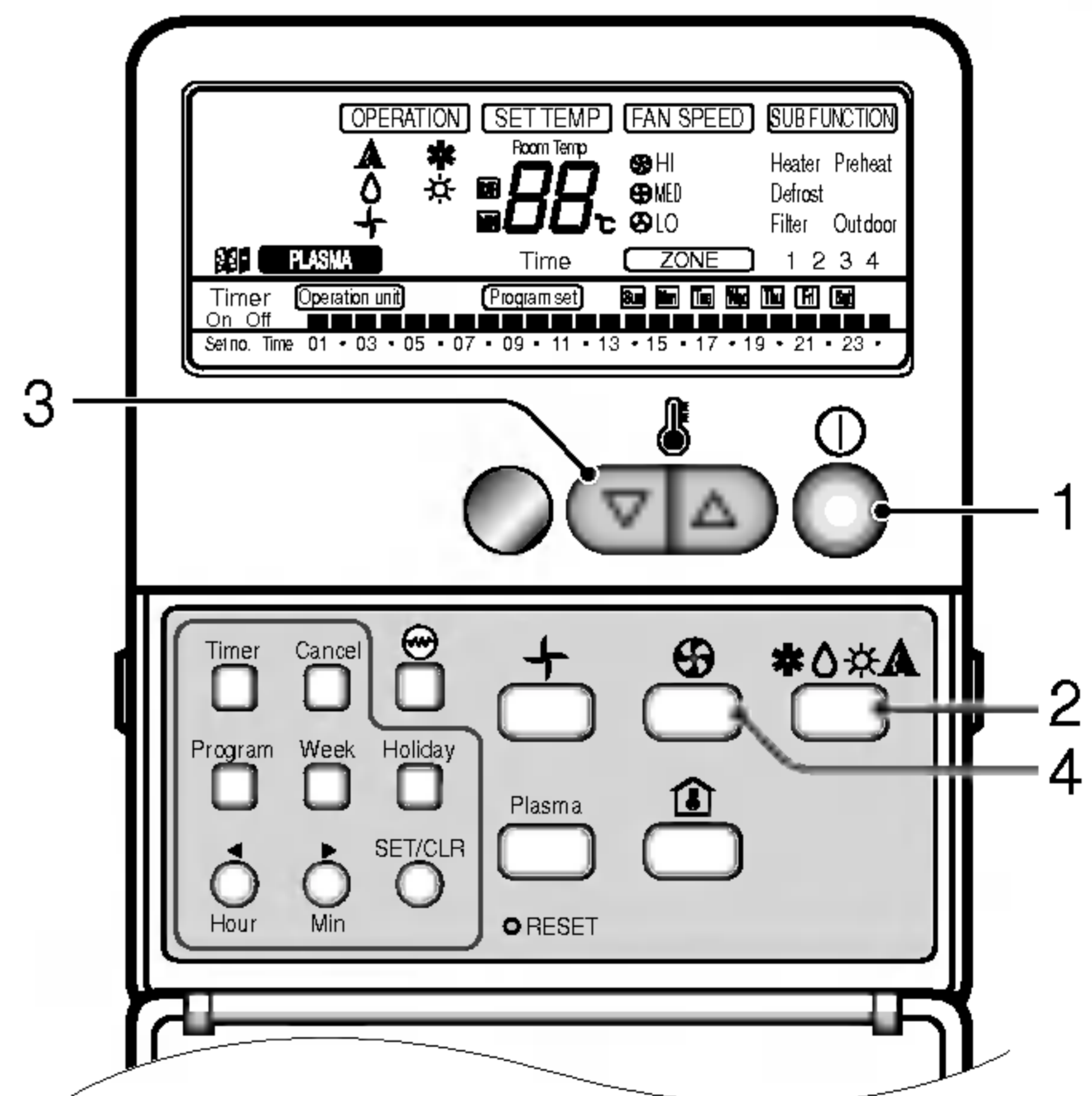

Modo frío

- 1** Accione el botón ON/OFF (ARRANQUE/PARO).

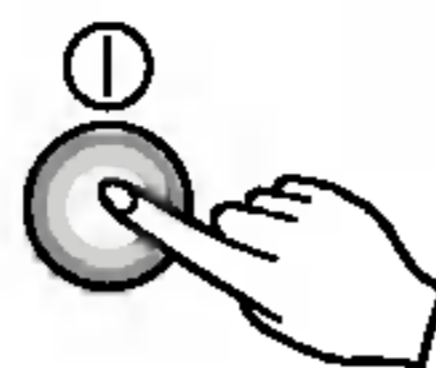

- 2** Para seleccionar el modo Frío.
 Accione el botón de selección del modo de funcionamiento.
 Cada vez que accione el botón, el modo de operación cambia siguiendo la dirección de la flecha.

MODELO BOMBA DE CALOR

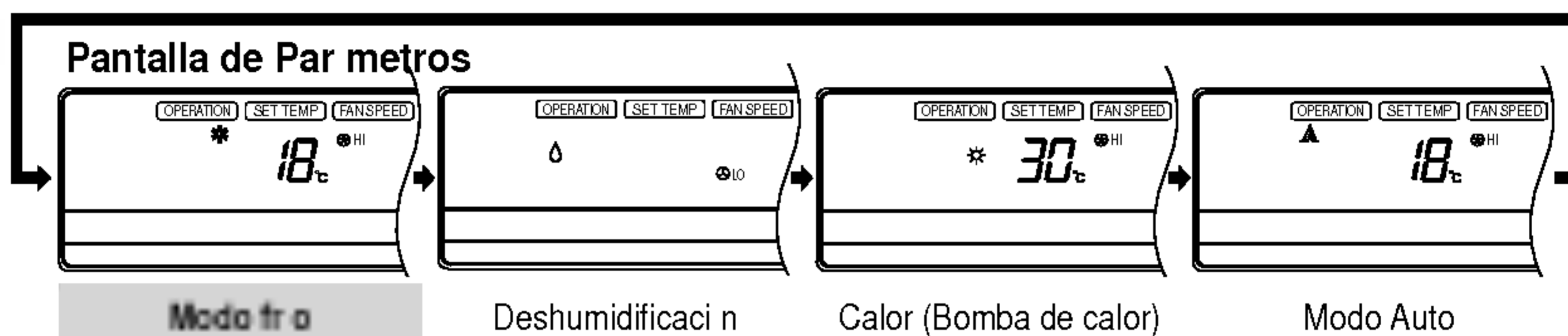

MODELO S LO FRIO

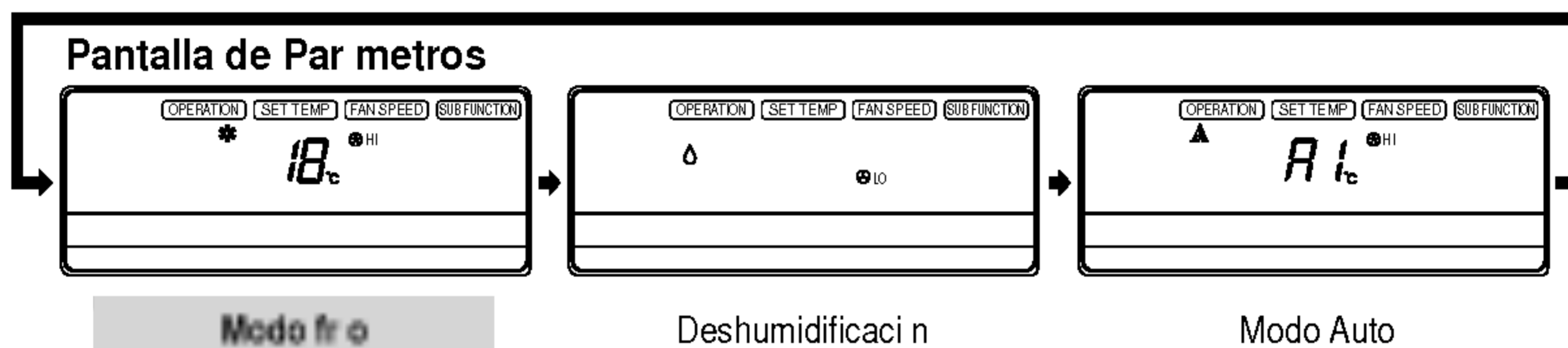

- 3** Elija una temperatura inferior a la de la temperatura de la habitación.

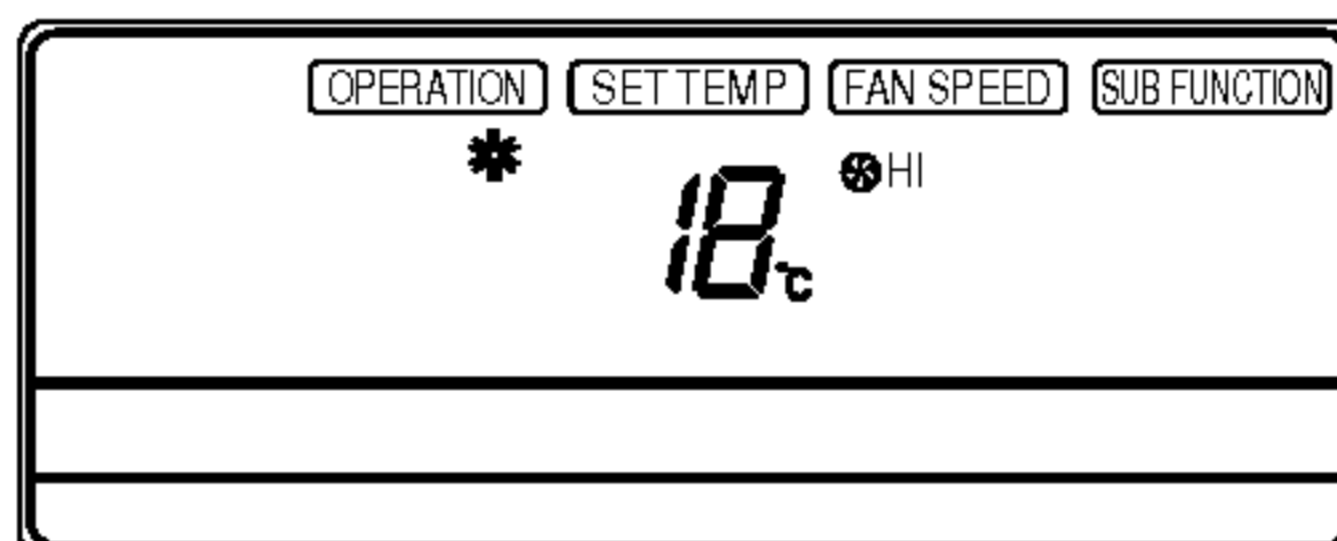

- La temperatura puede seleccionarse en la franja de 18°C- 30°C en incrementos de un grado.

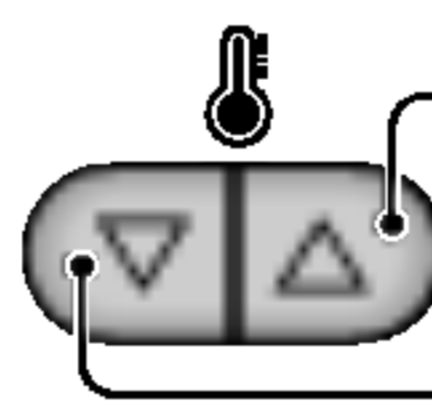

Para aumentar la temperatura.

Para disminuir la temperatura.

- 4** Ajustar la velocidad del ventilador.

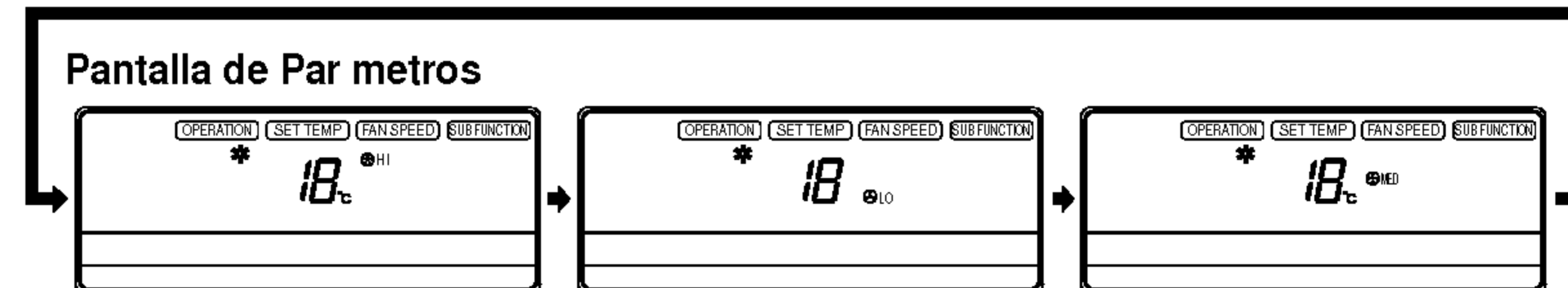

- Seleccione la velocidad del ventilador en tres fases - alto, bajo, medio.
- La pantalla muestra velocidad del ventilador alta.
- Cada vez que se presiona el botón, se cambia el modo de velocidad del ventilador.

Deshumidificación

Este modo retira la humedad sin producir sobreenfriamiento.

1 Accione el botón ARRANQUE/PARO.



2 Abra la tapa del mando a distancia. Para seleccionar el modo Deshumidificación, accione el botón de selección del modo de funcionamiento. Cada vez que accione el botón, el modo de operación cambia siguiendo la dirección de la flecha.

MODELO BOMBA DE CALOR

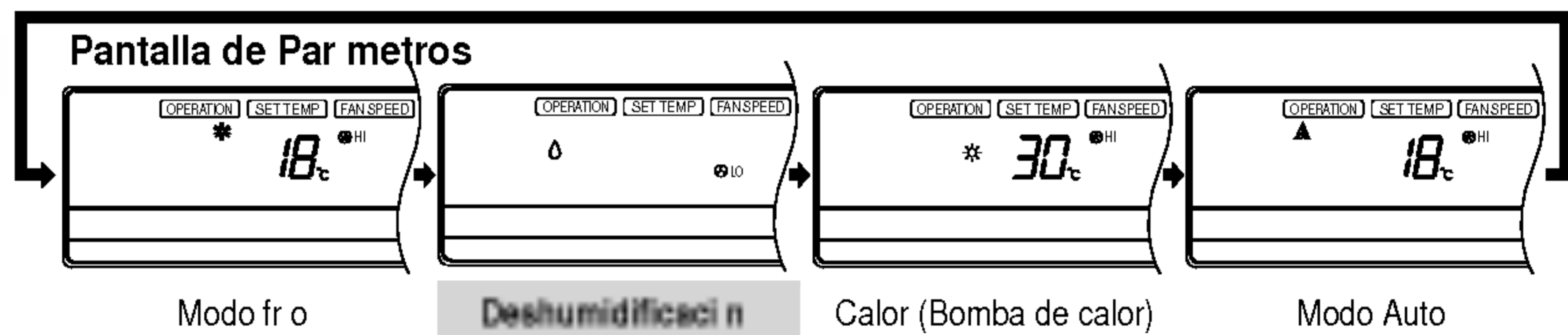

MODELO S LO FRIO

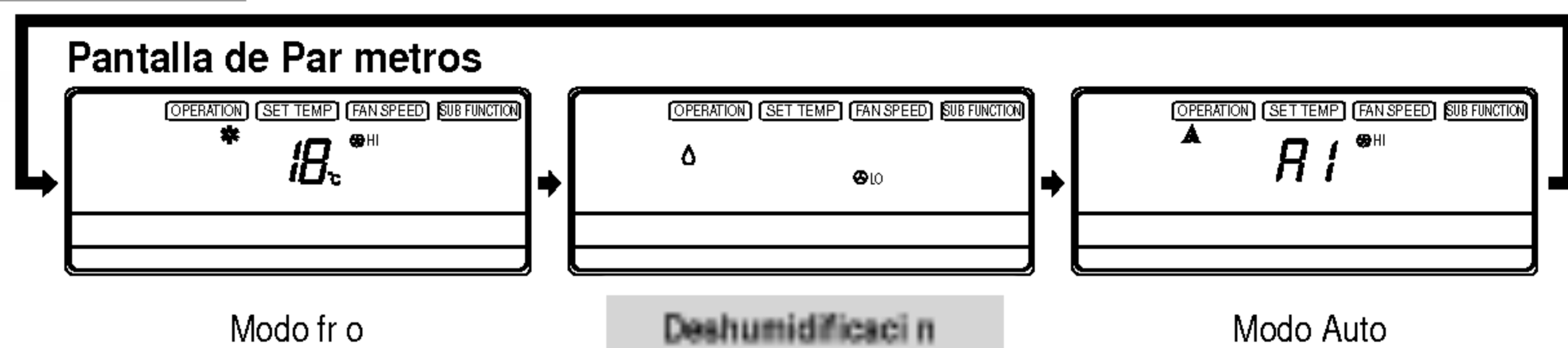

3 Durante el funcionamiento Soft Dry (Seco Suave).

- La velocidad del ventilador interno se establece de forma automática al mínimo, de forma que no se puede cambiar la velocidad del ventilador interno, ya que el Control Micom ha establecido con anterioridad la velocidad más adecuada para el funcionamiento en modo "Dry".

Modo Calor (Solamente en el modelo con bomba de calor)

1 Presione el botón de inicio / parada.

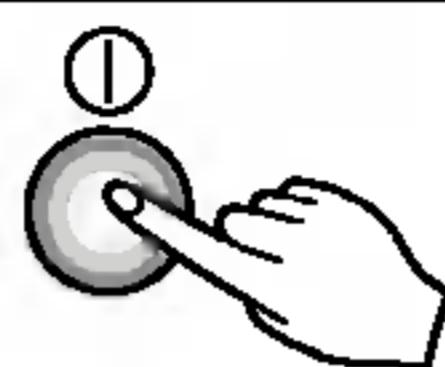

2 Seleccione la función de calentamiento

Para seleccionar el modo Calor, accione el botón de selección del modo de funcionamiento. Cada vez que accione el botón, el modo de operación cambia siguiendo la dirección de la flecha.

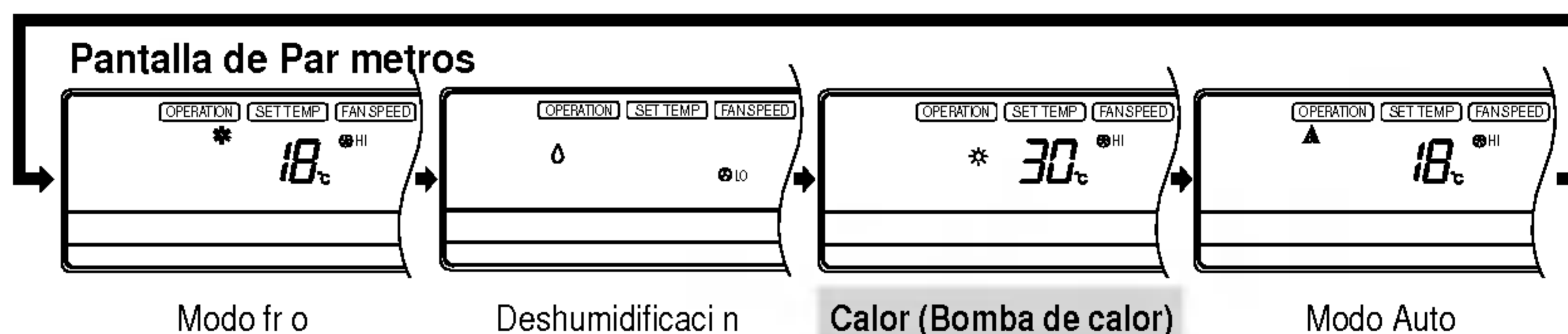

3 Fijar la temperatura

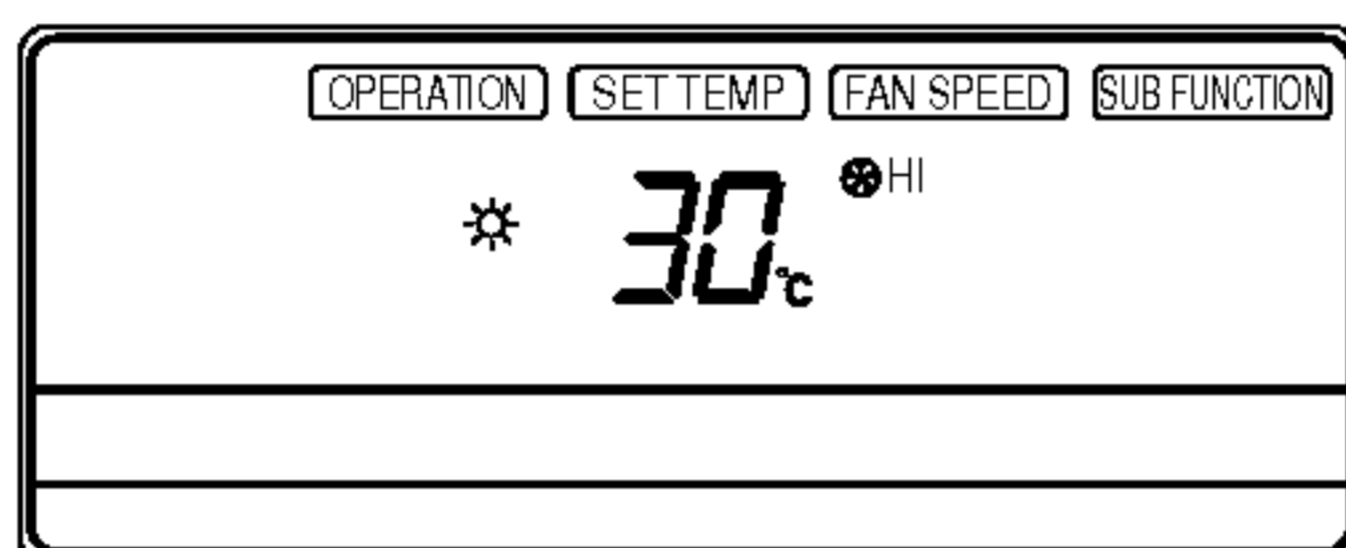

- La temperatura puede seleccionarse en la franja de 16°C- 30°C en incrementos de un grado.

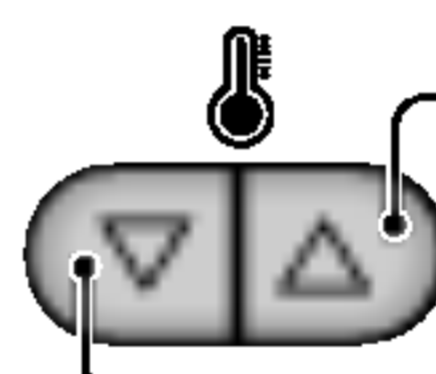

Para aumentar la temperatura.

Para disminuir la temperatura.

4 Seleccionar la velocidad del ventilador.

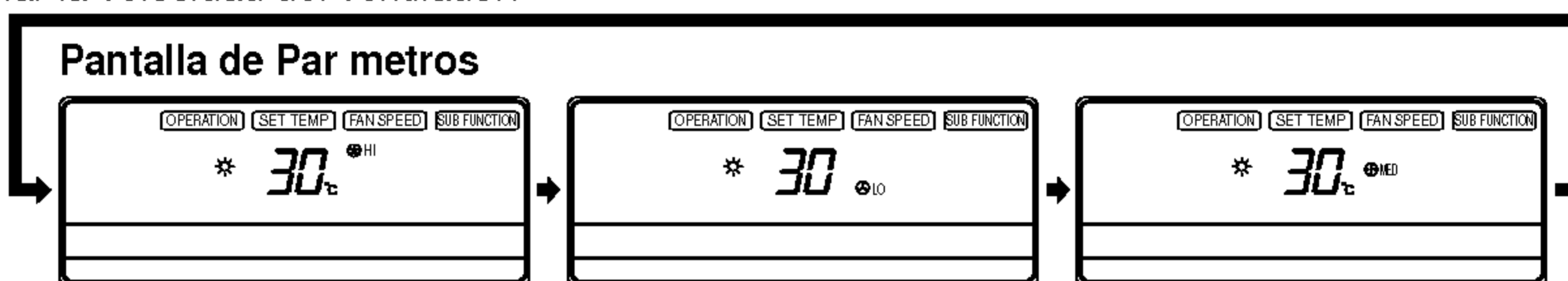

- Seleccione la velocidad del ventilador en tres fases - alto, bajo, medio.
- La pantalla muestra velocidad del ventilador alta.
- Cada vez que se presiona el botón, se cambia el modo de velocidad del ventilador.

5 Este aire acondicionado está predeterminado para trabajar con el control de inicio en caliente, para no descargar el aire frío durante el funcionamiento en calentamiento. Esta vez, el control remoto indica 'PREHEAT'.

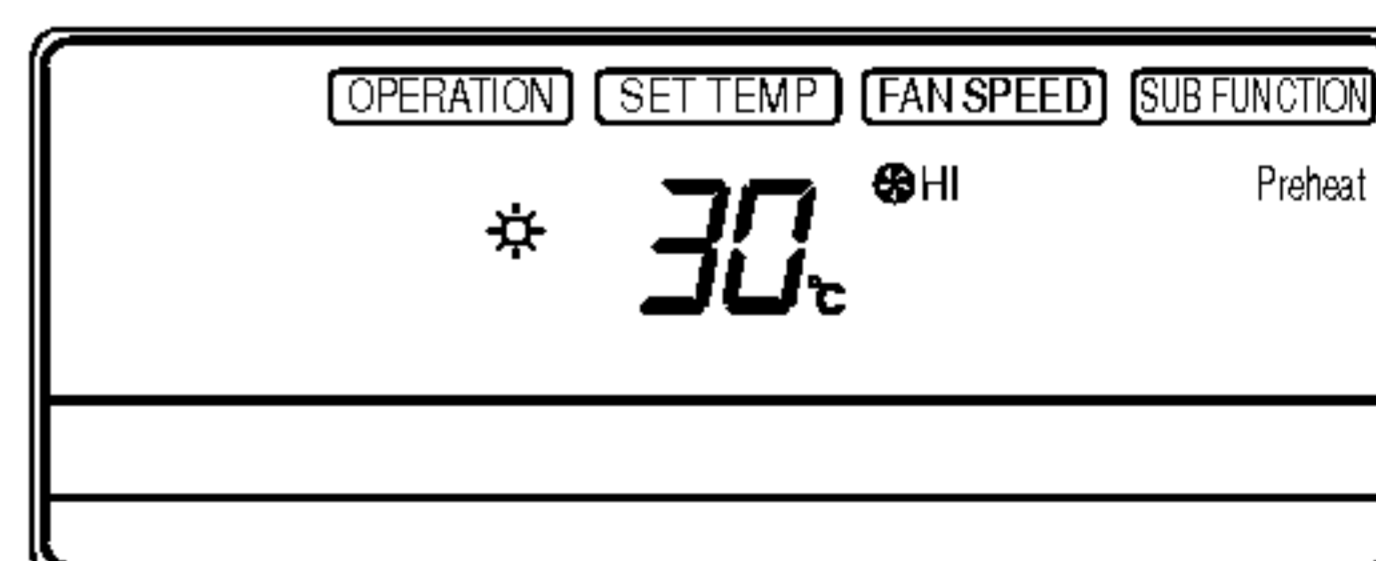

6 Si la temperatura exterior es demasiado baja durante el funcionamiento en calentamiento, el aire acondicionado está preparado para activar la función de descongelado y el control remoto indica 'DEFROST'.

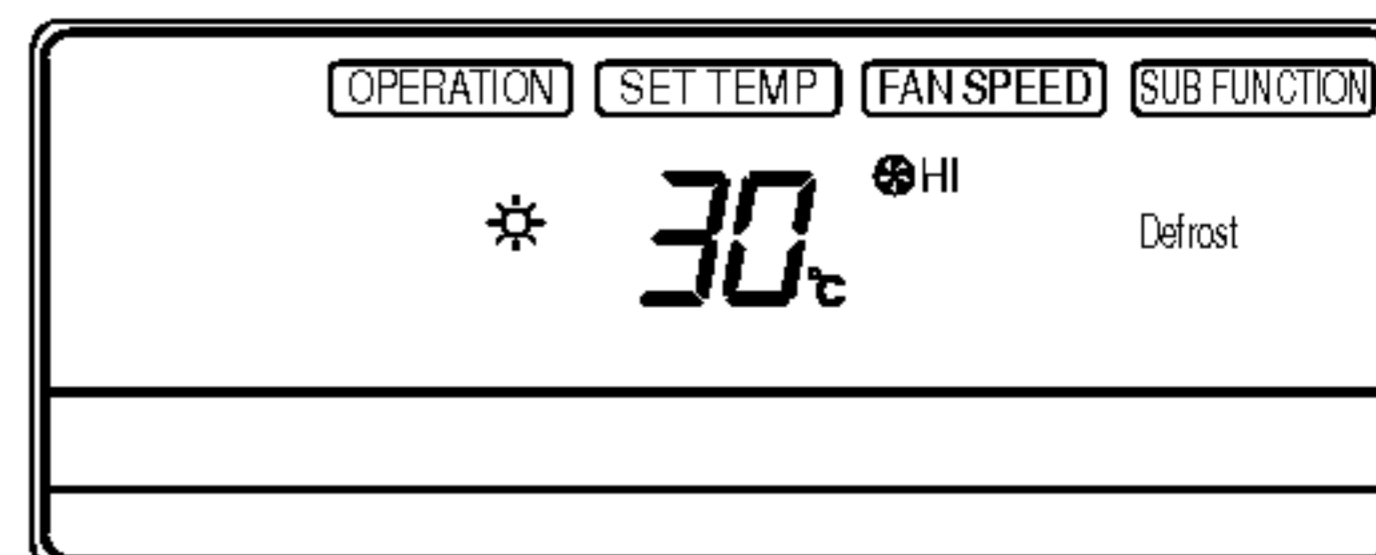

El Modo de la Operación del auto

1 Presione el botón de inicio / parada.

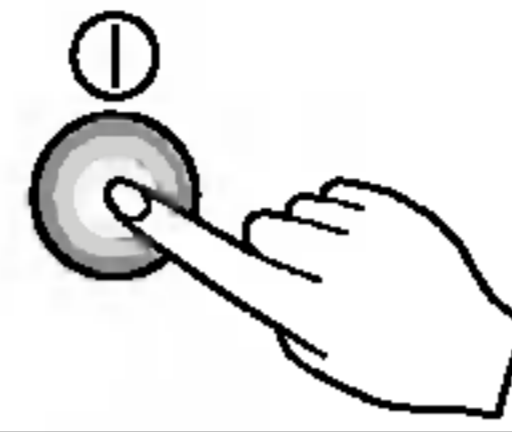

2 A la Operación selecta del Auto, aprieta el Botón de la Selección del Modo de la Operación. Cada vez que el botón se aprieta, el modo de la operación se cambia en la dirección de la flecha.

MODELO BOMBA DE CALOR

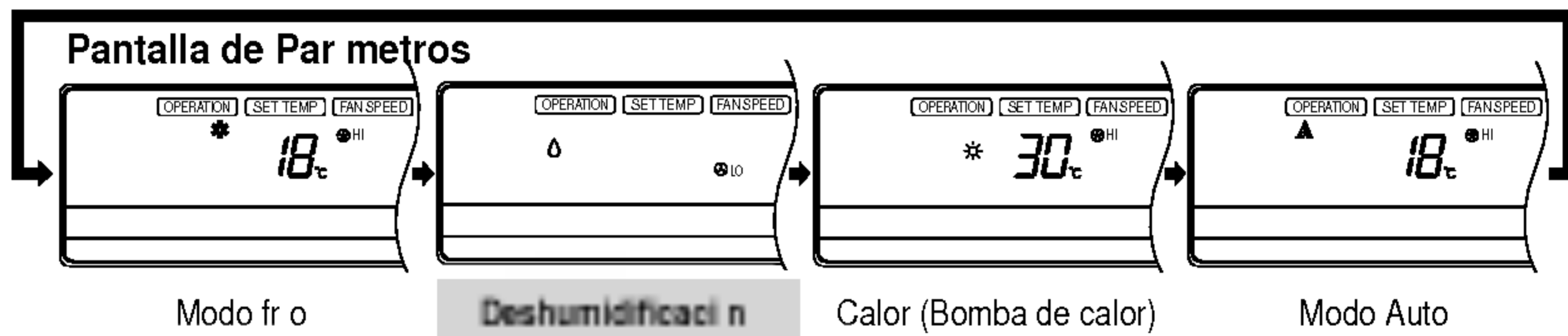

MODELO S LO FRIO

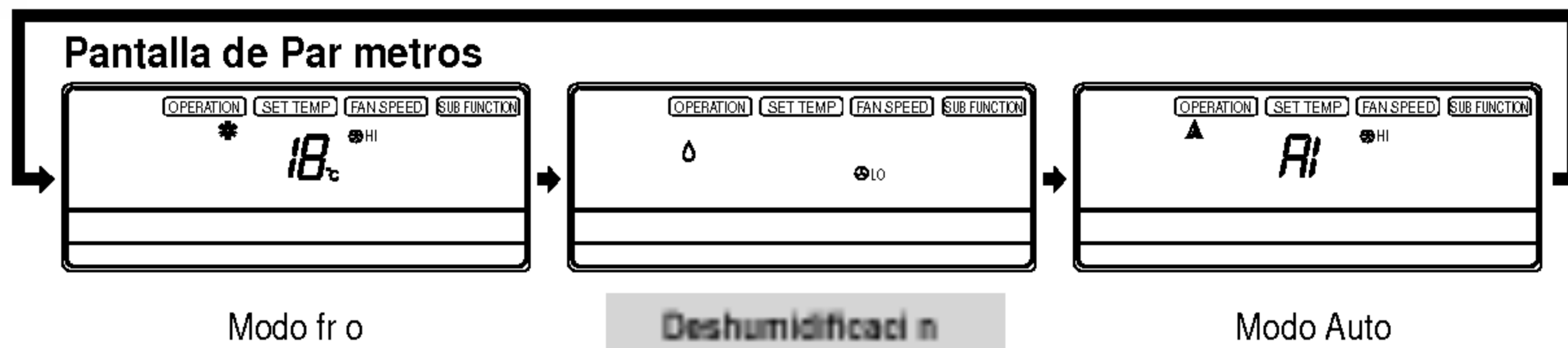

3

MODELO BOMBA DE CALOR

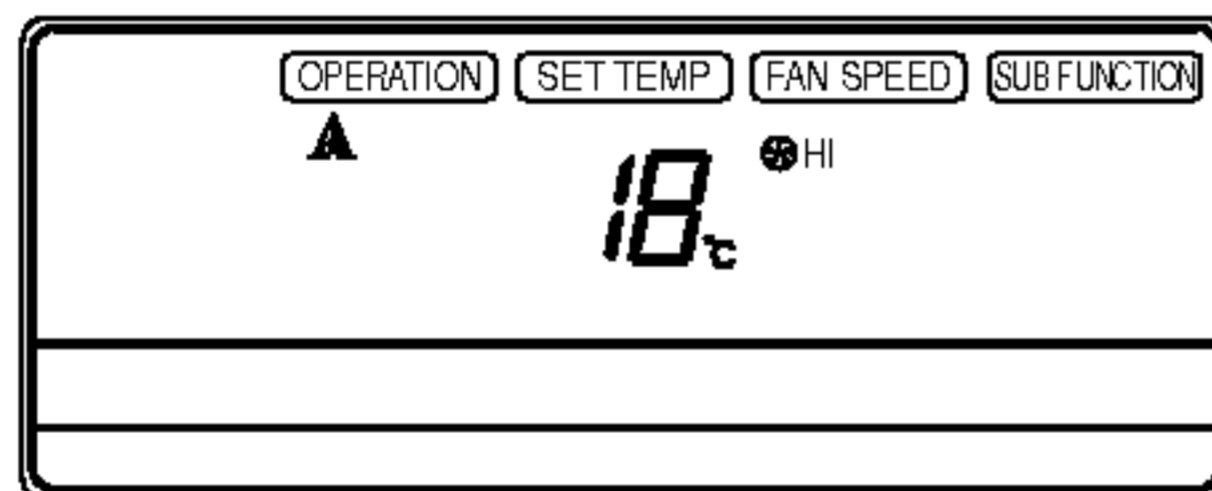

MODELO S LO FRIO

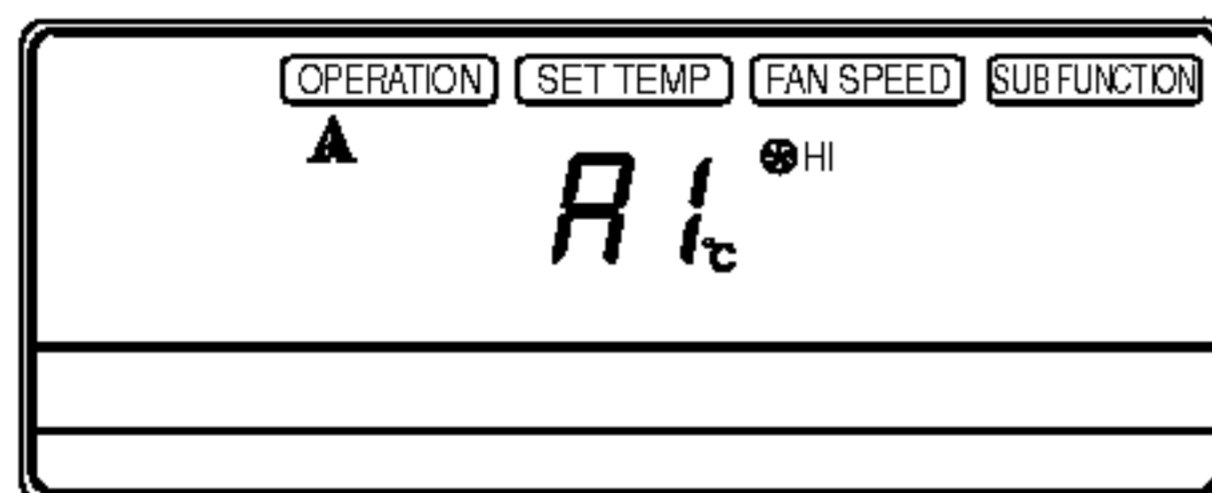

Ponga la temperatura más bajo que la temperatura de la habitación. La temperatura puede ser puesta dentro de una distancia de 18°C~30°C por 1°C.

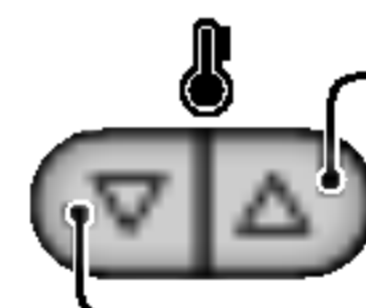

Para aumentar la temperatura.

Para disminuir la temperatura.

Ponga la temperatura superior o más baja que la temperatura uniforme. La temperatura puede ser puesta dentro de una distancia de -2~2 por 1 nivel.

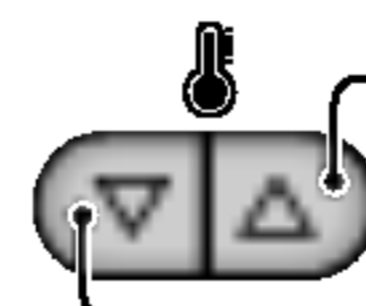
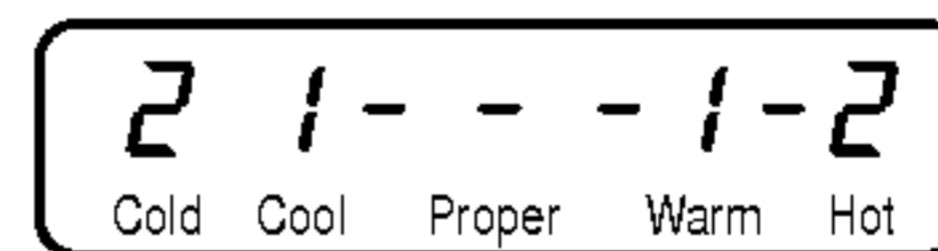

Para levantar la Temperatura.
(Cuando usted se siente refresca también o el resfriado.)

Para bajar la Temperatura.
(Cuando usted se siente también entibiar o caliente.)

(Esta indicación será cambiada al estado inicial del Despliegue del Modo del Auto después de 4 segundos.)

Durante la Operación del Auto:

- Usted puede cambiar la velocidad interior de ventilador.
- El wil del sistema automáticamente interruptor del modo que refresca al modo que calienta, o de la calefacción a la refrigeración, debe ser hecho manualmente reponer.(Modelo bomba de calor sólo)

Funcionamiento del ventilador

1 Presione el botón de inicio / parada.



2 Presione el botón de funcionamiento de VENTILADOR.



3 Cada vez que se presione el selector de velocidad del ventilador interior, el modo de velocidad del ventilador se conmuta en la dirección que indica la flecha.

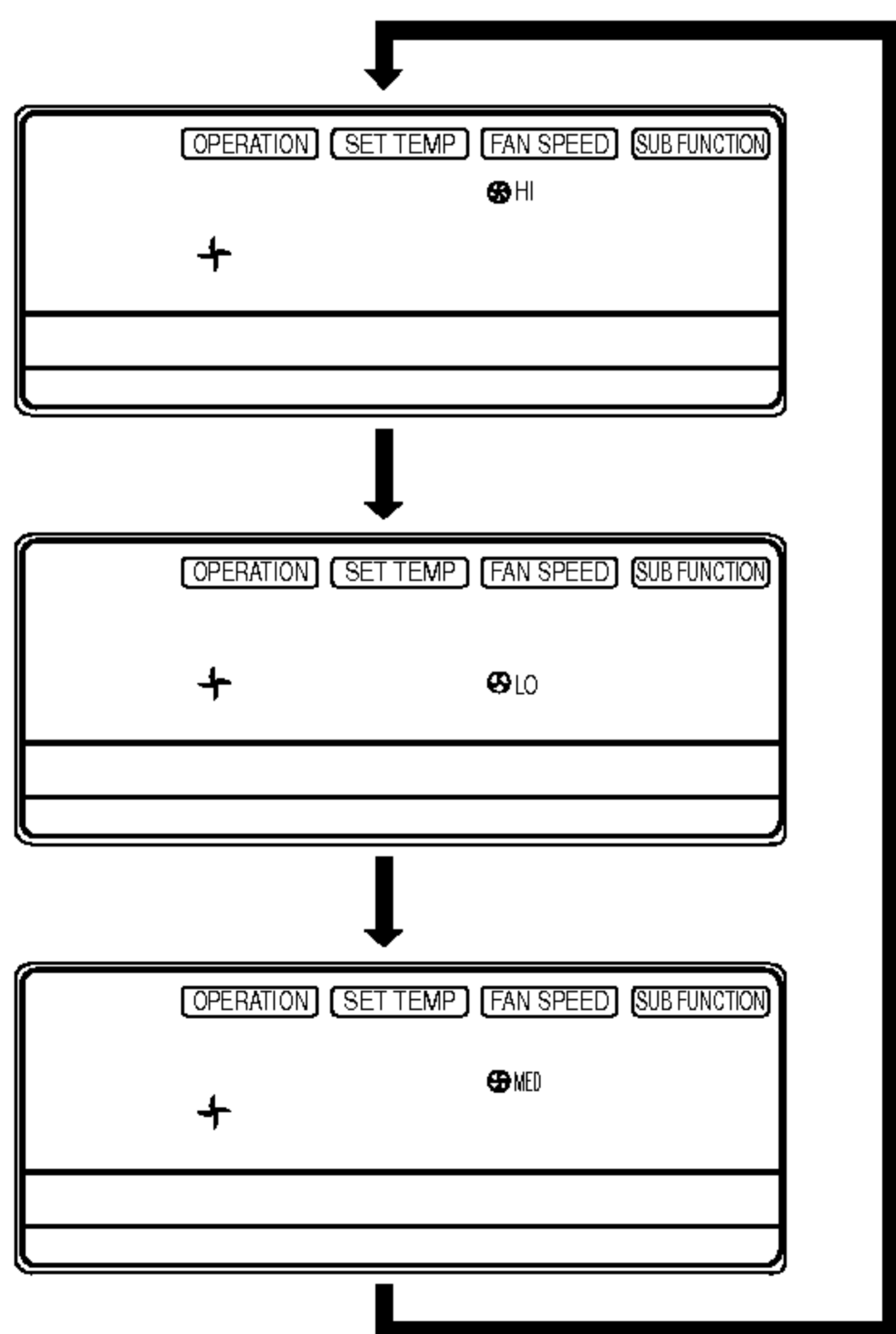

• La velocidad del ventilador es alta.

• La velocidad del ventilador es baja.

• La velocidad del ventilador es media.

* No se puede establecer la temperatura en el modo Fan Operation (Funcionamiento ventilador). Pulse el botón "Operation Mode" (modo funcionamiento) para salir de este modo.

Modo de Calefactor Eléctrico (Opcional)

1 Accione el botón ARRANQUE/PARO.

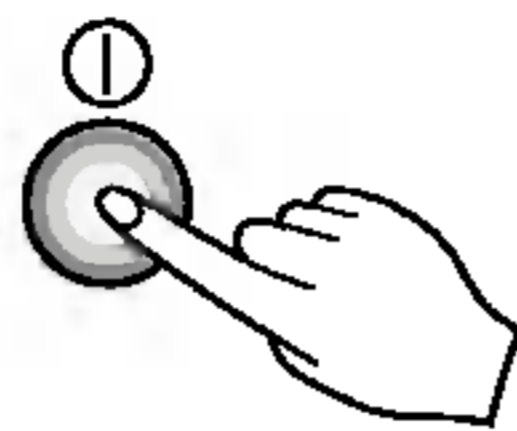

2 Seleccione calentamiento + Funcionamiento Calefactor/E.
 Pulse la tecla para Seleccionar el Modo de Funcionamiento.
 Pulse la tecla de **Función Calentamiento** del mando a distancia. (Cuando la unidad opera en modo de calentamiento).

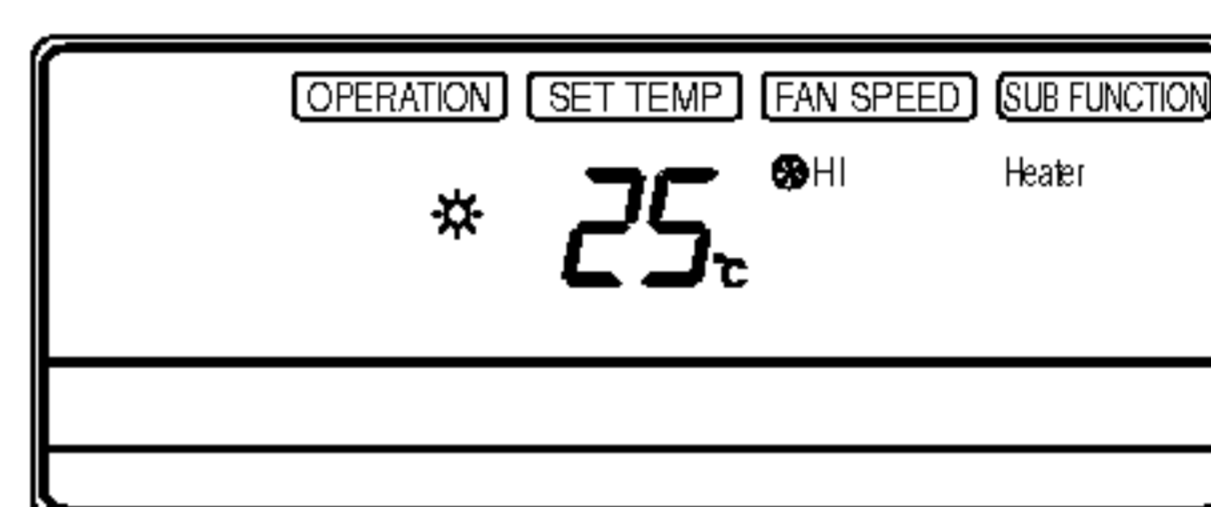

3 Fije la temperatura en un valor inferior al de la temperatura de la habitación.
 La temperatura puede fijarse entre 16°C y 30°C, en incrementos de 1°C.

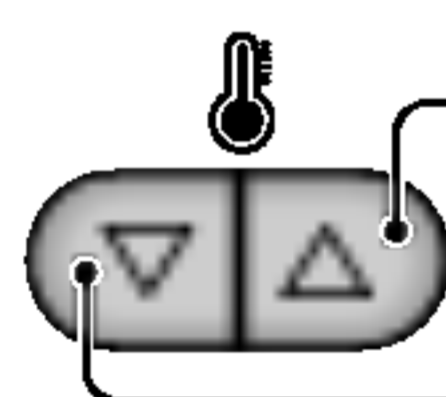

Para aumentar la temperatura.

Para disminuir la temperatura.

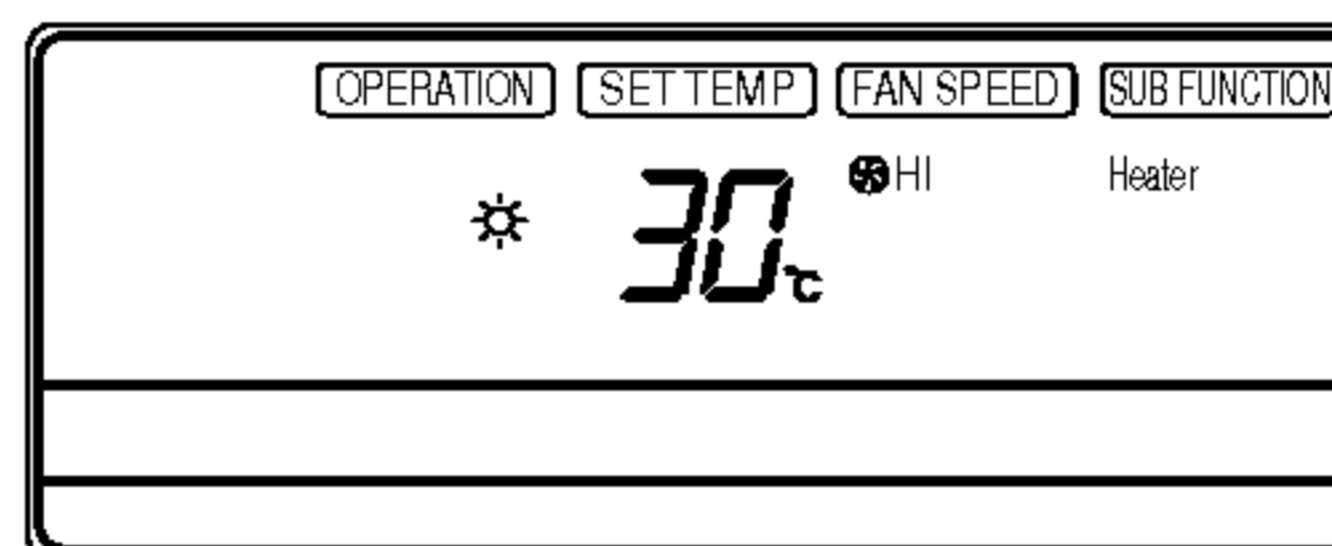

4 Establezca la Velocidad del Ventilador.



* Cuando pulse la tecla, cambiará el modo de la Velocidad del Ventilador.

Funcionamiento de purificación PLASMA (opcional)

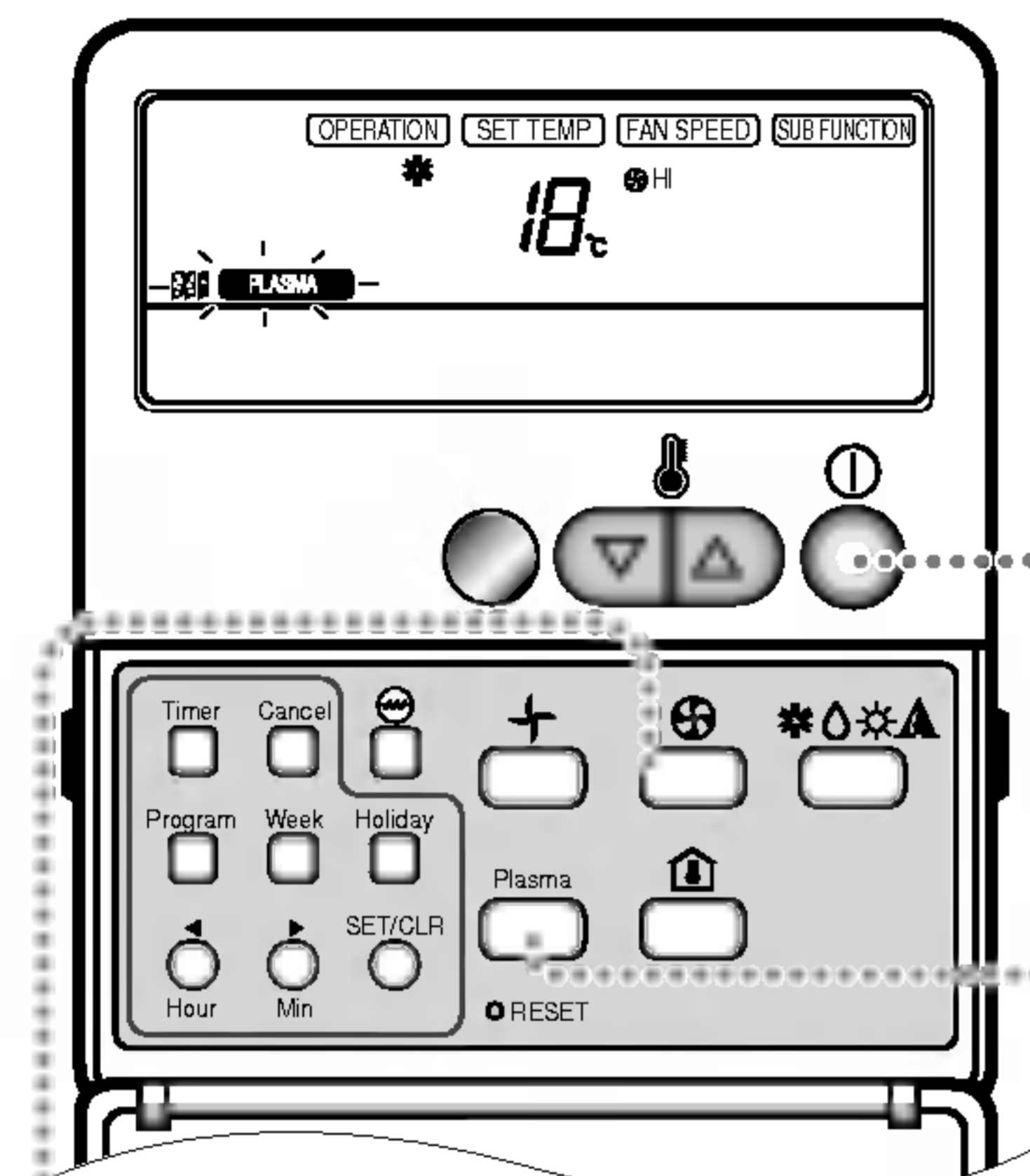

1 Pulse el botón On/Off. La unidad comenzará a funcionar.



2 Abra la tapa del mando a distancia. Pulse el botón On/Off del PLASMA. Comenzará a funcionar cuando se pulse el botón y se para cuando se vuelva a pulsar el botón.



3 Se puede establecer una nueva velocidad para el ventilador después de haber utilizado la tapa del mando a distancia. Puede seleccionar tres velocidades para el ventilador: baja, media o alta. Cada vez que pulse el botón, el modo de velocidad del ventilador cambia.

* La función de purificación de aire (PLASMA) se encuentra disponible después de las funciones de enfriamiento, calefacción u otra función.



Función de bloqueo para niños.

Evita que los niños puedan utilizar el aire acondicionado.

Procedimiento operativo

1 Para seleccionar la función de bloqueo para niños

Pulse el botón Timer y el botón Minute Set durante tres segundos. El modo operativo cambiará al bloqueo para niños y se visualizará 'CL' en la pantalla. Al pulsar cualquier botón, el panel de mandos no funcionará y mostrará 'CL' durante 3 segundos. Pero la función de temperatura de la habitación seguirá activa, a pesar de tener activado el bloqueo.

2 Para cancelar la función de bloqueo para niños

Pulse el botón Timer y el botón Minute Set durante tres segundos. El bloqueo quedará cancelado y se visualizará en el panel de mando el modo preseleccionado.

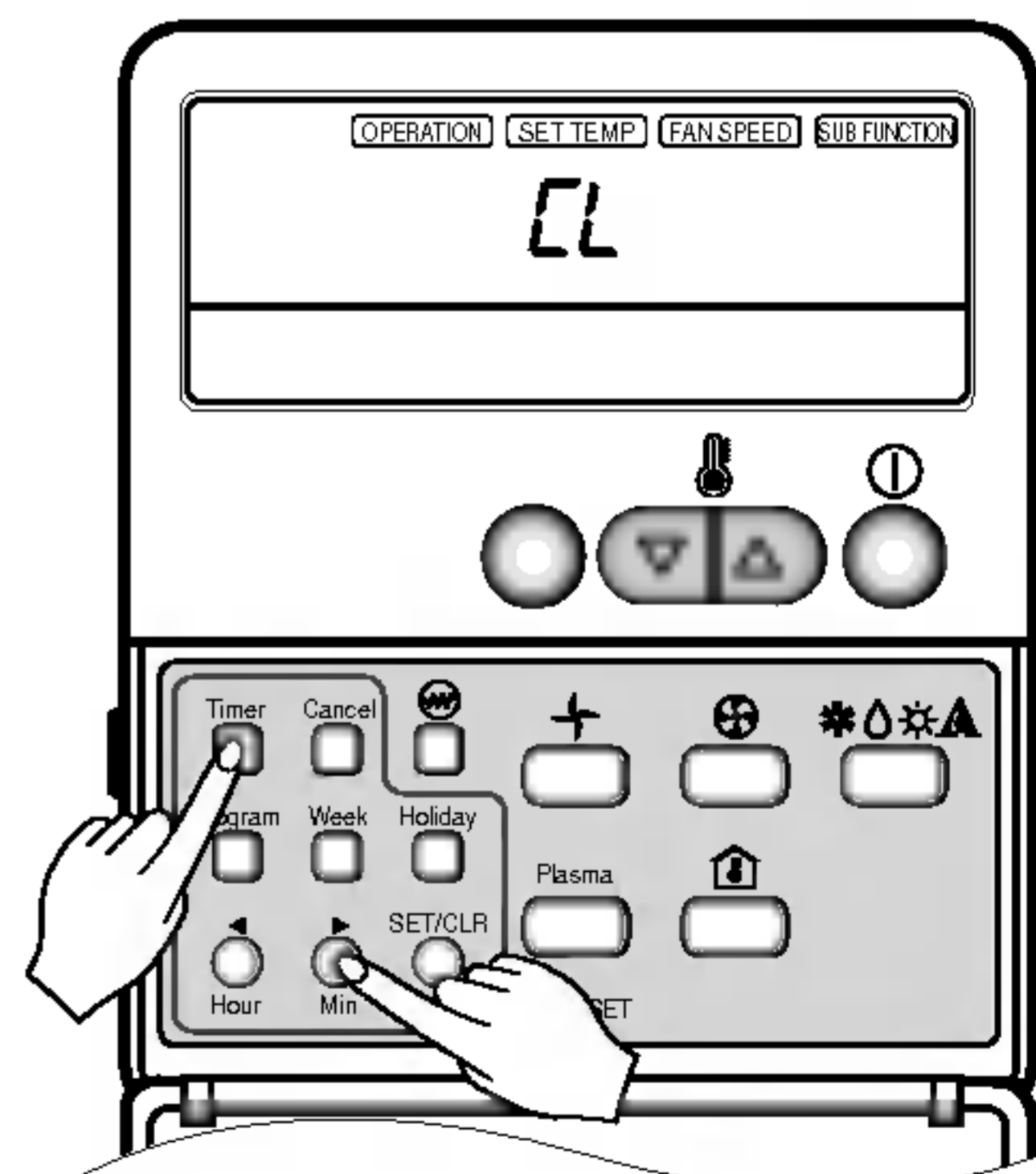

Funcionamiento del control telefónico (opcional)

Llamando desde el exterior, puede poner en marcha el aire acondicionado para mantener una temperatura agradable. Incluso si ha dejado el aire acondicionado en funcionamiento, puede apagarlo por medio de una llamada telefónica desde el exterior.

1 ENCENDIDO



- 1 Marque el número al que está conectado el aire acondicionado.
- 2 Cuando haya sonado 5 veces.
- 3 Podrá oír un pitido (si el aire acondicionado está apagado). Pulse "0" "0" "7" "8".
- 4 Cuando oiga el pitido 2 veces, el aire acondicionado se pondrá en funcionamiento.
- 5 Cuelgue el teléfono.

2 APAGADO



- 1 Marque el número al que está conectado el aire acondicionado.
- 2 Cuando haya sonado 5 veces.
- 3 Se puede oír el sonido "bip bip" (si el acondicionador de aire está encendido), luego oprima "0" "0" "7" "9" según corresponde.
- 4 Cuando escuche un pitido, el aire acondicionado se habrá apagado.
- 5 Cuelgue el teléfono.

AVISO

- Este producto funciona cuando el teléfono ha sonado 5 veces.
- Si el usuario interno levanta el teléfono antes de 5 llamadas, a función Control de teléfono, no opera.
- Si el usuario no pulsa el botón del teléfono en aproximadamente 25 segundos después del bip, la función Control de teléfono no opera.
- Si se encuentra conectado mediante el sistema EPABX, la función de control a distancia no funciona.

Funcionamiento del control telefónico (Al utilizar junto con teléfono ARS)

Llamando desde el exterior, puede poner en marcha el aire acondicionado para mantener una temperatura agradable. Incluso si ha dejado el aire acondicionado en funcionamiento, puede apagarlo por medio de una llamada telefónica desde el exterior.

1 ENCENDIDO



- 1 Marque el número al que está conectado el aire acondicionado.
- 2 La guía OGM es proveído después de cuatro timbres de sonido en forma de señal y luego del sonido "bip"(sonido del teléfono mismo) de tal forma que la grabación externa pueda ser realizada.
- 3 Presione lentamente la contraseña "0" "0" "7" y "8" en orden.
- 4 Cuando oiga el pitido 2 veces, el aire acondicionado se pondrá en funcionamiento.
- 5 Cuelgue el teléfono.

2 APAGADO



- 1 Marque el número al que está conectado el aire acondicionado.
- 2 La guía OGM es proveído después de cuatro timbres de sonido en forma de señal y luego del sonido "bip"(sonido del teléfono mismo) de tal forma que la grabación externa pueda ser realizada.
- 3 Presione lentamente la contraseña "0" "0" "7" y "9" en orden.
- 4 Cuando escuche un pitido, el aire acondicionado se habrá apagado.
- 5 Cuelgue el teléfono.

AVISO

- Los números del timbre de contestación estará ajustado para cuatro veces si presiona el botón "Out-of-office"(fuera de la oficina) o tomando otra acción para la contestación automática.
- El tiempo de la grabación de OGM (Mensaje de salida) debe ser menos que 15 segundos aproximadamente.
- Si está conectado al teléfono principal, no funciona.

Detalles de funcionamiento

Modo de refrigeración

Cuando la temperatura de la habitación es superior a la temperatura fijada, la unidad funciona en modo de refrigeración para alcanzar la temperatura fijada, con la velocidad del ventilador seleccionado. Se apagará cuando la temperatura de la habitación alcance la temperatura fijada +0.5°C.

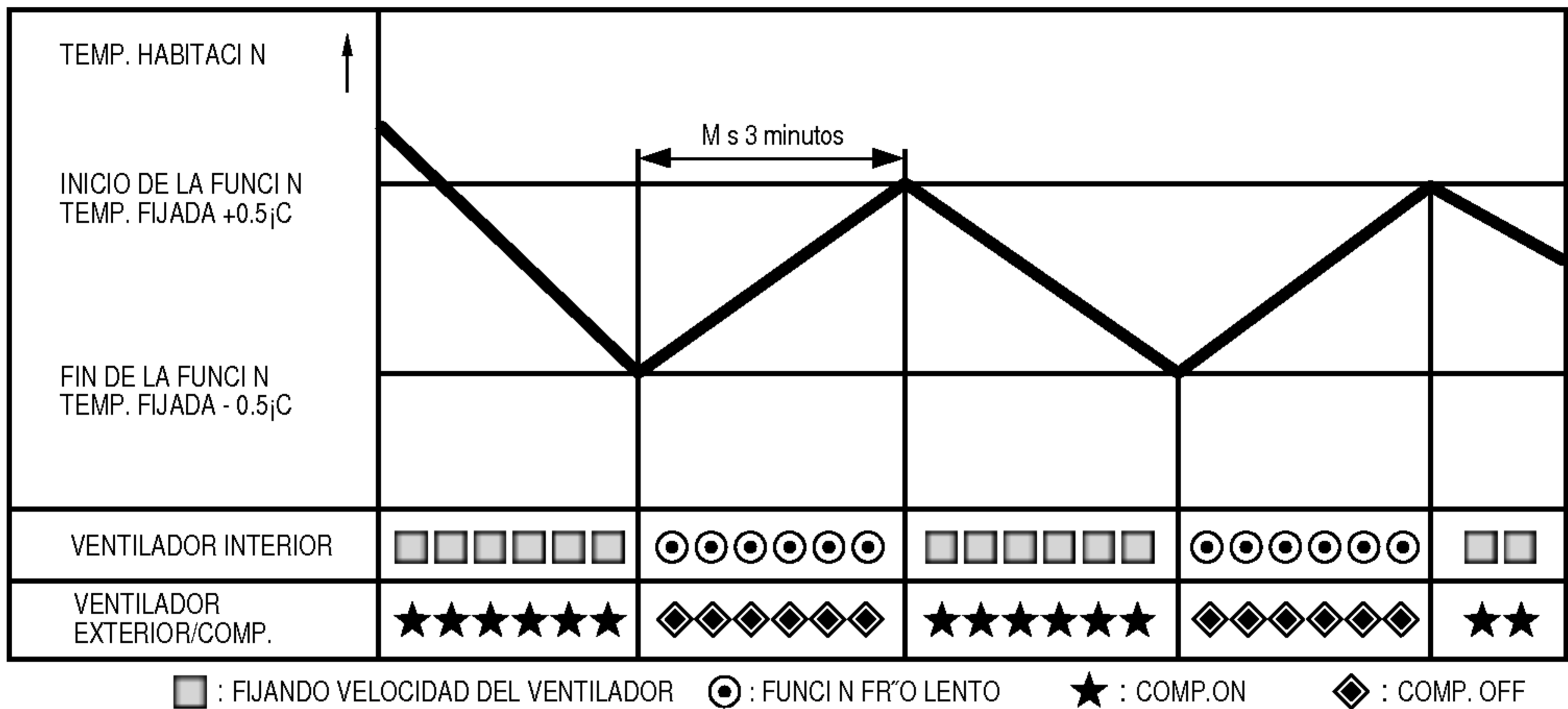

Información útil

Velocidad del ventilador y capacidad de refrigeración. La capacidad de refrigeración indicada en las especificaciones es el valor que se obtiene con la velocidad rápida del ventilador. La capacidad disminuye si el ventilador funciona a velocidad lenta o media. La velocidad rápida del ventilador está recomendada para cuando quiera refrigerar la habitación en poco tiempo.

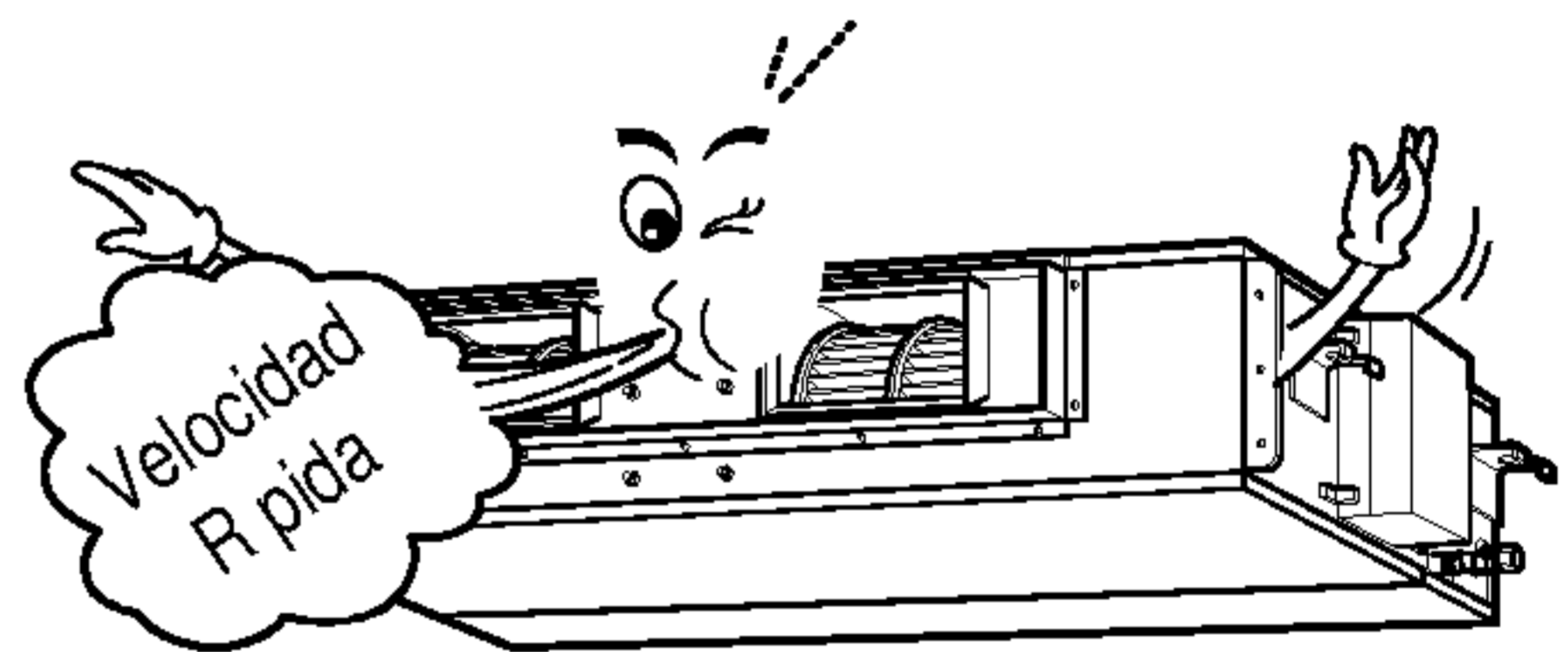

- El ventilador comenzará a funcionar 7 segundos después de conectarlo al suministro eléctrico.

Función de diagnóstico automático

La palabra 'CH' se iluminará en la pantalla del control remoto, cuando se presente un problema. En ese caso, póngase en contacto con su distribuidor.

Cuidados y mantenimiento

ATENCIÓN: antes de efectuar cualquier operación de mantenimiento, apague el interruptor principal del sistema.

Unidad interior

Rejilla, tapa y mando a distancia

- Apague el sistema antes de limpiarlo. Para limpiarlo utilice un paño seco y suave. No utilice lejía ni abrasivos.

NOTA:

La toma de energía debe estar desconectada antes de limpiar la unidad interior.

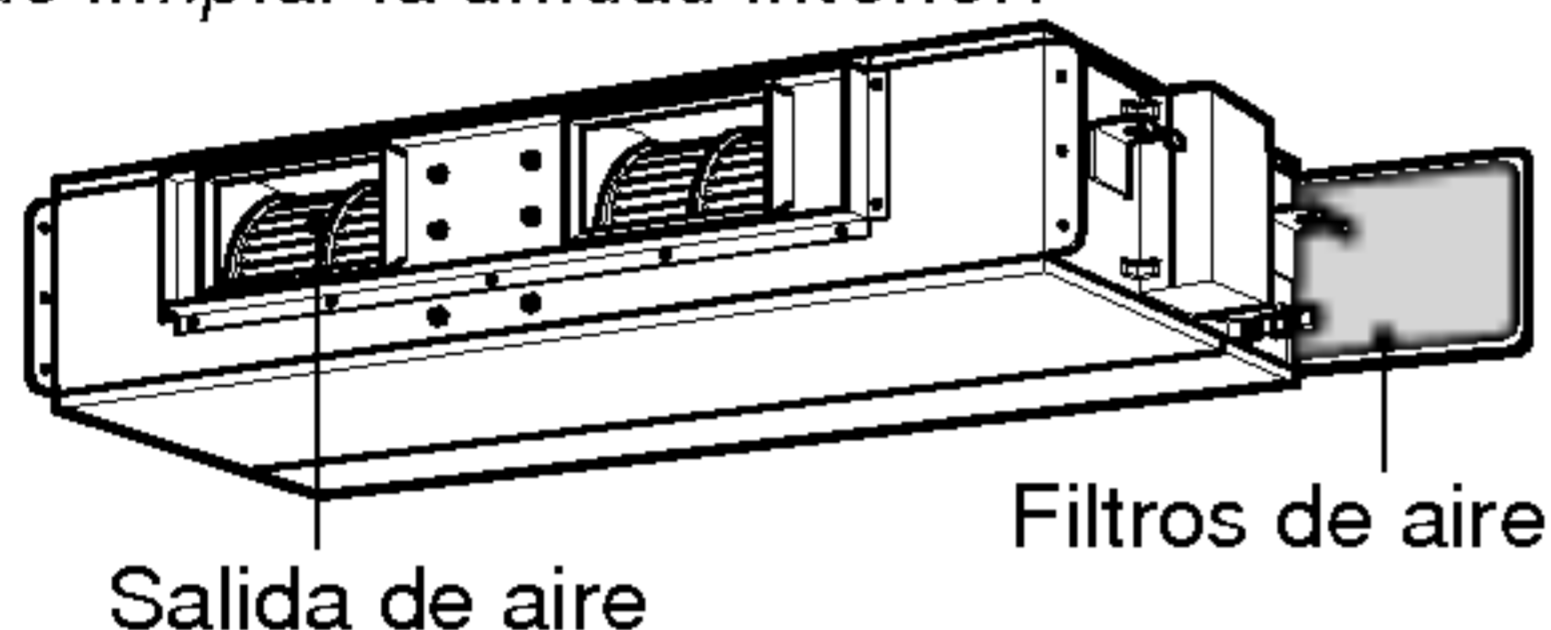

Filtros de Aire

Los filtros de aire situados en la parte trasera de la unidad interior (el lado de succión) deben examinarse y limpiarse quincenalmente o más a menudo si es necesario.

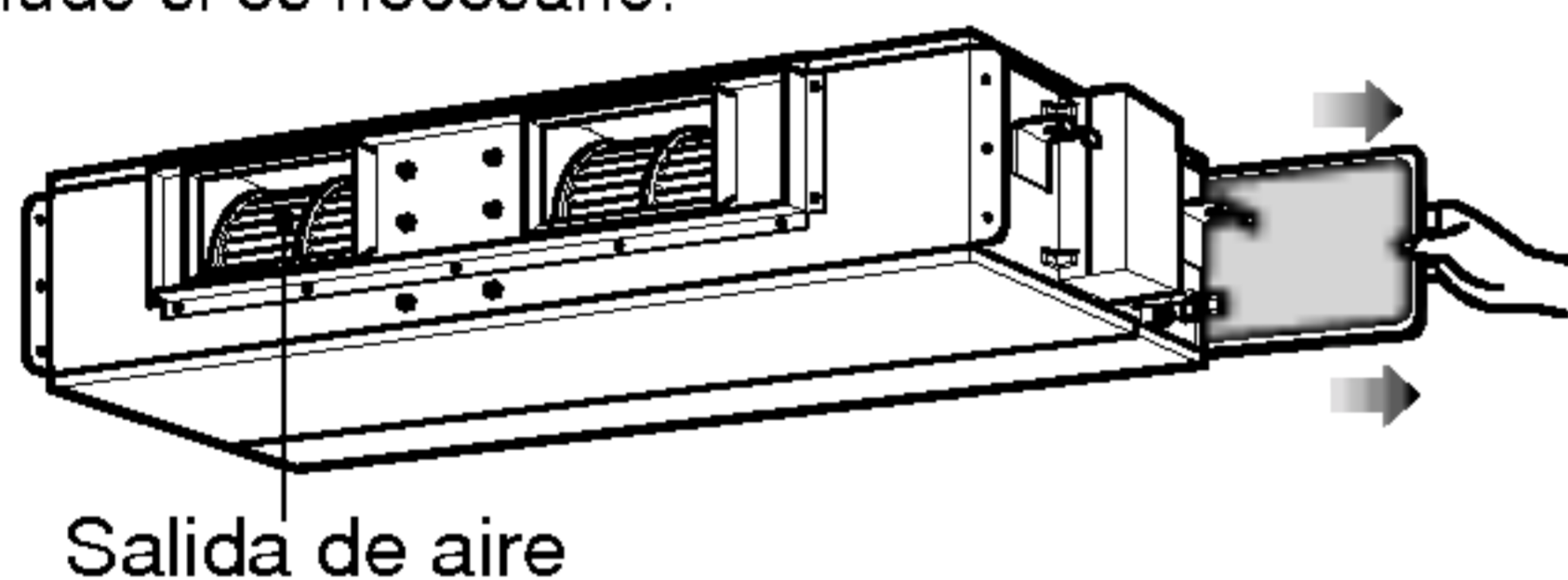

Filtro de PLASMA(OPCIONAL)

El filtro del PLASMA se debe revisar y limpiar una vez al mes o con más frecuencia si fuera necesario.

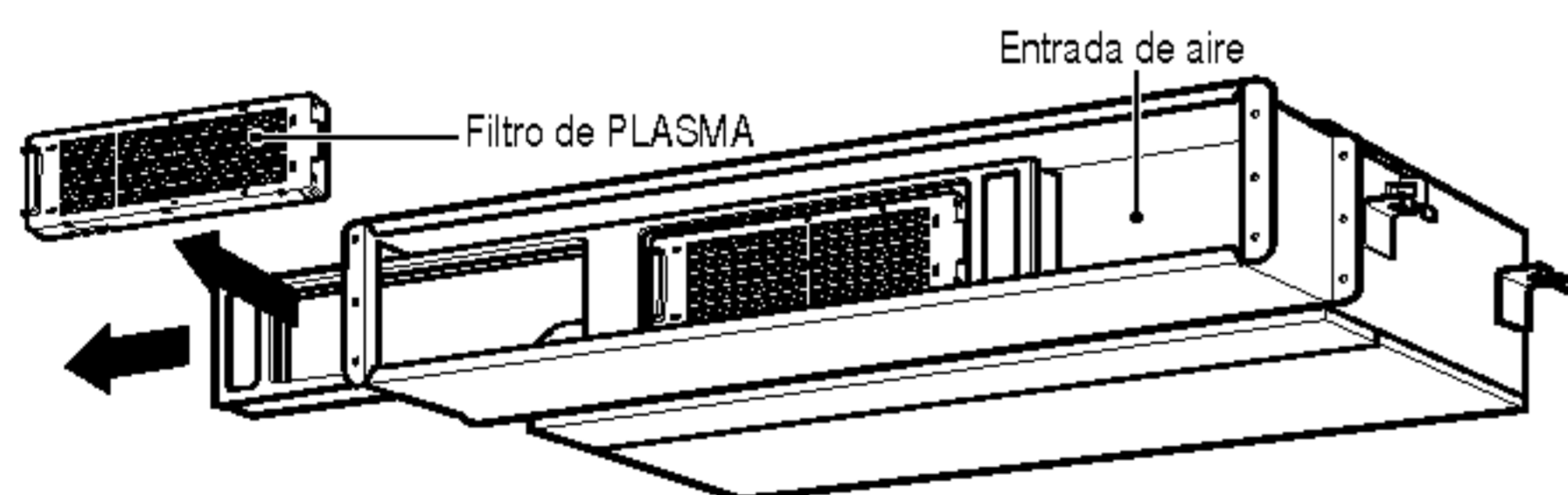

PRECAUCIÓN: No toque el filtro del PLASMA en los 10 segundos siguientes después de sacar el brazo del limpiador de aire, ya que se pueden producir sacudidas eléctricas.

Nunca utilice lo siguiente:

- Agua a una temperatura superior a los 40°C. Podría provocar deformaciones y/o pérdida de color.
- Sustancias volátiles. Podrían dañar las superficie del aire acondicionado.



- Limpie el filtro con un aspirador o con agua templada con un poco de jabón.
 - Si estuviera muy sucio, lávelo con una solución de detergente en agua tibia.
 - Si se utiliza agua caliente (a 50°C o más), el filtro puede deformarse.
 - Después de lavar con agua, déjelo secar a la sombra.
 - Vuelva a colocar el filtro de aire.
- Retire la cubierta del panel y, a continuación, saque el brazo del limpiador de aire suavemente hacia el lateral para quitar el filtro del PLASMA.
 - Sumerja el filtro del PLASMA en agua mezclada con un detergente suave de 20 a 30 minutos.
 - Deje secar el filtro del PLASMA a la sombra durante un día. (La humedad se debe quitar perfectamente de estas piezas)
 - Tenga cuidado en no cortar las líneas de descarga eléctrica durante el lavado.
 - Vuelva a instalar el filtro del PLASMA en su posición original.

Unidad exterior

El circuito de intercambio de calor y los paneles de ventilación de la unidad exterior deben examinarse con regularidad. Si se obstruyen con polvo u hollín, el circuito de intercambio de calor y paneles de ventilación pueden ser limpiados con vapor por un profesional.

NOTA:

Los circuitos de intercambio de calor sucios o obstruidos reducirán la eficiencia de funcionamiento y provocarán un consumo superior.

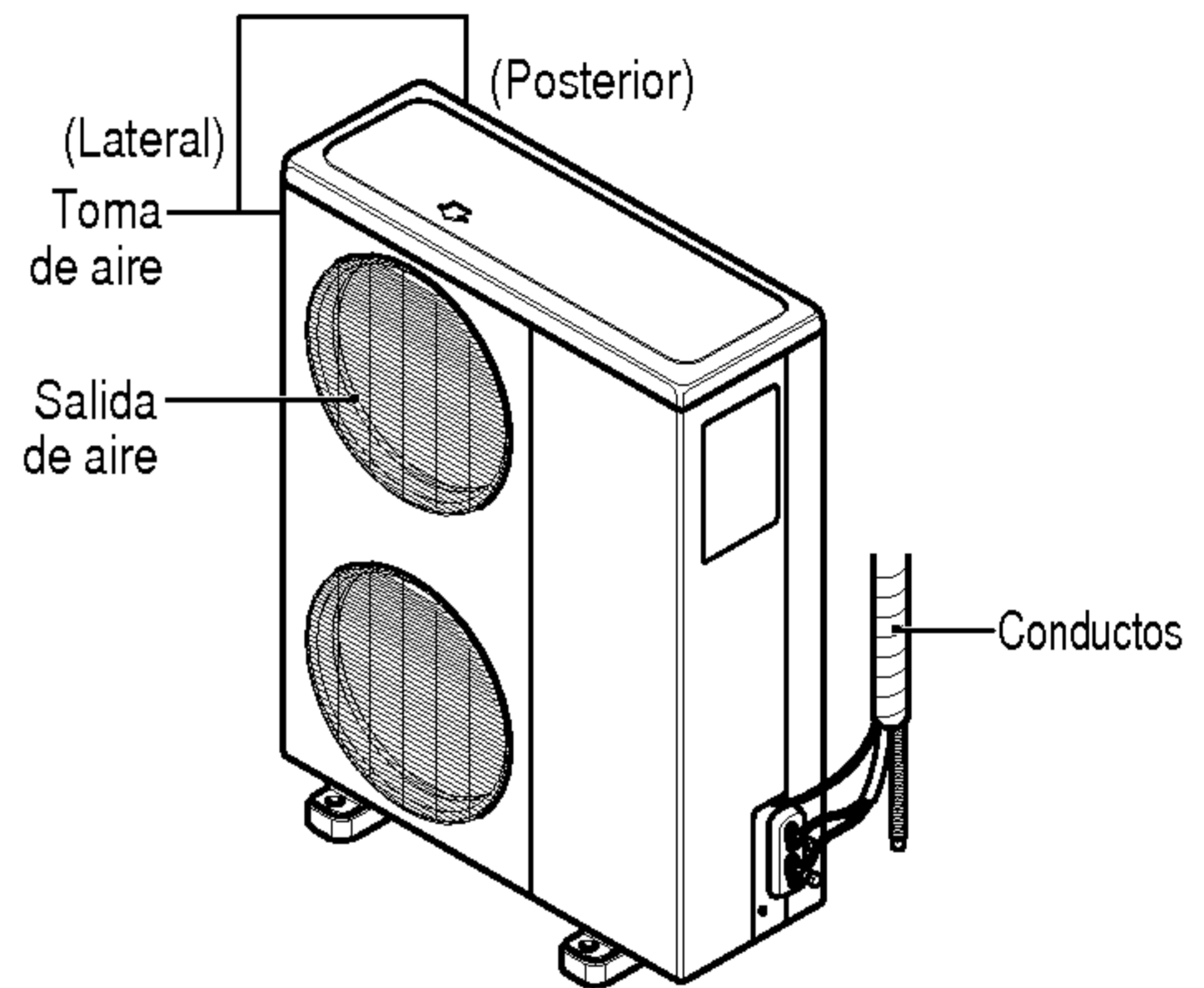
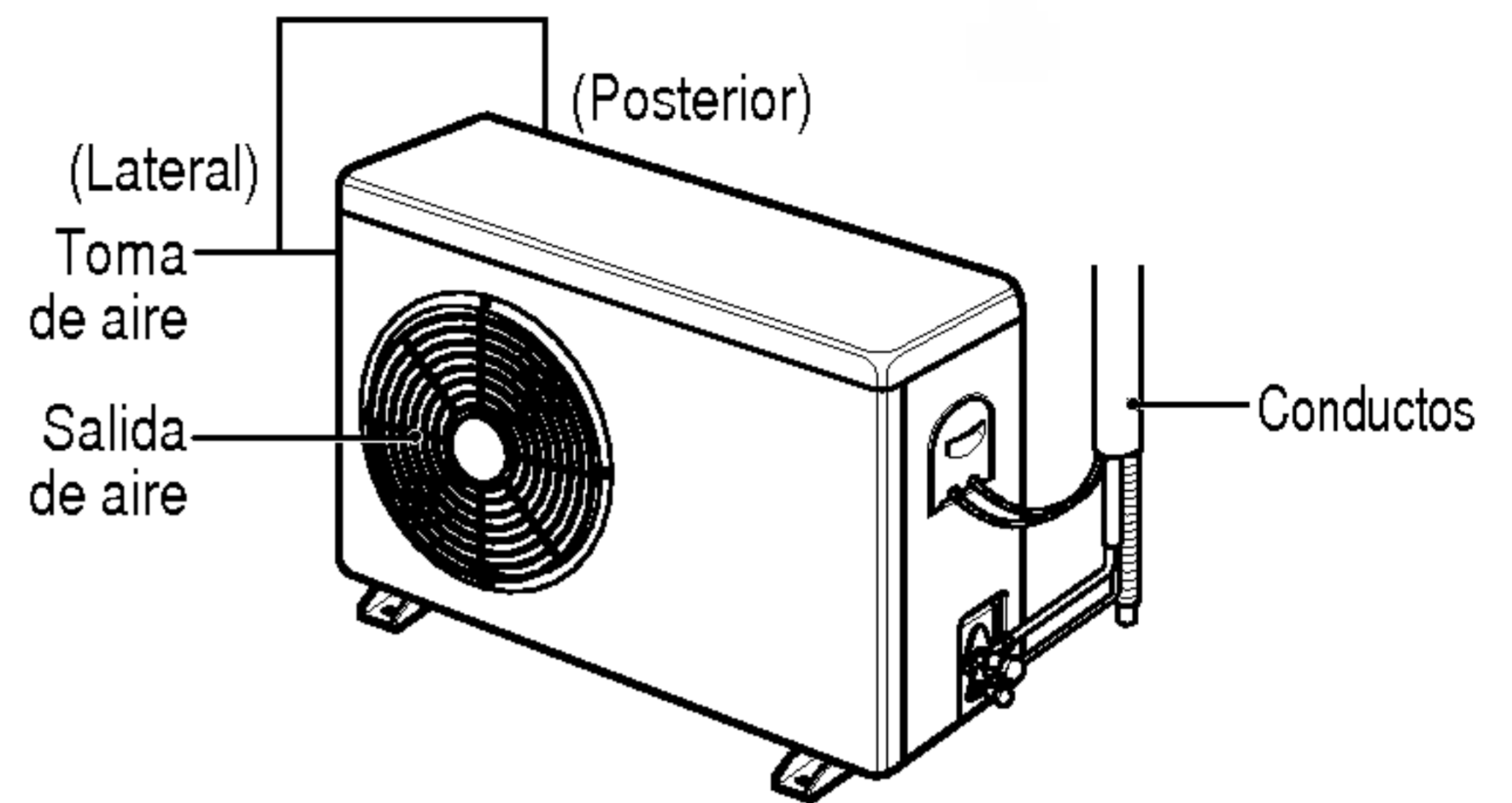

Cuando el acondicionador de aire no vaya a ser utilizado durante un largo período.

Quando acondicionador de aire no vaya a ser utilizado durante un largo período.

- 1 Haga funcionar el aparato en modo ventilación durante 2 o 3 horas.
 - Esto secará los componentes interiores del aparato.
- 2 Apague el interruptor de desconexión.



PRECAUCIÓN: Apague el interruptor de desconexión cuando el acondicionador de aire no vaya a ser utilizado durante un largo período.

Puede acumularse el polvo y provocar un incendio.

Quando vaya a utilizar el acondicionador de aire de nuevo.

- Compruebe que la entrada de aire y la salida de las unidades interiores y exteriores no están obstruidas.

Información útil

Los filtros de aire y el consumo de electricidad. Si la suciedad obstruye los filtros de aire, la capacidad de refrigeración disminuirá y el 6% de la electricidad utilizada para el funcionamiento del acondicionador de aire no se aprovechará.

Consejos para la utilización

No refrigere exageradamente la habitación.

No es bueno para su salud y malgasta electricidad.

Limpie el filtro de aire con regularidad.

Las obstrucciones en el filtro de aire reducen el flujo de aire y disminuye el poder de refrigeración y deshumidificación. Limpielos quincenalmente o más a menudo.

Mantenga corridas cortinas o persianas.

No permita que el sol directo entre en la habitación cuando el acondicionador de aire esté en funcionamiento.

Ventile la habitación de vez en cuando.

Ya que las ventanas permanecen cerradas, es una buena idea abrirlas y ventilar la habitación de vez en cuando.

Asegúrese de que la puerta y las ventanas están completamente cerradas.

Evite al máximo abrir puertas y ventanas para que el aire frío no salga de la habitación.

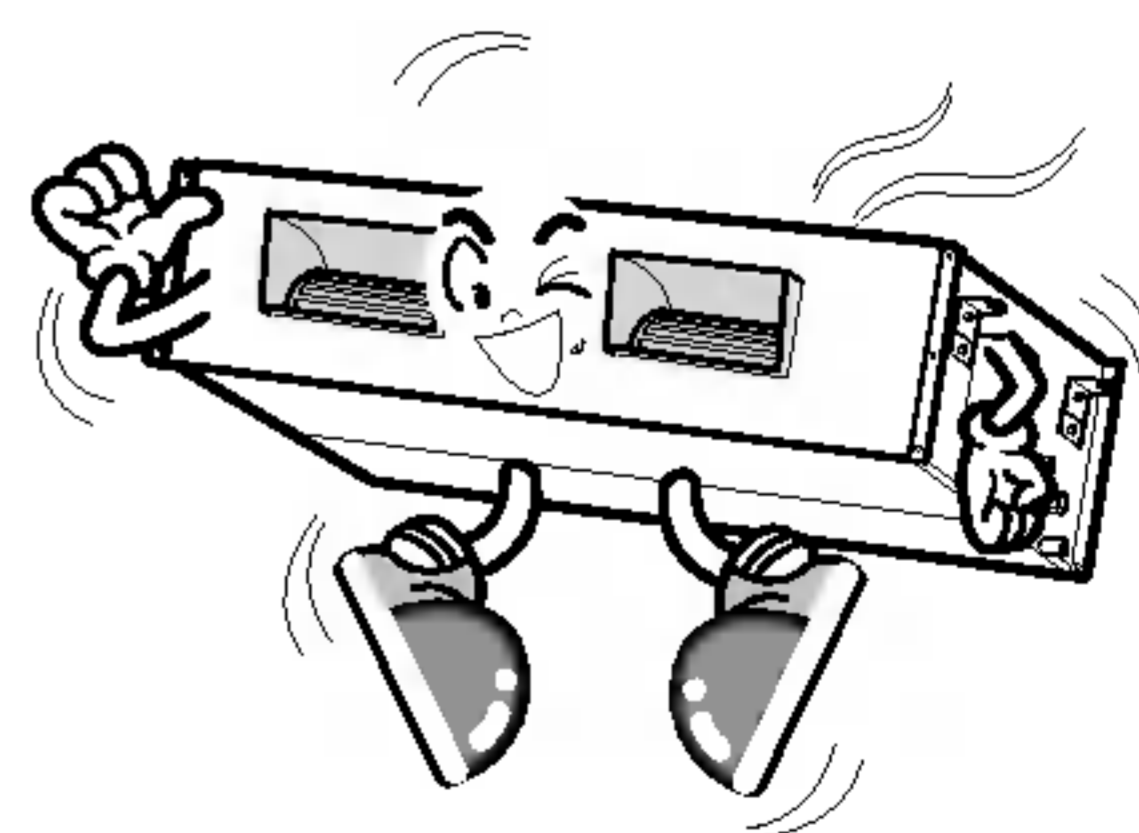

Antes de llamar al servicio técnico...

Resolución de Problemas! ¡Ahorre tiempo y dinero!

Compruebo los siguientes puntos antes de solicitar una reparación o servicio técnico... Si los problemas persisten, póngase en contacto con su distribuidor o servicio técnico.

Caja	Explicación	Ver página
No funciona.	• ¿Ha cometido un error en las funciones de programación?	12
	• Cuando se enciende por primera vez, la unidad interna funciona a los quince segundos.	
	• ¿Se ha fundido el fusible o ha saltado el automático?	-
Se percibe un olor particular en la habitación.	• Compruebe que no sea olor a humedad que provenga de las paredes, la moqueta, los muebles o los tejidos que pueda haber en la habitación.	-
Parece que se escapa condensación del aire acondicionado.	• La condensación tiene lugar cuando el flujo de aire del acondicionador de aire enfría el aire caliente de la habitación.	-
El aire acondicionado no funciona durante unos tres minutos al activarlo.	• Es una función de seguridad del acondicionador de aire.	-
	• Espere tres minutos y empezará a funcionar.	
No refrigera o calienta eficazmente.	• ¿Está sucio el filtro de aire? Consulte las instrucciones para limpieza del filtro de aire.	24
	• La habitación estaba muy caliente cuando el aire acondicionado se puso en marcha. Dele tiempo a refrigerarla.	
	• ¿Ha fijado una temperatura incorrecta?	14, 16
	• ¿Están obstruidas las entradas o salidas de aire de la unidad interior?	-
El equipo de aire acondicionado parece ser ruidoso.	• Si es un ruido que se parece al fluir del agua. - Es el sonido del freón que circula por el interior de la unidad de aire acondicionado.	
	• Si es un ruido que se parece al de la liberación de aire comprimido en la atmósfera. - Es el sonido del agua de deshumidificación al ser procesada dentro de la unidad de aire acondicionado.	-
La pantalla del control remoto está poco iluminada. O está completamente apagada.	• ¿Ha saltado el automático?	
Se oye un crujido.	• Este sonido se produce por la expansión/contracción de la rejilla de entrada de aire, etc. debido a los cambios de temperatura.	-



LG ESPAÑA, S.A.

**RED DE SERVICIOS
DE ASISTENCIA TECNICA**

AIRE ACONDICIONADO

**POLIGONO INDUSTRIAL, "SECTOR 13", PARCELA 27 A
46190 RIBARROJA DEL TURIA (Valencia)**

TEL. 96 305 05 00

FAX 96 305 05 01

ANDALUCIA

ELECTRO ALTAMIRA, S.A.
C/. ALTAMIRA, 10, BAJO
04005 ALMERIA
TEL. 950 22 01 54

SERVIRAP
C/. ANGEL OCHOTORENA, 11
04005 ALMERIA
TEL. 950 27 40 67

**CRUZ Y LATORRE
CENTRAL DE SERVICIOS**
C/. UNIVERSIDAD DE
TEXAS, 2
(ESQ. DR. CARRACT)
04005 ALMERIA
TELS. 950 22 43 00 / 22 4

**JUAN MANUEL LLORCA
SOLIS**
C/. VILLA MARIA, 119
04008 CRUZ DE CARAVACA
ALMERIA
TEL. 950 27 39 57

**M.J. RODRIGUEZ
PELEGRIN, S.L.**
C/. CONVENTO, 27, BAJO
04610 CUEVAS DE
ALMANZOR - ALMERIA
TEL. 950 45 65 44

TECNI-HOGAR
C/. TOLOSA LATOUR, 19
11007 CADIZ
TEL. 956 28 10 82

**ELECTRONICA
MARCHANTE, S.L.**
C/. SIERRA BLANQUILLA, 14
11170 MEDINA SIDONIA
CADIZ
TEL. 956 41 03 03

**FRANCISCO JAVIER CABA
NARANJO**
PZA. DEL QUERER, 2, BAJO
URB. LAS COLINAS
11205 ALGECIRAS - CADIZ
TEL. 956 66 77 79

SERVITEC
C/. LAS PALOMAS, 9
11406 JEREZ DE FRONTERA
CADIZ
TEL. 956 34 88 78

**TECNI-REPUESTOS
REYES, S.L.**
AVDA. DE ROTA, 72
11550 CHIPIONA - CADIZ
TEL. 956 37 04 53

DOMEFRI
C/. ESCRITOR HOYOS DE
NORIEGA, 13, BAJO, LOC.
14014 CORDOBA
TEL. 957 43 52 85

**ALFREDO GARCIA
GARCIA**
C/. PABLO PICASSO, 5
14209 EL PORVERNIR DE LA
IND. - CORDOBA
TEL. 957 57 69 03

REPARACIONES LLERGO
C/. DELFIN PEREZ, 20-B
14400 POZOBLANCO
CORDOBA
TEL. 957 13 07 34

ELECTRONICA SATEC, S.L.
C/. MANUEL MELGAR, 37
14500 PUENTE GENIL
CORDOBA
TEL. 957 60 32 50

**ELECTRONICA
GONZALEZ, S.L.**
C/. FUENSANTA, 12
14640 VILLA DEL RIO
CORDOBA
TEL. 957 17 63 26

FRILUC
C/. LA ESTRELLA, 1, A, BAJO
14900 LUCENA - CORDOBA
TEL. 957 50 93 03

RELEGRA, S.L.
C/. DR. GOMEZ ROMAN, 5
18012 GRANADA
TEL. 958 27 24 50

TALLERES ESPEJO
C/. MANUEL SANCHEZ, 15
21006 HUELVA
TEL. 959 22 09 04

**ISIDRO FERNANDEZ
REYES**
C/. LUSITANIA, 27
21400 AYAMONTE - HUELVA
TEL. 959 32 06 35

**MANUEL SANCHEZ
CASTILLO**
C/. RUIZ ROMERO, 8
23003 JAEN
TEL. 953 22 58 05

SEYGAR
C/. LAS DESCALZAS, 2
23700 LINARES - JAEN
TEL. 953 69 18 20

**MANUEL CANTUDO
ORTEGA**
C/. QUINTERIA, 4
23740 ANDUJAR - JAEN
TEL. 953 50 29 44

CLIMAIRE PLUS, S.L.
POL. AZUCARERA
C/. GUARO, 4
29004 MALAGA
95 223 98 22

T.R. VIDEOTV
ALAMEDA CAPUCHINOS, 5
29014 MALAGA
TEL. 95 225 91 44

ELECTRO DAVID
C/. LA PAZ, 16 - BAJO
29500 ALORA - MALAGA
TEL. 952 49 88 93

INTERSAT SEVILLA, S.L.
C/. BEETHOVEN, LOCAL 5
41008 SEVILLA
TEL. 95 443 02 26

**SERYVEN CANTILLANA,
S.L.**
AVDA. DE ANDALUCIA, 37
41320 CANTILLANA
SEVILLA
TEL. 95 573 11 69

**ELECTRONICA J.J.
DOMINGUEZ**
C/. PRINCIPE DE ASTURIAS, 1
41340 TOCINA - SEVILLA
TEL. 95 474 07 98

REP. ELEC. MARQUEZ
C/. DR. SANCHEZ MALO, 3-A
(LA ALMAZARA)
41400 ECIJA - SEVILLA
TEL. 95 483 55 75

ELECTRO 93, S.L.
C/. MELLIZA, 3
41700 DOS HERMANAS
SEVILLA
TEL. 95 472 37 16

GONZALEZ INFANTES, S.L.
C/. BLAS DE OTERO, 26
41730 LAS CABEZAS DE SAN
JUAN - SEVILLA
TEL. 95 587 10 49

ARAGON

**SERV. ELECTROD.
GRASAN, S.C.**
C/. RAMON Y CAJAL, 59
22006 HUESCA
TEL. 974 22 90 93

**S.A.T. TEOFILO
SEBASTIAN PEREZ**
C/. SAN MIGUEL, 8 - BAJO
44001 TERUEL
TEL. 978 60 91 19

**SERVICIO A.T. MARIO
CASES QUILEZ**
AVDA. GALAN BERGUA, 1
44600 ALCAÑIZ - TERUEL
TEL. 978 83 38 51

**INSTALACIONES
VILLAGRASA**
C/. DOMINGO LOBERA, 6-8
LOCAL
50008 ZARAGOZA
TELS. 976 42 34 63 / 25 5

TAEL
C/. JUSLIBOL, 6-8
50015 ZARAGOZA
TEL. 976 73 67 35

S.T.O. JUAN JOSE LAZARO
PLAZA COSTA, 6
50300 CALATAYUD
ZARAGOZA
TEL. 976 88 51 58

ASTURIAS

SERVITAD
AVDA. CONSTITUCION, 102
33207 GIJON
TEL. 98 538 68 11

BALEARES

A.M.S.A.
C/. ISIDORO ANTILLON, 97
07008 PALMA DE MALLORCA
TEL. 971 27 27 57

**TECLURAMI MENORCA,
S.A.L.**
C/. PINTOR CALBO, 57
07703 MAHON
TEL. 971 35 28 02

CONSTAN
VIA ROMANA, 15
07800 IBIZA
TEL. 971 30 61 23

CANTABRIA

BEZANILLA PURAS, S.L.
C/. LOS ESTUDIANTES, S/N.
(FRENTE AL N.º 20)
39006 SANTANDER
TEL. 942 22 00 15

REPARACIONES-CICERO, S.L.
C/. LOS CLAVELES, 1
39796 CICERO
TEL. 942 61 65 30

CASTILLA LA MANCHA

LAUREANO GARCIA MURCIA
C/. ALCALDE MARTINEZ DE LA
OSSA, 1
02001 ALBACETE
TEL. 967 24 04 31

SOTO ALBACETE, S.L.
C/. PEREZ PASTOR, 80
02004 ALBACETE
TEL. 967 22 01 42

AROCA-OLAYA, S.L.
C/. SAN ANTONIO, 22-BAJO
02640 ALMANSA - ALBACETE
TEL. 967 34 57 96

SATELEC, S.L.
LIBERTAD, 13, LOCAL 1
13003 CIUDAD REAL
TEL. 926 22 01 55

VITORIANO QUILES PARRA
C/. JOSE RAMON OSORIO, 53
13300 VALDEPEÑAS
CIUDAD REAL
TEL. 926 32 54 38

TALLERES MARI PAZ
C/. SANTA LUCIA, 17
13500 PUERTOLLANO
CIUDAD REAL
TEL. 926 42 49 50

LUCERON UTRILLA, S.L.
C/. JUAN BAUTISTA CONCEP., 16
13600 ALCAZAR DE SAN JUAN
CIUDAD REAL
TEL. 926 54 28 56

ANGEL RODERO BELLON
C/. ASTURIAS, 26
13700 TOMELLOSO
CIUDAD REAL
TEL. 926 51 52 76

CENTRAL SERVICIOS SM, S.L.
AVDA. REP. ARGENTINA, 5-B
16002 CUENCA
TEL. 969 21 20 20

CAMUÑASE, S.L.
C/. ISABEL I DE CASTILLA, 52
16630 MOTA DEL CUERVO
CUENCA
TEL. 967 18 22 25

S.A.T. FCO. BLANDINO
C/. LAYNA SERRANO, 26
19002 GUADALAJARA
TEL. 949 22 25 46

FRANCISCO RODRIGUEZ HERNANDEZ
C/. GRAL. MOSCARDO
GUZMAN, 22
19004 GUADALAJARA
TELS. 949 21 87 37/8

ELECTROMECHANIA VICFRIO
C/. ESPEJO, 13
45164 GALVEZ - TOLEDO
TEL. 925 40 00 79

ELECTRO SERVICE
C/. CALVO SOTELLO, 15
45510 FUENSALIDA
TOLEDO
TEL. 925 73 07 85

REFRIGERACION CASTILLA
C/. SOL, 31
45600 TALAVERA DE LA REINA - TOLEDO
TEL. 925 81 68 79

REPARACIONES ELECTROMATIC
C/. ANGEL DEL ALCAZAR, 52
45600 TALAVERA DE LA REINA - TOLEDO
TEL. 925 80 48 26

CASTILLA LEON

ANTONIO SAN SEGUNDO, C.B.
C/. SORIA, 6
05003 AVILA
TEL. 920 22 33 21

ANGEL MORENO
C/. SANTO TORIBIO, 17
09003 BURGOS
TELS. 947 20 37 69 / 20 52

SERVIREZ BURGOS, S.L.
C/. SAN FRANCISCO, 29-B.
09005 BURGOS
TEL. 947 23 09 90

MAYOR TELESERVICIO
C/. ARLAZON, 2
09400 ARANDA DE DUERO
BURGOS
TEL. 947 50 20 94

ENRIQUE GARCIA TENA
C/. SANTA ENGRACIA, 4,
LOCAL 2
24008 LEON
TEL. 987 22 32 39

CASCALLAR
C/. LA PRESA, 2
24010 TROBAJO DEL CAMINO - LEON
TEL. 987 80 18 15

MULTISER
C/. EMBALSES DE BARCENA, 11, 1º D
24400 PONFERRADA - LEON
TEL. 987 41 05 80

MULTISERVICIO PALENCIA, S.L.
C/. CARDENAL CISNEROS, 20
34002 PALENCIA
TEL. 979 72 20 57

MANUEL ALONSO DE MIGUEL
C/. DE LA FUCCIA, 1
37004 SALAMANCA
TEL. 923 22 97 51

JOSE ANDRES OBREGON MATEOS
C/. DOCTOR SANCHEZ, 15
37540 FUENTEGUINALDO
SALAMANCA
TEL. 923 47 14 82

INST. Y ASIST. HNOS. GORDO
C/. MORILLO, 9
40002 SEGOVIA
TEL. 921 43 79 33

JESUS REVUELTO SANCHEZ
C/. SANTO TOME, 9
42004 SORIA
TEL. 975 22 00 85

TEFRISA
C/. MIRLO, 55
47011 VALLADOLID
TEL. 983 29 34 11

ELECTRODO MONCASA, S.L.
C/. URSICINO ALVAREZ, 10
49011 ZAMORA
TEL. 980 52 95 28

CATALUÑA

INGENIERIA DE SISTEMAS

C/. PERE IV, 161
08018 BARCELONA
TELS. 93 485 58 56 / 93 3

S.A.T. PARERA
C/. BARRI XIROTA, 1
08186 LLIÇA D'AMUNT
BARCELONA
TEL. 93 841 44 02

ALIGUE, S.L.
C/. SANTIAGO ROSIÑOL, 30
08192 SANT QUIRZE VALLES
BARCELONA
TEL. 93 721 06 41

SERVEI TECNIC FERRER, S.C.P.
C/. SARDA, 37
08203 SABADELL
BARCELONA
TEL. 93 710 51 38

TECNO MAE, S.C.P.
C/. LLIBERTAT, 45-47
08240 MANRESA
BARCELONA
TEL. 93 874 66 08

REP. ELEC. GALVEZ & GALVEZ
RDA. SAN OLEGUER, 9-11
08304 MATARO
BARCELONA
TEL. 93 757 59 39

SERVEI TECNIC JOYMA, S.L.
AVDA. VIRGEN DE MONTSERRAT, 19
08380 MALGRAT DE MAR
SUR GERONA
TEL. 93 765 36 33

S.A.T. JUVANTENY, S.L.
C/. NUEVA, 109
08500 VIC - BARCELONA
TEL. 93 886 20 23

CAN-DO
AVDA. PAISOS CATALANS, 91
08700 IGUALADA
BARCELONA
TEL. 93 803 75 52

SATE-PENEDES, S.L.
C/. BOTERS, 4, LOCAL 2
08720 VILAFRANCA DEL PENEDES - BARCELONA
TEL. 93 890 17 79

TOT SERVEI
C/. SANTA MADRONA, 13
08800 VILANOVA I LA GELTRU - BARCELONA
TEL. 93 893 15 93

VALVERDE, S.C.P.
C/. MONTAÑA, 16, LOCAL 2
08913 BADALONA
BARCELONA
TEL. 93 398 61 67

ELECTRONICA ALMENTERO
C/. SAN JUAN BOSCO, 34,
LOCAL 2
08915 SANT BOI
BARCELONA
TEL. 93 640 68 04

CLIMADIS, S.L.
C/. AUSIAS MARCH, 111
08915 BADALONA
BARCELONA
TELS. 93 383 89 62 / 46 03

LINEA BLANCA BURGUILLOS, S.L.
C/. SANT FRANCESC XAVIER, 45
08950 ESPLUGUES DE LLOBREGAT - BARCELONA
TEL. 93 371 40 46

IMTEC, S.L.
C/. CAN CALDERS, 8, LOC. 2
LLOBREGAT - BARCELONA
TEL. 93 666 66 98

CATEIC, S.L.
C/. CARME, 40, BAIXOS
17004 GIRONA
TEL. 972 46 91 48

COMSELEC
C/. REC ARNAU, 17, BAJO
17600 FIGUERES - GIRONA
TEL. 972 50 52 16

GARRIGA
C/. SANT JAUME, 30
17844 CORNELLA DE TERRI
GIRONA
TEL. 972 59 43 06

TECNOSERVEI LLEIDA, S.L.
C/. MARAGALL, 4
25003 LLEIDA
TEL. 973 27 06 11

SATEF
AVDA. RAVAL DEL CARME, 12
25300 TARREGA - LERIDA
TEL. 973 50 08 48

ELECTRODOM. BALAGUER
C/. PARE MANYANET, 23
25620 TREMP - LERIDA
TEL. 973 65 02 57

GERMANS ALEGRET, S.L.
C/. SOLS, 45
25620 TREMP - LERIDA
TEL. 973 65 14 01

ELECTRO-CUPE, S.L.
C/. SIETE, 28, BAJOS DCHA.
43100 BONAVISTA
TARRAGONA
TEL. 977 54 99 85

ELECTRONICA I MULTISERVEIS JIA, S.L.
C/. MONASTIR RIPOLL, 9
43205 REUS - TARRAGONA
TEL. 977 77 55 04

GOMBAU GARCIA, S.L.
C/. MAYOR, 30
43590 JESUS-TORTOSA
TARRAGONA
TEL. 977 50 12 20

INSTALACIONES BILBE, C.B.
C/. MOLL, 65
43784 CORBERA D'EBRE
TARRAGONA
TEL. 977 42 02 92

CATALUÑA (DELEGACION SERVICIO TECNICO)

SR. ALMENTERO
AVDA. ROMA,
ESQ. VILAMARI, 29
BARCELONA
TEL. 93 363 27 10

CEUTA

TECNOGAS CEUTA, C.B.
P.I. LA CHIMENEA, NAVE 39
51003 CEUTA
TEL. 956 50 56 43

**COMUNIDAD
VALENCIANA**

JOASA SERVICIOS, S.L.
C/. ESCORPION, 8, LOC. IZQ.
03006 ALICANTE
TEL. 96 528 73 33

**ANGEL JOSE COMPAÑ
GARCIA**
C/. CUESTA DE LAS
NARICES, 34 - ED. EL PERAL
03590 ALTEA - ALICANTE
TEL. 96 584 36 94

B. AGUILAR
AVDA. ALICANTE, 3
03700 DENIA - ALICANTE
TEL. 96 578 19 69

**DAVID TORREGROSA
JORDA**
C/. TARRASA, 6, BAJO
03803 ALCOY - ALICANTE
TEL. 96 533 43 06

VILARSERVI, S.L.
C/. SAN ROQUE, 78
12004 CASTELLON
TEL. 964 23 25 55

**VENSAT REPARACIONES,
S.L.**
C/. PINTOR LOPEZ, 43
12004 CASTELLON
TEL. 964 25 55 19

SERVIMART
AVDA. CORTS
VALENCIANES, 6
12530 BURRIANA
CASTELLON
TEL. 964 51 32 05

ESMA, C.B.
C/. ESCUELAS CRISTIANAS, 19

CASTELLON
TEL. 964 46 03 08

KELFRI, S.L.
C/. SERPIS, 10, BAJO
46021 VALENCIA
TEL. 96 362 01 62

EFITEC, C.B.
C/. JOSE GROLLO, 14, BAJO
46025 VALENCIA
TEL. 96 346 23 24

J.J. INSTALACIONES
C/. SAN LORENZO, ED. FANI,
LOCAL 4
46400 CULLERA - VALENCIA
TEL. 96 173 18 86

LAVA-FRED, S.L.
C/. OBISPO GILABERTO
MARTI, 5, BAJO
46600 ALZIRA - VALENCIA
TEL. 96 240 49 85

**CLIMAELEC MORAGUES,
S.L.**
C/. BENIARJO, 4
46700 GANDIA - VALENCIA
TEL. 96 286 02 95

FRICO HIGUERAS, S.L.
CTRA. SAN ANTONIO, 17
46920 MISLATA - VALENCIA
TEL. 96 379 77 42

EXTREMADURA

**J. FCO. CALDERON
LONGARES**
C/. MARTIRES, 11
06300 ZAFRA - BADAJOZ
TEL. 924 55 17 64

ELECTRONICA CENTENO
AVDA. DE ZAFRA, BLOQUE 1
06310 PUEBLA SAN PEREZ
BADAJOZ
TEL. 924 55 27 03

VIDEOSAT ALJOCHA, S.L.
RONDA DEL VALLE, 16, B.
06480 MONTIJO
BADAJOZ
TEL. 924 45 33 44

**FLORE MERA SEGADOR,
S.L.**
POL. IND. CAGANCHA, P. 13
06700 VILLANUEVA DE LA
SERENA - BADAJOZ
TEL. 924 84 09 07

ATINSA
C/. STA. RAMONA, 3
06800 MERIDA -BADAJOZ
TEL. 924 31 47 51

ELECTRO-MOVACAVE, S.L.
C/. SANGUINO MICHEL, 42
10002 CACERES
TEL. 927 23 69 09

ELECTRO XABIER
C/. ALFAMBRA, 4
10004 CACERES
TEL. 927 22 02 33

**REP. ELECTROD. PEDRO
FERNANDEZ**
C/. GENARO CAJAL, 23
10300 NAVALMORAL DE LA
MA. - CACERES
TEL. 927 53 57 00

**ELECTRODOMESTICOS
ALEMAN**
C/. URBANO GONZALEZ
SERRANO, 85
10300 NAVALMORAL DE LA
MA. - CACERES
TEL. 927 53 12 02

**CENTRO TECNICO HERTE,
S.L.**
RONDA DEL SALVADOR, 61
10600 PLASENCIA
CACERES
TEL. 927 41 27 39

GALICIA

ALPO, S.L.
AVDA. PASAJE, 31
15006 LA CORUÑA
TEL. 981 28 08 68

VICTOR SAT, S.L.
C/. ENTRERRIOS, 35
15705 SANTIAGO
LA CORUÑA
TEL. 981 58 43 92

**ELECTRODOMESTICOS
BALEA**
C/. RUA CATASOL, 3
27002 LUGO
TEL. 982 24 10 22

PABLO PENAS
C/. NOSA SRA. DO CARME,
ED. CELTA 70-4 BAJO, 1º A
27880 BURELA - LUGO
TEL. 982 58 14 62

TALLER DIEZ
C/. ERVEDELO, 94
32002 ORENSE
TEL. 988 22 71 83

IMASON, S.L.
C/. LOUREIRO CRESPO, 43
36004 PONTEVEDRA
TEL. 986 84 16 36

SERTELEC
AVDA. FLORIDA, 123
(125 BAJO)
36210 VIGO - PONTEVEDRA
TEL. 986 20 72 53

ISLAS CANARIAS

CAPRI CANARIAS, S.L.
C/. SAO PAULO, 40
35008 LAS PALMAS
TELS. 928 46 35 91 / 46 2

LA RIOJA

BENITO MUÑOZ PINILLOS
C/. ESCUELAS PIAS, 7, BAJO
26004 LOGROÑO
LA RIOJA
TEL. 941 26 30 88

MADRID

**REPARACIONES JUAN
DUQUE, S.L.**
RONDA SEGOVIA, 2
28005 MADRID
TEL. 91 365 79 69

MICRO AIRE, S.L.
C/. VICTOR DE LA SERNA, 5
28016 MADRID
TELS. 91 413 34 73 / 92

INELSAT, S.L.
C/. PAULINA ODIAGA, 21
28019 MADRID
TELS. 91 472 48 71 / 37

ACORAIR, S.L.
C/. CIUDAD DE FRIAS, 24,
NAVE 64
28021 MADRID
TELS. 91 505 32 28 / 79 73

**CENTRO DE ASISTENCIA
TECNICA CA**
C/. OCAÑA, 92
28047 MADRID
TEL. 91 465 34 76

RELAFRI, S.L.
C/. LA GRANJA, 96
28100 ALCOBENDAS
MADRID
TEL. 91 661 71 70

FRIO Y VOLTIO, S.L.
C/. O., NAVE 37,
POLIGONO EUROPOLIS
28230 LAS ROZAS
MADRID
TEL. 91 640 60 49

**RUBEN LOZANO
CARRACEDO**
C/. SAN NICOLAS, 14
28912 LEGANES - MADRID
TEL. 91 686 33 17

JEYFER
C/. ZARAGOZA, 19 POST.
28934 MOSTOLES - MADRID
TEL. 91 617 70 13

SERTECSUR
C/. LA PALOMA, 33
28980 PARLA - MADRID
TEL. 91 699 40 10

MELILLA

RED DE SERVICIOS VILLEGA
C/. HERMANOS MIRANDA, 17
52005 MELILLA
TEL. 95 267 89 91

MURCIA

KELVIFRIO, S.L.
C/. MATEOS, 51
30002 MURCIA
TEL. 968 25 18 28

SAJOYSA
C/. CONTINENTAL, 5
30310 LOS DOLORES
CARTAGENA
TEL. 968 53 47 15

NAVARRA

LUZ Y SONIDO MARQUEZ
C/. DELGADO GARCES, 2
31500 TUDELA - NAVARRA
TEL. 948 82 28 68

PAIS VASCO

SOGOTZI SERVICIOS, S.L.
C/. ANGLO VASCO, 3
01002 VITORIA-GASTEIZ
ALAVA
TEL. 945 27 13 33

ALZATEK SERVICIOS
C/. ELIZASU, 12, BAJO (ALZA)
20017 SAN SEBASTIAN
TEL. 943 35 14 93

**ERNESTO PEREZ DES
PZA. UNZAGA, 11**
20600 EIBAR - GUIPUZCOA
TEL. 943 70 26 97

E.C.E., S.L.
C/. SAGARMINAGA, 9
48004 BILBAO - VIZCAYA
TEL. 94 411 12 29

LACOFRI, S.L.
C/. KASUNE, 18
48990 GETXO
BILBAO - VIZCAYA
TEL. 94 430 52 00

CENTRAL ASSISTÊNCIA TÉCNICA PORTUGAL

MEGALÂNDIA

Rua Actriz Adelina Fernandes, n°7-7 A

2795 Linda-a-Velha (Lisboa)

Telefone 4146480

Fax 4146499

(also MNT SVC)

LINHA BRANCA

- ÁLVARO JOSÉ MORAIS

Lugar do Ratiço

Noura 5090 Murça

Tel.059/511117 Fax.059/511117

- RUI VAS,Lda

Quinta da Carriça - Apartado 169

6230 Fundão

Tel.075/776375 Fax.075/776375

- ELECTRO REPARADOURA DA COLINA,Lda.

Rua de São Sebastião,122

4700 Braga

Tel.053/273131 Fax.053/273131

- CLIMALBI - Lúcio Ribeiro Costa,Lda.

Largo São João, Ger.1

6000 Castelo Branco

Tel.072/328449 Fax.072/328449

- SETEL - Soc.Técnica Rep.Electro. Venda de Acessórios,Lda.

Rua Silva Tapada,91

4200 Porto

Tel.02/591972 Fax.025506111

- CODELPOR,S A

Estrada Nacional,118 - Km 38

Zona Industrial de Vale Tripeiro,Lote 5

2130 Benavente

Tel.063/519120 Fax.063/519125

- ELECTRMÁQUINAS -

Com.Rcp.Electrodomésticos,Lda.

Rua da Republica - Alagoas

Esgueira 3800 Aveiro

Tel.034/315845 Fax.034/311277

- J.B.Frio,Lda.

Parque Industrial e Tecnológico de Évora

Rua T, Lote 17

7000 Évora

Tel.066/771222 Fax.066/771222

- CENTRO DE ASSIST.TECNICA LEONIDIO B.FIGUEIREDO

Tondelinha - Apatado 113

3510 Viseu

Tel.032/411380 Fax.411380

- JOSÉ GUERREIRO ESTEVAM

Rua Frei Amador Arrais,20

7800 Beja

Tel.084/323460 Fax.084/323460

- EGIFRIO TOSÉ REPARAÇÕES,Lda

Rau Vila Nova de Foz Côa,Lote 13

6300 Guarda

Tel.071/221732 Fax.071/221732

- RICAFRE - Reparações de Electrodomésticos,Lda.

Bairro Mendonça à Penha,11

8000 Faro

Tel.089/863663 Fax.089/864256

- STE - Serviços Técnicos de Electrodomésticos,Lda.

Estrada de Coselhas,71

3000 Coimbra

Tel.039/492750 Fax.039/493088

- FRIO DOMÉSTICO

Zona Industrial Coca Maravilhas,Lote 45

8500 Portimão

Tel.082/417876 Fax.082/416292

Sr. José Neto