



# DVD-TALLENNIN VIDEO-TALLENNIN KÄYTTÖOHJEKIRJA

MALLI : RC7100



**Finnish**

Ennen kuin kytket, käytät tai säädät tätä tuotetta,  
lue tämä ohjekirja huolellisesti läpi.

## Turvatoimet

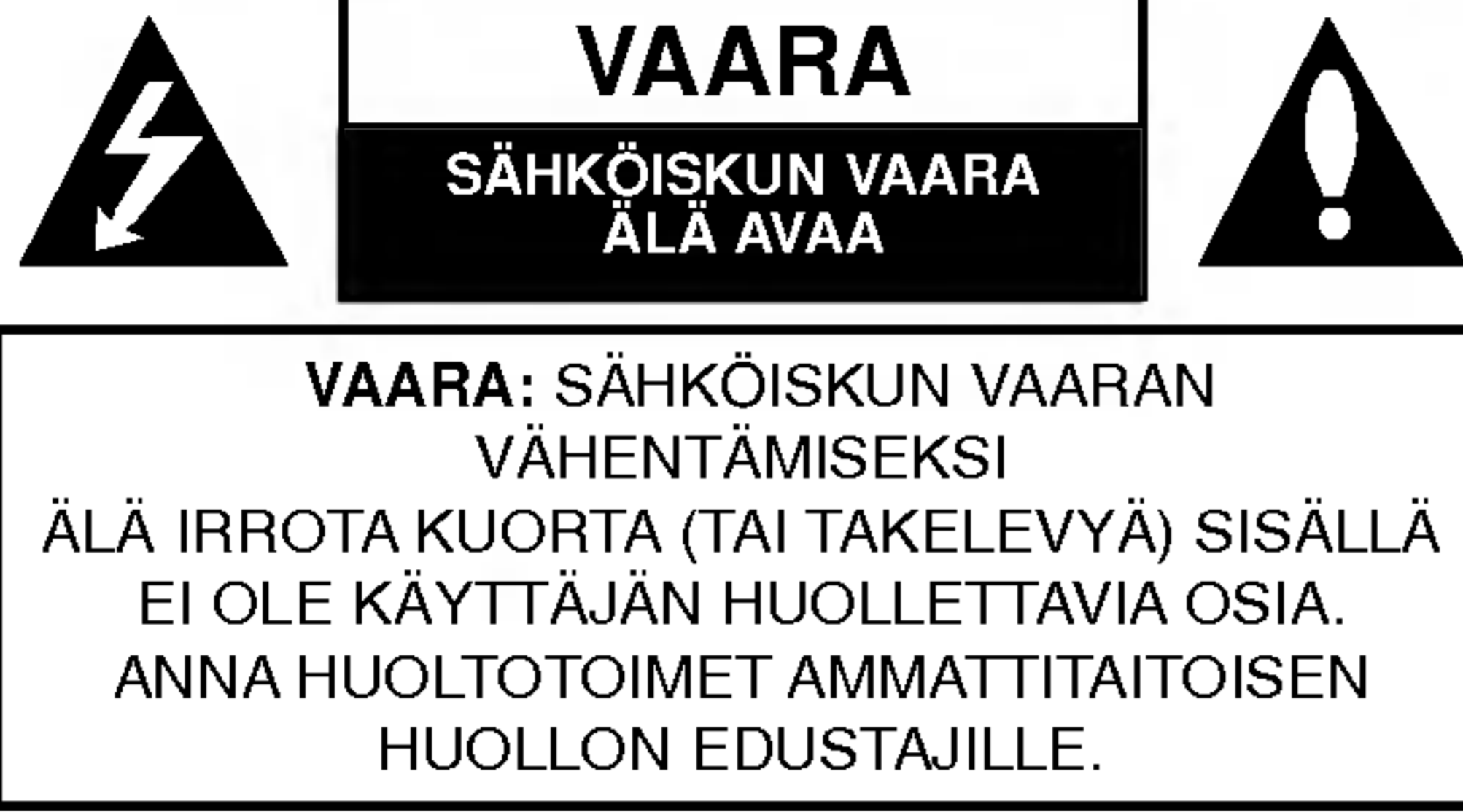

Tämä nuolikärkinen salama tasasivuisen kolmion sisällä on tarkoitettu varoittamaan käyttäjää tuotteen kuoren sisällä olevasta eristämättömästä vaarallisesta jännitteestä, jonka voimakkuus voi riittää aiheuttamaan ihmisille sähköiskun vaaran.



Huutomerkki tasasivuisen kolmion sisällä on tarkoitettu herättämään käyttäjä huomioimaan tärkeät käyttö- ja huolto-ohjeet tuotteen mukana tulleessa kirjallisuudessa.

**VAROITUS:** TULIPALON TAI SÄHKÖISKUN VAARAN VÄHENTÄMISEKSI ÄLÄ JÄTÄ TÄTÄ LAITETTA ALTTIIKSI SATEELLE TAI KOSTEUDELLE.

**VAROITUS:** Älä asenna laitetta ahtaaseen tilaan, kuten kirjalylyyn tai vastaavaan tilaan.

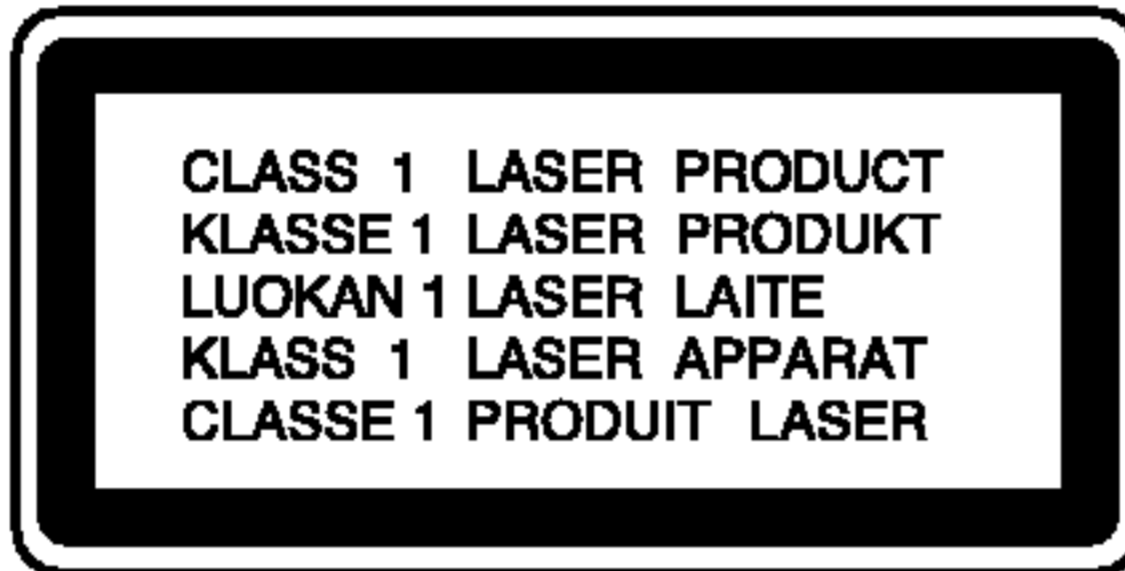

### VAARA:

Tämä DVD-tallennin käyttää laserjärjestelmää.

Tuotteen oikean käytön varmistamiseksi lue käyttöohjekirja huolellisesti ja säilytä se myöhempää tarvetta varten. Jos laite tarvitsee huoltoa, ota yhteys valtuutettuun huoltopisteeseen.

(lisätietoja kohdassa huoltotoimet)

Muiden kuin tässä määritettyjen säätimien tai menettelyjen käyttö tai säätöjen teko voi saada aikaan altistuksen vaaralliselle säteilylle.

Vältyäksesi lasersäteiden kohdistumiselta suoraan itseesi älä yritä avata kotelo. Avattuna näkyvissä on lasersäteilyä. ÄLÄ KATSO SÄDETTÄ KOHTI.

**VAARA:** Laitteelle ei saa tippua tai roiskahtaa vettä, eikä sen päälle saa asettaa mitään nesteillä täytettyjä esineitä, kuten kukkamaljakoita.



Tämä tuote on valmistettu vastaamaan EEC DIREKTIIVIEN 89/336/EEC, 93/68/EEC ja 73/23/EEC radiohäiriövaatimuksia.



### HUOMAUTUS TEKIJÄNOIKEUKSISTA:

Laki kieltää kopioimasta, lähettämästä radiolla, esittämästä, jakelemasta kaapeliteitse, esittämästä julkisesti tai vuokraamasta tekijänoikeuden alaista aineistoa luvatta.

Tämä tuote käyttää Macrovisionin kehittämää kopioinninsuojatoimintoa.

Joillekin levyille on tallennettu kopiosuojasignaaleja.

Tallennettaessa ja toistettaessa näiltä levyiltä kuvia videonauhurilla, niihin voi tulla häiriöitä.

Tämä tuote sisältää tekijänoikeuksien suojaustekniikkaa, joka on suojattu eräillä yhdysvaltalaisilla patenttihakemuksilla ja muilla oikeuksilla henkiseen omaisuuteen, jotka ovat Macrovision Corporationin ja muiden oikeudenomistajien omaisuutta.

Tämän tekijänoikeuksien suojaustekniikan käyttöön täytyy olla Macrovision Corporationin lupa ja se on tarkoitettu ainoastaan koti- ja muuhun rajoitettuun katseluun, ellei Macrovision Corporation ole antanut toisenlaista lupaa. Ohjelmakoodin purku tai laitteiston purkaminen on kielletty.

**SARJANUMERO:** Sarjanumero sijaitsee laitteen takana.

Tämän laitteen sarjanumero on ainutkertainen, eikä sitä anneta muille laitteille. Kirjoita pyydetyt tiedot muistiin tähän ja pidä tämä käyttöohje tallessa pysyvänä tallenteena ostostasi.

Mallinro. \_\_\_\_\_

Sarjanro. \_\_\_\_\_



### Vanhojen laitteiden hävittäminen

1. Tämä merkki tuotteessa tarkoittaa, että tuote kuuluu sähkö- ja elektroniikkalaiteromusta annetun EU-direktiivin 2002/96/EC soveltamisalaan.
2. Kaikki elektroniset laitteet ovat ongelmajätettä, joten ne on toimitettava paikalliseen keräyspisteeseen.
3. Vanhan laitteen asianmukainen hävittäminen ehkäisee mahdollisia ympäristöön ja terveyteen kohdistuvia haittavaikutuksia.
4. Lisätietoa vanhan laitteen hävittämisestä saat ottamalla yhteyden paikallisiin viranomaisiin, kierrätyskeskukseen tai myymälään, josta ostit laitteen.

## Sisällysluettelo

### JOHDANTO

Turvatoimet	2
Sisällysluettelo	3-4
<b>Yleiskatsaus</b>	<b>5-10</b>
Tallennukseen sopivat levyt	5
Sopivat levyt	5
Levyjen sanastoa	6
• Video CD -tyypit	6
Merkinnöistä	6
• Kun kuvake ∅ näkyy näytössä	6
• Ohjeiden levykekuvakkeet	6
Tietoja DVD-R ja DVD-RW -levyistä	7
• Mitä ovat "tallennustilat"?	7
• Voiko DVD:tä editoida samoin kuin videonauhaa?	7
• Sanoista "Original - Alkuperäinen" ja "Playlist - Toistolista"	7
Tietoja DVD+R ja DVD+RW -levyistä	7
Tallennuksesta DVD:lle	8
• Levytyypit ja tallennusformaatit, -tilat ja asetukset	8
• Huomautuksia tallennuksesta	8
• Tallennus tv:n audiokanavilta	9
• Videotallennusten rajoituksia	9
• Mitä on 'CPRM'?	9
• Tekijänoikeus	9
Kaukosäätimen käyttöetäisyys	9
Kaukosäätimen paristojen asennus	9
DVD-tallentimen nollaus	9
Varotoimet	10
• Laitteen käsittely	10
• Laitteen puhdistus	10
Huomautuksia levyistä	10
• Levyjen käsittely	10
• Levyjen säilytys	10
• Levyjen puhdistus	10
<b>Etupaneeli</b>	<b>11</b>
<b>Toimintinäyttöruutu</b>	<b>12</b>
<b>Kaukosäätimen yleiskuvaus</b>	<b>13</b>
<b>Takapaneeli</b>	<b>14</b>

### DVR-LIITÄNTÄ

<b>Liitännät</b>	<b>15-18</b>
Liittäminen antenniin	15
Liittäminen televisioon	15
Liitännät kaapelitv-lisälaitteeseen tai satelliitivastaanottoon	16
Liittäminen ulkoiseen dekooderiin	16
Liittäminen vahvistimeen	17
Audio/video-lisäliitännät (AV) tallentimeen	18
Liittäminen digitaalivideokameraan	18
<b>Ennen käyttöä</b>	<b>19-31</b>
Alkuasetukset	19
Peruskäyttö	19
Yleistä	19-23
• Automaattinen ohjelmointi	19
• Program Edit - Ohjelmoinnin muokkaus	20-21
• Kellon automaattinen asetus	22
• Kellon asetus käsin	22
• TV:n kuvasuhde	22
• VCR Play Aspect	22
• VCR Play System	23
• AV2-liitäntä	23
• Progressive Scan -jatkuvapyyhkäisykuva	23
• Tehdasasetukset	23
Kieli	23
• Näytön kieli	23
• Levyn kieli	23
Audio	24
• Dolby Digital	24
• DTS	24
• MPEG	24
• Näytteitystaajuus	24
• Dynamiikka-alueen säätö (DRC)	24
• Vocal	24
Lukitus (Vanhemmat valvovat)	25-26
• Aseta salasana	25
• Rating - Luokitus	25
• Maakoodi	26
Tallennus	26-27
• Tallennustilan asetus	26
• VCR Record Mode	26
• Videonauhatalennusjärjestelmä	27
• DV Record Audio	27
• Auto Chapter - Kappaleen automaattitoisto	27
Levy	27-29
• Levyformaatti	27
• Finalize-viimeistely	28
• Levyn nimiö	28
• Levyn suojaus	29
• PBC	29
• Automaattitoisto	29
• About DivX(R)	29
Yleistietoja tv-ruutunäytöstä	30-32
• Tietojen katselu tv-ruutunäytöstä	30-32
• Tietojen katselu tv:n katselun yhteydessä	30
• Tv-kanavien vaihtaminen	30
• Tv:n audiokanavan vaihtaminen	30

## Sisällysluettelo

### TOISTO









<b>Käyttö DVD:llä ja Video CD:llä</b> . . . . .	<b>33-36</b>
Toisto DVD:llä tai Video CD:llä . . . . .	33
Perusominaisuudet . . . . .	33
• Siirtyminen toiseen NIMIKKEESEEN . . . . .	33
• Siirtyminen toiseen KAPPALEESEEN/RAIDALLE . . . . .	33
• Haku . . . . .	33
• Pysäytyskuva ja kuva kuvalta toisto . . . . .	33
• Hidastus . . . . .	34
• Toistotavat . . . . .	34
• Uudestaan A-B . . . . .	34
• Aikahaku . . . . .	34
• Zoom . . . . .	35
• Merkkihaku . . . . .	35
• DVD-videolevyjen sisällön tarkistus:Valikot . . . . .	35
• Nimikevalikko . . . . .	35
• Disc Menu - Levyvalikko . . . . .	35
• Kamerakulma . . . . .	35
• Audio-ääniraidan vaihtaminen . . . . .	35
• Audiokanavan vaihtaminen . . . . .	36
• 3D Surround . . . . .	36
• Alanimikkeet . . . . .	36
• Levyn kohteiden löytäminen . . . . .	36
• Viime tilan muisti . . . . .	36
<b>DivX-elokuvalevyn toisto</b> . . . . .	<b>37</b>
<b>Audio CD ja MP3/WMA-levyjen käyttö</b> . . . . .	<b>38-39</b>
Audio CD- tai MP3/WMA-levyn toisto . . . . .	38
Musiikkivalikon vaihtoehdot . . . . .	38
• Tauko . . . . .	39
• Siirtyminen toiselle raidalle . . . . .	39
• Toistotavat . . . . .	39
• Audiokanavan vaihtaminen . . . . .	39
• Haku . . . . .	39
• Uudestaan A-B . . . . .	39
Huomautuksia MP3/WMA-tallenteista . . . . .	39
<b>Audio CD- ja MP3/WMA-levyjen ohjelmoitu toisto</b> <b>40</b>	
<b>JPEG-levyjen käyttö</b> . . . . .	<b>41</b>
JPEG-levyn katselu . . . . .	41
• Hyppy yli kuvien . . . . .	41
• Kuvien kierto . . . . .	41
• Diaesitysten katselu . . . . .	41
• Huomautuksia JPEG-tallenteista . . . . .	41
<b>Nauhan toisto videonauhuritilassa</b> . . . . .	<b>42</b>
Valmistelut . . . . .	42
Normaalitoisto . . . . .	42
• Normaalitoisto . . . . .	42
Tehostetoisto . . . . .	42
• Haku . . . . .	42
• Pysäytyskuva ja kuva kuvalta toisto . . . . .	42
• Hidastus . . . . .	42
• Nauhalaskurin muistin toiminnot . . . . .	42

### TALLENNUS

<b>Perustallennus</b> . . . . .	<b>43-44</b>
Perustallennus televisiosta . . . . .	43
Pika-ajastintallennus (ITR) . . . . .	43
Kopiointi DVD:ltä videonauhuriin . . . . .	44
Kopiointi videonauhurista DVD:lle . . . . .	44
<b>Ajastintallennus</b> . . . . .	<b>45-46</b>
Ajastintallennuksen tietojen tarkistus . . . . .	46
Ajastintallennuksen peruutus . . . . .	46
Ajastintallennuksen pysäytys . . . . .	46
Ajastintallennuksen vianetsintä . . . . .	46

<b>Tallennus ulkoisesta syötteestä</b> . . . . .	<b>47-48</b>
Tallennus ulkoisista laitteista . . . . .	47
Tallennus digitaalivideokamerasta . . . . .	47
Mitä on DV? . . . . .	48
• DV:oon liittyvät viestit . . . . .	48
• Vianetsintä . . . . .	48

### MUOKKAUS

<b>Nimikelista- ja kappalelistavalikko</b> . . . . .	<b>49-53</b>
Title List-Original (Nimikelista, alkuperäinen) -valikon käyttö  . . . . .	49
Chapter List-Original (Kappalelista, alkuperäinen) -valikon käyttö  . . . . .	49
Title List-Playlist (Nimikelista-toistolista) -valikon käyttö  . . . . .	50
Chapter List-Playlist (Kappalelista-toistolista) -valikon käyttö  . . . . .	50
Nimikelistavalikon käyttö  . . . . .	51
• Nimikkeen poisto . . . . .	51
• Jos levy on jo viimeistely . . . . .	51
Nimikelistavalikon käyttö  . . . . .	52
Nimikelistavalikon käyttö  . . . . .	52
Nimikelistavalikon käyttö  . . . . .	53
Nimikelistavalikon käyttö  . . . . .	53
<b>Nimikkeen ja kappaleen muokkaus</b> . . . . .	<b>54-59</b>
Nimikkeet, kappaleet ja osat . . . . .	54
Kappalemerkkien lisäys . . . . .	54
Nimikeminiatyörien muuttaminen . . . . .	54
Uuden Playlist-toistolistan laadinta . . . . .	55
Lisää nimikkeitä/kappaleita Playlist toistolistaan . . . . .	55
Nimikkeen/kappaleen poisto . . . . .	56
Osan poisto . . . . .	56
Nimikkeen nimeäminen . . . . .	57
Kahden kappaleen yhdistäminen yhdeksi . . . . .	57
Playlist-kappaleen siirto . . . . .	58
Protect a Title - Suojaa nimike . . . . .	58
Nimikkeen/kappaleen piilottaminen . . . . .	59
Divide One Title Into Two - Jaa yksi nimike kahdeksi nimikkeeksi . . . . .	59
<b>Lisätietoja</b> . . . . .	<b>60</b>
Tallennuksen päälle tallennus . . . . .	60
Title List -nimikelistavalikon katselu muissa DVD-tallentimissa tai soittimissa . . . . .	60
Tallenteiden toisto toisissa DVD-soit-timissa (levyn viimeistely) . . . . .	60

### VIITETIEDOT

<b>Kielikoodien luettelo</b> . . . . .	<b>61</b>
<b>Maakoodien luettelo</b> . . . . .	<b>62</b>
<b>Television ohjaus mukana toimitetulla kaukosäätimellä</b> . . . . .	<b>63</b>
<b>Vianetsintä</b> . . . . .	<b>64-65</b>
<b>Tekniset tiedot</b> . . . . .	<b>66</b>

### Ohjeiden kuvakkeet



Ilmaisee vaaroja, jotka voivat aiheuttaa haittaa laitteelle tai muita aineellisia vahinkoja.



Ilmaisee tämän laitteen erikoiskäyttöominaisuuksia.



Ilmaisee vihjeitä tehtävän helpottamiseksi.

## Yleiskatsaus

### Tallennukseen sopivat levyt



**DVD-RW (Digitaalivideolevy - uudelleenkirjoitettava):** Näille levyille voidaan tallentaa toistuvasti. Tallenteita voi poistaa ja samalle levyille voi sitten tallentaa uudelleen.



**DVD-R (Digitaalivideolevy - tallennettava):** Näille levyille voidaan tallentaa vain kerran. Kun viimeistelet DVD-R -levyn, sille ei voi enää tallentaa tai sitä ei voi muokata.



**DVD+RW (Digitaalivideolevy - uudelleenkirjoitettava):** Näille levyille voidaan tallentaa toistuvasti. Tallenteita voi poistaa ja samalle levyille voi sitten tallentaa uudelleen.



**DVD+R (Digitaalivideolevy - tallennettava):** Näille levyille voidaan tallentaa vain kerran. Kun viimeistelet DVD+R -levyn, sille ei voi enää tallentaa tai sitä ei voi muokata.



#### Huomautuksia

- Tämä laite ei voi tallentaa CD-R- tai CD-RW -levyille.
- PC-tietokoneella tai DVD- tai CD-tallentimella tallennettuja DVD-R/RW-, DVD+R/RW- ja CD-R/RW -levyjä ei ehkä voi toistaa, jos levy on vaurioitunut tai likainen tai jos tallentavan laitteen linssiin on kertynyt likaa.
- Jos tallennat levyille PC-tietokonetta käyttäen, niin vaikka tallennus olisi yhteensopivaa muotoa, levyä ei eräissä tapauksissa voi soittaa johtuen levyn luonnissa käytetyn sovelluksen asetuksista. (Tarkista lisätiedot ohjelmiston julkaisijalta.)
- Yhtiö ei ota vastuuta tallennetuiksi tarkoitettujen tietojen korvaamisesta ja mistään menetyksistä tai vahingoista (esim. liikevoittojen menetyksestä tai kaupankäynnin keskeytymisestä) jotka voivat aiheutua tallentimen toimintahäiriöstä (tallennus/editointi ei tapahdu halutusti). Seuraavista tapauksista johtuvat ongelmat mukaan lukien.
  - Kun tällä tallentimella tallennettua DVD-levyä käytetään toisen valmistajan DVD-tallentimessa tai käytetään (syöttö, toisto, tallennus tai editointi) henkilökohtaisen PC-tietokoneen DVD-asemassa.
  - Kun yllä kuvatuin tavoin käytettyä DVD:tä käytetään sen jälkeen taas tässä tallentimessa.
  - Kun käytetään DVD-levyä, joka on tallennettu toisen valmistajan DVD-tallentimessa tai PC-tietokoneen DVD-asemassa.

### Sopivat levyt



DVD  
(8 cm/12 cm disc)



Video CD (VCD)  
(8 cm / 12 cm disc)



Audio CD  
(8 cm/12 cm disc)

Lisäksi tällä laitteella voi toistaa DVD-R/DVD-RW-levyjä, DVD+R/DVD+RW -levyjä, CD-R/CD-RW-levyjä, jotka sisältävät audionimikkeitä, MP3-tiedostoja, WMA-tiedostoja tai JPEG-tiedostoja, ja SVCD-levyjä.



#### Huomautuksia

- Tallennuslaitteen tekniikasta tai CD-R/RW (tai DVD ± R/±RW) -levystä itsestään riippuen ei eräitä CD-R/RW (tai DVD ± R/±RW) -levyjä voi toistaa tällä laitteella.
- Älä kiinnitä mitään tarraoja levyn kummallekaan puolelle (etikettipuolelle tai tallennuspuolelle).
- Älä käytä muodoiltaan säännöttömiä CD-levyjä (esim. sydämenmuotoisia tai kahdeksankulmaisia). Seurauksena voi olla virhetoimintoja.

#### DVD-tallentimen ja DVD-levyjen aluekoodi

Tämä DVD-tallennin on suunniteltu ja valmistettu toistamaan alueelle "2" koodattua DVD-ohjelmistoa. Eräiden DVD-levyjen etikettien aluekoodi kertoo, minkä tyyppisellä DVD-tallentimella kyseisiä levyjä voi toistaa. Tämä laite voi toistaa vain sellaisia DVD-levyjä, joiden tarrassa on 2 tai ALL. Jos yrität toistaa muunlaisia levyjä, viesti "Incorrect region code. Can't play back" ilmestyy tv-ruutuun. Joissakin DVD-levyissä ei ehkä ole aluekooditarraa, vaikka niiden toisto on estetty aluerajoituksilla.



#### Huomautuksia DVD- ja Video CD -levyistä

Ohjelmistovalmistajat ovat saattaneet tarkoituksella järjestää jotkin DVD- ja Video CD -levyjen toistotoiminnot kiinteiksi. Koska tämä laite toistaa DVD ja Video CD -levyjä ohjelmistovalmistajien suunnitteleminen levysisältöjen mukaan, saattavat jotkin laitteen toisto-ominaisuudet olla pois käytöstä tai joitakin muita toimintoja on lisätty.

Lue myös DVD ja Video CD -levyjen mukana tulleet ohjeet. Eräitä liiketoimintaan tarkoitettuja DVD-levyjä ei ehkä voi toistaa tällä laitteella.

## Yleiskatsaus (Jatkoa)

### Levyjen sanastoa

#### **Nimike (vain DVD)**

Tärkein levyn sisältämä elokuva tai siihen liittyvä viihde-sisältö tai musiikkialbumi.

Jokaiselle nimikkeelle on annettu nimikeviitenumero, jolla löydät nimikkeen helposti.

#### **Kappale (vain DVD)**

Elokuvan tai musiikkiesityksen osa, joka on nimikettä pienempi. Nimikkeen alle on koottu yksi tai useampia kappaleita. Jokaiselle kappaleelle on annettu kappalenumero, jolla löydät haluamasi kappaleen. Levystä riippuen sille ei ehkä nimetä kappaleita lainkaan.

#### **Raita (vain Video CD ja audio-CD)**

Kuvan tai musiikkikappaleen sijaintipaikka video-CD:llä tai audio-CD:llä. Jokaiselle raidalle on annettu raitanumero, jolla löydät haluamasi raidan.

#### **Kohtaus**

PBC-toiminnoilla (toistonhallinta) varustetulla Video CD:llä liikkuva kuva ja pysäytyskuvat on jaettu lohkoihin, joiden nimitys on "Kohtaukset", Jokainen levyllä oleva kohtaus näytetään kohtausvalikossa, ja jokaiselle on annettu kohtausnumero, jolla löydät haluamasi kohtauksen. Kohtaus voi koostua yhdestä tai useammasta raidasta.

### Video CD -tyypit

Video CD -tyyppejä on kaksi

#### **PBC:llä varustetut Video CD:t (Versio 2.0)**

PBC (toistonhallinta) -toiminnolla voit vuorovaikuttaa järjestelmän kanssa valikoiden, hakutoimintojen tai muiden tietokoneille tyypillisten toimintojen avulla. Lisäksi voidaan toistaa suuritiheyksisiä pysäytyskuvia, jos levy sisältää sellaisia.

#### **Video CD:t ilman PBC:tä (Versio 1.1)**

Käytetään samaan tapaan kuin audio-CD-levyjä, ja näiltä levyiltä voi toistaa videokuvia sekä ääntä, mutta niillä ei ole PBC-toistonhallintatoimintoa.





### Merkinnöistä

#### **Kun kuvake näkyy näytössä**

"  " saattaa näkyä televisioruudussa käytön aikana. Tämä kuvake tarkoittaa, ettei tässä käyttöohjekirjassa selitetty toiminto ole käytettävissä tällä levyllä.

#### **Ohjeiden levykekuvakkeet**

Jakso, jonka nimikkeessä on jokin seuraavista kuvakkeista, koskee ainoastaan kuvakkeen edustamia levyjä.

Monet tämän tallentimen ominaisuudet riippuvat tallennustilasta. Yksi tai useampi kuvakkeista (  ,  ,  ,  ) näytetään kunkin tässä käyttöoppaassa esitetyn toiminnon ohessa niin, että yhdellä vilkaisulla voit todeta, koskeeko se ladattua levyä.

 DVD-R/RW -levyt ja videotallennustila

 DVD-RW ja VR-tallennustila

 DVD+Rt

 DVD+RWt

 DVD-Video disc

 Video-CDt

 Audio CDt

 MP3 CDt

 JPEG CDt

 DivX CDt

 VHS-nauha.

Viimeistelty DVD-levy on kuin DVD-videolevy.

#### **DivX**

DivX on nimitys uudelle, mullistavalla videokoodikille, joka perustuu uuteen videon pakkausstandardiin MPEG-4. Tällä DVD-tallentimella voit toistaa DivX-elokuvia.

## Yleiskatsaus (Jatkoa)

### Tietoja DVD-R ja DVD-RW -levyistä

#### Millä tavalla DVD-R ja DVD-RW -levyt ovat erilaisia?

Oleellinen DVD-R- ja DVD-RW -levyjen ero on siinä, että DVD-R on vain kerran tallennettava levy, kun DVD-RW -levylle voidaan tallentaa ja pyyhkiä tallenne pois. DVD-RW -levylle voi tallentaa uudelleen/pyyhkiä pois noin 1000 kertaa.

#### Voinko toistaa tallennettavia levyjäni tavallisessa DVD-soittimessa?

Videotilassa tallennettuja DVD-R ja DVD-RW -levyjä voidaan yleensä toistaa tavallisessa DVD-soittimessa, mutta levyt täytyy ensin viimeistellä (finalize). Viimeistely kiinnittää sisällön levyille ja tekee levyistä sellaisia, että toiset DVD-soittimet voivat toistaa niitä kuin DVD-Videolevyjä.

VR-tilassa (videotallennus) tallennettuja DVD-RW-levyjä voi toistaa eräissä soittimissa.



Tuotteessa tulee silloin olla ilmoitettu ominaisuus kyvystä toistaa Video Recording -formaattiin tallennettuja DVD-RW -levyjä.

#### Mitä ovat "tallennustilat"?

Tässä tallentimessa on käytettävissä kaksi tallennustilaa: VR-tila ja Video-tila. Tallennettaessa DVD-R -levyille tallennukset ovat aina videotilassa.

DVD-RW-levyt voi alustaa VR-tilassa tallennukseen tai Video-tilassa tallennukseen.

#### VR mode recording

- Käytettävissä on 4 erilaista kuvan laadun/tallennusaajan asetusta (XP, SP, LP, EP)
- Ei voi toistaa tavallisilla DVD-soittimilla
- Tallenteita voi muokata (editoida) laajasti

#### Video mode recording

- Käytettävissä on 4 erilaista kuvan laadun/tallennusaajan asetusta (XP, SP, LP, EP)
- Voi toistaa tavallisilla DVD-soittimilla (viimeistelyn jälkeen)
- Rajalliset muokausmahdollisuudet



#### Huomautus

Formaatti DVD-Video (videotila) on uusi, DVD Forumissa vuonna 2000 hyväksytty tallennemuoto DVD-R/RW -levyille tallennukseen. Siksi saatat kohdata joitakin ongelmia toistettaessa tallennettavia DVD-levyjä joillakin soittimilla. Ilmiöihin kuuluvat videohäiriöt, äänen ja/tai kuvan katkeilut ja toiston äkilliset pysähtymiset. Yhtiömme ei ole vastuussa ongelmista toistettaessa tällä tallentimella tallennettuja levyjä toisissa soittimissa.

### Voiko DVD:tä editoida samoin kuin videonauhaa?

Ei voi. Editoidessa videonauhaa tarvitaan yksi videodekki toistamaan alkuperäistä nauhaa ja toinen tallentamaan muokkaukset. DVD:llä editoidaan tekemällä "Playlist"-toistolista, joka sisältää toistettavan materiaalin ja sen toistoajat. Toistettaessa tallennin toistaa levyä toistolistan mukaan.

#### Sanoista "Original - Alkuperäinen" ja "Playlist - Toistolista".

Tässä käyttöoppaassa käytetään usein sanoja Original ja Playlist-toistolista, joilla tarkoitetaan alkuperäistä sisältöä ja editoitua, muokattua versiota.

- **Original (Alkuperäinen):** sisältö tarkoittaa alkuperäistä tallennusta levyille.
- **Playlist - Toistolista:** sisältö tarkoittaa levyn muokattua versiota — sitä, miten alkuperäistä sisältöä tulee toistaa.

### Tietoja DVD+R ja DVD+RW -levyistä

#### Miten DVD+R ja DVD+RW -levyt eroavat toisistaan?

Oleellinen DVD+R- ja DVD+RW -levyjen ero on siinä, että DVD+R on vain kerran tallennettava levy, kun DVD+RW -levylle voidaan tallentaa ja pyyhkiä tallenne pois. DVD+RW -levylle voi tallentaa uudelleen/pyyhkiä pois noin 1000 kertaa.

#### Tallennus DVD+RW -tilassa

- Käytettävissä on 4 erilaista kuvan laadun/tallennusaajan asetusta (XP, SP, LP, EP)
- Voi toistaa tavallisilla DVD-soittimilla
- Muokattua sisältöä voi toistaa tavallisilla DVD-soittimilla vain viimeistelyn jälkeen
- Tallenteissa voi muokata nimikettä ja kappaletta

#### Tallennus DVD+R -tilassa

- Käytettävissä on 4 erilaista kuvan laadun/tallennusaajan asetusta (XP, SP, LP, EP)
- Voi toistaa tavallisilla DVD-soittimilla (viimeistelyn jälkeen)
- Mikään DVD+R-levyjen muokattu sisältö ei ole yhteensopiva tavallisten DVD-soittimien kanssa. (Piilotettu, yhdistelty kappaleita, lisätty kappalemerkkejä jne.)
- Rajalliset nimikkeen/kappaleen muokausmahdollisuudet

## Yleiskatsaus (Jatkoa)

### Tallennuksesta DVD:lle

#### Huomautuksia

- Tämä laite ei voi tallentaa CD-R- tai CD-RW -levyille.
- Yhtiömme ei ole millään tavalla vastuussa tallennusten epäonnistumisesta sähkökatkojen, viallisten levyjen tai tallentimen vaurioiden johdosta.
- Sormenjäljet ja pienet naarmut levyllä voivat vaikuttaa toiston ja/tai tallennuksen suorituskykyyn. Huolehdi levyistä hyvin.

### Levytyypit ja tallennusformaatit, -tilat ja asetukset

Tämä tallennin voi toistaa viittä erilaista DVD-levytyyppiä: esitallennettua DVD-Videolevyjä, DVD-RW, DVD-R, DVD+RW ja DVD+R -levyjä. DVD-R -levyjen formaatti on aina "Videoformaatti" – sama kuin esitallennetuilla DVD-Video -levyillä. Tämä tarkoittaa, että viimeisteltyä DVD-R -levyä voi toistaa tavallisessa DVD-toistimessa. DVD-RW -levyt ovat oletusarvoisesti Videotallennusformaatissa, mutta voit vaihtaa sen Videoformaattiin, mikäli tarpeellista. (Levyn uudelleenalustus pyyhkii sisällön levyiltä.) Tallennustila on läheisesti yhteydessä levyn formaattiin. Jos levyn formaatti on Videotallennus, tallennus tapahtuu VR-tilassa; jos levyn formaatti on Video, tallennus tapahtuu Videotilassa (paitsi DVD-Video, joka ei ole tallennettava eikä sille ole tallennustilaa). Tallennustilojen (jotka on kiinteitä koko levyille) mukana ovat tallennusasetukset. Niitä voidaan muuttaa tarvittaessa jokaisella tallennuskerralla ja määrittellä kuvanlaatu ja kuinka paljon tilaa tallennus vie levyiltä.

### Huomautuksia tallennuksesta

- Näytetyt tallennusajat eivät ole tarkkoja koska tallennin käyttää bittinopeudeltaan mukautuvaa videopakkausta.
- Tämä tarkoittaa sitä, että tarkat tallennusajat riippuvat tallennettavasta materiaalista. o Tallennettaessa TV-lähetystä tallennusajat saattavat olla lyhyempiä jos kuva on heikkotasoinen tai sisältää häiriöitä.
- Jos tallennat pysäytyskuvia tai vain ääntä, tallennusaika on pidempi.
- Näytetyt tallennuksen pituus ja jäljellä oleva aika eivät välttämättä aina vastaa yhdessä levyn pituutta täsmällisesti.
- Käytettävissä oleva tallennusaika saattaa vähentyä jos muokkaat levyä laajalti.
- Varmistu DVD-RW -levyä käytettäessä, että tallennusformaatin vaihto (Video tai VR -tila) tapahtuu ennen kun tallennat mitään levyille. Katso sivulta 27 (Levyn formaatti) ohjeet kuinka se tapahtuu.
- Käytettäessä DVD-R -levyä, voit jatkaa tallennusta kunnes levy on tyhjä, tai viimeistelet set. Tarkista ennen tallennusistunnon aloittamista kuinka paljon tallennusaikaa levyllä on jäljellä.
- Käytettäessä DVD-RW -levyä Videotilassa, käytettävissä oleva tallennusaika lisääntyy vain jos poistat viimeksi levyille tallennetun nimikkeen.
- Title List-Original - Nimikelistä, alkuperäinen -valikon Erase Title - Poista nimike -valinta vain piilottaa nimikkeen, ei varsinaisesti pyyhi sitä levyiltä ja siten lisää käytettävissä olevaa tallennusaikaa (ellei se ole viimeksi tallennettu nimike DVD-RW -levyllä Videotilassa).
- Tallennus päällekirjoittaen on käytettävissä DVD+RW-levyillä.

Levytyyppi	Levyformaatti	Tallennustila	Toiminnot
DVD-Video	Videoformaatti	ei ole	Vain toisto
DVD-RW	Videotallennus (oletus)	VR-tila	Toisto, tallennus, Original/Playlist-muokkaus
	Videoformaatti	Videotila	Toisto, rajoitettu tallennus, rajoitettu muokkaus
DVD-R	Videoformaatti	Videotila	Toisto, rajoitettu tallennus, rajoitettu muokkaus
DVD+RW	+RW-videoformaatti	DVD+RW	Toisto, rajoitettu tallennus, nimikkeen/kappaleen muokkaus
DVD+R	+R-videoformaatti	DVD+R	Toisto, rajoitettu tallennus, rajoitettu nimikkeen/kappaleen muokkaus

## Yleiskatsaus (Jatkoa)

### Tallennus tv:n audiokanavilta

Tallennin voi tallentaa NICAM tai tavallista ääntä. Jos NICAM asetuksena (sivulla 21) on Auto, NICAM äänen tallentaminen onnistuu jos lähetys on NICAM. Jos lähetys ei ole NICAM, tavallista ääntä tallennetaan aina.

### Videotallennusten rajoituksia

- Et voi tallentaa kopiosuojattua videota tällä tallentimella. Kopiointisuojattu video sisältää DVD-Video -levyt ja joitakin satelliittilähetyksiä. Jos kopiosuojattua aineistoa tavataan tallennuksen aikana, tallennus pysäytetään tai keskeytetään automaattisesti ja virheilmoitus näkyy ruudussa.
- Video joka on "kopiointi vain kerran" tyyppistä, voidaan tallentaa käyttäen DVD-RW -levyä VR-tilassa käyttäen CPRM-järjestelmää (katso alla).
- Tämä tallennin ei tallenna kunnolla NTSC-formaatin signaalia analogisesta tai DV-sisääntulosta.
- SECAM-formaatin videosignaalit (sisäänrakennetusta TV-viritimestä tai analogisisääntuloista) tallennetaan PAL-formaatissa.

### Mitä on 'CPRM'?

CPRM on kopiosuojausjärjestelmä (sisältää sekoitusmuokkauksen), joka sallii ainoastaan "kertakopioitavien" lähetyksen tallennuksen. CPRM on lyhenne sanoista Content Protection for Recordable Media.

Tämä tallennin on CPRM-yhteensopiva, mikä tarkoittaa, että voit tallentaa kertakopioitavia lähetyksiä, mutta et voi enää tehdä tallenteista lisäkopioita. CPRM-tallenteita voi tehdä ainoastaan VR-tilassa alustetuille DVD-RW-levyille ja CPRM-tallenteita voi toistaa vain nimenomaan CPRM-yhteensopivissa soittimissa.

### Tekijänoikeus

- Tallennuslaitetta tulee käyttää ainoastaan lain sallimaan kopiointiin ja käyttäjää neuvotaan tarkistamaan huolellisesti, mikä kopiointi on laillista siinä maassa, jossa kopioita tehdään. Tekijänoikeuksien suojatun aineiston, kuten elokuvien tai musiikin, kopiointi on laitonta, ellei sitä ole lakiperusteisin poikkeuksin sallittu tai sen oikeuksien omistaja ole antanut suostumustaan.
- Tämä tuote sisältää tekijänoikeuksien suojaustekniikkaa, joka on suojattu eräillä yhdysvaltalaisilla patenttihakemuksilla ja muilla oikeuksilla henkiseen omaisuuteen, jotka ovat Macrovision Corporationin ja muiden oikeudenomistajien omaisuutta. Tämän tekijänoikeuksien suojaustekniikan käyttöön täytyy olla Macrovision Corporationin lupa ja se on tarkoitettu ainoastaan koti- ja muuhun rajoitettuun katseluun, ellei Macrovision Corporation ole antanut toisenlaista lupaa. Ohjelmakoodin purku tai laitteiston purkaminen on kielletty.
- KULUTTAJIEN TULISI HUOMIOIDA, ETTEIVÄT KAIKKI TARKKAPIIRTOTELEVISIOT OLE TÄYSIN YHTEENSOPIVIA TÄMÄN TUOTTEEN KANSSA JA SE SAATTAA AIHEUTTAA KUVAVIRHEITÄ. MIKÄLI 625 VUIVAN JATKUVAPYYHKÄISKUVASSA ILME-NEE ONGELMIA, KÄYTTÄJÄÄ SUOSITELLAAN KYTKEMÄÄN LIITÄNTÄ 'PERUSPIIRTO' ULOSTULOLLE. JOS TEILLÄ ON KYSYMYKSIÄ KOSKIEN VALMISTAMAMME TV:N JA TÄMÄN 625v TALLENNIN YHTEENSOPIVUUTTA, OLKAA HYVÄ JA OTTAKAA YHTEYS ASIAKASPALVELUKESKUKSEEN.

### Kaukosäätimen käyttöetäisyys

Kohdista kaukosäädin kaukoanturiin ja paina näppäimiä.

### Kaukosäätimen paristojen asennus

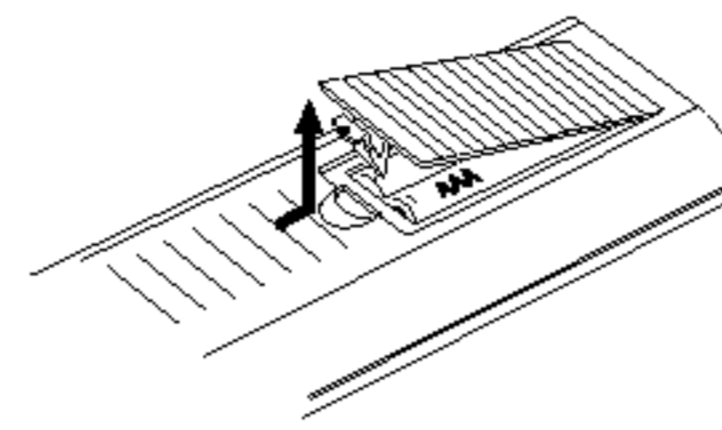

Irrota paristokotelon kuori kaukosäätimen takaa ja laita sisään kaksi R03 (koko AAA) paristoa + ja - oikein suunnattuina.



#### **Vaara:**

Älä käytä sekaisin vanhoja ja uusia paristoja. Älä koskaan käytä sekaisin eri tyyppin paristoja (vakio, alkali jne.)

### DVD-tallentimen nollaus

Jos havaitset jonkin seuraavista oireista...

- Etupaneelin näyttö ei toimi.
- Tallennin ei toimi normaalisti.

...voit nollata (palauttaa tehdasasetuksiin)

Tallentimen seuraavasti:

- Paina ja pidä POWER-virtanäppäintä alhaalla vähintään viisi sekuntia. Tämä pakottaa laitteen kytkemään pois päältä. Kytke laitteeseen virta painamalla POWER-painiketta uudelleen.
- Irrota verkkojohto, odota vähintään viisi sekuntia ja liitä verkkojohto sitten takaisin.

## Yleiskatsaus (Jatkoa)

### Varotoimet

#### Laitteen käsittely

##### **Laitteen kuljettaminen**

Alkuperäisestä tehtaan pahvilaatikosta ja pakkausmateriaaleista on apua. Parhaan suojan esim. muutossa saat, kun pakkaat laitteen takaisin tehtaan alkuperäispakkaukseen.

##### **Laitteen paikka**

Lähellä olevan television, videonauhurin tai radion kuva tai ääni voivat vääristyä toiston aikana. Siirrä tässä tapauksessa laite kauemmaksi televisiosta, videonauhurista tai radiosta tai ota levy pois ja sammuta laite.

##### **Kun puhdistat ulkopintaa**

Älä käytä laitteen lähellä haihtuvia nesteitä, kuten hyönteissumutteita. Älä jätä kumi- tai muoviesineitä kosketukseen laitteen kanssa pitkäksi ajaksi. Ne jättävät merkkejä pintaan.

#### Laitteen puhdistus

##### **Kotelon puhdistaminen**

Käytä pehmeää, kuivaa kangasta. Jos pinnat ovat erittäin likaiset, kostuta pehmeä kangas miedolla pesuaineella. Älä käytä vahvoja liuottimia, kuten alkoholia, bensiiniä tai ohenteita, koska voivat vaurioittaa laitteen pintaa.

##### **Toistokuvan selkeys**

DVD-tallennin on korkeatekninen tarkkuuslaite. Jos optinen lukulinssi ja levyaseman osat ovat likaiset tai kuluneet, kuvan laatu huononee. Suositetaan säännöllistä tarkastusta ja huoltoa 1000 tunnin käyttövälein. (Tämä riippuu käyttöolosuhteista.) Lisätietoja saat ottamalla yhteyden lähimpään vähittäismyyjään.

### Huomautuksia levyistä

#### Levyjen käsittely

Älä koske levyn toistopuoleen. Pitele levyä reunoista niin, ettei pintaan jää sormenjälkiä. Älä kiinnitä tarroja tai teippiä levyihin.



#### Levyjen säilytys

Säilytä levy käytön jälkeen kotelossaan. Älä jätä levyä suoraan auringonpaisteeseen tai lämmönlähteiden lähelle tai jätä suoraan auringonpaisteeseen pysäköityyn autoon, koska lämpötila voi nousta auton sisällä merkittävästi.

#### Levyjen puhdistus

Sormenjäljet tai pöly levyillä voi heikentää kuvan laatua ja vääristää ääntä. Puhdista levy pehmeällä kankaalla ennen toistokäyttöä. Pyyhi levyä keskiöstä ulospäin.



Älä käytä vahvoja liuottimia, kuten alkoholia, bensiiniä, ohenteita, kauppoissa myytäviä puhdistusaineita tai vanhoille vinyylilevyille tarkoitettuja antistaattisia suihkeita.

## Etupaneeli

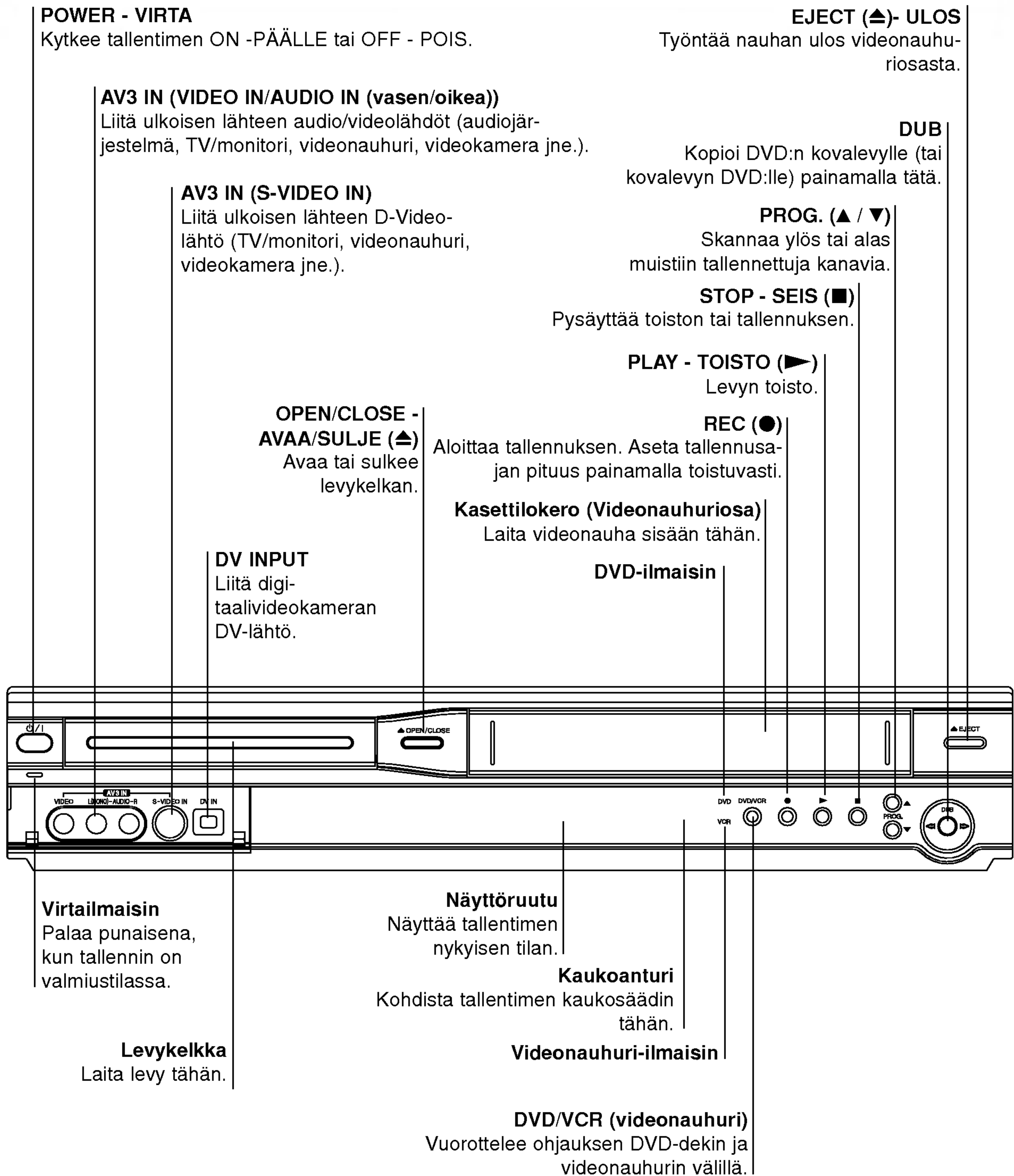

## Toimintonäyttörüutu

### Levytyyppien ilmaisimet

Näyttävät ladatun levyn tyyppin.

 Ilmaisee, että tallennin on ajastintallennustilassa tai ajastintallennus on ohjelmoitu.

**REC** Tallennin tallentaa.

**PRG** Ohjelmoitu toisto toiminnassa

**TTL** Näyttää nykyisen nimikkeen numeron

Levy on ladattu DVD-dekkiin.

VHS-kasetti on ladattu videonauhuridekkiin.

Ilmaisee, että DVD-RW -levy (vain VR-tilassa) on sisällä DVD-dekissä

**TV** Ilmaisee, että tallennin on tv-viritintilassa.

**CHP/TRK** Näyttää nykyisen kappaleen tai raidan numeron.

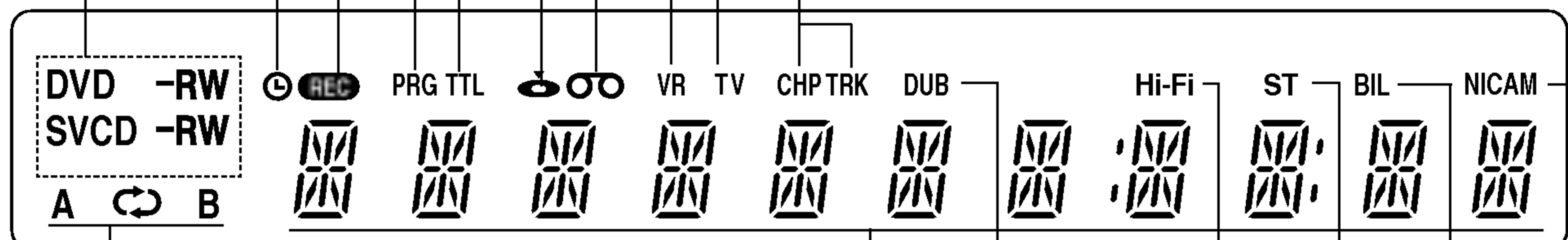

**REPEAT** Osoittaa uusintatoistotilan.

### Merkki-ilmaisimet

Näyttävät kellon, kokonaistoistoajan, kuluneen ajan, nimikkeen numeron, kappaleen/raidan numeron, kanavan jne.

**DUB** Ilmaisee, että DVD:ltä videonauhuriin kopiointi (tai päinvastoin) on käynnissä.

**Hi-Fi** ilmaisee, että tallentimen toistama nauha on Hi-Fi-tyyppinen.

**ST** Ilmaisee, että kun vastaanotetaan stereolähetystä.

**BIL** Ilmaisee, että kun vastaanotetaan KAKSIKIELISTÄ lähetystä.

**NICAM** Ilmaisee, että kun vastaanotetaan NICAM lähetystä.

## Kaukosäätimen yleiskuvaus

**POWER - VIRTA**  
Kytkee tallentimen ON -PÄÄLLE tai OFF - POIS.

**DVD**  
Valitse tallentimen DVD-toiminto painamalla tätä.

**VCR - Videonauhuri**  
Valitse tallentimen VCR-toiminto painamalla tätä.

**AV**  
Vaihtaa tallennukseen käytettävän tulon (viritin, AV1-3 tai DV IN).

**0-9 numeronäppäimet**  
Valitse valikon numeroituja kohtia.

**TITLE - NIMIKE**  
Näyttää levyn nimikevalikon, jos sellainen on.

**DUBBING**  
Kopioi DVD:n kovalevyille (tai kovalevyn DVD:lle) painamalla tätä.

**AUDIO**  
Valitsee audiotoston kielen (DVD) tai audiokanavan (CD).

**SUBTITLE - ALANIMIKE**  
Valitsee alanimikkeen kielen.

**ZOOM**  
Suurentaa DVD-videokuvaa.

**CLEAR - TYHJÄÄ**  
- Poistaa raitanumeron ohjelmalistasta tai merkin merkkihaku-valikossa.  
- Nollaa nauhalaskuri.

**REC (●)**  
Aloittaa tallennuksen. Aseta tallennusajan pituus painamalla toistuvasti.

**REC MODE**  
Valitsee tallennustilan: XP, SP, LP, tai EP.

**TIMER REC**  
Näyttää ajastintallennuksen valikon.

**CHP. ADD**  
Liittää kappalemerkin toistettaessa/tallennettaessa VR-tilassa DVD-RW-levylle (ja DVD+RW/+R).

**MARKER - MERKKI**  
Merkitsee mikä tahansa kohdan toistossa.

**SEARCH - HAKU**  
Näyttää merkkihakuvalikon.

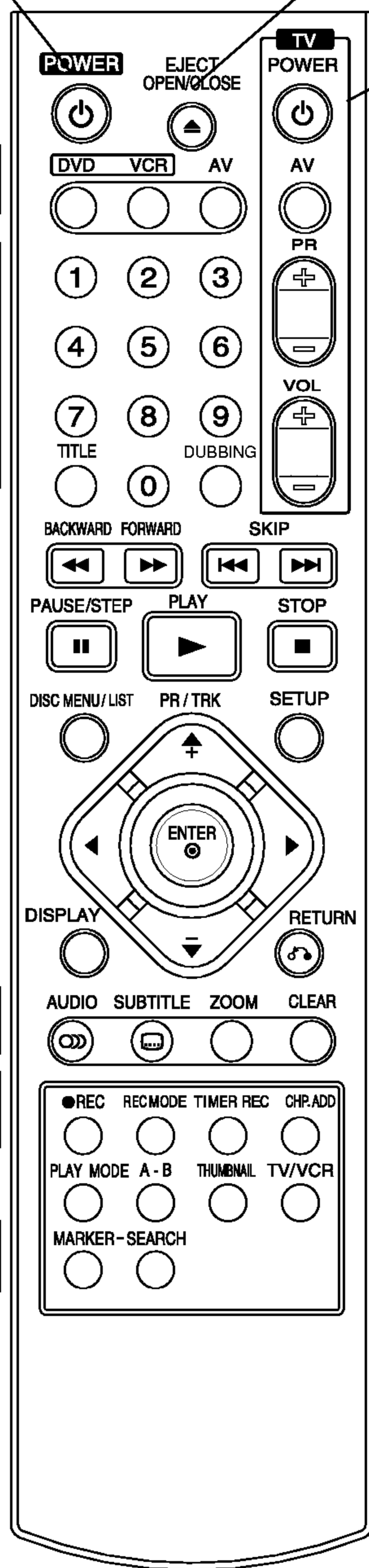

**EJECT, OPEN/CLOSE - AVAA/SULJE (▲)**  
- Avaa ja sulkee levykelkan.  
- Työntää nauhan ulos videonauhuriosta.

**Television ohjausnäppäimet (ks. sivu 63)**

**POWER - VIRTA:** Kytkee television virran päälle tai pois.

**AV:** Valitsee TV:n lähteen.

**PR +/-:** Valitsee TV:n kanavan.

**VOL +/-:** Säättää television äänenvoimakkuuden.

**BACKWARD / FORWARD (◀▶)**

- DVD: Haku taaksepäin tai eteenpäin.

- Videonauhuri: Kelaat nauhaa takaisin STOP-tilan aikana tai pikakelaat eteenpäin STOP-tilassa, kuvan pikahaku eteenpäin.

**SKIP - HYPPY (◀◀ / ▶▶)**

Siirry seuraavaan kappaleeseen tai raidalle. Palaa nykyisen kappaleen tai raidan alkuun tai siirry edelliseen kappaleeseen tai raidalle.

**PAUSE/STEP - TAUKO/ASKELLUS (||)**

Tauota toisto tai tallennus hetkeksi, painamalla toistuvasti toistetaan kuva kuvalta.

**▶ (PLAY)**

Aloittaa toiston.

**STOP (■)**

Pysäyttää toiston tai tallennuksen.

**DISC MENU / LIST**

DVD-levyn, nimikelistan tai toistolistan valikon käyttönäppäin.

**◀ / ▶ / ▲ / ▼ (vas/oik/ylös/alas)**

Valitsee vaihtoehdon valikosta.

**PR/TRK (+/-)**

- Skannaa ylös tai alas muistiin tallennettuja kanavia.

- Seurannan säätö.

- Pystyvärinän säätö pysäytyskuvan aikana.

**ENTER**

- Hyväksyy valinnan valikossa.

- Näyttää tietoja tv-ohjelman katselun yhteydessä.

**SETUP - ASETUKSET**

Käytä asetusvalikkoon tai poistu siitä.

**DISPLAY-NÄYTTÖ**

Tuo esiin tv-ruutunäytön.

**RETURN (↶)**

- Poistaa valikon.

- Näyttää PBC:llä varustetun video-CD:n valikon.

**PLAY MODE**

Valitsee toistotilan. (Repeat, Random).

**A-B**

Toista jakso uudestaan.

**THUMBNAIL**

Valitsee miniatyyrikuvan nykyisestä nimikkeestä ja kappaleesta käytettäväksi Original- tai Playlist-valikossa.

**TV/VCR**

Tallentimen viritimen tai television viritimen kanavien valinta katseluun.

## Takapaneeli

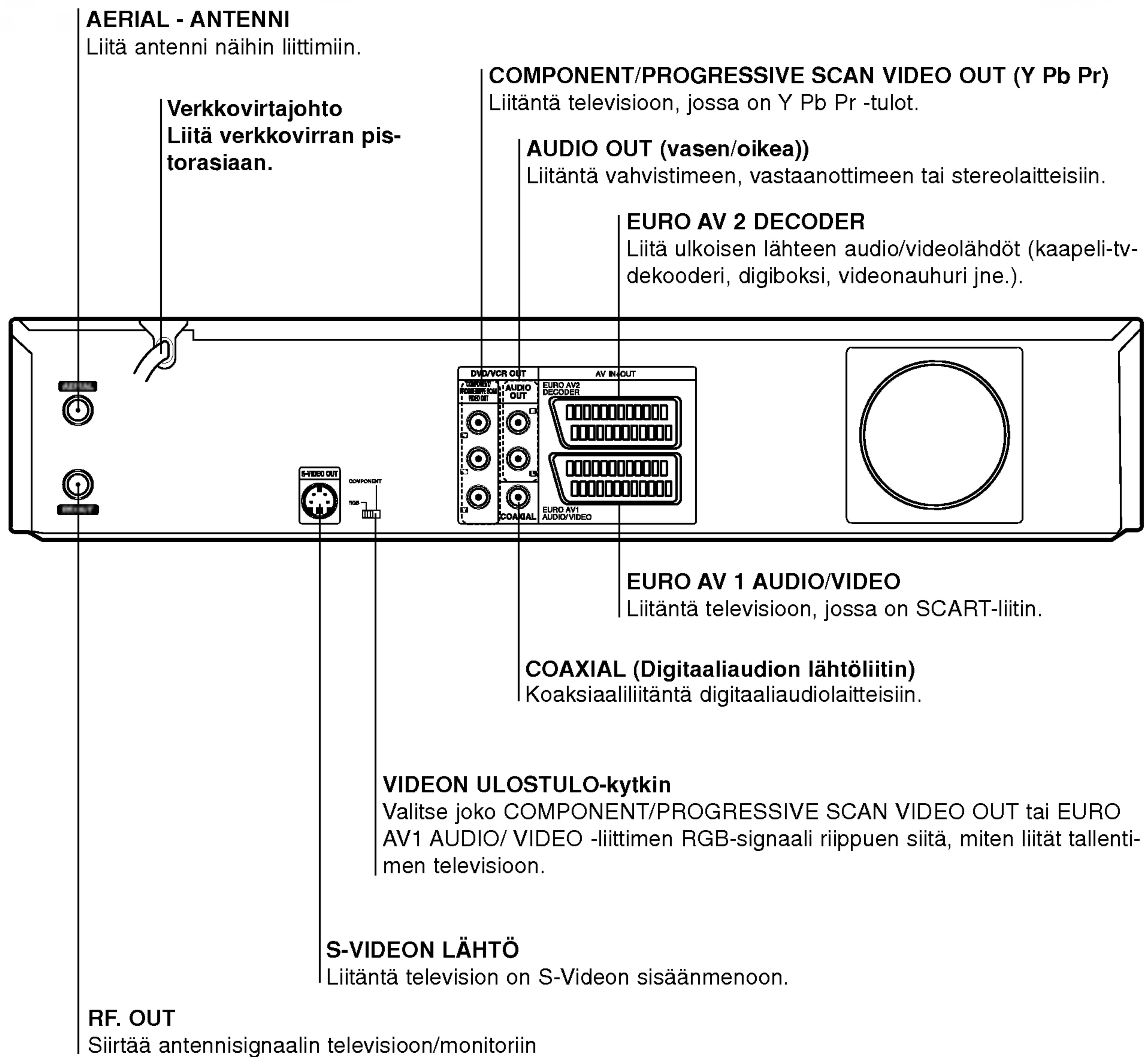

### **N** Tärkeä huomautus

#### Koskien ferriittisydäntä

Varmistu että ferriittisydän on kiinnitetty virtajohtoon (tämän yksikön kytkemistä varten).  
Ferriittisydän voi vähentää kohinaa.

- 1 Avaa ferriittisydän työntämällä pidäkettä [a].
- 2 Kierrä virtajohto kahdesti ferriittisydämen ympärille.
- 3 Sulje ferriittisydän niin, että kuuluu naksahdus.

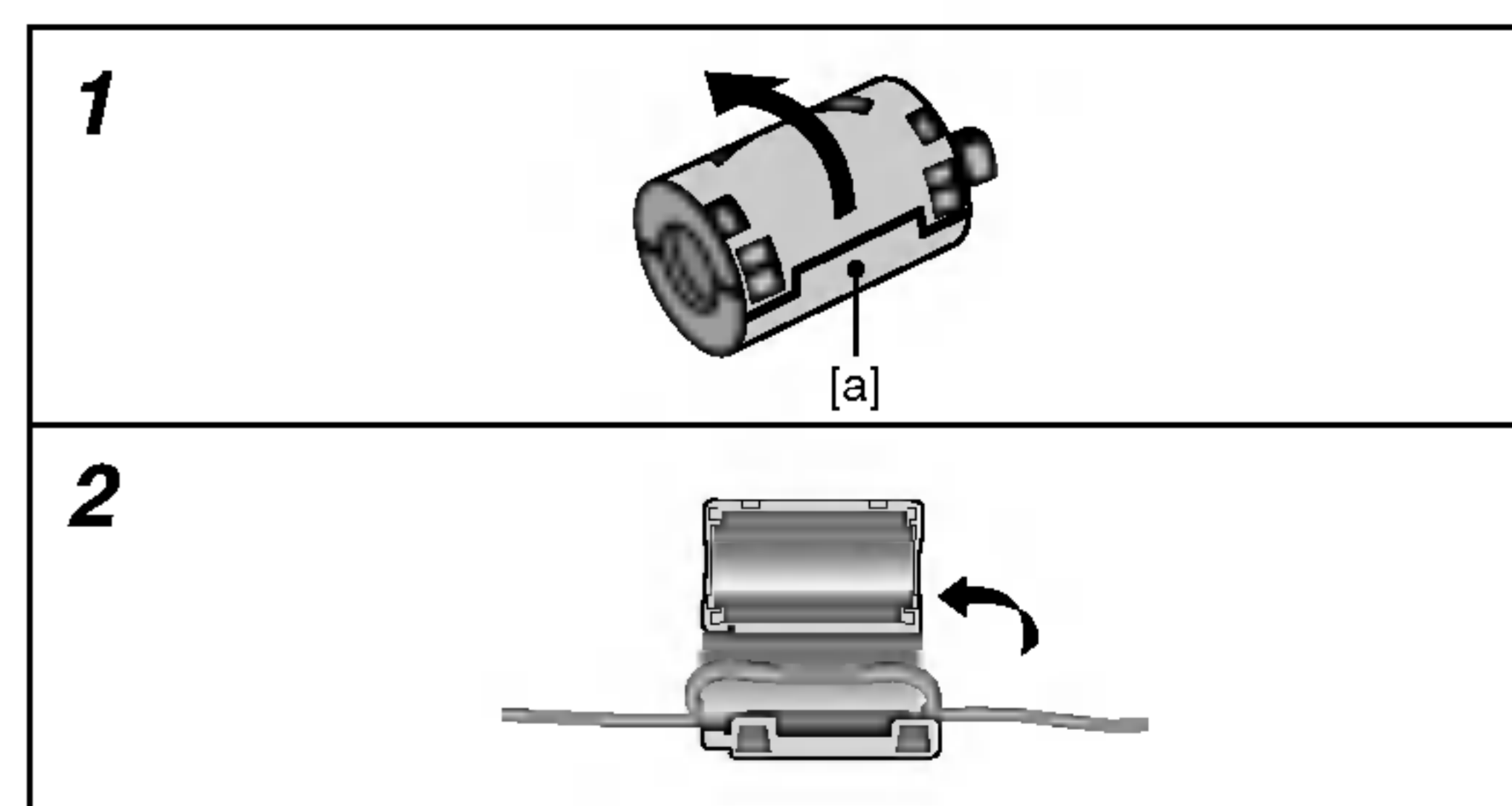

### **!** Vaara:

Älä koske takapaneelin liittimien sisällä olevia piikkejä. Staattisen varauksen purkautuminen voi vaurioittaa laitetta pysyvästi.

## Liitännät

### Vihjeitä

- Soitin voidaan liittää monella tavalla riippuen televisiostasi ja niistä laitteista, joita haluat tallentimeen liittää. Käytä ainoastaan alla kuvailtuja liitäntöjä.
- Teet liitännät parhaiten lukemalla television, videonauhurin sekä stereo- ja muiden laitteiden käyttöohjeet tarvittaessa.

### Vaara:

- Varmista, että tallennin on liitetty suoraan televisioon. Säädä televisio oikealle videon sisääntulokanavalle.
- Älä liitä tallentimen AUDIO OUT -ulostuloa audiolaitteesi (nauhurin) äänisignaalin sisäänmenoliittimeen.
- Älä liitä tallenninta televisioon videonauhurin kautta. Kopiointisuojajärjestelmä saattaa vääristää DVD:n tuottamaa kuvaa.

## Liittäminen antenniin

Irrota antennikaapelin liitin televisiosta ja työnnä se antenniliittimeen tallentimen takana. Työnnä antennikaapelin pää tallentimen TV-liittimeen ja toinen pää television antennituloliittimeen.

### RF-koaksiaaliliitäntä

Yhdistä tallentimen RF. OUT -liitin television antennituloliittimeen käyttäen mukana toimitettua 75 ohmin koaksiaalikaapelia (R). RF. OUT -liitin välittää signaalin AERIAL-antenniliittimestä.

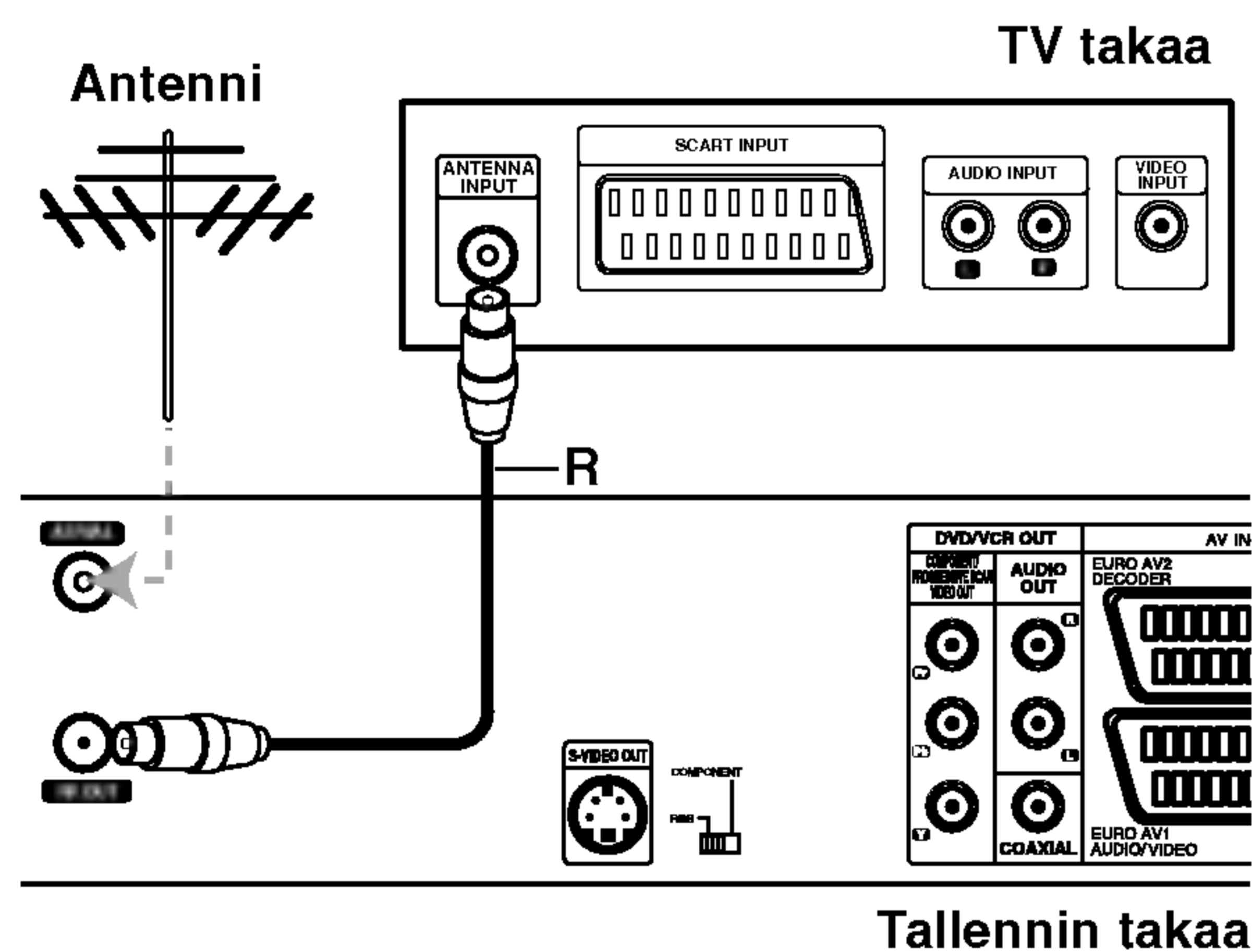

## Liittäminen televisioon

- Tee jokin seuraavista liitännöistä riippuen nykyisen laitteistosi ominaisuuksista.
- Käytettäessä COMPONENT/PROGRESSIVE SCAN VIDEO OUT -liitintä aseta VIDEO OUTPUT-valintakytkin asentoon COMPONENT. Käytettäessä SCART -liitintä aseta VIDEO OUTPUT-valintakytkin asentoon RGB.

### SCART-liitäntä

Kytke tallentimen EURO AV1 AUDIO/VIDEO-scartliitimestä scartkaapeli (T) television vastaaviin liittämiin.

### S-Video -liitäntä

Kytke tallentimen S-VIDEO OUT -liitin S-Videokaapelilla (S) television S-Videotuloon.

### Komponenttvideoliitäntä

Kytke tallentimen COMPONENT/PROGRESSIVE SCAN VIDEO OUT -liittimistä Y Pb Pr -kaapeli (C) television vastaaviin liittämiin.

### ColorStream® Pro-liitäntä Progressive Scan -jatkuvapyyhkäisykuvulle

Jos televisiosi on teräväpiirto-tv tai digitaalivalmiudella varustettu tv, voit käyttää hyväksesi tallentimen jatkuvan pyyhkäisyn lähtöä mahdollisimman terävän videotarkkuuden aikaansaamiseksi. Jos tv ei hyväksy jatkuvan pyyhkäisyn tiedostomuotoa, kuva näkyy sekoitettuna yritettäessä käyttää tässä laitteessa jatkuvaa pyyhkäisyä.

Kytke tallentimen COMPONENT/PROGRESSIVE SCAN VIDEO OUT -liittimistä Y Pb Pr -kaapeli (C) television vastaaviin liittämiin.

### Huomautuksia

- Aseta Jatkuva tilaan "Päällä" jatkuvapyyhkäisyäsignaalin asetusvalikosta, katso sivulle 23.
- Aseta jatkuva tilaan "Pois" poistamalla levy yksiköstä ja sulkemalla levykelkka. Paina sitten STOP ja pidä painettuna viisi sekuntia ennen vapauttamista.
- Jatkuvapyyhkäisykuva ei toimi analogisten videoliitäntöjen tai S-VIDEO -liitännän kanssa.

### Audioliitännät (vasen/oikea)

Kytke tallentimen vasen ja oikea AUDIO OUT -liittimistä audiokaapelit (A) television vasempaan ja oikeaan audiotuloliittimeen. Älä liitä tallentimen AUDIO OUT -ulostuloa audiolaitteesi (nauhurin) äänisignaalin sisäänmenoliittimeen.

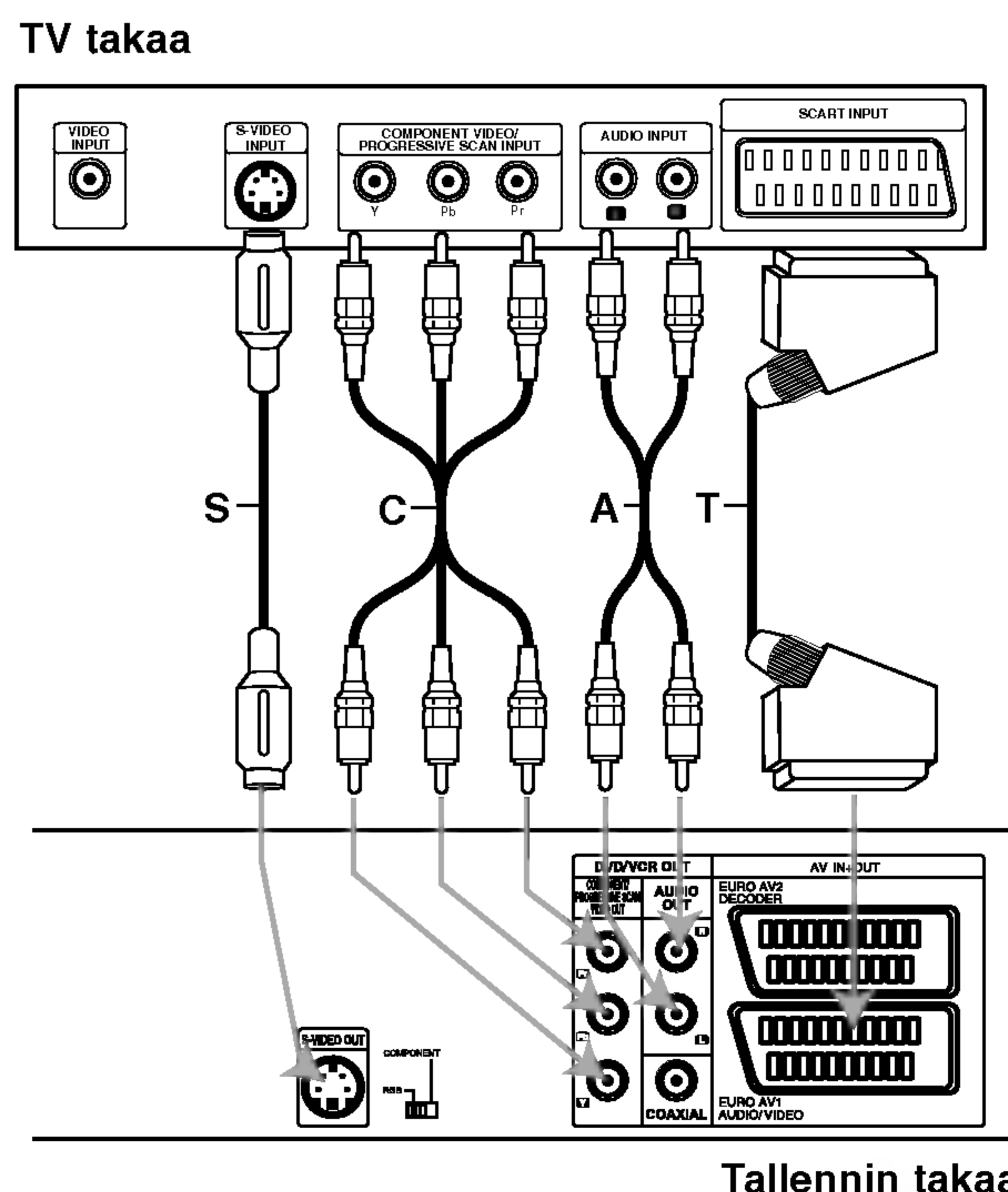

Tallennin takaa

## Liitännät (jatkoa)

### Liitännät kaapelitv-lisälaitteeseen tai satelliittivastaanottimeen

Jos kaapeli- tai satelliittivastaanottimeessa on sisäinen dekooderi, liitä se tähän tallentimeen ja televisioon tällä sivulla esitetyllä tavalla. Jos käytät erillistä dekooderia kaapeli/satelliitti-tv:lle, tee liitännät oikealla olevien ohjeiden mukaan.

Tämän sivun liitännöiden avulla voit:

- Tallentaa miltä tahansa kanavalta valitsemalla sen kaapelitv-boksin/satelliittivirittimestä.

- 1** Liitä RF-kaapelit esitetyllä tavalla. Näin voit katsella ja tallentaa tv-kanavia.
- 2** Liitä EURO AV1 AUDIO/VIDEO-liittimestä SCART-kaapeli television SCART AV -liittimeen. Näin voit katsella levyjä.
- 3** Liitä EURO AV1 AUDIO/VIDEO-liittimestä SCART-kaapeli satelliitti/kaapelitv-boksin SCART AV -liittimeen. Näin voit tallentaa sekoitettuja tv-kanavia.

#### **T** Vihje

Tässä tallentimessa on 'läpisisilmukoitu' signaalin välitystoiminto. Ominaisuuden ansiosta voit tallentaa tv-ohjelmaa tämän tallentimen sisäänrakennetusta TV-virittimestä ja katsella samalla satelliitti- tai kaapelitv-kanavaa. Valitse tallennuksen aikana TV-tila painamalla TV/VCR. Esiin tulee TV-ilmaisim.

#### **!** Vaara:

Älä liitä tätä tallenninta televisioon videonauhuriin, satelliittivastaanottimeen tai kaapelitv-laitteen kautta. Liitä aina kaikki laitteet suoraan televisioon tai AV-vastaanottimeen.

#### Antenni/kaapelitv-seinäliitin

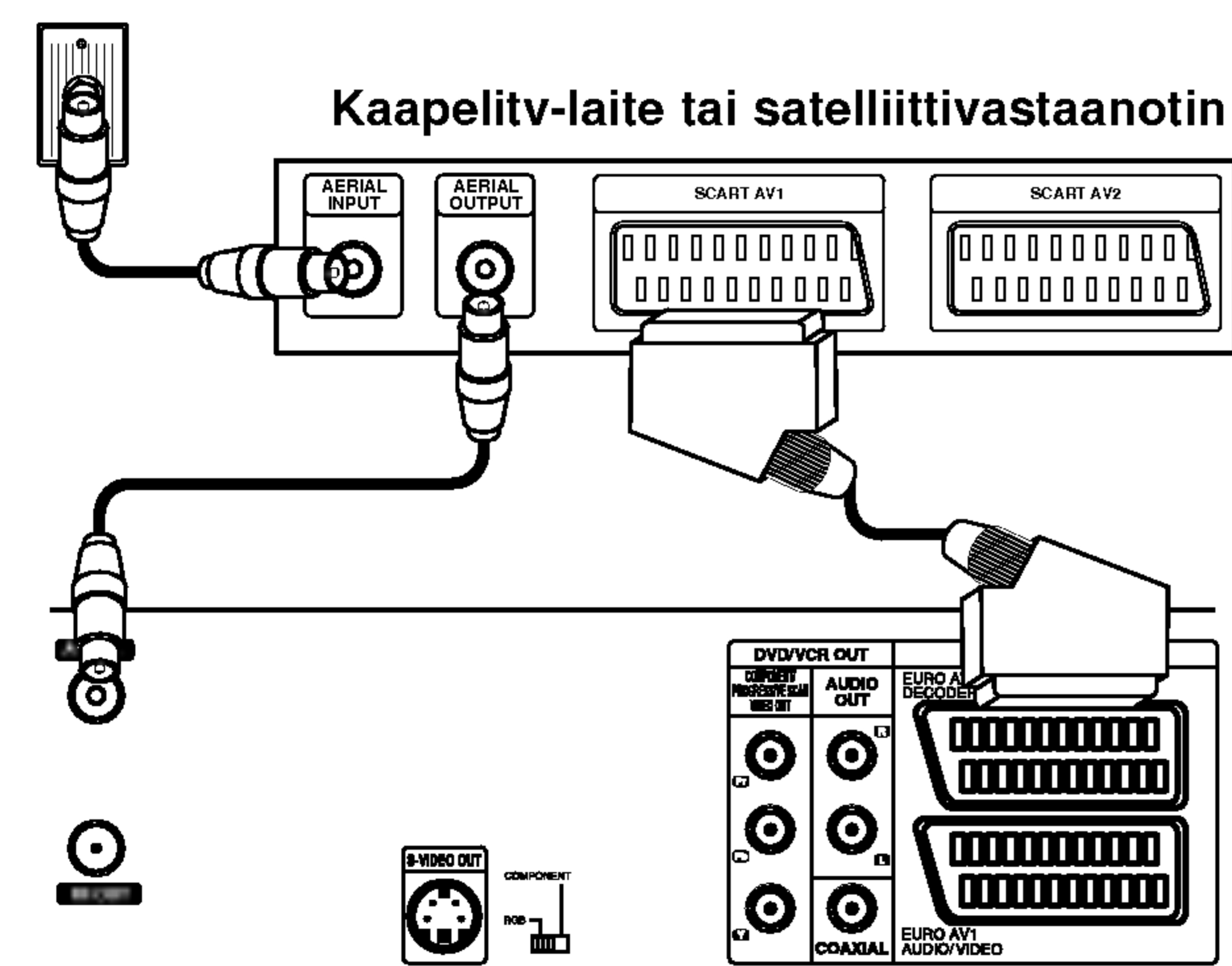

Tallennin takaa

### Liittäminen ulkoiseen dekoodeeriin

Jos käytät erillistä dekooderia kaapeli/satelliitti-tv:lle, tee liitännät tällä sivulla olevien ohjeiden mukaan.

- 1** Liitä antenni/kaapelitv-kaapeli kaapelitv-laitteen/satelliittivirittimen antennituloliittimeen.
- 2** Liitä dekooderi kaapelitv/satelliittivirittimeen SCART-kaapelilla. Katso tarkemmat tiedot dekooderiboksin käyttöoppaasta.
- 3** Liitä EURO AV2 DECODER -liittimestä SCART-kaapeli satelliitti/kaapelitv-boksin SCART AV-liittimeen.
- 4** Liitä EURO AV1 AUDIO/VIDEO-liittimestä SCART-kaapeli television SCART AV -liittimeen.

#### **!** Vaara:

- Älä liitä dekooderiboksin suoraan tähän tallentimeen.
- Dekooderin informaatio (esimerkiksi maksu-tv-palvelut) on katseltavissa vain, kun tämä tallennin on sammutettuna (valmiustilassa).
- Jotta tämän tallentimen ajastintallennus toimisi oikein, täytyy myös satelliitti/kaapeli-tv-boksin virran olla päällä tallennuksen aikana.

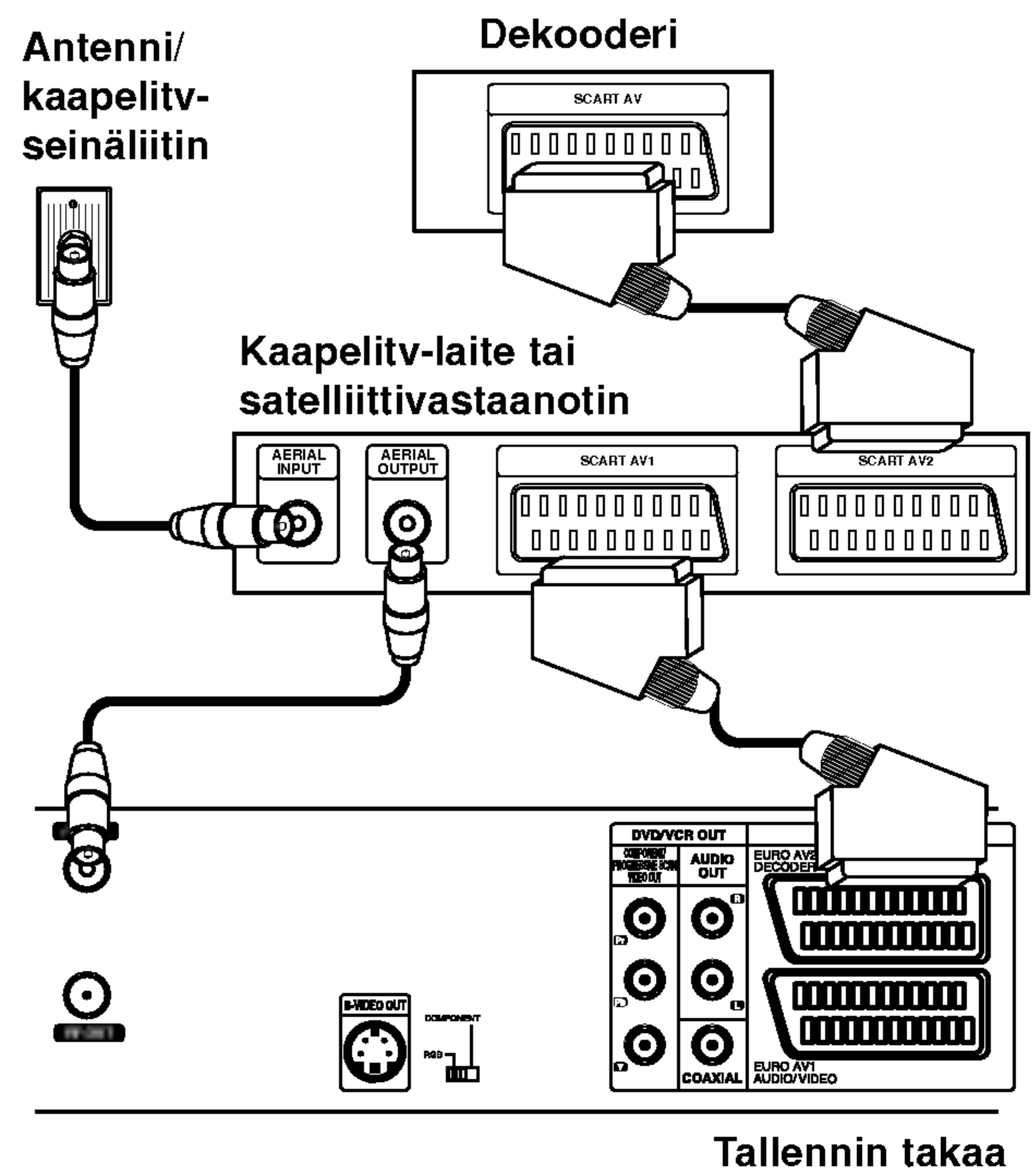

Tallennin takaa

## Liitännät (jatkoa)

### Liittäminen vahvistimeen

#### Liitäntä vahvistimeen, jossa on kaksikanavainen analoginen stereo tai Dolby Pro Logic II/Pro Logic

Kytke tallentimen vasen ja oikea AUDIO OUT -liittimistä audiokaapelit (A) vahvistimen, vastaanottimen tai stereolaitteiden vasempaan ja oikeaan audiotuloliittimeen.

#### Liitäntä vahvistimeen, jossa on kaksikanavainen digitaalistereo (PCM) tai audio/video-vastaanottimeen, jossa on monikanavadekooderi (Dolby Digital™, MPEG 2 tai DTS)

**1** Kytke yksi tallentimen DIGITAL AUDIO OUT -liittimistä (COAXIAL X) vastaavaan liittimeen vahvistimessa. Käytä lisävarusteena saatavaa digitaalista (koaksiaali X) audiokaapelia.

**2** Sinun täytyy aktivoida tallentimen digitaalinen ulostulo. (Ks. "AUDIO" sivulla 24.)

#### **T** Digitaalinen monikanavaääni

Digitaalinen monikanavaääni antaa parhaan äänenlaadun. Tätä varten tarvitset monikanavaisen audio/videovastaanottimen, joka tukee yhtä tai useampaa tallentimen tukemaa audioformaattia (MPEG 2, Dolby Digital ja DTS) Tarkista tiedot vastaanottimen käyttöohjeista ja merkeistä vastaanottimen etulevyssä.

#### **⚠** Vaara:

DTS-lisenssisopimuksista johtuen digitaalinen ulostulo on DTS-digitaalillassa, kun DTS-audiovirtaustoisto on valittu.

#### **N** Huomautuksia

- Jos digitaalisen ulostulon audioformaatti ei vastaa vastaanottimesi ominaisuuksia, vastaanotin tuottaa kovaa, vääristynyttä ääntä tai ei tuota ääntä lainkaan.
- Kuusikanavainen Digital Surround -ääni on saatavissa digitaaliliitännän kautta vain, jos vastaanotin on varustettu digitaalisella monikanavadekooderilla.
- Painamalla AUDIO näet tv-ruutunäytössä nykyisen DVD:n audioformaatin.
- Tämä tallennin ei suorita DTS-ääniraidan sisäistä (2 kanavan) dekodauksista. Voit kuunnella DTS-monikanavasurround-ääntä liittämällä tämän tallentimen DTS-yhteensopivaan vastaanottimeen jollakin tämän tallentimen digitaalisista lähdöistä.

Tallennin takaa

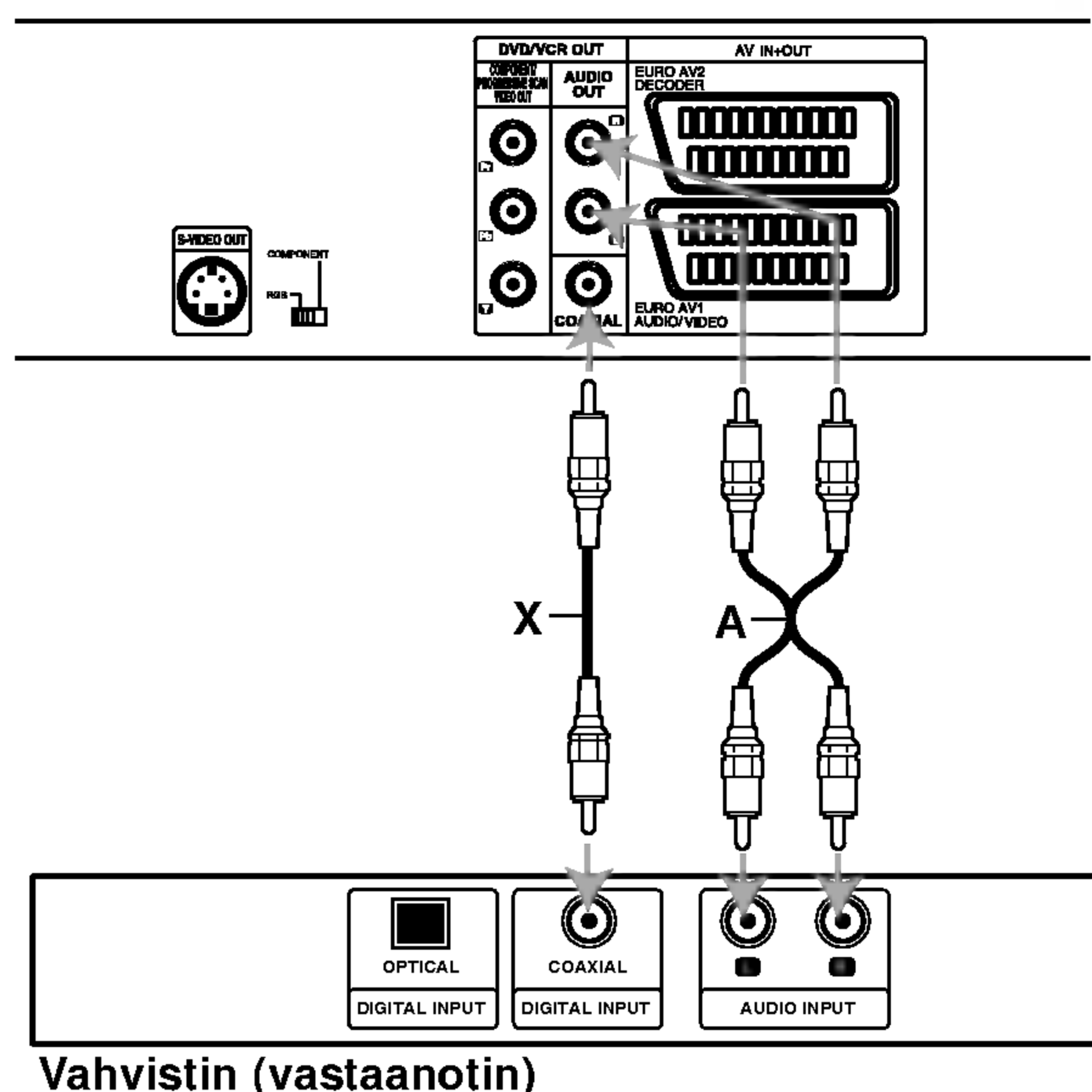

Vahvistin (vastaanotin)

LIITÄNTÄ

## Liitännät (jatkoa)

### Audio/video-lisäliitännät (A/V) tallentimeen

Liitä DVD-tallentimen tuloliittimet (AV3) lisälaitteen audio/video -lähtöliittimiin käyttämällä audio/video-kaapeleita.

#### **Huomautus**

Jos käytät etupaneelin S-VIDEO -liitintä, ei VIDEO IN -tuloliitin etupaneelissa ole käytettävissä.

Liitinpaneeli lisälaitteille  
(videonauhuri, videokamera jne.)

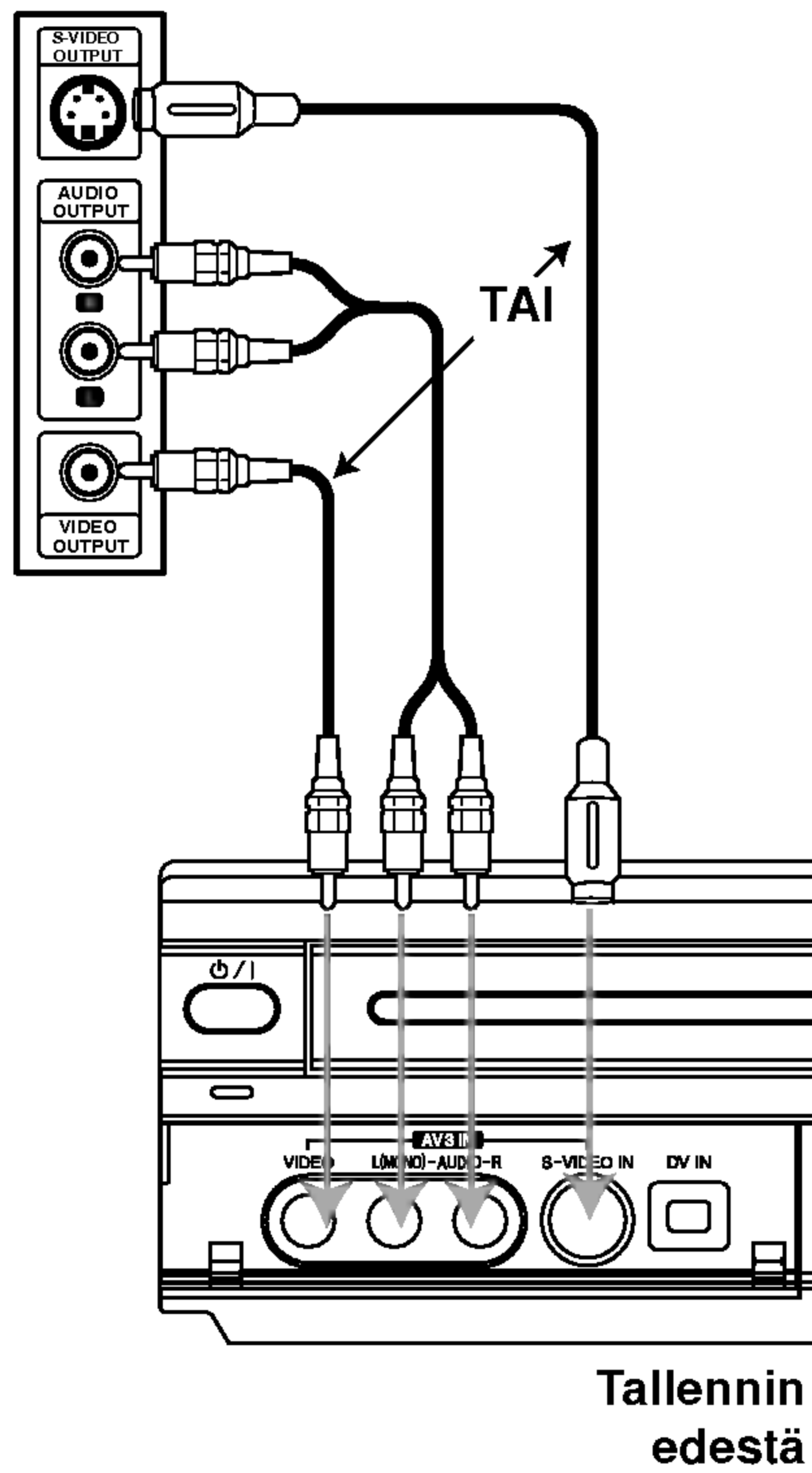

### Liittäminen digitaalivideokameraan

Etupaneelin DV IN -liitintä käyttäen on mahdollista liittää digitaalinen DV-videokamera tai videonauhuri tai DVD-R/RW-tallennin sekä siirtää digitaalisesti DV-tallennuksia tai DVD-R/RW-levyjen sisältöä DVD-R/RW-levyille.

Liitä DV-videokamera/videodekki tämän tallentimen etupaneelin DV IN -liittimeen käyttäen DV-kaapelia (ei mukana).

#### **Huomautus**

Tämä liitin on tarkoitettu ainoastaan DV-laitteiden liittämiseen. Se ei ole yhteensopiva digitaalisatelliittiviritimien tai D-VHS-videonauhureiden kanssa.

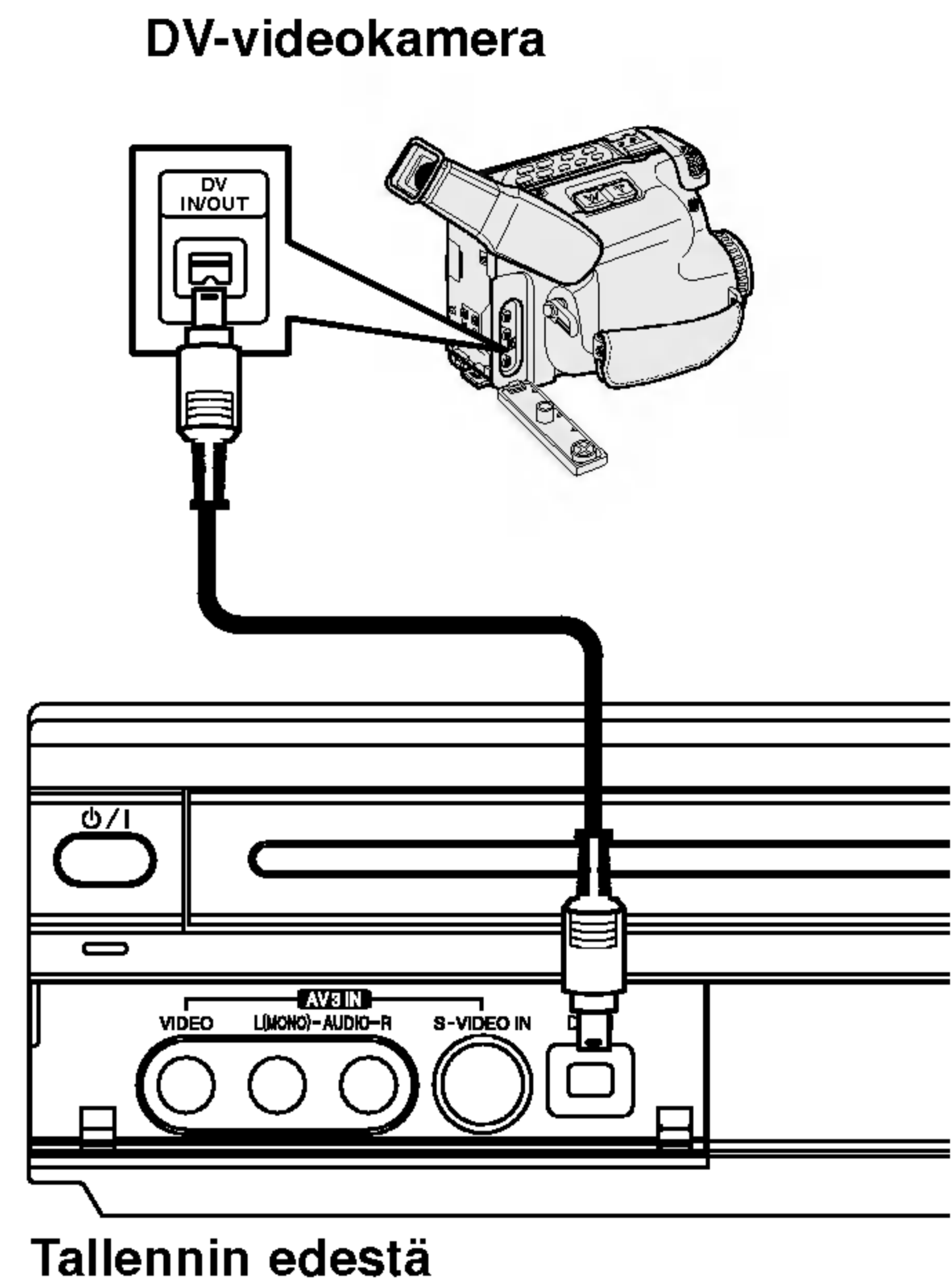

## Ennen käyttöä

### Alkuasetukset

Tässä valikkojärjestelmässä on useita tapoja mukauttaa annettuja asetuksia. Useimmissa valikoissa on kolme tasoa asetusvalinnoille, mutta jotkut niistä vaativat useampia tasoja monille asetuksille. Jos painat SETUP, vain valikkojärjestelmän ensimmäinen ja toinen taso ilmestyy tv-ruutuun. Kolmannen tason saa näyttöön painamalla ►. Valikkotasossa liikkumiseen nähdään käyttäjää seuraavalle tasolle opastava "►" valikkomerkin oikealla puolella.

#### Näin saat valikon esiin ja poistut siitä:

Hae valikko esiin painamalla SETUP. Takaisin aloitusnäyttöruutuun pääsee painamalla SETUP toisen kerran.

#### Siirtyminen seuraavalle tasolle:

Paina kaukosäätimessä ►.

#### Siirtyminen takaisin edelliselle tasolle:

Paina kaukosäätimessä ◀.

### Peruskäyttö

- 1** Paina SETUP.  
Esiin tulee asetusvalikko.
- 2** Valitse haluttu vaihtoehto painamalla ▲ / ▼.
- 3** Kun haluttu kohde on valittu, siirry toiselle tasolle painamalla ►.
- 4** Valitse toinen haluttu vaihtoehto painamalla ▲ / ▼.
- 5** Siirry kolmannelle tasolle painamalla ►.
- 6** Valitse haluttu asetus näppäimillä ▲ / ▼, ja vahvista sitten valinta painamalla ENTER.  
Jotkut kohteet vaativat lisätoimia.
- 7** Poistu asetusvalikosta painamalla SETUP.

### Yleistä

#### Automaattinen ohjelmointi

Tässä DVD-tallentimessa on taajuussyntetisoitu viritin, joka pystyy vastaanottamaan enintään 99 tv-kanavaa.

#### Valmistelut:

- Liitä tallennin halutun tyyppiseen antenniin kuten kohdassa "Antenniliitännät" sivulla 15 esitetään.

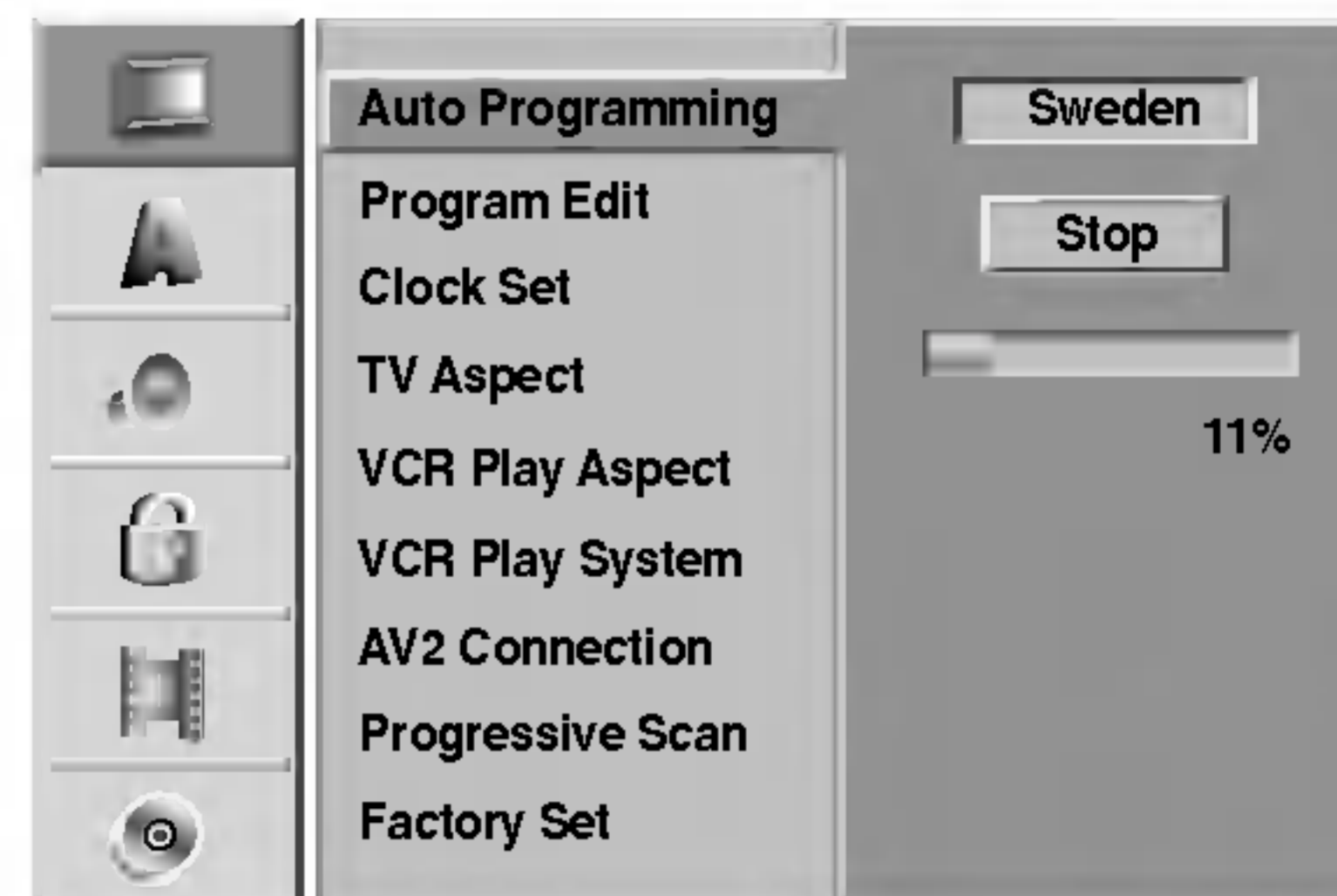

- 1** Paina SETUP.  
Esiin tulee asetusvalikko.
- 2** Valitse vaihtoehto General - Yleiset painamalla ▲ / ▼.
- 3** Kun General-vaihtoehto on valittu, siirry toiselle tasolle painamalla ►.
- 4** Valitse vaihtoehto Auto Programming - Automaattinen ohjelmointi painamalla ▲ / ▼.
- 5** Siirry kolmannelle tasolle painamalla ►.  
Vaihtoehto Country- Maa korostuu.
- 6** Valitse maa näppäimillä ▲ / ▼, ja paina sitten ►.  
Aloituskuvake korostuu.
- 7** Aloita kanavahaku painamalla ENTER.  
Viritin askeltaa automaattisesti läpi kaikki alueella saatavissa olevat kanavat ja sijoittaa ne viritinmuistiin.

## Ennen käyttöä (jatkoa)

### Program Edit - Ohjelmoinnin muokkaus

Voit muokata kanavia itse (lisätä, poistaa, nimetä, siirtää jne.).



#### 1 Paina SETUP.

Esiin tulee asetussivusto.

#### 2 Valitse vaihtoehto General - Yleiset painamalla ▲ / ▼.

#### 3 Kun General-vaihtoehto on valittu, siirry toiselle tasolle painamalla ►.

#### 4 Valitse vaihtoehto Program Edit, ja siirry sitten kolmannelle tasolle painamalla ▲ / ▼.

Muokkausnäyttö korostuu.

#### 5 Paina ENTER.

Esiin tulee ohjelmalistavalikko.

PR	Ch.	MFT	Station
01	C 12	+10	AAA
02	C 23	0	BBB
03	C 7	0	CCC
04	C 27	-10	DDD
05	C 17	0	
06	C 33	0	
07	C 34	+20	
08	C 47	0	
09	C 10	-60	
10			
11			

#### 6 Valitse PR-numero näppäimillä ▲ / ▼, ja paina sitten ENTER.

Ohjelmalistavaihtoehdot näytetään valikkonäytön vasemmassa reunassa.

#### 7 Valitse vaihtoehto näppäimillä ▲ / ▼, ja vahvista sitten painamalla ENTER.

Program Edit
Station Rename
Move
Delete
Decoder On/Off
NICAM Auto/Off

**Program Edit:** Muokkaa valittua ohjelmaa.

**Station Rename:** Muokkaa aseman nimeä.

**Move:** Siirtää ohjelman paikkaa ohjelmalistassa.

**Delete:** Poistaa ohjelman ohjelmalistasta.

**Decoder On/Off:** Asettaa dekooderin ohjelmaa varten päälle tai pois.

**NICAM Auto/Off:** Asettaa NICAM-toiminnon ohjelmaa varten automaattiseksi tai pois.

8 Poistu ohjelmalistavalikosta painamalla RETURN (↵) toistuvasti.

### Program Edit - Ohjelmoinnin muokkaus

Voit suorittaa haun ja tallentaa tv-kanavia muistiin itse.

1. Valitse näppäimillä ▲ / ▼ ohjelma ohjelmalistavalikosta, ja paina sitten ENTER. Ohjelmalistavaihtoehdot näytetään ohjelmalistavaihtoehdon vasemmassa reunassa.

2. Valitse vaihtoehdoista 'Program Edit' näppäimillä ▲ / ▼, ja paina sitten ENTER.

Esiin tulee ohjelmalistavaihtoehdon muokkausvalikko Program Edit.

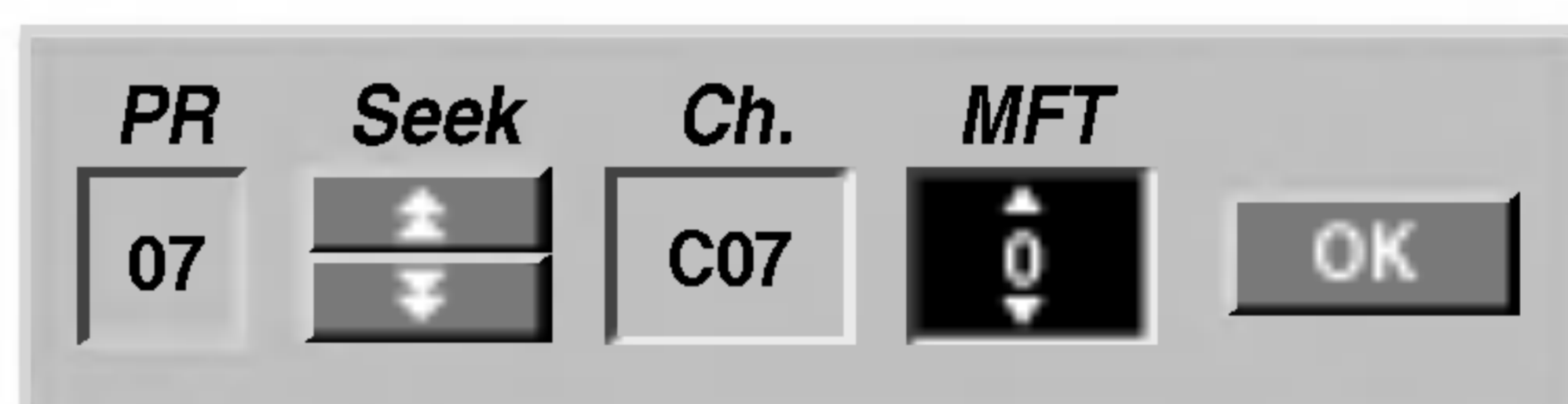

3. Seuraavassa esitetään ohjelmalistavaihtoehdon käyttö.

◀ / ▶ (oikealle/vasemmalle): Siirtää kohdistimen edelliseen tai seuraavaan sarakkeeseen.

▲ / ▼ (ylös/alas): Muuttaa asetusta kohdistimen nykyisessä paikassa.

**PR:** Näyttää ohjelman numeron (vain näytössä)

**Seek:** Hakee aseman automaattisesti. Valitse vaihtoehto Seek painamalla ▲ / ▼, ja paina sitten ▲ / ▼. Skannaus pysähtyy DVD-tallentimen virittyessä asemaan.

**Ch.:** Vaihtaa muokattavaa kanavanumeroa. Valitse vaihtoehto Ch. painamalla ▲ / ▼, ja paina sitten ▲ / ▼.

**MFT:** Muuttaa taajuutta hienosäätöä tehtäessä.

Valitse vaihtoehto MFT painamalla ▲ / ▼, ja paina sitten ▲ / ▼.

4. Valitse OK ja vahvista sitten asetukset painamalla ENTER, jolloin palataan ohjelmalistavaihtoehtoon.

## Ennen käyttöä (jatkoa)

### Program Edit - Ohjelmoinnin muokkaus (jatkoa)

#### Station Rename - Aseman uusi nimi

Voit antaa asemille itsenäisesti eri nimiä. Nimi voi olla enintään 5 merkkiä pitkä.

1. Valitse näppäimillä ▲ / ▼ ohjelma ohjelmalistavalikosta, ja paina sitten ENTER. Ohjelmalistan vaihtoehdot näytetään ohjelmalistavaliikon vasemmassa reunassa.
2. Valitse ohjelmalistan vaihtoehdoista 'Station Rename' näppäimillä ▲ / ▼, ja paina sitten ENTER. Esiin tulee näppäimistövalikko.

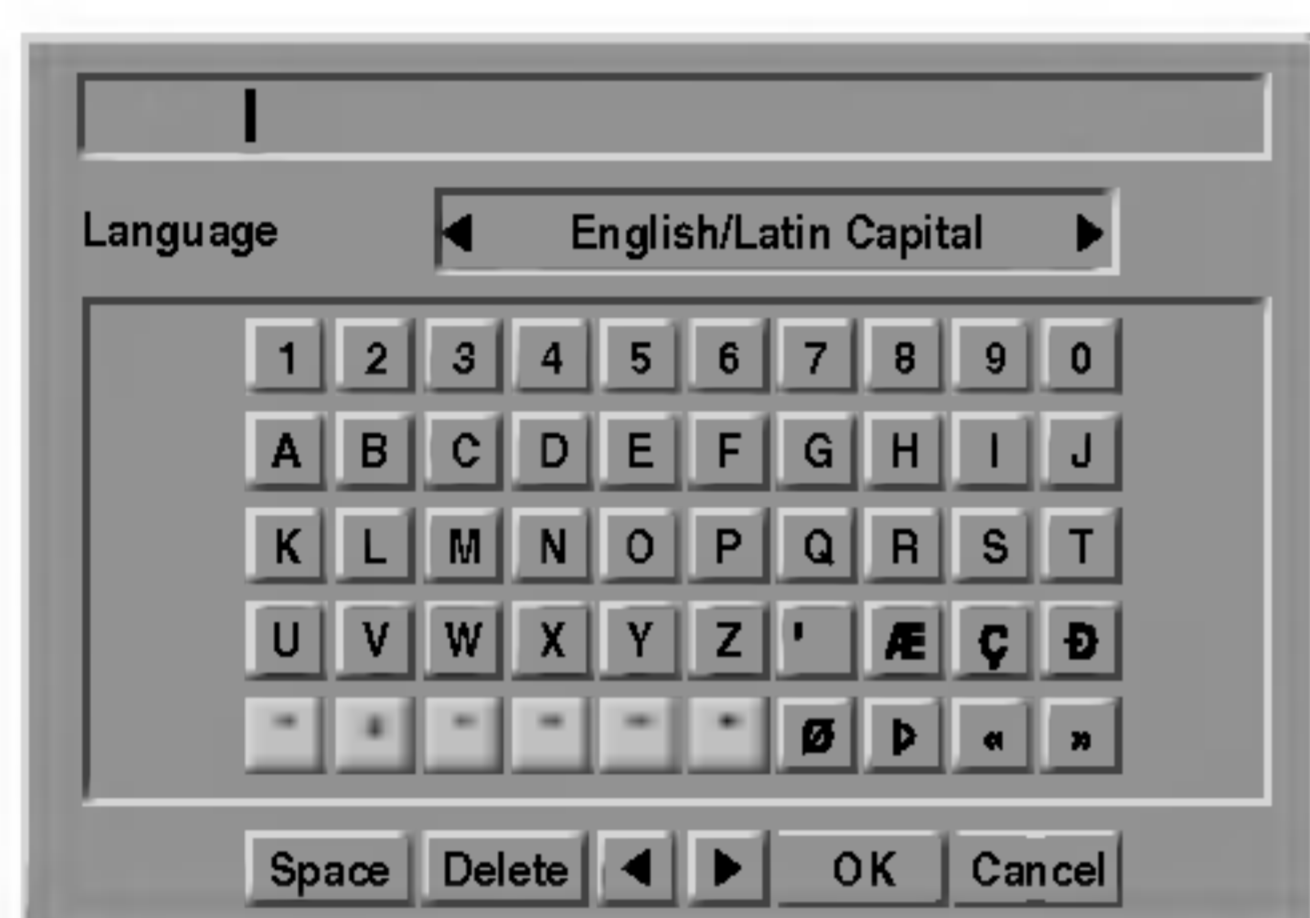

3. Syötä asemalle nimi. Valitse merkki näppäimillä ▲ ▼ ◀ ▶, ja vahvista sitten valinta painamalla ENTER.
  - **English/Latin Capital:** Vaihtaa näppäimistön isoille kirjaimille.
  - **English/Latin Lowercase:** Vaihtaa näppäimistön pienille kirjaimille.
  - **Symbol:** Vaihtaa näppäimistön erikoismerkeille.
  - **Space:** Sijoittaa välilyönnin kohdistimen nykyiseen paikkaan.
  - **Delete:** Poistaa edellisen merkin kohdistimen nykyisestä paikasta.
  - **◀ / ▶:** Siirtää kohdistinta vasemmalle tai oikealle.
  - **OK:** Päättää asetukset.
  - **Cancel:** Poistu valikosta valitsemalla tämä.
4. Valitse OK-kuvake ja vahvista sitten nimi painamalla ENTER, jolloin palataan ohjelmalistavalikkoon.

#### Lajittele TV-kanavat itse

Voit lajitella ohjelmien paikat ohjelmalistavalikossa.

1. Valitse näppäimillä ▲ / ▼ ohjelma ohjelmalistavalikosta, ja paina sitten ENTER. Ohjelmalistan vaihtoehdot näytetään ohjelmalistavaliikon vasemmassa reunassa.
2. Valitse ohjelmalistan vaihtoehdoista 'Move - Siirrä' näppäimillä ▲ / ▼, ja paina sitten ENTER.
3. Valitse haluttu paikka näppäimillä ▲ / ▼, ja tallenna sitten painamalla ENTER.

#### Ohjelman poisto

Voit poistaa ohjelman ohjelmalistasta.

1. Valitse näppäimillä ▲ / ▼ ohjelma ohjelmalistavalikosta, ja paina sitten ENTER. Ohjelmalistan vaihtoehdot näytetään ohjelmalistavaliikon vasemmassa reunassa.
2. Valitse ohjelmalistan vaihtoehdoista 'Delete - Poista' näppäimillä ▲ / ▼, ja paina sitten ENTER. Ohjelma on poistettu.

#### Dekooderin asetus päälle/pois

1. Valitse näppäimillä ▲ / ▼ ohjelmalistavalikosta ohjelma, johon haluat liittää dekooderitoiminnon, ja paina sitten ENTER. Ohjelmalistan vaihtoehdot näytetään ohjelmalistavaliikon vasemmassa reunassa.
2. Valitse ohjelmalistan vaihtoehdoista 'Decoder On/Off' näppäimillä ▲ / ▼, ja paina sitten ENTER. Jos valitse On, valikkoikkunaan tulee viesti 'Decoder'.

#### NICAM-asetus Auto/off

Tallennin voi vastaanottaa hifi-äänilähetystyksiä NICAM-stereona. Jos äänessä on kuitenkin häiriöitä, voit kytkeä pois NICAM-asetuksen.

1. Valitse näppäimillä ▲ / ▼ ohjelma ohjelmalistavalikosta, ja paina sitten ENTER. Ohjelmalistan vaihtoehdot näytetään ohjelmalistavaliikon vasemmassa reunassa.
2. Valitse ohjelmalistan vaihtoehdoista 'NICAM Auto/Off' näppäimillä ▲ / ▼, ja paina sitten ENTER. Jos valitse Auto, valikkoikkunaan tulee viesti 'NICAM'.

## Ennen käyttöä (jatkoa)

### Kellon automaattinen asetus

Kun kanavan automaattinen haku on valmis, myös oikea kellonaika ja päivämäärät ovat oikein automaattisesti. Jos DVD-tallentimen kellonaika ei ole oikea aika, käyttäjän täytyy asettaa kellonaika itse.

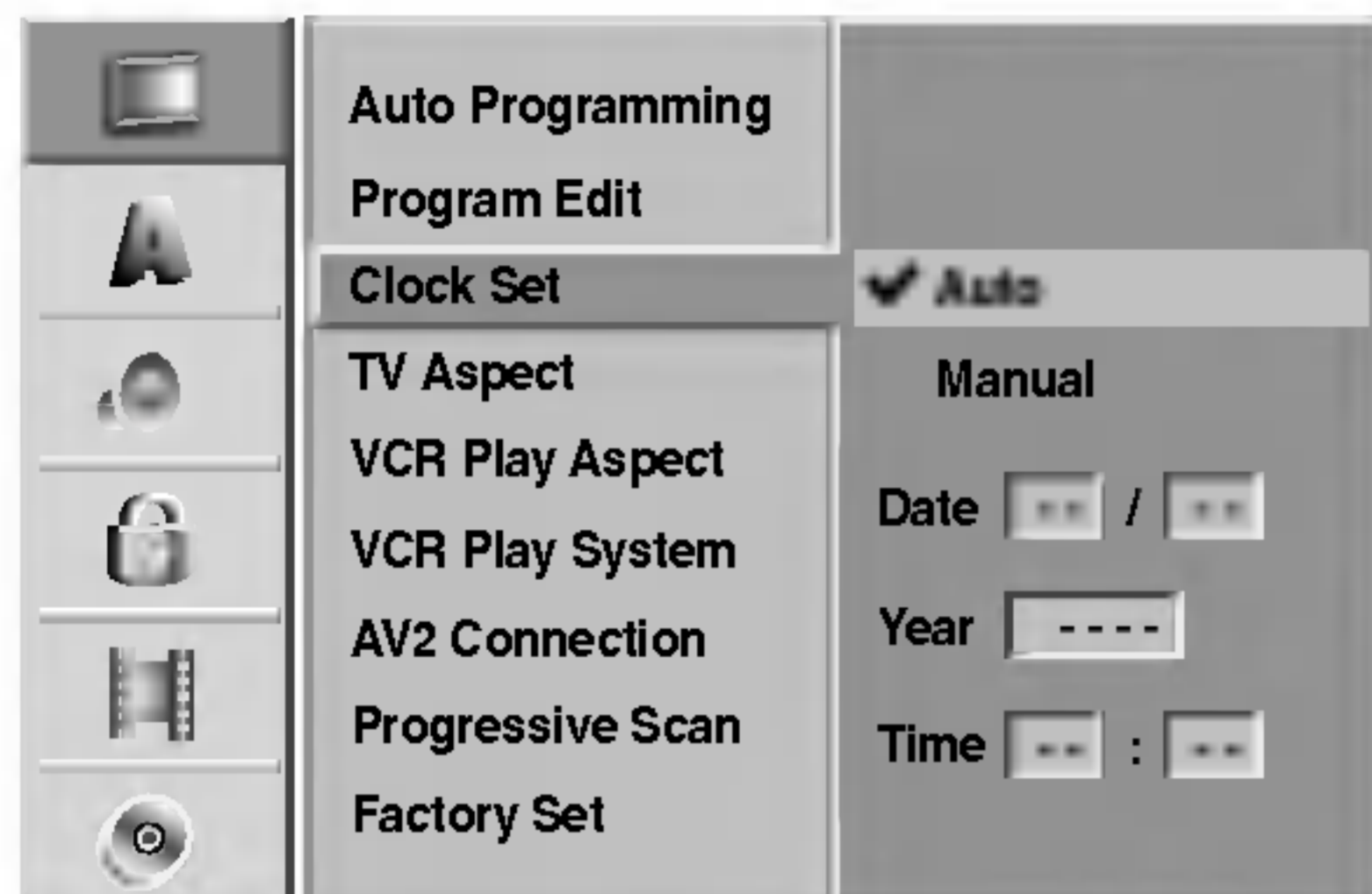

- 1** Paina **SETUP**.  
Esiin tulee asetusvalikko.
- 2** Valitse vaihtoehto **General - Yleiset** painamalla **▲ / ▼**.
- 3** Kun **General**-vaihtoehto on valittu, siirry toiselle tasolle painamalla **▶**.
- 4** Valitse vaihtoehto **Clock Set- Kellon asetukset** painamalla **▲ / ▼**.
- 5** Siirry kolmannelle tasolle painamalla **▶**.
- 6** Valitse vaihtoehto **Auto** näppäimillä **▲ / ▼**, ja paina sitten **ENTER**.
- 7** Poistu asetusvalikosta painamalla **SETUP**.

#### **N** Huomautus

Joissakin tapauksissa tv-asema ei lähetä aikatietoja tai lähettää väärää päivämäärää ja/tai kellonaikatietoja, jolloin Tallennin asettuu väärään aikaan. Jos näin käy, suositamme, että käyttäjä asettaa kellon itse oikeaan aikaan.

### Kellon asetus käsin

- 1** Noudata vaiheita 1-5 kuten yllä neuvotaan (Kellon automaattinen asetus).
- 2** Valitse vaihtoehto **Manual - Käsin** näppäimillä **▲ / ▼**, ja paina sitten **ENTER**.

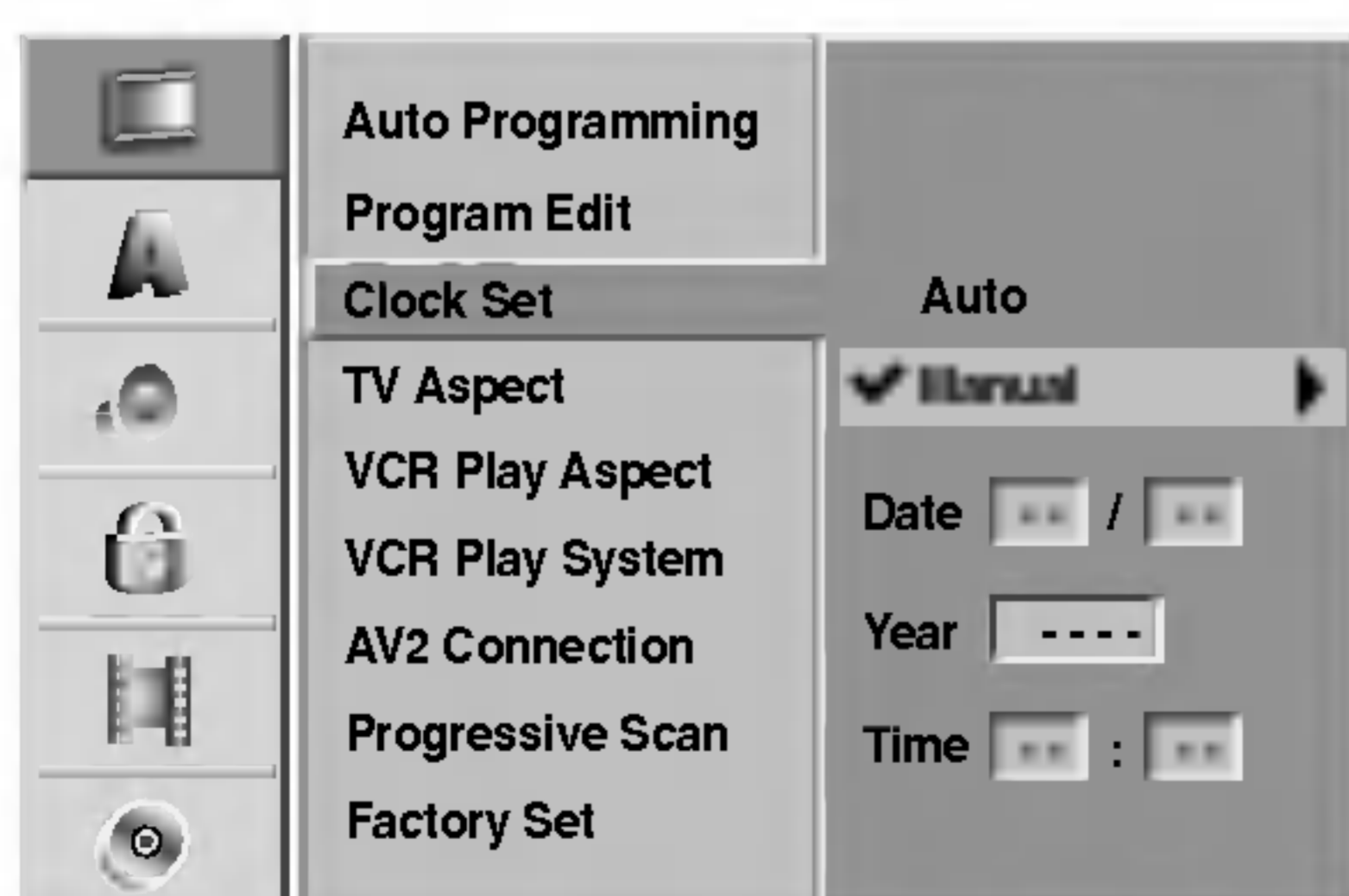

### **3** Syötä tarvittavat tiedot päivämäärästä ja kellonajasta.

- ◀ / ▶** (oikealle/vasemmalle): Siirtää kohdistimen edelliseen tai seuraavaan sarakkeeseen.
- ▲ / ▼** (ylös/alas): Muuttaa asetusta kohdistimen nykyisessä paikassa.

### **4** Vahvista asetukset painamalla **ENTER** ja poistu sitten asetusvalikosta painamalla **SETUP**.

### TV:n kuvasuhde

Laajakuvaohjelmien nauhoituksen onnistumiseksi tv-aseman täytyy lähettää oikeaa laajakuvasignaalin tyyppiä.

Valittavissa ovat:

- 4:3 Letterbox:** Valitse tämä, kun 4:3 vakiotelevisio on liitetty. Kuva näyttää teatterimaiselta, kun rajauspalkit ovat kuvan ylä- ja alapuolella.
- 4:3 Panscan:** Valitse tämä, kun perinteinen televisio on liitetty. Videoaineisto, joka on Pan & Scan -muodossa, toistetaan siinä muodossa (kuvan molemmat reunat on leikattu pois).
- 16:9 Wide:** Valitse tämä, kun 16:9 laajakulmatelevisio on liitetty.

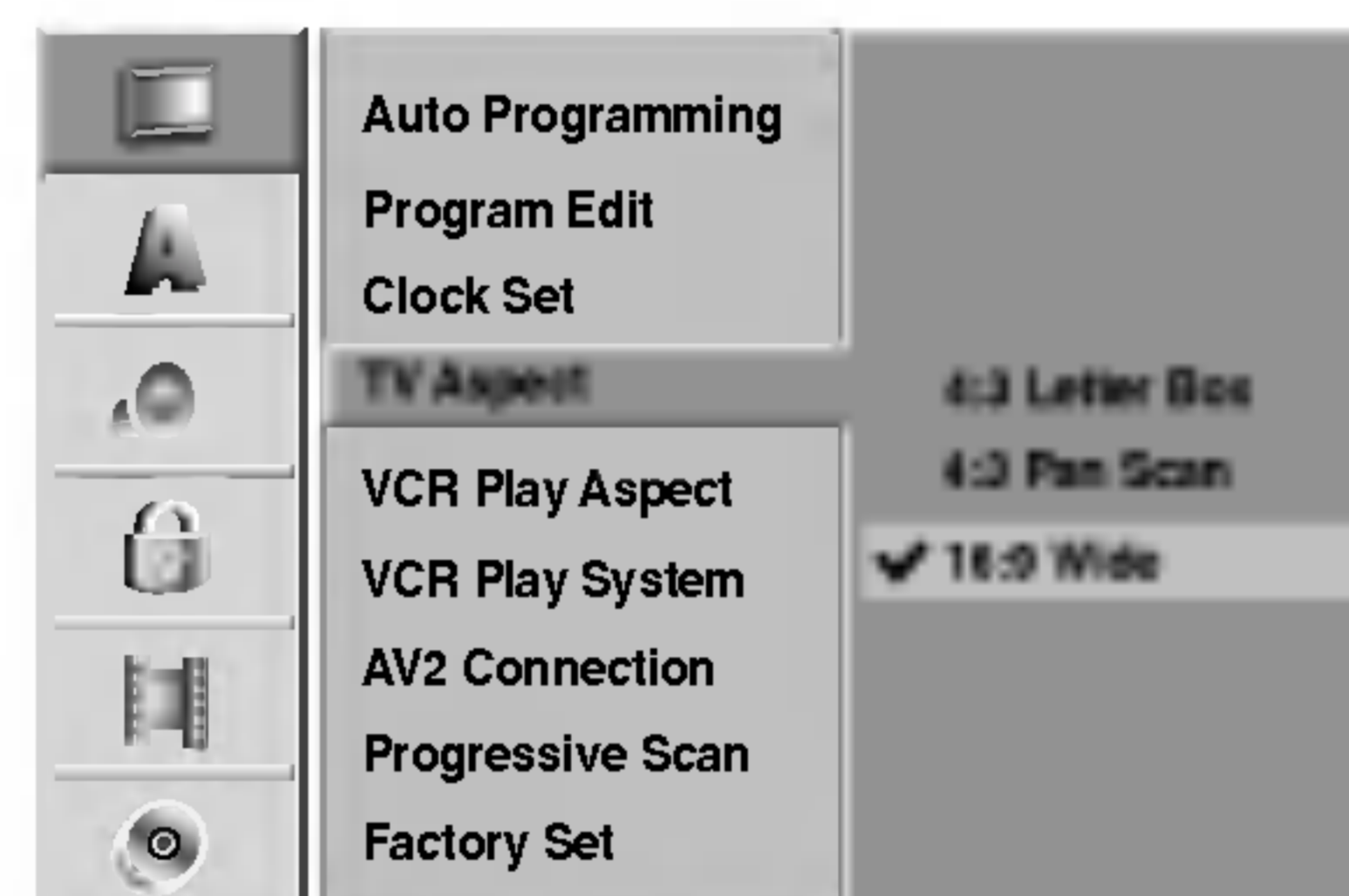

### VCR Play Aspect

Valittavissa ovat:

- AUTO:** Automaattisesti toistaa laajakuvaohjelmia laajakuvina ja tavallisia ohjelmia tavallisina.
- 4:3:** Toistaa vain tavallisen koon (4:3) nauhoitteita.
- 16:9:** Toistaa vain laajakuvan koon (16:9) nauhoitteita.



## Ennen käyttöä (jatkoa)

### VCR Play System

Tämä videonauhuri käyttää kahta värijärjestelmää: **PAL** ja **MESECAM**. Toiston aikana videonauhurin pitäisi valita värijärjestelmä automaattisesti, mutta jos kuitenkin havaitset värijärjestelmän ongelmia, joudut tekemään sen itse.

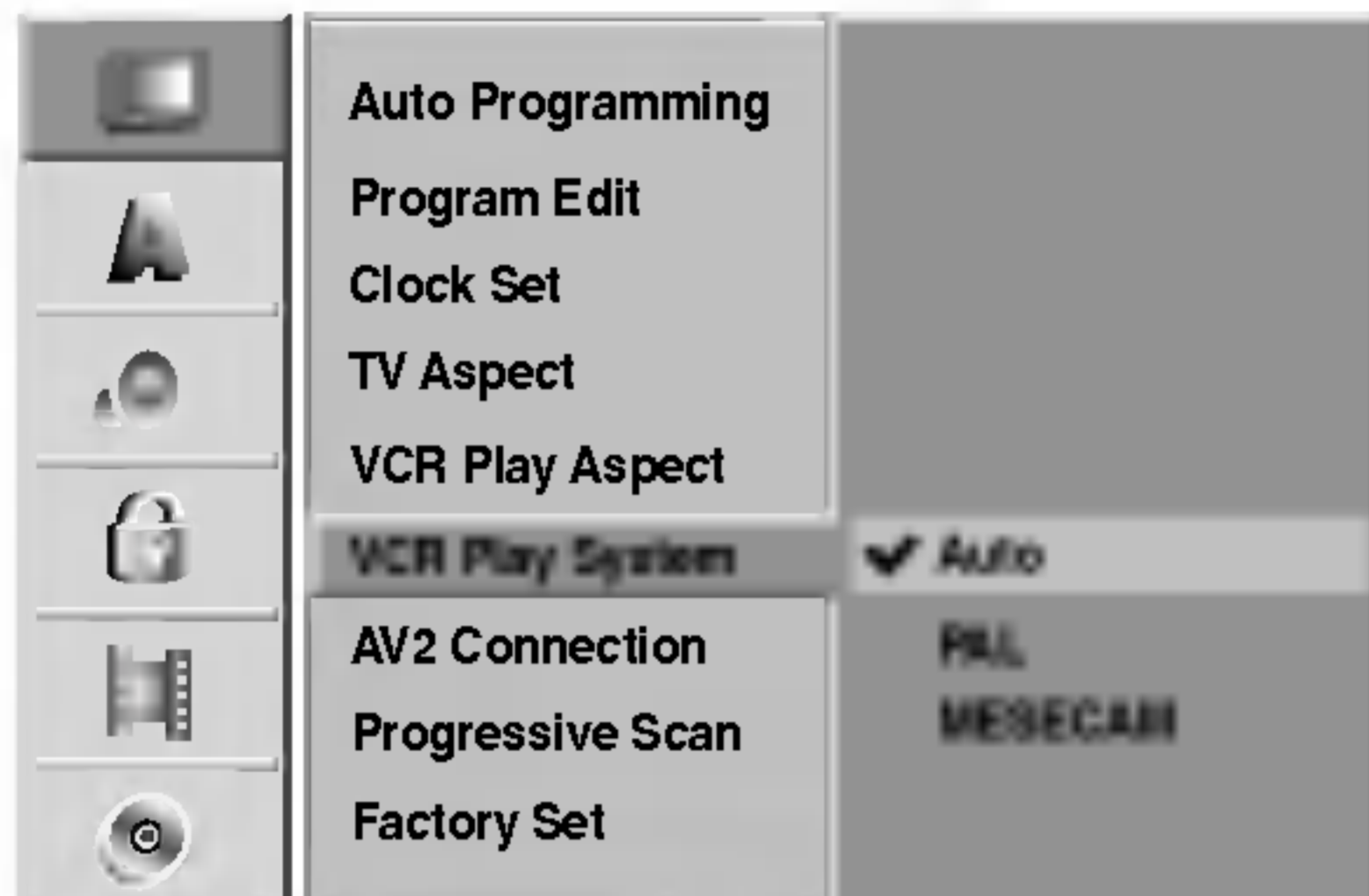

### AV2-liitäntä

Voit liittää dekooderin (kotipäätteen), satelliittivastaanotimen tai muun laitteen takana olevaan EURO AV2-pistokkeeseen.



### Progressive Scan -jatkuvapyyhkäisykuva

Jatkuvapyyhkäisykuva tuottaa parasta mahdollista kuvanlaatua vähäisemmällä välkehennällä. Jos käytät COMPONENT VIDEO OUT/ PROGRESSIVE SCAN -liittimiä, mutta liität tämän laitteen tavalliseen (analogiseen) televisioon, aseta Progressive Scan tilaan OFF.

Jos käytät Component Video -liittimiä liitäntänä TV:ön tai näyttöön joka on yhteensopiva jatkuvapyyhkäisyksignaalin kanssa, aseta Jatkuvapyyhkäisy tilaan "Päällä".



### Huomautus

Progressive Scan -jatkuvapyyhkäisykuvaa ei aseteta jos VIDEO OUTPUT-kytkin on asetettu RGB-asentoon.

### Varoitus

Kun jatkuvapyyhkäisykuvan lähtö on syötetty, kuva on katsottavissa vain jatkuvapyyhkäisykuvan esittämiseen kykenevästä TV:stä tai näyttöstä. Jos asetat Jatkuvapyyhkäisykuvan vahingossa tilaan "Päällä", yksikkö täytyy nollata.

- 1) Poista levy yksiköstä ja sulje levykelkka.
- 2) Paina STOP ja pidä painettuna viisi sekuntia ennen vapauttamista. Videolähtö palautetaan perusasetuksiin ja kuva on jälleen katsottavissa perinteisellä analogisella TV:lla tai näyttöllä.

### Tehdasasetukset

Halutessasi voit palauttaa tallentimeen kaikki siihen tehtaalla tehdyt asetukset. Valitse kuvake 'SET', ja paina sitten ENTER.

### Huomautus

Joitakin vaihtoehtoja ei voi palauttaa tehdasasetuksiin.

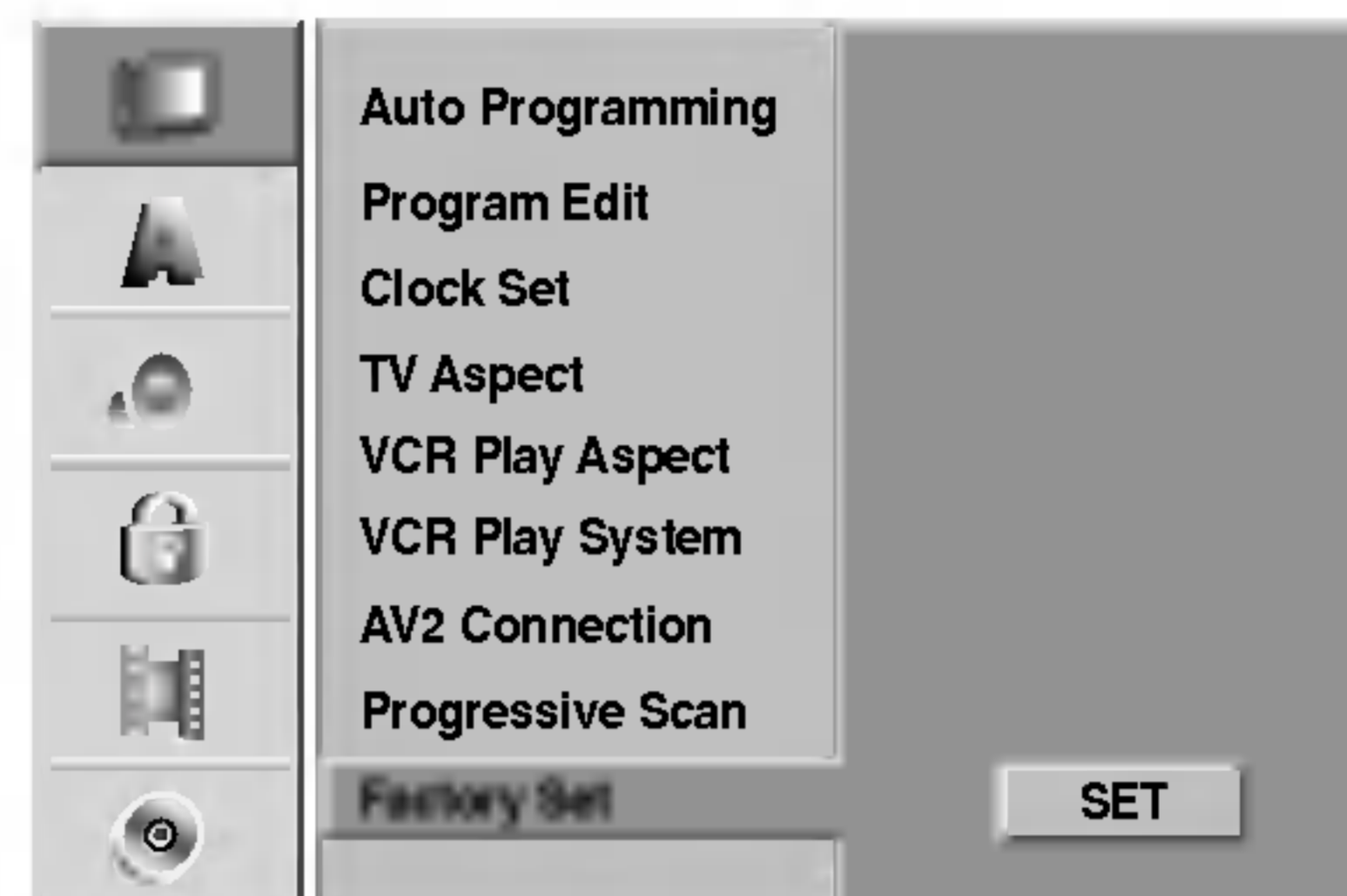

### Kieli

#### Näytön kieli

Valitse kieli asetusvalikolle ja tv-ruutunäytölle.

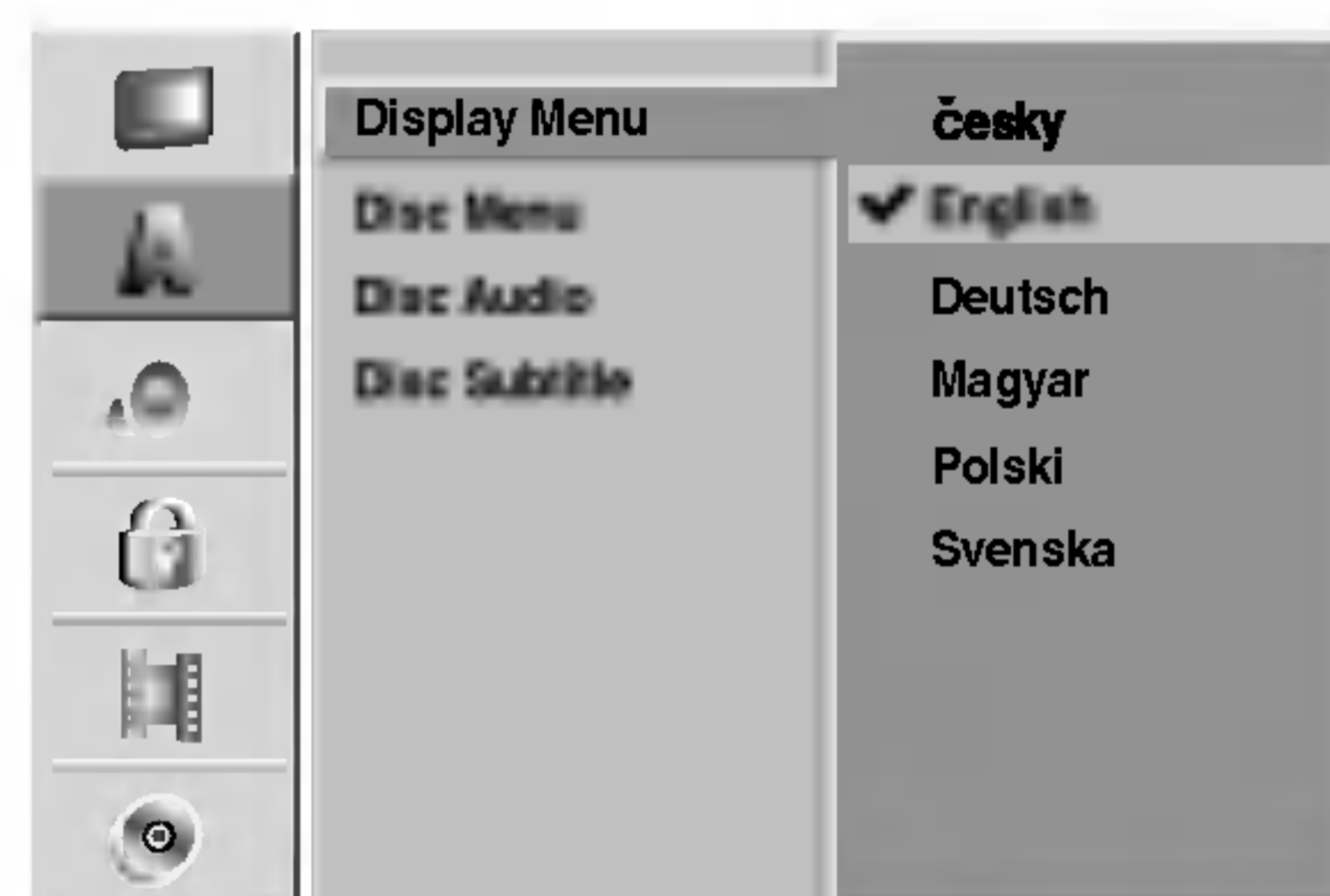

#### Levyn kieli

Valitse levyn valikon, audion ja alanimikkeen kieli.

- Original: Levylle määritetty alkuperäiskieli on valittu.
- Others: Valitse jokin toinen kieli syöttämällä numeronäppäimillä vastaava 4-numeroinen luku sivun 61 kielikoodien luettelosta. Jos syötät väärän kielen, paina ◀.



## Ennen käyttöä (jatkoa)

### Audio

Kullakin DVD-levyllä on monia erilaisia vaihtoehtoja audiolähdölle. Säädä tallentimen audiolähtö käyttämäsi äänentoistojärjestelmän mukaiseksi.

### Dolby Digital

**PCM:** Valitse tämä, kun laitteeseen on liitetty 2-kanavainen digitaalistereovahvistin. DVD-tallentimen digitaaliohjelma tuottaa ääntä PCM 2-kanavamuodossa, kun toistat DVD-videolevyjä, joille on tallennettu Dolby Digital-järjestelmällä.

**Bitstream:** Valitse "Bitstream", jos liität DVD-tallentimen DIGITAL OUT -liittimen Dolby Digital -dekooderiin (tai vahvistimeen tai muuhun laitteeseen, jossa on Dolby Digital -dekooderi).



### DTS

**OFF:** Jos valitset "OFF", ei DTS-signaalia lähetetä DIGITAL OUT -lähtöliittimestä.

**Bitstream:** Valitse "Bitstream", jos liität DVD-tallentimen DIGITAL OUT -liittimen DTS-dekooderiin (tai vahvistimeen tai muuhun laitteeseen, jossa on DTS-dekooderi).



### MPEG

**PCM:** Valitse tämä, kun laitteeseen on liitetty 2-kanavainen digitaalistereovahvistin. Tallentimen digitaaliohjelma tuottaa ääntä PCM 2-kanavamuodossa, kun toistat DVD-videolevyjä, joille on tallennettu MPEG2 -tallennusjärjestelmällä.

**Bitstream:** Valitse "Bitstream", jos liität tallentimen DIGITAL OUT -liittimen MPEG-dekooderiin (tai vahvistimeen tai muuhun laitteeseen, jossa on MPEG-dekooderi).



### Näytteitystaajuus.

Jos vastaanottimesi tai vahvistimesi EI kykene käsittelemään 96 KHz signaaleja, valitse 48 KHz. Kun tämä valinta on tehty, tämä laite muuntaa automaattisesti kaikki 96 KHz signaalit 48KHz signaaleiksi, jotta järjestelmä voi dekodata ne. Jos vastaanottimesi tai vahvistimesi kykenee käsittelemään 96 KHz signaaleja, valitse 96 KHz. Kun tämä valinta on tehty, laite päästää kaikki signaalityypit läpi muuntamatta niitä enempää.

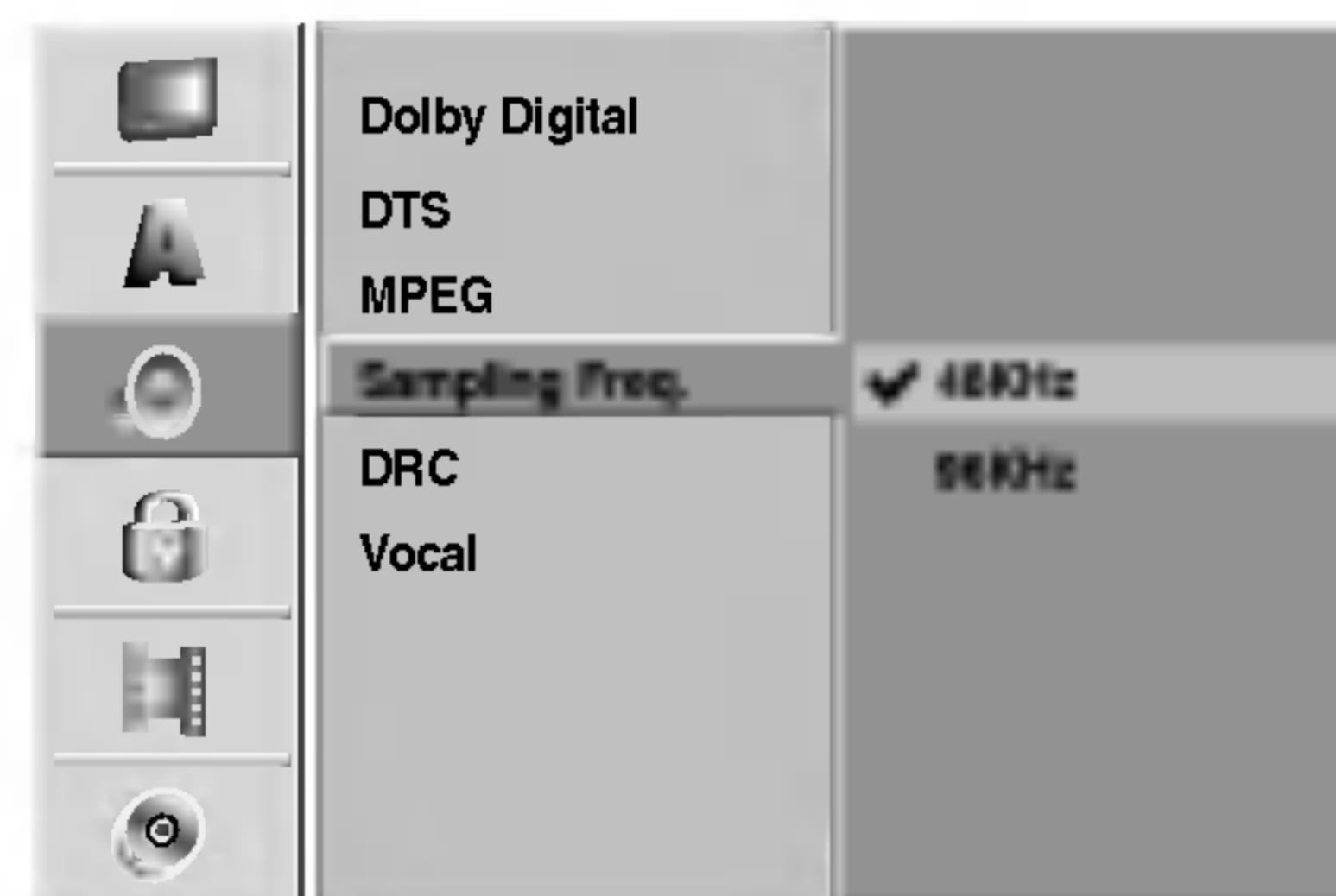

### Dynamiikka-alueen säätö (DRC)

DVD-tallennusmuodossa kuulet ohjelman ääniraidan mahdollisimman tarkkana ja todenmukaisena esityksenä digitaalisen audiotekniikan ansiosta. Saat kuitenkin haluta supistaa audioulostulon dynamiikka-aluetta (kovimpien ja hiljaisimpien äänien välistä eroa). Silloin voit kuunnella elokuvan ääntä alemmalla äänenvoimakkuudella menettämättä äänen selkeyttä. Aseta DRC päälle tätä ominaisuutta varten.

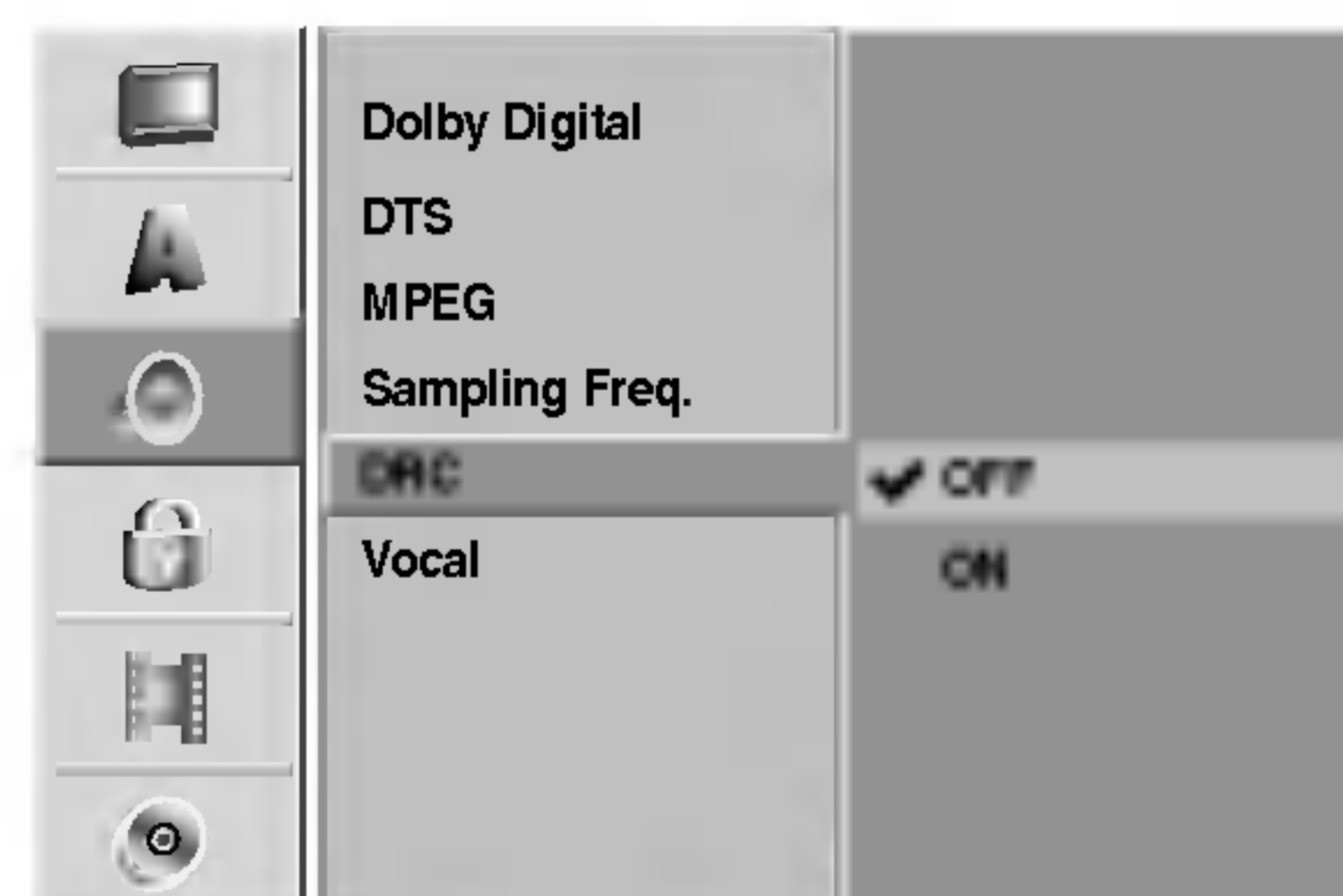

### Vocal

Aseta Vocal päälle vain silloin, kun toistetaan monikanavaista karaoke-DVD-levyä. Levyn karaokekanavat sekoittuvat normaaliin stereoääneen.

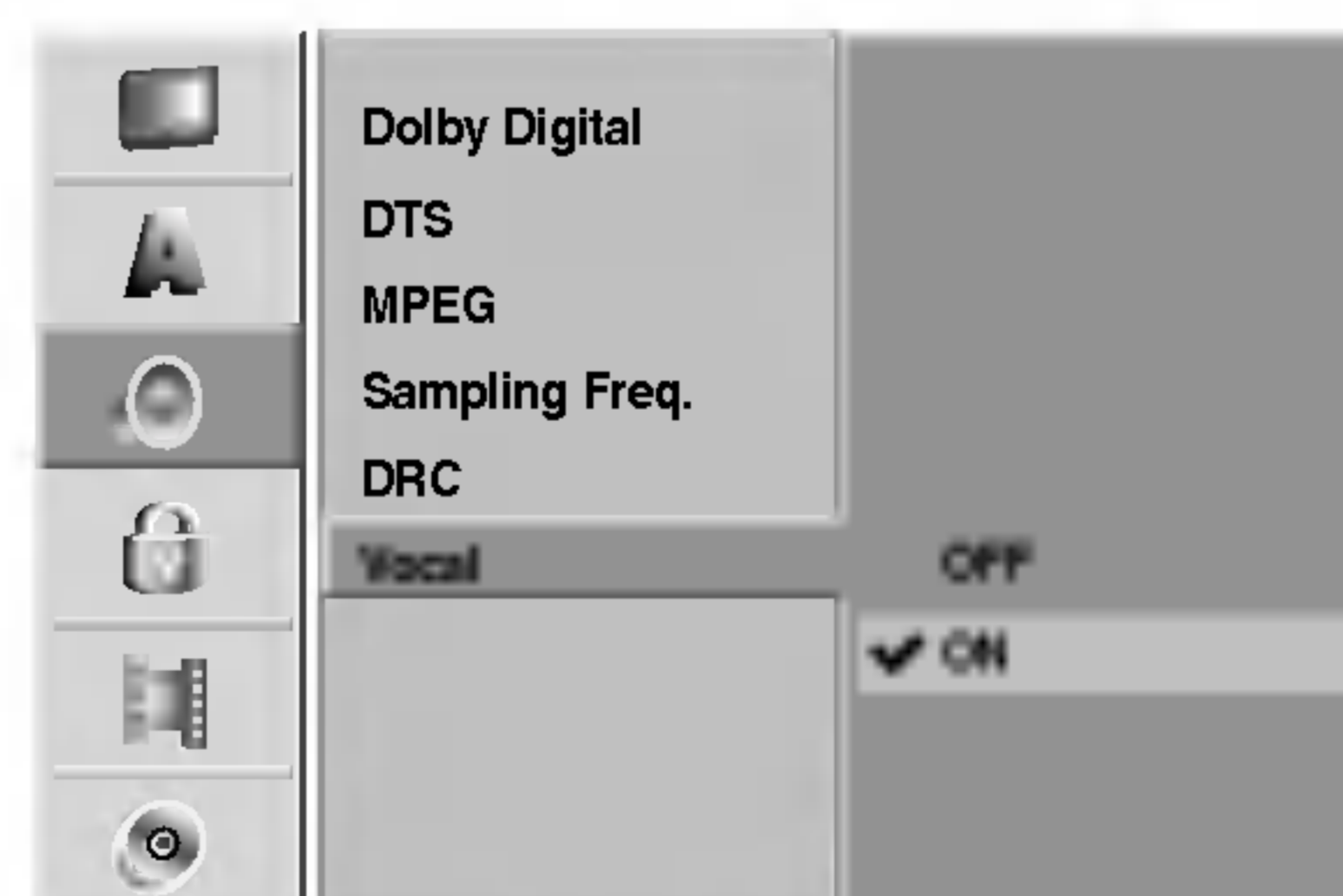

## Ennen käyttöä (jatkoa)

### Lukitus (Vanhemmat valvovat)

#### Aseta salasana

Päästäksesi toimintoihin Rating - Luokitus, Password - Salasana ja Country Code - Maakoodi syötä 4-numeroinen salasana.

- 1 Paina SETUP.**  
Esiin tulee asetusvalikko.
- 2 Valitse Lock-lukitusvaihtoehto näppäimillä ▲ / ▼.**
- 3 Kun lukitusvaihtoehto on valittu, siirry toiselle tasolle painamalla ►.**
- 4 Valitse Set Password - Aseta salasana vaihtoehto näppäimillä ▲ / ▼.**
- 5 Siirry kolmannelle tasolle painamalla ►.**
- 6 Jos et ole vielä syöttänyt salasanaa:**  
Luo syöttämällä numeronäppäimillä henkilökohtainen 4-numeroinen salasana. Vahvista 4-numeroinen salasana syöttämällä se uudelleen.

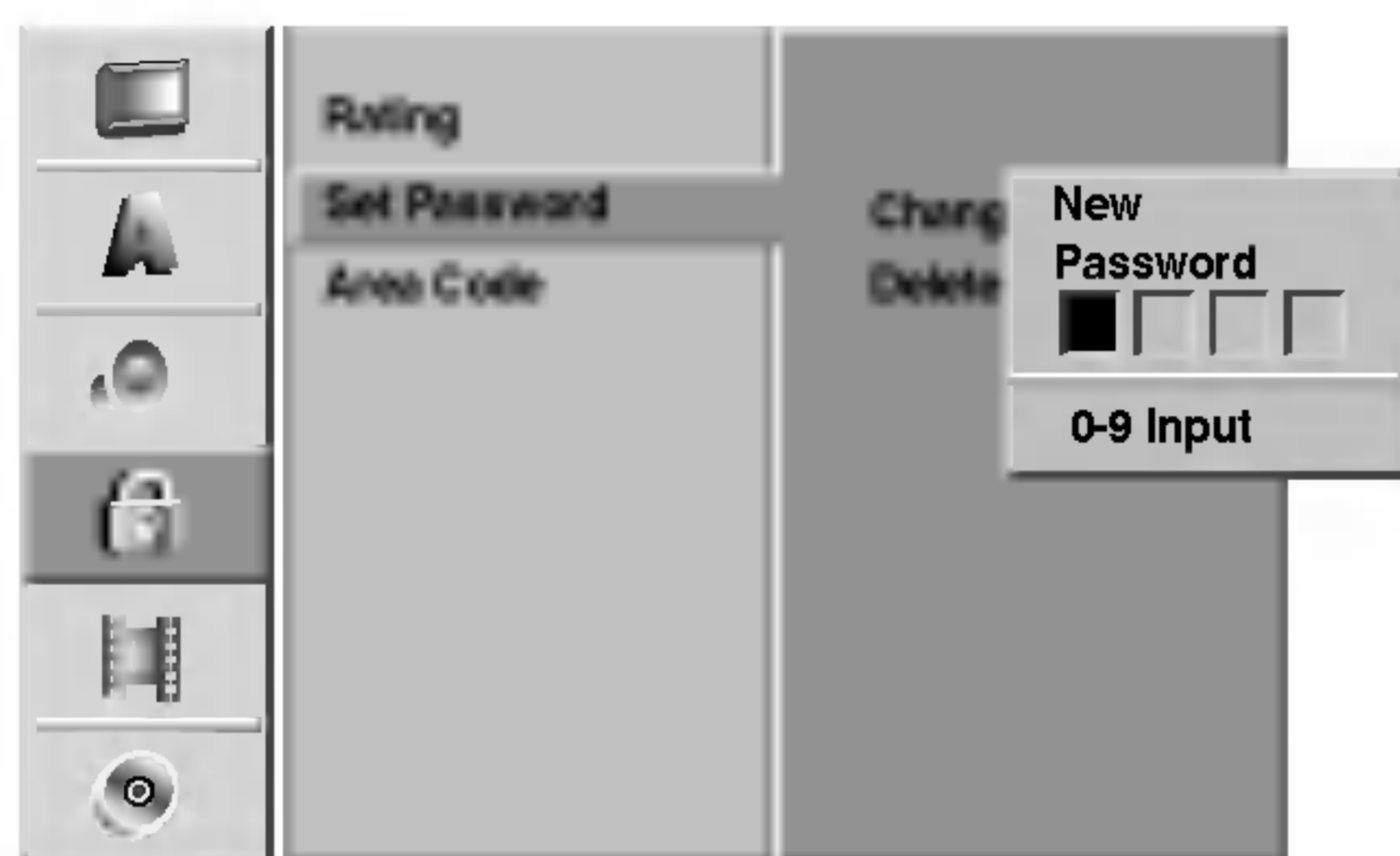

#### Jos olet jo syöttänyt salasanan:

Voit muuttaa tai poistaa salasanan. Valitse "Changes - Muuta" tai "Delete - Poista" näppäimillä ▲ / ▼, ja paina sitten ENTER.

**Change - Muuta:** Vahvista henkilökohtainen 4-numeroinen salasana syöttämällä numeronäppäimillä 4-numeroinen salasana, ja syötä sitten uusi 4-numeroinen salasana kahdesti.

**Delete - Poista:** Vahvista henkilökohtainen 4-numeroinen salasana syöttämällä numeronäppäimillä 4-numeroinen salasana.

#### VIHJE

Jos teet virheen, poista salasananumerot yksitellen painamalla ◀ toistuvasti ja korjaa numero sitten.

#### Jos unohdat 4-numeroisen koodisi

Jos unohdat salasanasasi, noudata seuraavaa menettelyä nykyisen salasanan poistamiseksi.

1. Siirry asetusvalikkoon painamalla SETUP.
2. Syötä numeronäppäimillä 6-numeroinen luku "210499."

3. Valitse "OK", ja paina sitten ENTER. 4-numeroinen salasana on poistettu. Syötä uusi koodi kuten vasemmalla näytetään.

#### Rating - Luokitus

DVD-levyjen elokuvissa saattaa olla lapsille sopimattomia kohtauksia. Siksi useilla tällaisilla levyillä on Parental Control -vanhempien valvontatietoja, jotka koskevat koko levyä tai sen joitakin kohtauksia.

Nämä kohtaukset on luokitettu asteikolla 1 - 8 ja vaihtoehtoisesti erällä levyillä on valittavana sopivampia kohtauksia. Luokitukset ovat maakohtaisia. Parental Control -toiminnolla voit estää lapsiasi toistamasta levyjä tai sallia tiettyjen levyjen toiston vaihtoehtoisilla kohtauksilla.

- 1 Noudata vaiheita 1-3 kuten yllä vasemmalla neuvotaan (Aseta salasana).**
- 2 Valitse Rating-luokitusvaihtoehto näppäimillä ▲ / ▼.**
- 3 Siirry kolmannelle tasolle painamalla ►.**



- 4 Noudata vaihetta 6 kuten yllä vasemmalla neuvotaan (Aseta salasana).**
- 5 Valitse luokitus väliltä 1 – 8 näppäimillä ▲ / ▼.**  
**Ykkösellä (1) on eniten toistorajoituksia. Kahdeksalla (8) on vähiten toistorajoituksia.**  
**No Limit:** Jos valitset vaihtoehdon No Limit - Ei rajoituksia, Parental Control -valvonta ei ole toiminnassa. Koko levy toistetaan.  
**Luokitukset 1 - 8:** Erällä levyillä on lapsille sopimattomia kohtauksia. Jos asetat tallentimeen luokituksen, kaikki saman tai alemman luokituksen kohtaukset toistetaan. Korkeamman luokituksen kohtauksia ei toisteta, ellei levyllä ole tarjolla vaihtoehtoisia kohtauksia. Vaihtoehdolla täytyy olla sama tai alempi luokitus. Jos sopivaa vaihtoehtoa ei löydy, toisto pysähtyy. Toistaaksesi levyä täytyy syöttää 4-numeroinen salasana tai muuttaa luokitustasoa.
- 6 Vahvista luokitusvalintasi painamalla ENTER ja poistu sitten valikosta painamalla SETUP.**

## Ennen käyttöä (jatkoa)

### Maakoodi

Syötä sen maan/alueen koodi, jonka standardeilla DVD-videolevy on luokitettu. Tiedot koodeista ovat luettelossa "Maakoodien luettelo" sivulla 62.



- 1** Paina **SETUP**.  
Esiin tulee asetusvalikko.
- 2** Valitse **Lock-lukitusvaihtoehto** näppäimillä **▲ / ▼**.
- 3** Kun lukitusvaihtoehto on valittu, siirry toiselle tasolle painamalla **▶**.
- 4** Valitse **Area Code - Maakoodi vaihtoehto** näppäimillä **▲ / ▼**.
- 5** Siirry kolmannelle tasolle painamalla **▶**.
- 6** Jos et ole vielä syöttänyt salasanaa:  
Luo syöttämällä numeronäppäimillä henkilökohtainen 4-numeroinen salasana. Vahvista 4-numeroinen salasana syöttämällä se uudelleen.  
Jos olet jo syöttänyt salasanan:  
Vahvista henkilökohtainen 4-numeroinen salasana syöttämällä numeronäppäimillä 4-numeroinen salasana.

#### Vihje

Jos teet virheen, poista salasananumerot yksitellen painamalla **◀** toistuvasti ja korjaa numero sitten.

- 7** Valitse ensimmäinen merkki näppäimillä **▲ / ▼**.
- 8** Siirrä kohdistinta näppäimillä **▶** ja valitse seuraava merkki näppäimillä **▲ / ▼**.
- 9** Vahvista maakoodin valintasi painamalla **ENTER** ja poistu sitten valikosta painamalla **SETUP**.

### Tallennus

#### Tallennustilan asetus

Tallennukselle voit asettaa kuvan laaduksi XP (High Quality), SP (Standard Quality), LP (Low Quality) tai EP (Extended Quality).

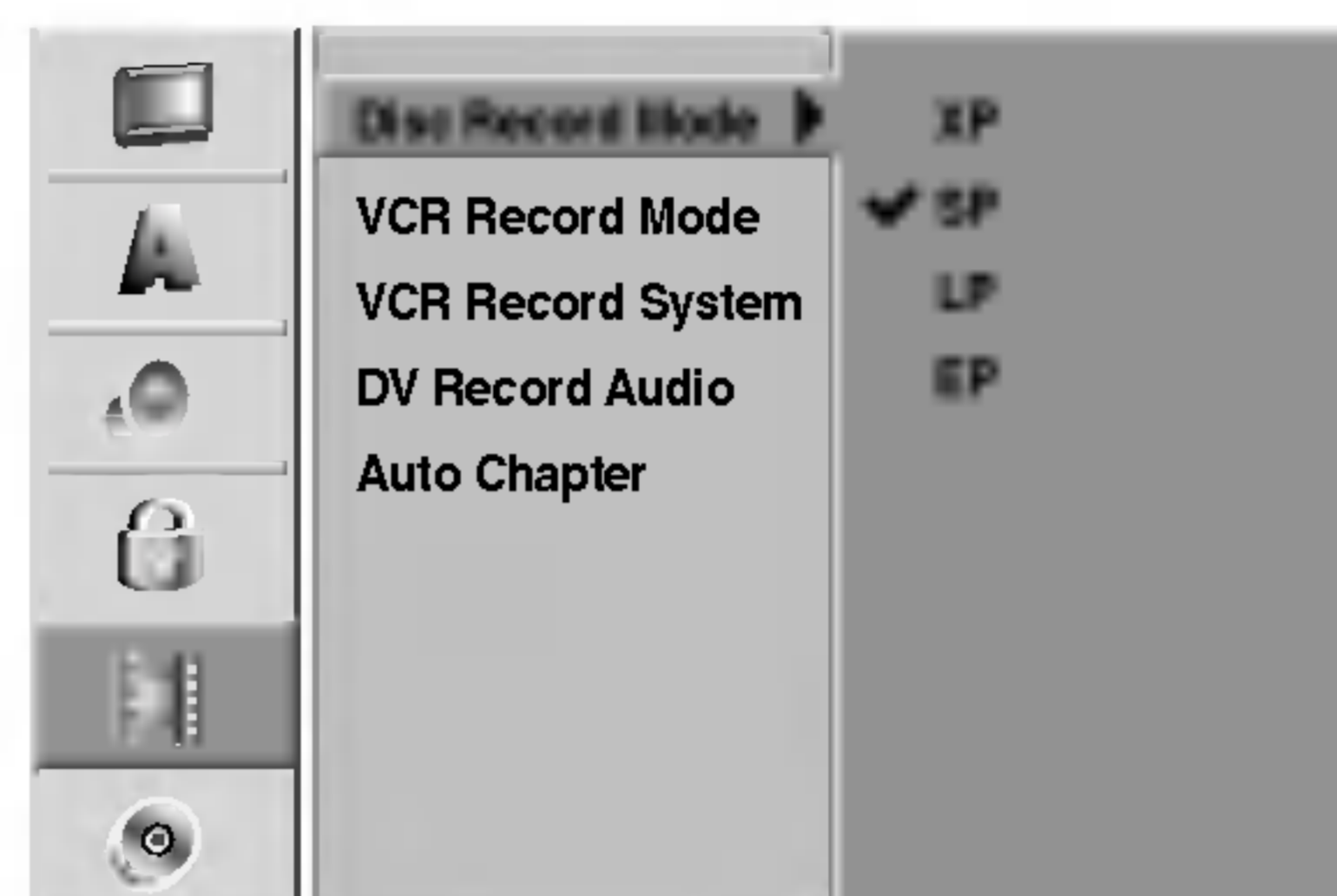

- 1** Paina **SETUP**.  
Esiin tulee asetusvalikko.
- 2** Valitse vaihtoehto **Recording - Tallennus** painamalla **▲ / ▼**.
- 3** Kun tallennusvaihtoehto on valittu, siirry toiselle tasolle painamalla **▶**.
- 4** Valitse vaihtoehto **Disc Record Mode - Tallennustilan asetus** painamalla **▲ / ▼**.
- 5** Siirry kolmannelle tasolle painamalla **▶**.
- 6** Valitse haluttu tallennustila (**XP, SP, LP tai EP**) näppäimillä **▲ / ▼**.
- 7** Vahvista valintasi painamalla **ENTER** ja poistu sitten valikosta painamalla **SETUP**.

#### VCR Record Mode

Voit tehdä videonauhurin kuvan laadulle asetukset: SP (standarditoisto), LP (pitkätoisto).

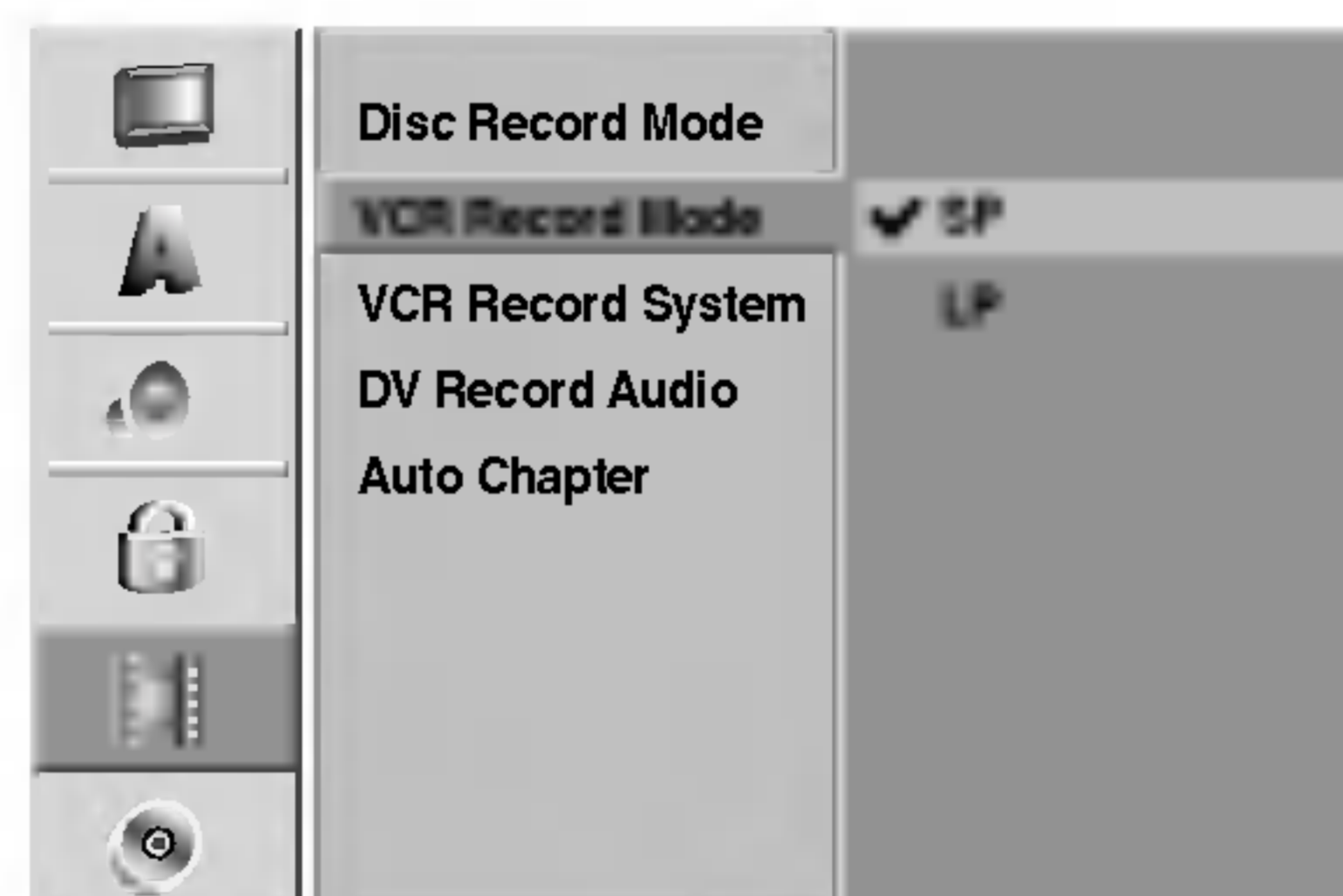

## Ennen käyttöä (jatkoa)

### Videonauhatalennusjärjestelmä

Videotallennin käyttää kahta väristandardia, PAL ja MESECAM. Tallentimen pitäisi valita värijärjestelmä automaattisesti, mutta jos ongelmia kuitenkin ilmenee, se voidaan joutua tekemään käsin.

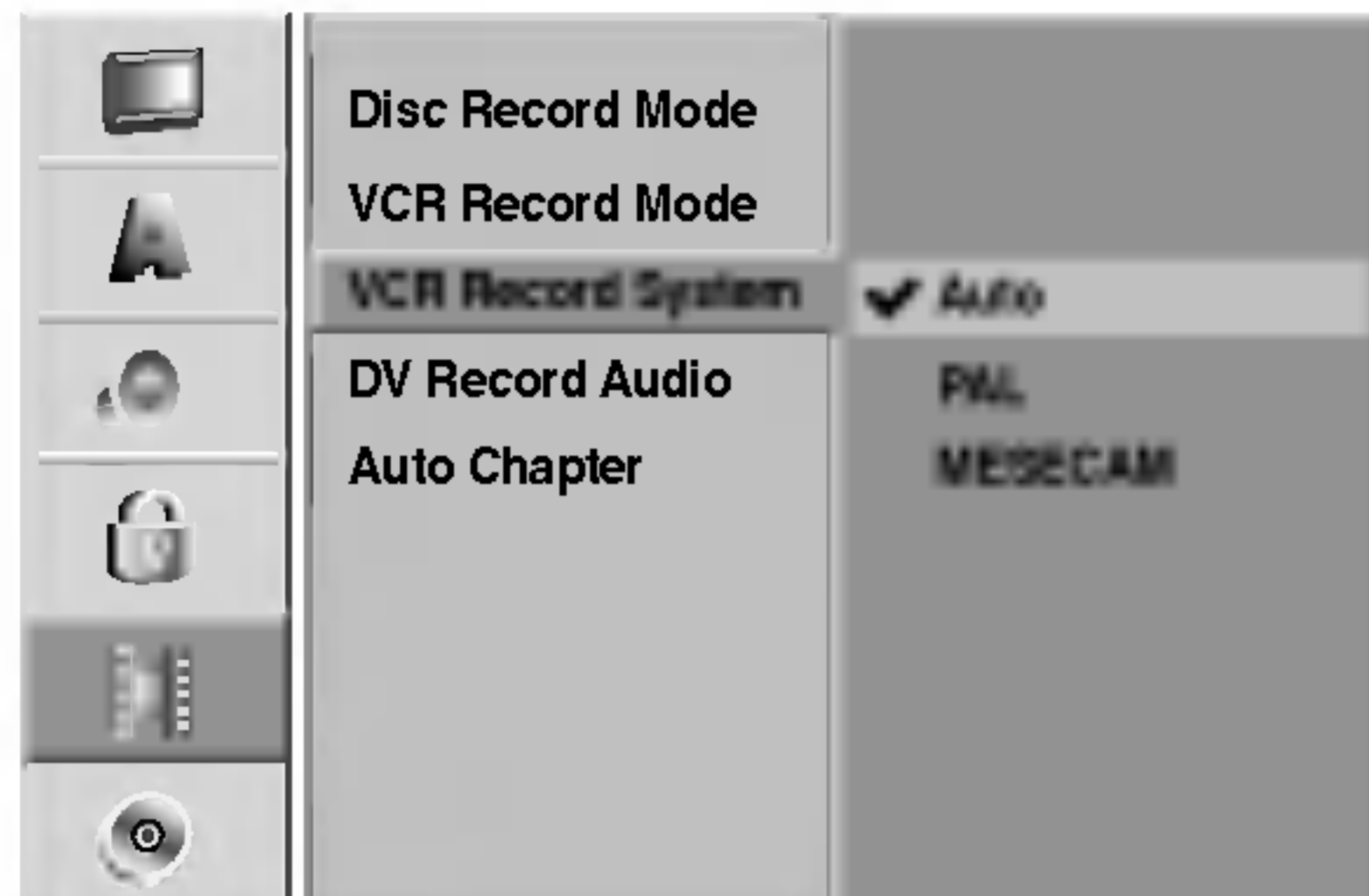

### DV Record Audio

Sinun täytyy tehdä tämä asetus, jos käytössä on 32kHz/12-bitin ääntä käyttävä videonauhuri liitettynä etupaneelin DV IN -liittimeen.

Joissakin digitaalisissa videokameroissa on kaksi ääniraitaa. Toiselle tallennetaan kuvauksen aikana ja toiselle tehdään jälkiäänitys kuvauksen jälkeen.

Asetuksessa Audio 1 käytetään ääntä, joka tallennettiin kuvauksen aikana.

Asetuksessa Audio 2 käytetään jälkiäänitettyä ääntä.

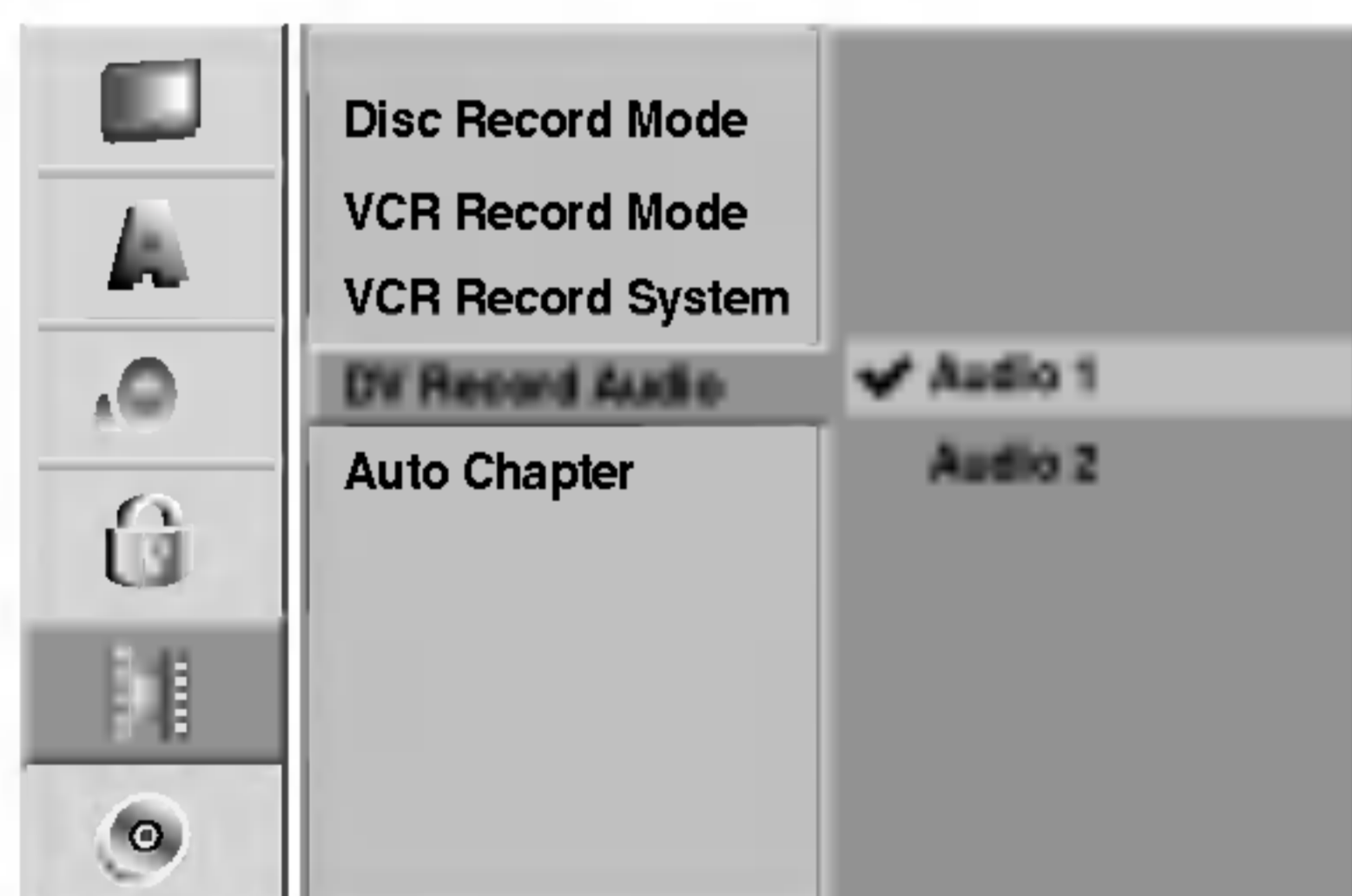

### Auto Chapter - Kappaleen

#### automaattitoisto

Tallennettaessa kappalemerkit sijoitetaan tietyssä järjestyksessä. Voit muuttaa tätä aikaväliä 5 minuutiksi tai 10 minuutiksi. Jos valitset None - Ei käytössä, kytke automaattinen kappaleen merkintä pois päältä yhdessä asetuksen No Separation - Ei erottelua kanssa.

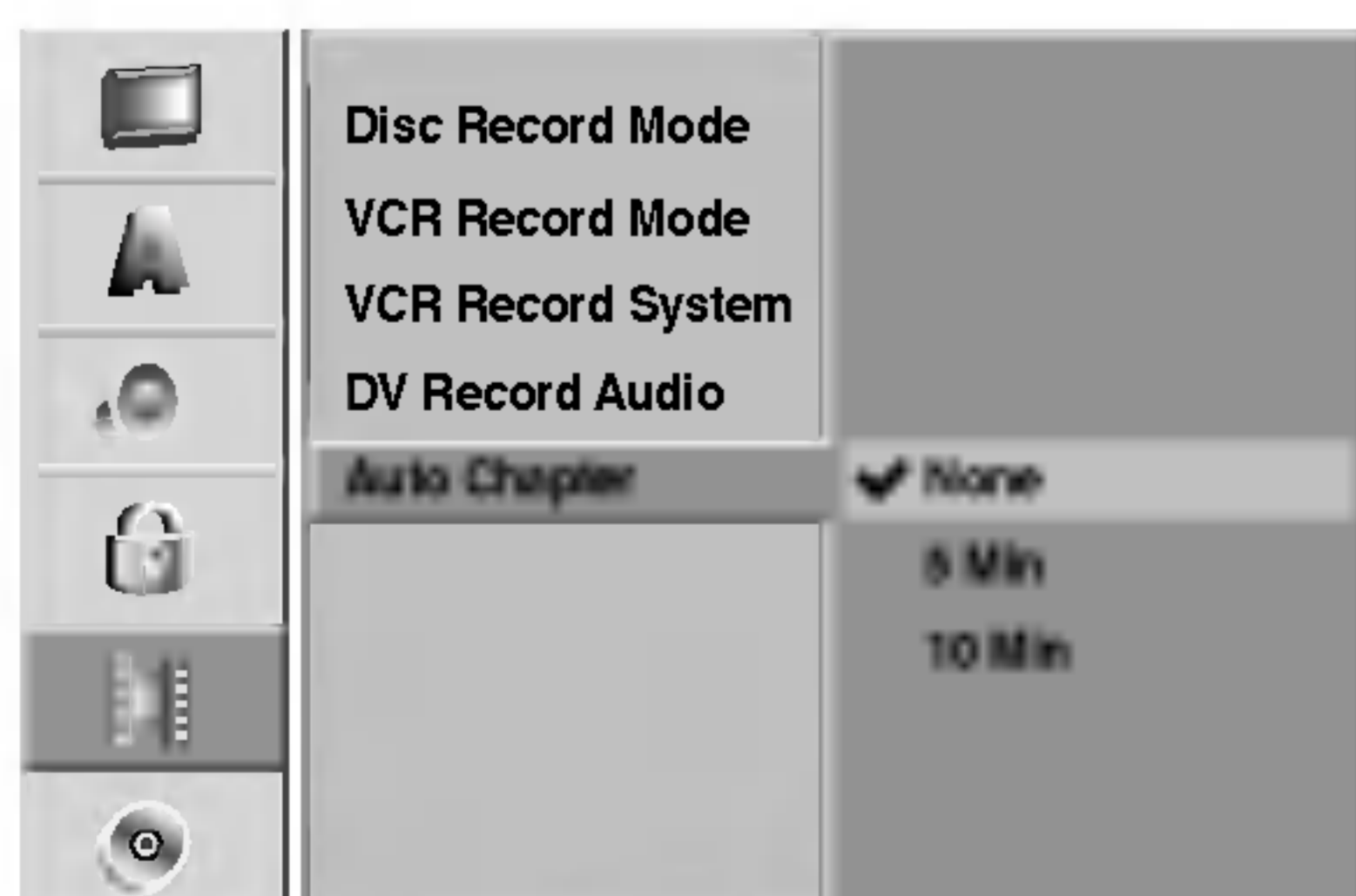

## Levy

### Levyformaatti

Jos lataat täysin tyhjän levyn, tallennin alustaa levyn.

**DVD-R:** Tallennin alustaa levyn videotilaan. Tallennustila on silloin aina videotila.

**DVD-RW:** Siirry vaiheeseen 7.

**DVD+R:** Esiin tulee alustusvalikko.

Valitse "OK", ja paina sitten ENTER.

**DVD+RW:** Tallennin alustaa levyn DVD+RW-tilaan.

Voit myös alustaa levyn Setup-asetusvalikosta seuraavasti.

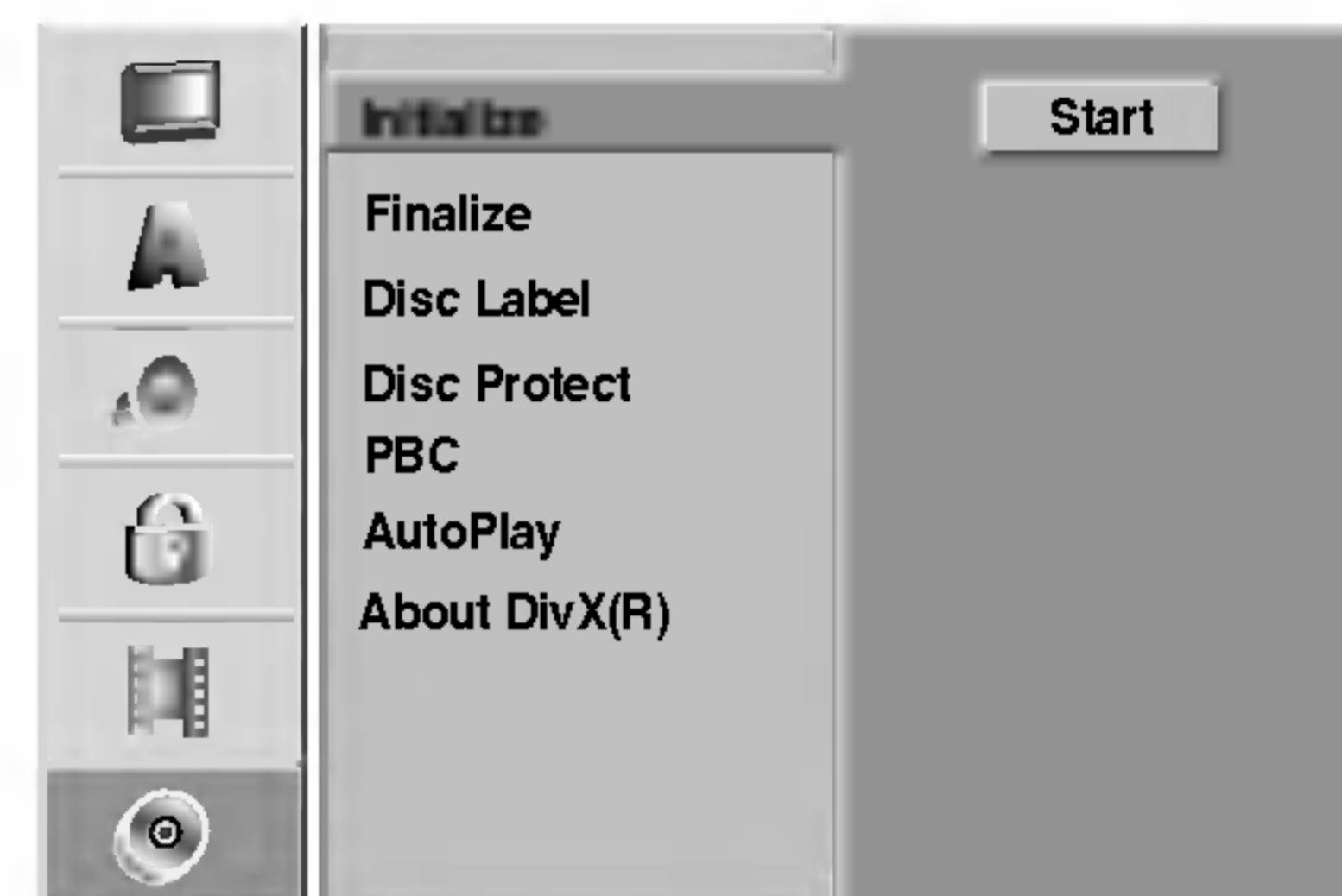

- 1 Paina SETUP.**  
Esiin tulee asetusvalikko.
- 2 Valitse vaihtoehto Disc - Levy näppäimillä ▲ / ▼.**
- 3 Kun levyvaihtoehto on valittu, siirry toiselle tasolle painamalla ►.**
- 4 Valitse vaihtoehto Initialize - Levyformaatti näppäimillä ▲ / ▼.**
- 5 Siirry kolmannelle tasolle painamalla ►.**  
Aloituskuvake korostuu.
- 6 Paina ENTER.**  
Esiin tulee Disc Format -levyformaattivalikko.
- 7 Valitse DVD-RW -levylle haluttu levyformaattitila (VR-tila tai Video-tila) painikkeilla ◀ / ▶ ja paina sitten ENTER.**

Jos levy on DVD+RW, siirry vaiheeseen 8.

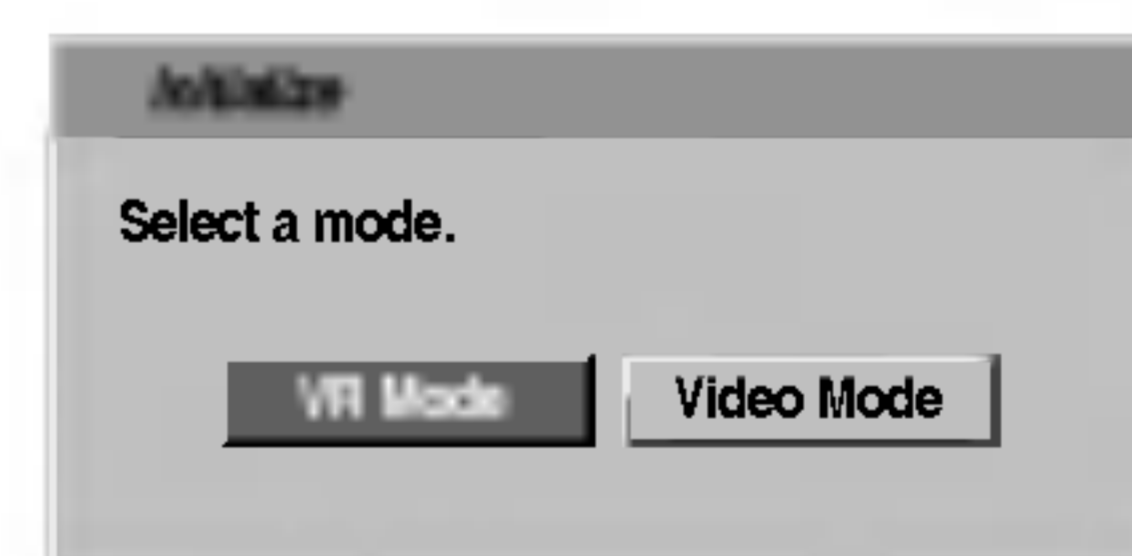

- 8 Valitse "OK" painikkeilla ◀ / ▶, ja paina sitten ENTER.**

Levyn alustus vie vähän aikaa.

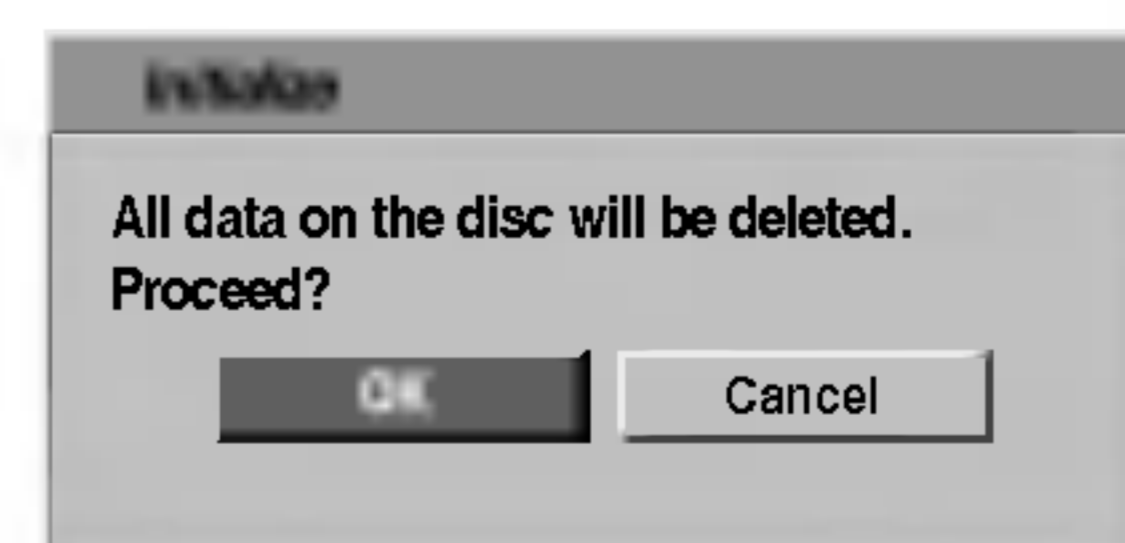

#### ⚠ Vaara

Jos haluat muuttaa levyn formaattia, kaikki levyille tallennettu pyyhkiytty pois.

## Ennen käyttöä (jatkoa)

### Finalize-viimeistely

Viimeistely "kiinnittää" tallenteet paikalleen niin, että levyjä voidaan toistaa tavallisilla DVD-soittimilla tai tietokoneilla, joiden varusteena on sopiva CD-ROM-asema. Levyn viimeistely Video-tilassa luo valikkoikkunan levyllä navigointiin. Siihen pääsee painamalla DISC MENU/LIST tai TITLE.

#### Vaara

- Kun DVD-R, DVD-RW ja DVD+R levyn tallenne on viimeistely, levyä ei enää voi muokata tai sille ei voi tallentaa mitään muuta toisin kuin DVD+RW-levyllä.



- 1 Noudata vaiheita 1-3 kuten sivulla 27 neuvotaan (Levyformaatti).
- 2 Valitse Finalize-viimeistelyvaihtoehto näppäimillä ▲ / ▼.
- 3 Siirry kolmannelle tasolle painamalla ►. Kohta Finalize korostuu.
- 4 Paina ENTER. Esiin tulee Finalize-viimeistelyvalikko.

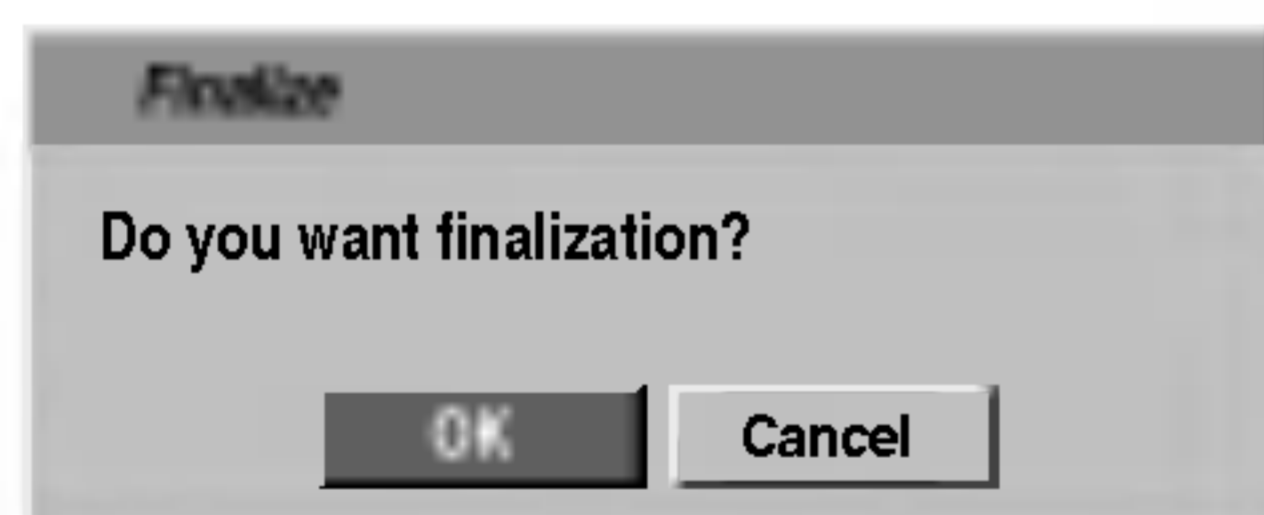

- 5 Valitse Ok-ja paina sitten ENTER. Tallennin aloittaa levyn viimeistelyn.

#### Huomautus

Viimeistelyn kesto riippuu levyn tyypistä, paljonko sille on tallennettu ja levyn nimikkeiden määrästä. Tallennetun levyn viimeistelyyn voi kulua 8 minuuttia tai enemmän.

#### Vihje

Jos lataat jo aikaisemmin viimeistellyn DVD-RW-levyn, voit purkaa sen viimeistelyn valitsemalla Unfinalize-vaihtoehdon Disc Finalize-viimeistelyvalikosta. Sen jälkeen voit muokata levyn sisältöä ja tallentaa sille uudelleen.

### Levyn nimiö

Tällä voit syöttää levyllä nimen. Tämä nimi tulee esiin, kun lataat levyn ja kun haet levyn tietoja tv-ruutunäytöstä.

- Levyn nimi voi olla enintään 32 merkkiä pitkä.
- Toisessa DVD-tallentimessa formatoiduista levyistä saadaan näkyviin vain rajallinen merkkivalikoima.

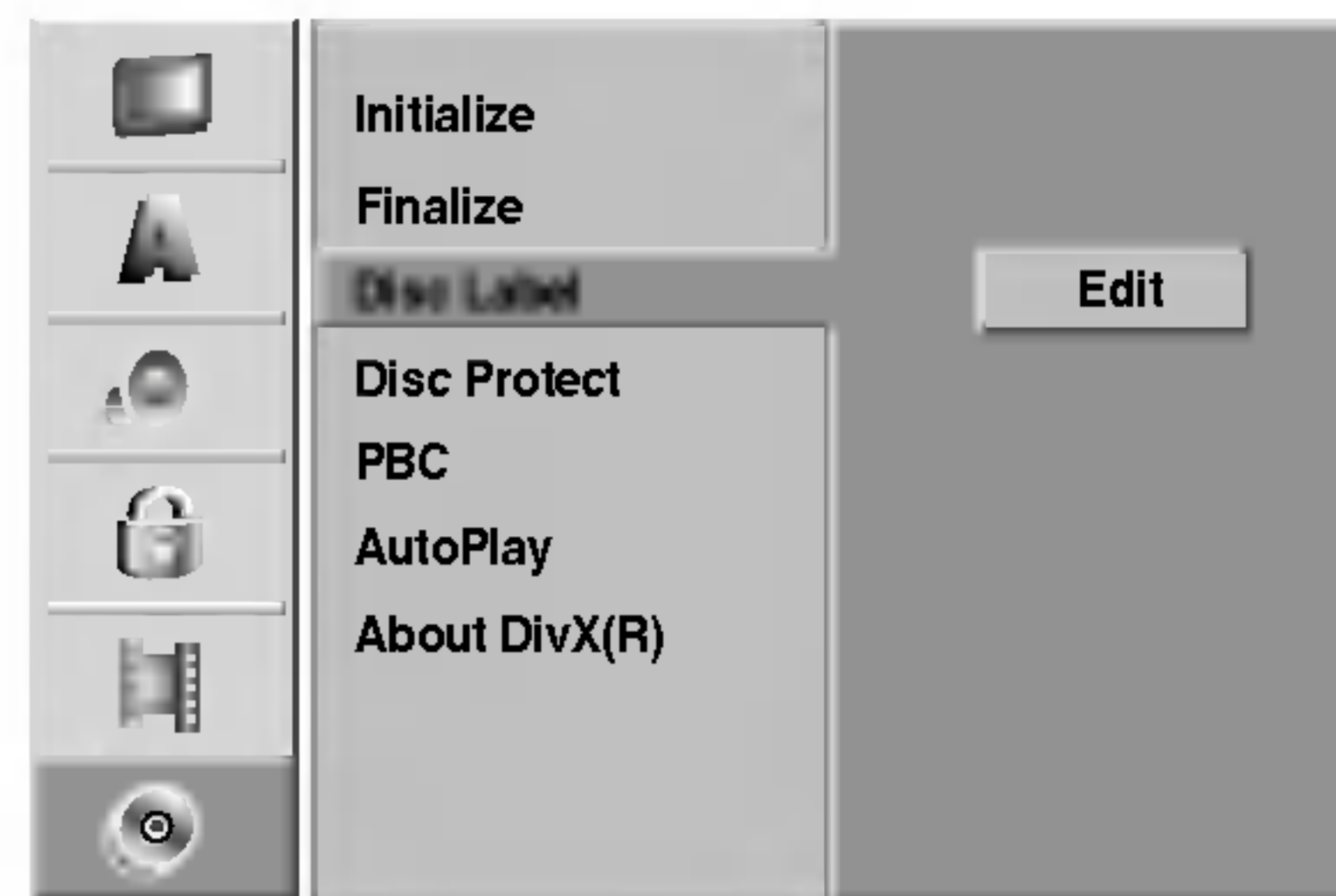

- 1 Noudata vaiheita 1-3 kuten sivulla 27 neuvotaan (Levyformaatti).
- 2 Valitse vaihtoehto Disc Label - Levyn nimiö näppäimillä ▲ / ▼.
- 3 Siirry kolmannelle tasolle painamalla ►. Muokkaukuvake korostuu.
- 4 Paina ENTER. Esiin tulee näppäimistövalikko.

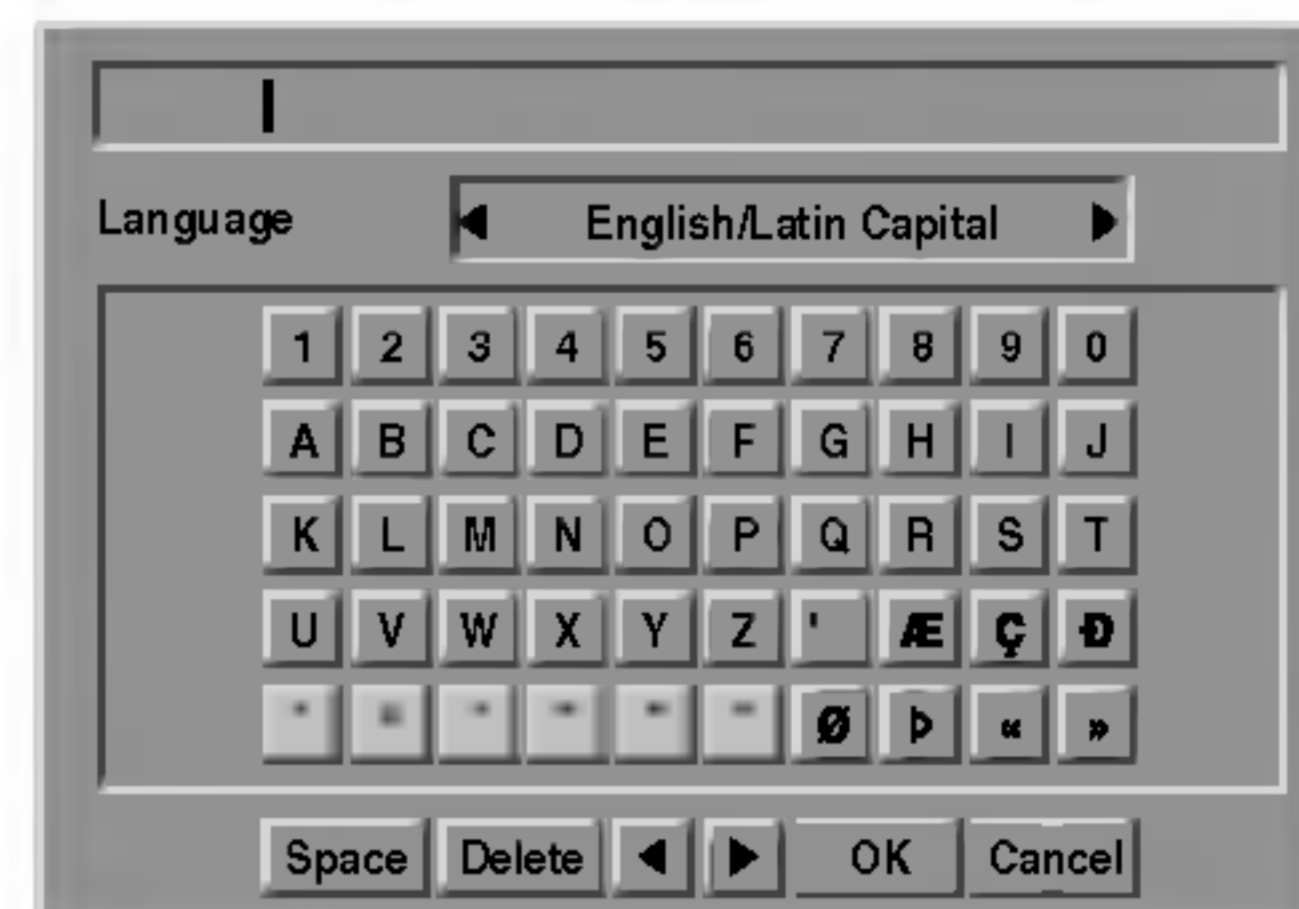

- 5 Syötä levyn nimi. Valitse merkki näppäimillä ▲▼◀▶ ja vahvista sitten valintasi painamalla ENTER. Noudata vaihetta 3 kuten sivulla 21 neuvotaan (Station Rename - Asemalle uusi nimi).

#### Kaukosäätimen näppäimet nimen syöttöön

► (PLAY): Sijoittaa välilyönnin kohdistimen nykyiseen paikkaan.

II (PAUSE/STEP): Poistaa edellisen merkin kohdistimen nykyisestä paikasta.

■ (STOP), CLEAR: Poistaa edellisen merkin kohdistimen nykyisestä paikasta.

◀◀ / ▶▶: Siirtää kohdistinta vasemmalle tai oikealle.

Numerot (0~9): Syöttää merkin valitun sarakkeen vastaavasta kohdasta.

DISC MENU/LIST, DISPLAY: Vaihtaa näppäimistön tyyppiä (English/Latin Capital, English/Latin Lowercase, Symbols)

- 6 Valitse OK, kiinnitä sitten nimi painamalla ENTER ja palaa asetussivulle.

- 7 Poistu valikosta painamalla SETUP.

## Ennen käyttöä (jatkoa)

### Levyn suojaus

Tallennettaessa DVD+RW -levylle tai VR-tilassa alustetulle DVD-RW -levylle aseta levyn suojaus Disc Protection tilaan ON (Päällä) estääksesi ladatun levyn tallennuksen, muokkauksen tai pyyhkimisen vahingossa. Jos haluat avata levyn muokkauksia varten, valitse OFF - Pois päältä.

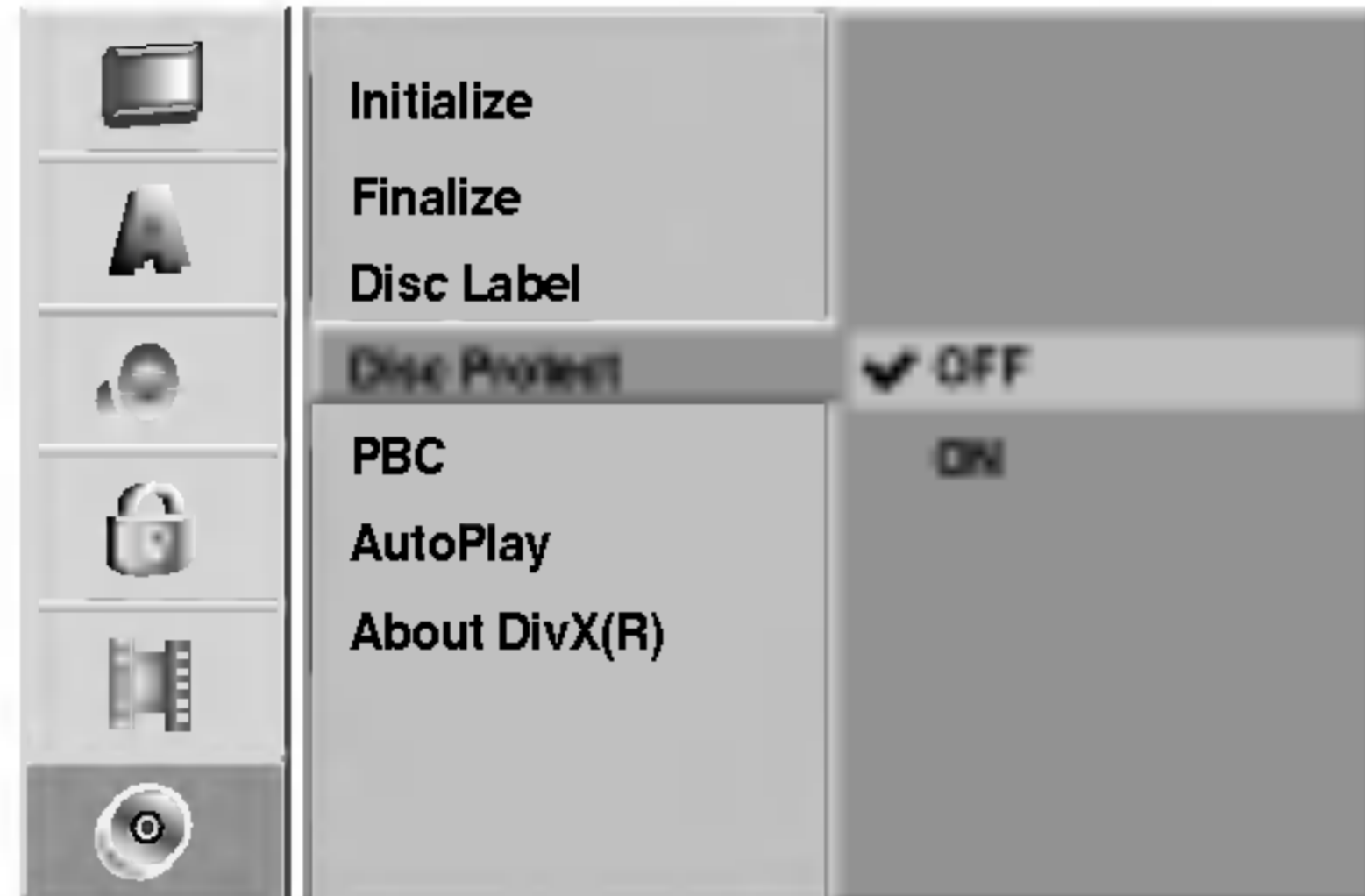

### PBC

PBC-asetusta voi muuttaa. Aseta toistonhallinta (PBC) päälle (ON) tai pois (OFF).

- ON: PBC-toiminnolla varustetut Video CD:t toistetaan PBC:n mukaan.
- OFF: PBC-toiminnolla varustetut Video CD:t toistetaan samaan tapaan kuin audio-CD:t.

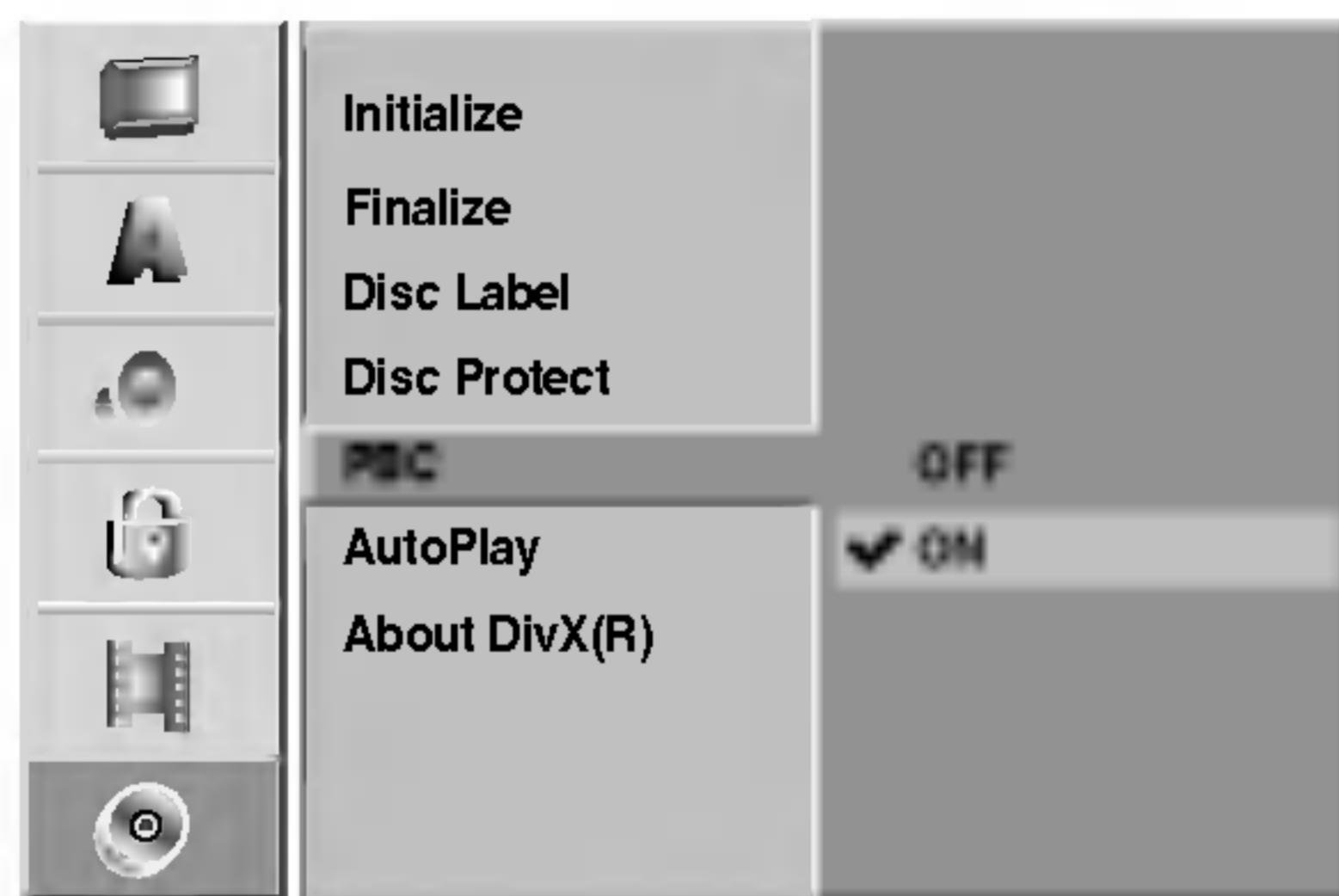

### Automaattitoisto

Voit säätää tallentimen niin, että DVD-levyn toisto alkaa automaattisesti aina, kun DVD-levy laitetaan sisään. Jos Auto Play -automaattitoisto on päällä (On), tämä tallennin etsii nimikkeen, jonka soittoaika on pisin, ja soittaa sitten nimikkeen automaattisesti.

**ON:** Auto Play -toiminto on päällä.

**OFF:** Auto Play -toiminto ei ole päällä.

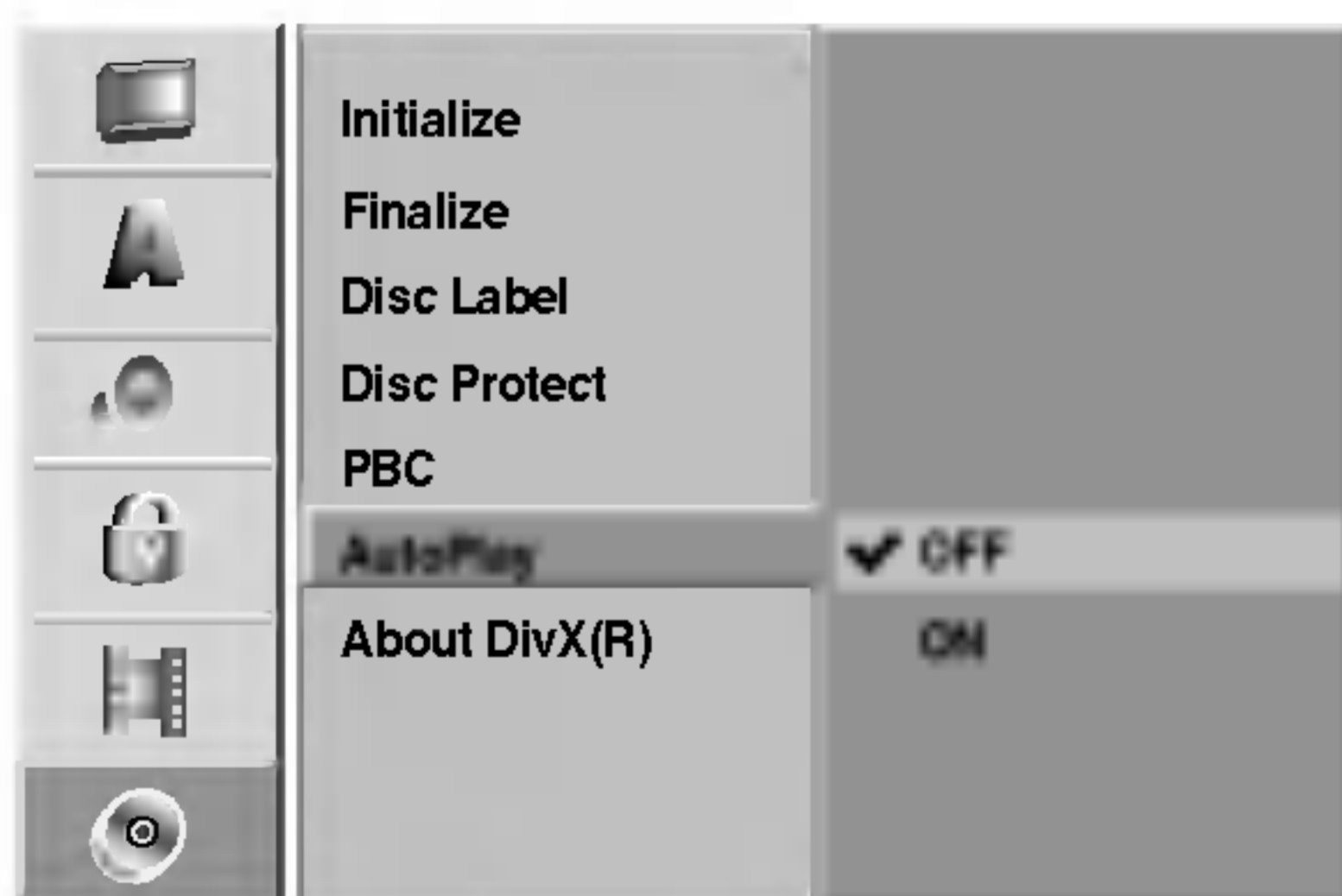

### Huomautus

Auto Play -toiminto ei ehkä toimi joillakin DVD-levyillä.

### About DivX(R)



Saat meiltä DivX® VOD (Video On Demand) -rekisteröintikoodin, jota käyttämällä voi vuokrata ja ostaa DivX® VOD tilausvideoita. Katso lisätietoja osoitteesta [www.divx.com/vod](http://www.divx.com/vod).

**1** Valitse "About DivX(R)" ja paina ►.

**2** Paina ENTER, kun Enter on valittu, jolloin rekisteröintikoodi tulee näkyviin.

**3** Käytä koodia, kun ostat tai vuokraat videoita DivX® VOD tilausvideopalvelusta [www.divx.com/vod](http://www.divx.com/vod). Noudata ohjeita ja lataa video levyille toistettavaksi tällä laitteella.

### Huomautus

Tilausvideopalvelusta DivX® VOD ladattuja videoita voi katsella vain tällä laitteella.

## Ennen käyttöä

### Yleistietoja tv-ruutunäytöstä

Tässä ohjekirjassa on perusohjeet tallentimen käytöstä. Jotkut DVD-levyt edellyttävät erikoistoimintoja tai niiden toimintoja on toiston aikana rajoitettu.

Tässä tapauksessa tv-ruutuun tulee  -kuvake sen merkiksi, ettei tallennin salli tätä toimintoa tai sitä ei ole saatavissa levyllä.

### Tietojen katselu tv-ruutunäytöstä

Voit saada erilaisia tietoja ladatusta levystä tai nauhasta kuvaruudulle.



**1** Hae tiedot kuvaruutuun/muuta tietoja kuvaruudulta painamalla **DISPLAY** toistuvasti.

**2** Poista kuvaruutunäyttö painamalla **DISPLAY** tai **RETURN** () toistuvasti, kunnes näyttö poistuu. Seuraavilla sivuilla yksityiskohtaisia tietoja toimintoista toiston aikana.

#### **Huomautuksia**

- Joillakin levyillä ei ehkä ole kaikkia seuraavilla sivuilla esitettyjä kuvaruutunäytön toimintoja.
- Jos mitään näppäintä ei paineta 7 sekuntiin, tv-ruutunäyttö häviää.

#### **Tilapäiset palautekentän kuvakkeet**

-  Jatka toistoa tästä kohdasta
-  Toiminto estetty tai ei ole käytettävissä



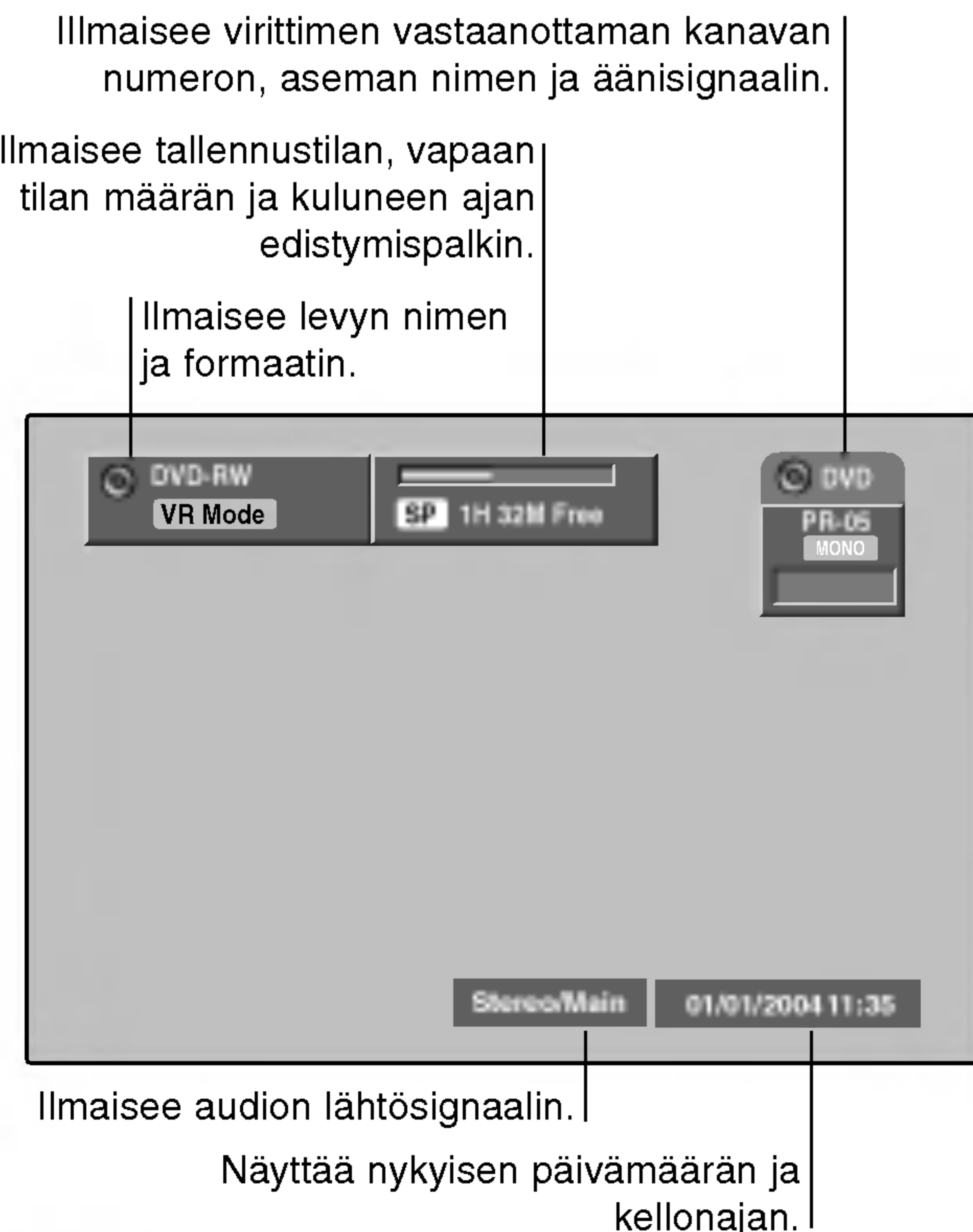

### Tietojen katselu tv:n katselun yhteydessä

**Tv:n katselun aikana hae tiedot kuvaruutuun/poista tiedot kuvaruudulta painamalla DISPLAY.**

esim. kun DVD-RW VR-tilassa on sisällä.



### **Tv-kanavien vaihtaminen**

Jos levyä toistetaan, voit vaihtaa tv-kanavia joko numeronäppäimillä tai painamalla kaukosäätimessä PR/TRK ( / ) tai PROG. ( / ) etupaneelissa.

### **Tv:n audiokanavan vaihtaminen**

Jotkin TV-ohjelmat lähetetään kaksikielisellä äänellä (BIL). Voit muuttaa television audiokanavan sisältöä AUDIO-näppäimellä.

**Vaihda TV:n ääni painamalla AUDIO kuten alla näkyy.**

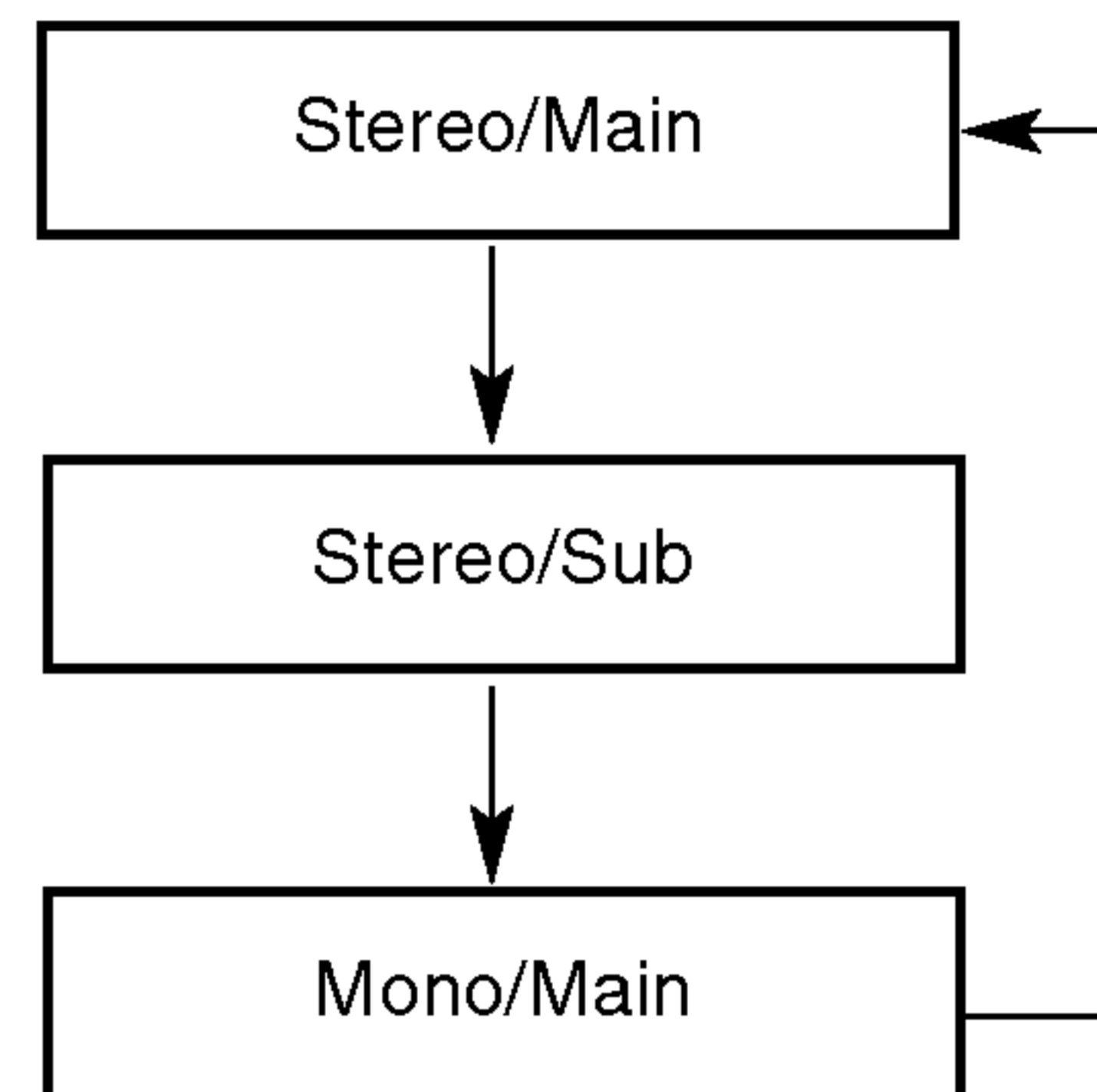

Nykyinen äänikanava näytetään tv-ruudulla.

- Katso yksityiskohtaiset tiedot sivulta 43, vaiheesta 4.
- Jos äänen laatu on huono asetuksella Stereo, voit useinkin parantaa sitä vaihtamalla asetukseksi Mono.
- Kun on valittu ulkoinen syöttö, audiokanavan tilaksi voi valita vain stereon.

## Ennen käyttöä (jatkoa)

### Tietojen katselu tv-ruutunäytöstä (jatkoa)







#### DVD

Näyttää kuluneen toistoajan ja kokonaisajan.

Näyttää nykyisen nimikkeen/kappaleen numeron ja nimikkeiden/kappaleiden kokonaismäärän.



Näyttää nykyisen tilan.

Valikon vaihtoehdot	Toiminto (Valitse haluttu kohde painamalla ▲ / ▼)	Valintatapa
Nimikkeen numero  1/4	Näyttää nykyisen nimikkeen numeron ja nimikkeiden kokonaismäärän ja siirtyy haluttuun nimikenumeroon.	◀ / ▶, tai Numerot, ENTER
Kappaleen numero  3/28	Näyttää nykyisen kappaleen numeron ja kappaleiden kokonaismäärän ja siirtyy haluttuun kappalenumeroon.	◀ / ▶, tai Numerot, ENTER
Aikahaku  0:10:33	Näyttää kuluneen toistoajan ja hakee kohdan suoraan kuluneen ajan perusteella.	◀ / ▶, Numerot, ENTER
Audiokieli ja digitaaliaudion ulostulotila  5.1CH 1. ENG	Näyttää nykyisen ääniraidan kielen, koodausmenetelmän, kanavan numeron ja muuttaa asetuksia.	◀ / ▶
Alanimikkeen kieli  OFF	Näyttää nykyisen alanimikkeiden kielen ja muuttaa asetuksia.	◀ / ▶
Kulma  10	Näyttää nykyisen kulman numeron, kulmien kokonaismäärän ja muuttaa kulmaa.	◀ / ▶
Ääni  3D SUR.	Näyttää nykyisen äänitilan ja muuttaa asetuksia.	◀ / ▶



#### VCD

Näyttää kuluneen toistoajan ja kokonaisajan.

Näyttää nykyisen raidan numeron, raitojen kokonaismäärän tai PBC päällä-tilan.



Näyttää nykyisen tilan.

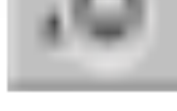



Valikon vaihtoehdot	Toiminto (Valitse haluttu kohde painamalla ▲ / ▼)	Valintatapa
Raidan numero  1/4	Näyttää nykyisen raidan numeron, raitojen kokonaismäärän tai PBC On -tilan ja siirtyy haluttuun raidan numeroon.	◀ / ▶, tai Numerot, ENTER
Kellonaika  0:10:33	Näyttää kuluneen toistoajan (vain näytössä).	-
Audiokanava  STEREO	Näyttää audiokanavan ja vaihtaa audiokanavaa.	◀ / ▶
Ääni  3D SUR.	Näyttää nykyisen äänitilan ja muuttaa asetuksia.	◀ / ▶

#### DivX

Näyttää kuluneen toistoajan ja kokonaisajan.



Näyttää nykyisen tilan.

Valikon vaihtoehdot	Toiminto (Valitse haluttu kohde painamalla ▲ / ▼)	Valintatapa
Nimikkeen numero  1/4	Näyttää nykyisen nimikkeen numeron ja nimikkeiden kokonaismäärän ja siirtyy haluttuun nimikenumeroon.	◀ / ▶, tai Numerot, ENTER
Aikahaku  0:10:33	Näyttää kuluneen toistoajan ja hakee kohdan suoraan kuluneen ajan perusteella.	◀ / ▶, tai Numerot, ENTER
Audiokanava  2CH 1. MPG	Näyttää audiokanavan ja vaihtaa audiokanavaa.	◀ / ▶
Alanimikkeen kieli  NONE	Näyttää nykyisen alanimikkeiden kielen ja muuttaa asetuksia.	◀ / ▶
Ääni  3D SUR.	Näyttää nykyisen äänitilan ja muuttaa asetuksia.	◀ / ▶

## Ennen käyttöä (jatkoa)

### Tietojen katselu tv-ruutunäytöstä (jatkoa)

VR

Näyttää nimikkeen nimen, tallennuspäivämäärän, tallennustilan jne.  
ORG: Original  
PList: Playlist



Näyttää nykyisen tilan.

Valikon vaihtoehdot	Toiminto (Valitse haluttu kohde painamalla ▲ / ▼)	Valintatapa
Nimikkeen numero	Näyttää nykyisen nimikkeen numeron ja nimikkeiden kokonaismäärän ja siirtyy haluttuun nimikenumeroon.	◀ / ▶, tai Numerot, ENTER
Kappaleen numero	Näyttää nykyisen kappaleen numeron ja kappaleiden kokonaismäärän ja siirtyy haluttuun kappalenumeroon.	◀ / ▶, tai Numerot, ENTER
Aikahaku	Näyttää kuluneen toistoajan ja hakee kohdan suoraan kuluneen ajan perusteella.	◀ / ▶, Numerot, ENTER
Digitaalinen audio	Näyttää nykyisen koodausmenetelmän ja kanavan numeron sekä muuttaa asetuksia.	◀ / ▶
Ääni	Näyttää nykyisen äänitilan ja muuttaa asetuksia.	◀ / ▶

+RW

+R

Video

Näyttää nimikkeen nimen, tallennuspäivämäärän, tallennustilan jne.

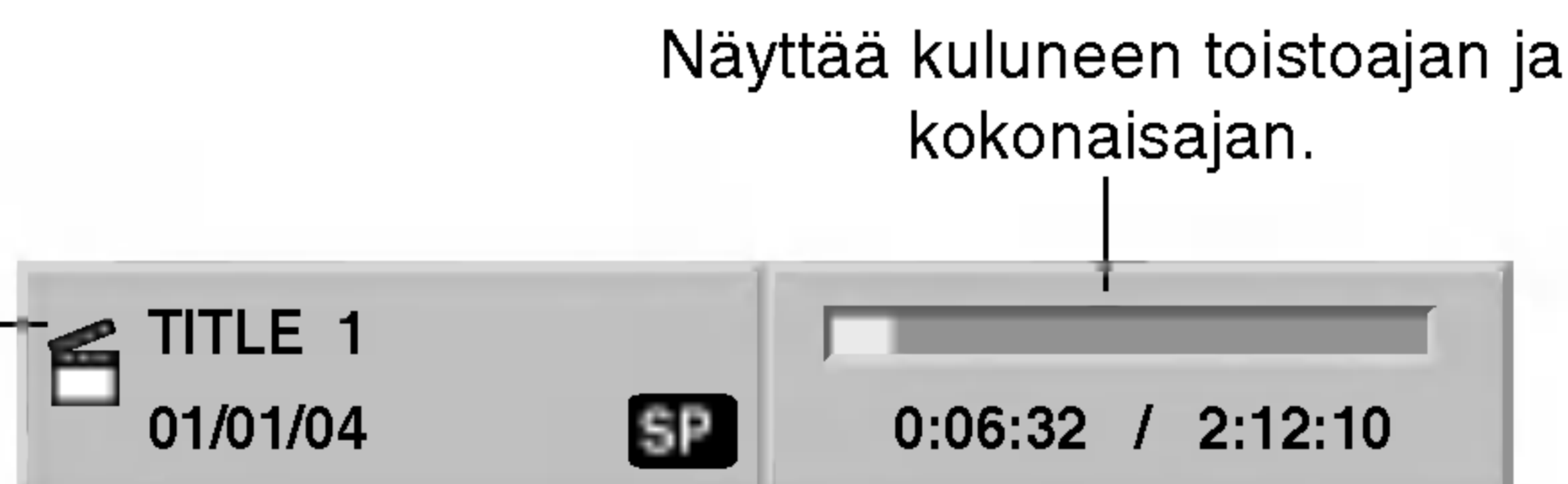

Näyttää nykyisen tilan.

Menu Options	Toiminto (Valitse haluttu kohde painamalla ▲ / ▼)	Valintatapa
Nimikkeen numero	Näyttää nykyisen nimikkeen numeron ja nimikkeiden kokonaismäärän ja siirtyy haluttuun nimikenumeroon.	◀ / ▶, tai Numerot, ENTER
Kappaleen numero	Näyttää nykyisen kappaleen numeron ja kappaleiden kokonaismäärän ja siirtyy haluttuun kappalenumeroon.	◀ / ▶, tai Numerot, ENTER
Aikahaku	Näyttää kuluneen toistoajan ja hakee kohdan suoraan kuluneen ajan perusteella.	◀ / ▶, Numerot, ENTER
Digitaalinen audio	Näyttää nykyisen koodausmenetelmän ja kanavan numeron sekä muuttaa asetuksia.	◀ / ▶
Ääni	Näyttää nykyisen äänitilan ja muuttaa asetuksia.	◀ / ▶

VHS

Näyttää toistonopeuden, toiston etenemispalkin ja kuluneen toistoajan.



Näyttää nykyisen tilan.

Menu Options	Toiminto (Valitse haluttu kohde painamalla ▲ / ▼)	Valintatapa
Kellonaika	Näyttää kuluneen toistoajan (vain näytössä).	-
Audiokanava	Näyttää audiokanavan ja vaihtaa audiokanavaa.	◀ / ▶

## Käyttö DVD:llä ja Video CD:llä

### Toisto DVD:llä tai Video CD:llä

#### Toiston asetukset

- Ennen kaukosäätimen käyttöä valitse käytettävä laite painamalla näppäintä **DVD**.
- Kytke virta televisioon ja valitse tallentimeen liitetty videon sisääntulolähde.
- Audiojärjestelmä: Kytke virta audiolaitteisiin ja valitse tallentimeen liitetty sisääntulolähde.

**1** Avaa levykelkka painamalla **OPEN/CLOSE** (▲).

**2** Lataa valitsemasi levy levykelkkaan nimiöpuoli ylöspäin.

**3** Sulje levykelkka painamalla **OPEN/CLOSE** (▲). Näyttöikkunaan tulee viesti **READING**, ja toisto alkaa automaattisesti. Jos toisto ei ala, paina ► (PLAY). Joissakin tapauksessa saattaa esiin tulla levyn valikko.

#### Vihje

##### Jos valikkoikkuna on näkyvissä

Valikkoikkuna saattaa tulla esiin vasta, kun on ladattu valikon sisältävä DVD tai Video CD.

#### **DVD**

Valitse katseltavaksi haluamasi nimike/kappale näppäimillä ◀ ▶ ▲ ▼ ja aloita sitten toisto painamalla **ENTER**.

Palaa valikkoikkunaan painamalla **TITLE** tai **DISC MENU/LIST**.

#### **VCD**

- Valitse numeropainikkeilla katsottavaksi haluamasi raita. Palaa valikkoikkunaan painamalla **RETURN** (↵).
- Valikkoasetukset ja valikon käytön tarkat menetelmät voivat olla erilaisia eri levyillä. Noudata valikkonäyttösivujen ohjeita. Voit myös asettaa toistonhallinnan (**PBC**) pois päältä (**Off**) asetusvalikosta. Ks. sivu 29.

#### Huomautuksia

- Jos Parental Control -käytönvalvonta on asetettu, eikä levy ole luokitusrajojen sisällä (levy on luokituskoodittu), täytyy syöttää 4-numeroinen koodi ja/tai levyn lukitus täytyy avata (ks. "Movie Rating - Luokitukset" sivulla 25).
- DVD-levyillä voi olla aluekoodi. Soittimesi ei toista levyjä, joiden aluekoodi on eri kuin soittimellasi. Tämän soittimen aluekoodi on 2 (kaksi).

### Perusominaisuudet

#### Huomautus

Ellei toisin mainita, kaikissa kuvatuissa toiminnoissa käytetään kaukosäädintä. Joitakin toimintoja voi suorittaa myös asetusvalikosta.

### Siirtyminen toiseen NIMIKKEESEEN



Kun levyllä on useampia nimikkeitä kuin yksi, voit siirtyä toiseen nimikkeeseen seuraavasti:

- Paina **DISPLAY** kahdesta ja valitse sitten nimike-kuvake painamalla ▲ / ▼. Valitse sitten nimikkeen numero painamalla numeronäppäimiä (0-9) tai ◀ / ▶.

### Siirtyminen toiseen KAPPALEESEEN/RAIDALLE



Kun levyn nimikkeellä on useampia kappaleita/raitoja kuin yksi, voit siirtyä toiseen kappaleeseen/raitaan seuraavasti:

- Valitse seuraava kappale/raita tai palaa nykyisen kappaleen/raidan alkuun painamalla **SKIP** (⏪ tai ⏩) lyhyesti toiston aikana.
- Palaa edelliseen kappaleeseen/raitaan painamalla **SKIP** (⏪) lyhyesti kahdesti.
- Voit siirtyä suoraan mihin tahansa kappaleeseen toiston aikana painamalla **DISPLAY**. Valitse sitten kappale-kuvake painamalla ▲ / ▼ (tai video-CD:llä valitse raitakuvake). Syötä sitten kappaleen/raidan numero numeronäppäimillä (0-9) tai paina ◀ / ▶.

### Haku **DVD** **Video** **VR** **+RW** **+R** **VCD**

- 1 Paina toiston aikana **BACKWARD** (⏪) tai **FORWARD** (⏩). Tallennin siirtyy nyt **HAKU**-tilaan.
- 2 Valitse haluttu nopeus painamalla **BACKWARD** (⏪) tai **FORWARD** (⏩). ◀ (taaksepäintoisto), ⏪, ⏪⏪, ⏪⏪⏪, ⏪⏪⏪⏪, ⏪⏪⏪⏪⏪ (taakse) tai ▶▶, ▶▶▶, ▶▶▶▶, ▶▶▶▶▶ (eteen). Video CD:llä hakunopeudet vaihtuvat näin: ⏪, ⏪⏪, ⏪⏪⏪ (taakse) tai ▶▶, ▶▶▶, ▶▶▶▶ (eteen).
- 3 Poistu **HAKU**-tilasta painamalla ► (PLAY).

### Pysäytyskuva ja kuva kovalta toisto



- 1 Paina toiston aikana **PAUSE/STEP** (⏸). Tallennin siirtyy nyt **TAUKO**-tilaan.
- 2 Voit edetä kuva kerrallaan painamalla toistuvasti ◀ / ▶ **TAUKO**-tilassa.
- 3 Poistu **TAUKO**-tilasta painamalla ► (PLAY).

#### Huomautus

Kuva kovalta toisto taaksepäin ei sovellu Video CD -levyille.

#### Vihje

Voit edetä kuva kerrallaan painamalla kaukosäätimessä toistuvasti **PAUSE/STEP** (⏸).

## Käyttö DVD:llä ja Video CD:llä (jatkoa)

### Perusominaisuudet (jatkoa)

#### Hidastus

**DVD** **Video** **VR** **+RW** **+R** **VCD**

- 1 Paina toiston aikana PAUSE/STEP (||). Tallennin siirtyy nyt TAUKO-tilaan.
- 2 Paina TAUKO-tilan aikana BACKWARD (◀◀) tai FORWARD(▶▶). DVD-tallennin siirtyy SLOW-hidastustilaan.
- 3 Valitse haluttu nopeus näppäimillä BACKWARD (◀◀) tai FORWARD(▶▶). ◀◀ 1/16, ◀◀ 1/8, ◀◀ 1/4, tai ◀◀ 1/2 (taakse), tai ▶▶ 1/16, ▶▶ 1/8, ▶▶ 1/4, tai ▶▶ 1/2 (eteen).  
Video CD:llä hidastusnopeudet vaihtuvat näin: ▶▶ 1/8, ▶▶ 1/4 tai ▶▶ 1/2 (eteen).
- 4 Poistu hidastustilasta painamalla ▶ (PLAY).

#### Huomautus

Hidastustoisto taaksepäin ei ole mahdollista Video CD -levyllä.

**Toistotavat** **DVD** **Video** **+RW** **+R**  
**Karaoke DVD** **VCD** **VR**

Valitse toistotila levyn pyöriessä painamalla PLAY MODE toistuvasti:

**DVD, DVD-RW(Video), DVD+RW ja DVD+R:** REPEAT CHAPTER, REPEAT TITLE, REPEAT OFF

**Karaoke DVD:** REPEAT TITLE, (REPEAT OFF), RANDOM, NORMAL tai REPEAT CHAPTER, REPEAT TITLE, REPEAT OFF

**VCD:** REPEAT TRACK, REPEAT ALL, REPEAT OFF tai REPEAT TRACK, REPEAT ALL, RANDOM, NORMAL

**DVD-RW(VR):** REPEAT CHAPTER, REPEAT TITLE, REPEAT ALL, REPEAT OFF

#### Vihje

Jos painat SKIP ▶▶ satunnaistoiston aikana, laite valitsee toisen nimikkeen (raidan) ja jatkaa satunnaistoista.

#### Huomautus

- Video CD, jossa PBC: PCB on asetettava OFF Seup-valikosta. Katso sivu 29.
- Toistotapa voi vaihdella tallennetu sisällön mukaan.

#### Uudestaan A-B

**REPEAT**  
A - B

**DVD** **Video** **VR** **+RW** **+R** **VCD**

Toista uudestaan nimikkeen jakso:

- 1 Paina haluamassasi aloituskohdassa A-B. Tv-ruudulle ilmestyy toista nimike uudestaan -kuvake ja 'REPEAT A'.
- 2 Paina haluamassasi lopetuskohdassa uudestaan A-B. Tv-ruutuun ilmestyy hetkeksi 'REPEAT A-B', ja jakson toisto uudestaan alkaa.
- 3 Peruuta jakso valitsemalla REPEAT OFF painamalla A-B toistuvasti.

#### Aikahaku

 0:10:23

**DVD** **Video** **VR** **+RW** **+R** **DivX**

Aikahakutoiminnolla voit aloittaa toiston mistä tahansa valitusta levyn ajankohdasta.

- 1 Paina toiston aikana kahdesti DISPLAY. TV-ruutuun ilmestyy ruutunäyttö. Aikahakulaatikossa nähdään nykyisen levyn kulunut toisto aika.
- 2 Vallitse aikahakukuvake ruutunäytössä painamalla 7 sekunnin kuluessa ▲ / ▼. Aikahakulaatikkoon ilmestyy "0:00:00".
- 3 Syötä haluttu aloitusaika numeronäppäimillä 7 sekunnin kuluessa. Syötä laatikkoon vasemmalta oikealle tunnit, minuutit ja sekunnit. Väärää aikaa ei voi syöttää. Jos syötät väärää numeroita, siirrä alleviivauspalkki ( ) väärän numeron alle painamalla ◀ / ▶. Syötä sitten oikeat numerot.
- 4 Vahvista aloitusaika painamalla 7 sekunnin kuluessa ENTER. Toisto alkaa levyn valitusta ajankohdasta.

## Käyttö DVD:llä ja Video CD:llä (jatkoa)

### Perusominaisuudet (jatkoa)

#### Zoom



Zoom-toiminnolla voit suurentaa kuvaa ja siirtyä suurennetuissa kuvassa eri kohtiin.

- 1 Käynnistä zoomaustoiminto painamalla ZOOM toiston tai pysäytyskuvan toiston aikana.

Joka kerta painaessasi ZOOM-näppäintä televisiokuva vaihtuu seuraavassa järjestyksessä:

x1 koko → x2 koko → x4 koko → x1 koko (normaalikoko)

- 2 Siirry suurennetuissa kuvassa eri kohtiin näppäimillä ◀ ▶ ▲ ▼.
- 3 Palaa normaalitoistoon painamalla CLEAR tai paina ZOOM toistuvasti, kunnes normaalikuva palautuu.



#### Huomautus

Zoomaustoiminto ei ehkä toimi joillakin DVD-levyillä.

#### Merkkihaku



Voit aloittaa toiston muistiin tallennetusta kohdasta. Muistiin voi tallentaa enintään kuusi kohtaa.

Syötä merkki seuraavia vaiheita noudattaen:

- 1 Paina toiston aikana MARKER, kun toisto saavuttaa kohdan, jonka haluat tallentaa muistiin. Tv-ruutuun ilmestyy hetkeksi merkki-kuvake.
- 2 Syötä levyllä enintään kuusi merkkikohtaa toistamalla vaihde 1.

#### Merkityn kohtauksen haku esiin

- 1 Levyn toiston aikana paina SEARCH. Merkkihakuvalikko ilmestyy tv-ruutuun.
- 2 Valitse haettava merkitty kohta painamalla ◀ ▶ ▲ ▼.
- 3 Paina ENTER. Toisto alkaa merkitystä kohtauksesta.
- 4 Poistu merkkihakuvalikosta painamalla RETURN (↵).

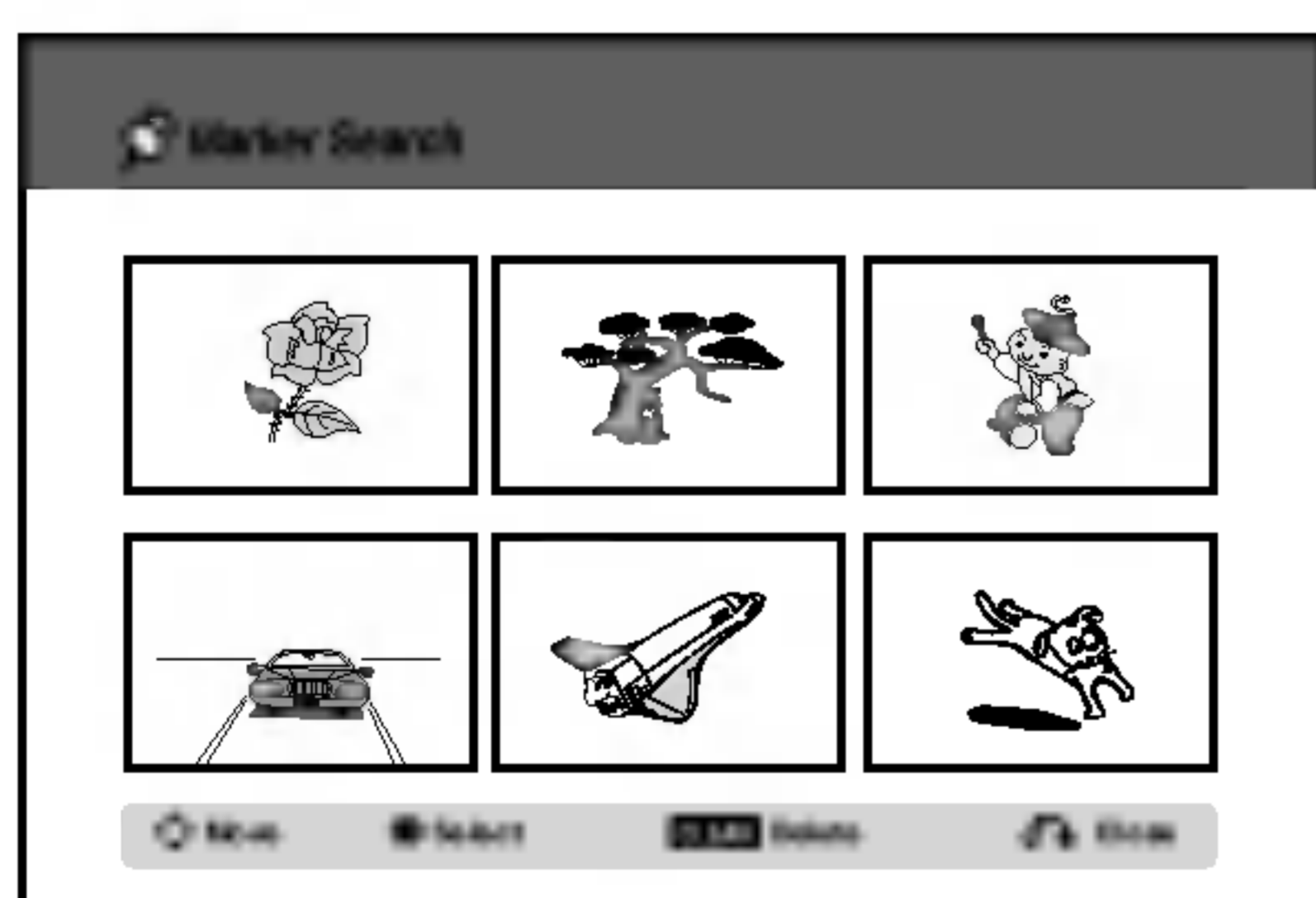

#### Kohtauksen merkin poisto

- 1 Paina toiston tai pysäytystilan aikana SEARCH. Merkkihakuvalikko ilmestyy tv-ruutuun.
- 2 Valitse poistettavaksi haluamasi merkitty kohta painamalla ◀ ▶ ▲ ▼.

- 3 Paina CLEAR. "Delete selected marker? - Poistetaanko valittu merkki? Proceed? - Jatkatko?" viestit tulevat näyttöön.
- 4 Valitse "OK" painikkeilla ◀ / ▶, ja paina sitten ENTER.
- 5 Pyyhi pois lisää merkittyjä kohtauksia toistamalla vaiheet 2-4.
- 6 Poistu merkkihakuvalikosta painamalla RETURN (↵).

### DVD-videolevyjen sisällön tarkistus: Valikot

DVD-levyillä voi olla valikoita, joilla voit käyttää erikoistoimintoja. Avaa levyn valikko painamalla DISC MENU/LIST. Valitse sitten vaihtoehto painamalla vastaavaa numeronäppäintä. Tai korosta valintasi näppäimillä ◀ ▶ ▲ ▼, ja paina sitten ENTER.

#### Nimikevalikko DVD

- 1 Paina TITLE. Jos kyseisellä nimikkeellä on valikko, valikko ilmestyy tv-ruutuun. Muuten esiin tulee levyn valikko.
- 2 Valikossa voi olla kamerakulmia, puhuttuja kieliä ja alanimikevaihtoehtoja sekä nimikkeen kappaleita.

#### Disc Menu - Levyvalikko DVD

- 1 Paina DISC MENU/LIST. Levyvalikko tulee näyttöön.
- 2 Poistu levyvalikosta painamalla uudelleen DISC MENU/LIST.

#### Kamerakulma DVD

Jos levyllä on eri kamerakulmista kuvattuja jaksoja, voit vaihtaa eri kamerakulmiin toiston aikana.

- 1 Paina DISPLAY-näppäintä kaksi kertaa toiston aikana.
- 2 Paina ▲ tai ▼ kun haluat valita ANGLE-kuvakkeen.
- 3 Paina ◀ tai ▶ toistuvasti haluamasi kulman valitsemiseksi.



#### Vihje

ANGLE-kulmailmaisin vilkkuu tv-ruutuikkunassa eri kuvakulmista tallennetuissa kohtauksissa osoittamassa, että kuvakulman vaihto on mahdollista.

#### Audio-ääniraidan vaihtaminen



Paina toiston aikana AUDIO ja sitten toistuvasti ◀ / ▶, ja kuulet eri audiokieliä tai audioraitoja, jos niitä on saatavissa.



#### Huomautus

Joillakin levyillä on sekä Dolby Digital että DTS -ääniraitoja. Kun DTS on valittu, analogisia audiolähtöjä ei ole käytettävissä. Voit kuunnella DTS-ääniraitoja liittämällä tämän tallentimen DTS-dekooderiin jollakin digitaalisten lähdeistään.

Ks. liitännät tiedot sivulta 17.

## Käyttö DVD:llä ja Video CD:llä (jatkoa)

### Audiokanavan vaihtaminen

VCD Video VR +RW +R DivX

Video-CD:llä paina toiston aikana AUDIO ja sitten toistuvasti ◀ / ▶, ja kuulet eri äänikanavia. (STEREO, VASEN tai OIKEA). VR-tilassa tallennetuilla DVD-RW-levyillä, joilla on sekä pääkanava että kaksikielinen äänikanava, voit vaihtaa pääkanavan (L) ja kaksikielisen (R) välillä tai miksata molemmat (pää + kaksikielinen) painamalla AUDIO.

### 3D Surround

DVD Video VR +RW +R VCD  
DivX

Tämä laite voi tuottaa 3D Surround -vaikutelman, joka jäljittelee monikanavaista äänentoistoa kahdesta tavallisesti stereokaiuttimesta viiden tai useamman kaiuttimen sijasta, jotka tavallisesti tarvitaan monikanavaäänen kuunteluun kotiteatterijärjestelmissä.

- 1 Paina DISPLAY kahdesta ja valitse sitten äänikuvake painamalla ▲ / ▼. Valitse sitten "3D SUR" painamalla ◀ / ▶.
- 2 Kytke 3D Surround -vaikutelma pois päältä valitsemalla "NORMAL".

### Alanimikkeet

DVD DivX

Näet eri alanimikekielet painamalla toiston aikana SUB-TITLE ja sitten toistuvasti ◀ / ▶.

### Levyn kohteiden löytäminen

Tällä toiminnolla pääset suoraan video-CD:n mihin kohtaan tahansa. Käytä tätä toimintoa vain kun video-CD on toistossa. Toisto hyppää määritettyyn kohtaan.

- 1 Paina toiston aikana SEARCH.  
Tv-ruutuun ilmestyy etenemispalkki.



- 2 Etsi painikkeilla ◀ / ▶ toistettava kohta.
- 3 Vahvasta valittu kohta painamalla ENTER.  
Toisto alkaa valitusta kohdasta.

### Huomautus

Tämä toiminto toimii vain, jos yhtään merkkiä ei ole muistissa.

### Viime tilan muisti

DVD

Tämä tallennin muistaa viimeisen katsomasi levyn käyttäjäasetukset. Asetukset säilyvät muistissa, vaikka poistat levyn tallentimesta tai katkaiset tallentimesta virran. Jos lataat levyn, jonka asetukset ovat muistissa, esiin haetaan automaattisesti viimeisin pysäytyskohta.

### Huomautuksia

- Asetukset tallentuvat muistiin käytettäväksi milloin tahansa.
- Tämä tallennin ei muista levyn asetuksia, jos katkaiset tallentimesta virran ennen kuin aloitat levyn toiston.

## DivX-elokuvalevyn toisto

### DivX-elokuvalevyn toisto

Laitteella voi toistaa DivX-levyjä. Ennen DivX-tiedostojen toistamista lue "Tietoja DivX-elokuvatiedostoista", sivu 37.

1. Laita sisään levy ja sulje levykelkka. Tv-ruutuun ilmestyy Movie-elokuvavalikko.

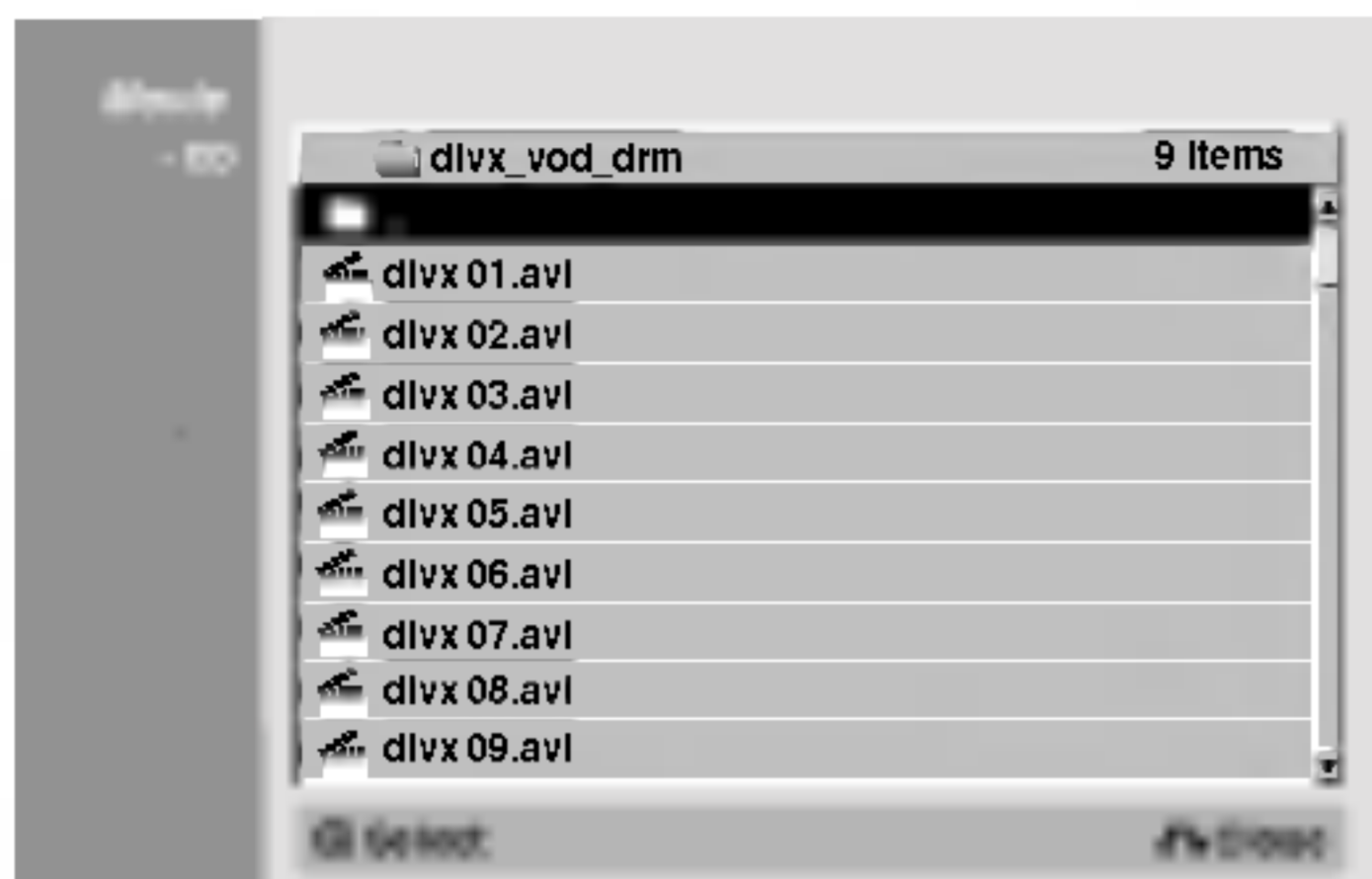

2. Valitse kansio painamalla ▲ / ▼, ja paina sitten ENTER. Esiin tulee luettelo kansion tiedostoista. Jos olet tiedostoluettelossa ja haluat palata Kansio-luetteloon, korosta [Left Arrow] kaukosäätimen näppäimillä ▲ / ▼, ja paina ENTER.
3. Jos haluat katsella tiettyä tiedostoa, korosta tiedosto näppäimillä ▲ / ▼, ja paina PLAY. Käytettävänä on monenlaisia toistotoimintoja. Lisätietoja sivuilla 33-36.
4. Pysäytä toisto painamalla STOP. Esiin tulee Movie-elokuvavalikko.

#### Vihje

- Jos CD:llä on MP3/WMA-tiedostoja, JPEG ja MOVIE-tiedostoja, voit vuorotella valikkojen MUSIC, PHOTO ja MOVIE välillä. Painamalla TITLE.

### Huomautus DivX-tekstitysten katselusta

Lue seuraava huomautus, kun DivX-tekstitys ei näy oikein.

1. Valitse sopiva kieli DivX-tekstityksille kuten kuvassa alla.

Levy	Tekstitys Kieli	Käytettävissä oleva DivX-tekstitys
Alkuperäinen,	englanti,	englanti
Ranska, saksa, Italia, espanja, Portugali,	ranska, saksa, italia, espanja, portugali hollanti, ruotsi	
venäjä	venäjä	
Muu 6976	kreikka	
Muu 8076	puola	
Muu 7285	unkari	
Muu 6783	tsekki	

2. Paina SETUP. Esiin tulee asetusvalikko. Paina SETUP → [LANGUAGE] → [Disc Subtitle], ja valitse sitten löytämäsi kieli. Lisätietoja kohdassa "Levyn audio/Audio/ Tekstitykset" sivulla 23.

#### Vihje

Jos tekstitys ei näy oikein, kun vaiheet 1-2 on suoritettu, paina ja pidä alhaalla SUBTITLE noin 3 sekuntia.

### Movie-elokuvavalikon vaihtoehdot

1. Valitse kansio/tiedosto Movie-valikossa painamalla ▲ / ▼, ja paina sitten ENTER. Movie-valikon vaihtoehdot tulevat esiin. Movie menu options appear.
2. Valitse vaihtoehto näppäimillä ▲ / ▼ ja paina ENTER.
  - [Play] Aloita toisto valitusta nimikkeestä.
  - [Open] Esiin tulee kansiuo ja luettelo kansion tiedostoista.
  - [Dubbing] Kopioi tiedoston(-oja) toiseen kansioon tai mediaan. (sivu 44)

### Tietoja DivX-elokuvatiedostoista

Tämän tallentimen kanssa yhteensopivien DivX-levyjien rajoitukset ovat:

- DivX-tiedoston käytettävissä oleva resoluutio (tarkkuus) on alle 720x576 (L x K) kuvapistettä eli pikseliä.
- DivX-animikkeen tiedostonimen merkkimäärä on rajoitettu.
- Levyn tiedostojen ja kansioden kokonaismäärän tulee olla alle 1999.
- Jos näyttökuvan tuoreusnopeus on yli 29,97 kuvaa sekunnissa, tämä laite ei ehkä toimi normaalisti.
- Palautuu valikkonäyttösivulle, jos tallennetun tiedoston video- ja audiorakenne ei ole lomitettu.
- Jos tiedosto on tallennettu GMC:llä, laite tukee vain tallennustasoa 1-point.
  - \* GMC?
  - GMC on lyhenne sanoista Global Motion Compensation. Se on MPEG4-standardissa määritetty koodaustyökalu. Joissakin MPEG4-koodereissa, kuten DivX tai Xvid, on tämä vaihtoehto. GMC-koodauksessa on eri tasoja, joista tavallisesti käytetään nimityksiä 1-point, 2-point tai 3-point GMC.

#### Sopivat DivX-tiedostot

“.avi”, “.divx”

#### Sopivat DivX-tekstitykset

“.smi”, “.srt”, “.sub (vain Micro DVD -formaatti)”, “.txt (vain Micro DVD -formaatti)”

- Muita kuin edellä lueteltuja Divx-tekstityksiä ei näytetä tv-ruudulla.

#### Sopivat koodekkiformaatit

“DIV3”, “MP43”, “DIVX”, “XVID”, “DX50”

#### Sopivat audioformaatit

“AC3”, “PCM”, “MP2”, “MP3”, “WMA”

- Näytteitystaajuus: rajat 8 - 48 kHz (MP3), rajat 32 - 48 kHz (WMA)
- Siirtonopeus 8 - 320 kbps (MP3), 32 - 128 kbps (WMA)

## Audio CD ja MP3/WMA-levyjen käyttö

### Audio CD- tai MP3/WMA-levyn toisto

CD MP3 WMA

DVD-tallennin voi toistaa ääni-CD-levyjä. Tallennin voi toistaa myös MP3/WMA-formaatin tallenteita CD-ROM, CD-R, CD-RW, DVD±R tai DVD±RW -levyiltä. Ennen kuin toistat MP3/WMA-tallenteita, lue huomautukset MP3/WMA-tallenteista sivulta 39.

- 1 Laita sisään levy ja sulje levykelkka.** AUDIO-CD- tai MP3/WMA CD -valikko ilmestyy tv-ruutuun.

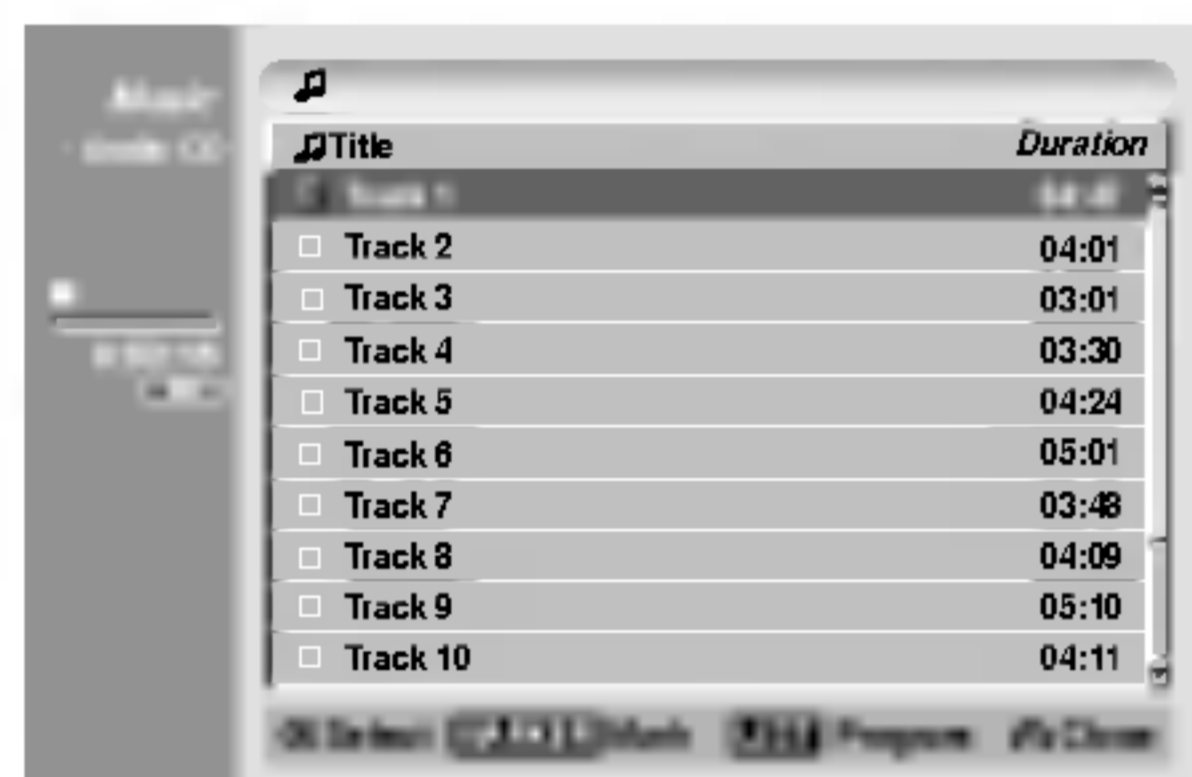

Audio CD -valikko

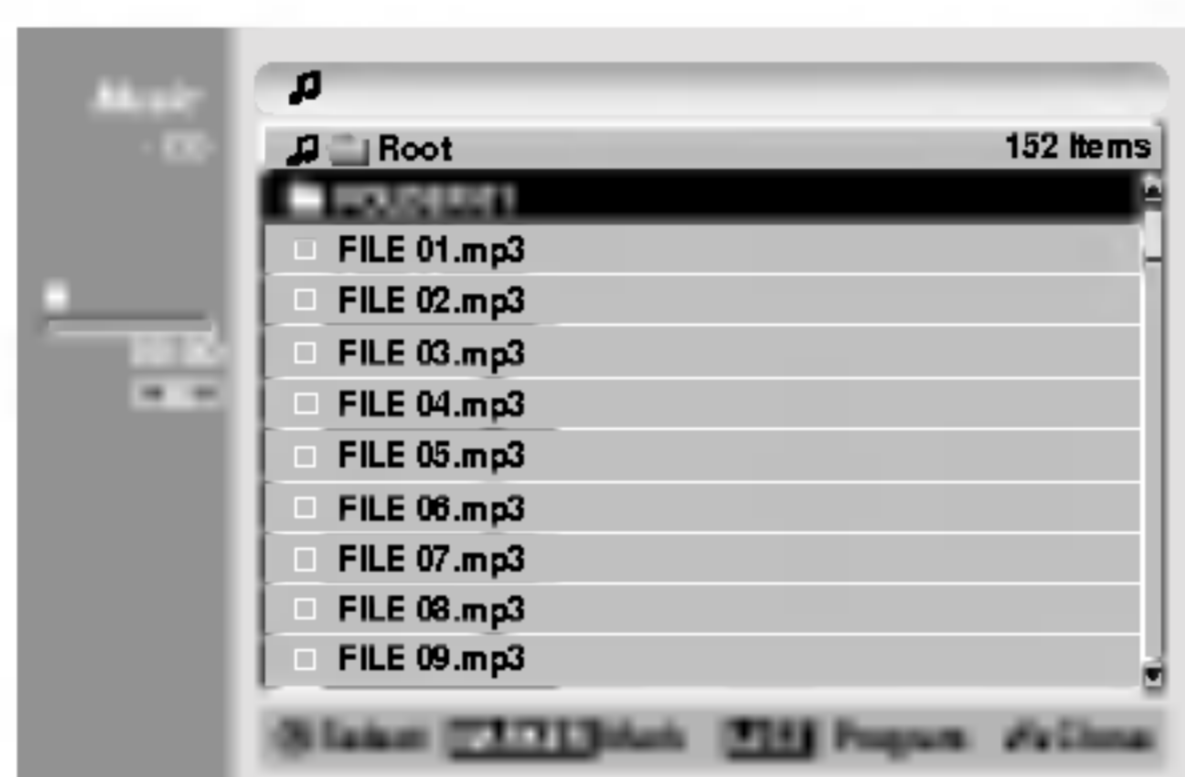

MP3/WMA-CD-valikko

- 2 Valitse raita painamalla ▲ / ▼ ja paina sitten ► (PLAY).**

Toisto alkaa.

Toiston aikana näkyy nykyisen raidan kulunut toisto-aika näytössä ja valikossa. Toisto pysähtyy levyn lopussa.

#### Vihjeitä

- Voit katsella tv-kanavaa tai videon tulolähdettä painamalla RETURN. Jos halut palata musiikkivalikkoon, paina DISC MENU/LIST.
- Voit vuorotella Track list -raitalistan ja Program List -ohjelman valikoiden välillä painamalla DISC MENU/LIST.
- Jos CD:llä on sekä ääniraitoja että MP3/WMA- ja JPEG-tiedostoja, voit vuorotella musiikki-Audio CD -valikon, musiikki-MP3/WMA-valikon ja kuva-CD -valikon välillä painamalla pysäytystilassa TITLE-näppäintä toistuvasti.
- Jos valitset MP3:n ja painat DISPLAY, näyttöön tulevat tarkat tiedostotiedot. Poistu tiedostotiedoista painamalla uudelleen DISPLAY. Jos valitset kansion ja painat DISPLAY, näyttöön tulevat kansion alikansioiden ja MP3/WMA-tiedostojen määrät.
- Jos olet tiedostoluettelossa ja haluat palata Kansio-luetteloon, korosta -näppäimillä ▲/▼, ja palaa edelliseen valikkoikkunaan painamalla ENTER.

- 3 Pysäytä toisto milloin tahansa muulloin painamalla STOP (■).**

### Musiikkivalikon vaihtoehdot

1. Saat esiin valikon vaihtoehdot valitsemalla raidan (tai kansion) valikosta, ja painamalla sitten ENTER.
2. Valitse vaihtoehto näppäimillä ▲ / ▼, ja vahvista sitten valinta painamalla ENTER.

### Musiikki-Audio CD -valikon vaihtoehdot

CD

Play

**Play - Toisto:** Aloittaa toiston valitusta raidasta.

Program Add

**Program Add - Lisää ohjelma:** Lisää raidan (-aitoja) ohjelmalistaan. (sivu 40)

Random

**Random:** Toistaa raidat satunnaisjärjestyksessä.

### Musiikki-CD -valikon vaihtoehdot **MP3**

WMA

- Kun valitset raidan.

Play

**Play - Toisto:** Aloittaa toiston valitusta raidasta.

Program Add

**Program Add - Lisää ohjelma:** Lisää raidan (raitoja) ohjelmalistaan. (sivu 40)

Random

**Random:** Toistaa raidat satunnaisjärjestyksessä.

- Kun valitset kansion.

Open

**Open - Avaa:** Näyttää vain kansion alikansiot ja MP3/WMA-tiedostot.

Program Add

**Program Add - Lisää ohjelma:** Lisää kansion kaikki raidat ohjelmalistaan. (sivu 40)

## Audio CD ja MP3/WMA-levyjen käyttö (jatkoa)

### Tauko **CD** **MP3** **WMA**

- 1 Paina toiston aikana PAUSE/STEP (II).
- 2 Palaa toistoon painamalla ► (PLAY) tai paina PAUSE/STEP (II) uudelleen.

### Siirtyminen toiselle raidalle **CD** **MP3**

#### **WMA**

- Valitse seuraava raita tai palaa nykyisen raidan alkuun painamalla SKIP I◀◀ tai ▶▶I lyhyesti toiston aikana.
- Palaa edelliseen raitaan painamalla SKIP I◀◀ lyhyesti kahdesti.
- Jos kyseessä on audio-CD, siirry suoraan mille tahansa raidalle syöttämällä toiston aikana Tract List -raitalistassa raidan numero numeronäppäimillä (0-9).

### Toistotavat **CD** **MP3** **WMA**

Valitse toistotila levyn pyöriessä painamalla PLAY MODE toistuvasti:

**CD:** REPEAT TRACK, REPEAT ALL, RANDOM, (NORMAL)

**MP3 ja WMA:** REPEAT TRACK, REPEAT FOLDER, RANDOM, (NORMAL)

Kun levy ei pyöri, valitse toistotapa painamalla PLAY MODE toistuvasti:

**CD, MP3 ja WMA:** RANDOM, (NORMAL)



#### Vihje

Jos painat SKIP ▶▶I satunnaistoiston aikana, laite valitsee toisen raidan ja jatkaa satunnaistoistoa.

### Audiokanavan vaihtaminen **CD** **MP3**

#### **WMA**

Voit kuunnella eri audiokanavia (stereo, vasen tai oikea) painamalla toistuvasti AUDIO.

### Haku **CD**

- 1 Paina toiston aikana BACKWARD (◀◀) tai FORWARD (▶▶).
- 2 Valitse painamalla BACKWARD (◀◀) tai FORWARD (▶▶) haluttu nopeus: ◀◀, ◀◀◀, ◀◀◀◀, ◀◀◀◀◀ (taakse) tai ▶▶, ▶▶▶, ▶▶▶▶ (eteen). Valikkoikkunassa näytetään hakunopeus ja suunta.
- 3 Poistu HAKU-tilasta painamalla ► (PLAY).

### Uudestaan A-B **CD**

Toista uudestaan raidan jakso:

- 1 Paina haluamassasi aloituskohdassa A-B. Valikkoikkunaan ilmestyy toista uudestaan -kuvake ja 'A'.
- 2 Paina haluamassasi lopetuskohdassa uudestaan A-B. Valikkoikkunaan ilmestyy toista uudestaan -kuvake ja 'A - B', ja jakson toisto uudestaan alkaa.
- 3 Poistu jaksosta ja palaa normaalitoistoon painamalla A-B uudestaan. Uudestaan -kuvake poistuu valikkoikkunasta.

### Huomautuksia MP3/WMA-tallenteista

#### MP3-levyt

- MP3-äänitiedoston data on kompressoitu käyttämällä MPEG1, audio layer 3 -koodausta. Käytämme tiedostoista, joiden tarkennin on ".mp3", nimitystä "MP3-tiedostot".
- Tallennin ei kykene lukemaan MP3-tiedostoa, jonka tarkennin ei ole ".mp3".

#### Tietoja WMA:sta (Window Media Audio)

- WMA on Microsoftin audiopakkausteknologia.
- WMA(Windows Media Audio) tarjoaa MP3-tiedostoformaattiin kaksinkertaisen audiokompressoinnin.

#### Tämän tallentimen kanssa yhteensopivien MP3/WMA-levyjen rajoitukset ovat:

1. CD-R:n fyysinen formaatti tulee olla "ISO 9660" ja "JOLIET".
2. Jos tallennat MP3/WMA-tiedostoja ohjelmalla, joka ei kykene luomaan tiedostojärjestelmää, esim. "Direct-CD":llä jne., MP3/WMA-tiedostoja on mahdotonta toistaa. Suositamme, että käytätte "Easy-CD Creator":ia, joka luo levyille ISO9660 tai JOLIET tiedostojärjestelmän.
3. Levyn tiedostojen kokonaismäärän tulisi olla alle 999.

Tämä tallennin edellyttää mahdollisimman hyvän toisto-  
laadun saavuttamiseksi levyjen/tallenteiden vastaavan  
eräitä teknisiä standardeja. Tehdastallenteiset DVD-levyt  
tehdään automaattisesti näiden standardien mukaisiksi.  
Tallennukseen sopivia levyformaatteja on useita erilaisia  
(mukaan lukien MP3/WMA-tiedostoja sisältävät CD-R -  
levyt), ja niiltä edellytetään eräitä ennalta määrättyjä  
seikkoja (ks. edellä) yhteensopivan toiston varmistamiseksi.

**Asiakkaiden tulee myös huomioida, että MP3/WMA-tiedostojen ja musiikin lataamiseen internetistä tarvitaan lupa. Yhtiöllämme ei ole mitään oikeuksia sellaisen luvan myöntämiseen. Lupa tulee aina hankkia tekijänoikeuksien omistajalta.**

## Audio CD- ja MP3/WMA-levyjen ohjelmoitu toisto

Ohjelmointitoiminnolla voit tallentaa miltä levyltä tahansa suosikkiraitojasi tallentimen muistiin. Ohjelmaan mahtuu 99 raitaa (Audio CD) tai 256 raitaa (MP3/WMA).

- 1 Laita sisään Audio CD tai MP3/WMA-levy.**  
Esiin tulee Audio CD- tai MP3 CD-valikko
- 2 Valitse luettelosta raita tai kansio painamalla ▲ ▼ ja paina sitten ENTER.**  
Vaihtoehdot näytetään valikon vasemmassa reunassa.
- 3 Korosta "Program Add" -kuvake näppäimillä ▲ ▼ ja paina sitten ENTER.**  
Valittu raita lisätään ohjelmaluetteloon.
- 4 Lisää muita raitoja ohjelmaluetteloon toistamalla vaiheet 2-3.**

### Vihje

Voit valita listasta useita raitoja ohjelmaluetteloon.

- Valitse raita ja paina sitten MARKER.
- Merkitse lisää raitoja toistamalla vaihe 1.
- Valitse jokin raita ja paina sitten ENTER.  
Vaihtoehdot näytetään valikon vasemmassa reunassa.
- Valitse kuvake "Program Add" näppäimillä ▲ / ▼, ja paina sitten ENTER.  
Kaikki valitut raidat lisätään ohjelmaluetteloon.

### Huomautuksia

- Valitse kaikki raidat tai peruuta kaikki merkityt raidat painikkeella CLEAR.
- Jos valitset kansion ohjelmoitua toistoa varten, kaikki kansion raidat lisätään ohjelmaluetteloon.

### **5 AUDIO CD : Siirry ohjelmaluetteloon painamalla ▶.**

### **6 Valitse aloitukseen haluamasi raita painamalla ▲ / ▼.**

### **7 Aloita painamalla PLAY (▶).**

Toisto alkaa siinä järjestyksessä, jossa ohjelmoit raidat, ja näyttöikkunaan tulee viesti "PRG.". Toisto pysähtyy kun ohjelmalistan viimeinen ohjelmoitu raita on toistettu.

### **8 Palaa ohjelmoidusta toistosta normaalitoistoon valitsemalla listasta raita, ja paina sitten PLAY (▶).**

Viesti "PRG." poistuu näyttöikkunasta.

## Esiin tulee ohjelmalistavalikko

### 

- Saat esiin valikon vaihtoehdot valitsemalla raidan (tai kansion) ohjelmalistavalikosta, ja painamalla sitten ENTER. Valkon vaihtoehdot näytetään valikon vasemmassa reunassa.
- Valitse vaihtoehto näppäimillä ▲ / ▼, ja vahvista sitten valinta painamalla ENTER.



**Play - Toisto:** Toisto alkaa valitusta raidasta siinä järjestyksessä, jossa ohjelmoit raidat.

**Move - Siirrä:** Siirtää raidan (raitoja) ohjelman järjestyksestä muuttaessa.

**Random:** Toistaa raidat satunnaisjärjestyksessä.

**Delete - Poista:** Poistaa raidan (raitoja) ohjelmalistasta.

## Ohjelmoidut raidat uudestaan

Valitse haluttu uudestaantolistotila painamalla toiston aikana toistuvasti PLAY MODE.

- TRACK - RAITA: toistaa uudestaan nykyisen raidan
- ALL - KAIKKI: toistaa uudestaan ohjelmalistan kaikki raidat.
- RANDOM: Toistaa raidat satunnaisjärjestyksessä.
- OFF (Ei näyttöä): ei toista uudestaan.

## Raidan poistaminen ohjelmaluettelosta

- Valitse raita, jonka haluat poistaa ohjelmaluettelosta.

### Vihje

Voit valita useita raitoja käyttämällä MARKER-näppäintä.

- Paina ENTER.  
Valkon vaihtoehdot näytetään valikon vasemmassa reunassa.
- Valitse "Delete - Poista", ja paina sitten ENTER.  
Valittu raita poistetaan ohjelmaluettelosta.

## Raitojen järjestyksen muuttaminen ohjelmalistassa.

- Valitse raita, jonka haluat siirtää.

### Vihje

Voit valita useita raitoja käyttämällä MARKER-näppäintä.

- Paina ENTER.  
Valkon vaihtoehdot näytetään valikon vasemmassa reunassa.
- Valitse "Move - Siirrä", ja paina sitten ENTER.  
Ohjelmaluetteloon tulee keltainen palkki.
- Siirrä keltainen palkki haluttuun paikkaan painikkeilla ▲ / ▼, ja painamalla sitten ENTER.  
Valittu raita siirtyy.

## JPEG-levyjen käyttö

### JPEG-levyn katselu **JPEG**

Tämä tallennin voi toistaa levyjä, joilla on JPEG-tiedostoja. Ennen kuin toistat JPEG-tallenteita, lue "Huomautuksia JPEG-tallenteista" oikealla.

- 1 Laita sisään levy ja sulje levykelkka.**  
TV-ruutuun ilmestyy Photo-kuvavalikko.

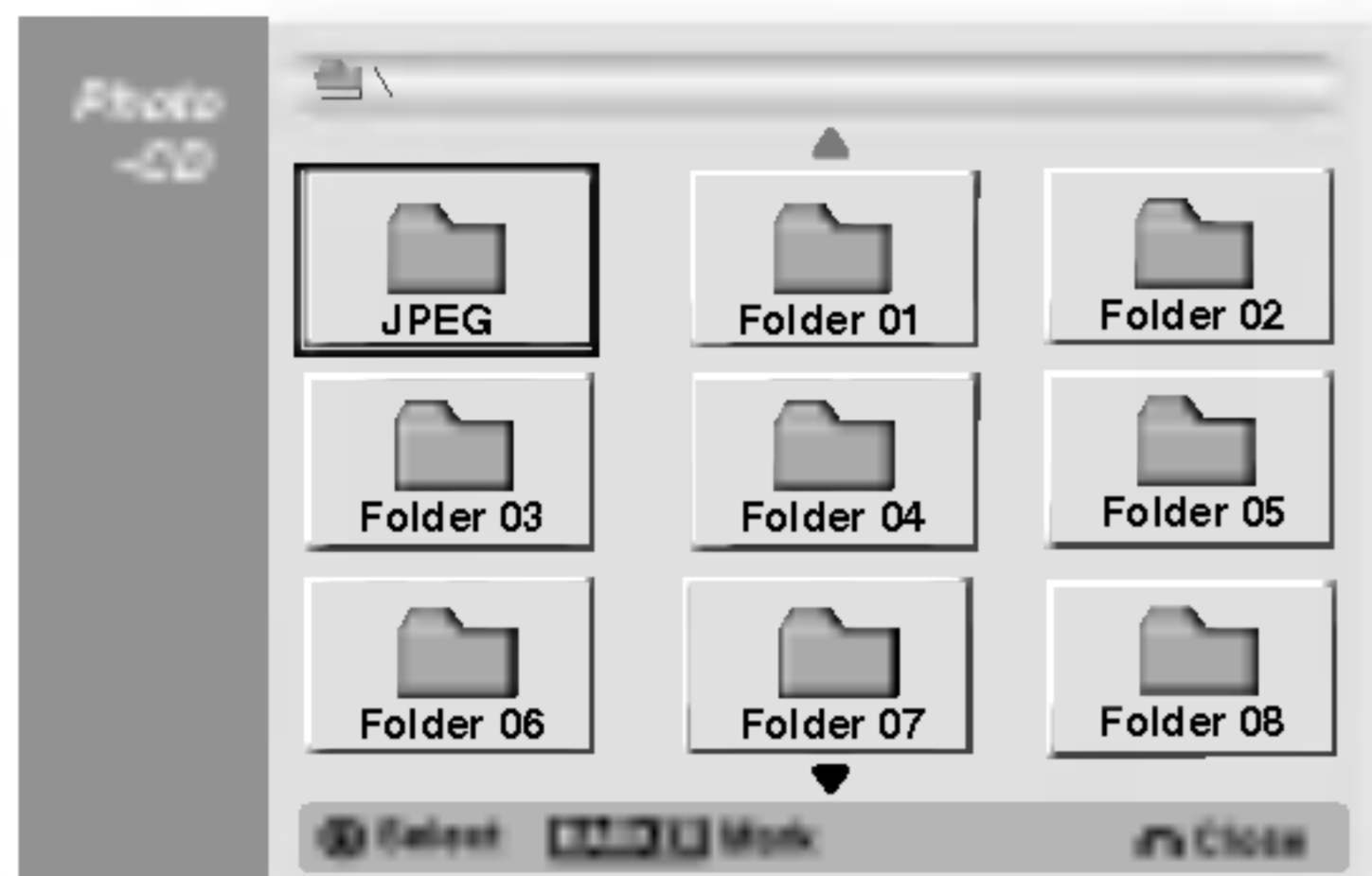

- 2 Valitse kansio näppäimillä ▲ ▼ ◀ ▶ ja paina sitten ENTER.**

Avaa-kuvake on korostettu valikon vasemmassa reunassa.

- 3 Paina ENTER.**  
Esiin tulee luettelo kansion tiedostoista.



#### **N** Huomautus

Jos **T**-kuvake tulee kuvavalikkoon, se tarkoittaa, ettei kyseisiä JPEG-tiedostoja voi katsella.

- 4 Valitse tiedosto näppäimillä ▲ ▼ ◀ ▶ ja paina sitten ENTER.**

Vaihtoehdot näytetään valikon vasemmassa reunassa.

#### **T** Vihje

- Jos olet tiedostoluettelossa ja haluat palata Kansio-luetteloon, korosta kaukosäätimen näppäimillä ▲ / ▼ kuvake , ja paina ENTER.
- Voit katsella tv-kanavaa tai videon tulolähdettä painamalla RETURN. Jos halut palata kuvavalikkoon, paina DISC MENU/LIST.
- Jos CD:llä on sekä ääninimikkeitä että MP3/WMA- ja JPEG-tiedostoja, voit vuorotella AUDIO CD-valikon, MP3/WMA-valikon ja kuvavalikon välillä painamalla pysäytystilassa TITLE-näppäintä toistuvasti.

- 5 Valitse näppäimillä ▲ / ▼ vaihtoehto "Full Screen - Täyskuva" ja paina sitten ENTER.**

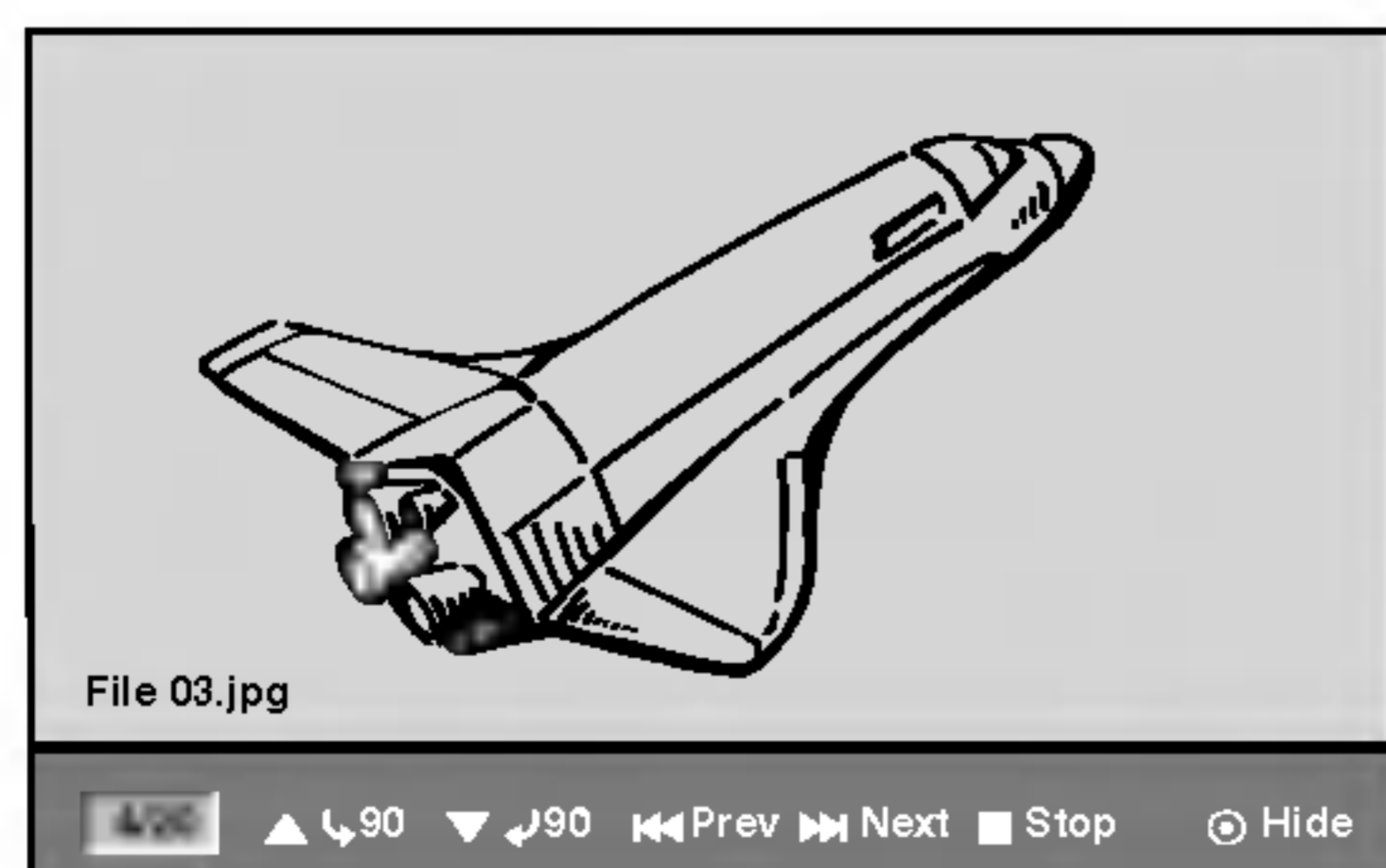

- 6 Pysäytä katselu milloin tahansa painamalla STOP.**  
Esiin tulee uudelleen kuvavalikko.

### Hyppy yli kuvien

Kuvan katselun aikana siirry seuraavaan tiedostoon tai palaa edelliseen tiedostoon painamalla SKIP (◀◀ tai ▶▶) kerran.

### Kuvien kierto

Kierrä kuva ympäri myötäpäivään tai vastapäivään kuvan näytön aikana painamalla ▲ / ▼.

### Diaesitysten katselu

1. Valitse kuvavalikosta "Slide Show - Diaesitys" vaihtoehto.
2. Paina ENTER.  
Esiin tulee diaesitysvalikko.

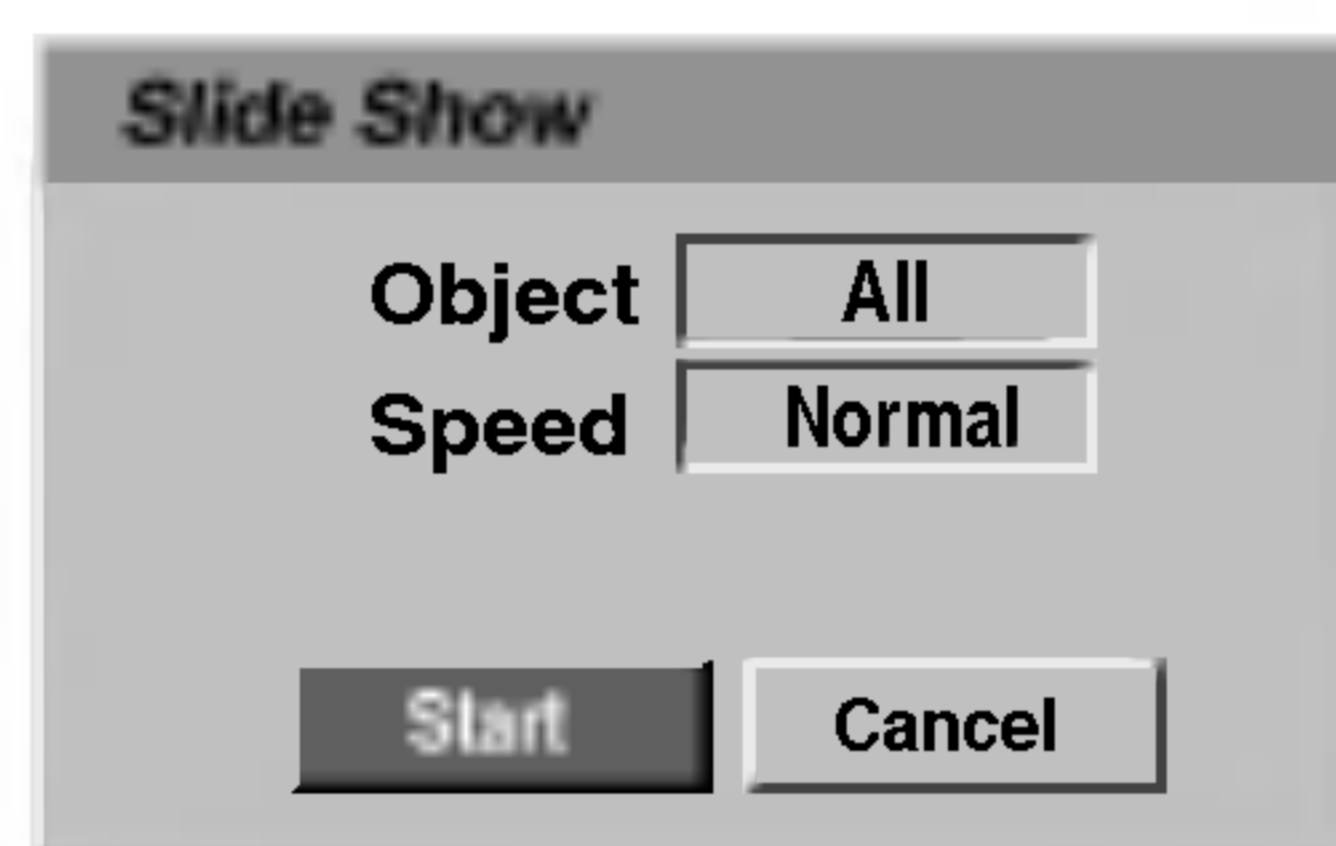

3. Aseta valinnat näppäimillä ▲ ▼ ◀ ▶.  
Object - Kohde: Valittu tiedosto tai kaikki tiedostot.  
Speed - Nopeus: Valitsee diaesityksen nopeuden (Slow - Hidas, Normal - Normaali tai Fast - Nopea)
4. Aloita diaesitys valitsemalla Start-käynnistysvaihtoehto, ja paina sitten ENTER.
5. Pysäytä diaesitys painamalla STOP ja palaa kuvavalikkoon.

#### **N** Huomautus

Voit valita useita tiedostoja käyttämällä MARKER-näppäintä.

### Huomautuksia JPEG-tallenteista

- Riippuen JPEG-tiedostojen koosta ja määrästä tallennimelta saattaa kulua useita minutteja levyn sisällön lukemiseen. Jos et näe kuvaruutunäyttöä muutaman minuutin kuluttua, jotkut tiedostoista ovat liian suuria — pienennä JPEG-tiedostojen resoluutio alle 4 megapikseliin, ja polta toinen levy.
- Levyn tiedostojen ja kansioden määrä on vapaa, mutta niiden kokonaismäärän tulee olla alle 999.
- Jotkut levyt saattavat olla yhteensopimattomia levyn erilaisen tallenneformaatin tai levyn kunnon johdosta.
- Polttaessasi JPEG-tiedostoja CD-R -levylle "Easy CD Creatorin" kaltaisilla ohjelmilla, varmista ennen niiden CD-koostetta kopioidessasi, että kaikkien valittujen tiedostojen tarkentimena on ".jpg".
- Jos tiedostojen tarkentimena on ".jpe", nimeä niiden tarkentimiksi ".jpg".
- Tämä tallennin ei voi lukea tiedostoja, joiden tarkentimen ei ole ".jpg", joskin Windows Explorer® näyttää tiedostot JPEG-kuvatiedostoina.

## Nauhan toisto videonauhuritilassa

### Valmistelut

- Ennen kaukosäätimen käyttöä valitse käytettävä laite painamalla näppäintä **VCR**.
- Kytke virta televisioon ja valitse tallentimeen liitetty videon sisääntulolähde.
- Audiojärjestelmä: Kytke virta audiolaitteisiin ja valitse tallentimeen liitetty sisääntulolähde.

### Normaalitoisto **VHS**

#### 1 Laita sisään videonauha, jolla on tallenne.

Merkkivalo  syttyy ja tallennin käynnistyy automaattisesti.

- Varmista, ettei **TIMER**-ilmaisimessa pala valo näytössä. Jos on, paina **POWER** kerran.
- Kun sisään laitetaan kasetti, jonka varmuuskieleke on poistettu, tallennin aloittaa toiston automaattisesti.

#### 2 Paina **PLAY** (▶) kerran.

Tv-ruudulle ilmestyy **PLAY**-toistokuvake.

- Toiston nauhanopeutta ei tarvitse valita. Tallennin valitsee sen automaattisesti.

#### 3 Pysäytä toisto painamalla **STOP** (■).

Tv-ruudulle ilmestyy **STOP**-kuvake.

Jos nauhan loppupää on saavutetaan ennen kuin **STOP** (■) painetaan, tallennin pysähtyy automaattisesti, kelaa takaisin, poistaa nauhakasetin ja sammuttaa itsensä.

#### **N** Huomautus

- Jos haluat katsoa DVD-levyä, kun toistat nauhaa, siirry DVD-tilaan painamalla **DVD** (tai **DVD/VCR**) ja käynnistä DVD-levy. Jos käynnistät nauhurin painamalla **VCR** (tai **DVD/VCR**), nauhan toisto jatkuu samasta kohdasta, jossa keskeytit katselun (**PAL-TALLENNIN**).
- DVD:tä ja nauhaa ei voi katsoa samanaikaisesti.

### Seurannan säätö **VHS**

#### Auto Tracking - Autoseuranta

Automaattinen seurantatoiminto säätää televisiokuvaa poistaen lumisateen tai viivat.

**AUTO TRACKING** -seurantatoiminto toimii seuraavissa tapauksissa:

- Nauhaa toistetaan ensimmäisen kerran.
- Nauhanopeus (**SP**, **LP**) muuttuu.
- Naarmuuntunut nauha aiheuttaa raitoja tai lumisadetta.

#### Seuranta käsin

Jos toistossa ilmenee häiriöitä kuvassa, paina joko kaukosäätimessä **PR/TRK** (▲/▼) tai **PROG.** (▲/▼) etupaneelissa, kunnes häiriöt kuvaruudussa vähenevät..

- Jos kuva väreilee pystysuunnassa, käytä tätä säätöä huolellisesti
- Tracking-seuranta säätyy automaattisesti takaisin normaaliksi, kun nauha poistetaan tai virtajohdon pistoke irrotetaan pistorasiasta 3 sekuntia pitemmäksi ajaksi.

### Tehostetoisto **VHS**

#### **N** Tietoja tehostetoistosta

- Tv-ruutuun ilmestyy vaakasuuntaisia (häiriö)palkkeja. Tämä on normaalia.
- Ääni on automaattisesti mykistetty tehostetiloissa, joten haku-toiminnon aikana ei kuulu ääntä.
- Suurnopeuksisissa kuvanhakutiloissa tarvitaan lyhyt aika nauhanopeuden vakautukseen palattaessa takaisin **PLAY**-toistotilaan. Tänä aikana voidaan havaita lieviä häiriöitä.

#### Haku

Tällä toiminnolla voit hakea haluamaasi kohtausta visuaalisesti nauhalta etu- tai takasuunnasta.

#### 1 Paina toiston aikana **BACKWARD** - **TAAKSEPÄIN** (◀◀) tai **FORWARD** - **ETEENPÄIN** (▶▶).

Tallennin siirtyy **SEARCH**-hakutilaan.

- Jos tallennin jätetään **SEARCH**-tilaan 3 minuuttia pitemmäksi ajaksi, tallennin siirtyy automaattisesti **PLAY**-toistotilaan suojatakseen nauhaa ja kuvapäitä.

#### 2 Palaa toistoon painamalla **PLAY** (▶).

#### Pysäytyskuva ja kuva kovalta toisto

#### 1 Paina toiston aikana **PAUSE/STEP** (||).

Tv-ruutuun ilmestyy pysäytyskuva.

- Jos pysäytyskuva värisee pystysuunnassa, sen voi vakauttaa painamalla kaukosäätimessä **PR/TRK** (▲/▼).
- Jos tallennin jätetään **STILL**-pysäytyskuvatilaan 5 minuuttia pitemmäksi ajaksi, tallennin siirtyy automaattisesti **STOP**-tilaan suojatakseen nauhaa ja videopäitä.

#### 2 Voit askeltaa videon toiston aikana kuva kovalta painamalla **PAUSE/STEP** (||) toistuvasti.

#### 3 Palaa toistoon painamalla **PLAY** (▶).

#### Hidastus

#### 1 Paina pysäytyskuvan aikana **FORWARD** - **ETEENPÄIN** (▶▶).

Nauhaa toistetaan 1/19 kertaa tavallista toistonopeutta hitaammalla nopeudella.

- Jos hidastustoistossa ilmenee nauhamaisia häiriöitä, voit vähentää niitä painamalla kaukosäätimessä **PR/TRK** (▲/▼).
- Jos hidastus kestää kauemmin kuin 3 minuuttia, tallennin siirtyy automaattisesti normaalitoiston tilaan.

#### 2 Palaa toistoon painamalla **PLAY** (▶).

#### Nauhalaskurin muistin toiminnot

Tämä on kätevä ominaisuus, jos haluat katsoa nauhan jonkin kohdan heti tallennuksen jälkeen tai jos haluat palata samaan kohtaan useita kertoja.

#### 1 Aloita nauhalle tallennus tai sen toisto.

#### 2 Hae tosiaikalaskin kuvaruutuun painamalla **DISPLAY** toistuvasti.

#### 3 Kohdassa, jonka haluat löytää myöhemmin, nolla tosiaikalaskin lukuihin 0:00:00 painamalla **CLEAR**.

Jatka toistoa tai tallennusta.

#### 4 Kun tallennus tai toisto päättyy, paina **STOP**.

#### 5 Paina **RETURN** (↺).

Nauha pysähtyy automaattisesti nauhalaskurin palattua arvoon "0:00:00".

## Perustallennus

### Perustallennus televisiosta

Noudata tv-ohjelman tallennuksessa seuraavia ohjeita. Tallennus alkaa välittömästi ja jatkuu, kunnes levy tai nauha on täynnä tai pysäytät tallennuksen.

#### 1 Kytke tallentimeen virta, valitse tallennuslaite (videonauhuri tai DVD) ja lataa tallennuskelpoinen levy tai nauha.

Varmista myös, että tv:n syöttö on asetettu tälle tallentimelle. Jos lataat täysin tyhjän DVD-RW -levyn, esiin tulee levynalustusvalikko, josta valitaan haluttu tallennustila levyn alustamiseen (ks. sivu 27).

#### 2 Aseta tarvittava tallennustila painamalla REC MODE toistuvasti.

DVD: SP (standardilaatu), LP (alempi laatu), XP (hyvä laatu), EP (laajennettu laatu Videonauhuri (VCR): SP (standarditoisto Play), LP (pitkätoisto)

#### 3 Valitse näppäimillä PROG. (▲/▼) etupaneelista tai kaukosäätimessä PR/TRK(▲/▼) tallennettava tv-kanava.

#### 4 Valitse tallennettava audiokanava valinnalla AUDIO.

Taulukossa alla esitetään, mikä tallentuu eri erityyppisten lähetysten eri asetuksilla. Viimeinen palsta (kuunneltava audio) osoittaa, mikä kuuluu tallennuksen aikana.

TV Lähetys Audio	Valittu audio	Lähetysten audio				Kuultava audio
		VR tai nauha		Videotila, +R-tila tai +RW		
		V.kan	O.kan	V.kan	O.kan	
STEREO	STEREO/MAIN	STEREO		STEREO		STEREO
	STEREO/SUB	STEREO		STEREO		STEREO
	MONO/MAIN	MONO		MONO		MONO
MAIN+SUB	STEREO/MAIN	MAIN	SUB	MAIN	MAIN	MAIN
	STEREO/SUB	MAIN	SUB	SUB	SUB	SUB
	MONO/MAIN	MAIN	SUB	MAIN	MAIN	MAIN
MONO	STEREO/MAIN	MONO		MONO		MONO
	STEREO/SUB	MONO		MONO		MONO
	MONO/MAIN	MONO		MONO		MONO

#### 5 Paina REC (●) kerran.

Tallennus alkaa. (Näyttöruutuun syttyy REC-ilmaisin.)

- Tallennus jatkuu, kunnes painat STOP (■) tai levy (tai nauha) täyttyy.
- Jos haluat tallentaa määrätyn pituisen ajan, lue kohta Pika-ajastin oikealla.

#### 6 Pysäytä tallennus painamalla STOP (■).

### Pika-ajastintallennus (ITR)

Pika-ajastuksella voit tehdä helposti ennalta asetetun ajan pituisen tallennuksen käyttämättä ohjelmointiajastinta.

#### 1 Noudata vaiheita 1-5 kuten vasemmalla neuvotaan (Perustallennus televisiosta).

#### 2 Valitse tallennusajan pituus painamalla REC (●) toistuvasti.

Videotallennin aloittaa tallennuksen ensimmäisen painalluksen jälkeen.

DVD - Jokainen perättäinen painallus kasvattaa tallennusaikaa 10 minuutilla vapaan tilan verran.

VCR - Videonauhuri: Jokainen perättäinen painallus kasvattaa tallennusaikaa 30 minuuttia). Varmista ennen tallennusta, että videonauhalla on jäljellä riittävästi tallennusaikaa.



Pika-ajastintallennuksen valikko

### Tallennusajan tarkistus

Tarkista tallennusaika painamalla REC (●) tai DISPLAY kerran. Haettu asetetus palautuu automaattisesti tv-ruutuun hetkeksi. Myös tallennuksen jäljellä oleva aika näytetään näyttöikkunassa.

### Tallennusajan pidennys

Tallennusaikaa voi pidentää milloin tahansa painamalla REC (●). Jokainen perättäinen painallus kasvattaa tallennusaikaa 10 minuutilla (DVD) vapaan tilan verran tai 30 minuutilla (VCR).

### Tallennuksen tauotus

- 1 Tauota levy tai nauha tallennuksen aikana painamalla PAUSE/STEP (||).
- 2 Kun haluat jatkaa tallennusta, paina PAUSE/STEP (||) tai REC (●).

#### N Huomautuksia

- Jos painat PAUSE/STEP (||) pika-ajastustallennuksen aikana, se peruuntuu.
- Tallennin sammuttaa virrat automaattisesti pika-ajastustallennuksen päättyessä.
- Jos nauhoitus on käynnissä, kun DVD:n pika-ajastettu (Instant Timer Recording) loppuu, virta ei katkea automaattisesti

### Voit tallentaa yhtä tv-kanavaa samalla kun katselet toista

- 1 Valitse tallennuksen aikana TV-tila painamalla TV/VCR. Esiin tulee TV-ilmaisin.
- 2 Aseta televisio katseltavalle kanavalle.

#### T Vihje

Kun tallennat nauhalle, voi vaihtaa kanavaa nauhoitus-tauon aikana. (Kanavaa ei voi vaihtaa DVD:n tallennus-tauon aikana.)

#### N Huomautuksia

- Jos haluat katsella DVD:tä samalla, kun nauhoita, siirry DVD:n toistoon painamalla DVD (tai DVD/VCR). Nauhaa ei voi katsoa DVD:n tallennuksen aikana.
- Jos haluat tallentaa DVD:lle nauhoituksen aikana, paina DVD (tai DVD/VCR) ja käynnistä tallennus. Nauhalle ei voi tallentaa DVD:n tallennuksen aikana.

## Perustallennus (jatkoa)

### Kopiointi DVD:ltä videonauhuriin

Voit kopioida DVD:n sisällön VHS-nauhalle käyttämällä näppäintä DUBBING (tai DUB).

#### **Huomautus**

Jos DVD (levyt), jota yrität kopioida, on kopiosuojattu, et voi kopioida levyä. Macrovision-koodattuja DVD-levyjä ei saa kopioida.

- 1 Laita sisään VHS-nauha.**  
Laita videonauhuriin tyhjä videokasetti.
- 2 Lataa levy**  
Laita DVD-dekkiin kopioitavaksi haluamasi levy ja sulje levykelkka.
- 3 Valitse DVD-tila painamalla kaukosäätimessä DVD tai etupaneelissa DVD/VCR.**
- 4 Hae PLAY ja PAUSE toiminnoilla DVD-levyltä (tai levyiltä) kohta, josta haluat aloittaa tallennuksen.**  
Parhaan tuloksen saat tauottamalla toiston kohtaan, josta haluat aloittaa tallennuksen.
- 5 Paina kaukosäätimessä näppäintä DUBBING tai etupaneelissa DUB.**  
Esiin tulee kopiointivalikko Dubbing.

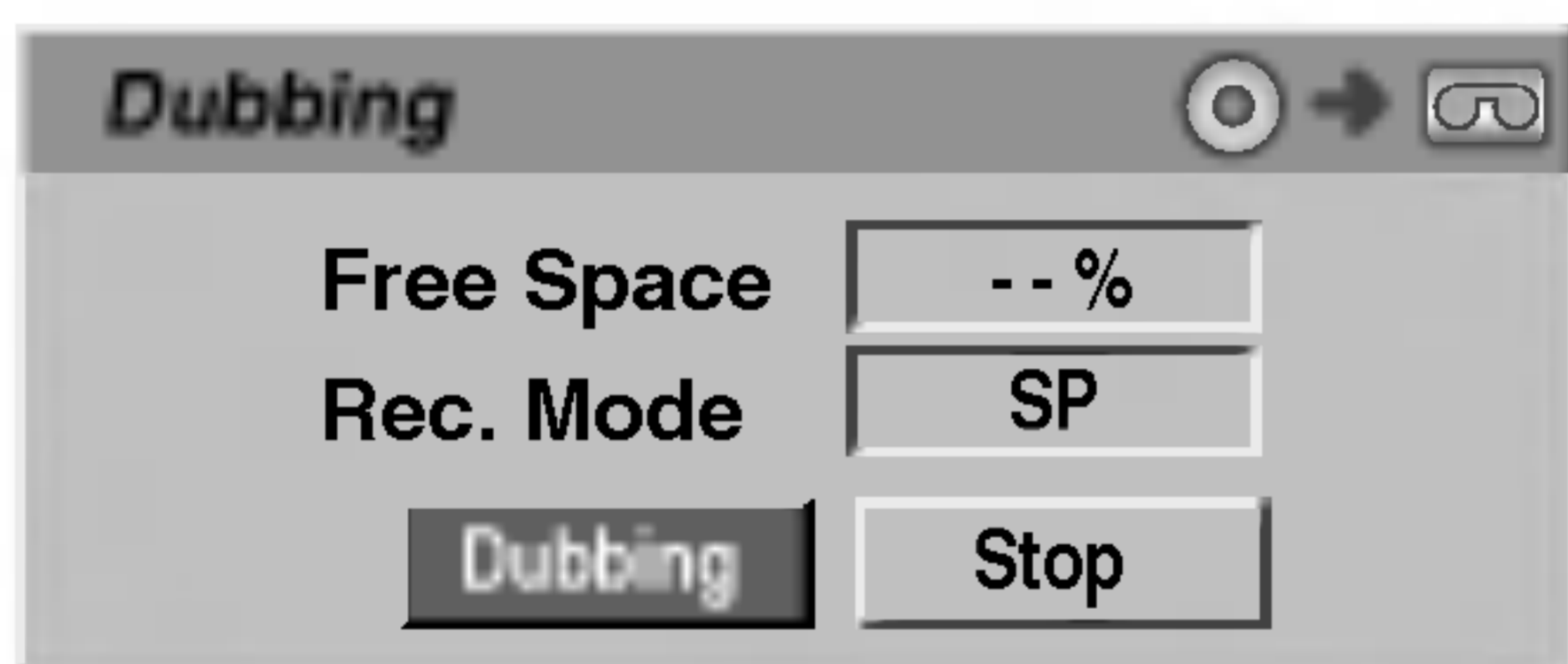

- 6 Valitse haluttu tallennustila näppäimillä ▲ / ▼ / ◀ / ▶ :**
  - SP (standarditoisto)
  - LP (pitkätoisto, 2 kertaa SP).
- 7 Aloita kopiointi valitsemalla Dubbing ja painamalla ENTER tai DUBBING (tai DUB).**

#### **Vihje**

Jos painat kopiointitilan aikana PAUSE/STEP, DVD-dekki ja videonauhuri siirtyvät taukotilaan ja "DUB"-ilmaisn vilkkuu etupaneelin näytössä.. Taukotilassa voit säätää DVD-toiston kohtaa näppäimillä PLAY, BACKWARD, FORWARD, PAUSE/STEP jne. Videonahuridekki pysyy taukotilassa. Jatka kopiointia painamalla DUBBING (tai DUB) -näppäintä kahdesti.

#### **8 Kopioinnin pysäytys**

Voit pysäyttää kopioinnin milloin tahansa muulloin painamalla STOP (■).  
Sinun on pysäytettävä kopiointi itse DVD-elokuvan loppuessa tai laite jatkaa toistoa ja nauhoitusta yhä uudelleen ja uudelleen.

### Kopiointi videonauhurista DVD:lle

Voit kopioida VHS-nauhan sisällön tallennuskelpoiselle DVD-levylle käyttämällä näppäintä DUBBING (tai DUB). Näin voit arkistoida vanhoja videonauhojasi DVD-levylle.

#### **Huomautus**

Jos VHS-videonauha, jota yrität kopioida, on kopiosuojattu, et voi kopioida nauhaa. Macrovision-koodattuja nauhoja ei saa kopioida.

- 1 Laita sisään nauhoituskelpoinen DVD-levy.**  
Laita DVD-dekkiin tyhjä tallennuskelpoinen DVD-levy ja sulje levykelkka.
- 2 Laita sisään VHS-nauha.**  
Laita videonahuridekkiin VHS-videokasetti, jonka haluat kopioida.
- 3 Valitse VCR-videonauhuritila painamalla kaukosäätimessä VCR tai etupaneelissa DVD/VCR.**
- 4 Hae PLAY, BACKWARD, FORWARD ja PAUSE toiminnoilla VHS-nauhalta kohta, josta haluat aloittaa tallennuksen.**  
Parhaan tuloksen saat tauottamalla toiston kohtaan, josta haluat aloittaa tallennuksen.
- 5 Paina DUBBING-näppäintä kaukosäätimessä tai paina DUB-näppäintä etupaneelissa.**  
Esiin tulee Dubbing -kopiointivalikko.



- 6 Valitse haluttu tallennustila painamalla ▲ / ▼ / ◀ / ▶ :**
  - EP (laajennettu laatu)
  - LP (alempi laatu)
  - SP (standardilaatu)
  - XP (hyvä laatu)
- 7 Aloita kopiointi valitsemalla Dubbing ja painamalla ENTER tai DUBBING (tai DUB).**

#### **Vihje**

Jos painat kopiointitilan aikana PAUSE/STEP, DVD-dekki ja videonauhuri siirtyvät taukotilaan ja "DUB"-ilmaisn vilkkuu etupaneelin näytössä.. Taukotilassa voit säätää videonahurin toistokohtaa näppäimillä PLAY, BACKWARD, FORWARD, PAUSE/STEP jne. DVD-dekki pysyy taukotilassa. Jatka kopiointia painamalla DUBBING (tai DUB) -näppäintä kahdesti.

#### **8 Kopioinnin pysäytys**

Voit pysäyttää kopioinnin milloin tahansa muulloin painamalla STOP (■).  
Kopiointi pysähtyy automaattisesti VHS-nauhan loppuun.

## Ajastintallennus

Tähän tallentimeen voi ohjelmoida enintään 8 ohjelmaa 1 kuukausi etukäteen.

### 1 Paina TIMER REC.

Esiin tulee ajastintallennusvalikko.

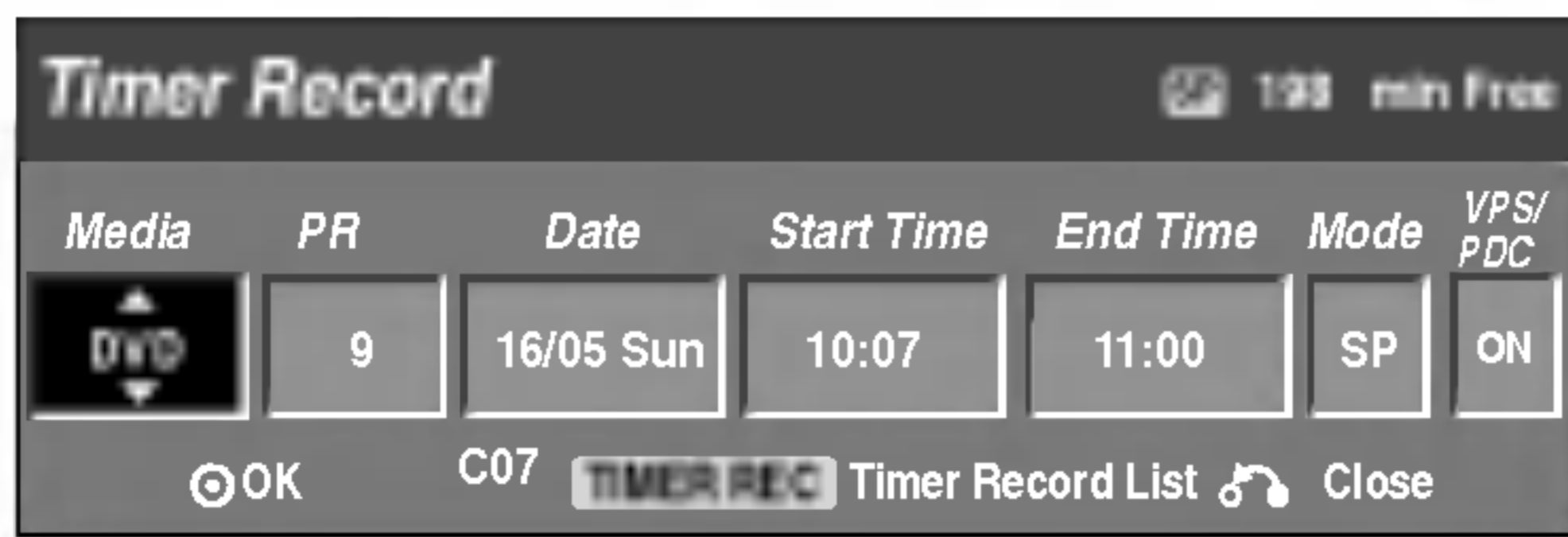

- **Media** – Valitse tallennusmedia (DVD tai VCR).
- **Program - Ohjelma** – Valitse ohjelman numero muistista tai jokin ulkoisista syötteistä tallennettavaksi.
- **Date - Päivämäärä** – Valitse päivämäärä enintään 1 kuukauden päästä tai valitse päivittäinen tai viikoittainen ohjelmointi.
- **Start Time - Aloitusaika** – Aseta tallennuksen aloitusaika.
- **End Time - Pituus** – Aseta tallennuksen pituus.
- **Mode - Tila** – Valitse tallennustila. Valitse tallennustila. DVD: SP, LP, EP, XP, tai AT (Auto) VCR: SP, LP, AT-tila (automaattinen) päättelee, paljonko levy- tai nauha-aikaa on jäljellä ja muuttaa tarvittaessa tallennustilaa saadakseen ohjelman tallennuksen tehdyksi loppuun. AT-tilaa ei voida valita, kun VPS- tai PDC-tila on käytössä.
- **VPS/PDC** – VPS/PDC-järjestelmä säätelee automaattisesti tallennusaikaa niin, että vaikka ohjelmaa ei lähetettäisi aikataulun mukaan, se saadaan talteen. Jotta VPS/PDC toimisi oikein, täytyy syöttää tallennettavaksi halutun ohjelman oikea ilmoitettu aika ja päivämäärä. Huomioi, että VPS/PDC ei toimi kaikilla asemilla.

#### Huomautus

- VPS/PDC-palvelua käyttävät asemat ilmoittavat yleensä VPS/PDS-tiedot tekstiv:n tv-ohjelmisivuillaan. Lue tiedot näiltä sivuilta tehdessäsi ajastintallennuksen asetuksia.
- Täältä tallentimelta kuluu noin 20 sekuntia kytkeytyä toimintaan ja käynnistää tallennus. Tämä merkitsee sitä, että käytettäessä VPS/PDC-toimintoa saattaa toisinaan ohjelman alku jäädä tallentumatta.

### 2 Syötä ajastintallennuksesi (-iesi) tarvittavat tiedot.

- ◀ / ▶ (vasen/oikea) – siirrä kohdistinta vasemmalle/oikealle
- ▲ / ▼ (ylös/alas) – muuta asetusta kohdistimen nykyisessä paikassa
- Poistu ajastintallennusvalikosta painamalla RETURN (↵).
- Saat esiin ajastintallennuslistan painamalla TIMER REC.

### 3 Tallenna ohjelma painamalla ENTER.

Esiin tulee ajastintallennuslista.

### 4 Poistu ohjelmalistasta painamalla RETURN (↵).

### 5 Muista ladata tallennuskelpoinen levy tai nauha ja kytke laite valmiustilaan painamalla POWER.

#### Huomautuksia

- Etupaneelin näyttöruutuun syttyä ajastinilmais.
- Jos Disc-levyilmaisin ja Tape-nauhailmaisin vilkkuvat, ei levyä tai nauhaa ole ladattu tai ladattu levy ei ole tallennuskelpoinen.
- Tallennin tallentaa ääntä tv-virittimen nykyisen asetuksen mukaan (stereo, mono tai kaksikielinen). Tee haluamasi ääniasetukset AUDIO-näppäimellä ennen kuin kytket tallentimen valmiustilaan.
- Pysäyttääksesi ajastintallennuksen paina POWER.
- Tallennin sammuttaa virrat automaattisesti ajastintallennuksen päättyessä. Jos laite on DVD-tilassa ajoitetun nauhoituksen päättyessä, virta ei katkea automaattisesti.
- Ajastintallennuksen päättyessä on pieni viive ajastimen varmistaessa tallennetun ohjelman. Jos kaksi ajastintallennusta on asetettu peräkkäin (toinen alkaa heti toisen jälkeen), ei aivan alkua myöhemmästä ohjelmasta ehkä tallennu.
- Jos haluat katsoa DVD-levyä, kun nauhoitat ajastetusti, siirry DVD-tilaan painamalla DVD (tai DVD/VCR) ja käynnistä DVD-levy. Jos käynnistät nauhurin painamalla VCR (tai DVD/VCR). Nauhaa ei voi toistaa, kun DVD:n tallennus on ajastettu.

## Tallennukseen suositeltavat DVD-levyt

DVD-R	DVD+R	DVD-RW	DVD+RW
SONY (8x, 16x)	SONY (2.4x, 4x, 8x, 16x)	Victor (1x, 4x)	SONY (2.4x)
TDK (4x, 8x)	TDK (4x)	Maxell (1x, 2x, 4x)	TDK (2.4x)
Verbatim (4x, 8x)	Mitsubishi (4x, 8x)	TDK (2x)	Philips (4x)
Panasonic (2x, 4x)	Ricoh (2x, 4x, 8x)	Mitsubishi (2x)	Ricoh (2.4x)
-	-	-	HP (2.4x, 4x)

## Ajastintallennus (jatkoa)

### Ajastintallennuksen tietojen tarkistus

Ohjelmoinnin voi tarkistaa aina, kun tallentimeen on kytketty virta. Paina TIMER REC kahdesti.

- Valitse ajastintallennus painamalla (▲ / ▼).
- Muokkaa valittua ohjelmaa painamalla **ENTER**. Esiin tulee ajastintallennusvalikko.
- Poista valittu ohjelma painamalla **CLEAR**. Näyttää ajastintallennuksen valikon



### Ajastintallennuksen peruutus

Voit tyhjätä ajastinasetuksen milloin tahansa ennen varsinaisen tallennuksen alkamista.

- Valitse näppäimillä (▲ / ▼) ohjelma, jonka haluat poistaa ajastintallennuslistasta. Jos haluat pyyhkiä ohjelman pois, paina **CLEAR**.

### Ajastintallennuksen pysäytys

Ajastintallennuksen käynnistyttyä voit silti vielä peruuttaa ohjelman.

- Paina **POWER**.

### Ajastintallennuksen vianetsintä

**Vaikka ajastin on asetettu, tallennin ei tallenna, jos:**

- Levyä (tai nauha) ei ole ladattu.
- Ladattu levy (tai nauha) ei ole tallennuskelpoinen.
- Levyn suojaus Disc Protect on asetettu päälle (ON) asetusvalikosta (ks. sivu 29).
- Virta on kytketty päälle.
- Levylle on jo tallennettu 99 nimikettä (DVD-RW, DVD-R) tai 49 nimikettä (DVD+RW, DVD+R).

**Ajastinohjelmaa ei voi syöttää, jos:**

- Tallennus on jo käynnissä.
- Ajankohta, jota yrität asettaa, on jo mennyt.
- Ajastinohjelmia on jo asetettu 8.

**Jos yksi tai useampi ajastinohjelmaa menevät päällekkäin:**

- Varhaisempi ohjelma on etusijalla.
- Varhaisemman ohjelman päättyessä myöhempi alkaa.
- Jos kaksi ohjelmaa on asetettu alkamaan täsmälleen samaan aikaan, ensin syötetyllä on etusija.

Jos levy on viallinen, tallennus ei ehkä onnistu täysin. Se ei tässä tapauksessa ehkä onnistu, vaikka tarkistus kentässä olisi viesti "Rec. OK".

## Tallennus ulkoisesta syötteestä

### Tallennus ulkoisista laitteista

Voit tallentaa ulkoisista laitteista, kuten videokamerasta tai videonauhurista, joka on liitetty johonkin tallentimen ulkoisten laitteiden tuloliittimiin.

**1 Varmista, että laite, josta haluat tallentaa, on liitetty oikein DVD-tallentimeen. Ks. sivu 18.**

**2 Valitse ulkoinen laite tallennuslähteeksi painamalla INPUT toistuvasti.**

- Tuner - Viritin: Sisäinen viritin
- AV1: EURO AV1 AUDIO VIDEO asennettuna takapaneeliin
- AV2: EURO AV2 DECODER asennettuna takapaneeliin
- AV3: AV3 IN (VIDEO, AUDIO (L/R), S-VIDEO IN) asennettuna etupaneeliin
- DV: DV IN asennettuna etupaneeliin

#### **N** Huomautus

Tarkista, että DV Record Audio -kohdan audiotulon asetukset ovat haluamasi kaltaiset. Ks. sivu 27.

**3 Lataa tallennuskelpoinen levy tai nauha.**

**4 Valitse tarvittava tallennustila painamalla REC MODE toistuvasti.**

DVD: SP (standardilaatu), LP (alempi laatu), XP (hyvä laatu), EP (laajennettu laatu Videonauhuri (VCR): SP (standarditoisto Play), LP (pitkätoisto)

**5 Paina (●) kerran.**

Tallennus alkaa. (Näyttöruutuun syttyy REC-ilmaisin.)

- Tallennus jatkuu, kunnes painat STOP (■) tai levy tai nauha täyttyy.
- Jos haluat tallentaa määrätyn pituisen ajan, lue kohta Pika-ajastin sivulla 43.

**6 Pysäytä tallennus painamalla STOP (■).**

#### **N** Huomautus

Jos lähde on kopiosuojattu CopyGuard:illa, sitä ei voi tallentaa tällä tallentimella. Lisätietoja tekijänoikeuksista ja kopiosuojauksesta sivulta 9.

### Tallennus digitaalivideokamerasta

Voit tallentaa digitaalisesta videokamerasta, joka on liitetty tämän tallentimen etupaneelin DV IN -liittimeen. Tallentimen kaukosäätimellä voit ohjata sekä videokameraa että tätä tallenninta.

Varmista ennen tallennusta, että DV IN -liittimen äänitulo on asetettu oikein (ks. sivu 27).

#### **T** Vihjeitä

- Tulosignaalin täytyy olla DVC-SD-muotoa.
- Joitakin videokameroita ei voi ohjata tämän tallentimen kaukosäätimellä.
- Jos liität toisen tallentimen DV-kaapelilla, et voi ohjata toista DVD:tä tästä.
- Et voi kauko-ohjata tätä laitetta DV IN-liittimeen liitettystä laitteesta.
- DV-kasetilta ei voi tallentaa päivämäärä- ja kellon-aikatietoja.

**1 Varmista, että digitaalivideokamera on liitetty etupaneelin DV IN -liittimeen. Ks. sivu 18.**

**2 Tarkista, että DV-äänien tulo on haluamallasi tavalla.**

Valittavana ovat Audio 1 (alkuperäinen ääni) ja Audio 2 (jälkiäänitetty ääni).

- DV-tulon asetukset tehdään asetusvalikon alavalikosta DV Rec Audio. Lisätietoja kohdassa DV Rec Audio sivulla 27.

**3 Valitse haluttu DV-tulotila painamalla toistuvasti AV.**

Näyttöön ja tv-ruutuun tulee viesti DV.

**4 Hae videonauhurin nauhasta kohta, josta haluat aloittaa tallennuksen.**

Parhaan tuloksen saat tauottamalla toiston kohtaan, josta haluat aloittaa tallennuksen.

- Videokamerasta riippuen voit ohjata videokameraa tämän tallentimen kaukosäätimen toiminnoilla STOP, PLAY ja PAUSE.

**5 Aloita tallennus painamalla REC (●) kerran.**

- Tallennus pysähtyy automaattisesti, jos tallennin ei havaitse signaalia.
- Tallennuksen voi tauottaa tai pysäyttää painamalla PAUSE/STEP (||) tai STOP (■).
- Video-tilassa tallennuksen viimeinen kuva saattaa jäädä näkymään kuvaruutuun joksikin aikaa tallennuksen päätyttyä.
- Jotta tämän tallentimen ajastin toimisi oikein, täytyy myös digitaalivideokamerassa on virta kytkettynä ja kameran toimintatilassa.

### Mitä on DV?

Käyttämällä DV:tä, jolla on myös nimitys i.LINK, voi liittää DV:llä varustetun videokameran tähän tallentimeen yhdellä DV-kaapelilla ääni-, video-, data- ja ohjaussignaalien tuloa ja lähtöä varten.

i.LINK-liittymän standardin nimitys on myös IEEE 1394-1995.

“i.LINK” ja “i.LINK” -tuotemerkki ovat tavaramerkkejä.

- Tämä tallennin on yhteensopiva ainoastaan DV-formaatin (DVCS) videokameroiden kanssa. Digitaalisatelliittiviritimet ja digitaaliset VHS-videonauhurit eivät ole yhteensopivia.
- Tähän tallentimeen ei voi liittää enempään kuin yhden DV-videokameran kerrallaan.
- Et voi ohjata tätä tallenninta DV IN-liittimeen liitetystä ulkoisesta laitteesta (kaksi DVD-tallenninta mukaan lukien).
- Aina ei ehkä ole mahdollista ohjata DV IN-liittimeen liitettyä videokameraa.
- Digitaalivideokamerat voivat tavallisesti tallentaa ääntä 16-bitin/48kHz stereona tai kahta 12-bitin/32kHz stereoraitaa.
- Tämä tallennin voi tallentaa vain yhtä stereoääniraitaa.
- Asetat DV Rec Audio halutulla tavalla tilaan Audio 1 tai Audio 2 (ks. sivu 27).
- DV IN -liittimen äänitulon tulee olla 32 tai 48 kHz (ei 44,1 kHz).
- Tallennuksen kuvaan voi tulla häiriöitä, jos lähelaitte tuottaa toistoa tai toistaa nauhasta tyhjän kohdan, tai lähelaitteesta katkeaa virta tai DV-kaapeli irtoaa liittimistään.
- Jos DV Rec Audion asetus on Audio 2 eikä Audio 2 -signaalia ole, DV Rec Audio asettuu automaattisesti tilaan Audio 1.

### DV:oon liittyvät viestit

Seuraavia viestejä saattaa tulla tv-ruutuun DV IN -liitintä käytettäessä.

#### **Not connected to Camcorder - Liitäntää videokameraan ei ole**

Videokameraa ei ole liitetty kunnolla tai videokameran virta ei ole päällä.

#### **Too many devices connected] - Liian monta laitetta liitetty**

Tämän tallentimen DV-liitin tukee vain yhden videokameran liitäntää.

#### **Check the tape - Tarkista nauha**

Liitettyyn laitteeseen ei ole ladattu kasettia.

#### **Uncontrollable device - Laitetta ei voi ohjata**

Tämä tallennin ei voi ohjata tätä videokameraa.

#### **Updating the Information - Tietoja päivitetään**

Videokamera päivittää DV:n tietoja.

#### **Camera mode - Kameratila**

Videokamera on asetettu kameratilaan.

### Vianetsintä

Jos DV IN -liitännän kautta ei saada kuvaa ja/tai ääntä, tarkista seuraavat pallolla merkityt kohdat:

- Varmista, että DV-kaapeli on liitetty oikein.
- Kokeile kytkemällä virta pois liitetystä laitteesta ja kytke virta takaisin päälle.
- Kokeile vaihtamalla toinen äänitulo.



#### **Huomautus**

- Liitetystä videokamerasta riippuen et voit ehkä ohjata sitä tämän tallentimen mukana toimitetulla kaukosäätimellä.
- Ennen kuin asetat videokameran kameratilaan, säädä liitetyn äänilaitteen äänenvoimakkuus pienelle. Sieltä voi kuulua ulvontaa.

## Nimikelista- ja kappalelistavalikko

### Title List-Original (Nimikelista, alkuperäinen) -valikon käyttö **VR**

Title List-Original on paikka, jossa laadit ja muokkaat Playlist-toistolista, ja jossa voit poistaa nimikkeitä sekä tehdä muita muutoksia levyn alkuperäiseen sisältöön. Voit myös toistaa yksittäisiä nimikkeitä suoraan Title List-Original -valikosta. Title List-Original -valikossa muokkausta varten tallennin täytyy pysäyttää.

- Hae näyttöön Title List-Original -valikko painamalla DISC MENU/LIST toistuvasti.**
  - Siirry edelliselle/seuraavalle sivulle näppäimillä ▲ / ▼, jos nimikkeitä on enemmän kuin 6.
  - Title List-Original -valikosta poistutaan painamalla RETURN (↵).

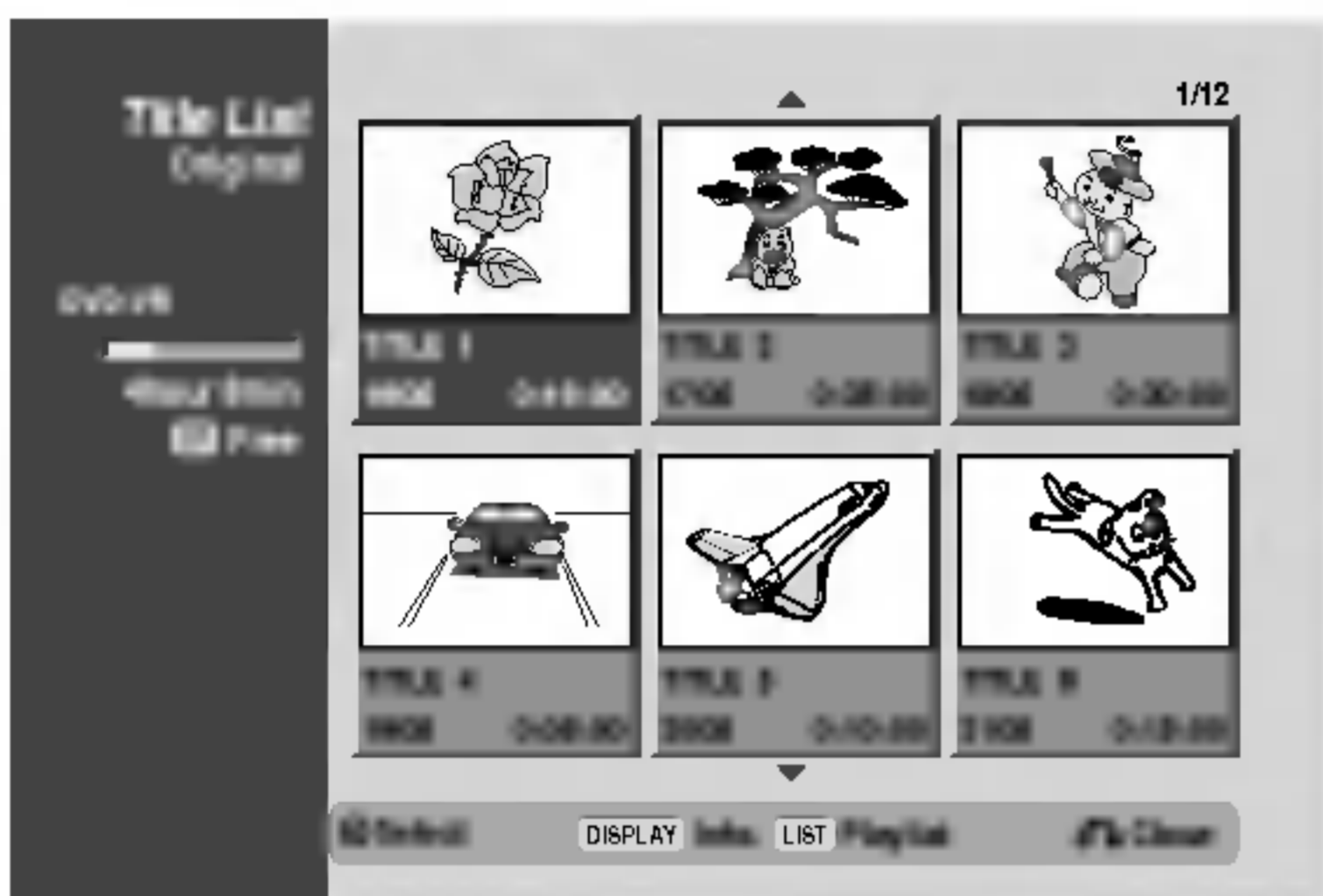

- Title List-Original vaihtoehdot saat esille valitsemalla haluamasi kappaleen, ja painamalla sitten ENTER.**

Title List-Original vaihtoehdot näytetään valikon vasemmassa reunassa.

- Valitse vaihtoehto näppäimillä ▲ / ▼, ja vahvista sitten painamalla ENTER.**

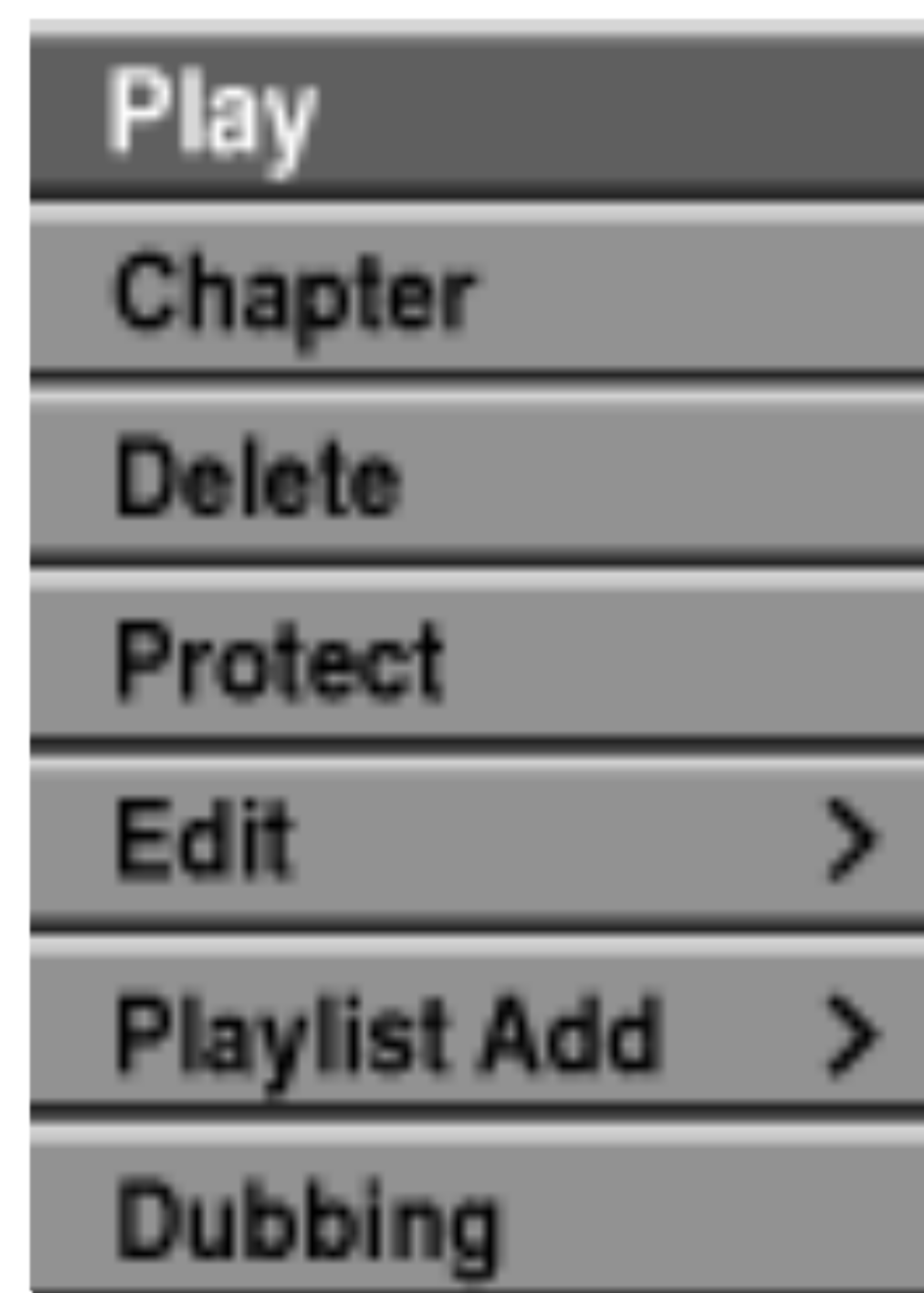

**Play - Toisto:** Aloittaa toiston valitusta nimikkeestä.

**Chapter - Kappale:** Siirtää nimikkeen Chapter List- Original -valikon. (lisätietoja tämän sivun oikealla puolella)

**Delete - Poista:** Poistaa nimikkeen. (sivu 56)

**Protect - Suojaa:** Suojaa nimikkeen vahingossa tapahtuvalla tallennukselta, muokkaukselta tai poistolta. (sivu 58)

**Edit - Muokkaa:** Valitsee muokausvaihtoehtoja.

- Title Name - Nimikkeen nimi:** Muokkaa nimikkeen nimeä. (sivu 57)
- Delete Part - Poista osat:** Poistaa nimikkeestä osan. (sivu 56)

**Playlist Add - Toistolista:** Lisää nimikkeen Playlist-toistolistaan. (sivu 55)

**Dubbing:** Kopioi nimikkeen VHS-nauhalle.

- Poistu Title List- Original -valikosta painamalla RETURN (↵) toistuvasti.**

### **T** Vihje

Saat esiin tarkempia tietoja valitusta nimikkeestä painamalla DISPLAY.

### Chapter List-Original (Kappaleista, alkuperäinen) -valikon käyttö **VR**

- Hae näyttöön Title List-Original -valikko painamalla DISC MENU/LIST toistuvasti.**
- Valitse katseltavaksi haluamasi nimike Chapter List-Original -valikosta näppäimillä ▲ ▼ ◀ ▶, ja paina sitten ENTER.**  
Title List-Original vaihtoehdot näytetään valikon vasemmassa reunassa.
- Valitse Chapter - Kappale Title List- Original-vaihtoehtoista näppäimillä ▲ / ▼, ja paina sitten ENTER.**  
Tv-ruutuun ilmestyy Chapter List-Original -valikko.

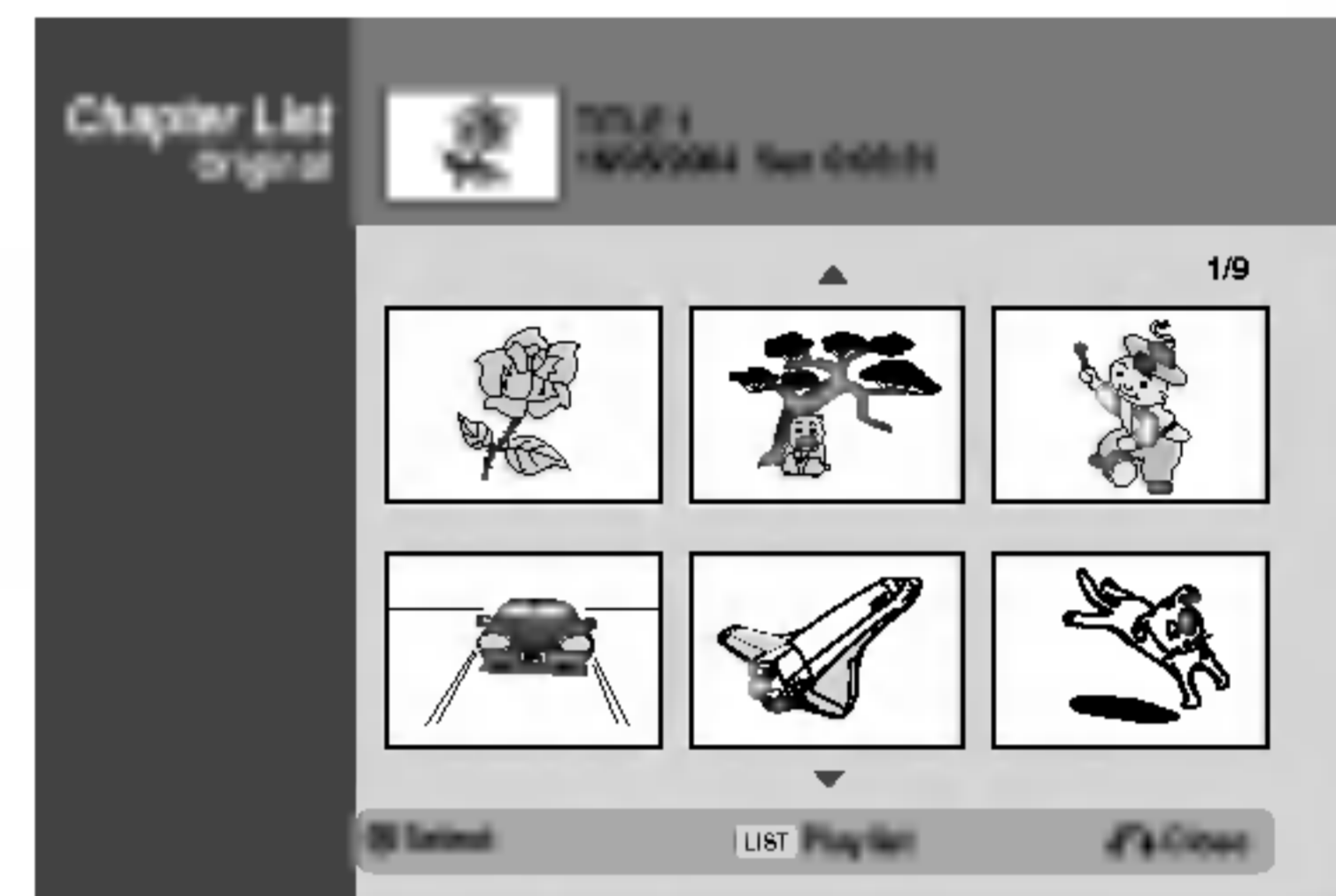

- Chapter List-Original vaihtoehdot saat esille valitsemalla haluamasi kappaleen, ja painamalla sitten ENTER.**

Chapter List-Original vaihtoehdot näytetään valikon vasemmassa reunassa.

- Valitse vaihtoehto näppäimillä ▲ / ▼, ja vahvista sitten painamalla ENTER.**



**Play - Toisto:** Aloittaa toiston valitusta kappaleesta.

**Title - Nimike:** Siirtyy kappaleen Title List- Original -valikkoon. (lisätietoja tämän sivun vasemmalla puolella)

**Delete - Poista:** Poistaa kappaleen. (sivu 56)

**Combine -Yhdistä:** Yhdistää kaksi kappaletta yhdeksi. (sivu 57)

**Playlist Add - Toistolista:** Lisää kappaleen Playlist-toistolistaan. (sivu 55)

- Poistu Chapter List- Original -valikosta painamalla RETURN (↵) toistuvasti.**

## Nimikelista- ja kappalelistavalikko (jatkoa)

### Title List-Playlist (Nimikelista-toistolista) -valikon käyttö **VR**

- 1 Hae näyttöön Title List-Playlist -valikko painamalla DISC MENU/LIST toistuvasti.
  - Siirry edelliselle/seuraavalle sivulle näppäimillä ▲ / ▼, jos nimikkeitä on enemmän kuin 6.
  - Title List-Playlist -valikosta poistutaan painamalla RETURN (↵).

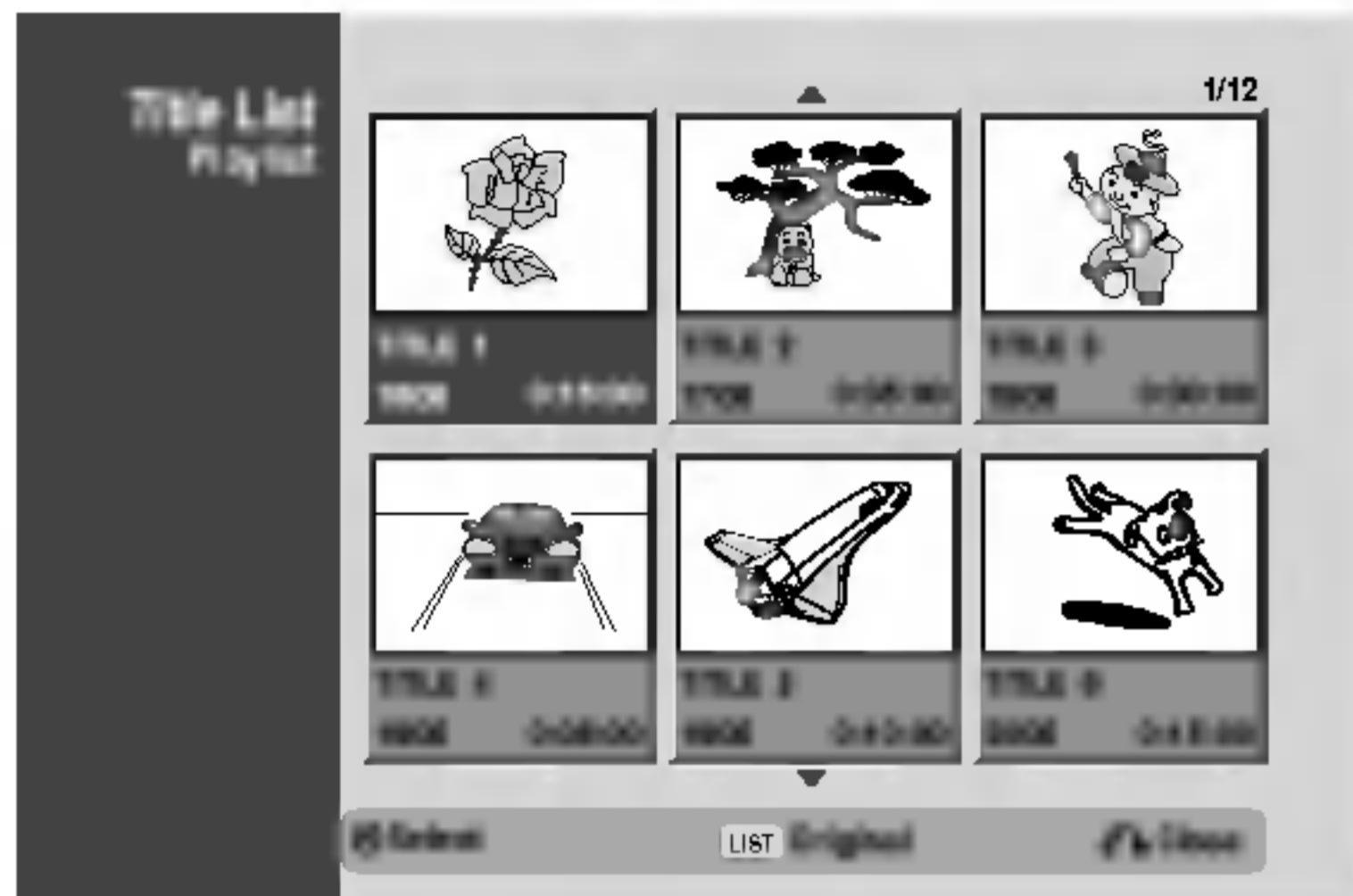

- 2 Title List-Playlist vaihtoehdot saat esille valitsemalla haluamasi nimikkeen, ja painamalla sitten ENTER.

Title List-Playlist vaihtoehdot näytetään valikon vasemmassa reunassa.

- 3 Valitse vaihtoehto näppäimillä ▲ / ▼, ja vahvista sitten painamalla ENTER.

Play
Chapter
Title Name
Delete
Delete Part
Dubbing

**Play - Toisto:** Aloittaa toiston valitusta nimikkeestä.

**Chapter - Kappale:** Siirtää nimikkeen Chapter List-Playlist -valikon. (lisätietoja tämän sivun oikealla puolella)

**Title Name - Nimikkeen nimi:** Muokkaa nimikkeen nimeä. (sivu 57)

**Delete - Poista:** Poistaa nimikkeen Title List-Playlist -valikosta. (sivu 56)

**Delete Part - Poista osa:** Poistaa nimikkeestä osan. (sivu 56)

**Dubbing:** Kopioi nimikkeen VHS-nauhalle.

- 4 Poistu Title List-Playlist -valikosta painamalla RETURN (↵) toistuvasti.

#### **T** Vihje

Saat esiin tarkempia tietoja valitusta nimikkeestä painamalla DISPLAY.

### Chapter List-Playlist (Kappalelista-toistolista) -valikon käyttö **VR**

- 1 Hae näyttöön Title List-Playlist -valikko painamalla DISC MENU/LIST toistuvasti.
- 2 Valitse katseltavaksi haluamasi nimike Chapter List-Playlist -valikosta näppäimillä ▲ ▼ ◀ ▶, ja paina sitten ENTER. Title List-Playlist vaihtoehdot näytetään valikon vasemmassa reunassa.
- 3 Valitse Chapter - Kappale Title List-Playlist -vaihtoehtoista näppäimillä ▲ / ▼, ja paina sitten ENTER. Tv-ruutuun ilmestyy Chapter List-Playlist -valikko.

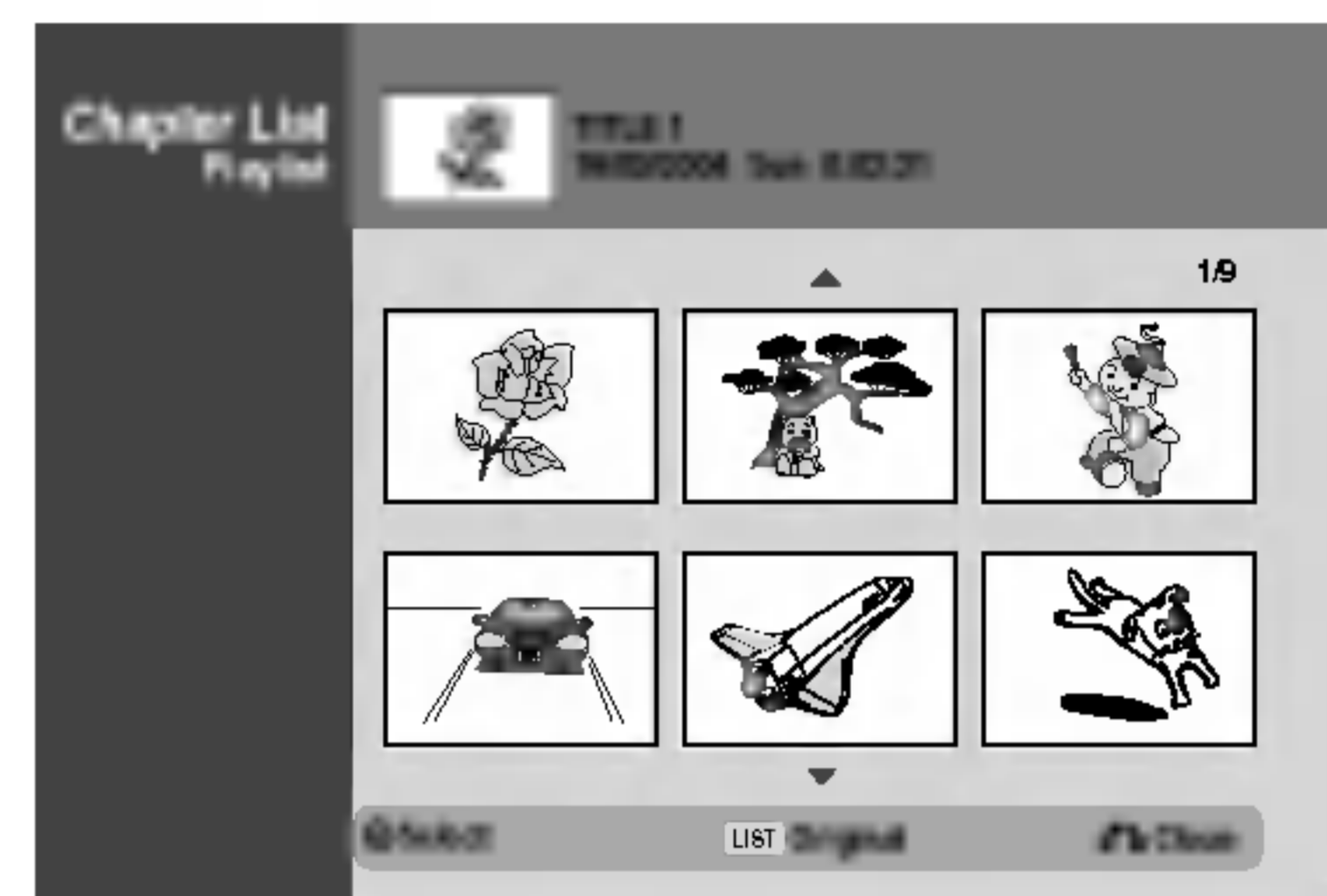

- 4 Chapter List-Playlist vaihtoehdot saat esille valitsemalla haluamasi kappaleen, ja painamalla sitten ENTER.

Chapter List-Playlist vaihtoehdot näytetään valikon vasemmassa reunassa.

- 5 Valitse vaihtoehto näppäimillä ▲ / ▼, ja vahvista sitten painamalla ENTER.

Play
Title
Delete
Move
Combine

**Play - Toisto:** Aloittaa toiston valitusta kappaleesta.

**Title - Nimike:** Siirtyy kappaleen Title List-Playlist -valikkoon. (lisätietoja tämän sivun vasemmalla puolella)

**Delete - Poista:** Poistaa kappaleen Chapter List-Playlist -valikosta. (sivu 56)

**Move - Siirrä:** Siirtää Chapter List-Playlist -valikon kappaleen valikon kohtaan. (sivu 58)

**Combine - Yhdistä:** Yhdistää kaksi kappaletta yhdeksi. (sivu 57)

- 6 Poistu Chapter List-Playlist -valikosta painamalla RETURN (↵) toistuvasti.

## Nimikelistä- ja kappalelistavalikko (jatkoa)

### Nimikelistavalikon käyttö **Video**

Title List -nimikelistä näytöstä voit toistaa, nimetä ja poistaa nimikkeitä.

Kun Video-tilan levy on viimeistely, nimikelistäikkunan ulkonäkö muuttuu, ja voit ainoastaan valita siitä nimikkeitä toistettaviksi.

#### **1** Hae näyttöön Title List -nimikelistä painamalla DISC MENU/LIST.

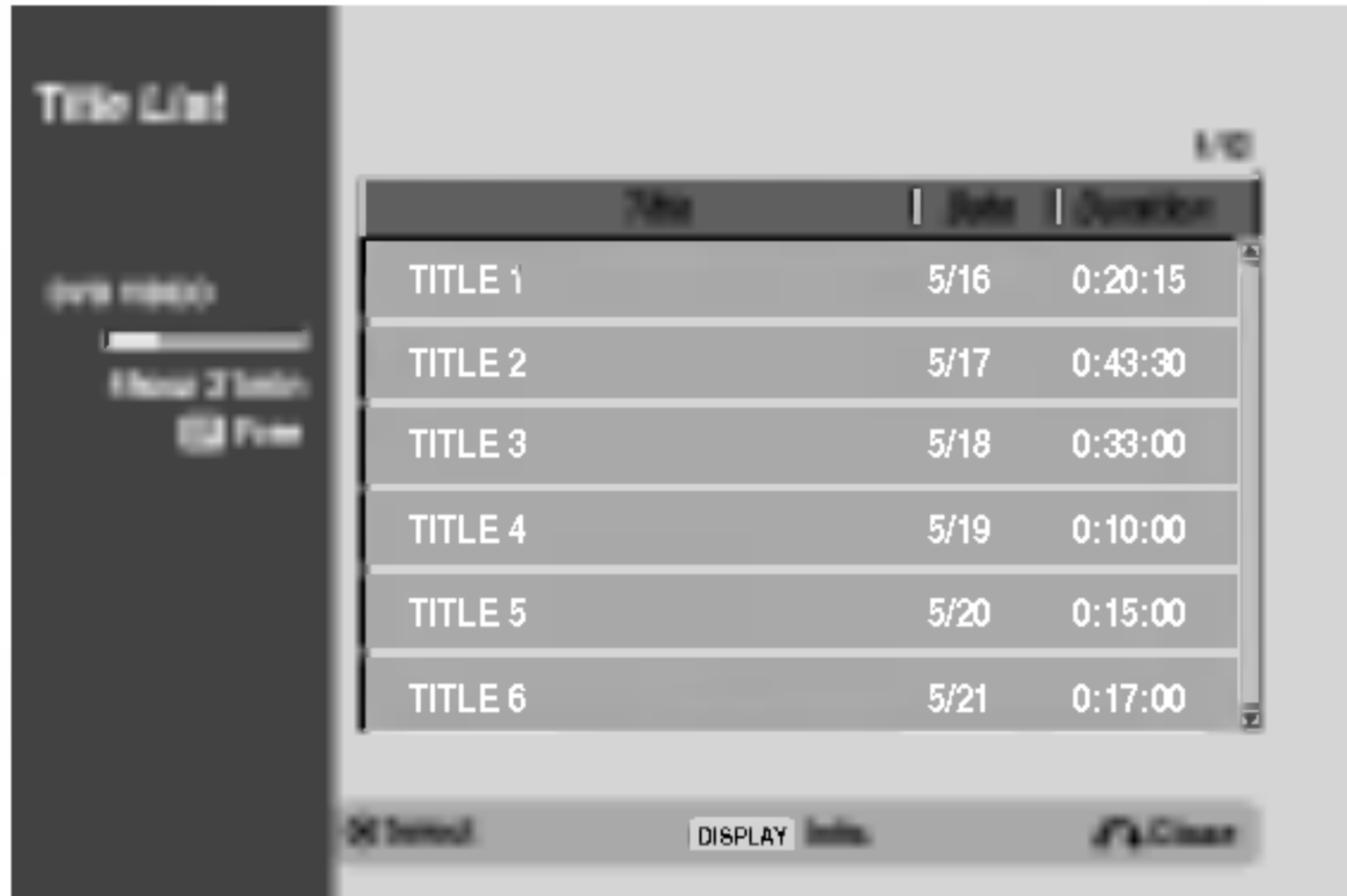

#### **2** Valitse nimike näppäimillä ▲ / ▼, ja paina sitten ENTER.

Title List -vaihtoehdot näytetään Title List -näytön vasemmassa reunassa.

#### **3** Valitse vaihtoehto näppäimillä ▲ / ▼, ja vahvista sitten painamalla ENTER.



**Play:** Aloita toisto valitusta nimikkeestä.

**Title Name:** Muokkaa nimikkeen nimeä. (sivu 57)

**Delete:** Poistaa nimikkeen nimielistasta.

**Dubbing:** Kopioi nimikkeen VHS-nauhalle.

#### **4** Poistu nimikelistasta painamalla RETURN (↵) toistuvasti.

#### **T** Vihje

Saat esiin tarkempia tietoja valitusta nimikkeestä painamalla DISPLAY.

### Nimikkeen poisto **Video**

Ennen kuin levyllä on viimeistely, voit poistaa levyllä tallennettuja nimikkeitä.

#### **⚠** Vaara

- Jos poistat nimikkeen DVD-R -levyltä, nimike häviää nimikelistasta, mutta käytettävissä oleva tallennusaika ei lisäänty.
- Poistettaessa nimike DVD-RW -levyltä, käytettävissä oleva tallennusaika lisääntyy vain poistettu nimike on levyn viimeinen nimike.

#### **1** Hae näyttöön Title List -nimikelistä painamalla DISC MENU/LIST.

#### **2** Valitse poistettavaksi haluamasi nimike näppäimillä ▲ ▼ ◀ ▶, ja paina sitten ENTER. Title List -vaihtoehdot näytetään Title List -valikon vasemmassa reunassa.



#### **3** Valitse 'Delete - Poista' näppäimillä (▲ / ▼), ja vahvista sitten painamalla ENTER. Esiin tulee poiston vahvistusviesti.

#### **4** Valitse näppäimillä ◀ / ▶ 'OK', ja paina sitten ENTER.

Valittu kappale tai nimike on poistettu. Kun ENTER on painettu, näyttöön tulee uusi päivitetty valikko.

#### **5** Poista lisää raitoja nimikelistasta toistamalla vaiheet 2-4.

#### **6** Poistu nimikelistä näytöstä painamalla RETURN (↵) toistuvasti.

### Jos levy on jo viimeistely

Näkyvässä pitäisi olla alla olevan kaltainen ruutu.

Ilmoittaa kokonaissivumäärän ja nykyisen sivun numeron

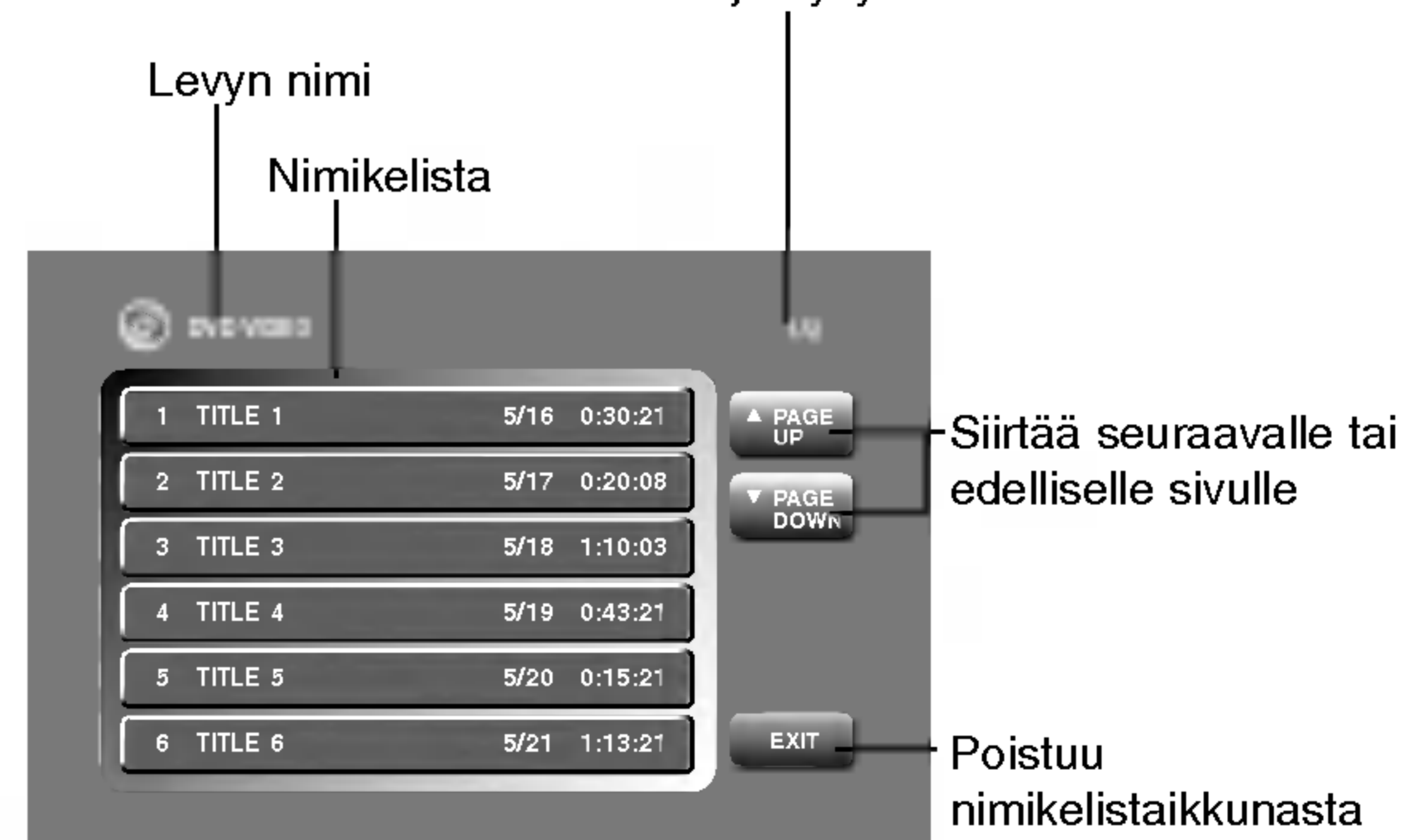

## Nimikelistä- ja kappalelistavalikko (jatkoa)

### Nimikelistavalikon käyttö **+RW**

Title List -nimikelistä on paikka, jossa voit nähdä kaikki tallennetut nimikkeet ja jossa voit poistaa nimikkeitä sekä tehdä muita muutoksia levyn alkuperäiseen sisältöön. Voit myös toistaa yksittäisiä nimikkeitä suoraan Title List -nimikelistävalikosta.

Title List -nimikelistävalikossa muokkausta varten tallennin täytyy pysäyttää.

#### 1 Hae näyttöön Title List -nimikelistävalikko painamalla DISC MENU/LIST.

- Siirry edelliselle/seuraavalle sivulle näppäimillä ▲ / ▼, jos nimikkeitä on enemmän kuin 6.
- Title List -valikosta poistutaan painamalla RETURN (↵).

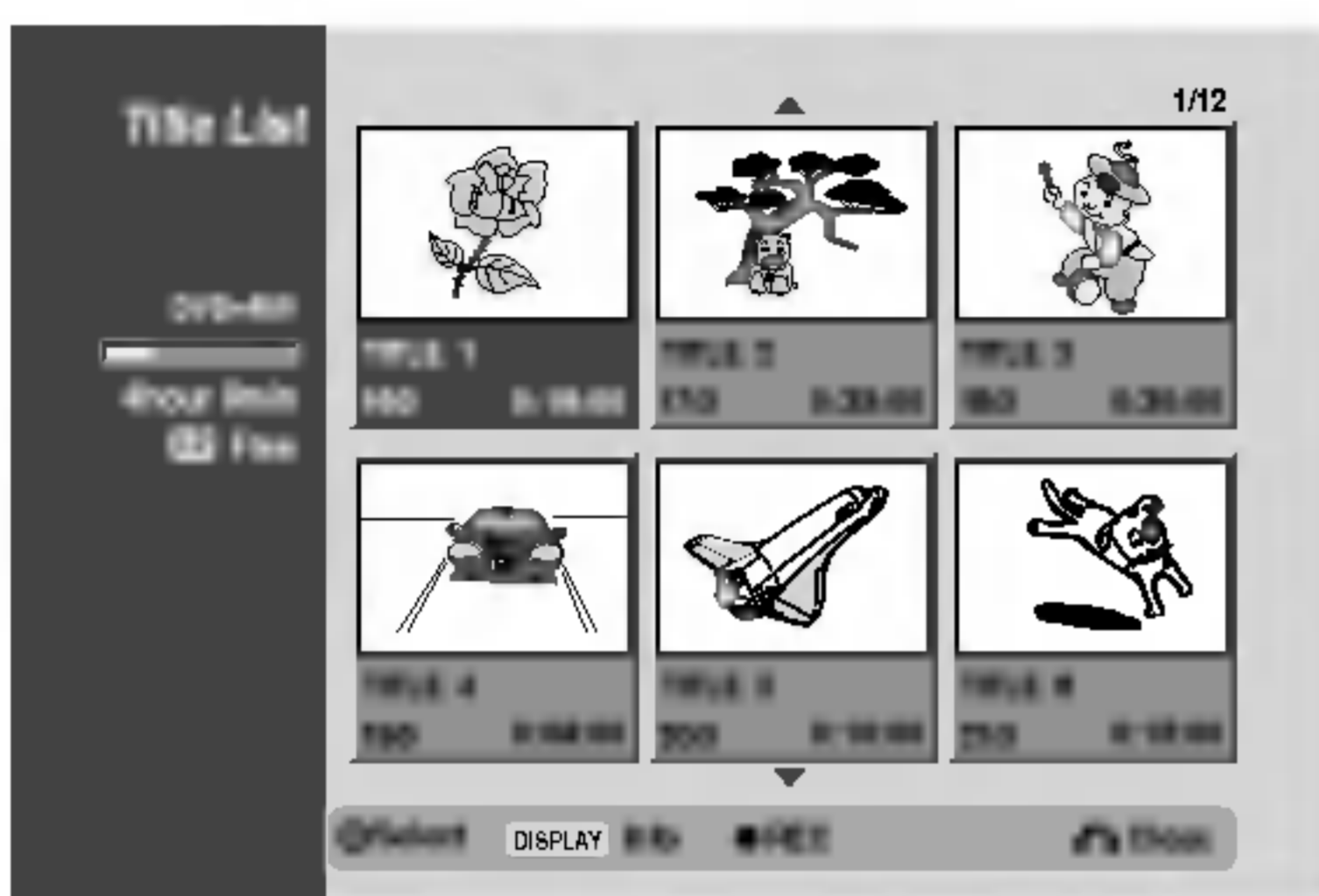

#### 2 Title List vaihtoehdot saat esille valitsemalla haluamasi nimikkeen, ja painamalla sitten ENTER.

Title List -vaihtoehdot näytetään Title List -valikon vasemmassa reunassa.

#### 3 Valitse vaihtoehto näppäimillä ▲ / ▼, ja vahvista sitten painamalla ENTER.

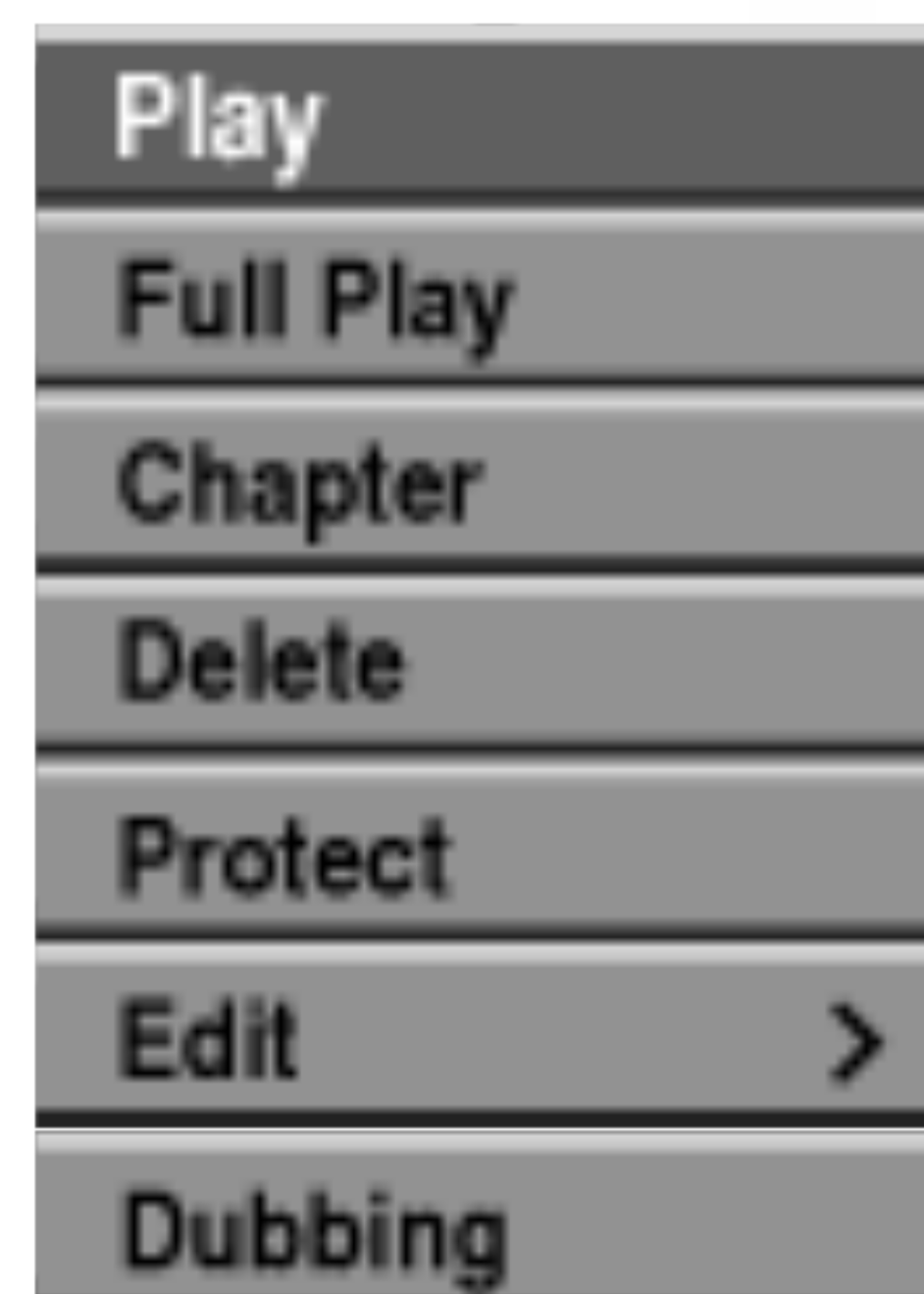

**Play - Toisto:** Aloittaa toiston valitusta nimikkeestä piilotettuja kappaleita lukuunottamatta

**Full Play - Täystoisto:** Aloittaa toiston valitusta nimikkeestä piilotetut kappaleet mukaanlukien.

**Chapter -- Kappale:** Siirtää nimikkeen Chapter List -valikon. (lisätietoja tämän sivun oikealla puolella)

**Delete - Poista:** Poistaa nimikkeen. (sivu 56)

**Protect - Suojaa:** Suojaa nimikkeen vahingossa tapahtuvalla tallennukselta, muokkaukselta tai poistolta. (sivu 58)

**Edit - Muokkaa:** Valitsee muokausvaihtoehtoja.

- **Title Name - Nimikkeen nimi:** Muokkaa nimikkeen nimeä. (sivu 57)
- **Divide - Jaa kahtia:** Jakaa yhden nimikkeen kahdeksi nimikkeeksi. (sivu 59)
- **Hide (Show) - Piilota (Näytä):** Piilottaa (tai näyttää) nimikkeen kaikki tai kappaleet. (sivu 59)

**Dubbing - Dubbaus:** Kopioi nimikkeen VHS-nauhalle.



#### 4 Poistu Title List -valikosta painamalla RETURN (↵) toistuvasti.

52

### Vihje

Saat esiin tarkempia tietoja valitusta nimikkeestä painamalla DISPLAY.

### Vaara

Jos painat REC (●), kun Title List -nimikelistävalikko on esillä, valittu nimike pyyhkiyty pois ja päälletallennus alkaa. (Lisätietoja sivulla 60.)

### Nimikelistävalikon käyttö **+RW**

#### 1 Hae näyttöön Title List -nimikelistävalikko painamalla DISC MENU/LIST.

#### 2 Valitse katseltavaksi haluamasi nimike Chapter List -valikosta näppäimillä ▲ ▼ ◀ ▶, ja paina sitten ENTER.

Title List vaihtoehdot näytetään valikon vasemmassa reunassa.

#### 3 Valitse Chapter - Kappale Title List -vaihtoehtoista näppäimillä ▲ / ▼, ja paina sitten ENTER.

Tv-ruutuun ilmestyy Chapter List -nimikelistävalikko.

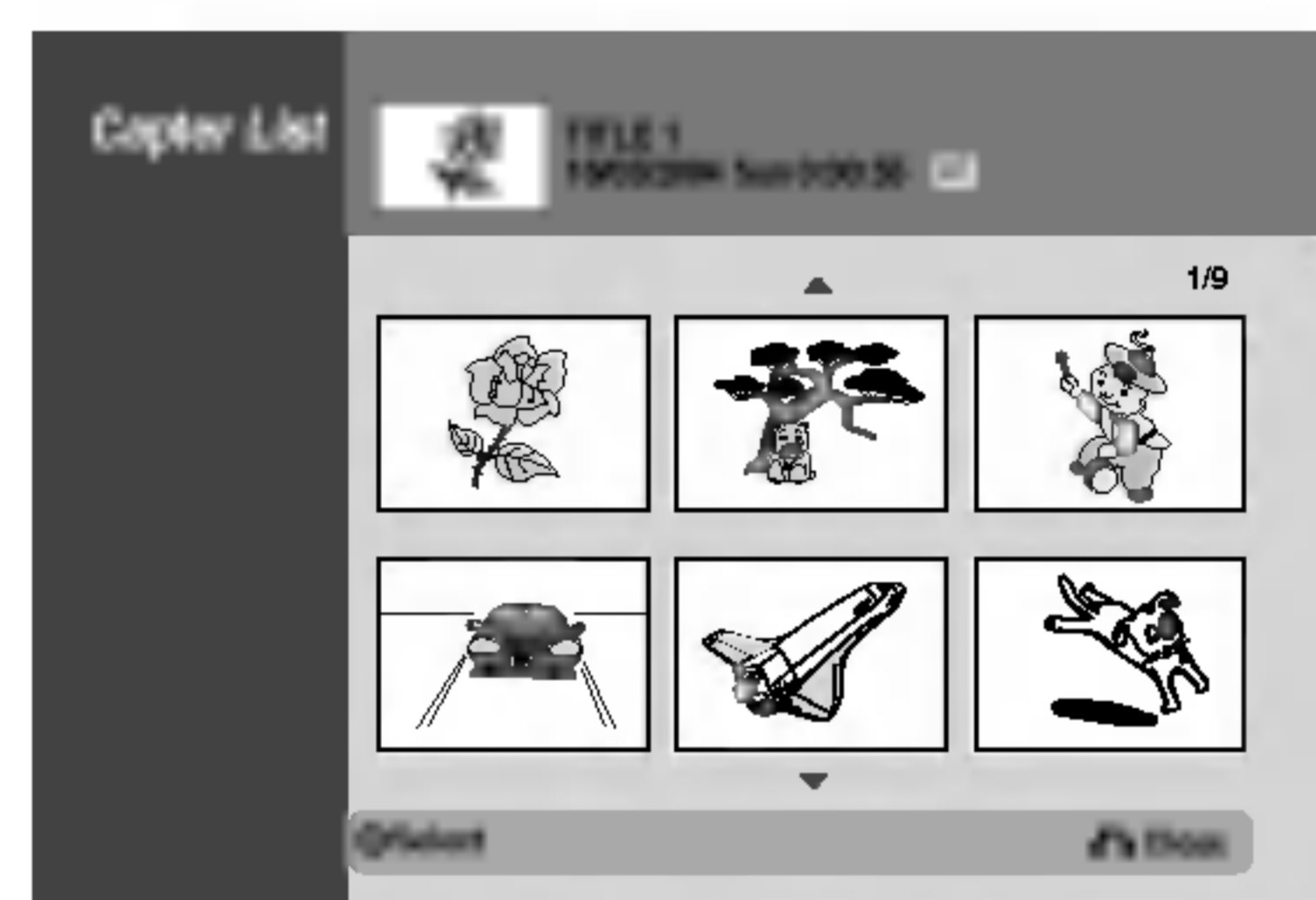

#### 4 Chapter List vaihtoehdot saat esille valitsemalla haluamasi kappaleen, ja painamalla sitten ENTER.

Chapter List vaihtoehdot näytetään valikon vasemmassa reunassa.

#### 5 Valitse vaihtoehto näppäimillä ▲ / ▼, ja vahvista sitten painamalla ENTER.

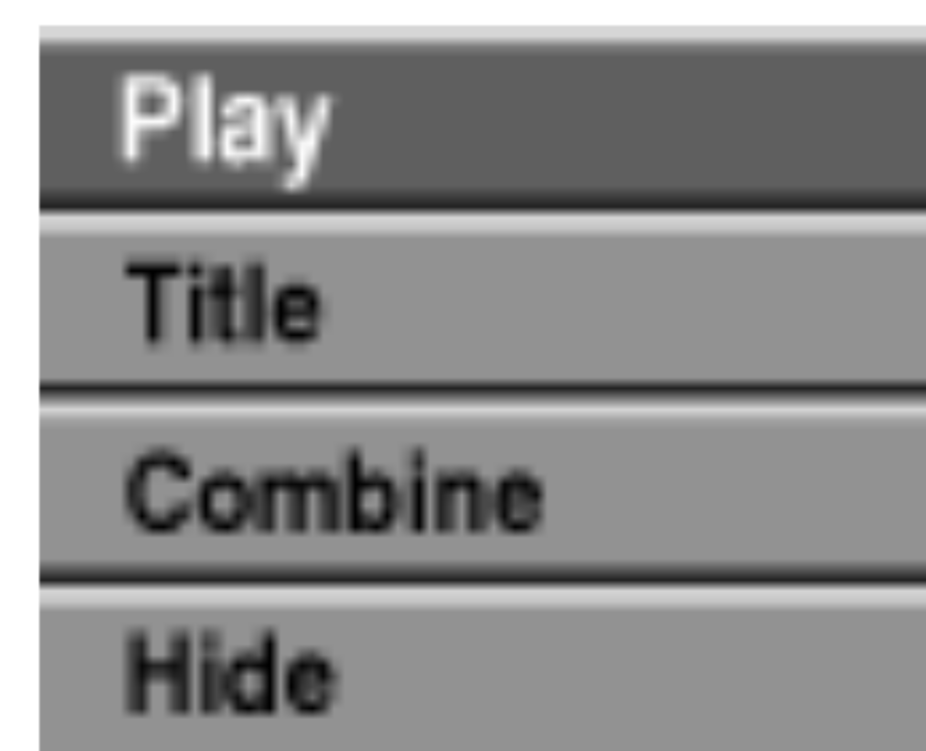

**Play - Toisto:** Aloittaa toiston valitusta kappaleesta.

**Title - Nimike:** Siirtyy kappaleen Title List -valikkoon. (lisätietoja tämän sivun vasemmalla puolella)

**Combine - Yhdistä:** Yhdistää kaksi kappaletta yhdeksi. (sivu 57)

**Hide (Show) - Piilota (Näytä):** Piilottaa (tai näyttää) valitun kappaleen. (sivu 59)

#### 6 Poistu Chapter List -valikosta painamalla RETURN (↵) toistuvasti.

## Nimikelistä- ja kappalelistavalikko (jatkoa)

### Nimikelistavalikon käyttö

Title List -nimikelistä on paikka, jossa voit nähdä kaikki tallennetut nimikkeet ja jossa voit poistaa nimikkeitä sekä tehdä muita muutoksia levyn alkuperäiseen sisältöön. Voit myös toistaa yksittäisiä nimikkeitä suoraan Title List -nimikelistävalikosta. Title List -nimikelistävalikossa muokkausta varten tallennin täytyy pysäyttää.

#### 1 Hae näyttöön Title List -nimikelistävalikko painamalla DISC MENU/LIST.

- Siirry edelliselle/seuraavalle sivulle näppäimillä ▲ / ▼, jos nimikkeitä on enemmän kuin 6.
- Title List -valikosta poistutaan painamalla RETURN (↶).

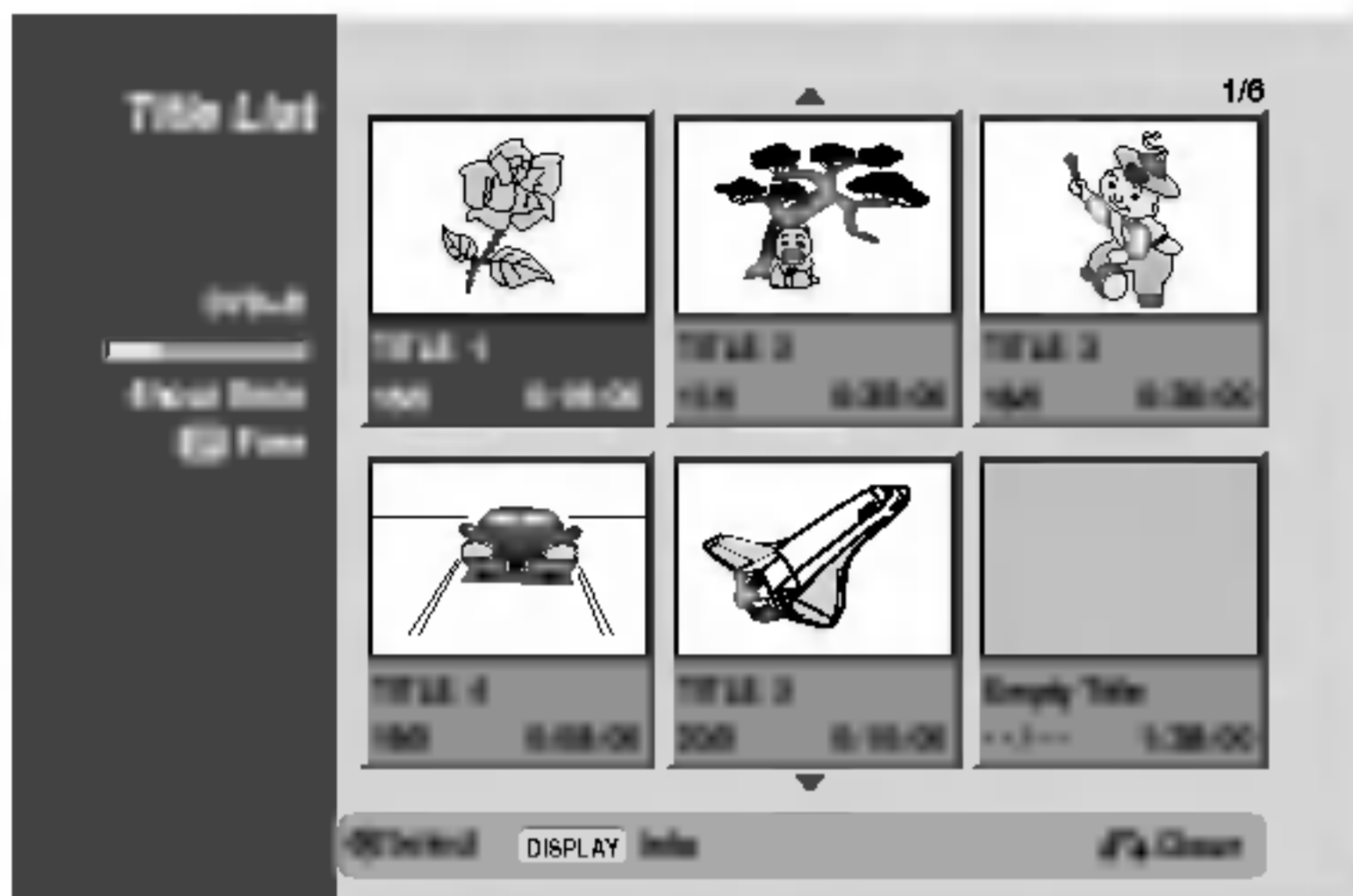

#### 2 Title List vaihtoehdot saat esille valitsemalla haluamasi nimikkeen, ja painamalla sitten ENTER.

Title List vaihtoehdot näytetään valikon vasemmassa reunassa.

#### 3 Valitse vaihtoehto näppäimillä ▲ / ▼, ja vahvista sitten painamalla ENTER.

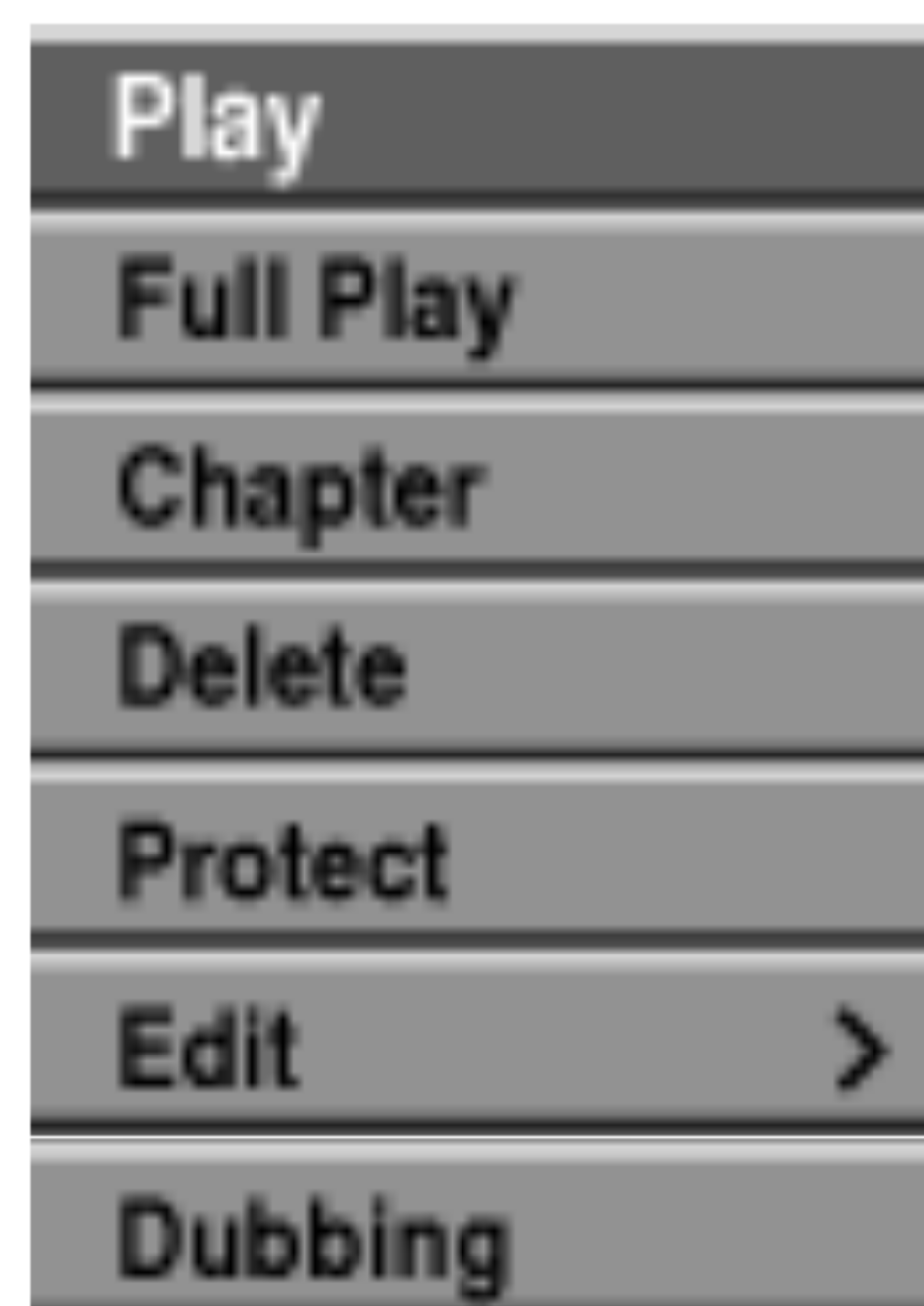

**Play - Toisto:** Aloittaa toiston valitusta nimikkeestä piilotettuja kappaleita lukuunottamatta

**Full Play - Täystoisto:** Aloittaa toiston valitusta nimikkeestä piilotetut kappaleet mukaanlukien.

**Chapter -- Kappale:** Siirtää nimikkeen Chapter List -valikon. (lisätietoja tämän sivun oikealla puolella)

**Delete - Poista:** Poistaa nimikkeen. (sivu 56)

**Protect - Suojaa:** Suojaa nimikkeen vahingossa tapahtuvalta tallennukselta, muokkaukselta tai poistolta. (sivu 58)

**Edit - Muokkaa:** Valitsee muokausvaihtoehtoja.

- **Title Name - Nimikkeen nimi:** Muokkaa nimikkeen nimeä. (sivu 57)
- **Hide (Show) - Piilota (Näytä):** Piilottaa (tai näyttää) nimikkeen kaikki tai kappaleet. (sivu 59)

**Dubbing - Dubbaus:** Kopioi nimikkeen VHS-nauhalle.



#### 4 Poistu Title List -valikosta painamalla RETURN (↶) toistuvasti.

#### Vaara

Saat esiin tarkempia tietoja valitusta nimikkeestä painamalla DISPLAY.

### Nimikelistavalikon käyttö

#### 1 Hae näyttöön Title List -nimikelistävalikko painamalla DISC MENU/LIST.

#### 2 Valitse katseltavaksi haluamasi nimike Chapter List -valikosta näppäimillä ▲ ▼ ◀ ▶, ja paina sitten ENTER.

Title List vaihtoehdot näytetään valikon vasemmassa reunassa.

#### 3 Valitse Chapter - Kappale Title List -vaihtoehdoista näppäimillä ▲ / ▼, ja paina sitten ENTER.

Tv-ruutuun ilmestyy Chapter List -nimikelistävalikko.

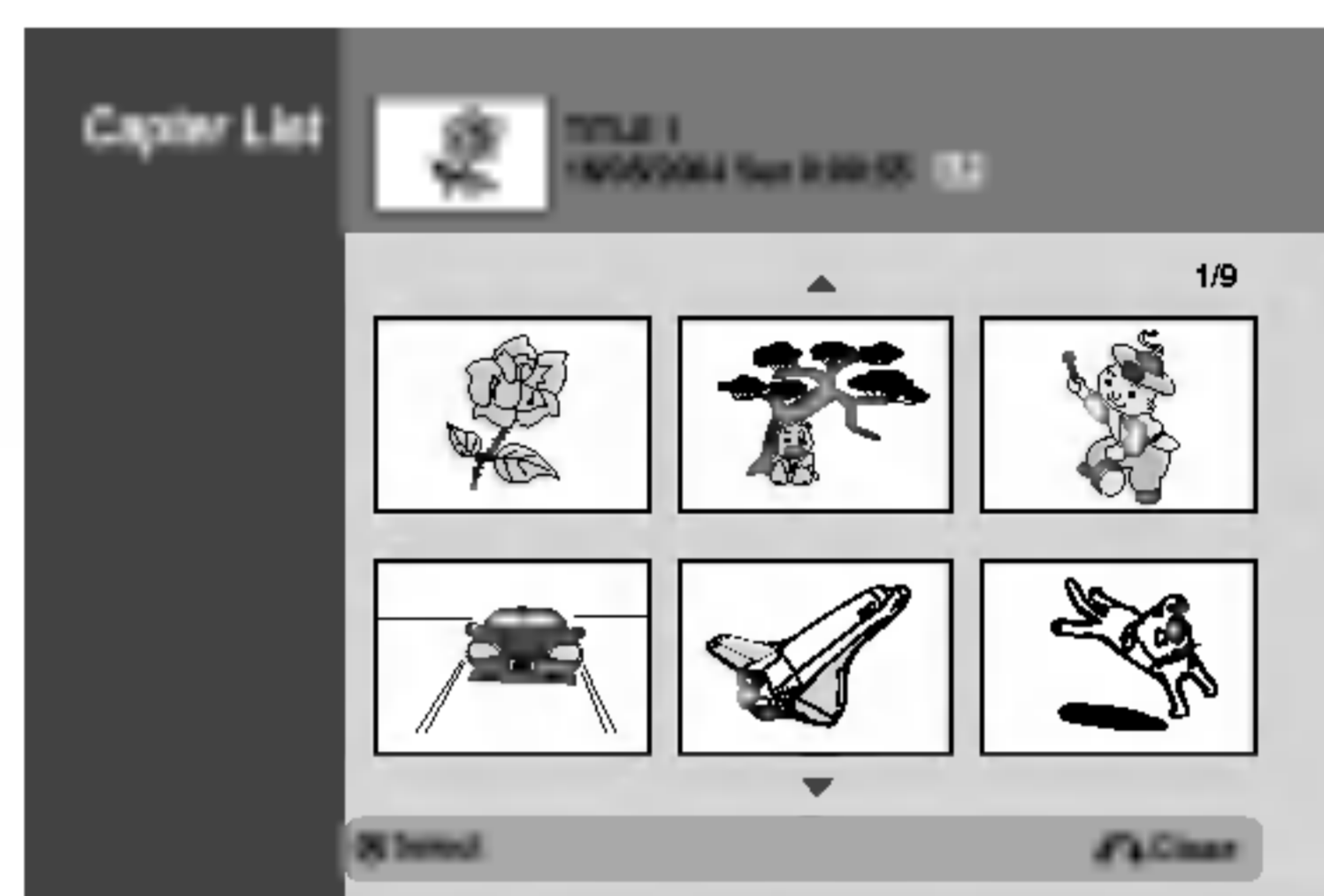

#### 4 Chapter List vaihtoehdot saat esille valitsemalla haluamasi kappaleen, ja painamalla sitten ENTER.

Chapter List vaihtoehdot näytetään valikon vasemmassa reunassa.

#### 5 Valitse vaihtoehto näppäimillä ▲ / ▼, ja vahvista sitten painamalla ENTER.

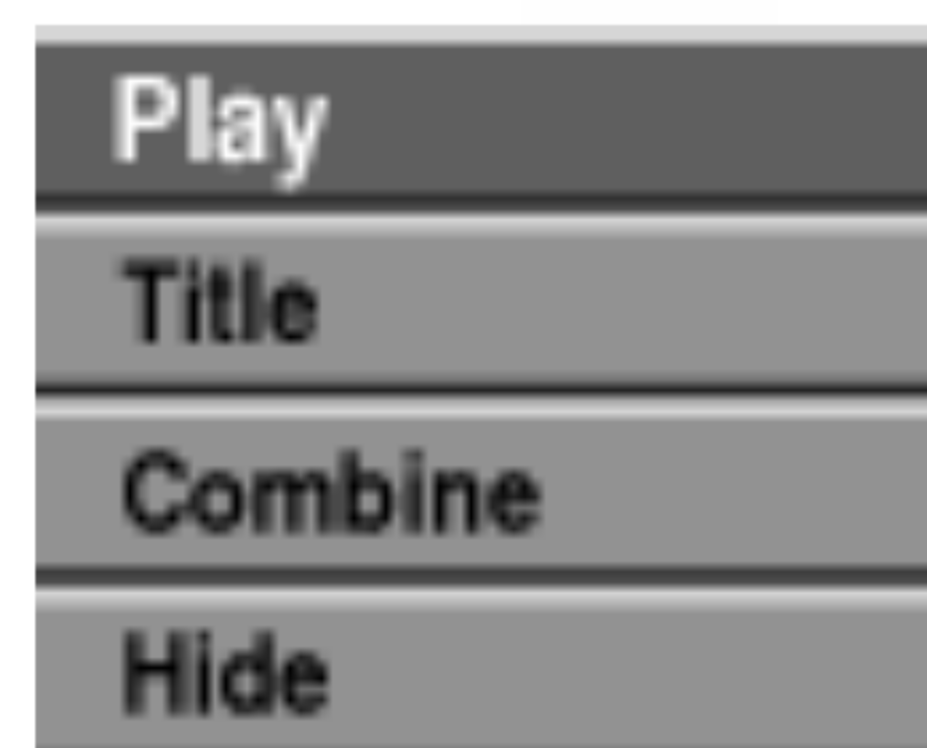

**Play - Toisto:** Aloittaa toiston valitusta kappaleesta.

**Title - Nimike:** Siirtyy kappaleen Title List -valikkoon. (lisätietoja tämän sivun vasemalla puolella)

**Combine - Yhdistä:** Yhdistää kaksi kappaletta yhdeksi. (sivu 57)

**Hide (Show) - Piilota (Näytä):** Piilottaa (tai näyttää) valitun kappaleen. (sivu 59)

#### 6 Poistu Chapter List -valikosta painamalla RETURN (↶) toistuvasti.

## Nimikkeen ja kappaleen muokkaus

Alkuperäiseen sisältöön tekemäsi muutokset muuttavat levyn varsinaista sisältöä. Jos esimerkiksi poistat alkuperäisestä sisällöstä nimikkeen tai kappaleen (Original Title tai Chapter), tuo nimike tai kappale poistetaan levytä, jolloin vapautuu uutta tallennusaikaa. Jos toisaalta muokkaat Playlist-toistolistaa, et muutat levyn varsinaista sisältöä. Jos esimerkiksi poistat toistolistaista nimikkeen, kerrot ainoastaan tallentimelle olemaan toistamatta tuota nimikettä, eikä levytä varsinaisesti poisteta mitään.

### Nimikkeet, kappaleet ja osat

Levyn alkuperäisen sisällön nimikkeet sisältävät yhden tai useampia kappaleita.

Sisällyttäessäsi nimikkeen Playlist-toistolistaan sinne tulevat myös kaikki nimikkeen kappaleet.

Toisin sanoen toistolistan kappaleet käyttäytyvät tarkalleen samalla tavalla kuin kappaleet DVD-Video-levyllä.

Osat ovat Original- tai "Playlist -nimikkeiden jaksoja. Original- ja Playlist-valikoissa voit lisätä tai poistaa jaksoja. Kappaleen tai nimikkeen lisäys toistolistaan luo uuden nimikkeen, joka sisältää jakson (esim. kappaleen) alkuperäisestä nimikkeestä. Jakson poisto poistaa osan nimikkeestä Original- tai Playlist-valikosta.

#### Vaara

- Muokattaessa toiminnoilla Delete - Poista, Add - Lisää ja Move - Siirrä, alku- ja loppukuvat eivät ehkä ole tarkalleen samoja kuin mitkä aloitus- ja lopetuskohtia näytöllä asetettaessa nähtiin.
- Toistolistaa toistettaessa muokkausten välillä saatetaan havaita hetkellisiä taukoja. Ilmiö ei ole vika.

### Kappalemerkkien lisäys

Voit sijoittaa kappalemerkin mihin tahansa toistolistan nimikkeessä tai alkuperäisessä nimikkeessä tallennuksen tai toiston aikana.

Kun kappale on merkitty, voit käyttää Chapter Search - kappalehakutoimintoa samoin kuin poistaa, yhdistää ja siirtää kappaleita Chapter List-Original tai Chapter List - Playlist -valikoissa.

Sekä Originalin että Playlistin sisältöihin voi sijoittaa enintään 999 kappalemerkkiä.

#### Huomautus

Kappalemerkkejä asetetaan säännöllisin välein automaattisesti. Voit muuttaa tätä asetusväliä alkuasetusten valikosta (Ks. sivu 27 kohta Autom. kappaleet).

#### **1** Toista nimike (Original tai Playlist).

#### **2** Kohdassa, josta haluat aloittaa uuden kappaleen, paina **CHP. ADD**.

- Tv-ruudulle ilmestyy kappalemerkin kuvake.
- Voit sijoittaa kappalemerkkejä myös tallennuksen aikana.

### Nimikeminiatyyrien muuttaminen

Jokaista Title List-nimikevalikossa esitettyä nimikettä edustaa kyseisen nimikkeen alusta otettu miniatyyrikuva. Halutessasi voit valita jonkin toisen pysäytyskuvan nimikkeestä.

#### **1** Toista nimike (Original tai Playlist).

#### **2** Painamalla **THUMBNAIL** saat parhaillaan näytössä olevan kuvan esiintymään Original- tai Playlist-valikossa.

Valitsemasi pysäytyskuva esiintyy sekä Original- että Playlist-valikossa.

#### Vihje

Voit myös vaihtaa nimikkeen miniatyyrikuvan Chapter List-Original tai Chapter List-Playlist -valikossa. Valitse kappale Chapter List-Original tai Chapter List-Playlist -valikossa ja paina sitten THUMBNAIL. Kappaleen sisältämän nimikkeen miniatyyrikuva vaihtuu.

## Nimikkeen ja kappaleen muokkaus (jatkoa)

### Uuden Playlist-toistolistan laadinta **VR**

Lisää tällä toiminnolla Original (Title) tai kappale Playlist- toistolistaan. Sen tehdessäsi koko nimike viedään toistolistaan (voit poistaa myöhemmin siitä palasia, joita et tarvitse — ks. Original- tai Playlist nimikkeen/kappaleen poisto sivulla 56).

Nimike esiintyy toistolistassa täydellisenä samoin kappalemerkein, jotka ovat sillä alkuperäisenä. Jos kuitenkin lisäät myöhemmin alkuperäiseen uusia kappalemerkkejä, ne eivät automaattisesti kopioitu toistolistan nimikkeeseen.

Voit lisätä enintään 999 kappaletta yhdelle levyille. Jos haluat lisätä ainoastaan nimikkeen yhden kappaleen, käytä toimintoa nimikkeen/kappaleen lisäys toistolistaan tällä sivulla.

#### 1 Hae näyttöön Title List-Original -valikko painamalla DISC MENU/LIST toistuvasti.

Jos haluat näyttöön Chapter List-Original -valikon, lisätietoja on kohdassa "Chapter List-Original -valikko" sivulla 49.

#### 2 Valitse nimike tai kappale Original-valikosta vietäväksi toistolistaan, ja paina sitten ENTER.

Original (Title tai Chapter) vaihtoehdot näytetään Original-valikon vasemmassa reunassa.



Nimikelista-Alkuperäinen Kappalelista-Alkuperäinen

#### 3 Valitse Original-vaihtoehdoista 'Playlist Add' näppäimillä (▲ / ▼), ja paina sitten ENTER.

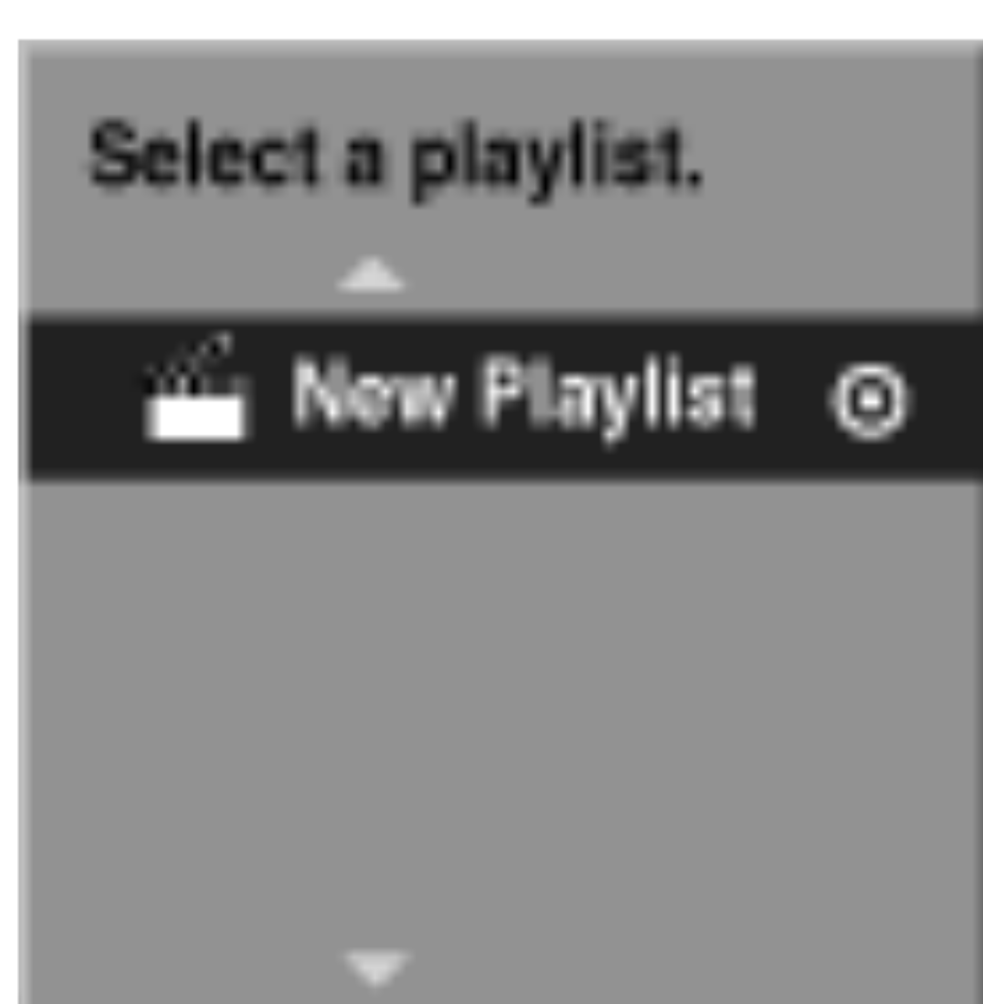

#### 4 Valitse 'New Playlist - Uusi toistolista', paina sitten ENTER.

Uusi nimike tulee esiin päivitettyyn Playlist-toistolistaan. Nimikkeen kaikki kappaleet on lisätty toistolistaan.

### Lisää nimikkeitä/kappaleita Playlist toistolistaan **VR**

Voit lisätä Original-nimikkeen tai kappaleen Playlist-nimikkeeseen, vaikka se olisi jo tallennettu.

#### 1 Hae näyttöön Title List-Original -valikko painamalla DISC MENU/LIST toistuvasti.

Jos haluat näyttöön Chapter List-Original -valikon, lisätietoja on kohdassa "Chapter List-Original -valikko" sivulla 49.

#### 2 Valitse Original-nimike tai -kappale vietäväksi toistolistaan, ja paina sitten ENTER.

Original-valikon vaihtoehdot näytetään kuvaruudun vasemmassa reunassa.



Nimikelista-Alkuperäinen Kappalelista-Alkuperäinen

#### 3 Valitse Original-vaihtoehdoista 'Playlist Add' näppäimillä (▲ / ▼), ja paina sitten ENTER.

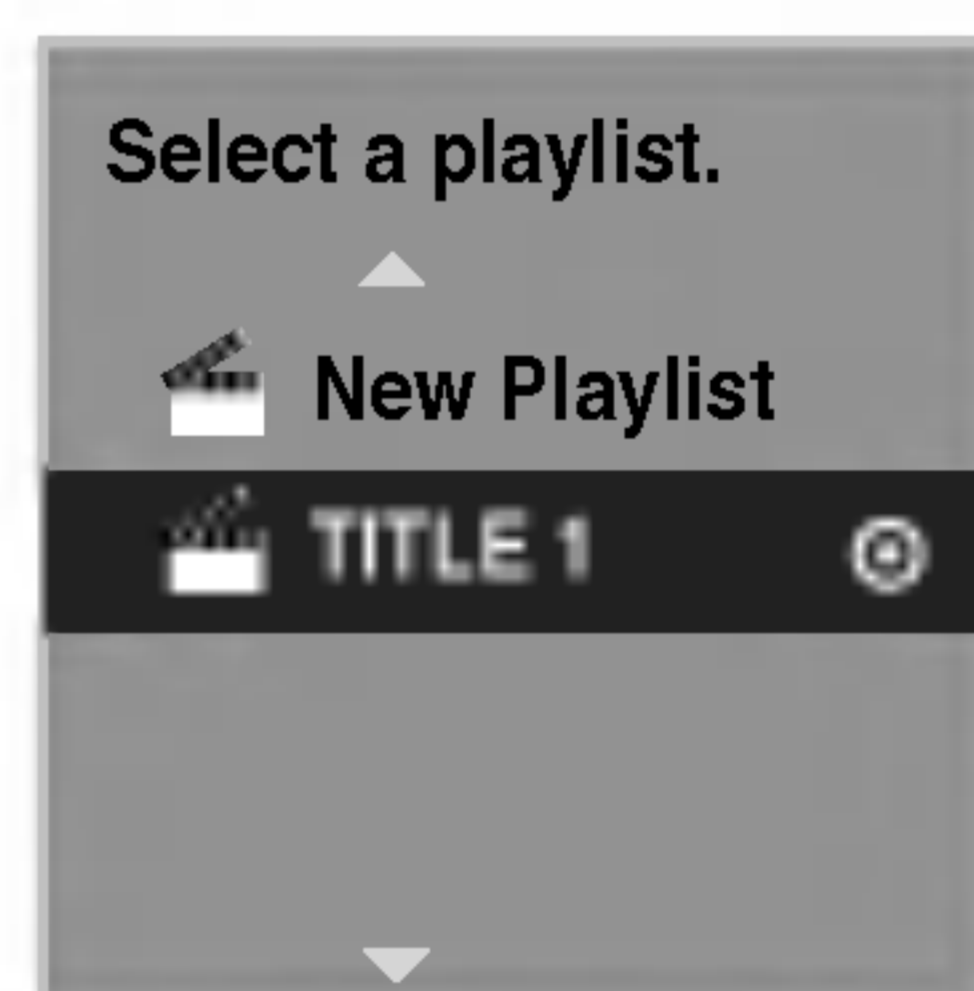

#### 4 Valitse Title List-Playlist, joka on jo tallennettu liitettäväksi nimikkeeseen tai kappaleeseen, ja paina sitten ENTER.

Nimike tai kappale tulee esiin päivitettyyn Playlist-toistolistaan.

#### 5 Lisää toistolistaan muita nimikkeitä tai kappaleita toistamalla vaiheet 1-4.

#### 6 Poistu painamalla RETURN (↵), tai siirry takaisin Title List-Original -valikkoon painamalla DISC MENU/LIST.

## Nimikkeen ja kappaleen muokkaus (jatkoa)

### Nimikkeen/kappaleen poisto

VR

+RW

+R

Poistaessasi nimikkeen tai kappaleen toistolista-avaliikosta poistat sen ainoastaan toistolista, varsinainen nimike/kappale säilyy Original-valikossa.

Jos päätät poistaa nimikkeen tai kappaleen Title List tai Chapter List -valikosta, tuo nimike tai kappale poistetaan levyiltä, jolloin vapautuu lisää tallennusaikaa. Originalista poistetut nimikkeet/kappaleet poistetaan myös Playlist-toistolista.



#### Huomautus

Alle 3 sekunnin mittaisia kappaleita ei ehkä voi poistaa.

1

**Valitse katseltavaksi haluamasi kappale tai nimike Title List tai Chapter List -valikosta näppäimillä ▲ ▼ ◀ ▶, ja paina sitten ENTER.** Vaihtoehdot näytetään kuvaruudun vasemmassa reunassa.

2

**Valitse valikon vaihtoehdoista 'Delete - Poista'.**

esim. jos valitset "Delete" valikossa Title List-Original.

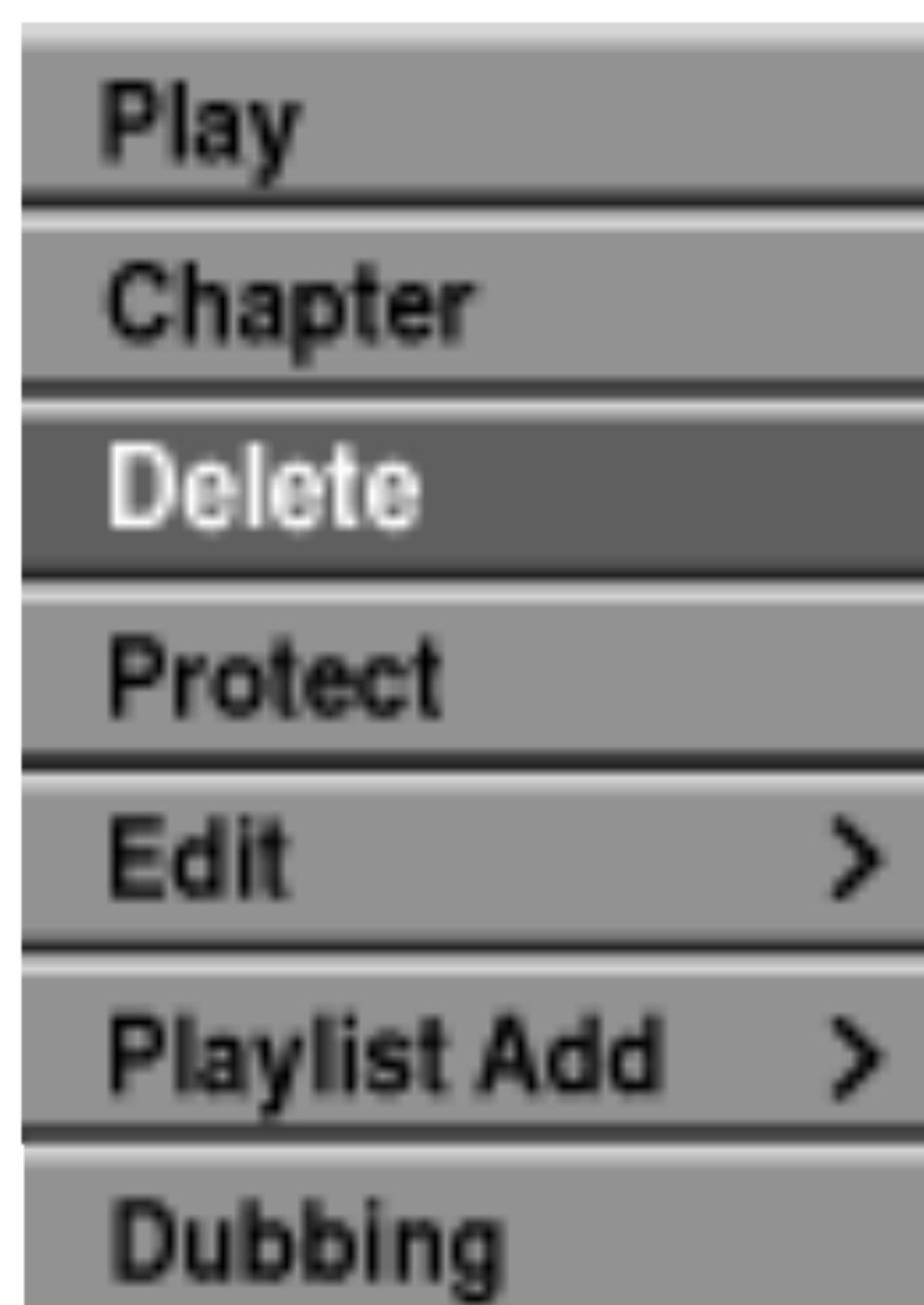

3

**Vahvasta painamalla ENTER.**

Esiin tulee poiston vahvistusviesti.

4

**Valitse 'OK' näppäimillä ◀ / ▶, ja paina sitten ENTER.**

Valittu kappale tai nimike on poistettu. Kun ENTER on painettu, näyttöön tulee uusi päivitetty valikko.

5

**Poista muita kohteita valikosta toistamalla vaiheet 1 – 4.**

6

**Poistu valikosta painamalla RETURN (↵) toistuvasti.**



#### Huomautus

- Tallennettaessa DVD+RW:lle muuttuu poistetun nimikkeen nimeksi 'Deleted Title - Poistettu nimike'.
- Jos poistettuja nimikkeitä on enemmän kuin kaksi, nimikkeet yhdistetään yhdeksi.

### Osan poisto VR

Voit poistaa osan, jota et halua mukaan nimikkeeseen.

1

**Hae näyttöön Title List-Original tai Title List-Playlist -valikko painamalla DISC MENU/LIST toistuvasti.**

2

**Valitse poistettavaksi haluamasi nimike näppäimillä (▲ ▼ ◀ ▶), ja paina sitten ENTER.** Vaihtoehdot näytetään valikon vasemmassa reunassa.

3

**Valitse valikon vaihtoehdoista 'Delete Part - Poista osa'.**

esim. jos valitset "Delete Part - Poista osa" valikossa Title List-Original.



4

**Paina ENTER.**

Tv-ruutuun ilmestyy Title Edit (Delete Part) nimikkeen muokausvalikko. Aloituskuvake korostuu.



5

**Aloita toisto ja etsi aloituskohta käyttäen toimintoja tauko, askellus, haku ja hidastus.**

6

**Valitse poistettavaksi haluamasi jakson alkukohta painamalla sen kohdalla ENTER.**

Lopetuskuvake korostuu.

Osa näytetään etenemispalkissa.

7

**Etsi lopetuskohta käyttäen toimintoja tauko, askellus, haku, hyppy ja hidastus.**

8

**Valitse poistettavaksi haluamasi jakson lopetuskohta painamalla sen kohdalla ENTER.**

Voit peruuttaa valitun kohdan valitsemalla Peruutus-kuvakkeen (▲ / ▼) näppäimillä, ja paina sitten ENTER. Valitse kuvake 'SET', ja paina sitten ENTER.

9

**Kun lopetat muokkauksen, valitse kuvake 'Done-Valmis', ja paina sitten ENTER.**

Esiin tulee poiston vahvistusviesti.

10

**Valitse "OK" painikkeilla ◀ / ▶, ja paina sitten ENTER.**

Valittu osa poistetaan nimikkeestä ja esiin tulee Title List-Original tai Title List-Playlist -valikko.

11

**Kun lopetat muokkauksen, paina RETURN (↵).**

## Nimikkeen ja kappaleen muokkaus (jatkoa)

### Nimikkeen nimeäminen

VR Video +RW +R

Voit antaa nimikkeille itsenäisesti eri nimiä. Nimi voi olla enintään 32 merkkiä pitkä.

**1** Valitse katseltavaksi haluamasi nimike Title List -valikosta näppäimillä ▲ ▼ ◀ ▶, ja paina sitten ENTER.

Vaihtoehdot näytetään valikon vasemmassa reunassa.

**2** Valitse vaihtoehto 'Title Name' näppäimillä (▲/▼), ja paina sitten ENTER. Esiin tulee näppäimistövalikko.

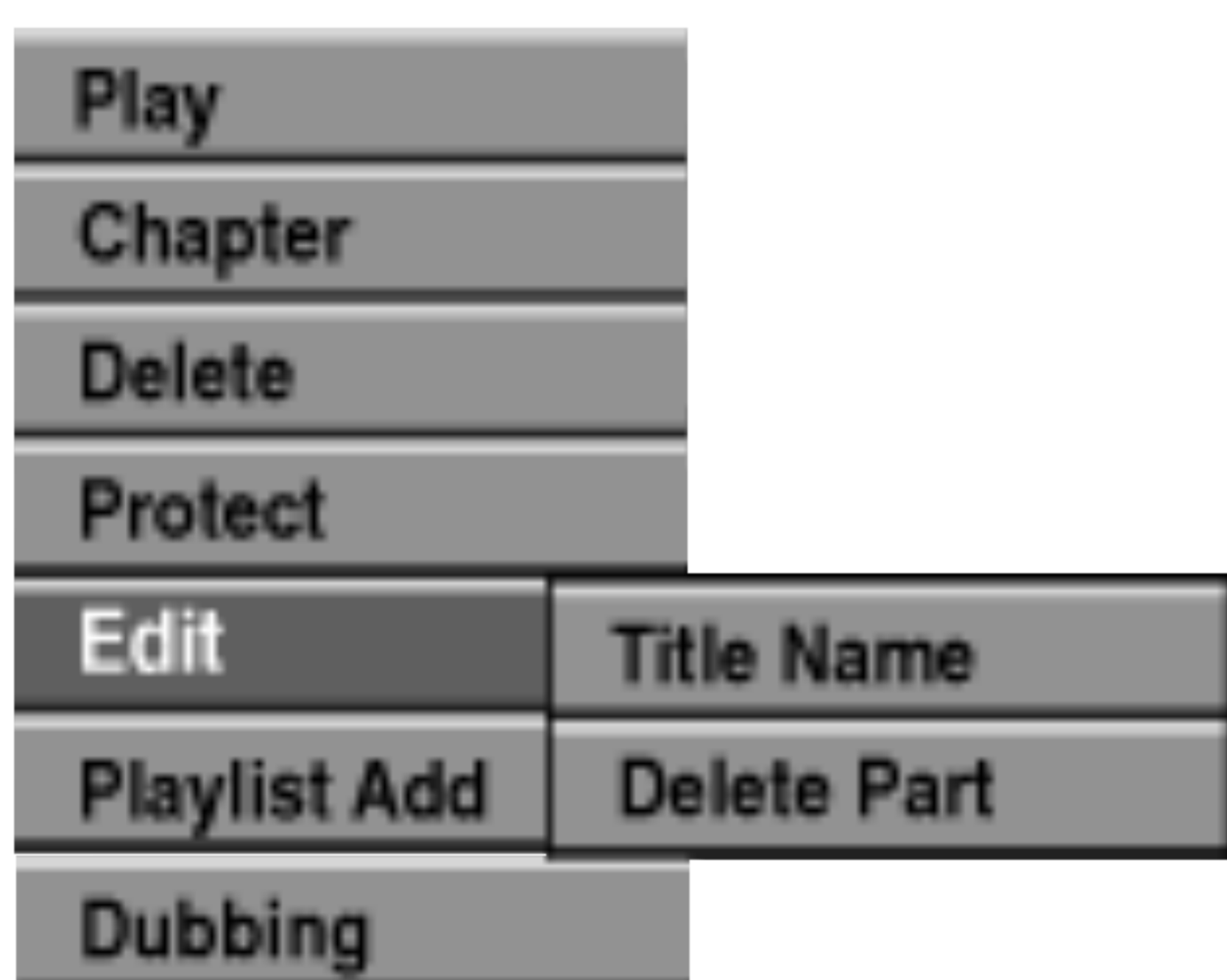

**3** Syötä nimikkeelle nimi. Valitse merkki näppäimillä (▲ ▼ ◀ ▶), ja vahvista sitten valinta painamalla ENTER.

Noudata vaihetta 3 kuten sivulla 21 neuvotaan (Station Rename - Asemalle uusi nimi).

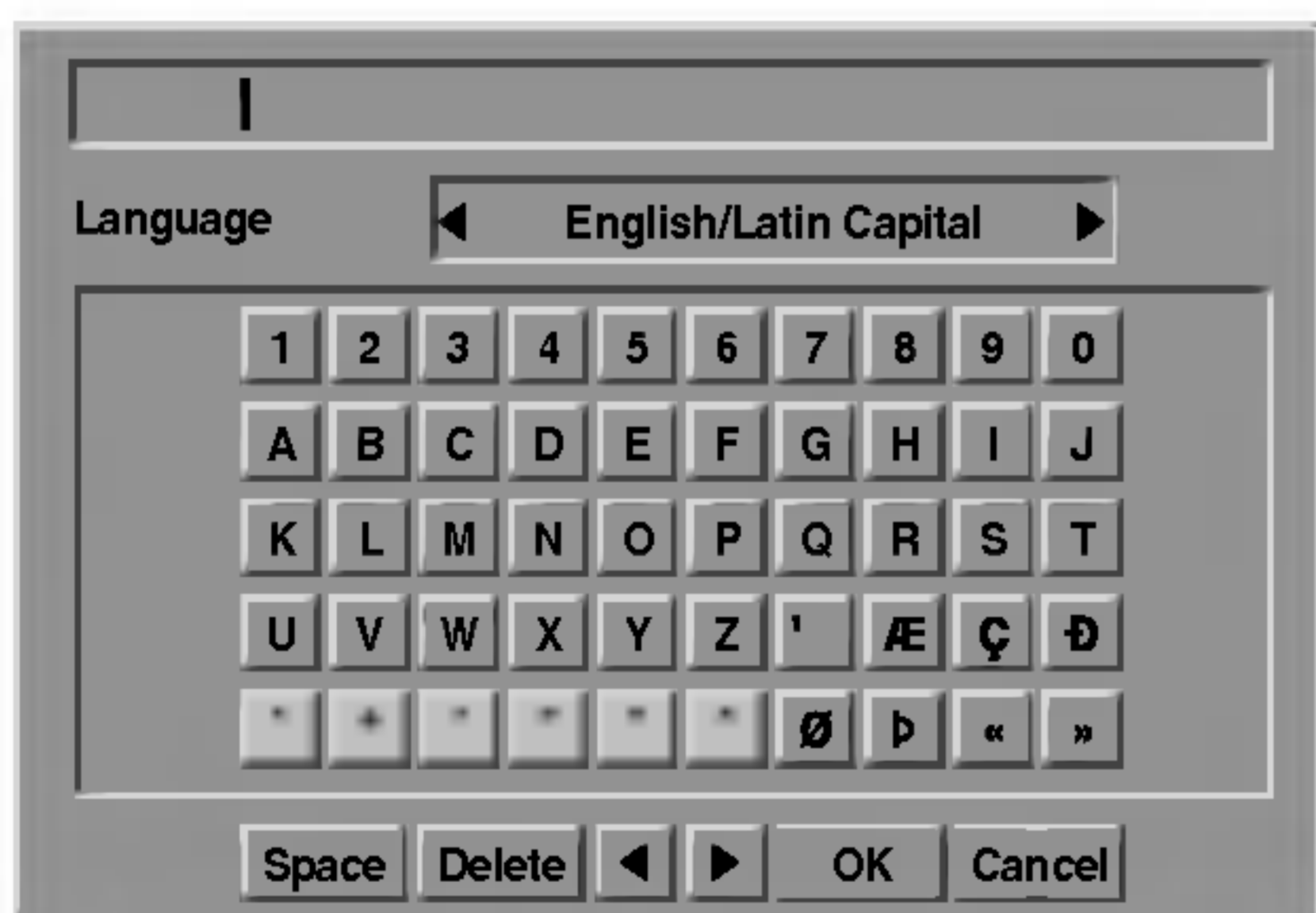

**4** Valitse OK, kiinnitä sitten nimi painamalla ENTER ja palaa edelliseen valikkoikkunaan.

**5** Poistu valikosta painamalla RETURN (↵) toistuvasti.

#### **N** Huomautuksia

- Nimi voi olla enintään 32 merkkiä pitkä.
- Toisessa DVD-tallentimessa formatoiduista levyistä saadaan näkyviin vain rajallinen merkkivalikoima.
- Tallennettaessa DVD-R-, DVD+R- tai DVD+RW-levylle, syötetty nimi näytetään DVD-soittimessa vasta viimeistelyn jälkeen.

### Kahden kappaleen yhdistäminen yhdeksi

VR +RW +R

Yhdistä tällä toiminnolla kaksi vierekkäistä Playlist- tai Original-kappaletta yhdeksi.

#### **N** Huomautus

Tämä toiminto ei ole käytettävissä, jos nimikkeessä on vain yksi kappale.

**1** Valitse Chapter List -valikossa toinen kahdesta yhdistettävästä kappaleesta, ja paina sitten ENTER.

Chapter List vaihtoehdot näytetään valikon vasemmassa reunassa.

**2** Valitse 'Combine - Yhdistä' näppäimillä (▲ / ▼). Yhdistä-ilmaisin tulee esiin kahden yhdistettävän kappaleen väliin.

esim. jos valitset "Combine" valikossa Chapter List-Original.



**3** Vahvista painamalla ENTER.

Kun ENTER on painettu, näyttöön tulee uusi päivitetty valikko.

**4** Jatka yhdistämistä valikosta toistamalla vaiheet 1 – 3.

**5** Poistu valikosta painamalla RETURN (↵) toistuvasti.

#### **N** Huomautus

Tämä toiminto ei ole käytössä alla olevan listan tapauksissa:

- Jos nimikkeessä on vain yksi kappale.
- Jos luotiin kaksi kappaletta pyyhkimällä pois osa alkuperäisestä nimikkeestä.
- Jos kaksi kappaletta luotiin eri nimikkeistä.
- Jos kaksi kappaletta luotiin vaihtamalla alkuperäisen nimikkeen järjestystä.

## Nimikkeen ja kappaleen muokkaus (jatkoa)

### Playlist-kappaleen siirto **VR**

Tällä toiminnolla voit järjestellä uudelleen Playlist-toistolistan kappaleiden toistojärjestystä Title List-Playlist-valikossa.

**1** Hae näyttöön Title List-Playlist -valikko painamalla DISC MENU/LIST toistuvasti.

Jos haluat näyttöön Chapter List-Playlist -valikon, lisätietoja on kohdassa "Chapter List-Playlist -valikon käyttäminen" sivulla 50.

**N** **Huomautus**

Tämä toiminto ei ole käytettävissä, jos on vain yksi kappale.

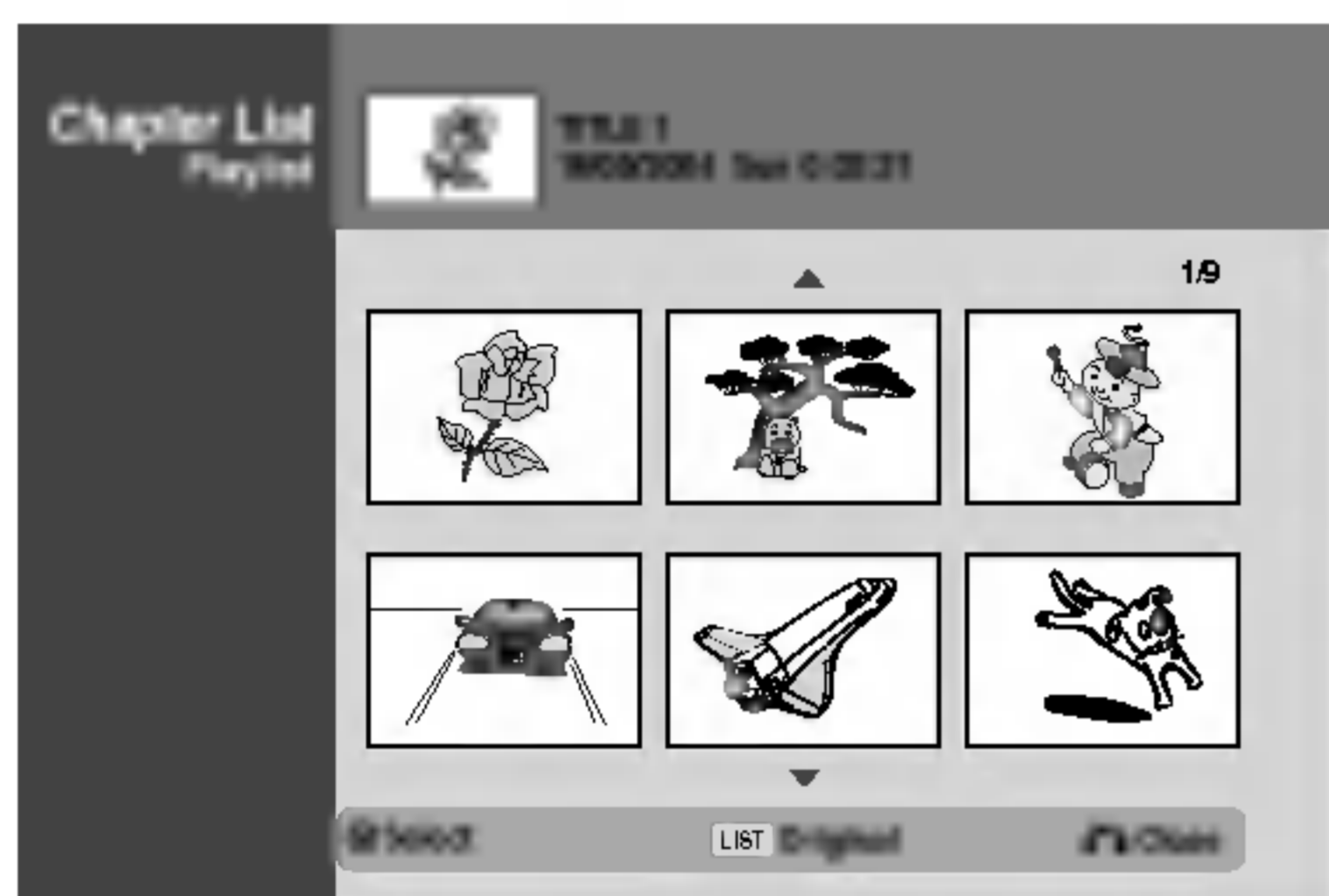

**2** Valitse kappale Chapter List-Playlist -valikosta.

**3** Paina ENTER.

Chapter List-Playlist vaihtoehdot näytetään valikon vasemmassa reunassa.

**4** Valitse Playlist-vaihtoehdoista 'Move - Siirrä' näppäimillä (▲ / ▼), ja paina sitten ENTER.

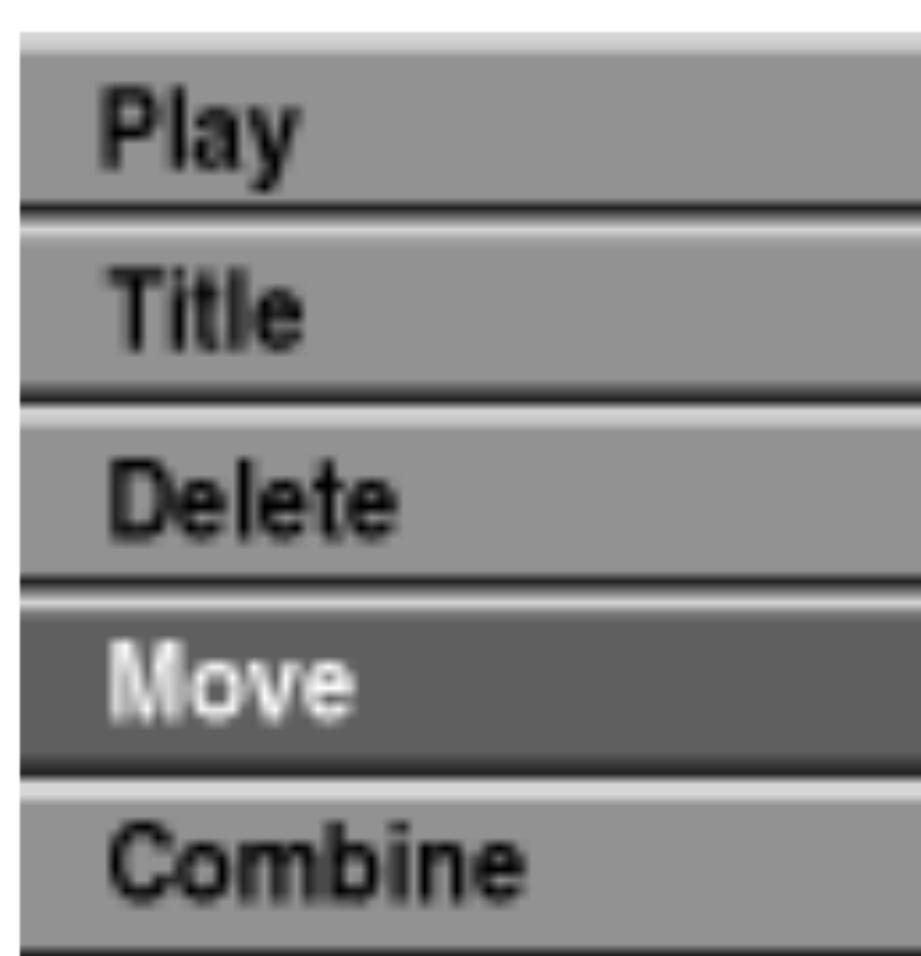

**5** Valitse näppäimillä ▲ ▼ ◀ ▶ paikka, johon haluat siirtää kappaleen, ja paina sitten ENTER.

Kun ENTER on painettu, näyttöön tulee päivitetty valikko.

**6** Jatka siirtämistä valikosta toistamalla vaiheet 2 – 5.

**7** Poistu valikosta painamalla RETURN (↵) toistuvasti.

### Protect a Title - Suojaa nimike

**VR** **+RW** **+R**

Tällä toiminnolla voit suojata nimikkeen vahingossa tapahtuvalta tallennukselta, muokkaukselta tai poistolta.

**1** Hae näyttöön Title List -nimikelistavalikko painamalla DISC MENU/LIST.

**2** Valitse suojattavaksi haluamasi nimike näppäimillä ▲ ▼ ◀ ▶, ja paina sitten ENTER. Vaihtoehdot näytetään kuvaruudun vasemmassa reunassa.

**3** Valitse vaihtoehto "Protect - Suojaa".

esim. jos valitset "Protect" valikossa Title List. (DVD+RW/+R)

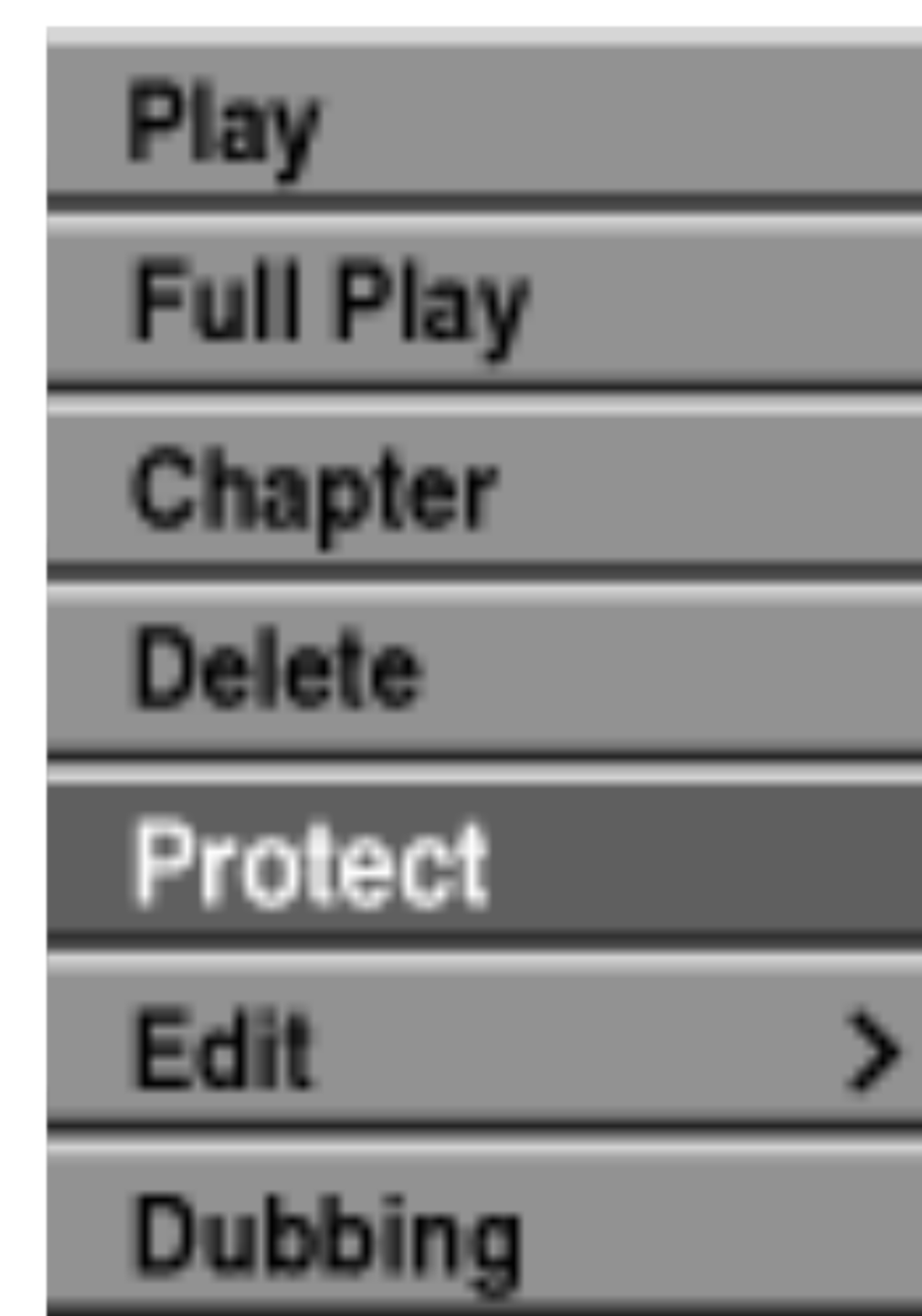

**4** Vahvasta painamalla ENTER.

Nimikkeen miniatyyrikuvaan ilmestyy lukkomerkki.

**T** **Vihje**

Jos valitset Title List -valikossa nimikkeen, joka on jo suojattu, voit purkaa suojauksen valitsemalla "Unprotect" nimikelistan vaihtoehdoista. Sen jälkeen voit muokata nimikettä ja poistaa sen.

## Nimikkeen ja kappaleen muokkaus (jatkoa)

### Nimikkeen/kappaleen piilottaminen

+RW

+R

Tällä toiminnolla voit piilottaa nimikkeen/kappaleen Title List tai Chapter List -valikossa.

- 1 Valitse piilotettavaksi haluamasi nimike tai kappale Title List tai Chapter List -valikosta näppäimillä ▲▼◀▶, ja paina sitten ENTER. Vaihtoehdot näytetään kuvaruudun vasemmassa reunassa.

- 2 Valitse vaihtoehto "Hide - Piilota".

esim. jos valitset "Hide" valikossa Title List.

Play	
Full Play	
Chapter	
Delete	
Protect	Title Name
Edit	Divide
Dubbing	Hide

- 3 Vahvasta painamalla ENTER. Nimikkeen miniatyyrikuva himmenee.

#### Vihje

Jos valitset Title List -valikossa nimikkeen, joka on jo himmennetty, voit saada sen esiin valitsemalla "Show" Title List -nimikelistan vaihtoehdoista. Sen jälkeen nimike on näkyvässä.

### Divide One Title Into Two - Jaa yksi nimike kahdeksi nimikkeeksi

+RW

Tällä komennolla voit jakaa nimikkeen kahdeksi uudeksi nimikkeeksi.

- 1 Title List -valikosta valitse jaettavaksi haluamasi nimike, ja painamalla sitten ENTER. Valikon vaihtoehdot näytetään kuvaruudun vasemmassa reunassa.

- 2 Valitse "Divide - Jaa" Title List -nimikelistavaihtoehtoista.

Play	
Full Play	
Chapter	
Delete	
Protect	Title Name
Edit	Divide
Dubbing	Hide

- 3 Paina ENTER, kun vaihtoehto "Divide" on korostettu.

Esiin tulee Title Edit-Divide -valikko ja laite siirtyy STOP-pysäytystilaan.

Nykyinen kuva

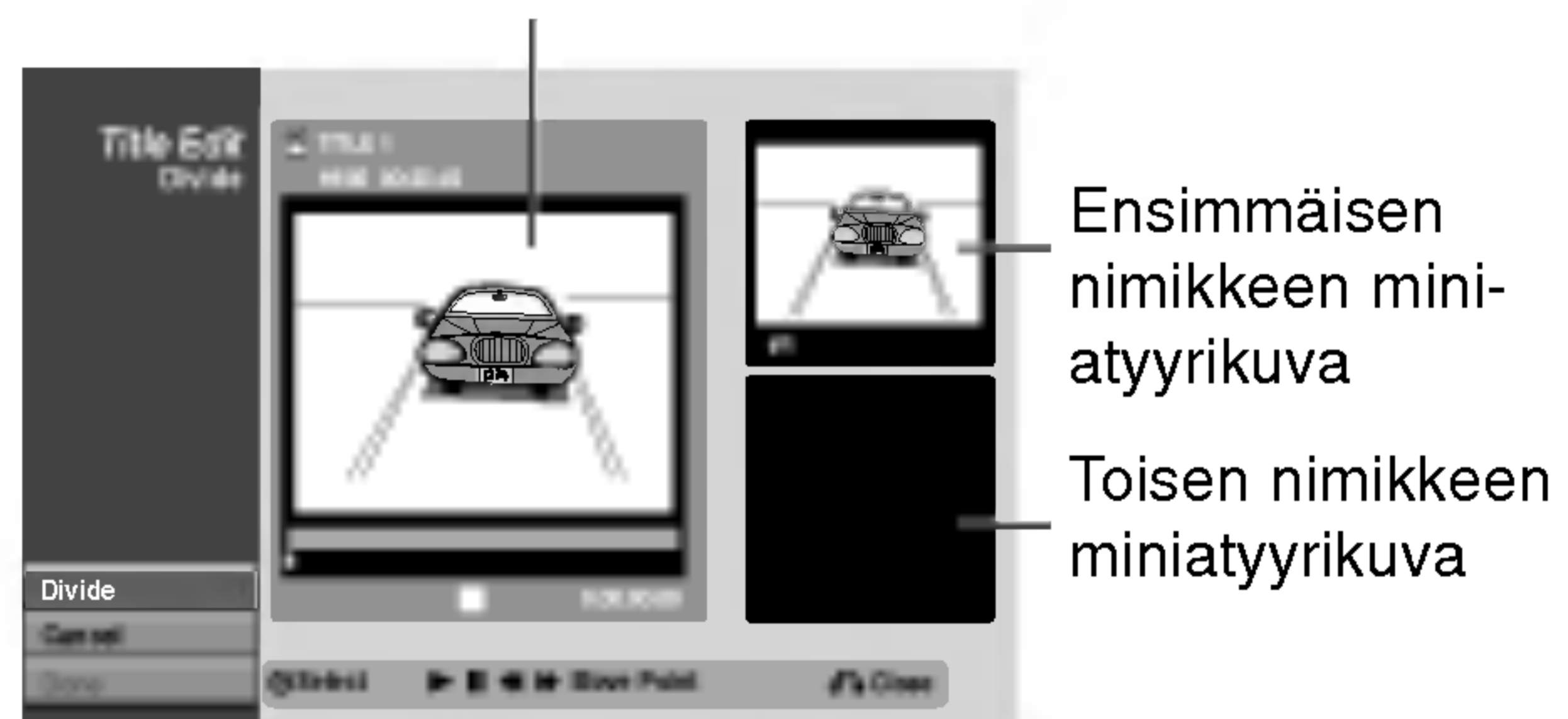

- 4 Etsi aloituskohta nimikkeen jakamiselle käyttäen toimintoja tauko, askellus, haku, hyppy ja hidastus.

- 5 Paina ENTER siinä kohdassa, kun vaihtoehto "Divide" on korostettu.

Voit tyhjätä jakokohdan valitsemalla ja poistua Title Edit-Divide -valikosta valitsemalla vaihtoehdon 'Cancel -Peruuta' näppäimillä ▲ / ▼ ja painamalla sitten ENTER. Jakokohta on poistettu.

- 6 Valitse vaihtoehto 'Done - Tehty' ja kiinnitä sitten jakokohta painamalla ENTER.

Nimike on jaettu kahdeksi uudeksi nimikkeeksi. Jakamiseen kuluu enintään 4 minuuttia.

## Lisätietoja

### Tallennuksen päälle tallennus **+RW**

Voit tallentaa uuden videotallenteen aikaisemmin tallennetun nimikkeen päälle seuraavalla tavalla. Tämä toimintoa ei ole käytettävissä DVD+R -levylle, jolle aina tallennetaan levyn loppuun.

**1** Valitse tallennukseen käytettävä tulo (kanava, AV1-3, DV).

**2** Hae näyttöön Title List -nimikelistavalikko painamalla DISC MENU/LIST.

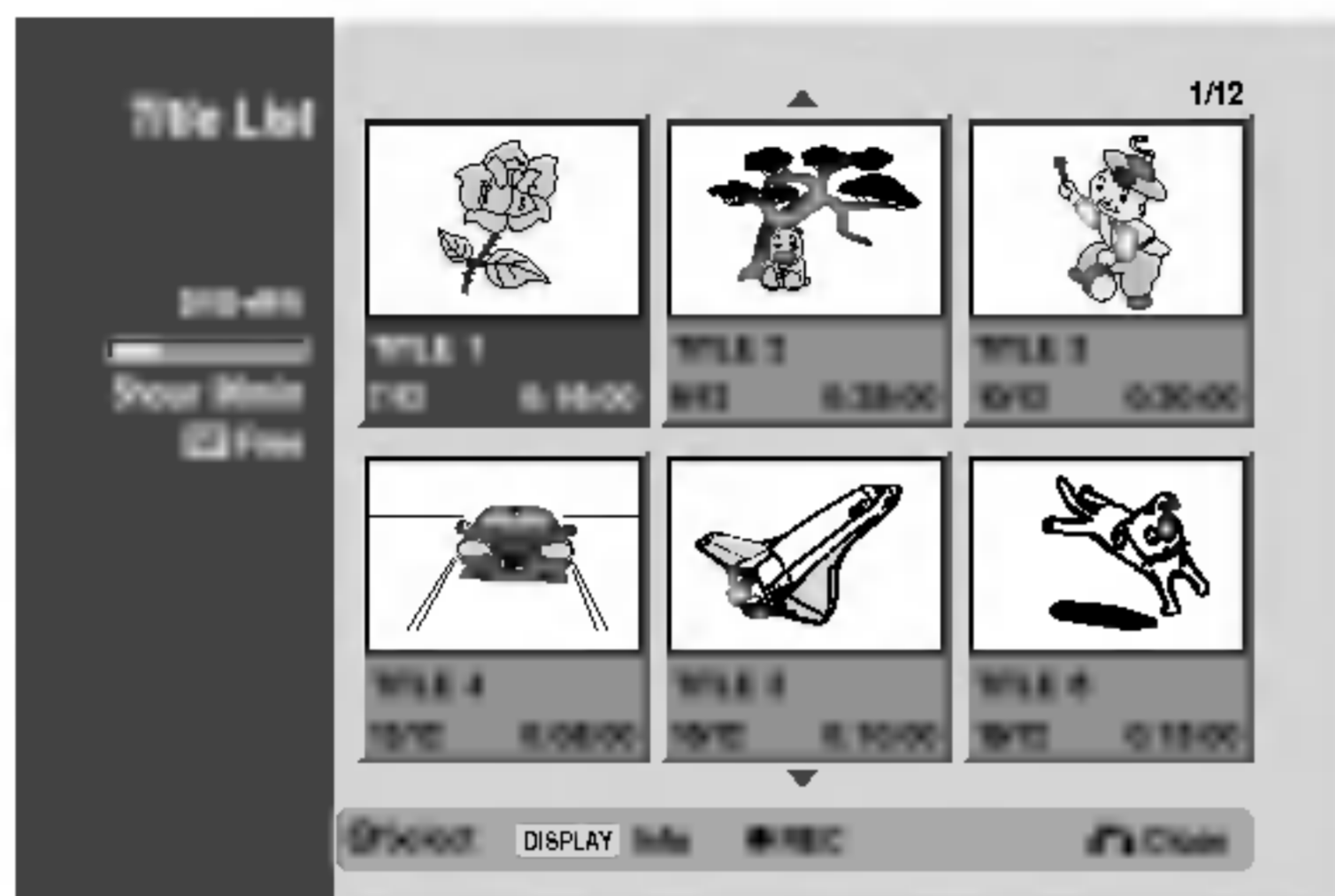

**3** Valitse nimike, jonka päälle haluat tallentaa, näppäimillä ▲▼◀▶.

**4** Aloita tallennus vanhan päälle painamalla REC (●).

Tallennus vanhan päälle käynnistyy nimikkeen alkukohtaan.

**5** Lopeta tallennus vanhan päälle painamalla STOP (■).

Uusi nimike on luotu ja näyttöön tulee päivitetty valikko.

#### **N** Huomautuksia

- Tämä toiminto ei ole käytettävissä suojatulle nimikkeelle.
- Jos päälletallennuksen pituus on suurempi kuin nykyisen nimikkeen tallennuspituus, tallennetaan seuraavan nimikkeen päälle. Mutta jos seuraava nimike on suojattu, päälletallennus pysähtyy nimikkeen alkukohtaan.
- Jos valitun nimikkeen tallennuksen pituus on vähemmän kuin 10 sekuntia, tallennetaan seuraavan nimikkeen päälle. Mutta jos seuraava nimike on suojattu, päälletallennus pysähtyy.

### Title List -nimikelistavalikon katselu muissa DVD-tallentimissa tai soittimissa **+RW** **+R**

Voit katsella Title List -nimikelistavalikkoa toisessa DVD-soittimessa, joka pystyy toistamaan DVD+RW tai DVD+R -levyjä.

**1** Laita sisään DVD+R tai DVD+RW -levy, jolle on jo tallennettu.

**2** Paina TITLE.  
Esiin tulee Title List -valikko kuten alla.

#### **T** Vihje

Voit poistaa Title List -valikon painamalla STOP (■).

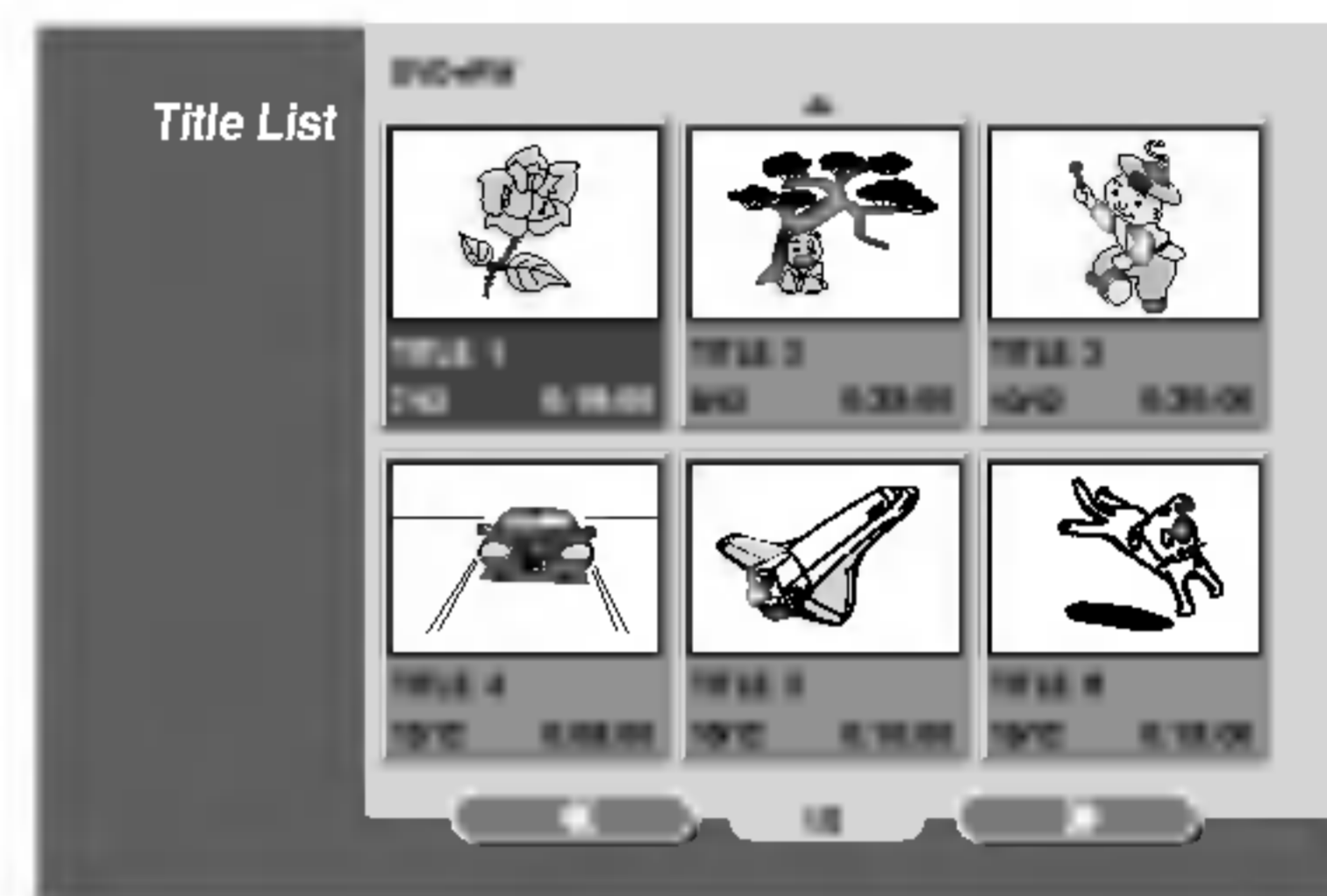

**3** Voit toistaa nimikkeen valitsemalla haluamasi nimikkeen, ja painamalla sitten ENTER tai ► (PLAY).

### Tallenteiden toisto toisissa DVD-soittimissa (levyn viimeistely)

Useimmat tavalliset DVD-soittimet voivat toistaa Video-tilassa tallennettuja viimeisteltyjä DVD+R- tai DVD+RW-levyjä. Muutamat soittimet voivat myös toistaa VR-tilassa tallennettuja DVD-RW-levyjä viimeisteltyinä tai ilman. Tarkista toisen soittimen mukana tulleesta käyttöoppaasta, millaisia levyjä se voi toistaa.

Viimeistely "kiinnittää" tallenteet paikalleen niin, että levyjä voidaan toistaa tavallisilla DVD-soittimilla tai tietokoneilla, joiden varusteena on sopiva CD-ROM-asema.

Levyn viimeistely Video-tilassa luo valikkoikkunan levyllä navigointiin. Siihen pääsee painamalla DISC MENU/LIST tai TITLE.

**Katso levyn viimeistelystä tietoja sivulta 28 luvusta "Disc Finalize-Viimeistely".**

#### **N** Huomautuksia

- Viimeistelemättömiä DVD+RW-levyjä voi toistaa tavallisilla DVD-soittimilla.
- DVD+RW-levyjen muokattu sisältö on yhteensopiva tavallisten DVD-soittimien kanssa vain viimeistelyn jälkeen.
- Mikään DVD+R-levyjen muokattu sisältö ei ole yhteensopiva tavallisten DVD-soittimien kanssa. (Piilotettu, yhdistelty kappaleita, lisätty kappalemerkkejä jne.)

## Kielikoodien luettelo

Syötä oikea koodi alkuasetuksille "Disc Audio", "Disc Subtitle" ja/tai "Disc Menu" (Ks. sivu 23).

Koodi	Kieli	Koodi	Kieli	Koodi	Kieli	Koodi	Kieli
6565	afari	7079	fääri	7678	lingala	8375	slovakki
6566	abhaasi	7082	ranska	7679	palaung	8376	sloveeni
6570	afrikaans	7089	friisi	7684	liettua	8377	samoala
6577	ameharik	7165	iiri	7686	latvia	8378	shona
6582	arabia	7168	gaeli	7771	madagassi	8379	somali
6583	assami	7176	galitsia	7773	maori	8381	albania
6588	aymara	7178	guarani	7775	makedonia	8382	serbia
6590	azeri	7185	gujarati	7776	malajalam	8385	sudan
6665	bashkiiri	7265	hausaa	7778	mongoli	8386	ruotsi
6669	valkovenäjä	7273	hindi	7779	moldavi	8387	suaheli
6671	bulgaria	7282	kroatia	7782	marati	8465	tamili
6672	bihari	7285	unkari	7783	malaiji	8469	telugu
6678	bengali, bangla	7289	armenia	7784	malta	8471	tadziki
6679	tiibetti	7365	interlingua	7789	burma	8472	thai
6682	bretoni	7378	indonesia	7865	nauru	8473	tigrinja
6765	katalaani	7383	islanti	7869	nepali	8475	turkmeni
6779	korsika	7384	italia	7876	hollanti	8476	tagalog
6783	tsekki	7387	heprea	7879	norja	8479	tonga
6789	wales	7465	japani	7982	orija	8482	turkki
6865	tanska	7473	jiddish	8065	punjabi	8484	tataari
6869	saksa	7487	jaava	8076	puola	8487	tvi
6890	bhutani	7565	georgia	8083	pashto, pushto	8575	ukraina
6976	kreikka	7575	kasakki	8084	portugali	8582	urdu
6978	englanti	7576	eskimokieli	8185	ketsua	8590	usbekki
6979	esperanto	7577	khmer	8277	reto-romania	8673	vietnam
6983	espanja	7578	kannada	8279	romania	8679	volapük
6984	viro	7579	korea	8285	venäjä	8779	wolof
6985	baski	7583	kashmir	8365	sanskriitti	8872	khoisan
7065	persia	7585	kurdi	8368	sindhi	8979	yoruba
7073	suomi	7589	kirgiisi	8372	serbokroatia	9072	kiina
7074	fidji	7665	latina	8373	singaleesi	9085	zulu

## Maakoodien luettelo

Syötä oikea koodinnumero alkuasetuksien kohtaan "Maakoodi" (Ks. sivu 26).

Koodi	Maa	Koodi	Maa	Koodi	Maa	Koodi	Maa
AD	Andorra	ER	Eritrea	LC	Saint Lucia	SC	Seychellit
AE	Yhdistyneet Arabiemiraatit	ES	Espanja	LI	Liechtenstein	SD	Sudan
AF	Afganistan	ET	Etiopia	LK	Sri Lank	SE	Ruotsi
AG	Antigua ja Barbuda	FI	Suomi	LR	Liberia	SG	Singapore
AI	Anguilla	FJ	Fidzi	LS	Lesoto	SH	Saint Helena
AL	Albania	FK	Falklandinsaaret	LT	Liettua	SI	Slovenia
AM	Armenia	FM	Mikronesia	LU	Luxemburg	SJ	Svalbard ja Jan Mayen
AN	Alankomaiden Antillit	FO	Färsaaret	LV	Latvia	SK	Slovakia
AO	Angola	FR	Ranska	LY	Libya	SL	Sierra Leone
AQ	Etelämanner	FX	Ranska (Euroopan alueet))	MA	Marokko	SM	San Marino
AR	Argentiina	GA	Gabon	MC	Monaco	SN	Senegal
AS	Amerikan Samoa	GB	Iso-Britannia	MD	Moldavia	SO	Somalia
AT	Itävalta	GD	Grenada	MG	Madagaskar	SR	Suriname
AU	Australia	GE	Georgia	MH	Marshallinsaaret	ST	Saint Tome ja Príncipe
AW	Aruba	GF	Ranskan Guyana	MK	Makedonia	SU	Entinen SNTL
AZ	Azerbaidzan	GH	Ghana	ML	Mali	SV	El Salvador
BA	Bosnia-Herzegovina	GI	Gibraltar	MM	Myanmar	SY	Syyria
BB	Barbados	GL	Grönlanti	MN	Mongolia	SZ	Swazimaa
BD	Bangladesh	GM	Gambia	MO	Macao	TC	Turks- ja Caicos-saaret
BE	Belgia	GN	Guinea	MP	Pohjois-Mariaanit	TD	Tsad
BF	Burkina Faso	GP	Guadeloupe (Ranskan)	MQ	Martinique (Ranska)	TF	Ranskan eteläiset alueet
BG	Bulgaria	GQ	Päiväntasaajan Guinea	MR	Mauritania	TG	Togo
BH	Bahrain	GR	Kreikka	MS	Montserrat	TH	Thaimaa
BI	Burundi	GS	S. Georgia & S. Sandwich -saaret	MT	Malta	TJ	Tadzikistan
BJ	Benin	GT	Guatemala	MU	Mauritius	TK	Tokelau
BM	Bermuda	GU	Guam (USA)	MV	Malediivit	TM	Turkmenistan
BN	Brunei Daressalam	GW	Guinea Bissau	MW	Malawi	TN	Tunisia
BO	Bolivia	GY	Guyana	MX	Meksiko	TO	Tonga
BR	Brasilia	HK	Hongkong	MY	Malesia	TP	Itä-Timor
BS	Bahamasaaret	HM	Heard ja McDonald -saaret	MZ	Mosambik	TR	Turkki
BT	Bhutan	HN	Honduras	NA	Namibia	TT	Trinidad ja Tobago
BV	Bouvet-saari	HR	Kroatia	NC	Uusi-Kaledonia (Ranska)	TV	Tuvalu
BW	Botswana	HT	Haiti	NE	Nigeri	TW	Taiwan
BY	Valkovenäjä	HU	Unkari	NF	Norfolkinsaari	TZ	Tansania
BZ	Belize	ID	Indonesia	NG	Nigeria	UA	Ukraina
CA	Kanada	IE	Irlanti	NI	Nicaragua	UG	Uganda
CC	Kookos-saaret (Keeling)	IL	Israel	NL	Alankomaat	UK	Yhdistyneet Kuningaskunnat
CF	Keski-Afrikan Tasavalta	IN	Intia	NO	Norja	UM	Yhdysvaltain Tyynenmeren erillisaaret
CG	Kongo	IO	Brittiläiset Intian valtameren alueet	NP	Nepal	US	Yhdysvallat
CH	Sveitsi	IQ	Irak	NR	Nauru	UY	Uruguay
CI	Norsunluurannikko	IR	Iran	NU	Niuesaari	UZ	Uzbekistan
CK	Cookin saaret	IS	Islanti	NZ	Uusi-Seelanti	VA	Vatikaanivaltio
CL	Chile	IT	Italia	OM	Oman	VC	Saint Vincent & Grenadiinit
CM	Kamerun	JM	Jamaica	PE	Peru	VE	Venezuela
CN	Kiina	JO	Jordania	PF	Polynesia (Ranska)	VG	Neitsytsaaret (Britannia)
CO	Kolumbia	JP	Japani	PG	Papua-Uusi-Guinea	VI	Neitsytsaaret (USA)
CR	Costa Rica	KE	Kenia	PH	Filippiinit	VN	Vietnam
CS	Entinen Tsekkoslovakia	KG	Kirgisia	PK	Pakistan	VU	Vanuatu
CU	Kuuba	KH	Kambodza	PL	Puola	WF	Wallis ja Futunasaaret
CV	Kap Verde	KI	Kiribati	PM	Saint-Pierre ja Miquelon	WS	Samoa
CX	Joulusaaret	KM	Komorit	PN	Pitcairn	YE	Jemen
CY	Kypros	KN	Saint Kitts & Nevis Anguilla	PR	Puerto Rico	YT	Mayotte
CZ	Tsekki	KP	Pohjois-Korea	PW	Palau	YU	Jugoslavia
DE	Saksa	KR	Etelä-Korea	PY	Paraguay	ZA	Etelä-Afrikka
DJ	Djibouti	KW	Kuwait	QA	Qatar	ZM	Sambia
DK	Tanska	KY	Cayman-saaret	RE	Reunion (Ranska)	ZR	Zaire
DM	Dominica	KZ	Kazakstan	RO	Romania	ZW	Zimbabwe
DO	Dominikaaninen Tasavalta	LA	Laos	RU	Venäjän Federaatio		
DZ	Algeria	LB	Libanon	RW	Ruanda		
EC	Ecuador			SA	Saudi-Arabia		
EE	Viro			SB	Salomonsaaret		
EG	Egypti						
EH	Länsi-Sahara						

## Television ohjaus mukana toimitetulla kaukosäätimellä

Voit ohjata mukana toimitetulla kaukosäätimellä LG-televisiosi äänenvoimakkuutta, tulolähdettä ja virtakytkintä.

Voit ohjata televisiota seuraavilla näppäimillä.

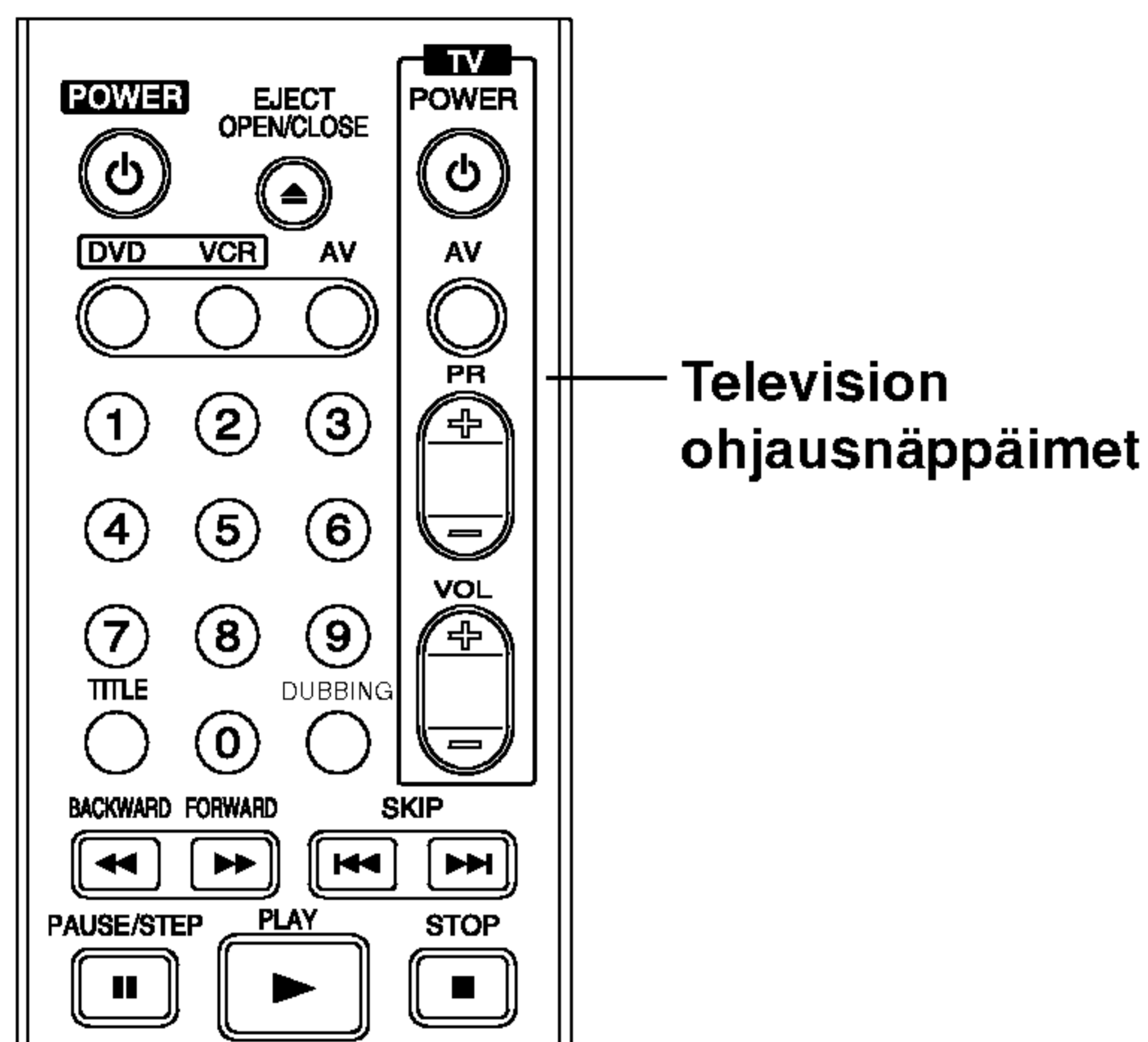

Painamalla	voit
POWER	Kytkeä television virran päälle tai pois.
AV	Kytkeä television syöttölähteen tv:n ja muiden syöttölähteiden välillä.
PR +/-	Skannaa ylös tai alas muistiin tallennettuja kanavia.
VOL +/-	Säätää television äänenvoimakkuuden.

## Muiden televisioiden ohjaus kaukosäätimellä

Voit ohjata myös muiden kuin LG-televisioin äänenvoimakkuutta, tulolähdettä ja virtakytkintä. Jos televisio on seuraavassa luettelossa, aseta sopiva valmistajan koodi.

1. Pitäen TV POWER-näppäintä painettuna syötä samalla television valmistajan koodi numeronäppäimillä (ks. seuraava taulukko).
2. Vapauta TV POWER-näppäin.

## Ohjattavien televisioiden koodinumerot

Jos luettelossa on useampi kuin yksi koodi, kokeile syöttämällä niitä yhden kerrallaan, kunnes löydät television kanssa toimivan koodin.

Valmistaja	Koodinnumero
LG / GoldStar	1 (oletus), 2
Zenith	1, 3, 4
Samsung	6, 7
Sony	8, 9
Hitachi	4

### Huomautuksia

- Televisiosta riippuen jotkut tai kaikki näppäimet eivät ehkä toimi television kanssa, vaikka oikea valmistajan koodi olisikin syötetty.
- Jos syötät uuden koodinumeron, edellinen syötetty koodinnumero pyyhkiytyy pois.
- Vaihtaessasi kaukosäätimeen uudet paristot saattaa syötetty koodinnumero palautua oletusasetuksen koodiksi. Aseta sopiva koodinnumero uudelleen.

## Vianetsintä

Ennen kuin otat yhteyttä huoltoon, etsi mahdollista vikaa seuraavien ohjeiden mukaan.

Oire	Syy	Ratkaisu
Ei virtaa.	<ul style="list-style-type: none"> <li>• Verkkojohto on irrotettu.</li> </ul>	<ul style="list-style-type: none"> <li>• Työnnä verkkojohdon pistoke kunnolla pistorasiaan.</li> </ul>
Ei kuvaa.	<ul style="list-style-type: none"> <li>• Televisiota ei ole säädetty vastaanottamaan tallentimen lähtösignaalia.</li> </ul>	<ul style="list-style-type: none"> <li>• Näyttöruutuun ilmestyy TV-ilmaisoin. Valitse televisioon sopiva tulotila niin, että kuva tallentimesta tulee näkyviin televisioruutuun.</li> </ul>
	<ul style="list-style-type: none"> <li>• Videokaapelia ei ole liitetty kunnolla.</li> </ul>	<ul style="list-style-type: none"> <li>• Liitä videokaapeli kunnolla.</li> </ul>
	<ul style="list-style-type: none"> <li>• Liitetyn television virta on katkaistu.</li> </ul>	<ul style="list-style-type: none"> <li>• Kytke televisioon virta.</li> </ul>
Ei ääntä.	<ul style="list-style-type: none"> <li>• Audiokaapelilla liitettyä laitetta ei ole säädetty ottamaan vastaan tallentimen lähtösignaalia.</li> </ul>	<ul style="list-style-type: none"> <li>• Valitse audiovahvistimeen oikea tulotila, jolloin voit kuunnella tallentimesta lähtevää ääntä.</li> </ul>
	<ul style="list-style-type: none"> <li>• Audiokaapeleita ei ole liitetty kunnolla.</li> </ul>	<ul style="list-style-type: none"> <li>• Liitä audiokaapeli kunnolla.</li> </ul>
	<ul style="list-style-type: none"> <li>• Audiokaapeleilla liitettyjen laitteiden virta on katkaistu.</li> </ul>	<ul style="list-style-type: none"> <li>• Kytke virta audiokaapelilla liitettyyn laitteeseen.</li> </ul>
	<ul style="list-style-type: none"> <li>• Audioliitântäkaapeli on vioittunut.</li> </ul>	<ul style="list-style-type: none"> <li>• Vaihda se uuteen.</li> </ul>
Toistokuva on heikko.	<ul style="list-style-type: none"> <li>• Levy on likainen.</li> </ul>	<ul style="list-style-type: none"> <li>• Puhdista levy.</li> </ul>
Tallennin ei aloita toisto-	<ul style="list-style-type: none"> <li>• Laitteessa ei ole levyä.</li> </ul>	<ul style="list-style-type: none"> <li>• Laita sisään levy (tarkista, että näyttöikkunaan syttyy levyilmaisoin.)</li> </ul>
	<ul style="list-style-type: none"> <li>• Laitteessa olevaa levyä ei voi toistaa.</li> </ul>	<ul style="list-style-type: none"> <li>• Laita sisään toistokelpoinen levy (tarkista levytyyppi, värijärjestelmä ja aluekoodi.)</li> </ul>
	<ul style="list-style-type: none"> <li>• Levy on laitettu ylösalaisin.</li> </ul>	<ul style="list-style-type: none"> <li>• Laita levy toistopuoli alaspäin.</li> </ul>
	<ul style="list-style-type: none"> <li>• Levyä ei ole laitettu ohjainten sisään.</li> </ul>	<ul style="list-style-type: none"> <li>• Laita levy levykelkkaan oikein ohjaimien sisään.</li> </ul>
	<ul style="list-style-type: none"> <li>• Levy on likainen.</li> </ul>	<ul style="list-style-type: none"> <li>• Puhdista levy.</li> </ul>
	<ul style="list-style-type: none"> <li>• Luokitustaso on asetettu.</li> </ul>	<ul style="list-style-type: none"> <li>• Peruuta luokitustoiminto tai muuta luokitustasoa.</li> </ul>
Kuva ulkoisesta lähteestä on vääristynyt	<ul style="list-style-type: none"> <li>• Videosignaali ulkoisesta lähteestä on kopiosuojattu.</li> </ul>	<ul style="list-style-type: none"> <li>• Et voi liittää tämän tallentimen kautta. Liitä laite televisioon suoraan.</li> </ul>
Jotkut kanavat jäävät väliin käytettäessä näppäimiä (▲ / ▼).	<ul style="list-style-type: none"> <li>• Noita kanavia ei ole tallennettu tallentimen muistiin.</li> </ul>	<ul style="list-style-type: none"> <li>• Tallenna kanavat uudelleen. Ks. "Ohjelman muokkaus" sivuilla 20-21.</li> </ul>
Kuva tai lähetyksen äänikanava on heikko tai puuttuu.	<ul style="list-style-type: none"> <li>• Antenni tai kaapelit ovat löysällä.</li> </ul>	<ul style="list-style-type: none"> <li>• Tiukenna liitântöjä tai vaihda kaapeli uuteen.</li> </ul>
Videokameran kuva näkyy.	<ul style="list-style-type: none"> <li>• Videokameran virta ei ole päällä.</li> </ul>	<ul style="list-style-type: none"> <li>• Kytke videokameraan virta ja käytä kameraa oikein.</li> </ul>
Videokameran kuvaa ei näy AV-tulon tai DVD IN -tulon kautta tallentimesta televisiossa.	<ul style="list-style-type: none"> <li>• Tallentimen INPUT SELECT -tulovalinta on väärin.</li> </ul>	<ul style="list-style-type: none"> <li>• Valitse tulokanava (AV1, AV2, AV3, DV jne.) painamalla AV.</li> </ul>

## Vianetsintä (jatkoa)

Oire	Syy	Ratkaisu
Tällä tallentimella tallennettua levyä ei voi toistaa toisella soittimella.	• Levy tallennettiin Video-tilassa.	• Viimeistelevy (sivu 28.)
	• Jotkut soittimet eivät toista Video-tilassa tallennettuna edes viimeistelyjä levyjä.	• Ei ratkaisua.
	• Levy tallennettiin VR-tilassa.	• Toisen soittimen täytyy olla RW-yhteensopiva voidakseen toistaa sen.
	• Kertakopiointiaineistolla tallennettua levyä ei voi toistaa toisilla soittimilla.	• Ei ratkaisua.
Ei voi tallentaa tai tallennus ei onnistunut kunnolla.	• Levyllä käytettävissä oleva tyhjä tila ei riitä.	• Käytä toista levyä.
	• Lähde, jota yrität tallentaa, on kopiosuojattu.	• Et voi tallentaa lähdettä.
	• Asetettaessa tallennuskanavaa kanava on viritetty television omalle virittimelle.	• Valitse kanava tallentimen sisäisestä tv-virittimestä.
	• Tallennettaessa Video-tilan levyille ei ohjelmia, jotka ovat kertakopiointisuojaajia, voida tallentaa.	• Käytä kertakopiomateriaalille VR-tilaan alustettua levyä.
Ajastintallennus ei ole mahdollista.	• Tallentimen kelloa ei ole asetettu oikeaan aikaan.	• Aseta kello oikeaan aikaan. Ks. tiedot "Kellonajan automaattinen asetus" tai "Asetus käsin" sivulla 22.
	• Ajastin on ohjelmoitu väärin.	• Ohjelmoi ajastin uudelleen. Ks. "Ajastintallennus" sivulla 45-46.
	• Ajastintallennuksen merkkivalo ei syty ajastimen ohjelmoinnin jälkeen.	• Ohjelmoi ajastin uudelleen.
Stereoäänien tallennus ja/tai toisto ei toimi.	• Televisiossa ei ole stereomahdollisuutta.	• Ei ratkaisua.
	• Lähetetty ohjelma ei ole stereota.	• Ei ratkaisua.
	• Tallentimen A/V Out -lähtöliitännät ei ole liitetty television A/V In -tuloliittimiin.	• Tee A/V-liitännät. Stereo on käytettävissä vain DVD-tallentimen A/V-lähdöstä.
	• Tallentimen Audio/Video Out -lähtöä ei ole valittu televisiolla katseluun.	• Valitse tv:n tuloksi AUX tai A/V-lähde.
	• Tallentimen TV-äänikanava on asetettu monoäänelle.	• Aseta television äänikanavan tilaksi stereo. Ks. "Tv:n audiokanavan vaihtaminen" sivulla 30.
Kaukosäädin ei toimi kunnolla.	• Kaukosäädintä ei ole kohdistettu tallentimen kaukoanturiin.	• Kohdista kaukosäädin DVD-tallentimen kaukoanturiin.
	• Kaukosäädin on liian kaukana DVD-tallentimesta.	• Käytä kaukosäädintä enintään 7 m etäisyydellä.
	• Kaukosäätimen ja tallentimen välissä on jokin este.	• Poista este.
	• Kaukosäätimen paristot ovat lopussa.	• Vaihda paristot uusiin.

### Kosteuden tiivistyminen

Kosteutta voi tiivistyä:	Paikoissa, joissa kosteutta voi tiivistyä:
<ul style="list-style-type: none"> <li>• Kun tallennin siirretään kylmästä paikasta lämpimään paikkaan.</li> <li>• Erittäin kosteissa olosuhteissa.</li> </ul>	<ul style="list-style-type: none"> <li>• Pidä tallennin liitettynä verkkovirtaan ja virta (POWER) päällä. Tämä auttaa estämään tiivistymistä.</li> <li>• Jos tiivistymistä on tapahtunut, odota muutama tunti tallentimen kuivumista ennen sen käyttöä.</li> </ul>

## Tekniset tiedot

### Yleistä

Käyttöjännite	AC 110-240V, 50/60 Hz
Tehonkulutus	35W
Mitat (noin)	430 X 78.5 X 354 mm (w x h x d)
Paino (noin)	5.7 kg
Käyttölämpötila	5°C to 35°C
Käyttöympäristön kosteus	5 % to 90 %
Television värijärjestelmä	PAL B/G, PAL I/I, SECAM D/K-värijärjestelmä
Tallennusformaatti	PAL

### Järjestelmä

Laser	Puolijohdelaser, aallonpituus 650 nm
Videopäät	4 kaksoisatsimuuttipäätä, viisto-pyyhkäisy.
Signaalijärjestelmä	PAL

### Tallennus

Tallennusmuoto	DVD VideoRecording, DVD-VIDEO
Tallennukseen sopivat levyt	DVD-ReWritable, DVD-Recordable, DVD+ReWritable, DVD+Recordable
Tallennusaika	Noin 1 tunti (XP-tila), 2 tuntia (SP-tila), 4 tuntia (LP-tila), 6 tuntia (EP-tila)
<b>Videotallennusformaatti</b>	
Näytteitystaajuus	27MHz
Pakkausformaatti	MPEG 2
<b>Audiotallennusformaatti</b>	
Näytteitystaajuus	48kHz
Pakkausformaatti	Dolby Digital

### Toisto

Taajuusvaste	DVD (PCM 48 kHz): 8 Hz - 22 kHz, CD: 8 Hz - 20 kHz DVD (PCM 96 kHz): 8 Hz - 44 kHz
Signaalikohinasuhde	Enemmän kuin 100 dB (AUDIO OUT -liitin)
Harmoninen särö	Vähemmän kuin 0,008 % (AUDIO OUT -liitin)
Dynamiikka-alue	Enemmän kuin 95 dB (AUDIO OUT -liitin)

### Tulot

ANTENNI	Antennin tulo: 75 ohmia
VIDEO IN	1,0 Vp-p 75 ohmia, negatiivinen synkr. RCA-liitin x 1 / SCART x 2
AUDIO IN	0 dBm enemmän kuin 47 Kohmia, RCA-liitin (V, O) x 1 / SCART x 2
DV IN	4 piikkinen (i.LINK/IEEE 1394 standardi)
S-VIDEON IN	(Y) 1,0 V (p-p), 75 ohmia, negatiivinen synkr., Mini DIN 4-pin x 1 (C) 0,3 V (p-p) 75 ohmia

### Lähdöt

S-VIDEON LÄHTÖ	(Y) 1,0 V (p-p), 75 ohmia, negatiivinen synkr., Mini DIN 4-pin x 1 (C) 0,3 V (p-p) 75 ohmia
COMPONENT VIDEO OUT	(Y) 1,0 V (p-p), 75 ohmia, negatiivinen synkr. RCA-liitin x 1 (Pb)/(Pr) 0,7 V (p-p), 75 ohmia, RCA-liitin x 2
Audioulostulo (digitaalialaudio)	0,5 V (p-p), 75 ohmia, RCA-liitin x 1
Audioulostulo (analoginen audio)	2.0 Vrms (1 KHz, 0 dB), 600 ohmia, RCA-liitin (V, O) x 1 / SCART

- Muotoilu ja tekniset arvot voivat muuttua ilman eri ilmoitusta.
- Valmistettu Dolby Laboratories:n lisenssillä. "Dolby" ja kaksois-D -kuvake ovat Dolby Laboratories:n tavaramerkkejä.
- DTS ja DTS Digital Out ovat Digital Theater Systems, Inc:n rekisteröimiä tavaramerkkejä.

