



Part No. MMBB0163230 (1.0) 

Printed in Korea

F2400 MANUAL DE USUARIO



Algunos de los contenidos que aparecen en este manual podrían diferir de las opciones del teléfono dependiendo del operador.



F2400 MANUAL DE USUARIO

ESPAÑOL / ENGLISH

 0168



F2400 MANUAL DE USUARIO - ESPAÑOL



Cómo deshacerse de aparatos eléctricos y electrónicos viejos

1. Si en un producto aparece el símbolo de un contenedor de basura tachado, significa que éste se acoge a la Directiva 2002/96/CE.
2. Todos los aparatos eléctricos o electrónicos se deben desechar de forma distinta del servicio municipal de recogida de basura, a través de puntos de recogida designados por el gobierno o las autoridades locales.
3. La correcta recogida y tratamiento de los dispositivos inservibles contribuye a evitar riesgos potenciales para el medio ambiente y la salud pública.
4. Para obtener más información sobre cómo deshacerse de sus aparatos eléctricos y electrónicos viejos, póngase en contacto con su ayuntamiento, el servicio de recogida de basuras o el establecimiento donde adquirió el producto.

Contenidos



Introducción	8	Árbol de menús	33
Instrucciones para un uso seguro y eficaz	9	Selección de funciones y opciones	36
Características de F2400	13	Perfiles	37
Partes del teléfono	13	Habilitar	37
Información de la pantalla	16	Personalizar	37
		Renombrar	38
Inicio	18	Historial llamadas	39
Instalación de la tarjeta SIM y la batería del teléfono	18	Llam. perdidas	39
Cargar la batería	20	Llam. recibidas	39
Desconexión del cargador	21	Llam. enviadas	39
Encendido y apagado del teléfono	21	Borrar últimas llamadas	40
Códigos de acceso	22	Gastos de llamada	40
Contraseña de restricción	23	Duración de llamada	40
		Costes de llamada	40
Funciones generales	24	Config. coste	40
Hacer y terminar llamadas	24	Info GPRS	41
Contactos	29	Duración de llamada	41
Menú de llamadas entrantes	29	Volúmenes de datos	41
Llamadas múltiples o conferencias	31		

Utilidades	42	Copiar todos	48
Bluetooth	42	Borrar todos	48
Mis dispositivos	42	Información	48
Dispositivos de manos libres	42	Planificador	49
Ajustes	42	Añadir nueva	50
Calculadora	43	Ver	50
Conver. unidad	43	Ver todas	50
Reloj mundial	44	Borrar último	50
Grabador voz	44	Borrar todas	50
Grabar	44	Memoria	50
Ver lista	44	Mensajes	51
Estado memoria	44	Nuevo mensaje	51
Organizador	45	Nuevo SMS	51
Agenda	45	Nuevo MMS	52
Buscar	45	Buzón entrada	54
Añadir nueva	45	Borrador	56
Grupos usuarios	46	Buzón salida	56
Marc. rápida	47	Escuchar buzón de voz	57
Config. agenda	47	Mensaje de información	57

Contenidos



Leer	57	Fotos marco	64
Asuntos	57	Fotos agenda	64
Plantillas	57	Configuración	65
Plantillas SMS	58	Estado memoria	65
Plantillas MMS	58	Borrar álbum	65
Firma	58	Guardar automáticamente	65
Configuración	59	Ajustes	66
SMS	59	Alarma	66
MMS	59	Fecha y Hora	66
Centro de buzón de voz	60	Fecha	66
Mensaje de información	60	Formato fecha	66
Mensajes push	61	Hora	66
Cámara	62	Formato hora	66
Hacer foto	62	Config. telf.	67
En modos	63	Mostrar ajustes	67
Continuo	63	Idioma	67
Mi álbum	63	Conf. llamadas	67
Todas fotos	63	Desvío llam.	68
Fotos general.	63	Modo de respuesta	69

Enviar mi número	69	Favoritos.....	75
Llam. espera	69	Perfiles	75
Aviso minut.	69	Ir a URL	77
Rellam. auto	69	Config. caché	77
Conf. seguridad	70	Ajustes cookies	78
Solicitar código PIN	70	Certificación de seguridad.....	78
Bloqueo teléfono	70	Restablecer perfiles	78
Restr. llam.	70	Versión del explorador	78
Marca. fija	71	Servicio SIM	78
Cambiar códigos	72	Descargas	79
Config. red	72	Juegos & más	79
Automático.....	72	Mis juegos & más	79
Manual	72	Perfiles	80
Preferidas	72	Imágenes	80
Restablecer ajustes	73	Sonidos	80
Config. GPRS	73	Accesorios	81
Servicios	74	Datos técnicos	82
Internet	75		
Inicio	75		

Felicidades por la adquisición del avanzado y compacto teléfono móvil F2400, diseñado para funcionar con las redes de comunicación móvil digital más avanzadas.



Esta guía contiene información importante sobre el uso y el funcionamiento de este teléfono. Lea toda la información atentamente para conseguir un rendimiento óptimo y evitar daños o usos inapropiados del teléfono. Cualquier cambio o modificación que no se apruebe explícitamente en esta guía, puede anular la garantía del teléfono.

En el manual encontrará información detallada para un uso seguro y eficaz del teléfono. Lea estas sencillas directrices y recuerde que infringir las normas puede ser peligroso o ilegal.

Exposición a energía de radiofrecuencia

Información sobre exposición a ondas de radio y SAR (Specific Absorption Rate, Tasa específica de absorción)

El teléfono móvil modelo F2400 ha sido diseñado para cumplir la normativa de seguridad válida en relación con la exposición a las ondas de radio. Esta normativa se basa en directrices científicas que incluyen márgenes de seguridad diseñados para garantizar la seguridad de todo tipo de personas, independientemente de su edad y estado de salud.

- Las directrices de exposición a ondas de radio utilizan una unidad de medición conocida como Tasa específica de absorción o SAR. Las pruebas de SAR se llevan a cabo utilizando un método estandarizado con el teléfono transmitiendo al nivel más alto de potencia certificado en todas las bandas de frecuencia utilizadas.

- Aunque puede haber diferencias entre los niveles de SAR de los diferentes modelos de teléfonos LG, todos han sido diseñados para ajustarse a las directrices relevantes de exposición a ondas de radio.
- El límite de SAR recomendado por la ICNIRP (International Commission on Non-Ionizing Radiation Protection, Comisión internacional de protección contra radiaciones no ionizantes), es de 2 W/kg medido sobre diez (10) gramos de tejido.
- El valor de SAR más alto para este modelo de teléfono evaluado por DAS4 para uso auditivo es de 1.3 W/kg (10g).

Cuidado y mantenimiento del producto

Advertencia: utilice sólo baterías, cargadores y accesorios aprobados para su utilización con este modelo de teléfono concreto. De lo contrario, puede quedar invalidada cualquier aprobación o garantía válida para el teléfono, lo que puede resultar peligroso.



Instrucciones para un uso seguro y eficaz

- No desmonte el teléfono. Si es necesario repararlo, llévelo a un técnico de servicio cualificado.
- Mantenga el teléfono alejado de electrodomésticos como la TV, la radio o el ordenador.
- Debe alejar el teléfono de fuentes de calor como radiadores u hornos.
- No lo deje caer.
- No exponga el teléfono a vibraciones mecánicas o golpes.
- El revestimiento del teléfono puede estropearse si se tapa con cubiertas de vinilo o envoltorios.
- Utilice un paño seco para limpiar el exterior de la unidad. (No utilice disolventes como el benceno, los diluyentes o el alcohol).
- No exponga el teléfono a humo o polvo excesivo.
- No coloque el teléfono cerca de tarjetas de crédito o billetes de transporte, podría afectar a la información de las bandas magnéticas.
- No golpee la pantalla con un objeto punzante, puede estropear el teléfono.

- No exponga el teléfono a líquidos o humedad.
- Utilice con cuidado los accesorios (p. ej. los auriculares).

Dispositivos electrónicos

Todos los teléfonos móviles pueden generar interferencias que pueden afectar a otros dispositivos electrónicos.

- No utilice su teléfono móvil cerca de aparatos médicos sin solicitar permiso. Evite colocar el teléfono sobre el marcapasos, es decir, no se lo coloque por ejemplo en el bolsillo de la camisa.
- Algunos audífonos pueden verse afectados por teléfonos móviles.
- También pueden generar pequeñas interferencias en televisores, radios, ordenadores, etc.

Seguridad vial

Compruebe las leyes y normativas locales de utilización de teléfonos móviles durante la conducción.



- No utilice el teléfono móvil mientras conduzca.
- Dedique toda su atención a la conducción.
- En caso de tener que hablar, utilice un kit de manos libres, si lo tiene.
- Salga de la carretera y aparque antes de hacer llamadas o responderlas si las condiciones de la conducción así lo requieren.
- La energía de radiofrecuencia puede afectar a algunos sistemas electrónicos de su vehículo, como la radio del coche o el equipo de seguridad.
- Si el vehículo dispone de un airbag, no lo obstruya con equipos inalámbricos portátiles o instalados. Puede causar lesiones graves debido a un mal funcionamiento.

Derribos

No utilice el teléfono mientras se realizan derribos. Respete las restricciones y siga las normativas vigentes.

Entornos potencialmente explosivos

- No utilice el teléfono en gasolineras. No lo utilice cerca de productos químicos o combustibles.
- No transporte o almacene explosivos, líquidos o gases inflamables en el compartimento de su vehículo donde tenga el teléfono móvil y los accesorios.

En los aviones

Los teléfonos móviles pueden provocar interferencias en los aviones.

- Apague el teléfono móvil antes de embarcar.
- No lo utilice en tierra sin el permiso de la tripulación.

Niños

Deje el teléfono en un lugar seguro fuera del alcance de los niños. Incluye piezas pequeñas que, si se tragan, pueden causar asfixia.

Llamadas de emergencia

Puede que las llamadas de emergencia no estén



Instrucciones para un uso seguro y eficaz

disponibles en todas las redes celulares. Por lo tanto, nunca debe depender únicamente del teléfono para realizar llamadas de emergencia. Pregunte a su proveedor de servicios local.

Información y mantenimiento de la batería

- No es necesario descargar por completo la batería antes de volver a cargarla. A diferencia de otros sistemas de baterías, no existe ningún efecto memoria que pueda afectar al rendimiento de la batería.
- Utilice sólo las baterías y cargadores de LG. Los cargadores de LG han sido diseñados para maximizar la vida de la batería.
- No desmonte o cortocircuite la batería.
- Mantenga limpios los contactos metálicos de la batería.
- Sustituya la batería cuando deje de funcionar correctamente. La batería puede recargarse centenares de veces antes de que deba sustituirse.
- Recargue la batería si no se ha utilizado durante

mucho tiempo para maximizar su funcionalidad.

- No exponga el cargador de la batería a la luz directa del sol ni lo utilice en entornos muy húmedos, como el cuarto de baño.
- No deje la batería en lugares muy fríos o muy calientes, ya que podría deteriorar su rendimiento.

Partes del teléfono

Vista frontal



1. Conector de auriculares

- Conectar aquí los auriculares.

2. Botones laterales arriba/abajo

- Muestra la hora y fecha actual en la pantalla exterior sin necesidad de abrir el teléfono.
- Controla el volumen del tono del teclado en modo de espera con la tapa abierta.
- Controla el volumen del auricular durante una llamada telefónica.

3. Pantalla secundaria

4. Lente de la cámara

- ! **Nota** Si la lente de la cámara está sucia, puede afectar a la calidad de la imagen.

5. Flash



Vista lateral



Tecla de cámara

Activa la cámara de fotos y permite hacer fotos.

Vista posterior

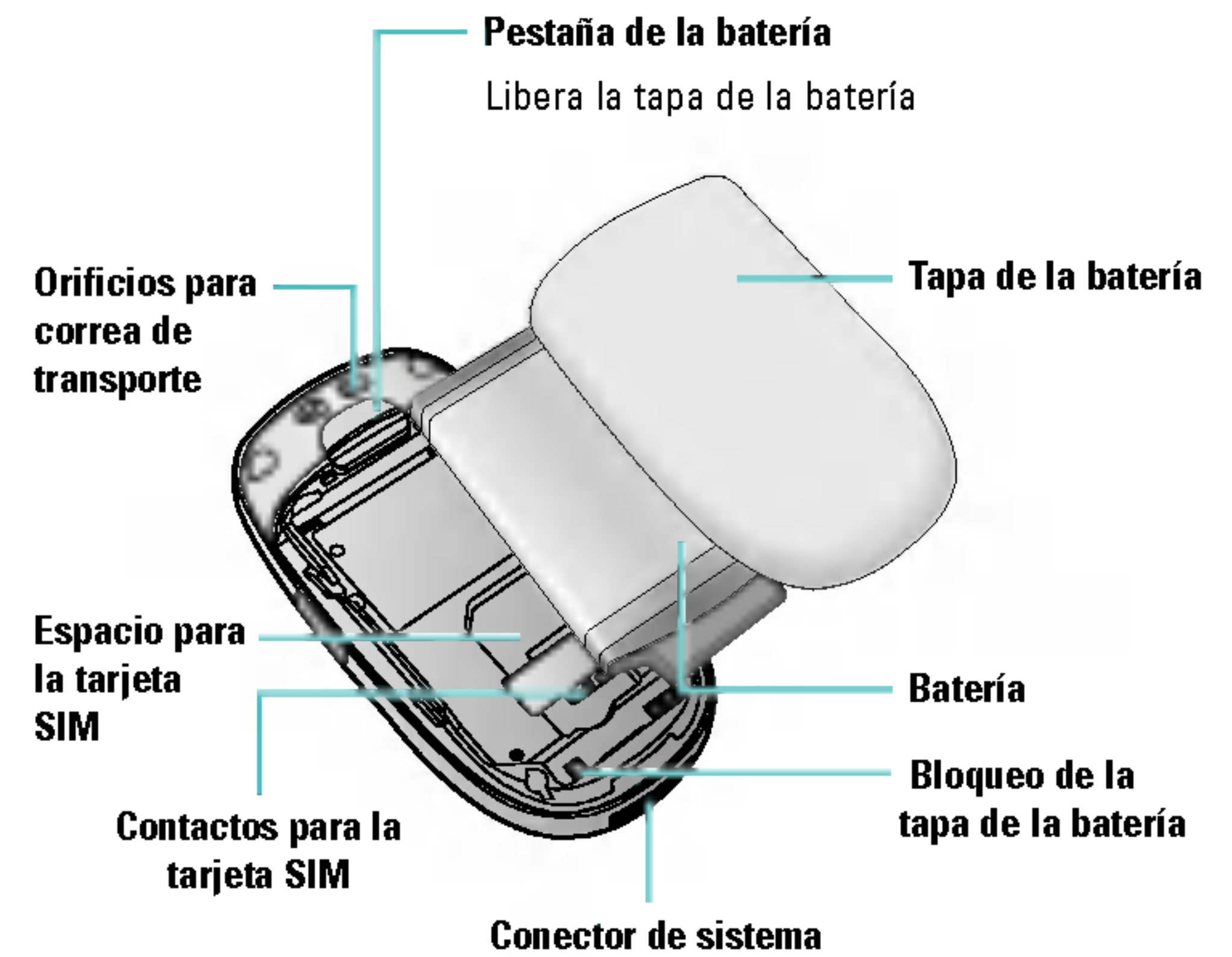

Teléfono abierto



1. Auricular

2, 10. Tecla de función izquierda / tecla de función derecha: cada una de estas teclas realiza la función indicada en la pantalla por el texto que aparece sobre ellas.

3. Tecla de planificación: tecla de acceso rápido al menú Plan.

4. Tecla de envío: marca un número de teléfono y responde las llamadas entrantes. También puede acceder rápidamente a las últimas llamadas entrantes, salientes y perdidas pulsando esta tecla en modo de inactividad.



5. Teclas alfanuméricas: con ellas puede introducir números, letras y algunos caracteres especiales.

6. Micrófono: puede silenciarse durante una llamada para preservar la privacidad.

7. Pantalla principal: muestra iconos de estado del teléfono, elementos de menú, información Web, imágenes y otros elementos en color.

8. Teclas de navegación: utilícelas para desplazarse por los menús y mover el cursor.







- 9. Tecla de confirmación:** selecciona opciones del menú y confirma acciones.
- 11. Tecla de descargas:** Acceso rápido al menú de descargas.
- 12. Tecla de finalización/encendido:** se utiliza para finalizar o rechazar una llamada y también para volver al modo de inactividad. Manténgala pulsada para encender/apagar el teléfono.
- 13. Tecla de borrado:** borra un carácter cada vez que la pulse. Manténgala pulsada para borrar toda la información. También se utiliza para volver a la pantalla anterior.
- 14. Tecla de función especial:**
 -  : Inserta el carácter internacional de llamadas “+”.
 -  : Permite introducir una pausa entre números cuando esta escribiendo un número de teléfono.









Información de la pantalla





La siguiente tabla describe varios indicadores o iconos que aparecerán en la pantalla del teléfono.

Iconos de la pantalla

Icono	Descripción
	Indica la intensidad de la señal de red. *
	Indica que hay una llamada en curso.
	Indica que está pasando a otra red
	Indica que está disponible el servicio de GPRS (General Packet Radio Service, Servicio general de radio por paquetes).

! Nota *La calidad de la conversación puede cambiar según la cobertura. Cuando la potencia de la señal es inferior a 2 barras, es posible que se produzcan silencios, se corte la llamada o el sonido sea deficiente. Tenga en cuenta las barras de indicación de la red antes de realizar llamadas. Si no hay ninguna barra, entonces no hay cobertura. En este caso, no podrá acceder a ningún servicio de la red (llamadas, mensajes, etc.).

Icono	Descripción
	Indica que la alarma está activada.
	Indica el estado de Cargar la batería.
	Indica que se ha recibido un mensaje de texto.
	Indica que se ha recibido un mensaje de voz.
	Señales sonoras desactivadas.
	Indica que se ha activado el perfil Fuerte.
	Indica que se ha activado el perfil Silencio.
	Indica que se ha activado el perfil Auriculares.
	Indica que se ha activado el perfil General.
	Indica que puede utilizar el servicio de mensajes Push.
	Indica que el teléfono está accediendo al WAP.

Icono	Descripción
	Indica que está utilizando GPRS.
	Indica que ha entrado en una página segura.
	Agenda
	Permite desviar una llamada.
	Bluetooth activado

Instalación de la tarjeta SIM y la batería del teléfono

Antes de extraer la batería, asegúrese que el teléfono está apagado.

1. Extraiga la tapa de la batería.

Pulse la pestaña de liberación de la batería, deslice la tapa de la batería hacia la parte inferior del teléfono y extráigala.

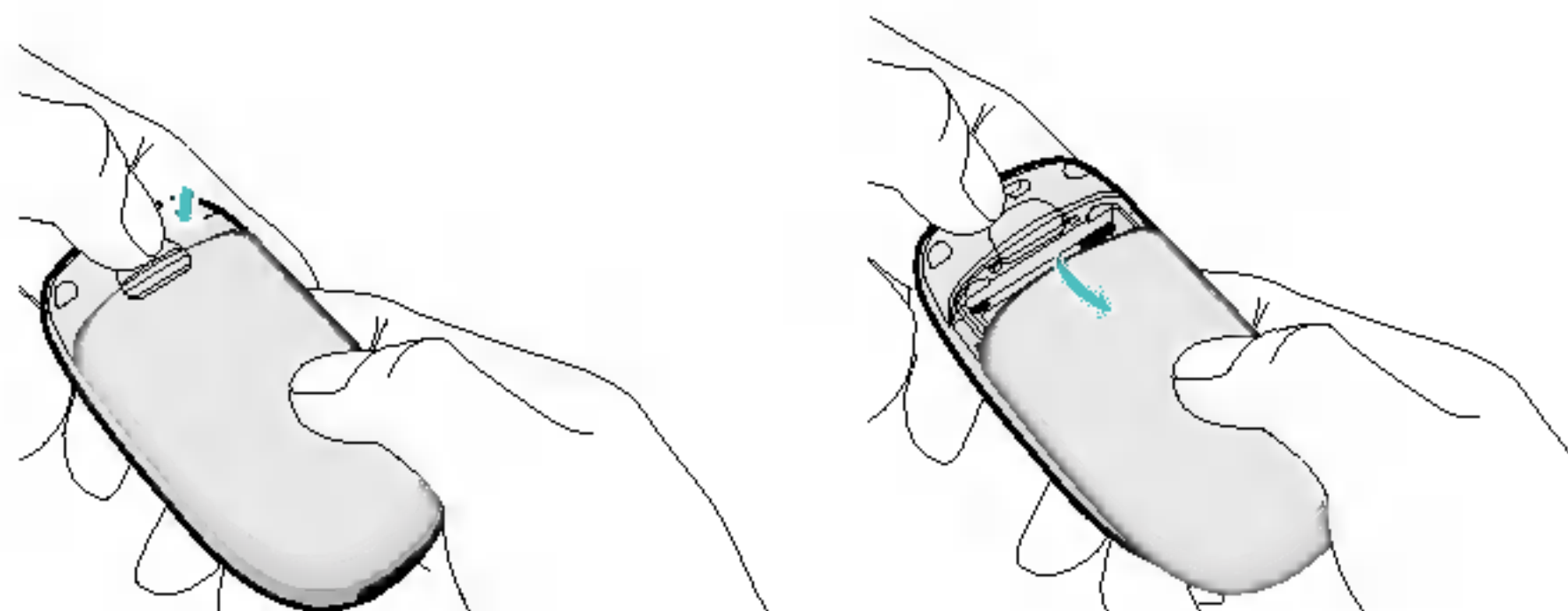

2. Extraiga la batería.

Sujete el borde superior de la batería y levántela del compartimento.

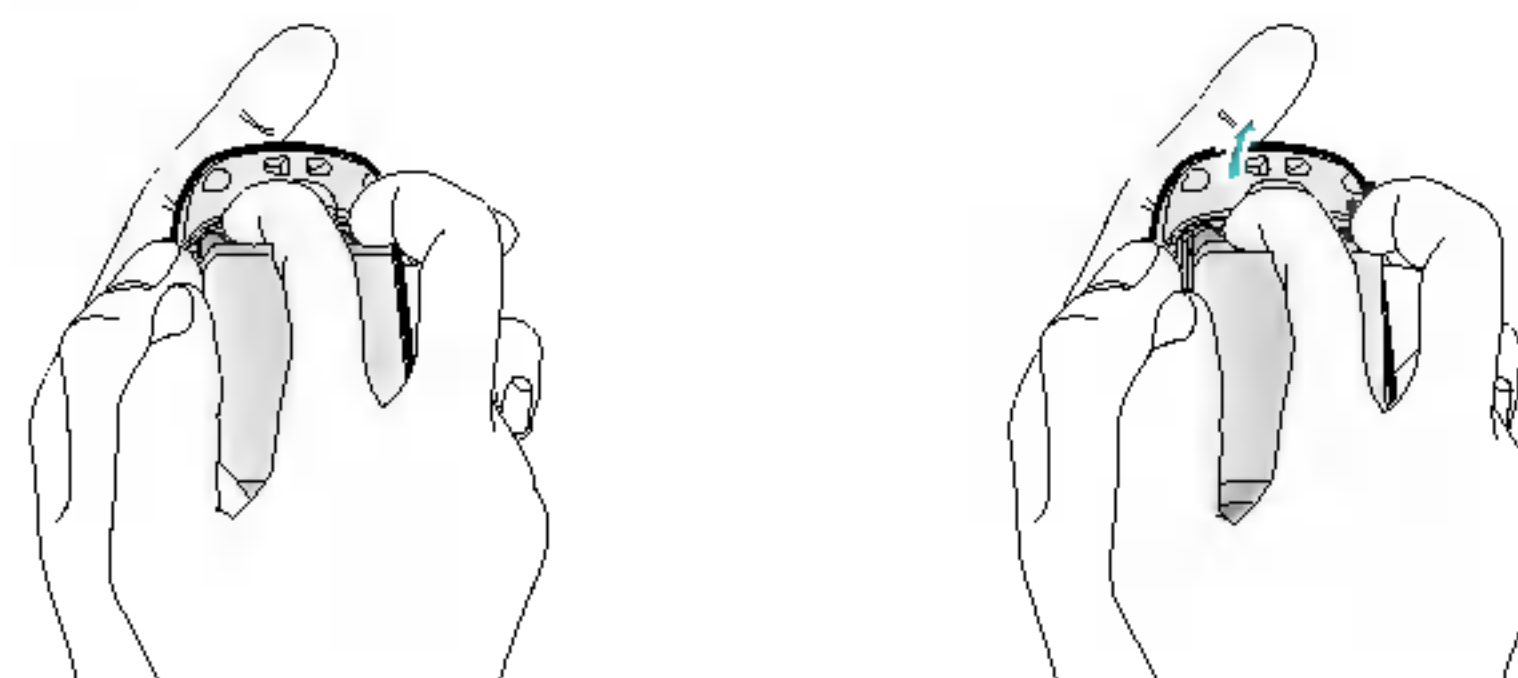

! Nota Si extrae la batería del teléfono mientras está encendido, puede verse afectado el funcionamiento del mismo.

3. Inserte la tarjeta SIM.

Introduzca la tarjeta SIM en el soporte. Deslice la tarjeta SIM hacia el interior del soporte de la tarjeta. Asegúrese que la tarjeta SIM está bien colocada y que el área de contacto dorada de la tarjeta queda boca abajo. Para extraer la tarjeta SIM, pulse ligeramente y tire en dirección inversa.

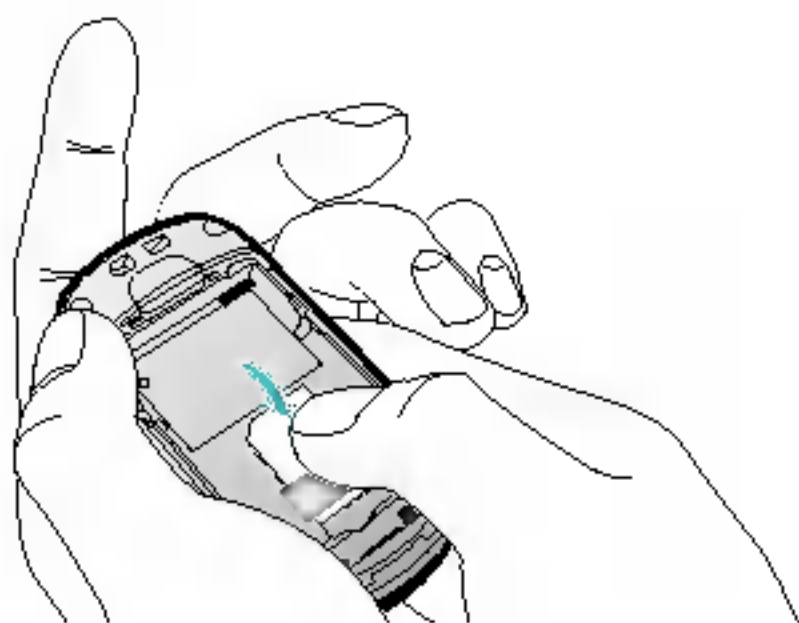

Para poner la tarjeta SIM

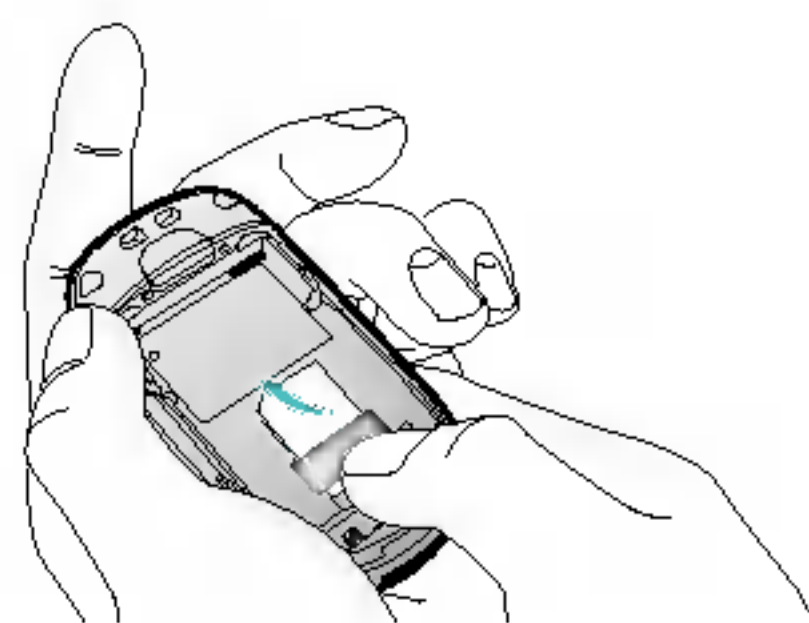

Para quitar la tarjeta SIM

! Precaución El contacto metálico de la tarjeta SIM se puede dañar fácilmente. Maneje la tarjeta con cuidado siguiendo las instrucciones proporcionadas con la tarjeta.

4. Inserte la batería.

Inserte en primer lugar la parte inferior de la batería en el borde inferior del compartimento de la batería. Presione la parte superior de la batería hasta que encaje en su lugar.

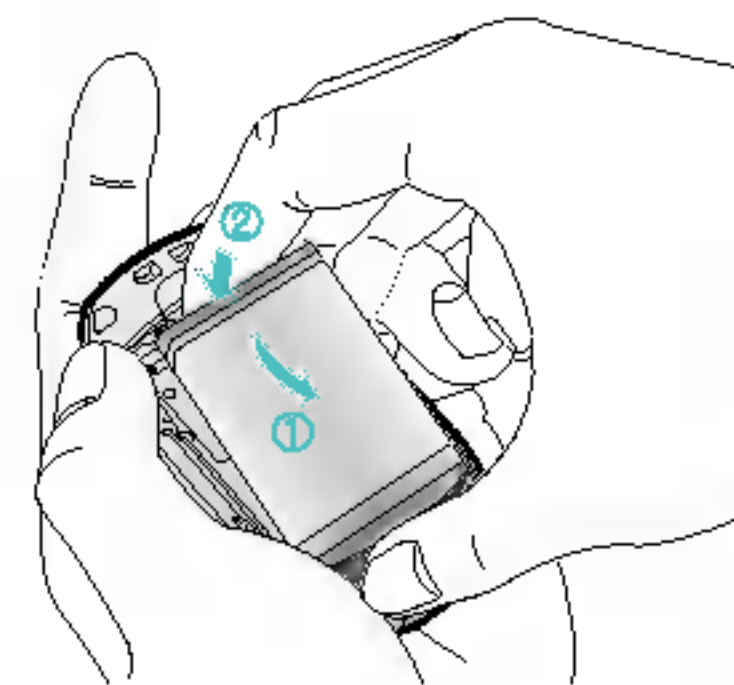

5. Vuelva a colocar la tapa de la batería.

Coloque la tapa de la batería en el teléfono y deslícela hasta que quede bien colocada (se oirá un clic).

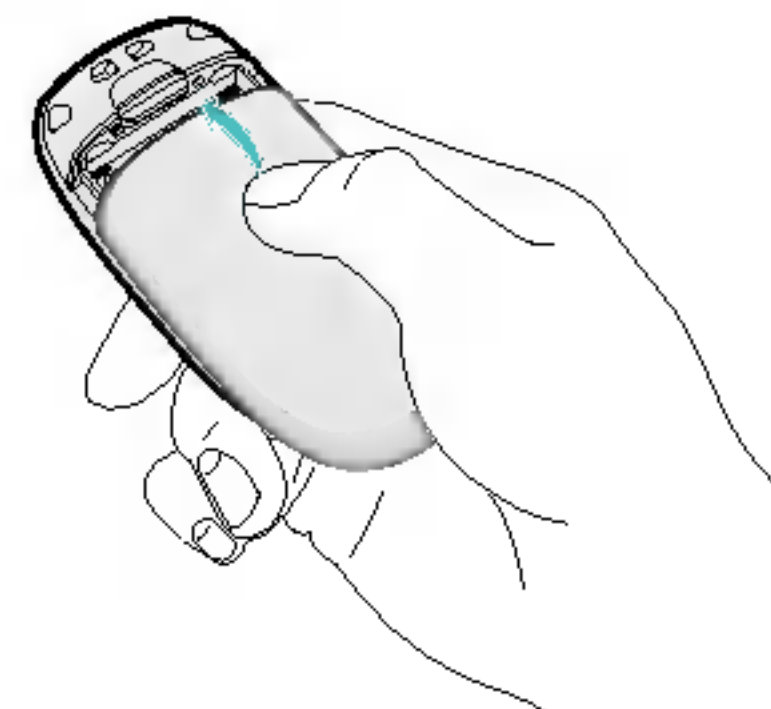



Cargar la batería

Para conectar el cargador suministrado debe haber instalado antes la batería.

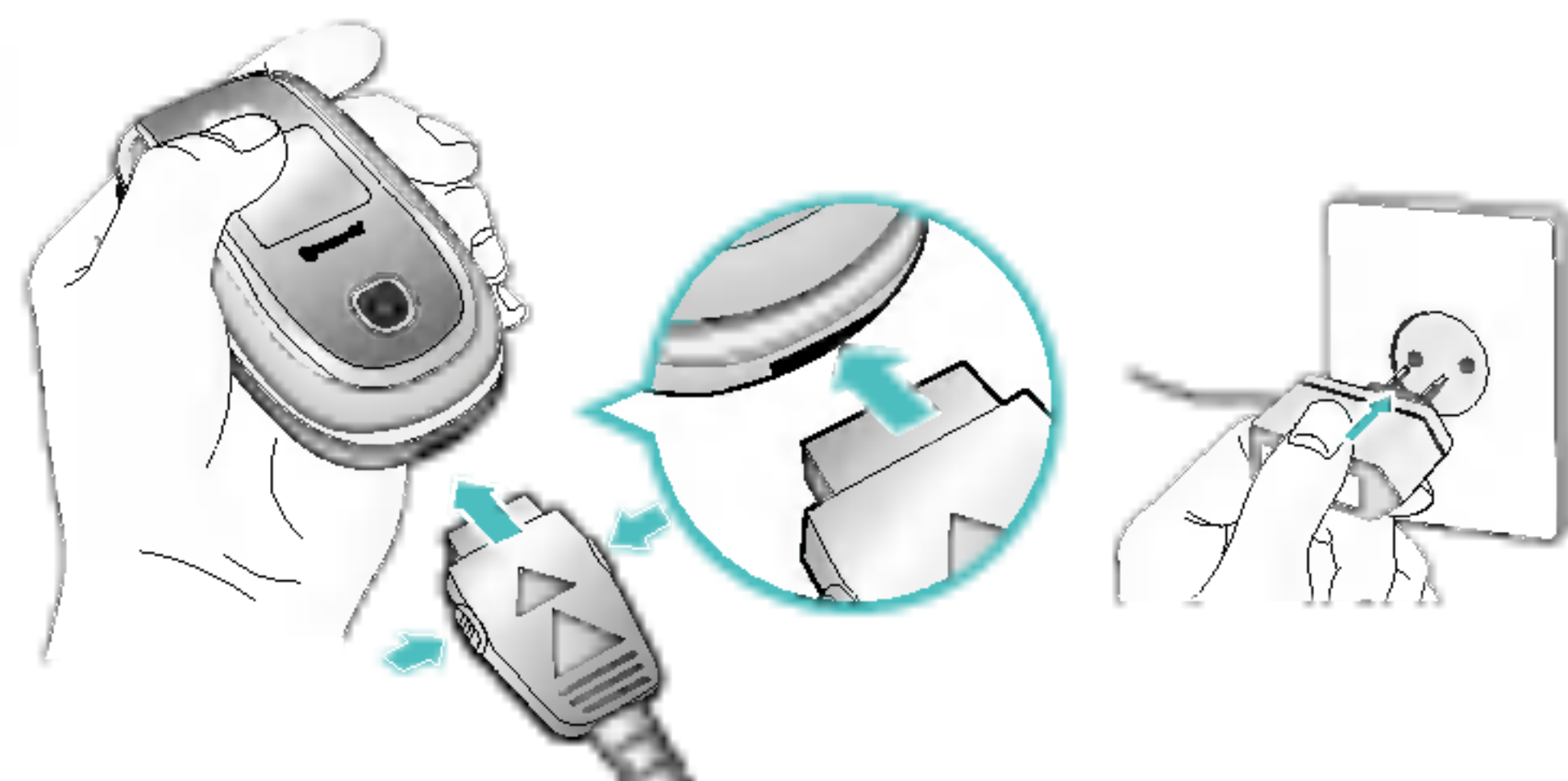

1. Con la flecha mirando hacia usted, como se muestra en la imagen, inserte el enchufe del cargador en la toma de la parte inferior del teléfono hasta que escuche un chasquido que indique que está perfectamente insertado.
2. Conecte el otro extremo del cargador a la toma de alimentación eléctrica. Utilice sólo el cargador incluido en el embalaje.
3. Las barras en movimiento del icono de batería se detendrán cuando haya finalizado la carga.

- ⚠ **Precaución** • No fuerce el conector o de lo contrario podrían resultar dañado el teléfono o el cargador.
- Inserte el cargador de la batería en posición vertical en la toma de corriente.
- Si tiene que cargar su batería fuera de su país, recuerde que debe verificar primero si necesita utilizar un adaptador para el enchufe para obtener la corriente adecuada.
- No quite la batería ni la tarjeta SIM mientras está cargando el teléfono.
- ⚠ **Advertencia** • Con el fin de evitar descargas eléctricas o incendios, desenchufe el cable de alimentación y el cargador cuando se produzcan tormentas eléctricas.
- Asegúrese de que ningún elemento con bordes afilados, como dientes de animales o uñas, toca la batería. Podría provocar un incendio.
- No realice ni responda llamadas mientras carga el teléfono, ya que podría producirse un cortocircuito u ocasionar una descarga eléctrica o un incendio.

Desconexión del cargador

1. Una vez cargado el teléfono, las barras en movimiento del icono de batería se detienen y aparece “¡Completa!” en pantalla.
2. Desenchufe el cargador y desconéctelo del teléfono presionando los botones laterales como se muestra en la imagen.

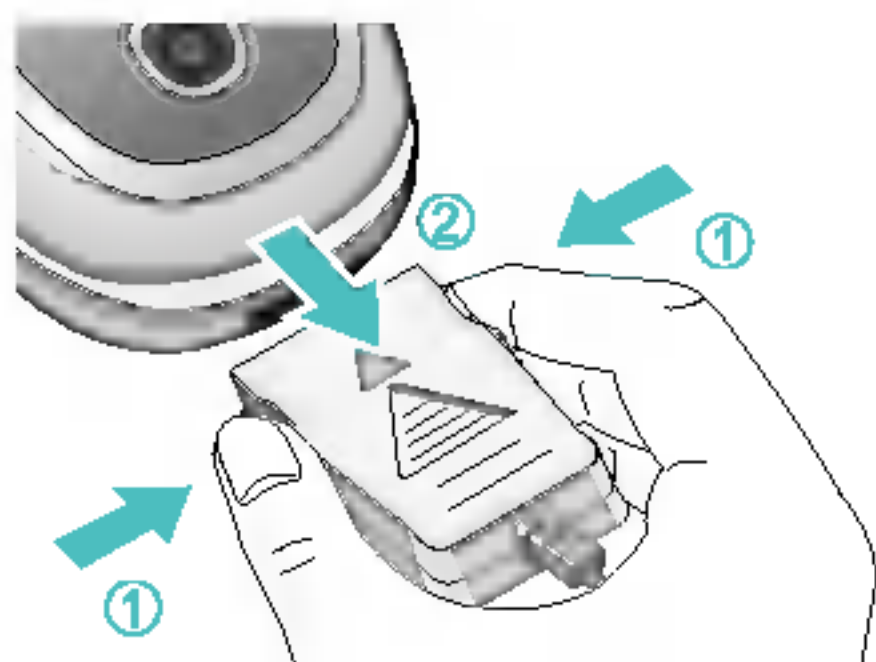

- ! Nota**
- Asegúrese que la batería suministrada está completamente cargada antes de utilizar el teléfono.
 - No extraiga la batería ni la tarjeta SIM mientras está cargando el teléfono.
 - Si la batería no está bien cargada, apague el teléfono, vuelva a encenderlo con la tecla de encendido y, a continuación, cargue de nuevo la batería. Recargue la batería tras extraerla y volver a insertarla.

Encendido y apagado del teléfono

Encendido del teléfono

1. Instale una batería cargada en su teléfono. Si la que tiene no lo está, instálela en su teléfono y conéctelo a una fuente de alimentación externa (cargador de viaje, cargador de mechero o un kit de manos libres para el coche).
2. Pulse  durante unos segundos hasta que se encienda la pantalla LCD.
3. Según el estado de la opción **Solicitud PIN**, al encenderlo podría pedirle su código PIN.

Apagado del teléfono

1. Pulse  durante unos segundos hasta que se apague la pantalla LCD.



Códigos de acceso

Puede utilizar los códigos de acceso para evitar el uso no autorizado del teléfono. Los códigos de acceso (excepto los códigos PUK y PUK2) se pueden cambiar utilizando la función **Cambiar código** del [Menú 7-5-5] consulte la página 72.

Código PIN (4-8 dígitos)

El código PIN (número de identificación personal) protege la tarjeta SIM del uso no autorizado. El código PIN se proporciona normalmente con la tarjeta SIM. Si la opción Solicitar código PIN está Activada, el teléfono solicitará este código cada vez que se encienda. Si la opción Solicitar código PIN está Desactivada, el teléfono se conectará directamente a la red sin el código PIN.

Código PIN2 (4-8 dígitos)

El código PIN2, proporcionado con algunas tarjetas SIM, se necesita para acceder a algunas funciones, como **Aviso de gastos de llamada** y **Número de marcación fija**. Estas funciones sólo están disponibles si la tarjeta SIM las soporta. Consulte a su operador de red para obtener más información.

Código PUK (4-8 dígitos)

El código PUK (clave de desbloqueo del código PIN) es necesario para cambiar un código PIN bloqueado. El código PUK se suele suministrar con la tarjeta SIM. Si no ha sido suministrado o lo ha perdido, póngase en contacto con el proveedor local del servicio para solicitarlo.

Código PUK2 (4-8 dígitos)

El código PUK2, proporcionado con algunas tarjetas SIM, es necesario para cambiar un código PIN2 bloqueado. Si pierde el código, póngase en contacto con el proveedor del servicio.

Código de seguridad (4-8 dígitos)

El código de seguridad protege el teléfono del uso no autorizado. Por defecto, el código de es '0000'. Se utiliza para eliminar entradas del teléfono y para activar el menú **Reiniciar config**. Además, es necesario para activar o desactivar la función de bloqueo del teléfono para impedir un uso no autorizado del mismo. Su valor por defecto puede ser modificado desde el menú **Conf. seguridad**.





Contraseña de restricción



Cuando se utiliza la función de **Restricción de llamadas se** necesita la contraseña de restricción. Su operador de red le proporcionará la contraseña necesaria al contratar este servicio. Consulte la página 70 para obtener más información.

Hacer y terminar llamadas



Hacer una llamada

1. Asegúrese de que el teléfono está encendido.
2. Escriba el número de teléfono con el prefijo local.
 - ▶ Presione la tecla () para borrar todo el número.
3. Pulse la tecla de envío () para llamar al número.
4. Cuando haya terminado, presione () o la tecla de función derecha.

Hacer una llamada con la tecla de envío

1. En modo de espera, pulse la tecla de envío () y aparecerán los números de teléfono correspondientes a las últimas llamadas entrantes, salientes y perdidas.
2. Seleccione el número deseado utilizando las teclas de navegación arriba/ abajo.
3. Pulse  .

Hacer llamadas internacionales

1. Mantenga presionada la tecla  para introducir el prefijo internacional. El carácter “+” selecciona automáticamente el código de acceso internacional.
2. Introduzca el prefijo del país, el prefijo local y el número de teléfono.
3. Pulse  .

Terminar una llamada

Cuando haya finalizado la llamada, pulse la tecla ().

Hacer una llamada desde la Lista de contactos

Puede guardar los nombres y números de teléfono que utiliza con frecuencia en la tarjeta SIM o en la memoria del teléfono. Para marcar un número simplemente tiene que buscar un nombre en la lista de contactos.



Ajuste del volumen

Si desea ajustar el volumen del auricular durante una llamada, utilice las teclas laterales (). Pulse la tecla lateral superior para subir el volumen y el botón lateral inferior para bajarlo.

! Nota En modo de espera, puede ajustar el volumen del teclado pulsando las teclas laterales.

Contestar a una llamada

Cuando alguien le llama, el teléfono suena y parpadea el icono de teléfono en el centro de la pantalla. Si es posible identificar a la persona que llama, aparecerá su número de teléfono (o su nombre e imagen, si están guardados en la agenda).

1. Para responder una llamada abra la tapa del teléfono si se ha establecido **Abrir tapa** como el modo de respuesta. Consulte la página 69 [Menú 7-4-2] para obtener más información.

! Nota Si ha establecido Cualquier tecla como modo de respuesta (consulte la página 69), podrá responder pulsando cualquier tecla, excepto la tecla  de función derecha.

- ▶ Para rechazar una llamada entrante, mantenga pulsada una de las teclas laterales sin abrir el teléfono.
- ▶ Puede responder una llamada mientras utiliza la Agenda o cualquier otra opción de menú.

2. Para finalizar la llamada, cierre la tapa o pulse la tecla .

Modo de vibración (rápido)

Se puede activar el modo de vibración manteniendo pulsada la tecla de navegación izquierda  después de abrir el teléfono.

Potencia de señal

Puede comprobar la potencia de la señal mediante el indicador de señal () que aparece en la pantalla LCD del teléfono. La potencia de señal puede variar, especialmente en el interior de edificios, si le ocurre esto, colóquese cerca de una ventana para ver si mejora la potencia de señal.



Introducción de texto

Puede introducir caracteres alfanuméricos utilizando el teclado del teléfono. Por ejemplo, para guardar nombres en la agenda, escribir un mensaje, crear un saludo personal o planificar eventos en el calendario es necesario introducir texto.

El teléfono dispone de los siguientes métodos de entrada de texto.

Modo T9

Este modo le permite introducir palabras con sólo una pulsación por letra. Cada tecla del teclado tiene más de una letra. El modo T9 compara automáticamente sus pulsaciones con un diccionario interno para determinar cuál es la palabra correcta y, por lo tanto, requiere menos pulsaciones que el modo ABC tradicional. También se conoce como texto predictivo.

Modo ABC

Este modo le permite introducir letras pulsando la tecla rotulada con la letra pertinente. Deberá pulsar la misma tecla una, dos, tres o más veces hasta que aparezca en pantalla la letra deseada.

Modo 123 (modo numérico)

Introduzca números utilizando una pulsación por número. Para pasar al modo 123 en un campo de entrada de texto, pulse la tecla

Cambio del modo de entrada de texto

1. Cuando esté en un campo que permita introducir caracteres, aparecerá el indicador de modo de entrada de texto en la esquina inferior derecha de la pantalla.

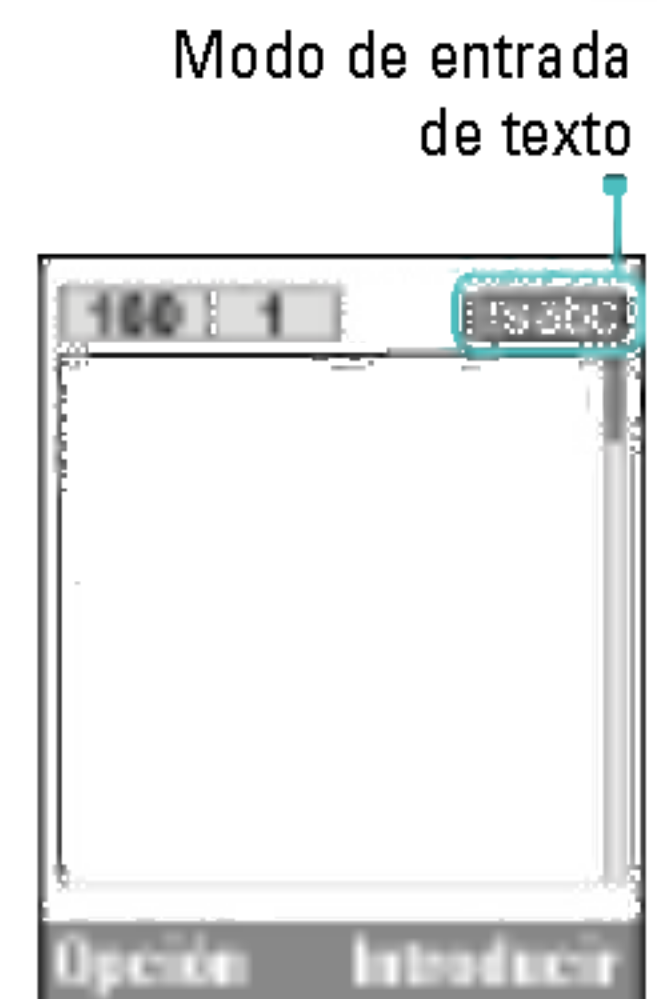



2. Cambie el modo de entrada de texto pulsando . Podrá consultar en cualquier momento, en qué modo de entrada de texto se encuentra, mirando en la esquina inferior derecha de la pantalla.

► Uso del modo T9

El modo de entrada de texto predictivo T9 le permite introducir palabras fácilmente con un mínimo de pulsaciones. Al pulsar cada tecla, el teléfono muestra los caracteres que cree que está introduciendo basándose en el diccionario incorporado. También puede añadir palabras nuevas al diccionario.

A medida que se añaden letras nuevas, la palabra va cambiando para mostrar la más se acerque dentro de las palabras que hay en el diccionario.

1. En el modo de entrada de texto predictivo T9, introduzca las letras para formar palabras pulsando las teclas que hay de la  a la . Pulse cada tecla una sola vez por cada letra que quiera introducir.
- La palabra cambia a medida que se introducen nuevas letras. por lo tanto, no preste atención a como aparece la palabra en la pantalla hasta que

haya pulsado todas las teclas.

- Si la palabra sigue siendo incorrecta, pulse una o varias veces la tecla de navegación hacia abajo para consultar el resto palabras posibles.

Ejemplo:

Pulse     para escribir **Home**.

Pulse     [tecla de navegación abajo] para escribir **Inme**.

- Si no encuentra la palabra deseada en la lista de opciones de palabras, añádala utilizando el modo ABC.
 - Para seleccionar el idioma del modo T9, pulse la tecla de función izquierda [Opciones] y, a continuación, seleccione **Idiomas T9**. Seleccione el idioma deseado para el modo T9. También puede desactivar el modo T9 seleccionando **T9 desactivado**. La configuración predeterminada del teléfono es el modo T9 activado.
2. Introduzca toda la palabra antes de editar o borrar alguna letra.



Funciones generales

3. Complete cada palabra con un espacio pulsando la tecla . Para borrar letras, pulse . Mantenga pulsada la tecla para borrar palabras completas.

Nota Para salir del modo de entrada de texto sin guardar el texto introducido, pulse y el teléfono volverá al modo de espera.

► Uso del modo ABC

Utilice las teclas a para escribir el texto.

1. Pulse la tecla rotulada con la letra deseada:
 - Si pulsa una vez aparecerá la primera letra
 - Si pulsa dos veces aparecerá la segunda letra
 - Y así sucesivamente
2. Para introducir un espacio, pulse una vez la tecla . Para borrar letras, pulse la tecla y mantenga pulsada la tecla para borrar toda la pantalla.

Nota Consulte la siguiente tabla para obtener más información sobre los caracteres disponibles utilizando las teclas alfanuméricas.

Tecla	Caracteres en orden de visualización	
	Mayúscula	Minúscula
	., / ? ! - : ' " 1 @	., / ? ! - : ' " 1 @
	A B C 2 A A A A Ñ Å Æ Ç	a b c 2 a a a a a ã æ ç
	D E F 3 E E E E	d e f 3 e e e e
	G H I 4 ï î ï ï ħ	g h i 4 ï î ï ï ħ
	J K L 5	j k l 5
	M N O 6 Ñ Ø Ø Ø Ø Ö Æ	m n o 6 ñ ø ø ø ø ö æ
	P Q R S 7 ß Ş	p q r s 7 ß ş
	T U V 8 U U U U	t u v 8 u u u u
	W X Y Z 9	w x y z 9
	Espacio, 0	Espacio, 0



► **Uso del modo 123 (modo numérico)**

El modo 123 le permite introducir números en un mensaje de texto (por ejemplo, un número de teléfono).

Contactos

Puede guardar números de teléfono y los nombres correspondientes en la memoria de la tarjeta SIM, y hasta 255 números y nombres en la memoria del teléfono.

La tarjeta SIM y el teléfono se utilizan del mismo modo en el menú **Contactos** (consulte las páginas 45- 49 para obtener más información).

Menú de llamadas entrantes

El teléfono proporciona diversas funciones de control que puede utilizar durante una llamada. Para acceder a estas funciones durante una llamada, pulse la tecla de función izquierda [Opcs.].

Durante una llamada

El menú que se muestra en la pantalla del teléfono durante una llamada es distinto al menú principal predeterminado que aparece en modo de espera. Las opciones se describen a continuación.

Hacer una segunda llamada

Puede buscar un número de la agenda y marcarlo para realizar otra llamada, pulse la tecla de función derecha y seleccione **Buscar**. Para guardar el número marcado en la agenda durante una llamada, pulse la tecla de función derecha y, a continuación, seleccione **Añadir nuevo**.

Alternar entre dos llamadas

Para alternar entre dos llamadas, pulse la tecla de función izquierda y seleccione **Cambiar**.



Funciones generales

Contestar una llamada entrante

Para responder a una llamada cuando el teléfono suena, pulse la tecla . El teléfono también le puede avisar de que hay una llamada entrante mientras está hablando mediante un pitido en el auricular y una indicación en la pantalla informándole que hay una segunda **llamada en espera**. Esta función, denominada llamada en espera, sólo está disponible si lo admite la red. Para obtener detalles de cómo activar y desactivar esta función, consulte Llamada en espera [Menú 7- 4- 4] en la página 69.

Si la función **Llamada en espera** está activada, puede poner la primera llamada en espera y responder a la segunda pulsando  o seleccionando la tecla de función izquierda y, después, **Descolgar y responder**. Puede finalizar la llamada actual y responder a la llamada en espera si selecciona la tecla de función izquierda y luego **Finalizar y responder**.

Rechazar una llamada entrante

Puede rechazar una llamada entrante sin responderla pulsando la tecla .

Si está en mitad de una llamada, puede rechazar una llamada entrante pulsando la tecla de función izquierda [Menú] y seleccionando **Conferencia/Rechazar** o pulsando la tecla .

Desactivar el micrófono

Puede desactivar el micrófono durante una llamada pulse la tecla [Menú] y luego seleccione **Silencio activado**. Para desactivar esta opción y activar de nuevo el micrófono seleccione **Silencio desactivado**. Si el teléfono tiene activada la opción de desactivar el micrófono, la persona que le llama no podrá oírle, pero usted sí a ella.

Activación de tonos DTMF durante una llamada

Los tonos DTMF permiten al teléfono utilizar una centralita automatizada. Para activar los tonos DTMF durante una llamada, pulse la tecla de función izquierda y seleccione **Activar DTMF** y para desactivarlos siga el mismo procedimiento.



Llamadas múltiples o conferencias

El servicio de llamadas múltiples o conferencias le permite mantener una conversación con más de una persona de forma simultánea si su operador de red admite esta función. Sólo se puede establecer una llamada múltiple si hay una llamada activa y una llamada en espera y se responde a las dos llamadas. Una vez establecida una llamada múltiple, la persona que la ha establecido puede añadir, desconectar o excluir (es decir, excluir una llamada de la conferencia sin cortarla) llamadas. Encontrará todas estas opciones en el menú de llamadas entrantes. El número máximo de personas admitido en una llamada múltiple es cinco. Una vez iniciada la llamada, usted tendrá el control y sólo usted podrá agregar más personas.

Hacer una segunda llamada

Para realizar una segunda llamada mientras está hablando por el móvil, introduzca el segundo número y pulse la tecla . Al establecer la segunda llamada, la primera llamada se pone en espera automáticamente. Para alternar entre dos llamadas,

pulse la tecla de función izquierda y seleccione **Cambiar**.

Establecimiento de una conferencia

Ponga en espera una llamada y, mientras la llamada activa esté en curso, pulse la tecla de función izquierda y seleccione **Conferencia/Unir**.

Retención de una conferencia

Pulse la tecla de función izquierda y, a continuación, seleccione **Conferencia/Retener todas**.

Activación de una conferencia en espera

Pulse la tecla de función izquierda y, a continuación, seleccione **Conferencia/Unir**.

Adición de llamadas a la conferencia

Para añadir una llamada a una conferencia existente, pulse la tecla de función izquierda y seleccione **Conferencia/Unir**.



Visualización de los participantes en una conferencia

Para desplazarse por los números de los participantes en una conferencia en la pantalla del teléfono, utilice las teclas de navegación arriba/abajo.

Hacer una llamada privada durante una conferencia

Para tener una llamada privada con uno de los participantes de la conferencia, muestre el número del participante con el que desea hablar y pulse la tecla de función izquierda. Seleccione **Conferencia/Privada** para poner en espera el resto de llamadas.

Finalización de una conferencia

Para finalizar una llamada pulse la tecla . Para finalizar una conferencia, pulse la tecla multifunción izquierda y seleccione Conferencia/ Fin llamadas. Todas las llamadas (activas o en espera) se finalizarán.

1. Perfiles (página 37)

- 1 Sólo vibración
- 2 Silencio
- 3 General
- 4 Fuerte
- 5 Auriculares

2. Historial llamadas (página 39)

- 1 Llam. perdidas
- 2 Llam. recibidas
- 3 Llam. enviadas
- 4 Borrar últimas llamadas
- 5 Gastos de llamada
- 6 Info GPRS

3. Utilidades (página 42)

- 1 Bluetooth
- 2 Calculadora
- 3 Conver. unidad
- 4 Reloj mundial
- 5 Grabador voz
- 6 Estado memoria

4. Organizador (página 45)

- 1 Agenda
- 2 Planificador
- 3 Memoria



5. Mensajes (página 51)

- 1 Nuevo mensaje
- 2 Buzón entrada
- 3 Borrador
- 4 Buzón salida
- 5 Escuchar buzón de voz
- 6 Mensaje de información
- 7 Plantillas
- 8 Configuración

6. Cámara (página 62)

- 1 Hacer foto
- 2 En modos
- 3 Continuo
- 4 Mi álbum
- 5 Configuración

7. Ajustes (página 66)

- 1 Alarma
- 2 Fecha y Hora
- 3 Config. telf.
- 4 Conf. llamadas
- 5 Conf. seguridad
- 6 Config. red
- 7 Restablecer ajustes
- 8 Config. GPRS





8. Servicios (página 74)

- 1 Internet
- 2 Servicio SIM

9. Descargas (página 79)

- 1 Juegos & más
- 2 Imágenes
- 3 Sonidos



El teléfono ofrece un conjunto de funciones que le permiten personalizar el teléfono. Estas funciones se disponen en menús y submenús, a los que puede acceder a través de las dos teclas de función [] y []. Cada menú y submenú le permite ver y modificar las opciones de una función determinada.

Las funciones de estas teclas varían según el menú en el que se encuentre; el rótulo que aparece en la línea inferior de la pantalla justo encima de cada tecla indica su función actual.

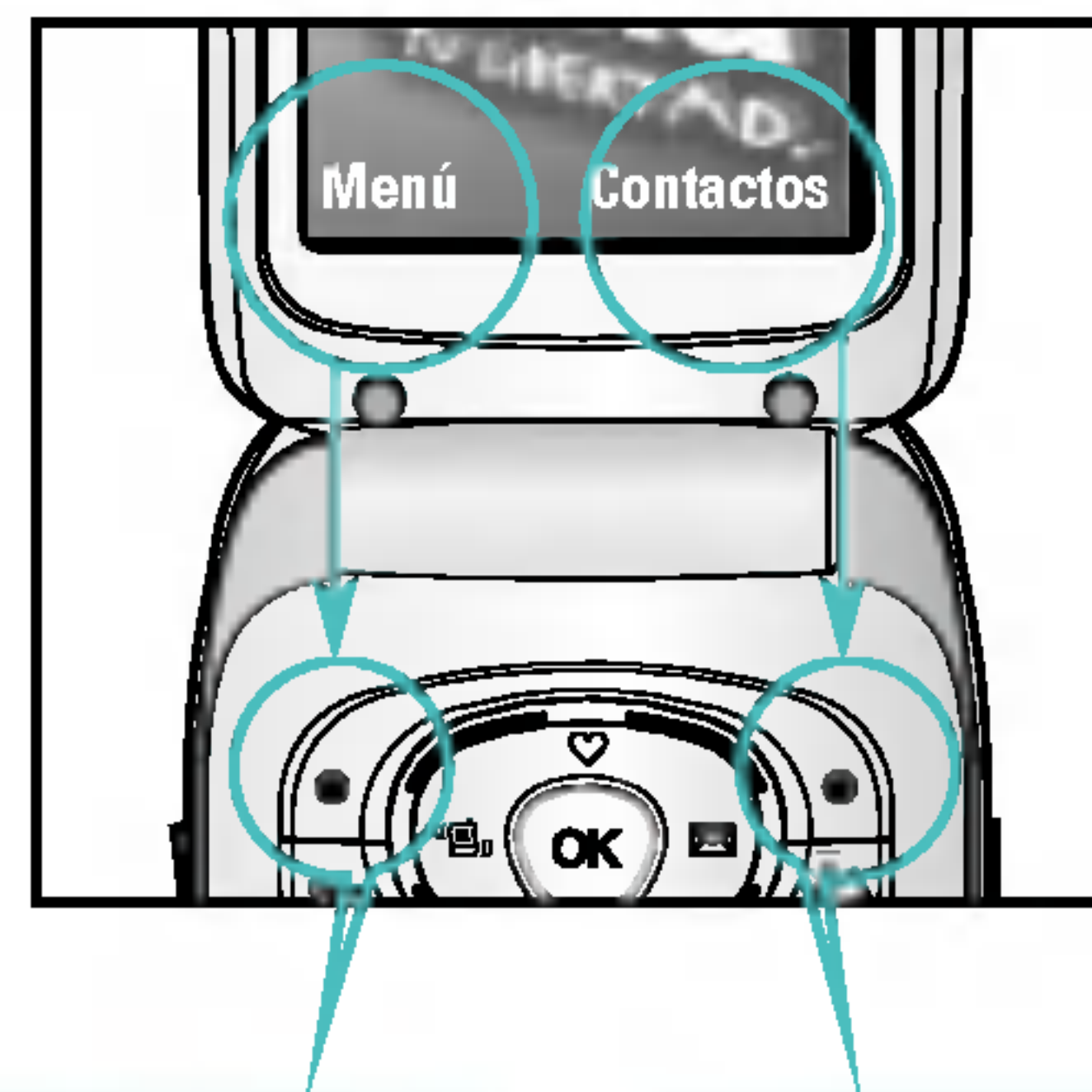

Pulse la tecla de multifunción izquierda para acceder al menú disponible.

Pulse la tecla multifunción derecha para acceder al Menú disponible.

En el menú Perfiles puede ajustar y personalizar los tonos del teléfono para diferentes situaciones, entornos o grupos de usuarios.

Hay seis perfiles predeterminados: **Sólo vibracion**, **Silencio**, **General**, **Fuerte** y **Auriculares**. Cada perfil puede personalizarse.

Pulse la tecla Menú  y seleccione **Perfiles** con las teclas de navegación.

Habilitar

Menú 1-x-1

1. Aparece un listado de perfiles.
2. Desplácese hasta el perfil que desea activar y pulse la tecla de función izquierda [Selec.] o la tecla OK.
3. A continuación, seleccione **Habilitar**.

Personalizar

Menú 1-x-2

Desplácese hasta el perfil deseado en la lista Perfiles. Después de pulsar la tecla de función izquierda  o la tecla OK, seleccione Personalizar. Se abrirá la opción de configuración de perfil, pudiendo personalizar las siguientes opciones.

- ▶ **Tipo de aviso llamada:** establece el tipo de alerta para llamadas entrantes.
- ▶ **Tono de timbre:** selecciona el tono de timbre deseado de la lista.
- ▶ **Vol. timbre:** establece el volumen del timbre de llamada.
- ▶ **Alerta mens.:** establece el tipo de alerta para los mensajes.
- ▶ **Tono de mensaje:** selecciona el timbre de alerta de los mensajes.
- ▶ **Tono teclado:** selecciona el tono deseado del teclado.
- ▶ **Volumen teclado:** establece el volumen del tono del teclado.
- ▶ **Tono de tapa:** permite establecer el tono de tapa según el entorno.
- ▶ **Vol. efectos sonido:** establece el volumen de los efectos de sonido.
- ▶ **Vol enc y apag:** establece el volumen del tono de timbre al encender o apagar el teléfono.



Perfiles



- ▶ **Resp. autom.:** Esta función sólo se puede activar si el teléfono está conectado a los auriculares.
 - **Desactivado:** El teléfono no responderá automáticamente.
 - **Después de 5 seg.:** El teléfono responderá automáticamente después de 5 segundos.
 - **Después 10 seg.:** El teléfono responderá automáticamente después de 10 segundos.

Renombrar

Menú 1-x-3

Puede cambiar el nombre de un perfil y asignarle el nombre que desee.

! Nota No se pueden cambiar los nombres de los perfiles Sólo vibración, Silencio y Auriculares.

1. Para cambiar el nombre de un perfil, desplácese hasta el perfil en cuestión de la lista de perfiles y, después de pulsar la tecla de función izquierda  o la tecla OK, seleccione Cambiar nombre.
2. Introduzca el nombre deseado y pulse la tecla OK o la tecla de función izquierda  [Aceptar].



Puede comprobar el registro de llamadas Perdidas, recibidas y enviadas sólo si la red admite la Identificación de línea de llamada (ILL) dentro del área de servicio.

El número y nombre (si están disponibles) se muestran junto con la fecha y hora en que se hizo la llamada. También puede ver los tiempos.

Llam. perdidas

Menú 2-1

Esta opción le permite ver las últimas 10 llamadas no contestadas. También puede:

- Ver el número si está disponible, y llamar a él o guardarlo en el directorio
- Introducir un nuevo nombre para el número y guardar ambos en el directorio
- Enviar un mensaje a este número
- Borrar la llamada de la lista

Llam. recibidas

Menú 2-2

Esta opción le permite ver las últimas 10 llamadas entrantes. También puede:

- Ver el número si está disponible, y llamar a él o guardarlo en el directorio
- Introducir un nuevo nombre para el número y guardar ambos en el directorio
- Enviar un mensaje a este número
- Borrar la llamada de la lista

Llam. enviadas

Menú 2-3

Esta opción le permite ver las últimas 20 llamadas salientes (realizadas o intentadas). También puede:

- Ver el número si está disponible, y llamar a él o guardarlo en el directorio
- Introducir un nuevo nombre para el número y guarde ambos en el directorio
- Enviar un mensaje a este número
- Borrar la llamada de la lista



Historial llamadas

Borrar últimas llamadas

Menú 2-4

Le permite borrar las listas de **Llamadas perdidas**, **Llam. recibidas** o **Llam. enviadas**, así como **Todas llam.** de una sola vez.

Gastos de llamada

Menú 2-5

Duración de llamada

Menú 2-5-1

Le permite ver la duración de sus llamadas entrantes y salientes, así como restaurar los tiempos de llamadas. Dentro de este menú podrá acceder a los siguientes cronómetros:

- ▶ **Última llam.:** Duración de la última llamada.
- ▶ **Todas llam.:** Duración total de todas las llamadas realizadas y recibidas desde que se restauró por última vez el cronómetro.
- ▶ **Llam. recibidas:** Duración de las llamadas enviadas.
- ▶ **Llam. enviadas:** Duración de las llamadas salientes.

- ▶ **Restablecer:** Le permite eliminar la duración de todas las llamadas oprimiendo la tecla multifunción izquierda  [Sí].

Costes de llamada

Menú 2-5-2

Esta función le permite comprobar el coste de la última llamada, de todas las llamadas y el coste restante. Para restablecer el coste se le pedirá que introduzca el código PIN2.

Config. coste

(depende de la tarjeta SIM)

Menú 2-5-3

- ▶ **Establ. tarifa:** Puede establecer el tipo de moneda y el precio por unidad. Póngase en contacto con los proveedores de servicios para obtener los precios por unidad. Para seleccionar la moneda o unidad en este menú, debe introducir el código PIN2.
- ▶ **Def. crédito:** Este servicio de red le permite establecer un límite para el coste de las llamadas por unidades de gasto seleccionadas. Si selecciona **Leer**, se muestra el número de unidades restantes. Si selecciona **Cambiar**, puede cambiar el límite del gasto.



- ▶ **Mostrar auto:** Este servicio de red le permite ver automáticamente el coste de las últimas llamadas. Si está establecido en **Activ.**, puede ver el coste de la última llamada al finalizar la llamada.

Info GPRS

Menú 2-6

Puede comprobar la cantidad de datos transferidos por la red mediante GPRS. Además, puede ver cuánto tiempo está en línea.

Duración de llamada

Menú 2-6-1

Puede ver la duración de la última llamada y de Todas las llamadas, así como restaurar los contadores de tiempo.

Volúmenes de datos

Menú 2-6-2

Puede comprobar los volúmenes de datos Enviados, Recibidos o Todos y Restaurar todos.



Bluetooth

Menú 3-1

El sistema Bluetooth permite que los dispositivos portátiles, los periféricos y los ordenadores compatibles que estén cerca los unos de los otros se comuniquen directamente entre sí de forma inalámbrica. Este teléfono cuenta con conexión Bluetooth incorporada, que le permite conectarse a teléfonos, aplicaciones de software y otros sistemas compatibles con dicha tecnología. Por otra parte, si desea imprimir fotos mediante Bluetooth, deberá utilizar impresoras compatibles.

! Nota Software Bluetooth compatible (pilas de Bluetooth) para DUN:WIDCOMM Bluetooth for Windows 1.4 and 3.0

Mis dispositivos

Menú 3-1-1

En el teléfono puede ver todos los dispositivos que son compatibles con Bluetooth.

Dispositivos de manos libres

Menú 3-1-2

Puede obtener una lista de los dispositivos manos libres compatibles con los teléfonos con Bluetooth.

Dentro de los menús Mis dispositivos y Dispositivos manos libres encontrará las siguientes opciones:

- **Conectar/Desconectar:** permite conectar el dispositivo Bluetooth seleccionado.
- **Añadir nuevo:** permite buscar y añadir nuevos dispositivos.
- **Asignar nombre:** permite cambiar el nombre.
- **Autorizado/No autorizado:** permite ver si las conexiones entre los dispositivos Bluetooth están autorizadas.
- **Todos los servicios:** permite ver todos los servicios admitidos por el dispositivo Bluetooth.
- **Eliminar:** permite eliminar la conexión con el dispositivo seleccionado.
- **Eliminar todo:** permite eliminar todas las conexiones realizadas.

Ajustes

Menú 3-1-3

Puede registrar nuevos dispositivos compatibles con Bluetooth. Si ya ha añadido el dispositivo, puede buscarlo introduciendo una contraseña.

Activar Bluetooth

Puede activar o desactivar Bluetooth.

Visibilidad del teléfono

Puede configurar las funciones que se muestran de su teléfono en los otros dispositivos Bluetooth.



Nombre del teléfono

Puede cambiar el nombre con el que aparece su teléfono. El nombre asignado por defecto es F2400.

Calculadora



Menú 3-2

La calculadora contiene las funciones estándar: +, −, ×, ÷ (**suma, resta, multiplicación y división**).

1. Introduzca los números pulsando las teclas numéricas.
2. Utilice una tecla de navegación para seleccionar un signo de cálculo.
3. Luego, introduzca los números.
4. Pulse  [Resul.] para ver el resultado.
5. Pulse  [Borrar] o introduzca números para

repetir el procedimiento anterior.

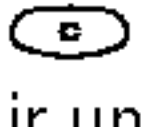





6. Para salir de la Calculadora, pulse  [Volver].

Nota Para borrar cualquier error o toda la pantalla, utilice la tecla . Si pulsa la tecla , puede introducir un número negativo. Si pulsa la tecla , puede introducir también un número decimal.

Conver. unidad

Menú 3-3

Permite convertir cualquier medida en la unidad que desee. Hay cuatro tipos de medidas: **Longitud, Area, Peso y Volumen**.



1. Para seleccionar uno de los cuatro tipos de medidas pulse la tecla  [Unidad].
2. Seleccione el valor estándar con  (, ).
3. Elija la unidad que desea convertir con  y .
4. Puede comprobar el valor convertido de la unidad que desee. Para introducir un número decimal pulse .



Reloj mundial

Menú 3-4

Puede ver los relojes de las principales ciudades del mundo.

1. Seleccione la ciudad que pertenece al huso horario con las teclas  y .
2. Para establecer la hora actual de una ciudad seleccionada pulse  [Conf.].

Grabador voz

Menú 3-5

La función de notas de voz le permite grabar hasta 10 mensajes de voz con una duración máxima de 20 segundos.

Grabar

Menú 3-5-1

Puede grabar notas de voz en el menú Grabador de voz.

1. Una vez iniciada la grabación, se muestra el mensaje Grabando y el tiempo restante.
2. Si desea finalizar la grabación, pulse  [Guardar].

3. Escriba el título de la nota de voz y pulse  [Aceptar].

Ver lista

Menú 3-5-2

El teléfono muestra la lista de notas de voz. Puede seleccionar **Reproducir** y **Borrar** una nota de voz grabada.

Estado memoria

Menú 3-6

Le permite comprobar el espacio libre y la memoria utilizada en cada sección.

Agenda



Menú 4-1

! **Nota** En modo de espera, pulse la tecla de función derecha  [Contactos] para acceder directamente.

Buscar

(llamadas a partir de agenda)

Menú 4-1-1

1. Seleccione **Buscar** pulsando la tecla de función izquierda  [Selec.] o la tecla [OK].
2. Introduzca el nombre que desea buscar o seleccione la tecla de función izquierda  [Lista] para ver toda la lista de la agenda.

! **Nota** Puede realizar una búsqueda instantánea si escribe la primera letra del nombre o número que desea buscar.

3. Si desea editar, eliminar o copiar una entrada o agregar voz a una entrada, seleccione  [Opcs.] y aparecerá el siguiente menú:

▶ **Editar:** Puede editar el nombre, el número, el grupo, el carácter y la imagen pulsando las teclas de navegación.

▶ **Nuevo SMS/MMS:** Después de haber encontrado el número que desea, puede enviar un SMS/MMS al número seleccionado.

▶ **Enviar vía Bluetooth:** permite enviar los datos de tu agenda a otros dispositivos compatibles por Bluetooth.

▶ **Copiar:** Le permite copiar una entrada de la tarjeta SIM al teléfono o del teléfono a la tarjeta SIM.

▶ **Núm. principal:** Le permite seleccionar el número de móvil, particular o de trabajo que utilice con más frecuencia. Después de establecer esta opción, el número principal se mostrará en primer lugar cuando realice una búsqueda.

▶ **Borrar:** Le permite eliminar una entrada.









Añadir nueva

Menú 4-1-2

Le permite agregar una entrada a la agenda. La memoria del teléfono tiene una capacidad de 200 entradas, mientras que la capacidad de la memoria de la tarjeta SIM depende del proveedor del servicio.



Podrá escribir hasta 20 caracteres por nombre en la memoria del teléfono, mientras que en la tarjeta SIM, el número de caracteres dependerá de la tarjeta.

1. Seleccione Añadir nueva pulsando la tecla de función izquierda  [Selec.] o la tecla [OK].
2. Seleccione la memoria que desea guardar: **SIM** o **Teléfono**. Si establece la memoria del Teléfono, seleccione el número que desea fijar como número principal.
 - a. Pulse  [Aceptar] para introducir un nombre.
 - b. Pulse  [Guardar] y luego puede escribir un número.
 - c. Pulse  [Guardar].
 - d. Puede establecer un grupo para la entrada si pulsa  :
 - e. Puede establecer un carácter para la entrada si pulsa  ,  , .

Grupos usuarios



Menú 4-1-3



Puede crear hasta 7 grupos con 20 miembros cada uno.

- ▶ **Lista miembros:** Muestra los miembros del grupo que ha seleccionado.
- ▶ **Group ringtone:** Le permite seleccionar un tono de timbre para las llamadas de los miembros del grupo.
- ▶ **Icono grupo:** Le permite seleccionar el icono asociado al grupo.
- ▶ **Añada miemb.:** Le permite agregar miembros al grupo (hasta un máximo de 20).
- ▶ **Borrar miembro:** Le permite eliminar un miembro de la lista de miembros del grupo. No obstante, el nombre y el número seguirán presentes en la agenda.
- ▶ **Renombrar:** Le permite cambiar el nombre de un grupo.

Marc. rápida



Menú 4-1-4

Puede asignar cualquiera de las teclas,  a , a una entrada de la lista de nombres. Si pulsa esta tecla podrá llamar directamente.

1. Abra primero la agenda pulsando  [Contactos] en en el modo de espera.
2. Desplácese a **Marc. rápida** y luego pulse  [Selec.].
3. Si desea agregar un número a Marcación rápida, seleccione **<Está vacío>** y a continuación, busque el nombre en la agenda.
4. Seleccione un nombre asignado a una marcación rápida y elija **Cambiar** o **Borrar** para editar el nombre.

Config. agenda

Menú 4-1-5

1. Pulse  [Contactos] en en el modo de espera.
2. Desplácese a **Config. agenda** y luego pulse  [Selec.].

► Config. memoria

Desplácese a **Config. memoria** y luego pulse  [Selec.].

- Si selecciona **Variable**, al agregar una entrada, el teléfono le pedirá que indique la ubicación de almacenamiento.
- Si selecciona **SIM** o **Teléfono**, el teléfono almacenará una entrada en la tarjeta SIM o en el teléfono.

► Buscar por

Desplácese a **Buscar por** y luego pulse  [Selec.].

- Si selecciona **Variable**, el teléfono le preguntará cómo realizar la búsqueda.
- Si selecciona **Nombre** o **Número**, el teléfono buscará una entrada por nombre o por número.

► Ver opciones

Desplácese a Ver opciones y, luego pulse  [Selec.].





- **Sólo nombre:** Establece la lista de la agenda para que sólo aparezca el nombre.
- **Con fotos:** Establece la lista de la agenda con información sobre el carácter y la fotografía.
- **Nombre y número:** Establece la lista de la agenda para que muestre el nombre y el número.

Copiar todos

Menú 4-1-6

Puede copiar o mover entradas de la memoria de la tarjeta SIM a la memoria del teléfono y viceversa.



1. Abra primero la agenda pulsando  [Contactos] en el modo de espera.
2. Desplácese a Copiar todos y luego pulse  [Selec.] para acceder a este menú.
 - **SIM a teléf.:** Le permite copiar de la tarjeta SIM a la memoria del teléfono.
 - **Teléf. a SIM:** Le permite copiar de la memoria del teléfono a la tarjeta SIM.
3. Puede ver los siguientes submenús.

- **Conservar original:** Al copiar, se conserva el número de marcación original.
- **Borrar original:** Al copiar, se borra el número de marcación original.

Borrar todos

Menú 4-1-7

Puede eliminar todas las entradas en la tarjeta SIM y el teléfono. Para esta función, es necesario introducir el código de seguridad.





1. Pulse  [contactos] en el modo de espera y seleccione Borrar todos. A continuación, pulse  [Selec.].
2. Luego, seleccione la memoria que desea borrar.
3. Introduzca el código de seguridad y pulse  [Volver].

Información

Menú 4-1-8



► N^o marc. serv.

Permite acceder a la lista de servicios proporcionada por el operador de la red (si los admite la tarjeta SIM).

1. Pulse  [contactos] en el modo de espera y seleccione **Información** pulsando.
2. Desplácese a **Nº marc. serv.** y luego pulse  [Selec.] para acceder a la función.
3. Se mostrarán los nombres de los servicios disponibles.
4. Utilice  y  para seleccionar un servicio. Pulse  [Enviar].

► Estado memori

Esta función le permite ver las entradas libres y en uso de la agenda.

1. Abra primero la agenda pulsando  [contactos] en el modo de espera. Seleccione **Información** pulsando  [Selec.].
2. Desplácese a **Estado mem.** y luego pulse  [OK].

► Mis números (depende de la tarjeta SIM)

Permite guardar el número de teléfono de su tarjeta SIM.

Planificador

Menú 4-2

Al acceder a este menú aparece un calendario. En la parte superior de la pantalla hay varias secciones destinadas a la fecha. Cada vez que cambie la fecha, se actualizará el calendario según la fecha correspondiente. Se utilizará un cursor cuadrado para buscar un día en concreto. Si ve una barra inferior en el calendario significa que ese día tiene una nota o entrada de calendario. Esta función le ayuda a recordar sus entradas de calendario y notas. El teléfono emitirá un tono de alarma si establece esta función para la nota.

Para cambiar el día, mes y año:

Tucla	Descripción	Tucla	Descripción
 	Año	 	Semana
 	Mes	 	Día

En el modo de planificación, pulse la tecla de función izquierda  [Opciones] y proceda del siguiente modo;





Añadir nueva



Menú 4-2-1

Permite añadir un nuevo plan y una nueva nota para el día seleccionado. Puede almacenar hasta 20 notas. Introduzca el asunto y luego seleccione la tecla de función izquierda  [selec.]. Introduzca la información apropiada; Hora, Repetición y Alarma.

Ver



Menú 4-2-2

Permite ver todos los planes y notas del día seleccionado. Utilice  y  para desplazarse por las listas de notas. Si establece una alarma para la nota, se mostrará el icono de alarma.

Si desea ver la nota con detalles, pulse la tecla de función izquierda  [Selec.]. Pulse la tecla de función izquierda  [Opcs.] para eliminar y editar la nota seleccionada.

Ver todas

Menú 4-2-3

Muestra las notas establecidas para todos los días. Utilice  y  para desplazarse por las listas de notas. Si desea ver la nota con detalles, pulse la tecla de función izquierda  [Selec.].

Borrar último

Menú 4-2-4

Le permite eliminar la última entrada de calendario notificada.



Borrar todas

Menú 4-2-5

Le permite eliminar todas las notas.

Memoria

Menú 4-3

1. Seleccione la Nota pulsando la tecla de función izquierda  [Selec.].
2. Si estuviera vacío, añada una nueva pulsando la tecla de función izquierda  [Añadir].
3. Introduzca la nota y luego pulse  [Aceptar].

Nota Si desea cambiar el modo de entrada de texto, pulse la tecla .

Pulse la tecla Menú () y seleccione **Mensajes** con las teclas de navegación.

Nuevo mensaje

Menú 5-1

Nuevo SMS

Menú 5-1-1

Su teléfono recibe mensajes de notificación de buzón de voz y mensajes SMS (Short Message Service, Servicio de mensajes cortos).

Los mensajes del buzón de voz y los mensajes SMS son servicios de red. Para obtener más información, póngase en contacto con su operador de red.

Cuando aparece el  icono , significa que tiene un mensaje en el buzón de voz.

Cuando aparece el  icono , significa que ha recibido un mensaje de texto.



Cuando la memoria de mensajes está llena, se muestra un mensaje, parpadea el  icono y no se le permite recibir nuevos mensajes. Utilice la opción **Eliminar** del menú **Bandeja entrada** para eliminar mensajes.

Podrá recibir los mensajes SMS no enviados cuando vuelva a tener espacio suficiente en la memoria de mensajes.

1. Escriba el mensaje. Para obtener información sobre cómo escribir el mensaje, Consulte las páginas 26 a 29 (Introducción de texto).
2. Si desea establecer opciones para el texto o aplicarle algún tipo de estilo a la escritura, pulse  [Opcs.].

Las opciones disponibles son las siguientes.

► **Enviar:**

1. Escriba el número del destinatario.
2. Pulse la tecla  para agregar más destinatarios.
3. Puede agregar números de teléfono a la agenda.
4. Pulse  después de escribir el número.

- **Guardar:** Almacena los mensajes en la bandeja de salida.



Mensajes

- ▶ **Fuente:** Le permite seleccionar el **Tamaño** y el **Estilo** de la fuente que usará para escribir el mensaje.
 - ▶ **Color:** Le permite seleccionar el **Color** del texto y el fondo.
 - ▶ **Alineación:** Le permite alinear el contenido del mensaje **Izquierda, Centro** o **Derecha**.
 - ▶ **Agregar diccionario T9:** Le permite agregar nuevas palabras. Este menú sólo se puede ver si el modo de edición es Predictivo.
 - ▶ **Idiomas T9:** seleccione el idioma para el modo de entrada de texto T9. También puede desactivar el modo de entrada T9 seleccionando “T9 desactivado”.
 - ▶ **Salir:** Si pulsa Salir mientras esta escribiendo un mensaje, finalizará la escritura y volverá al menú Mensajes. El mensaje que estaba escribiendo no será guardado.
3. También puede enviar datos adjuntos con el mensaje pulsando la tecla de función derecha [Insertar] mientras escribe el mensaje.
- ▶ **Sínidos:** le permite añadir caracteres especiales.
 - ▶ **Fotos:** Permite insertar imágenes predeterminadas o almacenadas en Mis imágenes. El teléfono incluye varias imágenes preconfiguradas que puede sustituir por otras recibidas de otras fuentes.
 - ▶ **Sonido:** Le permite insertar sonidos/melodías.
 - ▶ **Plantillas SMS:** le permite utilizar plantillas de texto ya establecidas en el teléfono.
 - ▶ **Agenda:** puede añadir números de teléfono al mensaje.
 - ▶ **Firma:** le permite insertar su firma.

Nuevo MMS

Menú 5-1-2

Un mensaje multimedia puede contener texto, imágenes y/o sonido. Esta función sólo puede utilizarse si la admite su operador de red o proveedor de servicios. Sólo pueden recibir y enviar mensajes multimedia aquellos dispositivos que ofrecen funciones de correo electrónico o mensajes multimedia compatibles.



1. Escriba el mensaje de texto. Con la tecla de función derecha puede introducir símbolos, números y emoticones, o seleccionar el modo de entrada de texto. Tras introducir el mensaje de texto, pulse la tecla de función izquierda [Realizado].
2. Añada una imagen, sonido o un video. Puede pasar a la sección siguiente utilizando las teclas de navegación arriba/abajo.
3. Puede incorporar una diapositiva desplazando el cursor sobre , pulsando la tecla OK o la tecla de función izquierda [Selec.]. También puede incorporar una diapositiva utilizando la tecla de función derecha [Menú].
4. Pulse la tecla de función derecha [Opcs.] para acceder a las siguientes opciones:
 - ▶ **Enviar:** Le permite enviar mensajes multimedia a varios destinatarios, establecer la prioridad de los mensajes y, enviarlos más tarde.
 - ▶ **Previsualizar:** muestra el mensaje multimedia que desea enviar.
 - ▶ **Guardar:** Le permite guardar los mensajes multimedia en la bandeja de salida o como plantillas.
 - ▶ **Añadir diapositiva:** permite añadir una diapositiva antes o después de la diapositiva actual.
 - ▶ **Mover a diapositiva:** Le permite ir a la diapositiva anterior o siguiente.
 - ▶ **Eliminar diapositiva:** Le permite eliminar las diapositivas actuales.
 - ▶ **Formato diapositiva**
 - **Establecer temporizador:** Le permite establecer un temporizador para diapositivas, texto, imágenes y sonidos.
 - **Cambiar texto y fotografía:** Le permite cambiar la posición de una fotografía y el texto del mensaje.
 - ▶ **Eliminar contenido:** le permite eliminar imágenes, fotografías, sonidos o vídeos de la diapositiva.



- ▶ **Agregar diccionario T9:** Le permite agregar nuevas palabras. Este menú sólo se puede mostrar si el modo de edición es Predictivo.
 - ▶ **Idiomas T9:** Puede cambiar el idioma del texto predictivo T9.
 - ▶ **Salir:** Le permite volver al menú Mensajes.
5. Pulse Insertar y seleccione Símbolo, Sonidos, Memoria voz o Plantillas SMS, Agenda, Firma para insertar los elementos correspondientes.

Buzón entrada

Menú 5-2

Los mensajes que reciba se irán almacenando en la bandeja de entrada. Recibirá una alerta cuando reciba un mensaje nuevo. En la bandeja de entrada, los mensajes se identifican con los siguientes iconos:

Icono	Descripción
	Mensaje SIM leído
	Mensaje SIM no leído
	Mensaje leído
	Mensaje no leído
	Informe de entrega leído
	Informe de entrega no leído

Nota El teléfono distingue los mensajes SIM del resto de mensajes, refiriéndose por mensajes SIM a aquellos que se guardan en la memoria de la tarjeta SIM.





Si pulsa la tecla función izquierda [Opcs.] desde un mensaje recibido podrá acceder a las siguientes opciones:

- ▶ **Responder:** responde al mensaje recibido.

Los mensajes que reciba se irán almacenando en la bandeja de entrada. En la bandeja de entrada, los mensajes se identifican con los siguiente iconos

Si aparece el mensaje 'No hay espacio para el mensaje', tendrá que hacer espacio eliminando mensajes, archivos multimedia y aplicaciones.

- ▶ **Reenviar:** reenvía un mensaje recibido a otros destinatarios.
- ▶ **Devolver llamada:** llama al teléfono de la persona que ha enviado el mensaje.
- ▶ **Extraer:** extrae imágenes, sonidos, páginas Web de texto o direcciones de correo electrónico del mensaje. Se guardarán en Mi carpeta, en la Agenda o en marcadores.
- ▶ **Eliminar:** elimina el mensaje seleccionado de la bandeja de entrada.
- ▶ **Ver información:** Le permite ver información sobre los mensajes recibidos.

Icono	Descripción
	Mensaje multimedia leído
	Mensajes multimedia no leídos
	Mensajes multimedia notificados como leídos
	Mensajes multimedia notificados como no leídos

- **Responder:** Le permite responder al remitente.
- **Reenviar:** Le permite reenviar el mensaje a otros destinatarios.
- **Devolver llamada:** Le permite devolver la llamada al remitente.
- **Eliminar:** Le permite eliminar el mensaje.
- **Extraer:** Extrae imágenes o sonidos. Se guardarán en Mi carpeta o en la Agenda.
- **Ver información:** Le permite ver información sobre los mensajes recibidos, la dirección del remitente, el asunto (sólo para mensajes multimedia), la fecha y



hora del mensaje, el tipo de mensaje y el tamaño del mensaje.

Borrador

Menú 5-3

En este menú puede ver la lista de mensajes guardados como borrador. Desplácese por la lista utilizando las teclas de navegación arriba/abajo. Dispone de las siguientes opciones:

- ▶ **Ver:** Muestra el mensaje seleccionado.
- ▶ **Editar:** Modifica el mensaje seleccionado
- ▶ **Borrar:** Elimina el mensaje seleccionado.
- ▶ **Ver Información:** Muestra la información del mensaje.
- ▶ **Borrar todos:** Elimina todos los mensajes de la carpeta.

Buzón salida

Menú 5-4

Permite ver la lista y el contenido de los mensajes enviados, así como verificar si la transmisión ha sido satisfactoria.

Dispone de las siguientes opciones.

Icono	Descripción
	Mensaje SIM enviado
	Mensaje enviado

- ▶ **Reenviar:** reenvía el mensaje actual a otros destinatarios.
- ▶ **Eliminar:** elimina el mensaje seleccionado de la bandeja de salida.

Icono	Descripción
	Enviado

- **Reenviar:** reenvía el mensaje actual a otros destinatarios.
- **Ver:** muestra información sobre los mensajes recibidos, la dirección del remitente, el asunto (sólo para mensajes multimedia), la fecha y hora del mensaje, el tipo de mensaje y el tamaño del mensaje.



Escuchar buzón de voz

Menú 5-5

Este menú le permite acceder rápidamente a su buzón de voz (si existe en la red). Antes de utilizar esta función, debe introducir el número del servidor de voz proporcionado por su operador de red. Cuando llega un mensaje de voz nuevo, se muestra el símbolo correspondiente en la pantalla. Compruebe los detalles del servicio con su proveedor de servicios de red para configurar el teléfono según corresponda.

Mensaje de información

Menú 5-6

Los mensajes del servicio de información son mensajes de texto que envía la red a los usuarios de teléfonos móviles. Proporcionan información general sobre distintos temas, como por ejemplo, previsión del tiempo, tráfico, taxis, farmacias y bolsa. Cada tipo de información va asociada a un número que puede proporcionarle el operador de red. Cuando reciba un mensaje del servicio de información, un mensaje emergente indicará que se ha recibido un mensaje nuevo, o aparecerá el mensaje del servicio de información directamente. En el modo de espera, se dispone de las siguientes opciones para visualizar los

mensajes del servicio de información.

Leer

Menú 5-6-1

Si recibe un mensaje del servicio de información y selecciona **Leer** para verlo, el mensaje aparecerá en la pantalla.

Asuntos

Menú 5-6-2

Para crear temas nuevos, pulse la tecla de función izquierda [Opcs.] y, a continuación, seleccione **Añadir nueva**. Si ya existen temas, puede desactivarlos, editarlos o borrarlos utilizando la tecla de función izquierda [Opcs.].

Plantillas

Menú 5-7

En la lista existen mensajes predefinidos. Puede ver y editar los mensajes de plantilla o crear mensajes nuevos. Hay dos tipos de plantillas disponibles: Texto y Multimedia.



Plantillas SMS

Menú 5-7-1

- **Por favor llámame**
- **Llego tarde. Llegaré a las**
- **¿Dónde estás ahora?**
- **Estoy de camino**
- **Muy urgente. llámame**
- **Te quiero.**

Dispone de las siguientes opciones.

- ▶ **Ver:** Le permite ver la plantilla
- ▶ **Editar:** permite editar la plantilla seleccionada.
- ▶ **Escribir**
 - **Nuevo SMS:** utilice esta opción para enviar el mensaje de plantilla seleccionado a través de SMS.
 - **Nuevo MMS:** utilice esta opción para enviar el mensaje de plantilla seleccionado a través de MMS.

- ▶ **Añadir nueva:** utilice esta opción para crear una plantilla nueva.
- ▶ **Borrar:** Le permite eliminar plantillas
- ▶ **Borrar todas:** Puede eliminar todos los mensajes.

Plantillas MMS

Menú 5-7-2

- ▶ **Ver:** puede ver las plantillas multimedia.
- ▶ **Editar:** Le permite editar plantillas multimedia.
- ▶ **Añadir nuevo:** Le permite añadir nuevas plantillas multimedia.
- ▶ **Escribir:** Le permite escribir mensajes multimedia con plantillas multimedia.
- ▶ **Borrar:** Le permite eliminar plantillas multimedia.
- ▶ **Borrar todas:** puede eliminar todos los mensajes multimedia.

Firma

Menú 5-7-3

Esta opción le permite crear su propia tarjeta de visita indicando su nombre, número de teléfono, Fax y dirección de e-mail.



Configuración

Menú 5-8

SMS

Menú 5-8-1

► Tipos de mensajes:

Texto, Voz, Fax, Búsq. nac., X.400, E-mail, ERMES

Por defecto, el tipo de mensaje establecido es tipo Texto, pero puede cambiar a otros formatos.

Póngase en contacto con el proveedor de servicios para obtener información sobre la disponibilidad de esta función.

► **Período de validez:** Este servicio de red le permite establecer el período durante el que se almacenarán los mensajes de texto en el centro de mensajes.

► **Acuse de recibo:** Si establece esta opción en **Sí**, podrá comprobar si el mensaje ha sido enviado.

► **Responder mediante el mismo centro de servicios:** Cuando se envía un mensaje, los destinatarios pueden responder y cargar el coste de la respuesta a su factura de teléfono.

► **Centro SMS:** Si desea enviar el mensaje de texto, puede recibir la dirección del centro SMS a través de este menú.

MMS

Menú 5-8-2

► **Prioridad:** Puede establecer la prioridad del mensaje seleccionado.

► **Período de validez:** Este servicio de red le permite establecer el período durante el que se almacenarán los mensajes de texto en el centro de mensajes.

► **Acuse de recibo:** Si establece esta opción de menú en **Sí**, podrá comprobar si el mensaje se ha enviado.

► **Descarga automática:** Si selecciona **Activ.**, recibirá automáticamente mensajes multimedia. Si selecciona **Desac.**, sólo recibirá un mensaje de notificación en la bandeja de entrada y luego podrá comprobar esta notificación. Si selecciona **Sólo red local** doméstica, recibirá mensajes multimedia en función de la red doméstica.



Mensajes

► **Config. red:** Este menú permite establecer la dirección URL para el servidor de mensajes multimedia.

► **Tipos de mensajes permitidos**

Personal: Mensaje personal.

Publicidad: Mensaje comercial.

Información: Información necesaria.

Centro de buzón de voz

Menú 5-8-3

Puede recibir mensajes de voz si el proveedor de servicios de red admite esta función. Cuando llega un mensaje de voz, se muestra el símbolo correspondiente en la pantalla. Compruebe los detalles del servicio con su proveedor de servicios de red para configurar el teléfono según corresponda.

► **Inicio:** Seleccione esta opción para escuchar los mensajes que hay en el buzón de voz.

► **Itinerancia:** Aunque esté en el extranjero, puede escuchar los mensajes del buzón de voz si se admite el servicio de itinerancia.

Mensaje de información

Menú 5-8-4

► **Recibir**

Sí: Si selecciona este menú, el teléfono recibirá mensajes del servicio de información.

No: Si selecciona este menú, el teléfono no recibirá mensajes del servicio de información.

► **Alerta**

Sí: El teléfono emitirá un pitido al recibir mensajes del servicio de información.

No: El teléfono no emitirá ningún pitido cuando reciba mensajes del servicio de información.

► **Idiomas**

Puede seleccionar el idioma que desee si pulsa [Activado/ Desactivado]. A continuación, el mensaje del servicio de información se mostrará en el idioma seleccionado.



Mensajes push

Menú 5-8-5

Permite recibir o no este tipo de mensaje.



Permite realizar fotografías con la cámara que incorpora el teléfono.

Hacer foto

Menú 6-1

• Para hacer una fotografía con la tapa abierta

1. Seleccione Hacer foto y luego pulse . Si desea llegar a este menú directamente, pulse durante un tiempo prolongado.
2. Enfoque el objeto para capturar la imagen y, a continuación, pulse .
3. Si desea guardarla, pulse o .

! Nota Puede controlar el tamaño de la imagen, el brillo, el color el zoom pulsando la tecla de navegación , .

- ▶ **Zoom** []: le permite establecer el valor de zoom de x1 a x5 en función de la resolución.
- ▶ **Color** []: Hay 3 ajustes disponibles: Color verdadero, Sepia, Blanco y negro.
- ▶ **Brillo** []: Para ajustar el brillo, utilice las teclas de navegación derecha/izquierda. Hay 5 niveles de iluminación disponibles: -2, -1, 0, +1, +2.

- ▶ **Captura automática** []: le permite seleccionar el tiempo de retardo (Desac., 3 seg. y 5 seg.). El teléfono hará una fotografía tras el tiempo especificado.
 - ▶ **Estado memoria** []: Compruebe la disponibilidad de memoria para realizar nuevas fotografías.
 - ▶ **Flash** []: le permite ajustar el flash cuando haga una fotografía y vaya a utilizarlo.
 - ▶ **Resolución** []: le permite establecer el tamaño de imagen entre Alta (640x480), Media (320x240), Baja (128x160) y fotografías de agenda (48x48).
 - ▶ **Calidad imagen** []: le permite establecer la calidad de imagen entre Básica, Normal y Fina.
- **Para hacer una fotografía con la tapa cerrada**
- Puede verse a usted mismo por la pantalla LCD secundaria, cuando desee hacer un autorretrato.
1. Pulse [] durante un tiempo prolongado.
 2. Seleccione Hacer foto tras seleccionarlo con el botón lateral de volumen [], y luego pulse [].





3. Enfoque el objeto para capturar la imagen y luego pulse []. De esta forma la fotografía se guarda automáticamente.

- **Hacer foto:** activa el modo Hacer foto.
- **Presentación automática:** le permite ver las imágenes en Álbum en forma de presentación automática de diapositivas.
- **Luz:** activa la luz del flash.
- **Atrás:** regresa al menú anterior.

En modos



Menú 6-2

Puede realizar una fotografía con varios fondos. Además, puede seleccionar un marco pulsando las teclas arriba, abajo, izquierda  y  derecha.

! Nota En este modo no puede cambiar los ajustes de resolución.

Continuo

Menú 6-3

Puede realizar un máximo de 9 fotografías seguidas a la vez. Después de realizar la fotografía, puede verla pulsando las teclas izquierda  derecha. También puede guardarla pulsando la tecla .

! Nota Si establece la resolución en 320x240, sólo podrá realizar 6 fotografías.
En el caso de una resolución de 128x160, podrá realizar 9 fotografías.

Mi álbum

Menú 6-4

Puede ver y enviar una fotografía. Además, puede establecer la ventana como el fondo de la fotografía.

Todas fotos

Menú 6-4-1

Puede ver todas las fotos.

Fotos general.

Menú 6-4-2

Puede ver todas las fotografías excepto las que tienen marco y las de la agenda.



Fotos marco

Menú 6-4-3

Puede ver todas las fotografías con marco.

• Opcs.

- ▶ **Vista múltiple:** Permite ver un máximo de 9 miniaturas en la pantalla.
- ▶ **Nuevo MMS:** Permite enviar una fotografía a través de mensajes del MMS (Servicio de mensajes multimedia).
- ▶ **Enviar vía Bluetooth:** permite enviar la fotografía seleccionada a través de Bluetooth.
- ▶ **Como tapiz:** Permite establecer una fotografía como papel tapiz.
- ▶ **Presentación automática:** este menú le permite ver las imágenes en forma de presentación automática de diapositivas.
- ▶ **Borrar:** Permite eliminar una fotografía.
- ▶ **Editar título:** Permite editar el título de la fotografía.
- ▶ **Ver información:** permite ver información sobre el título, el tamaño, la fecha y el tiempo que ha tardado.

- ▶ **Protección:** en este menú puede bloquear la imagen para eliminar los errores.

Fotos agenda

Menú 6-4-4

Puede ver todas las fotografías de la agenda.

- ▶ **Como tapiz:** le permite establecer una imagen como papel tapiz.
- ▶ **Presentación automática:** este menú le permite ver las imágenes en forma de presentación automática de diapositivas.
- ▶ **Borrar:** permite eliminar una imagen.
- ▶ **Editar título:** permite editar el título de la imagen.
- ▶ **Ver información:** permite ver información sobre el título, el tamaño, la fecha y el tiempo que ha tardado.
- ▶ **Protección:** en este menú puede bloquear la imagen para evitar borrarla de forma involuntaria.



Configuración

Menú 6-5

Estado memoria

Menú 6-5-1

Puede comprobar la capacidad de la memoria total, la memoria utilizada y la memoria que queda libre.

Borrar álbum

Menú 6-5-2

Puede eliminar todas las fotografías guardadas.



Guardar automáticamente

Menú 6-5-3

Guarda automáticamente las fotografías realizadas con la cámara.





Puede establecer los menús siguientes según sus necesidades y preferencias.

1. Pulse  [Menú] en modo de espera.
2. Pulse  para acceder directamente a **Ajustes**.

Alarma

Menú 7-1

Puede activar hasta 5 alarmas para que el teléfono suene a una hora específica.

1. Seleccione **Activ.** y escriba la hora a la que desea que suene la alarma.
2. Seleccione el período de repetición: **Una vez, Lun~Vie, Lun~ Sáb, Cada día.**
3. Seleccione el tono de alarma que desee y pulse  [Aceptar].
4. Edite el nombre de la alarma y pulse  [Aceptar].

Fecha y Hora

Menú 7-2

Puede establecer las funciones relacionadas con fecha y hora.

Fecha

Menú 7-2-1

Le permite introducir y cambiar la fecha del teléfono.

Formato fecha

Menú 7-2-2

Le permite establecer el formato de la fecha:
DD/MM/AAAA, MM/DD/AAAA y AAAA/MM/DD.
(D: día; M: mes; A: año)

Hora

Menú 7-2-3

Le permite modificar la hora del teléfono.

Formato hora

Menú 7-2-4

Le permite establecer el formato de hora como 12 o 24 horas.



Conf. telf.

Menú 7-3

Le permite establecer funciones relacionadas con el teléfono.



Mostrar ajustes

Menú 7-3-1

► **Papel tapiz:** Le permite seleccionar imágenes de fondo de pantalla.

- **LCD principal**
- **LCD secundaria**

Por defecto

Le permite seleccionar una imagen o animación como papel tapiz si pulsa las teclas  o .

Mi carpeta

Le permite seleccionar una imagen o animación como papel tapiz.

► **Aspecto menús.:** puede elegir 4 tipos de patrones de colores Limpio, Claro, Papel o Metálico.

- **Texto pant.:** Si selecciona **Activar**, el menú le permitirá personalizar el texto que aparece en modo de espera.
- **Luz de fondo:** Le permite establecer el tiempo durante el que se ilumina la pantalla interna.
- **Ventana de información:** Le permite previsualizar el estado actual del menú seleccionado antes de abrirlo. El estado se muestra en la parte inferior de la pantalla.
- **Nombre de red:** Si selecciona ON, el nombre de red (el nombre del proveedor de servicios) aparecerá en la pantalla interna del teléfono.

Idioma

Menú 7-3-2

Le permite seleccionar el idioma. Este cambio también afecta al modo Entrada de idioma.

Conf. llamadas

Menú 7-4

Le permite establecer las opciones de las llamadas pulsando  [Selec.] en **Ajustes**.



Desvío llam.

Menú 7-4-1

El servicio de desvío de llamadas le permite desviar las llamadas entrantes de voz, fax y datos a otro número. Para obtener más información, póngase en contacto con el proveedor del servicio.

- ▶ **Desvío llam.:** Desvía automáticamente las llamadas de voz.
- ▶ **Comunicando:** Desvía las llamadas de voz mientras se usa el teléfono.
- ▶ **Si no hay respuesta:** Desvía las llamadas de voz que no se responden.
- ▶ **llocalizable:** Desvía las llamadas de voz si el teléfono está apagado o fuera de cobertura.
- ▶ **Llamad. datos:** Desvía de forma incondicional las llamadas de datos a un número con una conexión de PC.
- ▶ **Llamadas fax:** Desvía de forma incondicional las llamadas de fax a un número con una conexión de fax.
- ▶ **Cancelar todo:** Cancela todos los desvíos.

Menús secundarios

Dentro del menú desvío de llamada aparecen los siguientes submenús:

- **Habilitar**

Activa el servicio correspondiente.

- **Al centro de buzón de voz**

Reenvía la llamada al centro de mensajes. Esta función no está disponible en los menús Todas las llamadas de datos y Todas las llamadas de fax.

- **A otro número**

Permite introducir el número al que se desvía la llamada.

- **A número favorito**

Permite comprobar los últimos cinco números desviados.

- **Cancel.**

Desactiva el servicio.



- **Ver estado**

Permite ver el estado del servicio.



Modo de respuesta

Menú 7-4-2

- ▶ **Tapa abierta:** Si selecciona este menú, puede recibir una llamada entrante si abre la tapa del teléfono.
- ▶ **Pulse culaq. Tecla:** Permite recibir una llamada pulsando cualquier tecla excepto  [fin].
- ▶ **Sólo enviar:** Permite recibir una llamada solamente si pulsa la tecla  [Enviar].

Enviar mi número

(depende de la red y la suscripción)

Menú 7-4-3

- ▶ **Activ.:** Su número de teléfono se mostrará en el teléfono del receptor.
- ▶ **Desac.:** Su número de teléfono no se mostrará en el teléfono del receptor.
- ▶ **Definir por red:** Si selecciona esta opción, puede enviar el número de teléfono en función del servicio de dos líneas, como línea 1 o línea 2.

Llam. espera

(depende de la red y la suscripción)

Menú 7-4-4

- ▶ **Habilitar:** Si selecciona Activar, puede aceptar una llamada (entrante) en espera.
- ▶ **Cancel.:** Si selecciona Cancelar, puede rechazar una llamada (entrante) en espera.
- ▶ **Ver estado:** Muestra el estado de la llamada en espera.

Aviso minut.

Menú 7-4-5

Si selecciona **Activ.**, puede comprobar la duración de la llamada ya que se emitirá un sonido agudo cada minuto durante el transcurso de la llamada.

Rellam. auto

Menú 7-4-6

- ▶ **Activ.:** Si esta función está activada, el teléfono intentará volver a marcar automáticamente si hay un problema con la conexión de una llamada.
- ▶ **Desac.:** El teléfono no intentará volver a marcar si hay un problema con la conexión de una llamada.



Conf. seguridad

Menú 7-5

Solicitar código PIN

Menú 7-5-1

En este menú, puede establecer el teléfono para que solicite el código PIN de la tarjeta SIM al encenderlo.

1. Seleccione Petición PIN en el menú Ajustes de seguridad y luego pulse  [Selec.].
2. Elija **Activ./Desac..**
3. Si ha seleccionado activado y desea cambiar este ajuste, tendrá que introducir el código PIN al encender el teléfono.
4. Si introduce el código PIN erróneamente más de tres veces, el teléfono se bloqueará. Si el código PIN se bloquea, tendrá que escribir el código PUK.
5. Puede introducir el código PUK hasta 10 veces. Si lo escribe mal más de 10 veces, no podrá desbloquear el teléfono. En este caso, tendrá que ponerse en contacto con el proveedor del servicio.

Bloqueo teléfono

Menú 7-5-2

Puede utilizar el código de seguridad para impedir el uso no autorizado del teléfono. Cada vez que encienda el teléfono, se le solicitará el código de seguridad si el bloqueo de teléfono está establecido en “**Activ.**”. Si establece el bloqueo de teléfono en **Automático**, se le solicitará el código de seguridad sólo si cambia la tarjeta SIM.

Restr. llam.

Menú 7-5-3

El servicio de restricción de llamadas impide la realización o la recepción de una determinada categoría. Esta función necesita el uso de la contraseña de restricción de llamadas. Puede seleccionar entre los siguientes menús secundarios.

- ▶ **Todas realiz.:** Este servicio restringe todas las llamadas salientes.
- ▶ **Internacional:** Este servicio restringe todas las llamadas salientes internacionales.



- ▶ **Internacional si en itinerancia:** Este servicio restringe todas las llamadas salientes internacionales, excepto a la red propia cuando se está en itinerancia (roaming).
- ▶ **Todas entran.:** Este servicio restringe las llamadas entrantes.
- ▶ **Entrante si en itinerancia:** Este servicio restringe las llamadas entrantes mientras está en itinerancia.
- ▶ **Cancelar todo:** Le permite cancelar todos los servicios de restricción de llamadas.
- ▶ **Cambiar contraseña:** Le permite cambiar la contraseña del servicio de restricción de llamadas.

Ménus secundarios:

- **Habilitar**

Le permite solicitar a la red la activación del servicio de restricción de llamadas.

- **Cancel.**

Le permite desactivar el servicio de restricción de llamadas.

- **Ver estado**

Le permite comprobar si está activado el servicio de restricción de llamadas.

- **Marca. fija
(depende de la tarjeta SIM)**

Menú 7-5-4

Puede restringir las llamadas salientes a números de teléfono seleccionados. Los números están protegidos con el código PIN2.

- ▶ **Habilitar:** Le permite restringir las llamadas salientes a números de teléfono seleccionados.
- ▶ **Cancel.:** Le permite desactivar la función de marcación fija.
- ▶ **Lista núm.:** Le permite ver la lista de números guardados como números de marcación fija.



Cambiar códigos

Menú 7-5-5

PIN es una abreviatura de “Número de identificación personal” que se utiliza para impedir el uso del teléfono por personas no autorizadas.

Puede cambiar los códigos de acceso: **Código PIN1, Código PIN2, Código segur.**

1. Si desea cambiar el código de seguridad, código PIN o código PIN2, introduzca el código original y luego pulse  [Aceptar].
2. Escriba el nuevo código de seguridad, código PIN o código PIN2 y compruébelo.

Config. red

Menú 7-6

Puede seleccionar una red que se registrará automática o manualmente. Normalmente, la selección de red está establecida en **Automático**.

Automático

Menú 7-6-1

Si selecciona el modo automático, el teléfono buscará y seleccionará automáticamente una red. Una vez seleccionada la opción Automático, el teléfono se quedará configurado en “Automático” aunque se apague y se encienda.

Manual

Menú 7-6-2

El teléfono buscará la lista de redes disponibles y las mostrará. A continuación, puede seleccionar la red que desea usar si la red tiene un acuerdo de itinerancia con el operador de red local. El teléfono le permite seleccionar otra red si no puede acceder a la red seleccionada.

Preferidas

Menú 7-6-3

Puede establecer una lista de redes preferidas para que el teléfono intente registrarle con éstas antes de intentarlo con otras. Esta lista está establecida en la lista predefinida de redes conocidas del teléfono.



Restablecer ajustes

Menú 7-7

Puede restablecer todos los valores predeterminados de fábrica. Para activar esta función, debe introducir el código de seguridad.

Config. GPRS

Menú 7-8

Puede definir el servicio GPRS según las situaciones.

Puede acceder a varios servicios WAP (Wireless Application Protocol, Protocolo de aplicación inalámbrico) como banca, noticias e información meteorológica y de vuelos. Estos servicios están especialmente diseñados para teléfonos móviles y los mantienen los proveedores de servicios WAP.

Consulte la disponibilidad, los precios y las tarifas de los servicios WAP al operador de la red o al proveedor de servicios que desea utilizar. Los proveedores de servicios también le darán instrucciones sobre cómo utilizar los servicios que ofrecen.



Una vez conectado, se muestra la página inicial. El contenido depende del proveedor de servicios. Puede acceder a cualquier sitio Web. Sólo tiene que introducir la dirección URL del mismo. Para salir del explorador en cualquier momento, pulse la tecla (). El teléfono aparecerá en modo de espera.

Navegación con el buscador WAP

Puede navegar por Internet utilizando las teclas del teléfono o el menú del buscador WAP.

Utilización de las teclas del teléfono

Cuando navega por Internet, la función de las teclas del teléfono es distinta a la habitual en el modo teléfono.

Teclas	Descripción
	Permite desplazarse por las líneas hacia el área de contenido
	Vuelve a la página anterior
	Selecciona opciones y confirma acciones

Utilización del menú del buscador WAP

Existen varias opciones de menú disponibles cuando se navega por la red móvil:

! Nota Los menús del explorador WAP pueden variar, en función de la versión del explorador.

Internet

Menú 8-1

Inicio

Menú 8-1-1

Le permite conectarse a una página de inicio. La página de inicio será el sitio definido en el perfil activado. Si no lo ha definido en el perfil que ha activado, lo definirá el proveedor de servicios.



Favoritos

Menú 8-1-2

Este menú le permite guardar la URL de sus páginas Web preferidas para acceder fácilmente en cualquier momento. El teléfono cuenta con algunos marcadores preinstalados. Estos marcadores preinstalados no se pueden eliminar.

Para crear un marcador

1. Pulse la tecla de función izquierda  [Opciones].
2. Seleccione Añadir nuevo y pulse la tecla OK.
3. Escriba la URL y el título que desee y pulse la tecla OK.

* **Sugerencia:** Utilice las teclas  y  para introducir símbolos. Para introducir “.”, pulse .

Una vez que haya seleccionado el marcador deseado, dispondrá de las siguientes opciones.

- ▶ **Conectar:** Le permite conectar al marcador seleccionado.
- ▶ **Añadir nueva:** permite crear un nuevo marcador.
- ▶ **Editar:** puede editar la URL o el título del marcador seleccionado.
- ▶ **Borrar:** elimina el marcador seleccionado.

Borrar todas: elimina todos los marcadores.

Perfiles

Menú 8-1-3

Un perfil es la información de red utilizada para la conexión a Internet. Cada perfil tiene los siguientes submenús:

- ▶ **Habilitar:** activa el perfil seleccionado.
- ▶ **Configuración:** Le permite editar y cambiar los ajustes WAP del perfil seleccionado.



- **Inicio:** Este ajuste le permite introducir la dirección URL de un sitio que desee usar como página principal. No es necesario que escriba la parte "http://" al principio de la dirección URL porque el explorador WAP la agrega automáticamente.

- **Portadora:** Le permite establecer el servicio de datos de la portadora.

1 Datos

2 GPRS

- **Ajustes de datos:** Sólo aparece si selecciona Datos como portadora o servicio.

Dirección IP: Introduzca la dirección IP de la puerta de enlace WAP que desee.

Marcar núm.: Introduzca el número de teléfono que desea marcar para acceder a la puerta de enlace WAP.

Id. usuario: Identidad del usuario en el servidor de acceso telefónico a redes (y NO en la puerta de enlace WAP).

Contraseña: Contraseña requerida por el servidor de acceso telefónico a redes (y no de la puerta de enlace WAP) para identificarle.

Tipo llamada: Seleccione el tipo de llamada de datos: Analogue (Analógica) o Digital (RDSI).

Vel. llamada: Velocidad de la conexión de datos: 9.600 / 14.400.

Tiempo de espera: Debe introducir un período de espera. Una vez introducido, el servicio de navegación WAP no estará disponible si no se introduce o transfiere ningún dato.

- **Ajustes GPRS:** Los ajustes del servicio sólo están disponibles si se selecciona GPRS como servicio de portadora.

Dirección IP: Introduzca la dirección IP de la puerta de enlace WAP que desee.

APN: Introduzca el APN de GPRS.

Id. usuario: Identificación del usuario en el servidor APN.

Contraseña: Contraseña requerida por el servidor APN.



- **Tipo de conexión:** Las opciones de tipo de conexión son Temporal o Continua, y dependen de la puerta de enlace utilizada.

Continuo

Mecanismo de entrega confirmado que no obstante genera más tráfico de red.

Temporal

Servicio (sin conexión) no confirmado.

HTTP

Conectar clientes directamente al servidor HTTP

- **Ajustes proxy**

Dirección IP: Introduzca la dirección IP del servidor proxy que desee.

Puerto: Escriba el puerto proxy

- **Ajustes DNS**

Servidor primario: escriba la dirección IP del servidor DNS principal que desee

Servidor secundario: escriba la dirección IP del servidor DNS secundario que desee

- **Ajustes de seguridad:** En función del puerto de la puerta de enlace que se utilice, puede seleccionar **Activ.** u **Desac.** en esta opción.

- **Mostrar imág:** Puede seleccionar si se muestran o no las imágenes de las tarjetas WAP.

▶ **Renombrar:** le permite cambiar el nombre del perfil.

▶ **Añadir nueva:** le permite añadir un nuevo perfil.

Ir a URL

Menú 8-1-4

Puede conectarse directamente al sitio que desee introduciendo una dirección URL específica, Pulse la tecla OK.

Config. caché

Menú 8-1-5

La información o los servicios a los que ha accedido se guardan en la memoria caché del teléfono.

▶ **Borrar caché:** Borra todo el contexto guardado en la memoria caché.



- ▶ **Comprobar caché:** Permite establecer si el intento de conexión se efectúa o no a través de la memoria caché.

! **Nota** Una memoria caché es una memoria intermedia que se utiliza para guardar datos temporalmente.

Ajustes cookies Menú 8-1-6

La información o los servicios a los que ha accedido se guardan en la memoria caché del teléfono.

- ▶ **Borrar cookies:** Elimina todos los contenidos guardados.
- ▶ **Comprobar cookies:** Comprueba si las cookies son usadas o no.

Certificación de seguridad Menú 8-1-7

Le permite mostrar una lista de los certificados disponibles.

- ▶ **Autoridad:** le permite ver la lista de los certificados de autorización que se han almacenado en el teléfono.

- ▶ **Personal:** le permite ver la lista de los certificados personales que se han almacenado en el teléfono.

Restablecer perfiles Menú 8-1-8

Le permite restablecer los perfiles a los ajustes originales.

Versión del explorador Menú 8-1-9

Muestra la versión del explorador WAP.

Servicio SIM Menú 8-2



Su proveedor de servicios puede ofrecer aplicaciones especiales a través de la tarjeta SIM, como banca doméstica, información de la Bolsa, etc. Si se ha registrado en uno de estos servicios, el nombre del servicio aparecerá al final del menú principal. Con el menú Servicios SIM, su teléfono está preparado para afrontar el futuro y admitirá las novedades de servicios de su proveedor. Para obtener más información, póngase en contacto con su proveedor de servicios.

Juegos & más

Menú 9-1

Mis juegos & más

Menú 9-1-1

En este menú, puede administrar las aplicaciones Java instaladas en el teléfono. Puede ejecutar o eliminar las aplicaciones descargadas o establecer las opciones de conexión. Las aplicaciones descargadas se organizan en carpetas. Pulse la tecla de función izquierda  [Selec.] para abrir la carpeta seleccionada o iniciar el midlet seleccionado. Al utilizar la tecla de función izquierda  [Menú], hay disponibles los siguientes menús.

! Nota Para guardar un juego después de descargarlo, presione "OK" () y este quedará guardado en el teléfono.

- ▶ **Iniciar:** inicia la aplicación seleccionada.
- ▶ **Información:** muestra información sobre la aplicación.
- ▶ **Opc.:** algunas aplicaciones Java necesitan establecer una conexión de datos. Seleccione esta opción para establecer las opciones de conexión.

- **Siempre:** la conexión se realiza en ese mismo momento, sin necesidad de notificación.
- **Pedir datos:** se le pedirá una confirmación antes de que la aplicación realice la conexión.
- **Nunca:** no se permite realizar ninguna conexión.

! Nota No puede eliminar o cambiar de nombre la carpeta preinstalada o un juego de la carpeta.

Java(TM) es una tecnología desarrollada por Sun Microsystems. Del mismo modo que descargaría el subprograma Java con los exploradores estándar Netscape o MS Internet Explorer, puede descargar Java MIDlet con el teléfono activado para WAP. Según el proveedor de servicios, todos los programas basados en Java, como los juegos Java, se pueden descargar y ejecutar en un teléfono. Tras descargarlo, el programa Java puede visualizarse en el menú Juegos y otros desde el que puede seleccionarlo, ejecutarlo o borrarlo. Los archivos de programa Java guardados en el teléfono tienen los formatos .JAD y .JAR.



- ! Nota** • El archivo JAR es un formato comprimido del programa Java; a su vez, el archivo JAD es un archivo de descripción que incluye información detallada. Desde la red, antes de descargarlo, puede ver todas las descripciones detalladas del archivo JAD.
- Pese a estar basadas en un lenguaje estándar (J2ME), no todas las aplicaciones Java son compatibles con todos los teléfonos que están en el mercado ya que se pueden utilizar bibliotecas específicas para un modelo de teléfono. Puede que el software se bloquee o se encienda solo cuando se descarguen aplicaciones Java que no se han creado específicamente para el teléfono de este manual, por lo que sería necesario “reiniciar” el teléfono. Nos gustaría señalar que estos problemas son debidos a incompatibilidades de aplicaciones y no a un fallo en el producto.

! Atención Sólo los programas basados en J2ME (Java 2 Micro Edition) se pueden ejecutar en un entorno de teléfono. Los programas basados en J2SE (Java 2 Standard Edition) sólo se pueden ejecutar en un entorno de PC.

Perfiles

Menú 9-1-2

Este menú contiene la misma configuración que el menú Internet. De hecho, para descargar nuevas aplicaciones, necesita una conexión WAP.

Imágenes

Menú 9-2

Permite almacenar imágenes descargadas, permitiendo enviarlas por Bluetooth, adjuntarlas a un mensaje o utilizarlas como papel tapiz.

Sonidos

Menú 9-3

Permite almacenar melodías descargadas, permitiendo enviarlas por Bluetooth, adjuntarlas a un mensaje o utilizarlas como tonos de llamada.

Existen diversos accesorios disponibles para su teléfono móvil. Puede seleccionarlos según sus necesidades personales de comunicación. Consulte la disponibilidad con su proveedor local.

Batería Estándar

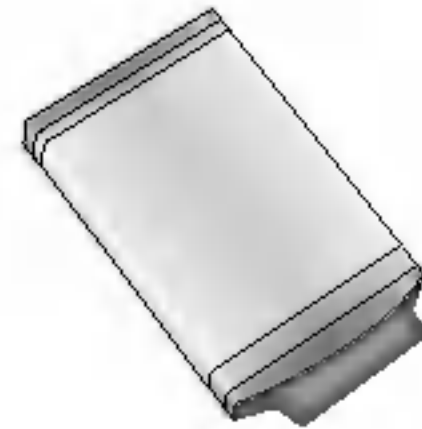

Auriculares

Cuando lo conecta al teléfono, le permite hablar sin sujetarlo con las manos.

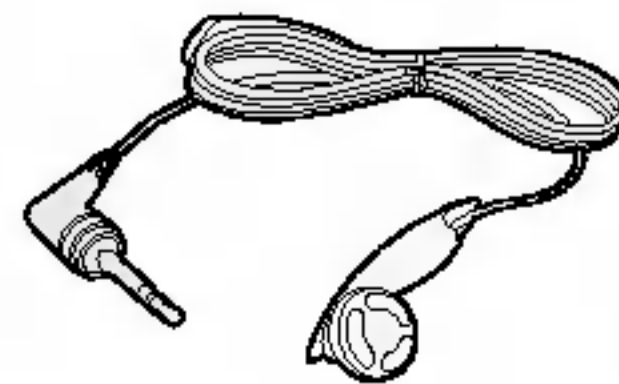

Cargador

Este cargador le permite cargar la batería de su móvil.



Solución para Datos/CD

Puede conectar su teléfono con un ordenador para intercambiar datos entre ellos.

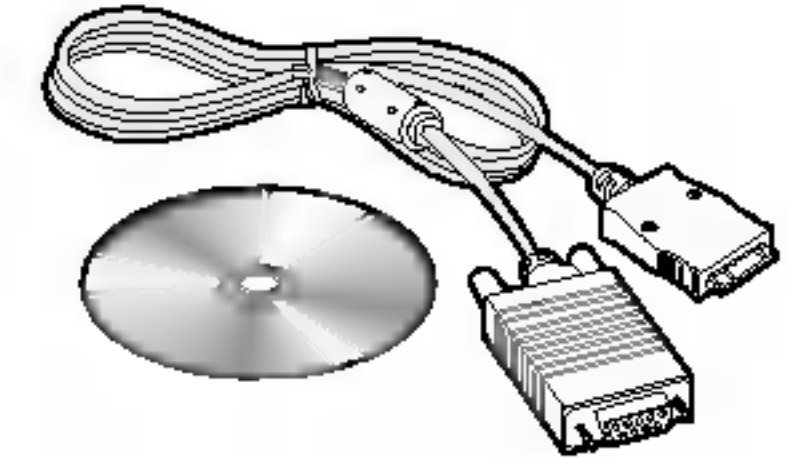

- ! Nota**
- Utilice siempre accesorios LG originales.
 - Si no lo hace, la garantía puede quedar invalidada.
 - Los accesorios pueden variar según las regiones; por favor, consulte con su compañía o agente local para obtener más información.

Datos técnicos

General

Nombre del producto: F2400

Sistema : GSM 900 / DCS 1800

Temperaturas ambiente

Máx: +55°C

Mín : -10°C

Declaración de conformidad LG Electronics

Características generales

Nombre

LG Electronics Inc

Dirección

LG Electronics Inc. LG Twin Towers 20,
Yeouido-dong, Yeongdeungpo-gu, Seúl, Corea 150-721

Características del producto

Nombre del producto

Equipo terminal de banda dual GSM 900 / DCS 1800

Nombre de modelo

F2400

Marca

LG

Características de los estándares aplicables

Directiva R&TTE 1999/5/EC

EN 301 489-1 V1.4.1 (2002-08), EN 301 489-7 V1.2.1(2002-08)

EN 60950 : 2000

EN 50360 2001, EN50361 2001

EN 300 328 V1.4.1(2003)

TS51.010-1 V5.10.0

Selección conforme a GCF-CC 3.16.0 incluidos los requisitos de EN 301 511 V.9.0.2(2003)

Información adicional

La conformidad con los estándares anteriores ha sido verificada por BABT con la certificación (NC/12381) el informe de pruebas GSM (no. WG613452/01, WG613450/03), el Informe de pruebas EMC (no. HCT-C05-0205), el informe de pruebas de seguridad (no. ITYA0105465) y el informe de pruebas SAR (no. TCMA0804765) y Bluetooth (no. HCT-RF05-0201)

Conclusión

Por la presente, asumo la total responsabilidad de que el producto mencionado anteriormente al que hace referencia esta declaración, cumple con las directivas y los estándares mencionados.

LG Electronics Inc. Oficina de Amsterdam
Veluwezoom 15, 1327 AW Almere, Países Bajos
Tel: +31 - 36 -547 - 8940, correo electrónico.:
seokim@lge.com

Nombre

Jin Seong, Kim / Director

Fecha de emisión

7. Apr . 2005

Firma del representante





F2400 User Guide - ENGLISH



Disposal of your old appliance

1. When this crossed-out wheeled bin symbol is attached to a product it means the product is covered by the European Directive 2002/96/EC.
2. All electrical and electronic products should be disposed of separately from the municipal waste stream via designated collection facilities appointed by the government or the local authorities.
3. The correct disposal of your old appliance will help prevent potential negative consequences for the environment and human health.
4. For more detailed information about disposal of your old appliance, please contact your city office, waste disposal service or the shop where you purchased the product.

Table of Contents



Introduction	8	Menu Tree	32
Guidelines for safe and efficient use	9	Selecting functions and options	35
F2400 features	13	Profiles	36
Parts of the phone	13	Activate	36
Display information	16	Personalise	36
		Rename	37
Getting started	18	Call register	38
Installing the SIM card and the handset battery	18	Missed calls	38
Charging the battery	20	Received calls	38
Disconnecting the adapter	21	Dialled calls	38
Turning your phone on and off	21	Delete recent calls	39
Access codes	22	Call charges	39
Barring password	23	Call duration	39
		Call costs	39
General functions	24	Settings	39
Making and answering calls	24	GPRS information	40
Contacts	28	Call duration	40
In-call menu	29	Data volumes	40
Multiparty or conference calls	30		

Tools 41

Bluetooth 41

My devices..... 41

Handsfree devices 41

Settings 41

Calculator 42

Unit converter 42

World time 43

Voice recorder 43

Record 43

View list 43

Memory status 43

Organiser 44

Contacts 44

Search 44

Add new 44

Caller groups 45

Speed dial 45

Settings 46

Copy all 46

Delete all 47

Information 47

Scheduler 48

Add new 48

View 48

View all 49

Delete past 49

Delete all 49

Memo 49

Messages 50

New message 50

Write text message 50

Write multimedia message 51

Inbox 53

Drafts 54

Outbox 54

Listen to voice mail 55

Info message 55

Table of Contents



Read	56	Mode pictures	62
Topics	56	Phonebook pictures	62
Templates	56	Settings	63
Text templates	56	Memory status	63
Multimedia templates.....	57	Clear album	63
Signature	57	Auto save	63
Settings	57	Settings	64
Text message	57	Alarm clock	64
Multimedia message	58	Date & Time	64
Voice mail centre	58	Set date	64
Info message	59	Date format	64
Push messages	59	Set time	64
Camera	60	Time format	64
Take picture	60	Phone settings	64
Take in modes	61	Display settings	64
Take continuously	61	Language	65
Album	61	Call settings	65
All pictures	61	Call divert	65
General pictures.....	62	Answer mode	66

Send my number 66

Call waiting..... 67

Minute minder 67

Auto redial 67

Security settings 67

PIN code request 67

Phone lock 68

Call barring..... 68

Fixed dial number 69

Change codes 69

Network settings 69

Automatic 69

Manual 69

Preferred 70

Reset settings 70

GPRS setting 70

Service 71

Internet 71

Home 71

Bookmarks 72

Profiles 72

Go to URL 74

Cache settings 74

Cookies settings 74

Security certification 75

Reset profiles 75

Browser version 75

SIM service 75

Downloads 76

Games & more 76

My games & more 76

Profiles 77

Pictures 77

Sounds 77

Accessories 78

Technical Data 79

Introduction

Congratulations on your purchase of the advanced and compact F2400 mobile phone, designed to operate with the latest digital mobile communication technology.



This user's guide contains important information on the use and operation of this phone. Please read all the information carefully for optimal performance and to prevent any damage to or misuse of the phone. Any changes or modifications not expressly approved in this user's guide could void your warranty for this equipment.

Guidelines for safe and efficient use

Read these simple guidelines. Breaking the rules may be dangerous or illegal. Further detailed information is given in this manual.

Exposure to radio frequency energy

Radio wave exposure and Specific Absorption Rate (SAR) information

This mobile phone model F2400 has been designed to comply with applicable safety requirement for exposure to radio waves. This requirement is based on scientific guidelines that include safety margins designed to assure this safety of all persons, regardless of age and health.

- The radio wave exposure guidelines employ a unit of measurement known as the Specific Absorption Rate, or SAR. Tests for SAR are conducted using standardized method with the phone transmitting at its highest certified power level in all used frequency bands.
- While there may be differences between the SAR levels of various LG phone models, they are all designed to meet the relevant guidelines for exposure to radio waves.

- The SAR limit recommended by the international Commission on Non-Ionizing Radiation Protection (ICNIRP), which is 2W/kg averaged over ten (10) gram of tissue.
- The highest SAR value for this model phone tested by DAS4 for use at the ear is 1.3 W/kg (10g).

Product care and maintenance

Warning: Use only batteries, charger and accessories approved for use with this particular phone model. The use of any other types may invalidate any approval or warranty applying to the phone, and may be dangerous.

- Do not disassemble this unit. Take it to a qualified service technician when repair work is required.
- Keep away from electrical appliance such as a TV, radio or personal computer.
- The unit should be kept away from heat sources such as radiators or cookers.
- Do not drop.
- Do not subject this unit to mechanical vibration or shock.



Guidelines for safe and efficient use

- The coating of the phone may be damaged if covered with wrap or vinyl wrapper.
- Use dry cloth to clean the exterior of the unit. (Do not use solvent such as benzene, thinner or alcohol.)
- Do not subject this unit to excessive smoke or dust.
- Do not keep the phone next to credit cards or transport tickets; it can affect the information on the magnetic strips.
- Do not tap the screen with a sharp object; otherwise, it may damage the phone.
- Do not expose the phone to liquid or moisture.
- Use the accessories like an earphone cautiously. Do not touch the antenna unnecessarily.

Electronics devices

All mobile phones may get interference, which could affect performance.

- Do not use your mobile phone near medical equipment without requesting permission. Avoid placing the phone over the pacemaker, i.e. in your breast pocket.
- Some hearing aids might be disturbed by mobile phones.
- Minor interference may affect TVs, radios, PCs, etc.

Road safety

Check the laws and regulations on the use of mobile phones in the areas when you drive.

- Do not use a hand-held phone while driving.
- Give full attention to driving.
- Use a hands-free kit, if available.
- Pull off the road and park before making or answering a call if driving conditions so require.



- RF energy may affect some electronic systems in your motor vehicle such as car stereo, safety equipment.
- When your vehicle is equipped with an air bag, do not obstruct with installed or portable wireless equipment. It can cause serious injury due to improper performance.

Blasting area

Do not use the phone where blasting is in progress. Observe restrictions, and follow any regulations or rules.

Potentially explosive atmospheres

- Do not use the phone at a refueling point. Don't use near fuel or chemicals.
- Do not transport or store flammable gas, liquid, or explosives in the compartment of your vehicle, which contains your mobile phone and accessories.

In aircraft

Wireless devices can cause interference in aircraft.

- Turn off your mobile phone before boarding any aircraft.
- Do not use it on the ground without crew permission.

Children

Keep the phone in a safe place out of small children's reach. It includes small parts which if detached may cause a choking hazard.

Emergency calls

Emergency calls may not be available under all cellular networks. Therefore, you should never depend solely on the phone for emergency calls. Check with your local service provider.



Battery information and care

- You do not need to completely discharge the battery before recharging. Unlike other battery systems, there is no memory effect that could compromise the battery's performance.
- Use only LG batteries and chargers. LG chargers are designed to maximize the battery life.
- Do not disassemble or short-circuit the battery pack.
- Keep the metal contacts of the battery pack clean.
- Replace the battery when it no longer provides acceptable performance. The battery pack may be recharged hundreds of times until it needs replacing.
- Recharge the battery if it has not been used for a long time to maximize usability.
- Do not expose the battery charger to direct sunlight or use it in high humidity, such as the bathroom.
- Do not leave the battery in hot or cold places, this may deteriorate the battery performance.

Parts of the phone

Front view

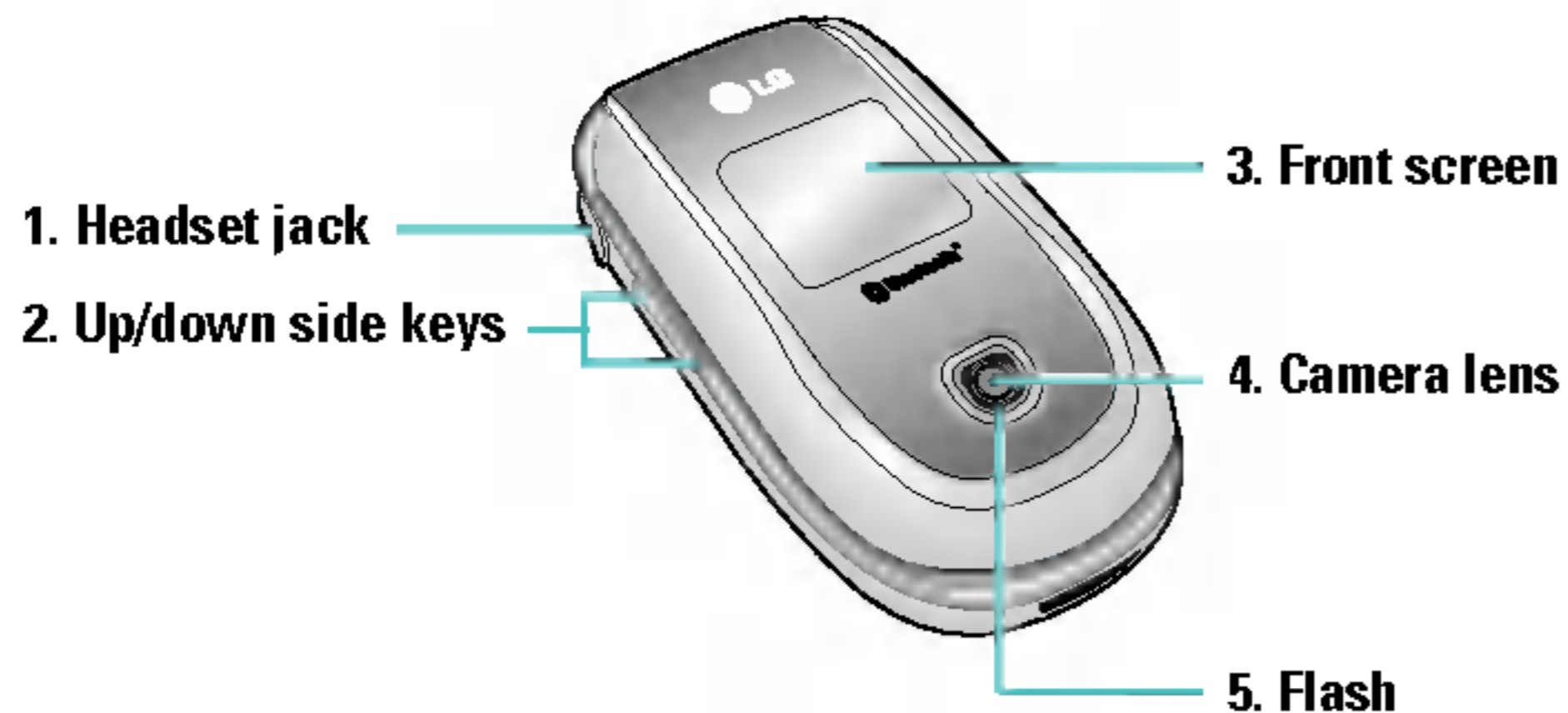

1. Headset jack

- Connect a headset here.

2. Up/down side keys

- Press this key to display the current time on the front screen.
- Controls the volume of keypad tone in standby mode with the clamshell open.
- Controls the earpiece volume during a phone call.

3. Front screen

4. Camera lens

- ! **Note** Dirt on the camera lens could affect the image quality.

5. Flash



Right side view



Camera key

Press and hold down this key to activate the camera mode. Also use this key to take a shot.

Rear view

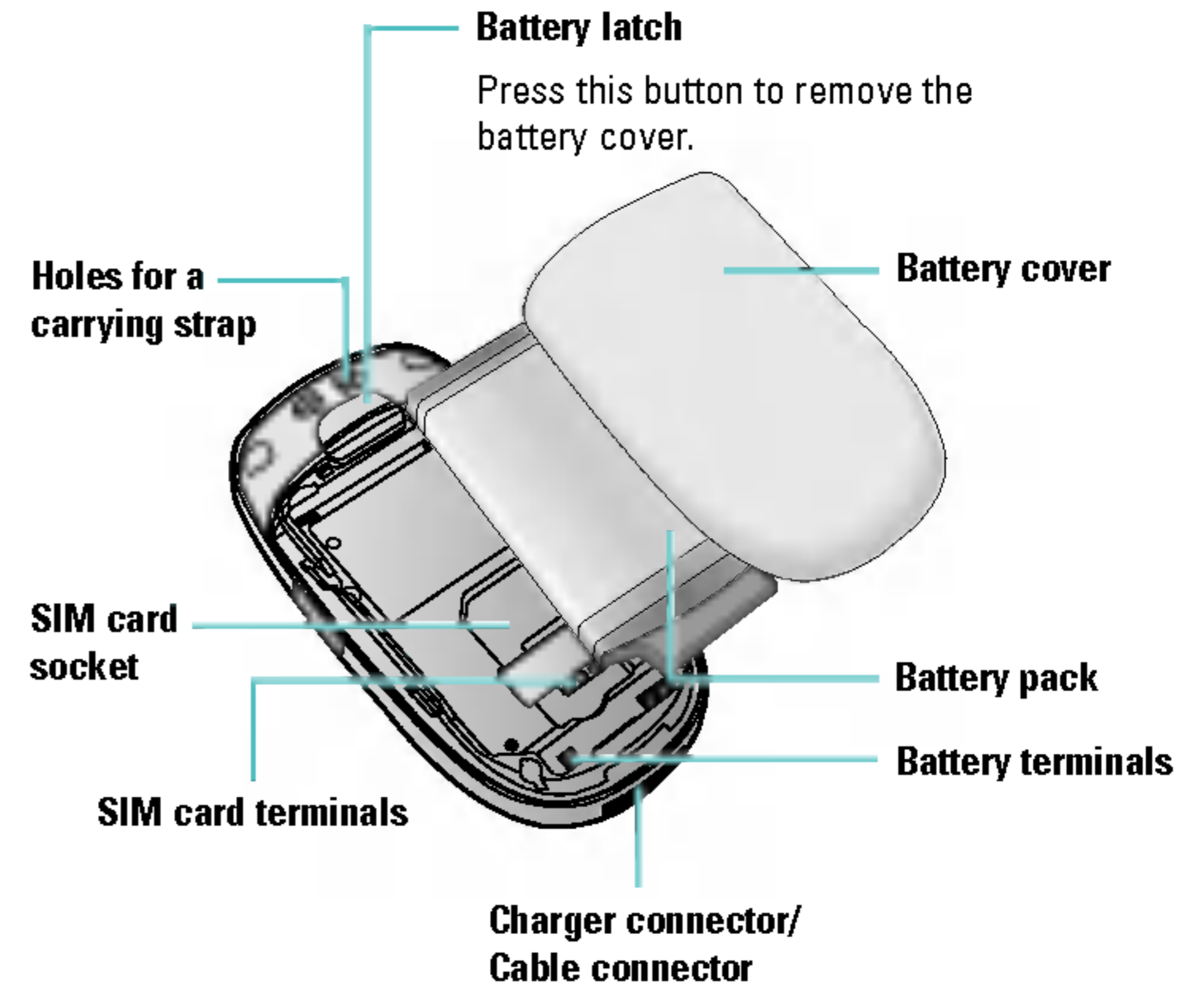

Open view

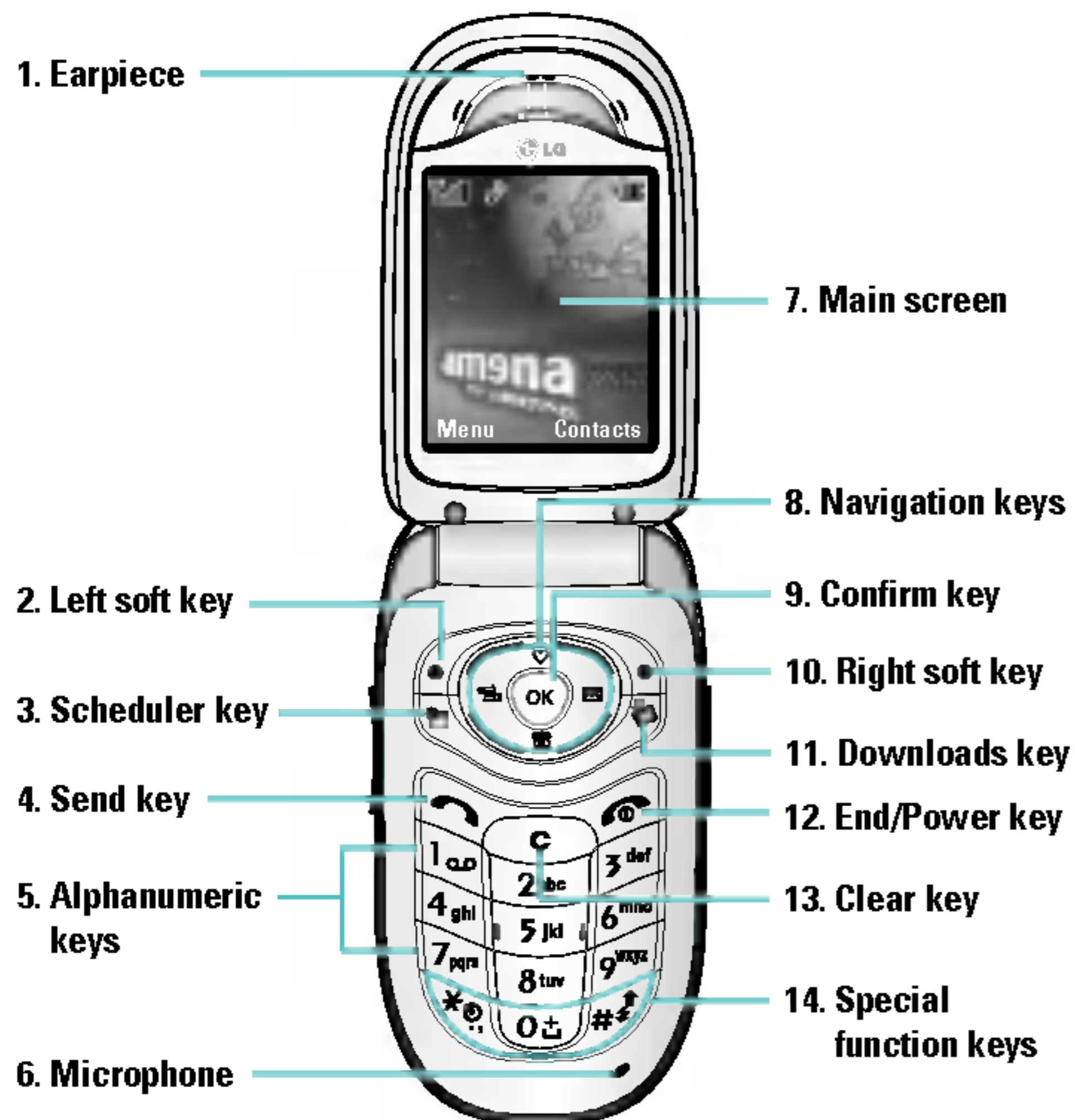

1. Earpiece

2, 10. Left soft key/ Right soft key: Performs the function indicated by the text on the screen immediately above it.

3. Scheduler key: A shortcut key to the Scheduler menu.

4. Send key: Dials a phone number and answers incoming calls. You can also quickly access the latest incoming, outgoing and missed calls by pressing the key in standby mode.

5. Alphanumeric keys: Enter numbers, letters and some special characters.



6. Microphone: Can be muted during a call for privacy.

7. Main screen: Displays phone status icons, menu items, Web information, pictures and more in full colour.

8. Navigation keys: Use to scroll through menus and move the cursor.

9. Confirm key: Selects menu options and confirms actions.







- 11. Downloads key:** A shortcut key to the Downloads menu.
- 12. End/Power key:** Used to end a call or reject a call and also to go back to standby mode. Hold this key down to turn the phone on/off.
- 13. Clear key:** Deletes a character by each press. Hold the key down to clear all input all input. Also use this key to go back to the previous screen.
- 14. Special function keys:**
 -  : A long press of this key enters the international call character “+”.
 -  : While keying in a phone number, a long press of this key enters a pause.

Display information













The table below describes various display indicators or icons that appear on the phone’s display screen.





On-Screen Icons

Icon	Description
	Indicates the strength of the network signal. *
	Indicates a call is in progress.
	Indicates that you are roaming on another network.
	Indicates that GPRS service is available.

! Nota *The quality of the conversation may change depending on network coverage. When the signal strength is below 2 bars, you may experience muting, call drop and bad audio. Please take the network bars as indicator for your calls. When there are no bars, that means that there is no network coverage: in this case, you won’t be able to access the network for any service (call, messages and so on).



Icon	Description
	Indicates the alarm has been set and is on.
	Indicates the status of the battery charge.
	Indicates the receipt of a message.
	Indicates the receipt of a voice message.
	Indicates that the vibration ringer has been set.
	Indicates the Loud profile is activated.
	Indicates the Silent profile is activated.
	Indicates the Headset profile is activated.
	Indicates the General profile is activated.
	Indicates that you can use the push message service.
	Indicates that the phone is accessing the WAP.
	Indicates that you are using GPRS.

Icon	Description
	Indicates that you entered the security page.
	Agenda event set
	Call divert service active
	Indicates the Bluetooth feature is activated.

Installing the SIM card and the handset battery

Make sure the power is off before you remove the battery.

1. Remove the battery cover.

Press the battery release latch and slide the battery cover toward the bottom of the phone. And remove the battery cover.

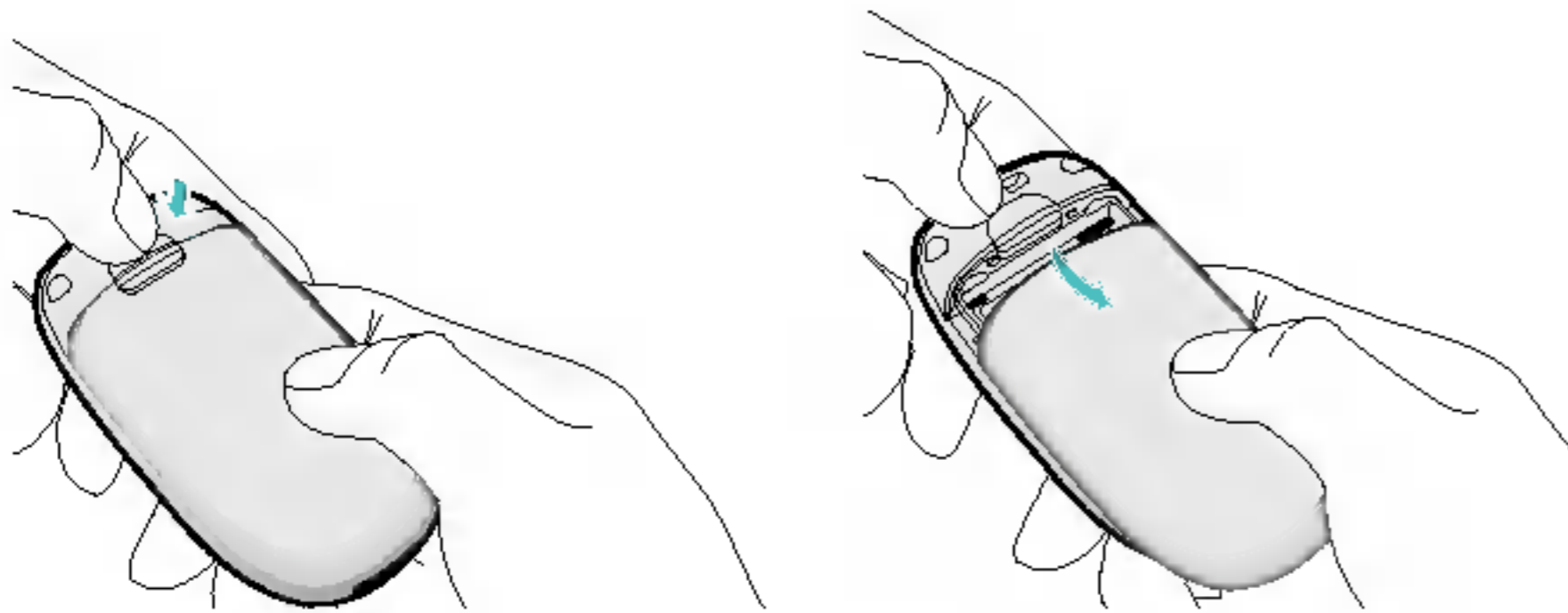

2. Remove the battery.

Hold the top edge of the battery and lift the battery from the battery compartment.

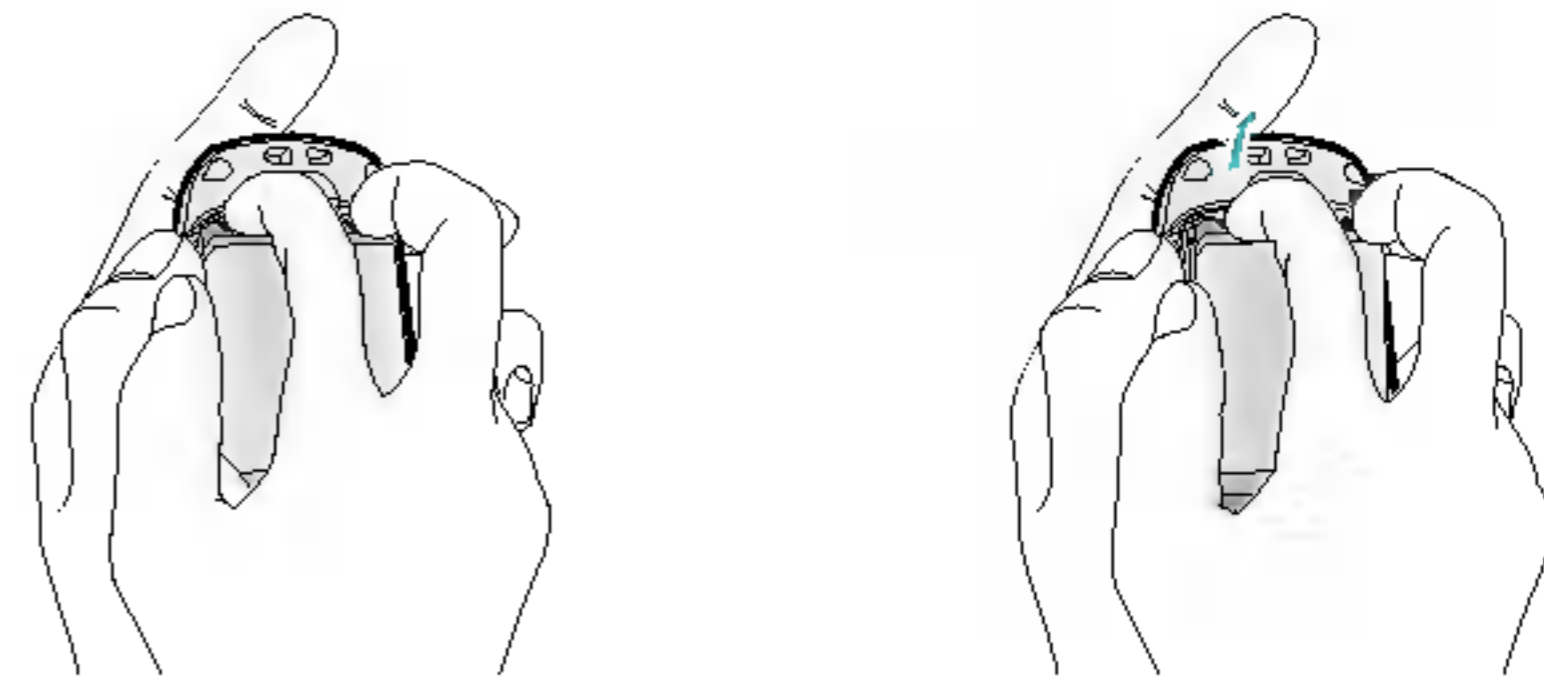

Note Removing the battery from the phone when the power is on may cause the phone to malfunction.



3. Install the SIM card

Insert the SIM card into the holder. Slide the SIM card into the SIM card holder. Make sure that the SIM card is inserted properly and that the gold contact area on the card is facing downwards. To remove the SIM card, press down lightly and pull it in the reverse direction.

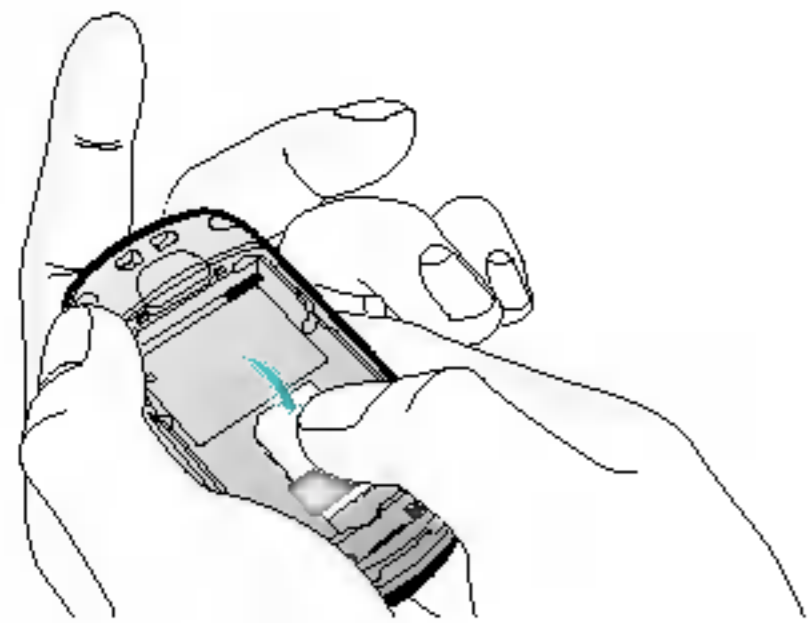

To insert the SIM card

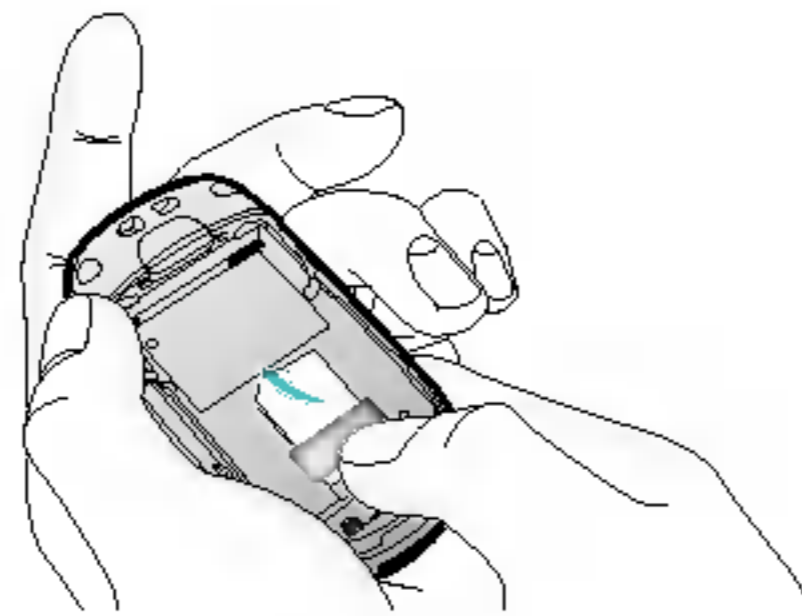

To remove the SIM card

! Caution The metal contact of the SIM card can be easily damaged by scratches. Pay special attention to the SIM card while handling. Follow the instructions supplied with the SIM card.

4. Install the battery.

Insert the bottom of the battery first into the bottom edge of the battery compartment. Push down the top of the battery until it snaps into space.

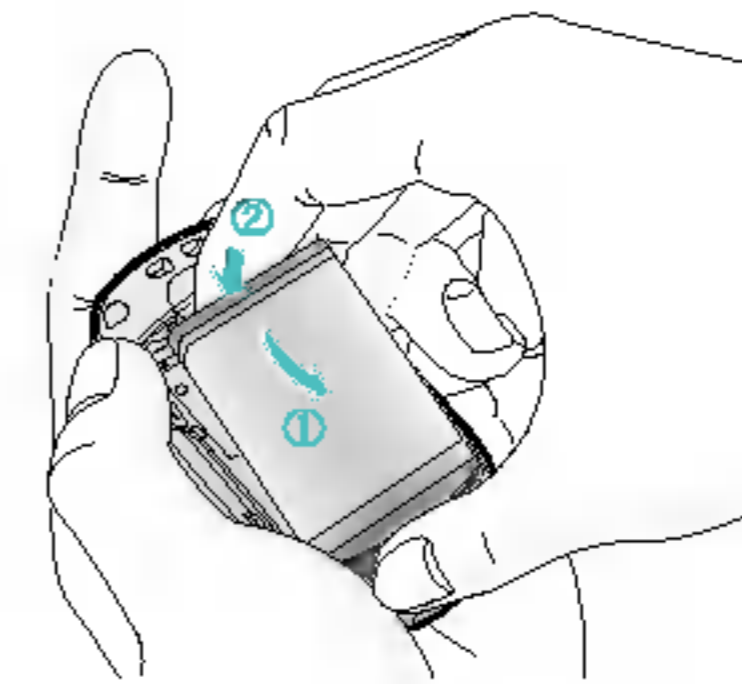

5. Replace the battery cover.

Lay the battery cover in place of the phone and slide it until the latch clicks.





Charging the battery

To connect the mains adapter to the phone, you must have installed the battery.

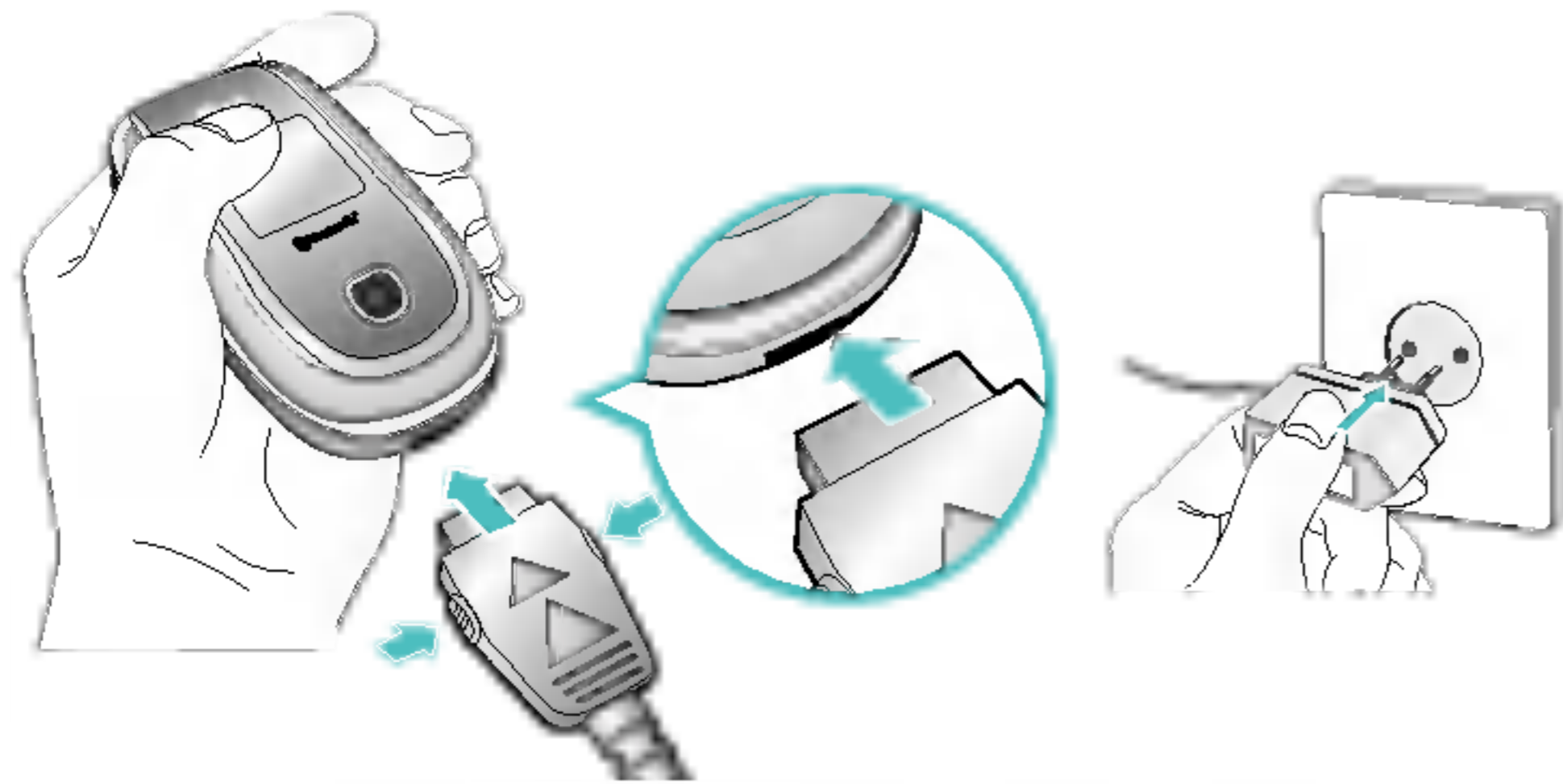

1. With the arrow facing you as shown in the diagram push the plug on the battery adapter into the socket on the bottom of the phone until it clicks into place.
2. Connect the other end of the mains adapter to the mains socket. Use only the included packing charger.
3. The moving bars of battery icon will stop after charging is complete.

- ! **Caution**
 - Do not force the connector as this may damage the phone and/or the travel adapter.
 - Insert the battery pack charger vertically to wall power outlet.
 - If you use the battery pack charger out of your own country, use an attachment plug adapter for the proper configuration.
 - Do not remove your battery or the SIM card while charging.
- ! **Warning**
 - Unplug the power cord and charger during lightning storms to avoid electric shock or fire.
 - Make sure that no sharp-edged items such as animal teeth, nails, come into contact with the battery. There is a risk of this causing a fire.
 - Do not place or answer calls while charging the phone as it may short-circuit the phone and/or cause electric shock or fire.



Disconnecting the adapter

1. When charging is finished, the moving bars of the battery icon stop and 'Full' is displayed on the screen.
2. Unplug the adapter from the power outlet. Disconnect the adapter from the phone by pressing the grey tabs on both sides of the connector and pull the connector out.

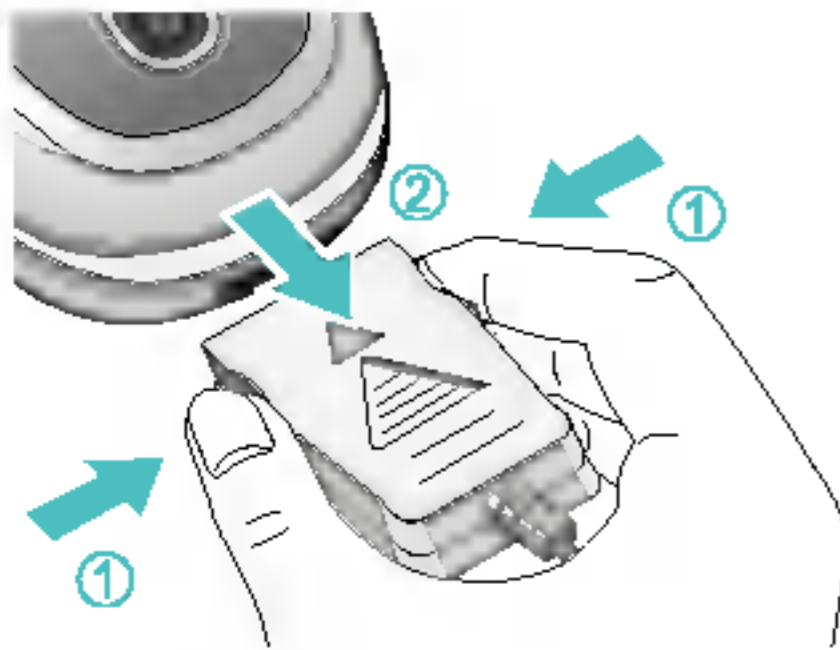

- Note**
- Ensure the battery is fully charged before first using the phone.
 - Do not remove the battery or SIM card while charging.
 - In the case the battery is not properly charged, please turn the phone off and on using the power key, then recharge the battery. After detaching and reattaching the battery, please recharge the battery.

Turning your phone on and off

Turning your phone ON

1. Install a battery to the handset and connect the phone to an external power source such as the travel adapter, cigarette lighter adapter or hands-free car kit. Or install a charged battery pack to the handset.
2. Press  for a few seconds until the LCD screen is turned on.
3. Depending on the status of the **PIN code request** setting you may need to enter your PIN code.

Turning your phone OFF

1. Press  for a few seconds until the LCD screen is turned off.



Access codes

You can use the access codes described in this section to avoid unauthorised use of your phone. The access codes (except PUK and PUK2 codes) can be changed by using the **Change codes** feature [Menu 7-5-5]. See page 69.

PIN code (4 to 8 digits)

The PIN (Personal Identification Number) code protects your SIM card against unauthorised use. The PIN code is usually supplied with the SIM card. When the **PIN code request** is set to **Enable**, your phone will request the PIN code every time the phone is switched on. When the **PIN code request** is set to **Disable**, your phone connects to the network directly without the PIN code.

PIN2 code (4 to 8 digits)

The PIN2 code, supplied with some SIM cards, is required to access functions such as **Advice of Call Charge** and **Fixed dial number**. These functions are only available if supported by your SIM card. Check with your network for further information.

PUK code (4 to 8 digits)

The PUK (PIN Unblocking Key) code is required to change a blocked PIN code. The PUK code may be supplied with the SIM card. If not, contact your network operator for the code. If you lose the code, also contact your network operator.

PUK2 code (4 to 8 digits)

The PUK2 code, supplied with some SIM cards, is required to change a blocked PIN2 code. If you lose the code, also contact your network operator.

Security code (4 to 8 digits)

The security code protects the unauthorised use of your phone. The default security code is set to '0000' and the security code is required to delete all phone entries and to activate the **Reset settings** menu. Also, the security code is required to enable or disable the phone lock function to prevent unauthorised use of the phone. The security code default setting can be modified from the **Security settings** menu.





Barring password

The barring password is required when you use **Call barring** [Menu 7-5-3] function. You obtain the password from your network operator when you subscribe to this function. See page 68 for further details.





Making and answering calls



Making a call

1. Make sure your phone is switched on.
2. Enter a phone number, including the area code.
 - ▶ Press and hold the clear key () to erase the entire number.
3. Press the send key () to call the number.
4. To end the call, press the end key () or the right soft key.

Making a call using the send key

1. In standby mode, press the send key (), and the latest incoming, outgoing and missed phone numbers will be displayed.
2. Select the desired number by using the up/down navigation key.
3. Press  .

Making an international call

1. Press and hold the  key for the international prefix. The '+' character automatically selects the international access code.
2. Enter the country code, area code, and the phone number.
3. Press  .

Ending a call

When you have finished your call, press the end () key.

Making a call from the address book

You can save the names and phone numbers dialled regularly in the SIM card and/or phone memory, which is address book. You can dial a number by simply looking up the desired name in the address book.



Adjusting the volume

If you want to adjust the earpiece volume during a call, use the side keys (). Press the up side key to increase and down side key to decrease the volume.

Note In standby mode with the sliding keypad down, pressing the side keys adjusts the key tone volume.

Answering a call

When you receive a call, the phone rings and the flashing phone icon appears on the screen. If the caller can be identified, the caller's phone number (or name if saved in the phonebook) is displayed.

1. To answer an incoming call, open the phone. (When **Flip open** has been set as the answer mode. See page 66 [Menu 7-4-2].)

Note If **Press any key** has been set as the answer mode (see page 66), any key press will answer a call except for the  or the right soft key.

▶ To reject an incoming call, press and hold one of the side keys on the left side of the phone without opening the phone.

▶ You can answer a call while using the address book or other menu features.

2. To end the call, close the phone or press the  key.

Manner mode (Quick)

You can activate the manner mode by pressing and holding down the  key after opening the phone.

Signal strength

You can check the strength of your signal by the signal indicator () on the LCD screen of your phone. Signal strength can vary, particularly inside buildings. Moving near to a window may improve reception.

Entering text

You can enter alphanumeric characters by using the phone's keypad. For example, storing names in the phonebook, writing a message, creating a personal greeting.

The following text input methods are available in the phone.



T9 mode

This mode lets you enter words with only one keystroke per letter. Each key on the keypad has more than one letter. The T9 mode automatically compares your keystrokes with an internal dictionary to determine the correct word, thus requiring far fewer keystrokes than the traditional ABC mode. This is sometimes known as predictive text.

ABC mode

This mode lets you enter letters by pressing the key labelled with the required letter once, twice, three or four times until the letter is displayed.

123 mode (Number mode)

Type numbers using one keystroke per number. To change to 123 mode in a text entry field, press the  key until 123 mode is displayed.

Changing the text input mode



1. When you are in a field that allows characters to be entered, you will notice the text input mode indicator in the lower right corner of the LCD screen.
2. Change the text input mode by pressing . You can check the current text input mode in the lower right corner of the LCD screen.



► Using the T9 mode

The T9 predictive text input mode lets you enter words easily with a minimum number of key presses. As you press each key, the phone begins to display the characters that it thinks you are typing based on the built-in dictionary. You can also add new words in the dictionary. As new words are added, the word changes to reflect the most likely candidate from the dictionary.





1. When you are in the T9 predictive text input mode, start entering a word by pressing keys  to . Press one key per letter.
 - The word changes as letters are typed. Ignore what's on the screen until the word is typed completely.
 - If the word is still incorrect after typing completely, press the down navigation key once or more to cycle through the other word options.

Example:

Press     to type **Good**

Press     [Down navigation key] to type **Home**



- If the desired word is missing from the word choice list, add it using the ABC mode.
- You can select the language of the T9 mode. Press the left soft key [Option], then select **T9 languages**. Select the desired language of T9 mode. You can also turn off the T9 mode by selecting **T9 off**. The default setting on the phone is T9 enabled mode.

2. Enter the whole word before editing or deleting any keystrokes.
3. Complete each word with a space by pressing the  key. To delete letters, press . Press and hold down  to erase entire words.

Note To exit from the text input mode without saving your input, press . The phone goes back to standby mode.

▶ Using the ABC mode

Use the  to  keys to enter your text.

1. Press the key labelled with the required letter:
 - Once for the first letter
 - Twice for the second letter
 - And so on
2. To insert a space, press the  key once. To delete letters, press the  key. Press and hold down the  key to clear the whole display.



General functions

Note Refer to the table below for more information on the characters available using the alphanumeric keys.

Key	Characters in the order display	
	Upper Case	Lower Case
	., / ? ! - : ' " 1 @	., / ? ! - : ' " 1 @
	A B C 2 A A A A Ñ Å Æ Ç	a b c 2 a a a a a ñ å æ ç
	D E F 3 E E E E	d e f 3 e e e e
	G H I 4 İ Ì Í Î Ñ	g h i 4 i i i i ñ
	J K L 5	j k l 5
	M N O 6 Ñ Ò Ó Ô Õ Ö Ø	m n o 6 ñ ò ó ô õ ö ø
	P Q R S 7 ß Ş	p q r s 7 ß ş
	T U V 8 Û Ü Ú Û	t u v 8 u u u u
	W X Y Z 9	w x y z 9
	Space, 0	Space, 0

► Using the 123 (Number) mode

The 123 mode enables you to enter numbers in a text message (a telephone number, for example).

Press the keys corresponding to the required digits before manually switching back to the appropriate text entry mode.

Contacts

You can store phone numbers and their corresponding names in the memory of your SIM card.

In addition, you can store up to 200 numbers and names in the phone memory.

The SIM card and phone are both used in the same way in the **Contacts** menu.



In-call menu

Your phone provides a number of control functions that you can use during a call. To access these functions during a call, press the left soft key [Options].

During a call

The menu displayed on the handset screen during a call is different to the default main menu displayed when in standby mode, and the options are described below.

Making a second call

You can get a number you wish to dial from the phonebook to make a second call. Press the right soft key then select **Search**. To save the dialled number into the phonebook during a call, press the right soft key then select **Add new**.

Switching between two calls

To switch between two calls, press the left soft key then select **Swap**.

Answering an incoming call

To answer an incoming call when the handset is ringing, simply press the  key. The handset is also able to warn you of an incoming call while you are already on a call. A tone sounds in the earpiece, and the display will show that a second call is waiting.

This feature, known as **Call waiting**, is only available if your network supports it. For details of how to activate and deactivate it see **Call waiting** [Menu 7-4-4] on page 67.

If **Call waiting** is activated, you can put the first call on hold and answer the second, by pressing  or by selecting left soft key, then **Hold & Answer**. You can end the current call and answer the waiting call by selecting left soft key and then **End & Answer**.

Rejecting an incoming call

You can reject an incoming call without answering by simply pressing the  key.

During a call, you can reject an incoming call by pressing the left soft key [Menu] key and selecting the **Conference/Reject** or by pressing the .



General functions

Muting the microphone

You can mute the microphone during a call by pressing the [Menu] key then selecting **Mute on**. The handset can be unmuted by selecting **Mute off**. When the handset is muted, the caller cannot hear you, but you can still hear them.

Switching DTMF tones on during a call

To turn DTMF tones on during a call, press the left soft key, and then select **DTMF on**. DTMF tones can be turned off the same way. DTMF tones allow your phone to make use of an automated switchboard.

Multiparty or conference calls

The multiparty or conference service provides you with the ability to have a simultaneous conversation with more than one caller, if your network operator supports this feature. A multiparty call can only be set up when you have one active call and one call on hold, both calls having been answered. Once a multiparty call is set up, calls can be added, disconnected or separated (that is, removed from the multiparty call but still connected to you) by the

person who set up the multiparty call. These options are all available from the In-Call menu. The maximum callers in a multiparty call are five. Once started, you are in control of the multiparty call, and only you can add callers to the multiparty call.

Making a second call

You can make a second call while currently on a call. Enter the second number and press the  key. When the second call is connected, the first call is automatically placed on hold. You can swap between calls by pressing the left soft key then selecting **Swap**.

Setting up a conference call

Place one call on hold and while the active call is on, press the left soft key and then select the **Conference/Join all**.

Putting a conference call on hold

Press the left soft key, then select the **Conference/Hold all**.



Activate the conference call on hold

Press the left soft key, then select the **Conference/Join all**.

Adding calls to the conference call

To add a call to an existing conference call, press the left soft key, then select the **Conference/Join all**.

Displaying callers in a conference call

To scroll through the numbers of the callers who make up a conference call on the handset screen, use the up/down navigation keys.

Taking a private call during a conference call

To have a private call with one caller from a conference call, display the number of the caller you wish to talk to on the screen, then press the left soft key. Select the **Conference/Private** to put all the other callers on hold.

Ending a conference call

The currently displayed caller from a conference call can be disconnected by pressing the  key. To end a conference call, press the left soft key, then select the **Conference/End multiparty**. After pressing the left soft key, selecting **Conference/End all** will end all the active and on-hold calls.



1. Profiles (see page 36)

- 1 Vibrate only
- 2 Silent
- 3 General
- 4 Loud
- 5 Headset

2. Call register (see page 38)

- 1 Missed calls
- 2 Received calls
- 3 Dialed calls
- 4 Delete recent calls
- 5 Call charges
- 6 GPRS information

3. Tools (see page 41)

- 1 Bluetooth
- 2 Calculator
- 3 Unit converter
- 4 World time
- 5 Voice recorder
- 6 Memory status

4. Organiser (see page 44)

- 1 Contacts
- 2 Scheduler
- 3 Memo



5. Messages (see page 50)

- 1 New message
- 2 Inbox
- 3 Drafts
- 4 Outbox
- 5 Listen to voice mail
- 6 Info message
- 7 Templates
- 8 Settings

6. Camera (see page 60)

- 1 Take picture
- 2 Take in modes
- 3 Take continuously
- 4 Album
- 5 Settings

7. Settings (see page 64)

- 1 Alarm clock
- 2 Date & Time
- 3 Phone settings
- 4 Call settings
- 5 Security settings
- 6 Network settings
- 7 Reset settings
- 8 GPRS settings



Menu Tree



8. Service (see page 71)

- 1 Internet
- 2 SIM service

9. Downloads (see page 76)

- 1 Games & more
- 2 Pictures
- 3 Sounds

Selecting functions and options

Your phone offers a set of functions that allow you to customise the phone. These functions are arranged in menus and sub-menus, accessed via the two soft keys marked [] and []. Each menu and sub-menu lets you view and alter the settings of a particular function.

The roles of the soft keys vary according to the current context; the label on the bottom line of the screen just above each key indicates its current role.

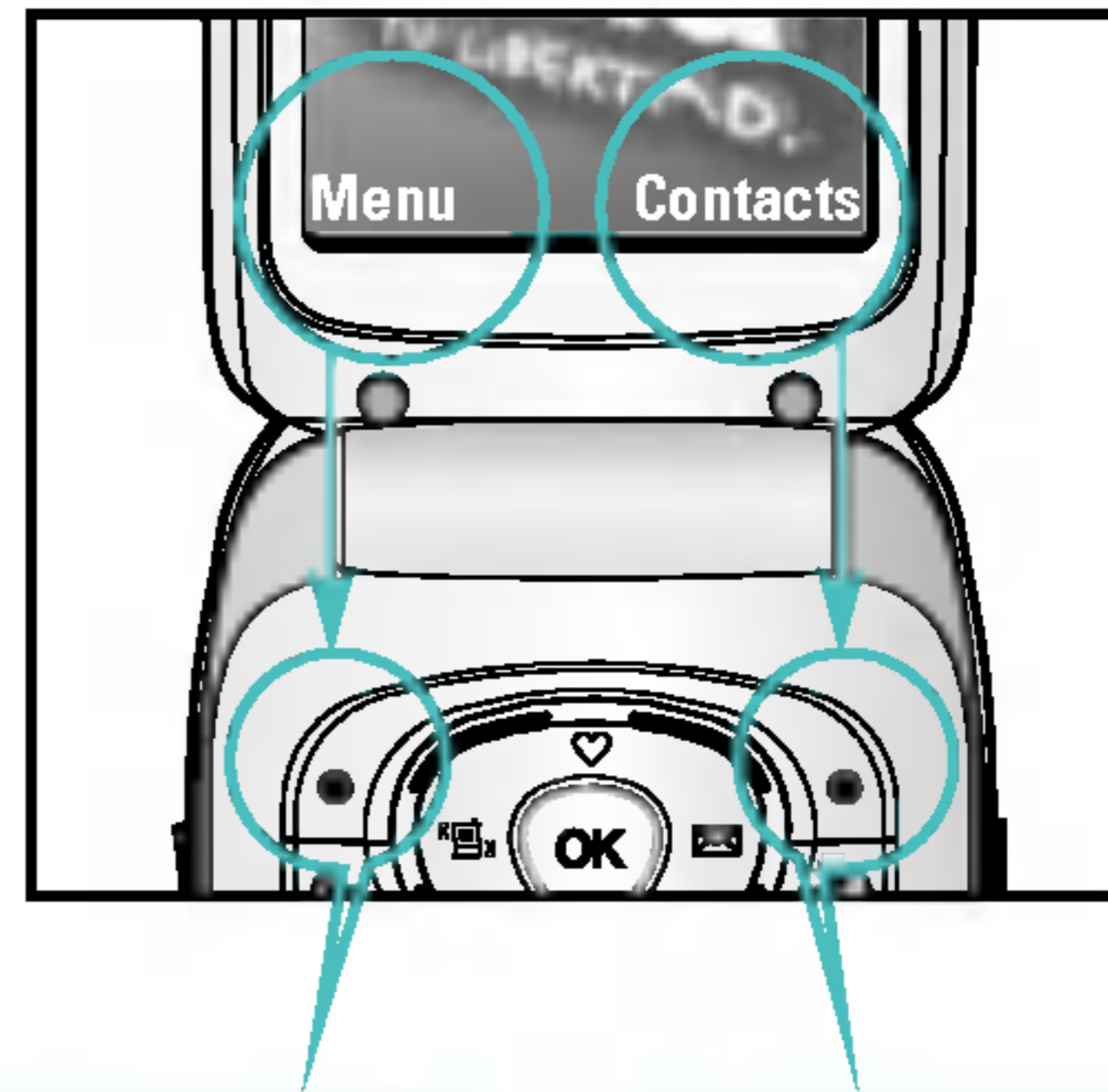

Press the left soft key to access the available menu.

Press the right soft key to access the available Contacts.



In Profiles, you can adjust and customise the phone tones for different events, environments, or caller groups. There are six preset profiles: **Vibrate only**, **Silent**, **General**, **Loud** and **Headset**. Each profile can be personalised. Press the left soft key [**Menu**] and select **Profiles** using up/down navigation keys.

Activate

Menu 1-x-1

1. A list of profiles is displayed.
2. In the **Profiles** list, scroll to the profile you want to activate and press the left soft key  [Select] or OK key.
3. Then, select **Activate**.

Personalise

Menu 1-x-2

Scroll to the desired profile in the Profile list. After pressing the left soft key  or the OK key, select **Personalise**. The profile setting option opens. Set the option as required.

- ▶ **Call alert type:** Set the alert type for incoming calls.
- ▶ **Ring tone:** Select the desired ring tone from the list.

- ▶ **Ring volume:** Set the volume of the ringing tone.
- ▶ **Message alert type:** Set the alert type for messages.
- ▶ **Message tone:** Select the alert tone for messages.
- ▶ **Keypad tone:** Select the desired keypad tone.
- ▶ **Keypad volume:** Set the volume of keypad tone.
- ▶ **Flip tone:** Allows to set the flip tone for adjusting environment.
- ▶ **Effect sound volume:** Set the volume of effect sound.
- ▶ **Power on/off volume:** Set the volume of the ringing tone when switching the phone on/off.
- ▶ **Auto answer:** This function will be activated only when your phone is connected to the headset.
 - **Off:** The phone will not answer automatically.
 - **After 5 secs:** After 5 seconds, the phone will answer automatically.
 - **After 10 secs:** After 10 seconds, the phone will answer automatically.





Rename

Menu 1-x-3

You can rename a profile and give it any name you want.

Note **Vibrate only**, **Silent** and **Headset** profiles cannot be renamed.

1. To change the name of a profile, scroll to the profile in the profile list and after pressing the left soft key  or the OK key, select **Rename**.
2. Key in the desired name and press the OK key or the left soft key  [OK].



You can check the record of missed, received, and dialled calls only if the network supports the Calling Line Identification (CLI) within the service area.

The number and name (if available) are displayed together with the date and time at which the call was made. You can also view call times.

Missed calls

Menu 2-1

This option lets you view the last 10 unanswered calls. You can also:

- View the number if available and call it, or save it in Address Book
- Enter a new name for the number and save both in Address Book
- Send a message by this number
- Delete the call from the list

Received calls

Menu 2-2

This option lets you view the last 10 incoming calls. You can also:

- View the number if available and call it, or save it in Address Book
- Enter a new name for the number and save both in Address Book
- Send a message by this number
- Delete the call from the list

Dialled calls

Menu 2-3

This option lets you view the last 20 outgoing calls (called or attempted).

You can also:

- View the number if available and call it or save it in Address Book
- Enter new name for the number and save both in Address Book
- Send a message by this number
- Delete the call from the list



Delete recent calls

Menu 2-4

Allows you to delete **Missed calls** and **Received calls** lists. You can delete **Dialled calls** and **All calls** lists at one time.

Call charges

Menu 2-5

Call duration

Menu 2-5-1

Allows you to view the duration of your incoming and outgoing calls. You can also reset the call times. The following timers are available:

- ▶ **Last call:** Length of the last call.
- ▶ **All calls:** Total length of all calls made and incoming calls since the timer was last reset.
- ▶ **Received calls:** Length of the incoming calls.
- ▶ **Dialled calls:** Length of the outgoing calls.
- ▶ **Reset all:** Allows you to clear the length of all calls by pressing the left soft key  [Yes].

Call costs

Menu 2-5-2

Allows you to check the cost of your last call, all calls, remaining and reset the cost. To reset the cost, you need to PIN2 code.

Settings

(SIM Dependent)

Menu 2-5-3

- ▶ **Set tariff:** You can set the currency type and the unit price. Contact your service providers to obtain charging unit prices. To select the currency or unit in this menu, you need the PIN2 code.
- ▶ **Set credit:** This network allows you to limit the cost of your calls by selected charging units. If you select **Read**, the number of remaining unit is shown. If you select **Change**, you can change your change limit.
- ▶ **Auto display:** This network service allows you to see automatically the cost of your last calls. If set to **On**, you can see the last cost when the call is released.



Call register

GPRS information

Menu 2-6

You can check the amount of data transferred over the network through the GPRS information option. In addition, you can also view how much time you are online.

Call duration

Menu 2-6-1

You can check the duration of **Last call** and **All calls**. You can also reset the call timers.

Data volumes

Menu 2-6-2

You can check The **Sent**, **Received** or **All** data volumes and **Reset all**.

Bluetooth

Menu 3-1

Bluetooth enables compatible mobile devices, peripherals and computers that are in close proximity to communicate directly with each other without wires. This handset supports built-in Bluetooth connectivity, which makes it possible to connect them with compatible Bluetooth headsets, computer applications and so on and in addition you can also print photos via Bluetooth as long as your printer is Bluetooth compatible.

Note Supported Bluetooth software (Bluetooth stacks) for DUN: WIDCOMM Bluetooth for Windows 1.4 and 3.0

My devices

Menu 3-1-1

You can view all devices which are compatible with Bluetooth phone.

Handsfree devices

Menu 3-1-2

You can view the list of handsfree devices which are compatible with Bluetooth phone.

If you enter My devices or Handsfree devices menu, you access the options as follow.

- **Connect/Disconnect:** Allows to connect the other Bluetooth devices.
- **Add new:** Allows you to search for new Bluetooth devices.
- **Assign name:** Allows you to change the name of Bluetooth device.
- **Set as authorised/Set as unauthorised:** Allows you to set an authorised connection between each Bluetooth device.
- **All service:** Allows you to view all services which are supported by the Bluetooth device.
- **Delete:** Allows you to delete the Bluetooth device.
- **Delete all:** Allows you to delete all the listed Bluetooth devices.

Settings

Menu 3-1-3

You can register new device which is compatible with Bluetooth. If you already have added the device, you can search it after entering a password.

Set Bluetooth

You can activate or cancel the Bluetooth functionality.



Tools

My phone's visibility

Select whether to let your phone be shown to other Bluetooth devices or be hidden.



My phone's name



You can set the name of your Bluetooth device. The default name is F2400.

Calculator

Menu 3-2

This contains the standard functions such as +, -, x, ÷ : **Addition, Subtraction, Multiplication, and Division.**





1. Input the numbers by pressing numeric keys.
2. Use a navigation key to select a sign for calculation.
3. Then input the numbers.
4. Press the left soft key  [Result] to view the result.
5. Press the left soft key  [Reset] or enter numbers to repeat the procedure above.
6. To end **Calculator**, press the right soft key  [Back].

Note Use  key to erase any numbers or signs. If you press  key, you can input a minus number. In addition, press  key, you can input a decimal number.

Unit converter

Menu 3-3

This converts any measurement into a unit you want. There are 4 types that can be converted into units: **Length, Area, Weight, and Volume.**



1. You can select one of four unit types by pressing  [Unit] key.
2. Select the standard value by using .
3. Select the unit you want to convert by pressing  and .
4. You can check the converted value for the unit you want. Also, you can input a decimal number by pressing .



World time

Menu 3-4

You can view clocks of the world's major cities.

1. Select the city belonged to the time zone by pressing  key.
2. You can set the current time to the city time you select by pressing the left soft key  [Set].

Voice recorder



Menu 3-5

The voice memo feature you to record up to 10 voice messages and each memo is up to 20 Seconds.

Record

Menu 3-5-1

You can record voice memo in Voice recorder menu.

1. Once recording is started, the message Recording and the remaining time is displayed.
2. If you want to finish recording, press the left soft key  [Save].
3. Key in Voice memo title, press the left soft key  [OK].

View list

Menu 3-5-2

The phone shows voice memo list. You can Playback and Delete the recorded voice memo.

Memory status

Menu 3-6

You can check free space and memory usage of each repository, SIM memory. You can go to each repository menu.

Contacts



Menu 4-1

Note In standby mode, press right soft key  [Contacts] to access directly.

Search

(Calling from phonebook)

Menu 4-1-1

1. Select **Search** by press the left soft key  [Select] or [OK].
2. Enter the name that you want to search or select left soft key  [List] to view all the phonebook list.
Note Instant searching is available by inputting the initial letter of the name or number you want to search.
3. If you want to edit, delete, copy an entry, or to add the voice to one, select left soft key  [Options]. The following menu will be displayed.
 - ▶ **Edit:** You can edit the name, number, group, character and picture by using the navigation key.









- ▶ **Write text/picture message:** After you have found the number you want, you can send a text/multimedia message to the selected number.
- ▶ **Send via Bluetooth:** You can send the data of phone book to devices which is compatible with Bluetooth through Bluetooth.
- ▶ **Copy:** You can copy an entry from SIM to phone or from phone to SIM.
- ▶ **Main number:** You can select the one out of mobile, home, office that you often use. After you set this, the main number will be displayed first, when you search.
- ▶ **Delete:** You can delete an entry.

Add new

Menu 4-1-2

You can add phonebook entry by using this function. Phone memory capacity is 200 entries. SIM card memory capacity depends on the cellular service provider. You can also save 20 characters of name in The Phone memory, and save characters in the SIM card. The number of character is SIM dependent feature.



1. Select **Add new** by press left soft key  [Select] or [OK].
2. Select the memory you want to save: **SIM** or **Phone**. If you set to Phone, you need to select which number you want as Main number.
 - a. Press  [OK] to input a name.
 - b. Press  [OK], then you can input a number.
 - c. Press  [OK].
 - d. You can set a group for the entry by pressing  :
 - e. You can set a character and a picture for the entry by pressing , , .

Caller groups

Menu 4-1-3



You can list up to 20 members per one group. There are 7 groups you can make lists to.



- ▶ **Member list:** Shows the group members you have selected.
- ▶ **Group ring tone:** Allows you to specify ring tone for the group members' call.

- ▶ **Group icon:** Allows you to select the icon dependent on Group.
- ▶ **Add member:** You can add group members. Each group member shouldn't be exceeded 20.
- ▶ **Remove member:** You can remove the member from the Group member list. But the name and the number still remain in phonebook.
- ▶ **Rename:** You can change a group name.

Speed dial

Menu 4-1-4



You can assign any of the keys,  to  with a Name list entry. You can call directly by pressing this key.

1. Open the phonebook first by pressing the Right soft key  [Contacts] in standby mode.
2. Scroll to **Speed dial**, then press the left soft key  [Select].
3. If you want to add Speed dial, select **(empty)**. Then, you can search the name in phonebook.
4. Select allocated a name by speed dial, and choose **Change** or **Delete** to edit the name.



Settings

Menu 4-1-5

1. Press the right soft key  [Contacts] in standby mode.
2. Scroll to Settings, then press the left soft key  [Select].

► Set memory

Scroll to highlight **Set memory**, and then press the left soft key  [Select].

- If you select **Variable**, when adding entry, the phone will ask where to store.
- If you select **SIM** or **Phone**, the phone will store an entry to SIM or phone.

► Search by

Scroll to highlight **Search by**, then press the left soft key  [Select].

- If you select **Variable**, the phone will ask how to search.
- If you select **Name** or **Number**, the phone will search an entry by Name or Number.

► View options



Scroll to highlight **View options**, and then press the left soft key  [Select].

- **Name only**: Set the phonebook list with displaying only name.
- **With pictures**: Set the phonebook list with the information of character and picture.
- **Name & number**: Set the phonebook list with displaying name and number.

Copy all

Menu 4-1-6

You can copy/move entries from SIM card memory to Phone memory and vice versa.

1. Open the Phonebook first by pressing the right soft key  [Contacts] in standby mode.
2. Scroll to **Copy all**, and then press the left soft key  [Select] to enter this menu.
 - **SIM to Phone**: You can copy the entry from SIM Card to Phone memory.



- **Phone to SIM:** You can copy the entry from Phone memory to SIM Card.





3. You can see the following submenus.

- **Keep original:** When copying, Original Dial Number is kept.
- **Delete original:** When copying, Original Dial Number will be erased.

Delete all

Menu 4-1-7

You can delete all entries in SIM and Phone. This function requires Security code.





1. Press the right soft key  [Contacts] in standby mode and select Delete all, press  [Select].
2. Then select a memory to erase.
3. Enter security code and Press the left soft key  [OK] or the right soft key  [Back].

Information

Menu 4-1-8

► Service dial number



Use this function to access a particular list of services provided by your network operator (if supported by the SIM card).

1. Open the phonebook first by pressing the right soft key  [Contacts] in standby mode and select **Information**.
2. Scroll to **Service dial number**, then press the left soft key  [Select] to enter.
3. The names of the available services will be shown.
4. Use  and  to select a service. Press  [Send].

► Memory status

This feature allows you to see how many free and in-use are in your phonebook.



1. Open the phonebook first by pressing the right soft key  [Contacts] in standby mode. Select **Information** by pressing the left soft key  [Select].

2. Scroll to **Memory status**, then press the left soft key  [OK].

► Own number (SIM dependent)









You can save and check your own number in SIM card.

Scheduler

Menu 4-2

When you enter this menu a Calendar will show up. On top of the screen there are sections for date. Whenever you change the date, the calendar will be updated according to the date. And square cursor will be used to locate the certain day. If you see under bar on the calendar, it means that there is a schedule or memo that day. This function helps to remind you of your schedule and memo. The phone will sound an alarm tone if you set this for the note.

To change the day, month, and year.

Key	Description	Key	Description
 	Yearly	 	Weekly
 	Monthly	 	Daily

In the scheduler mode, press left soft key  [Options] as follows;

Add new



Menu 4-2-1



Allows you to add new schedule and memo for the chosen day. You can store up to 20 notes.

Input the subject and then press left soft key  [OK]. You enter the appropriate information in the follow section; **Time**, **Repeat** and **Alarm**.

View

Menu 4-2-2



View all schedules and memo for the chosen day. Use ,  to browse through the note lists. If you set alarm for the note, the alarm icon is displayed.

If you want to view the note in detail, press left soft key  [Select]. Press left soft key  [Options] to delete, edit the note you selected.



View all

Menu 4-2-3

Shows the notes that are set for all days. Use ,  to browse through the note lists. If you want to view the note in detail, press left soft key  [Select].

Delete past

Menu 4-2-4

You can delete the past schedule that has been already notified you.



Delete all

Menu 4-2-5

You can delete for the all notes.

Memo

Menu 4-3

1. Select the Memo by pressing the left soft key  [Select].
2. If being empty, Add new by pressing the left soft key  [Add].
3. Input the memo and then press left soft key  [OK].

Note If you want to change the text input mode, press the  in order.

Press the Menu key () and select **Messages** using navigation keys.

New message



Menu 5-1

Write text message

Menu 5-1-1

Your phone receives voice mail notification messages and Short Message Service(SMS) messages.

Voice mail and SMS are network services. Please contact your network operator for more information.

When the  icon appears, you have received voice mail. When the  icon appears, you have received a new text message. If the message memory is full, a message is displayed, the  icon flashes and you cannot receive any new messages. Use the **Delete** option in the **Inbox** menu to delete obsolete messages. Once there is space in the message memory, any undelivered SMS messages will be received (provided sufficient space is available).

1. Key in your message. For details on how to enter text, refer to page 25 through 28 (Entering Text).

2. After you complete the message, to select the required option, press the left soft key [Options].

The following options are available.

▶ **Send:** Enter the number or select the number from the phonebook or the recent numbers. You can send a message up to 5 phone numbers at a time. Press the left soft key [Options]. The following options will be displayed.

- ① Send (It only shows after a phone number is entered)
- ② Recent numbers
- ③ Search

▶ **Save:** Allows you to save the message so that it can be sent later.

▶ **Font:** Sets the font size and style.

▶ **Colour:** You can select colour of foreground and background.

▶ **Alignment:** You can set the position of the message - Right, Centre or Left.



- ▶ **Add T9 dictionary:** You can add your own word. This menu can be shown only when the edit mode is Predictive.
 - ▶ **T9 languages:** Select the language for T9 input mode. You can also deactivate T9 input mode by selecting 'T9 off'.
 - ▶ **Exit:** If you select this while writing the message, you can exit from writing message and go back to the previous screen. The message you have written is not stored.
3. You can also send attachments with the message by pressing the right soft key [Attach], while you're entering a message.
- ▶ **Symbol:** You can attach special characters.
 - ▶ **Picture:** You can send and receive text messages that contain pictures, known as 'picture messages'. Several preset pictures are available in the phone and they can be replaced with new ones received from other sources.

- ▶ **Sound:** If available, you can attach a sound available for a short message.
- ▶ **Text templates:** You can use text templates already set in the phone.
- ▶ **Contacts:** You can add phone numbers in the message.
- ▶ **Signature:** You can attach your name card.

Write multimedia message

Menu 5-1-2

A multimedia message can contain text, images, and/or sound clips. This feature can be used only if it is supported by your network operator or service provider. Only devices that offer compatible multimedia message or e-mail features can receive and send multimedia messages.

1. Key in the text message. Using the right soft key, you can input symbols, numbers and emoticons, or use T9 input mode. After the text message input, press the left soft key [Done].
2. Add an image and/or sound. You can move to the next section using the up/down navigation.



Messages

3. You can add a slide by moving the cursor on , then pressing the OK key or the left soft key [Select]. You can also add a slide using the right soft key [Menu].

4. Press the left soft key [Options]. The following options are available.

- ▶ **Send:** Supports multiple numbers and email addresses.
- ▶ **Preview:** Displays the multimedia message you wish to send.
- ▶ **Save:** Saves the multimedia message in draft or as a template.
- ▶ **Add slide:** Adds a slide before or after the current slide.
- ▶ **Move to slide:** Moves the next or previous slide.
- ▶ **Delete slide:** Deletes the selected slide.
- ▶ **Set slide format**
 - **Set timer:** You can set the timer for slide, text, picture and sound.

- **Swap text and picture:** You can switch the position of picture and text of the message.







- ▶ **Remove media:** You can remove picture or sound in the slide. This option can be shown only when any media file is.
 - ▶ **Add T9 dictionary:** You can add your own word. This menu can be shown only when the edit mode is Predictive.
 - ▶ **T9 languages:** Select the language for T9 input mode. You can also deactivate the T9 input mode by selecting 'T9 off'.
 - ▶ **Exit:** If you select this while writing the message, you can exit from writing message and go back to the previous screen. The message you have written is not stored.
5. Press the right soft key [Insert]. You can insert symbol, photo, Take photo, sound, and voice memo. In addition, you can write the message by searching the phonebook.

Inbox

Menu 5-2

Received text messages and page messages can be searched and the contents can be viewed.

Received messages are displayed in date order.

Icon	Icon directive
	Read SIM message
	Unread SIM message
	Read message
	Unread message
	Read delivery report
	Unread delivery report

Note SIM message refers the message saved in the SIM memory. And the network distinguishes an incoming message into the SIM message or just message.

Each received message has the following options available. Press the left soft key [Options].

▶ **Reply:** Replies to the received message.

You will be alerted when you have received messages. They will be saved in the Inbox. You can identify each message by icons. For details, see the icon description below.

If the phone has 'No space for messages', you can make space by deleting messages, media and applications.

▶ **Forward:** Forwards a received message to other recipients.

▶ **Return call:** Calls the sender's phone.

▶ **Extract:** Extracts a picture, sound, text web page or email address from the message. These will be saved in My folder, Phonebook, or bookmarks.

▶ **Delete:** Deletes the selected message from the Inbox.

▶ **View information:** Displays information about the received message.



Icon	Icon directive
	Read multimedia messages
	Unread multimedia messages
	Read notified multimedia messages
	Unread notified multimedia messages

- **Reply:** Replies to the sender.
- **Forward:** Forwards the selected message to other recipients.
- **Return call:** Call back to the sender.
- **Delete:** Deletes the current message.
- **Extract:** Extracts pictures or sounds. They will be saved in My folder or Phonebook.
- **View information:** Displays information about received messages; Sender's address, Subject (only for Multimedia message), Message date & time, Message type, Message size.

Drafts

Menu 5-3

In this menu, you can see the message list saved as draft. Scroll through the list using the up/down navigation keys. Each draft has the following options.

- ▶ **View:** Views the message saved as a draft.
- ▶ **Edit:** Edits the message before sending.
- ▶ **Delete:** Deletes the current message.
- ▶ **View information:** Check the date, time, type, and file size of the message.
- ▶ **Delete All:** Deletes all message in draft.

Outbox

Menu 5-4

You can view the list and contents of sent messages in this menu and can also verify if the transmission was successful.

The following options are available.

Icon	Icon directive
	Sent SIM message
	Sent message



- ▶ **Forward:** Forwards the current message to other recipients.
- ▶ **Delete:** Deletes the selected message from the Outbox.

Use this to see sent messages. For each sent message, you can see the delivery status.

Icon	Icon directive
	Sent

- **Delete:** Deletes the current message.
- **Forward:** Forwards the current message to other recipients.
- **View:** Displays information about the outbox messages: Subject (only for Multimedia message), Message date & time, Message type, Message size.

Listen to voice mail

Menu 5-5

This menu provides you with a quick way of accessing your voice mailbox (if provided by your network). Before using this feature, you must enter the voice server number obtained from your network operator.

When new voice message is received, the  symbol will be displayed on the screen. Please check with your network provider for details of their service in order to configure the handset correctly.

Info message

Menu 5-6

Info service messages are text messages sent by the network to mobile phone users. They provide general information such as weather reports, traffic news, taxis, pharmacies, and stock prices. Each type of information is associated with a number, which can be obtained from the network operator. When you receive an info service message, a popup message will indicate a new message receipt or the info service message will be displayed directly. In standby mode, the following options are available when viewing info service messages.



Messages

Read

Menu 5-6-1

When you have received broadcast messages and select **Read** to view the message, it will be displayed on the screen.

Topics

Menu 5-6-2

To create new topics, press the left soft key [Option] then select **Add new**. If you already have topics, you can deactivate, edit, or delete them by using the left soft key [Options].

Templates

Menu 5-7

There are pre-defined messages in the list. You can view and edit the template messages or create new messages. Two types of templates are available: Text and Multimedia.

Text templates

Menu 5-7-1

- **Please call me back.**
- **I'm late. I will be there at**
- **Where are you now?**

- **I am on the way.**
- **Top urgent. Please contact.**
- **I love you.**

The following options are available.

- ▶ **View:** Views the selected message.
- ▶ **Edit:** Use this to write a new message or edit the selected template message from the text template list.
- ▶ **Write messages**
 - **Write text message:** Use this to send the selected template message by SMS.
 - **Write multimedia message:** Use this to send the selected template message by MMS.
- ▶ **Add new:** Use this to create new template.
- ▶ **Delete:** Deletes the template.
- ▶ **Delete all:** Deletes all templates.



Multimedia templates

Menu 5-7-2

- ▶ **Preview:** Displays the draft multimedia message.
- ▶ **Save:** Saves multimedia messages in draft form or as templates.
- ▶ **Add Slide:** Adds a slide before or after the current slide.
- ▶ **Move to slide:** Moves to next or previous slide.
- ▶ **Delete slide:** Deletes the highlighted slide.
- ▶ **Set slide format:** Sets the timer for slide, text, or to align the message contents right, left, top and bottom.
- ▶ **Add T9 dictionary:** You can add our own word. This menu can be shown only when the edit mode is Predictive.
- ▶ **T9 languages:** Selects T9 input mode.
- ▶ **Exit:** Exits the menu.

Signature

Menu 5-7-3

This option helps you to make your own name card. Key in the name, mobile phone number, office number, Fax number, and E-mail address.

Settings

Menu 5-8

Text message

Menu 5-8-1

▶ Message types:

Text, Voice, Fax, Natl. paging, X.400, E-mail, ERMES

Usually, the type of message is set to **Text**. You can convert your text into alternative formats. Contact your service provider for the availability of this function.

- ▶ **Validity period:** This network service allows you to set how long your text messages will be stored at the message centre.
- ▶ **Delivery report:** If you set to **Yes**, you can check whether your message is sent successfully.



Messages

- ▶ **Reply via same service centre:** When a message is sent, it allows the recipients to reply and charge the cost of the reply to your telephone bill.
- ▶ **SMS centre:** If you want to send the text message, you can receive the address of SMS centre through this menu.

Multimedia message

Menu 5-8-2

- ▶ **Priority:** You can set the priority of the message you choose.
- ▶ **Validity period:** This network service allows you to set how long your text messages will be stored at the message centre.
- ▶ **Delivery report:** If it is set to **Yes** in this menu, you can check whether your message is sent successfully.
- ▶ **Auto download:** If you select **on**, you receive multimedia messages automatically. If you select **Off**, you receive only notification message in the inbox and then you can check this notification. If you select **Home network only**, you receive multimedia messages depends on Homenetwork.

- ▶ **Network settings:** If you select multimedia message server, you can set URL for multimedia message server.

▶ Permitted types

Personal: Personal message.

Advertisements: Commercial message.

Information: Necessary information.

Voice mail centre

Menu 5-8-3

You can receive the voicemail if your network service provider supports this feature. When a new voicemail is arrived, the symbol will be displayed on the screen. Please check with your network service provider for details of their service in order to configure the phone accordingly.

- ▶ **Home:** You can listen to voice mails by selecting Home.
- ▶ **Roaming:** Even when you are in abroad, you can listen to voice mails if roaming service is supported.



Info message

Menu 5-8-4

► Receive

Yes: If you select this menu, your phone will receive Info service messages.

No: If you select this menu, your phone will not receive Info service messages any more.

► Alert

Yes: Your phone will beep when you have received Info service message numbers.

No: Your phone will not beep even though you have received info service messages.

► Languages

You can select the language you want by pressing [On/Off]. Then, the info service message will be shown in the language that you selected.

Push messages

Menu 5-8-5

You can set the option whether you will receive the message or not.









With the camera you can take pictures of people and events while on the move.



Take picture







Menu 6-1

• To take a picture with Folder opened

1. Select Take picture, and then press . If you want to reach this menu directly, press  for a long time.
2. Focus on the subject to capture the image, and then press the  key.
3. If you want to save it, press the left soft key  or the  key.

Note You can control the image size, brightness, colour and zooming by pressing the navigation key. ( or ).





- ▶ **Zoom** []: Allows you to set the zooming value from x1 to x5 depends on resolution.
- ▶ **Colour** []: 3 settings are available: Color, Sepia, Black/White

- ▶ **Brightness** []: Use the right/left navigation keys to adjust lighting. 5 lighting levels are available: -2, -1, 0, +1, +2.
- ▶ **Autoshoot** []: Allows you to select the delay time (off, 3 Seconds and 5 Seconds). Then the phone takes a photo after the specified time.
- ▶ **Memory status** []: Check the available memory to take new pictures.
- ▶ **Flash** []: Allow you to set the flash when you take a photo in dark place.
- ▶ **Resolution** []: Allows you to set the image size to one of Hi (640x480), Med (320x240), Low (128x160) and phonebook (48x48).
- ▶ **Picture quality** []: Allows you to set the image quality from Basic, Normal and Fine.



• To take a picture with Folder closed



You can see yourself by sub LCD, when you take your self-portrait.

1. Press [] for a long time.
2. Select Take picture highlight with side volume key [], then press [].
3. Focus on the subject to capture the image, and then press []. This time, the picture is saved automatically.

- **Take picture:** Activate the Take picture mode.
- **Slide show:** View the pictures in Album as slide show.
- **Torch:** Activate the flash light.
- **Back:** Go back to the previous menu.

Take in modes



Menu 6-2

You can take a picture on the various of backgrounds. Furthermore, you can select a frame by pressing the navigation key ( or ).

Note In this mode, you can't change the settings of resolution.

Take continuously

Menu 6-3

You can take the maximum of 9 pictures subsequently at the same time. After taking a picture, you can view it by pressing the left soft key . You can also save it by pressing the left soft key .

Note If you set 320x240 in resolution, you can take only 6 pictures. In case of 128x160, it is available to 9 pictures.

Album

Menu 6-4

You can view and send a picture. In addition, you can set the window as a background.

All pictures

Menu 6-4-1

You can view all pictures in order.



Camera

General pictures

Menu 6-4-2

You can view all pictures except of frame and phone book ones.

Mode pictures

Menu 6-4-3

You can view all frame pictures.

• Options

- ▶ **Multi view:** You can view the maximum of 9 thumbnails in a screen.
- ▶ **Write multimedia message:** You can send a picture through MMS.
- ▶ **Send via Bluetooth:** You can send a picture by Bluetooth.
- ▶ **Set as wallpaper:** You can set a picture as a wallpaper.
- ▶ **Slide show:** This menu allows you to view as a slide show automatically.
- ▶ **Delete:** You can delete a picture.
- ▶ **Edit title:** You can edit the title of picture.

- ▶ **View information:** You can view the information about Title, Size, Date and Time you've taken.
- ▶ **Protection:** You can lock the picture for deleting in mistakes in this menu.

Phonebook pictures

Menu 6-4-4

You can view all phonebook pictures.

- ▶ **Set as wallpaper:** You can set a picture as a wallpaper.
- ▶ **Slide show:** This menu allows you to view as a slide show automatically.
- ▶ **Delete:** You can delete a picture.
- ▶ **Edit title:** You can edit the title of picture.
- ▶ **View information:** You can view the information about Title, Size, Date and Time you've taken.
- ▶ **Protection:** You can lock the picture for deleting in mistakes in this menu.



Settings

Menu 6-5

Memory status

Menu 6-5-1

You can check the capacity of photo and free memory.

Clear album

Menu 6-5-2



You can delete all pictures which saved in a memory.

Auto save

Menu 6-5-3

Automatically saves the pictures taken with the camera.



You can set the following menus for your convenience and preferences.

1. Press  [Menu] in standby mode.
2. Press  for direct access to enter Settings.

Alarm clock

Menu 7-1

You can set up to 5 alarm clocks to go off at a specified time.

1. Select **On** and enter the alarm time you want.
2. Select the repeat period: **Once**, **Mon~Fri**, **Mon~Sat**, **Everyday**.
3. Select the alarm tone you want and press  [OK].
4. Edit the alarm name and press  [OK].

Date & Time

Menu 7-2

You can set functions relating to the date and time.

Set date

Menu 7-2-1

You can enter the current date.

Date format

Menu 7-2-2

You can set the Date format such as DD/MM/YYYY, MM/DD/YYYY, YYYY/MM/DD.
(D: Day / M: Month / Y: Year)

Set time

Menu 7-2-3

You can enter the current time.

Time format

Menu 7-2-4

You can set the time format between 24-hour and 12-hour.

Phone settings

Menu 7-3

You can set functions relating to the phone.

Display settings

Menu 7-3-1

► **Wallpaper:** You can select the background pictures in standby mode.

- **Main LCD**
- **Sub LCD**



Default

You can select a picture or an animation of wallpaper by pressing  or .

My folder

You can select a picture or an animation as wallpaper.

- ▶ **Handset scheme:** You can choose 4 kind of color schemes, Clean, Clear, Paper and Metallic style.
- ▶ **Greeting note:** If you select On, you can edit the text which is displayed in standby mode.
- ▶ **Backlight:** You can set the light-up duration of the display.
- ▶ **Information window:** You can preview the current state of the selected menu before open the menu. The state is shown at bottom of the display.
- ▶ **Network name:** If you set ON, Network name (the name of service provider) will be appeared in Internal LCD.

Language

Menu 7-3-2

You can change the language for the display texts in your phone. This change will also affect the Language Input mode.

Call settings

Menu 7-4

You can set the menu relevant to a call by pressing  [Select] in the Setting menu.

Call divert

Menu 7-4-1

The Call divert service allows you to divert incoming voice calls, fax calls, and data calls to another number. For details, contact your service provider.

- ▶ **All voice calls:** Diverts voice calls unconditionally.
- ▶ **If busy:** Diverts voice calls when the phone is in use.
- ▶ **If no reply:** Diverts voice calls which you do not answer.
- ▶ **If out of reach:** Diverts voice calls when the phone is switched off or out of coverage.



Settings

- ▶ **All data calls:** Diverts to a number with a PC connection unconditionally.
- ▶ **All fax calls:** Diverts to a number with a fax connection unconditionally.
- ▶ **Cancel all:** Cancels all call divert service.

The submenus

Call divert menus have the submenus shown below.

• **Activate**

Activate the corresponding service.

To voice mail centre

Forwards to message centre. This function is not shown at All data calls and All fax calls menus.

To other number

Inputs the number for diverting.

To favourite number

You can check recent 5 diverted numbers.

• **Cancel**



Deactivate the corresponding service.

• **View status**

View the status of the corresponding service.

Answer mode

Menu 7-4-2

- ▶ **Flip open:** If you select this menu, you can receive an incoming call when only opening flip.
- ▶ **Press any key:** If you select this menu, you can receive a call by pressing any key except  [End] key.
- ▶ **Send only:** If you select this menu, you can receive a call by only pressing  [Send] key.

Send my number

(network and subscription dependent) Menu 7-4-3

- ▶ **On:** You can send your phone number to another party. Your phone number will be shown on the receiver's phone.
- ▶ **Off:** Your phone number will not be shown.
- ▶ **Set by network:** If you select this, you can send your phone number depending on two line service such as line 1 or line 2.



Call waiting (network dependent)

Menu 7-4-4

- ▶ **Activate:** If you select Activate, you can accept a waiting (receiving) call.
- ▶ **Cancel:** If you select Cancel, you cannot recognize the waiting (receiving) call.
- ▶ **View status:** Shows the status of Call waiting.

Minute minder

Menu 7-4-5

If you select **On**, you can check the call duration by deep sound every minute during a call.

Auto redial

Menu 7-4-6

- ▶ **On:** When this function is activated, the phone will automatically try to redial in the case of failure to connect a call.
- ▶ **Off:** Your phone will not make any attempts to redial when the original call has not connected.

Security settings

Menu 7-5

PIN code request

Menu 7-5-1

In this menu, you can set the phone to ask for the PIN code of your SIM card when the phone is switched on. If this function is activated, you'll be requested to enter the PIN code.

1. Select PIN code request in the security settings menu, and then press  [Select].
2. Set **On/Off**.
3. If you want to change the setting, you need to enter PIN code when you switch on the phone.
4. If you enter wrong PIN code more than 3 times, the phone will lock out. If the PIN is blocked, you will need to key in PUK code.
5. You can enter your PUK code up to 10 times. If you put wrong PUK code more than 10 times, you can not unlock your phone. You will need to contact your service provider.



Phone lock

Menu 7-5-2

You can use security code to avoid unauthorized use of the phone. Whenever you switch on the phone, the phone will request security code if you set phone lock to **On**. If you set phone lock to **Automatic**, your phone will request security code only when you change your SIM card.

Call barring

Menu 7-5-3

The Call barring service prevents your phone from making or receiving certain category of calls. This function requires the call barring password. You can view the following submenus.

- ▶ **All outgoing:** The barring service for all outgoing calls.
- ▶ **International:** The barring service for all outgoing international calls.
- ▶ **International when roaming:** The barring service for all international outgoing calls except home network.

- ▶ **All incoming:** The barring service for all incoming calls.
- ▶ **Incoming when roaming:** The barring service for all incoming calls when roaming.
- ▶ **Cancel all:** You can cancel all barring services.
- ▶ **Change password:** You can change the password for Call Barring Service.

The submenus:

- **Activate**

Allows to request the network to set call restriction on.

- **Cancel**

Set the selected call restriction off.

- **View status**

View the status whether the calls are barred or not.



Fixed dial number (SIM dependent)

Menu 7-5-4

You can restrict your outgoing calls to selected phone numbers.

The numbers are protected by your PIN2 code.

- ▶ **Activate:** You can restrict your outgoing calls to selected phone numbers.
- ▶ **Cancel:** You can cancel fixed dialling function.
- ▶ **Number list:** You can view the number list saved as Fixed dial number.

Change codes

Menu 7-5-5

PIN is an abbreviation of Personal Identification Number to prevent use by unauthorized person.

You can change the access codes: **PIN2 code**, **Security code**.

1. If you want to change the Security code/PIN/PIN2 code input your original code, and then press  [OK].

2. Input new Security code/PIN/PIN2 code and verify them.

Network settings

Menu 7-6

You can select a network which will be registered either automatically or manually. Usually, the network selection is set to **Automatic**.

Automatic

Menu 7-6-1

If you select Automatic mode, the phone will automatically search for and select a network for you. Once you have selected “Automatic”, the phone will be set to “Automatic” even though the power is off and on.

Manual

Menu 7-6-2

The phone will find the list of available networks and show you them. Then you can select the network which you want to use if this network has a roaming agreement with your home network operator. The phone let you select another network if the phone fails to access the selected network.



Settings

Preferred

Menu 7-6-3

You can set a list of preferred networks and the phone attempts to register with first, before attempting to register to any other networks. This list is set from the phone's predefined list of known networks.

Reset settings

Menu 7-7

You can initialize all factory defaults. You need Security code to activate this function.

GPRS settings

Menu 7-8

You can set GPRS service depending on various situations.

You can access various WAP (Wireless Application Protocol) services such as banking, news, weather reports and flight information. These services are specially designed for mobile phones and they are maintained by WAP service providers.

Check the availability of WAP services, pricing and tariffs with your network operator and/or the service provider whose service you wish to use. Service providers will also give you instructions on how to use their services.



Once connected, the homepage is displayed. The content depends on the service provider. To exit the browser at any time, press the () key. The phone will return to the previous menu.

Navigating with the WAP browser

You can surf the Internet using either the phone keys or the WAP browser menu.

Using the phone keys

When surfing the Internet, the phone keys function differently to phone mode.

Key	Description
	Scrolls each line of the content area
	Returns to the previous page
	Selects options and confirms actions

Using the WAP browser menu

There are various menu options available when surfing the Mobile Web.

Note The WAP browser menus may vary, depending on your browser version.

Internet

Menu 8-1

Home

Menu 8-1-1

Connects to a homepage. The homepage will be the site which is defined in the activated profile. It will be defined by the service provider if you have not defined it in the activated profile.







Bookmarks

Menu 8-1-2

This menu allows you to store the URL of favourite web pages for easy access at a later time. Your phone has several pre-installed bookmarks. These pre-installed bookmarks cannot be deleted.

To create a bookmark

1. Press the left soft key  [Options].
2. Select Add new and press the OK key.
3. After entering the desired URL and title, press the OK key.

* **Tip:** Use the " " key and  key to enter symbols. To enter ".", press ".

After selecting a desired bookmark, the following options are available.

- ▶ **Connect:** Connects to the selected bookmark.
- ▶ **Add new:** Select this to create a new bookmark.
- ▶ **Edit:** You can edit the URL and/or the title of the selected bookmark.
- ▶ **Delete:** Deletes the selected bookmark.

Delete all: Deletes all the bookmarks.

Profiles

Menu 8-1-3

A profile is the network information used to connect to the Internet.

Each profile has submenus as follows:

- ▶ **Activate:** Activates the selected profile.
- ▶ **Settings:** Use this to edit and change WAP settings for the selected profile.
 - **Homepage:** This setting allows you to enter the address (URL) of a site you want to use as homepage. You do not need to type http:// at the front of each URL as the WAP Browser will automatically add it.
 - **Bearer:** You can set the bearer data service.
 - 1 Data**
 - 2 GPRS**
 - **Data settings:** Appears only if you select Data Settings as a Bearer / service.



IP address: Enter the IP address of the WAP gateway you want.

Dial number: Enter the telephone number to dial to access your WAP gateway.

User ID: The users identity for your dial-up server (and NOT the WAP gateway).

Password: The password required by your dial-up server (and NOT the WAP gateway) to identify you.

Call type: Select the type of data call : Analogue of Digital (ISDN)

Call speed: The speed of your data connection ; 9600 or 14400

Linger time: You need to enter timeout period. After entering that, the WAP navigation service will be unavailable if any data is not input or transferred.

- **GPRS setting:** The service settings are only available when GPRS is chosen as a bearer service.

IP address: Input the IP address of the WAP gateway you access.

APN: Input the APN of the GPRS.

User ID: The users identify for your APN server.

Password: The password required by your APN server.

- **Connection Type:** The options for connection type are Temporary or Continuous and depend on the gateway you are using.

Continuous

A confirmed delivery mechanism but generates more network traffic.

Temporary

A non-confirmed (connectionless) service.

HTTP

Connecting Clients to Server directly in HTTP

- **Proxy settings**

IP address: Input the IP address of the Proxy server you access.



Service

Port: Input the Proxy Port

- DNS settings

Primary server: Input the IP address of the primary DNS server you access

Secondary server: Input the IP address of the secondary DNS server you access

- **Secure settings:** According to the used gateway port, you can choose this option as On or Off.

- **Display image:** You can select whether images on WAP cards are displayed or not.

▶ **Rename:** You can change the profile name.

▶ **Delete:** Deletes the selected profile from the list.

▶ **Add new:** You can add a new profile.

Go to URL

Menu 8-1-4

You can connect directly to the site you want. After entering a specific URL, press the OK key.

Cache settings

Menu 8-1-5

The information or services you have accessed are saved in the cache memory of the phone.

▶ **Clear cache:** Removes all context saved in cache.

▶ **Check cache:** Set a value whether a connection attempt is made through cache or not.

! **Note** A cache is a buffer memory, which is used to save data temporarily.

Cookies settings

Menu 8-1-6

The information or services you have accessed are saved in the cache memory of the phone.

▶ **Clear cookies:** Removes all context saved in cookie.

▶ **Check cookies:** Check whether a cookie is used or not.



Security certification

Menu 8-1-7

A list of the available certification is shown.

- ▶ **Authority:** You can see the list of authority certificates that have been stored in your phone.
- ▶ **Personal:** You can see the list of personal certificates that have been stored in your phone.

Reset profiles

Menu 8-1-8

You can reset profiles to return to original settings.

Browser version

Menu 8-1-9

The WAP browser version is displayed.

SIM service

Menu 8-2

Your service provider can offer special application through SIM card, such as home banking, stock market, etc. If you are registered for one of these services, the service name will appear at the end of the Main Menu. With the SIM Services menu your phone is future-proof and will support additions to your service provider's service.

For more information contact your service provider.





Games & more

Menu 9-1

My games & more

Menu 9-1-1

In this menu, you can manage the Java applications installed in your phone. You can play or delete downloaded applications, or set the connect option. The downloaded applications are organised in folders. Press the left soft key  [Select] to open the selected folder or launch the selected midlet. Using the left soft key  [Menu], the following menus are available.

Note After downloading any Java game, press "Ok" Key () to save it in the root folder.

- ▶ **Launch:** Start the selected application.
- ▶ **Info:** Shows the information of the application.
- ▶ **Options:** Some Java applications may require a data connection to be made. Select this to set the connecting options.
 - **Always:** The connection is created immediately without a notification.

- **Prompt:** You will be asked before the application makes the connection.
- **Never:** No connection is allowed.

Note You cannot remove or rename the preinstalled folder or a game in the folder.

Java™, is a technology developed by Sun Microsystems. Similar to the way you would download the Java Applet using the standard Netscape or MS Internet Explorer browsers, Java MIDlet can be downloaded using the WAP enabled phone. Depending on the service provider, all Java based programs such as Java games can be downloaded and run on a phone. Once downloaded, the Java program can be viewed in the **My games & more** menu where you can select, execute, or delete. The Java program files saved in the phone are in .JAD or .JAR format.



- Note** • The JAR file is a compressed format of the Java program and the JAD file is a description file that includes all detailed information. From the network, prior to download, you can view all detailed file descriptions from the JAD file.
- While being based on a standard language (J2ME), not all Java applications are compatible with all handsets on sale insofar as specific libraries may be used for a telephone model. The software may be blocked or switch itself on when Java applications not specifically developed for the phone this manual refers to are downloaded, making it necessary to “restart” the handset. We would like to point out that these problems are caused by incompatible applications and are not a product fault.

Caution Only J2ME (Java 2 Micro Edition) based programs will run in a phone environment. The J2SE (Java 2 Standard Edition) based programs will only run in a PC environment.

Profiles

Menu 9-1-2

This menu contains the same settings of the Internet menu. In fact, in order to download new applications, a WAP connection is needed.

Pictures

Menu 9-2

You can download the picture on your phone by using network service. The picture downloaded from network can be sent by Bluetooth. After downloading, you can send the message with a picture, and set it as a wallpaper

Sounds

Menu 9-3

You can also download the sound on your phone by using network service. The sound downloaded from network can be sent by Bluetooth. You can send the message with a sound, and set it as a ring tone.

Accessories

There are various accessories for your mobile phone. You can select these options according to your personal communication requirements.

Standard Battery

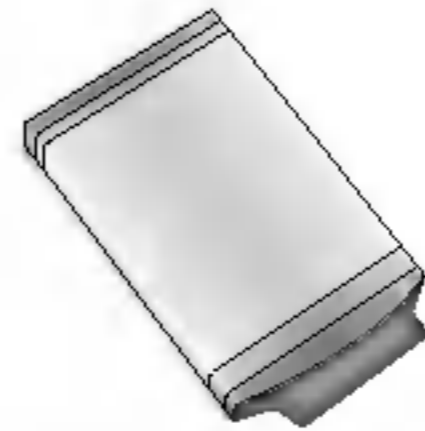

Headset

Allows hands-free operation. Includes earpiece and microphone.

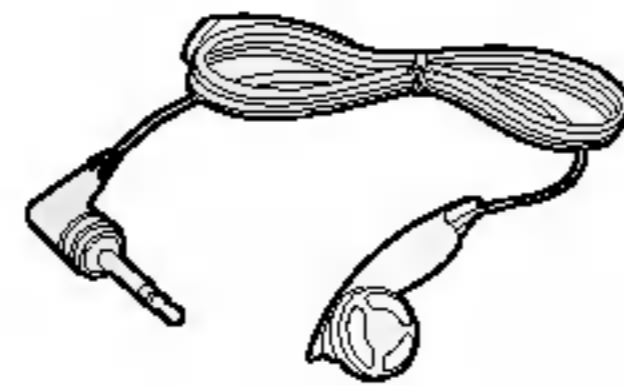

Travel Adapter

This charger allows you to charge the battery while away from home or your office.



Data cable/CD

You can connect your phone to PC to exchange the data between them.

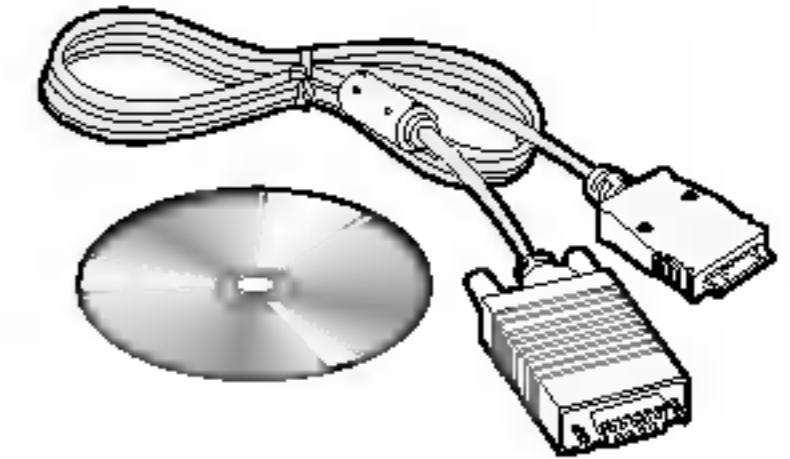

- ! **Note** • Always use genuine LG accessories.
- Failure to do this may invalidate your warranty.
- Accessories may be different in different regions; please check with our regional service company or agent for further enquires.

General

Product name: F2400

System : GSM 900 / DCS 1800

Ambient Temperatures

Max: +55°C

Min: -10°C

Declaration of Conformity



LG Electronics

Supplier Details

Name

LG Electronics Inc

Address

LG Electronics Inc. LG Twin Towers 20,
Yeouido-dong, Yeongdeungpo-gu, Seoul, Korea 150-721

Product Details

Product Name

E-GSM 900 / DCS 1800 Dual-Band Terminal Equipment

Model Name

F2400

Trade Name

LG

CE 0168

Applicable Standards Details

R&TTE Directive 1999/5/EC

EN 301 489-1 V1.4.1 (2002-08), EN 301 489-7 V1.2.1(2002-08)
EN 60950 : 2000
EN 50360 2001, EN50361 2001
EN 300 328 V1.4.1(2003)
TS51.010-1 V5.10.0

Selection according to GCF-CC 3.16.0 including requirements of EN 301 511 V.9.0.2(2003)

Supplementary Information

The conformity to above standards is verified by BABT with Certificate No.(NC/12381) and GSM test report (no.WG613452/01 Issue 1,WG613450/03 Issue 1), EMC test report(no. HCT-C05-0205),safety test report(no. ITYA0105485) SAR test report(no. TCMA0804765) and Bluetooth (no. HCT-RF05-0201)

Declaration

I hereby declare under our sole responsibility that the product mentioned above to which this declaration relates complies with the above mentioned standards and Directives

Name

Jin Seog, Kim / Director

Issued Date

7. Apr. 2005

LG Electronics Inc. Amsterdam Office
Veluwezoom 15, 1327 AE Almere, The Netherlands
Tel : +31 - 36- 547 - 8940, e-mail : seckim @ lge.com

Signature of representative

