



# DVD PLAYER

## OWNER'S MANUAL

MODEL : DK162



Before connecting, operating or adjusting this product,  
please read this instruction booklet carefully and completely.





**CAUTION: TO REDUCE THE RISK OF ELECTRIC SHOCK DO NOT REMOVE COVER (OR BACK) NO USER-SERVICEABLE PARTS INSIDE REFER SERVICING TO QUALIFIED SERVICE PERSONNEL.**



This lightning flash with arrowhead symbol within an equilateral triangle is intended to alert the user to the presence of uninsulated dangerous voltage within the product's enclosure that may be of sufficient magnitude to constitute a risk of electric shock to persons.



The exclamation point within an equilateral triangle is intended to alert the user to the presence of important operating and maintenance (servicing) instructions in the literature accompanying the product.

**WARNING: TO PREVENT FIRE OR ELECTRIC SHOCK HAZARD, DO NOT EXPOSE THIS PRODUCT TO RAIN OR MOISTURE.**

**CAUTION:**

Do not block any ventilation openings. Install in accordance with the manufacturer's instructions.

Slots and openings in the cabinet are provided for ventilation and to ensure reliable operation of the product and to protect it from over heating.

The openings should be never be blocked by placing the product on a bed, sofa, rug or other similar surface. This product should not be placed in a built-in installation such as a bookcase or rack unless proper ventilation is provided or the manufacturer's instruction have been adhered to.

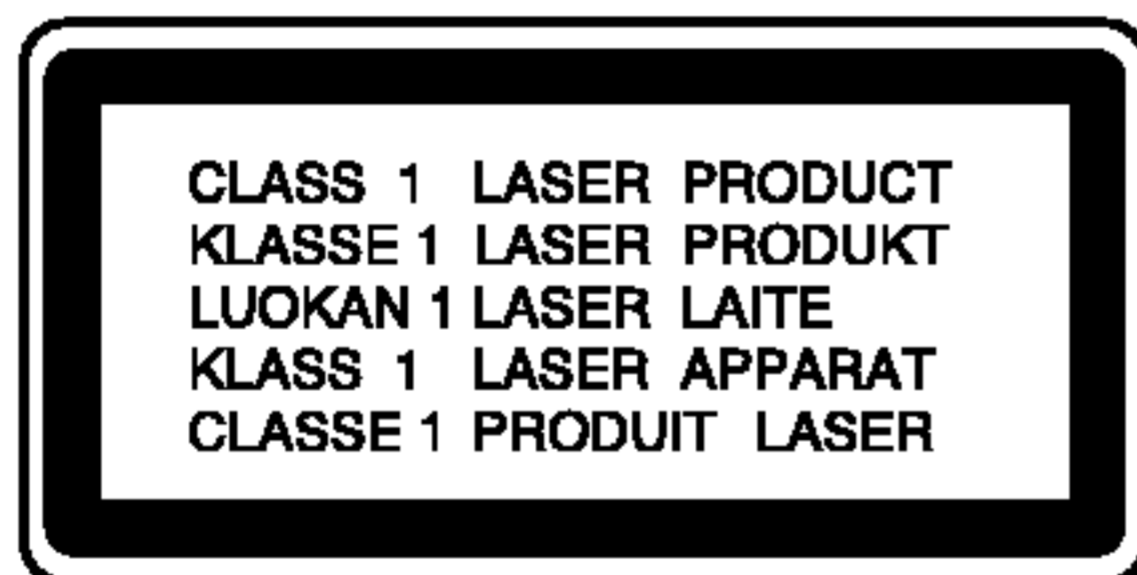

**CAUTION: VISIBLE AND INVISIBLE LASER RADIATION WHEN OPEN AND INTERLOCKS DEFEATED.**

**CAUTION:**

This product employs a Laser System.

To ensure proper use of this product, please read this owner's manual carefully and retain it for future reference. Should the unit require maintenance, contact an authorized service center.

Performing controls, adjustments, or carrying out procedures other than those specified herein may result in hazardous radiation exposure.

To prevent direct exposure to laser beam, do not try to open the enclosure. Visible laser radiation when open. **DO NOT STARE INTO BEAM.**

**CAUTION:** The apparatus should not be exposed to water (dripping or splashing) and no objects filled with liquids, such as vases, should be placed on the apparatus.

**CAUTION concerning the Power Cord**

**Most appliances recommend they be placed upon a dedicated circuit;**

That is, a single outlet circuit which powers only that appliance and has no additional outlets or branch circuits. Check the specification page of this owner's manual to be certain.

Do not overload wall outlets. Overloaded wall outlets, loose or damaged wall outlets, extension cords, frayed power cords, or damaged or cracked wire insulation are dangerous. Any of these conditions could result in electric shock or fire. Periodically examine the cord of your appliance, and if its appearance indicates damage or deterioration, unplug it, discontinue use of the appliance, and have the cord replaced with an exact replacement part by an authorized servicer.

Protect the power cord from physical or mechanical abuse, such as being twisted, kinked, pinched, closed in a door, or walked upon. Pay particular attention to plugs, wall outlets, and the point where the cord exits the appliance.

To disconnect power from the mains, pull out the mains cord plug. When installing the product, ensure that the plug is easily accessible.

# Contents

## Introduction .....4-7

About the  Symbol Display	4
Symbol used in this Manual	4
Notes on Discs	4
Handling Discs	4
Storing Discs	4
Cleaning Discs	4
Maintenance and Service	4
Types of Playable Discs	5
Regional Code	5
Front Panel	6
Remote Control	7
Remote Control Operation	7
Remote Control Battery Installation	7

## Installation and Setup .....8-13

Setting up the Player	8
DVD Player Connections	8
Video and Audio Connections to Your TV	8
Audio Connection to Optional Equipment	9
Displaying Disc Information on-screen	10
Initial Settings	10
General Operation	10
LANGUAGE	11
• Menu Language	11
• Disc Audio / Subtitle / Menu	11
DISPLAY	11
• TV Aspect	11
• Display Mode	11
• Progressive Scan	11
• TV Output Select	11
AUDIO	12
• Dolby Digital / DTS / MPEG	12
• Sample Freq. (Frequency)	12
• Dynamic Range Control (DRC)	12
LOCK (Parental Control)	12
• Rating	12
• Password (Security Code)	12
• Area Code	13
OTHERS	13
• PBC	13
• Auto Play	13
• B.L.E. (Black Level Expansion)	13
• DivX(R) VOD	13
• Score	13

## Operation .....14-21

General Features	14
Additional Features	15
Playing an Audio CD, CD-G discs or MP3/WMA file	16
Programmed Playback	17
Repeat Programmed Tracks	17
Erasing a Track from Program List	17
Erasing the Complete Program List	17
Viewing a JPEG file	18
Slide Show	18
Still Picture	18
Moving to another File	18
Zoom	18
To rotate picture	18
To listen to MP3/WMA music watching picture	18
Playing a DivX Movie file	19
Using the Karaoke Function	20
Controlling other TVs with the remote control	21
Video Mode Setting	21

## Reference .....22-23

Language Codes	22
Area Codes	22
Troubleshooting	23
Specifications	23

# Introduction

To ensure proper use of this product, please read this owner's manual carefully and retain for future reference.

This manual provides information on the operation and maintenance of your DVD player. Should the unit require service, contact an authorized service location.

## About the Symbol Display

"" may appear on your TV display during operation and indicates that the function explained in this owner's manual is not available on that specific DVD video disc.

## Symbol Used in this Manual



### Note:

Indicates special notes and operating features.

### Tip:

Indicates tips and hints for making the task easier.

A section whose title has one of the following symbols is applicable only to the disc represented by the symbol.

-  All discs listed below
-  DVD and finalized DVD±R/RW
-  Video CDs
-  Audio CDs
-  MP3 files
-  WMA files
-  DivX files
-  CD-G Discs

## Notes on Discs

### Handling Discs

Do not touch the playback side of the disc. Hold the disc by the edges so that fingerprints do not get on the surface. Never stick paper or tape on the disc.

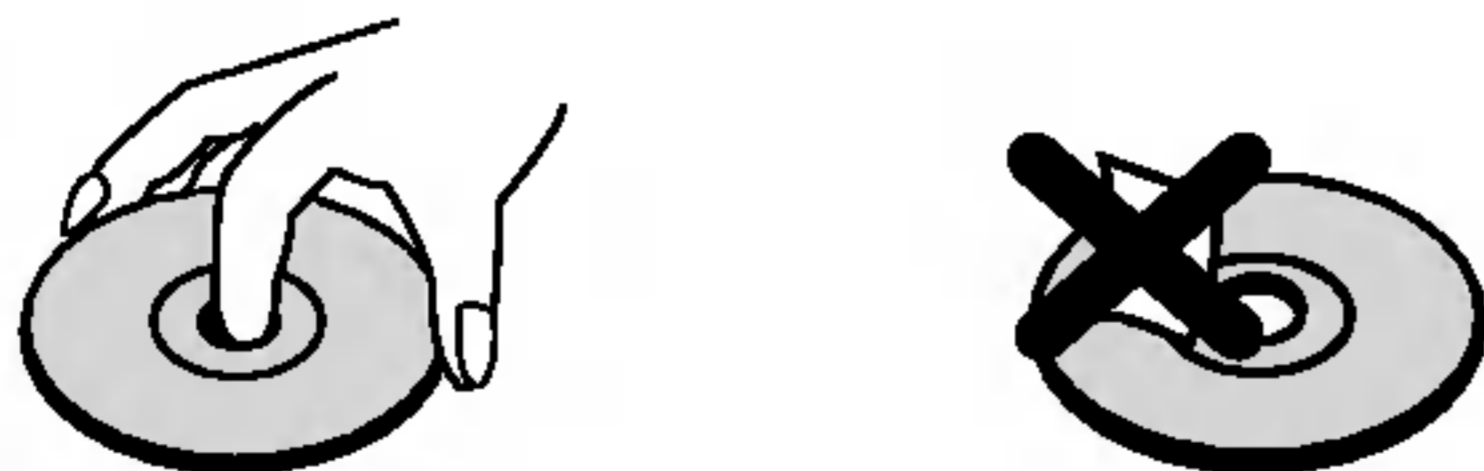

### Storing Discs

After playing, store the disc in its case. Do not expose the disc to direct sunlight or sources of heat and never leave it in a parked car exposed to direct sunlight.

### Cleaning Discs

Fingerprints and dust on the disc can cause poor picture quality and sound distortion. Before playing, clean the disc with a clean cloth. Wipe the disc from the center out.

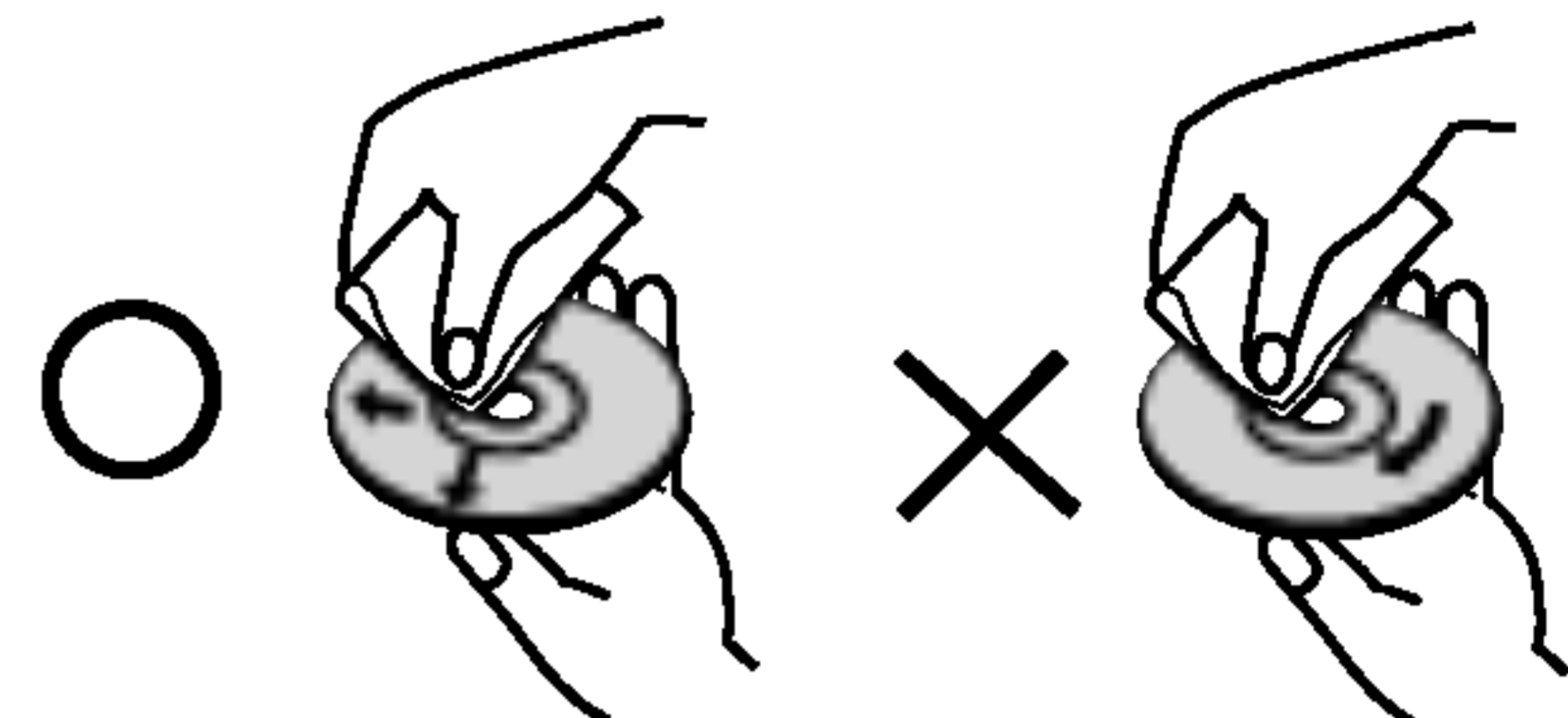

Do not use strong solvents such as alcohol, benzene, thinner, commercially available cleaners, or anti-static spray intended for older vinyl records.

## Maintenance and Service

Refer to the information in this chapter before contacting a service technician.

### Handling the Unit

#### When shipping the unit

Please save the original shipping carton and packing materials. If you need to ship the unit, for maximum protection, re-pack the unit as it was originally packed at the factory.

#### Keeping the exterior surfaces clean

- Do not use volatile liquids such as insecticide spray near the unit.
- Do not leave rubber or plastic products in contact with the unit for a long period of time, since they leave marks on the surface.

#### Cleaning the unit

To clean the player, use a soft, dry cloth. If the surfaces are extremely dirty, use a soft cloth lightly moistened with a mild detergent solution.

Do not use strong solvents such as alcohol, benzene, or thinner, as these might damage the surface of the unit.



#### Maintaining the Unit

The unit is a high-tech, precision device. If the optical pick-up lens and disc drive parts are dirty or worn, the picture quality could be diminished.

Depending on the operating environment, regular inspection and maintenance are recommended after every 1,000 hours of use.

For details, please contact your nearest authorized service center.

## Types of Playable Discs

	DVD (8 cm / 12 cm disc)
	Video CD (VCD/SVCD) (8 cm / 12 cm disc)
	Audio CD (8 cm / 12 cm disc)

In addition, this unit plays DVD±R/RW and CD-R/RW that contains audio titles, DivX, MP3, WMA, and/or JPEG files.

### Notes:

- Depending on the conditions of the recording equipment or the CD-R/RW (or DVD±R/RW) disc itself, some CD-R/RW (or DVD±R/RW) discs cannot be played on the unit.
- Do not use irregularly shaped CDs (e.g., heart-shaped or octagonal) since they may result in malfunctions.

## Regional Code

This unit has a regional code printed on the rear of the unit. This unit can play only DVD discs labelled same as the rear of the unit or "ALL".

### Notes on Regional Codes

- Most DVD discs have a globe with one or more numbers in it clearly visible on the cover. This number must match your DVD player's regional code or the disc cannot play.
- If you try to play a DVD with a different regional code from your player, the message "Check Regional Code" appears on the TV screen.

### Notes on Copyrights:

It is forbidden by law to copy, broadcast, show, broadcast via cable, play in public, or rent copyrighted material without permission. This product features the copy protection function developed by Macrovision. Copy protection signals are recorded on some discs. When recording and playing the pictures of these discs picture noise will appear. This product incorporates copyright protection technology that is protected by method claims of certain U.S. patents and other intellectual property rights owned by Macrovision Corporation and other rights owners. Use of this copyright protection technology must be authorized by Macrovision Corporation, and is intended for home and other limited viewing uses only unless otherwise authorized by Macrovision Corporation. Reverse engineering or disassembly is prohibited.

CONSUMERS SHOULD NOTE THAT NOT ALL HIGH DEFINITION TELEVISION SETS ARE FULLY COMPATIBLE WITH THIS PRODUCT AND MAY CAUSE ARTIFACTS TO BE DISPLAYED IN THE PICTURE. IN CASE OF 525 PROGRESSIVE SCAN PICTURE PROBLEMS, IT IS RECOMMENDED THAT THE USER SWITCH THE CONNECTION TO THE 'STANDARD DEFINITION' OUTPUT. IF THERE ARE QUESTIONS REGARDING OUR TV SET COMPATIBILITY WITH THIS MODEL 525p DVD PLAYER, PLEASE CONTACT OUR CUSTOMER SERVICE CENTER.

## Front Panel

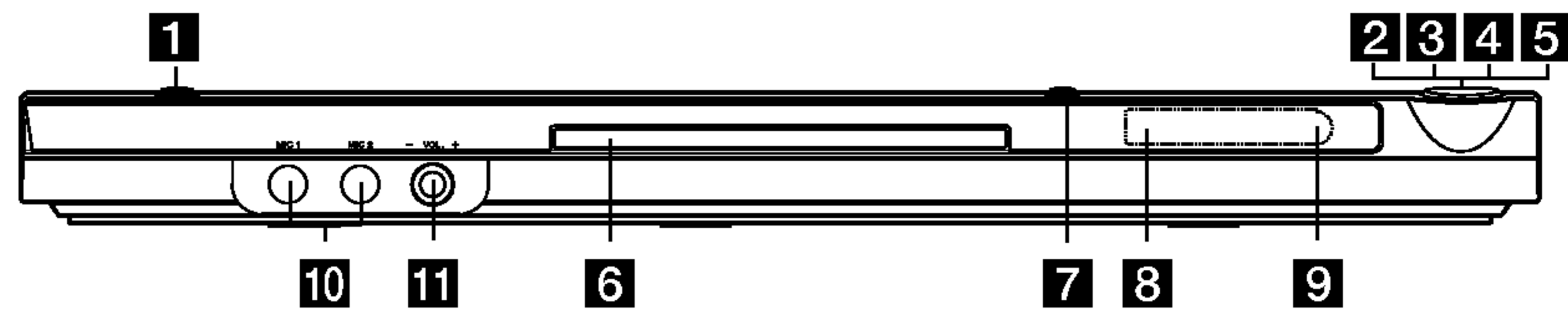

- 1 POWER**  
Switches the unit ON and OFF.
- 2 ► (PLAY)**  
Starts playback.
- 3 ■ (STOP)**  
Stops playback.
- 4 SKIP (I◀◀)**  
Returns to beginning of current chapter or track or go to previous chapter or track.
- 5 SKIP (▶▶I)**  
Go to next chapter or track.
- 6 Disc Tray**  
Insert a disc here.
- 7 ▲ (OPEN / CLOSE)**  
Opens or closes the disc tray.
- 8 Display window**  
Shows the current status of the unit.
- 9 Remote Sensor**  
Point the remote control here.
- 10 Microphone jack(s)**  
Connect a microphone(s) to MIC socket(s).
- 11 Microphone volume control**  
Adjusts microphone volume.

## Remote Control

### POWER

Switches DVD Player ON and OFF

### OPEN/CLOSE (⏏)

Opens and closes the disc tray.

### 0-9 numerical buttons

Selects numbered options in a menu.

### CLEAR

Removes a track number on the Program List or a mark on the Marker Search menu.

### TV Control Buttons

**POWER:** Turns the TV on or off.  
**AV:** Selects the TV's source.  
**PR/CH +/-:** Selects TV's channel.  
**VOL +/-:** Adjusts TV's volume.

### DVD MENU

Accesses menu on a DVD disc.

### TITLE

Displays the disc's Title menu, if available.

### ◀ / ▶ / ▲ / ▼ (left/right/up/down)

Selects an option in the menu.

### DISPLAY

Accesses On-Screen Display.

### RETURN (↶)

Removes the menu.  
 Displays the menu of a video CD with PBC.

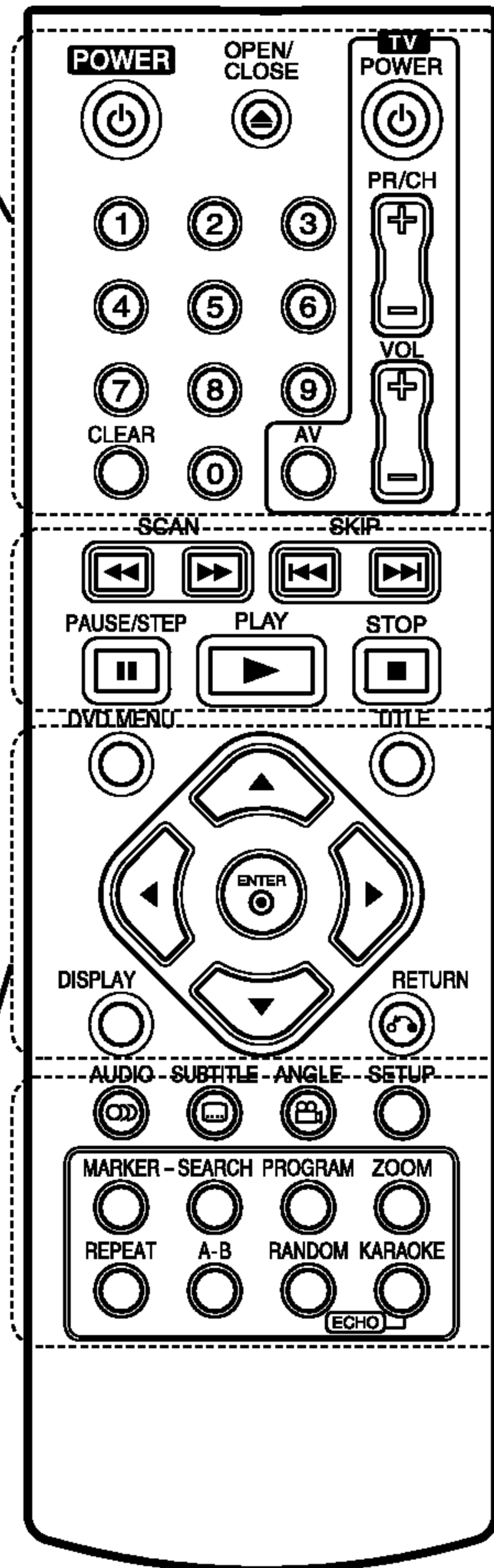

### SCAN (◀◀ / ▶▶)

Search backward or forward.

### SKIP (◀◀◀ / ▶▶▶)

Go to next chapter or track. Returns to beginning of current chapter or track or go to previous chapter or track.

### PAUSE / STEP (⏸)

Pauses playback temporarily/ press repeatedly for frame-by-frame playback.

### ▶ (PLAY)

Starts playback.

### STOP (■)

Stops playback.

### AUDIO

Selects an audio language or an audio channel.

### SUBTITLE

Selects a subtitle language.

### ANGLE

Selects a DVD camera angle, if available.

### SETUP

Accesses or removes the Setup menu.

### MARKER

Marks any point during playback.

### SEARCH

Displays MARKER SEARCH menu.

### PROGRAM

Enter to program edit mode.

### ZOOM

Enlarges DVD video image.

### REPEAT

Repeat chapter, track, title, all.

### A-B

Repeat sequence from point A to point B.

### RANDOM

Plays tracks in random order.

### KARAOKE (ECHO)

Accesses or removes KARAOKE menu.

### Remote Control Operation

Point the remote control at the remote sensor and press the buttons.

### Caution:

Do not mix old and new batteries and never mix different types of batteries such as standard, alkaline, etc.

### Remote Control Battery installation

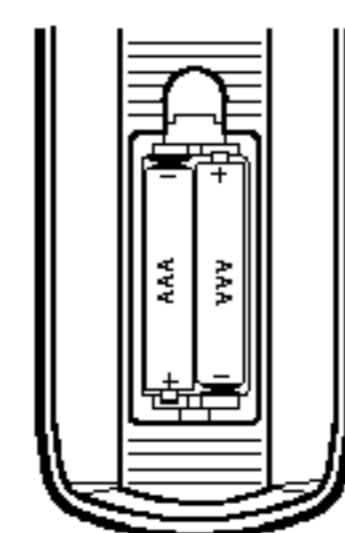

Detach the battery cover on the rear of the remote control, and insert two batteries (size AAA) with ⊕ and ⊖ aligned correctly.

# Installation and Setup

## Setting up the Player

The picture and sound of a nearby TV, VCR, or radio may be distorted during playback. If this occurs, position the player away from the TV, VCR, or radio, or turn off the unit after removing the disc.

## DVD Player Connections

Depending on your TV and other equipment there are various ways you can connect the player. Please refer to the manuals of your TV, stereo system or other devices as necessary for additional connection information.

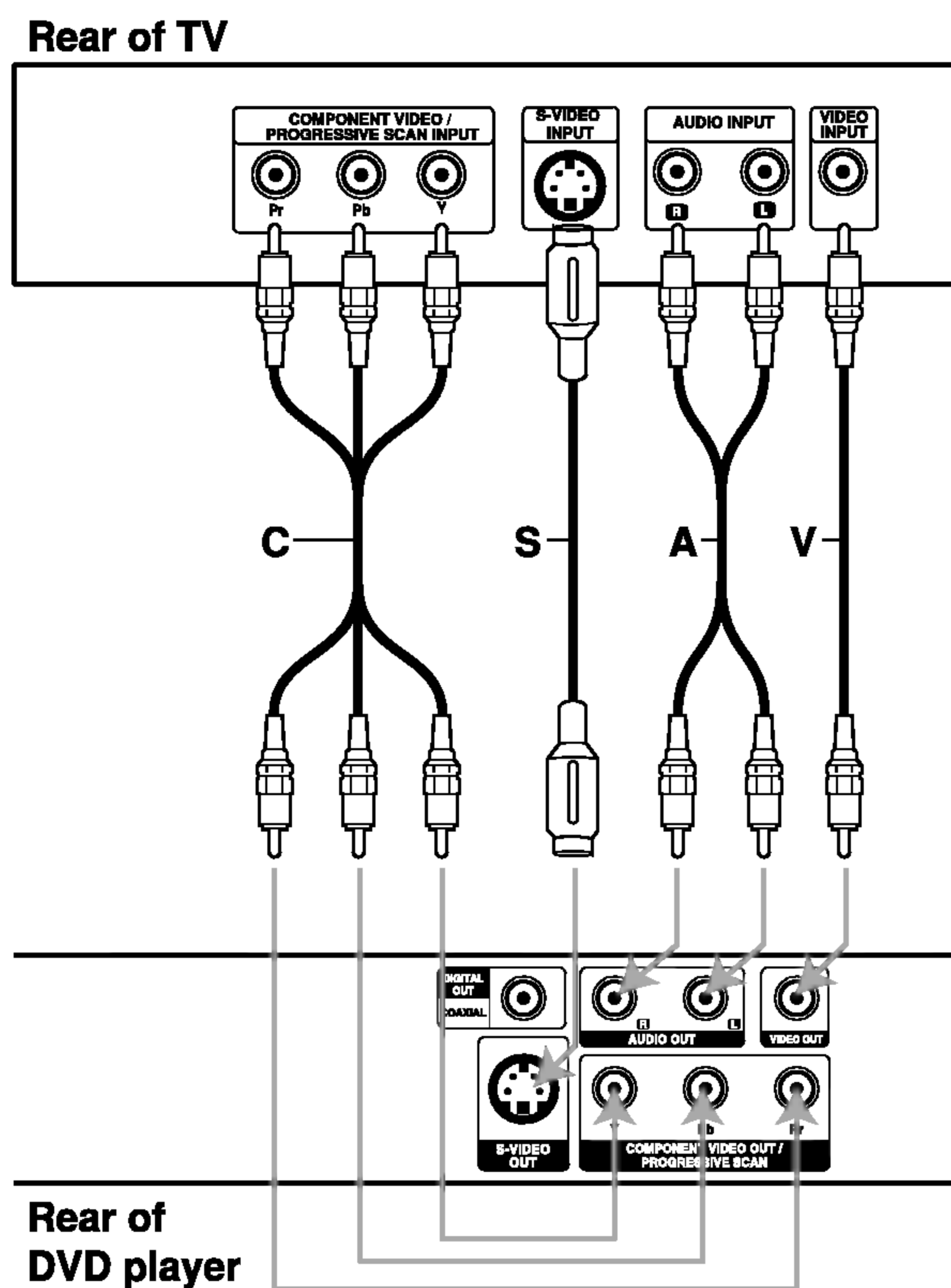

### Caution:

You must set the TV Output Select option on the setup menu to use COMPONENT VIDEO OUT/PROGRESSIVE SCAN jack or S-Video jack. (Refer to page 11.)

## Video and Audio Connections to Your TV

Make sure the unit is connected directly to the TV and not to a VCR, otherwise the DVD image could be distorted by the copy protection system.

**Video** – Connect the VIDEO OUT jack on the unit to the video in jack on the TV using the video cable (**V**).

**S-Video:** Connect the S-VIDEO OUT jack on the DVD Player to the S-Video in jack on the TV using the S-Video cable (**S**).

**Audio** – Connect the left and right AUDIO OUT jacks of the unit to the audio left and right IN jacks on the TV (**A**) using the audio cables. Do not connect the unit's AUDIO OUT jack to the phone in jack (record deck) of your audio system.

**Component Video** – Connect the COMPONENT VIDEO OUT/PROGRESSIVE SCAN jacks on the unit to the corresponding in jacks on the TV using an Y Pb Pr cable (**C**).

### Progressive Scan

- If your television is a high-definition or “digital ready” television, you may take advantage of the DVD player’s progressive scan output for the highest video resolution possible.
- Set the Progressive Scan to “On” on the setup menu for progressive scan signal. (Refer to page 11)
- Progressive scan does not work with the analog video connections (yellow VIDEO OUT jack).

## Audio Connection to Optional Equipment

Connect the DVD player to your optional equipment for audio output.

### Rear of DVD player

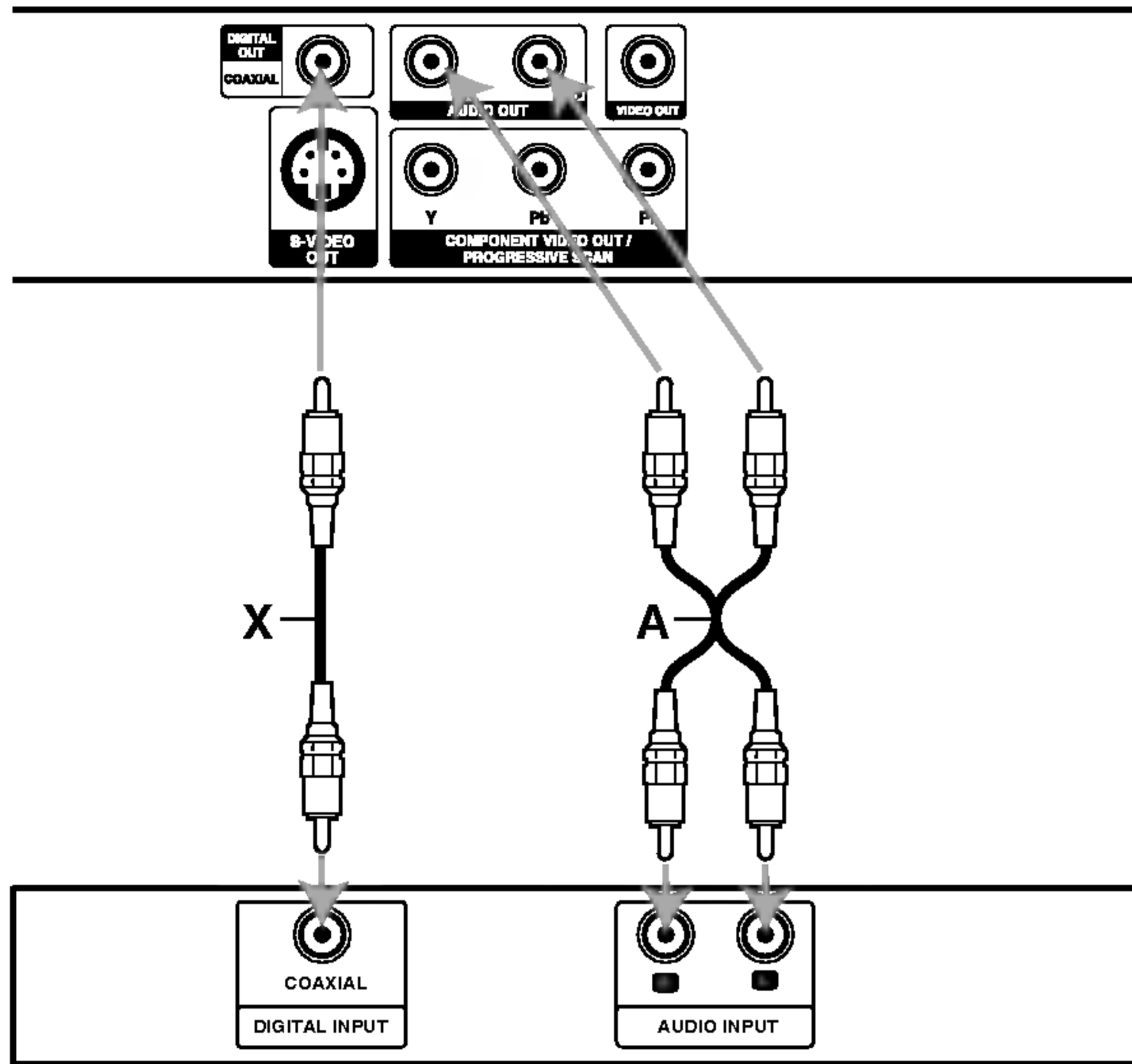

Amplifier (Receiver)

Manufactured under license from Dolby Laboratories. "Dolby", "Pro Logic", and the double-D symbol are trademarks of Dolby Laboratories.

DTS and DTS Digital Out are trademarks of Digital Theater Systems, Inc.

**Amplifier equipped with 2-channel analog stereo or Dolby Pro Logic II / Pro Logic:** Connect the left and right AUDIO OUT jacks on the DVD player to the audio left and right IN jacks on your amplifier, receiver, or stereo system, using the audio cables (A).

**Amplifier equipped with 2-channel digital stereo (PCM) or audio / video receiver equipped with a multi-channel decoder (Dolby Digital™, MPEG 2, or DTS):** Connect one of the DVD Player's DIGITAL AUDIO OUT jacks (COAXIAL X) to the corresponding in jack on your amplifier. Use an optional digital (COAXIAL X) audio cable.

### Digital Multi-channel sound

A digital multi-channel connection provides the best sound quality. For this you need a multi-channel audio / video receiver that supports one or more of the audio formats supported by your DVD player such as MPEG 2, Dolby Digital and DTS. Check the receiver manual and the logos on the front of the receiver.

### Notes:

- If the audio format of the digital output does not match the capabilities of your receiver, the receiver produces a strong, distorted sound or no sound at all.
- Six Channel Digital Surround Sound via a digital connection can only be obtained if your receiver is equipped with a Digital Multi-channel decoder.

## Displaying Disc Information on-screen

You can display various information about the disc loaded on-screen.

1. Press DISPLAY to show various playback information.  
The items displayed differ depending on the disc type or playing status.



2. You can select an item by pressing ▲ / ▼ and change or select the setting by pressing ◀ / ▶.
  - Title (Track) – Current title (or track) number/total number of titles (or tracks)
  - Chapter – Current chapter number/total number of chapters
  - Time – Elapsed playing time
  - Audio – Selected audio language or channel
  - Subtitle – Selected subtitle
  - Angle – Selected angle/total number of angles
  - Sound – Selected sound mode

### Note:

If no button is pressed for a few seconds, the on-screen display disappears.

## Initial Settings

By using the Setup menu, you can make various adjustments to items such as picture and sound. You can also set a language for the subtitles and the Setup menu, among other things. For details on each Setup menu item, see pages 11 to 13.

### To display and exit the Menu :

Press SETUP to display the menu. A second press of SETUP will take you back to initial screen.

### To go to the next level :

Press ▶ on the remote control.

### To go back to the previous level :

Press ◀ on the remote control.

## General Operation

1. Press SETUP. The Setup menu appears.

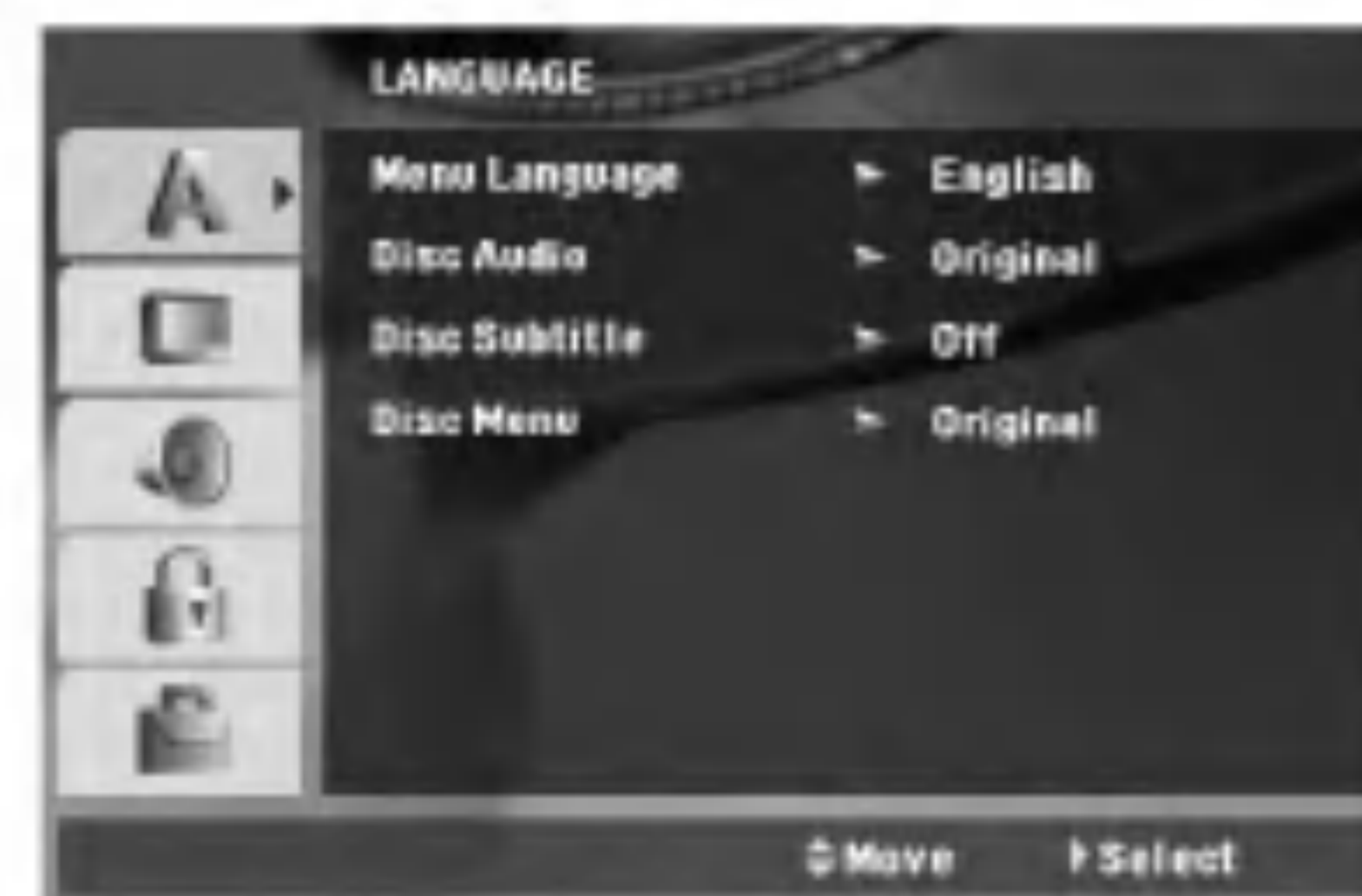

2. Use ▲ / ▼ to select the desired option then press ▶ to move to the second level. The screen shows the current setting for the selected item, as well as alternate setting(s).
3. Use ▲ / ▼ to select the second desired option then press ▶ to move to the third level.
4. Use ▲ / ▼ to select the desired setting then press ENTER to confirm your selection. Some items require additional steps.
5. Press SETUP to exit the Setup menu.

## LANGUAGE

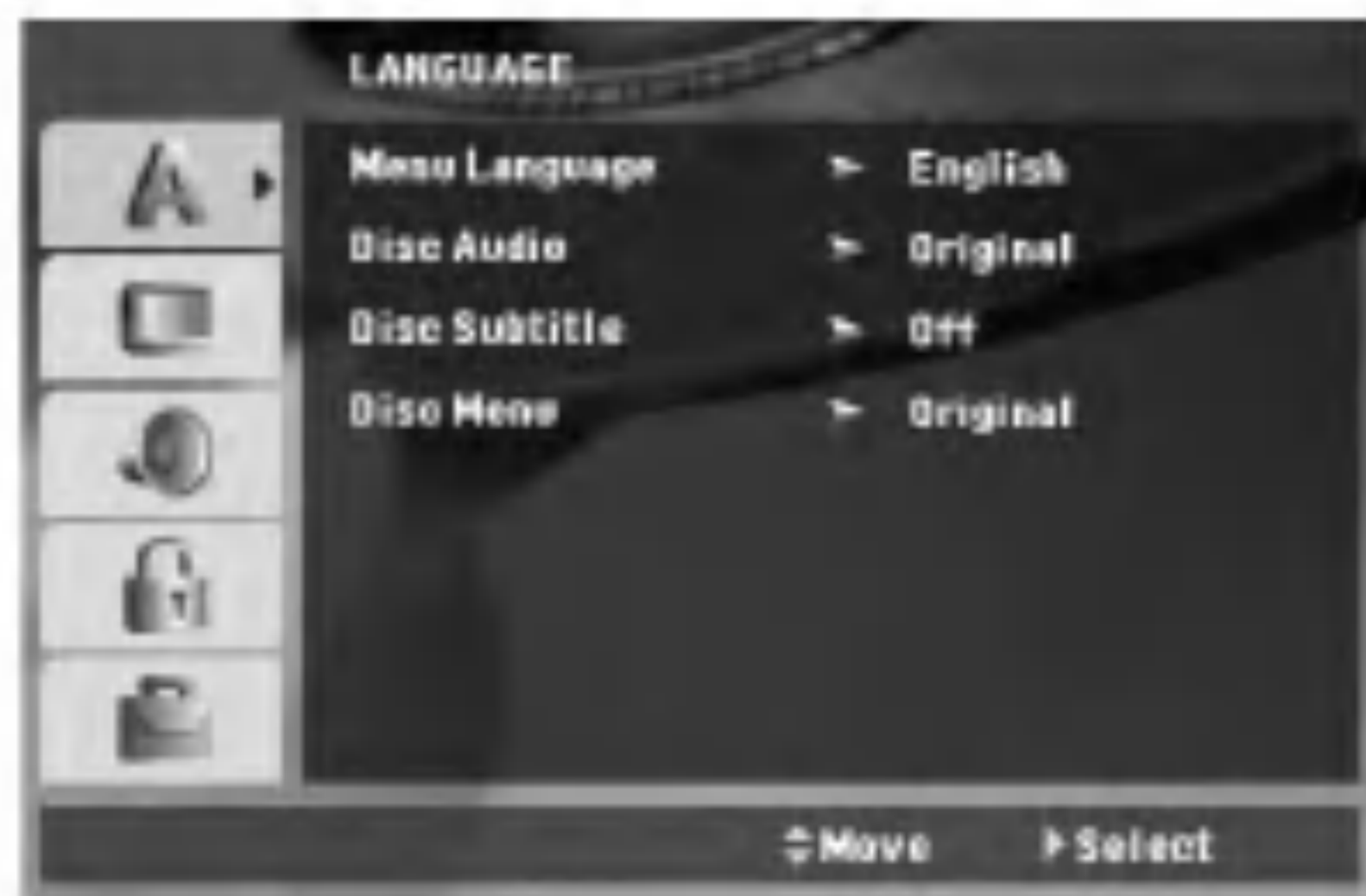

### Menu Language

Select a language for the Setup menu and on-screen display.

### Disc Audio / Subtitle / Menu

Select the language you prefer for the audio track (disc audio), subtitles, and the disc menu.

**Original** – Refers to the original language in which the disc was recorded.

**Other** – To select another language, press number buttons then ENTER to enter the corresponding 4-digit number according to the language code list on page 22. If you enter the wrong language code, press CLEAR.

## DISPLAY

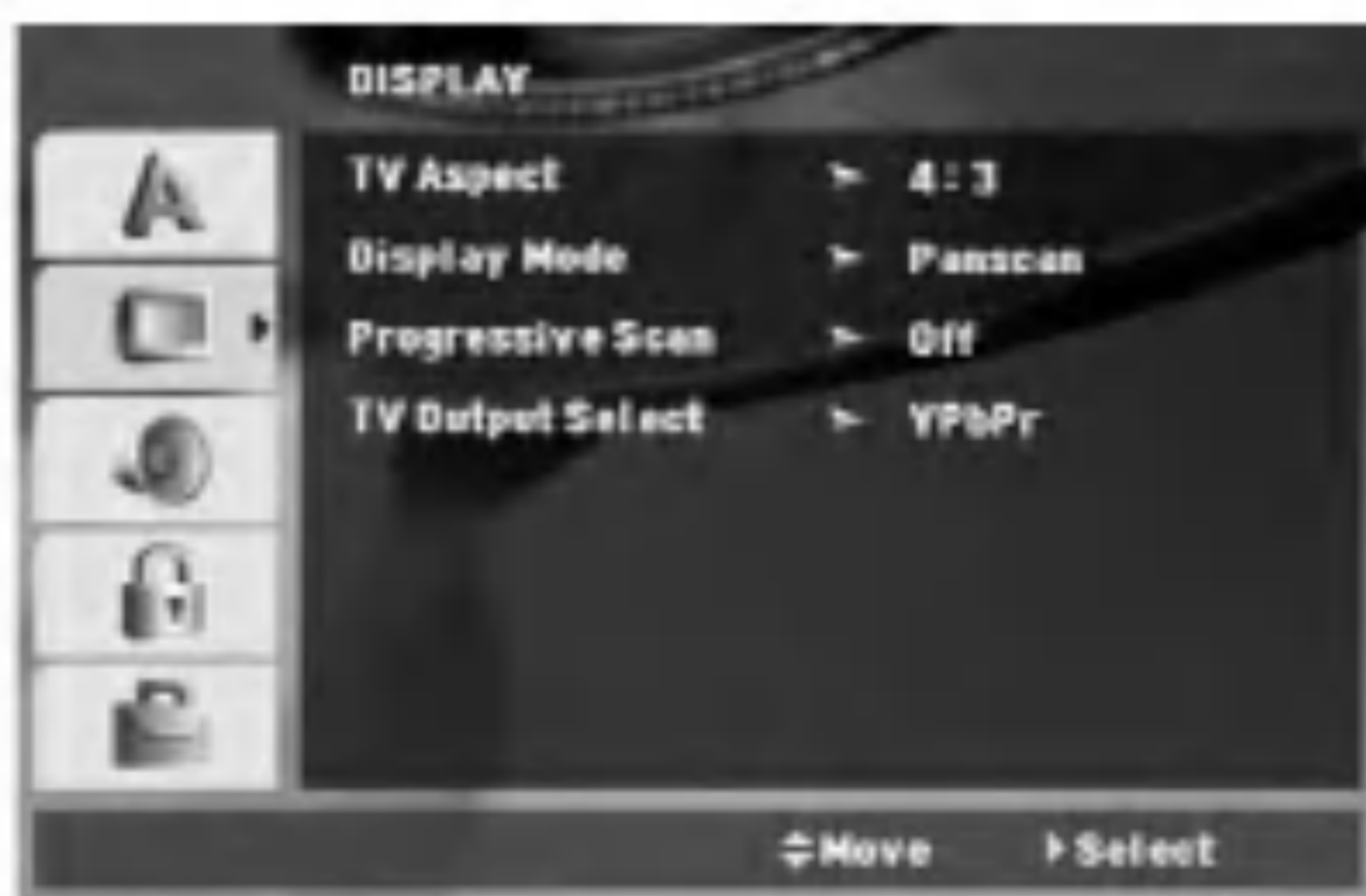

### TV Aspect

**4:3** – Select when a standard 4:3 TV is connected.

**16:9** – Select when a 16:9 wide TV is connected.

### Display Mode

Display Mode setting works only when the TV Aspect mode is set to “4:3”.

**Letterbox** – Displays a wide picture with bands on the upper and lower portions of the screen.

**Panscan** – Automatically displays the wide picture on the entire screen and cuts off the portions that do not fit.

### Progressive Scan

Progressive Scan Video provides the highest quality pictures with less flickering.

If you are using the Component Video jacks for connection to a TV or monitor that is compatible with a progressive scan signal, set Progressive Scan to On.

#### To Turn ON progressive scan:

Connect component out of the DVD to the input of your TV or monitor, set your TV or monitor to Component Input.

1. Select “Progressive Scan” on the DISPLAY menu then press ►.
2. Select “On” using the ▲ / ▼ buttons.
3. Press ENTER to confirm your selection. The confirm menu will appear.
4. When the confirm menu appears on your screen Cancel is highlighted as default. Use the ◀ / ▶ buttons to highlight Enter.
5. Pressing ENTER will set the player to Progressive scan mode.

#### Caution:

Once the setting for progressive scan output is entered, an image will only be visible on a progressive scan compatible TV or monitor. If you set Progressive Scan to On in error, you must reset the unit.

First, remove the disc in the DVD Player.

Next, press STOP (■) and hold it for five seconds before releasing it. The video output will be restored to the standard setting, and a picture will once again be visible on a conventional analog TV or monitor.

### TV Output Select

Set the player’s TV Output Select options according to the TV connection type.

**YPbPr** – When your TV is connected with the COMPONENT VIDEO OUT/PROGRESSIVE SCAN jacks on this unit.

**S-Video** – When your TV is connected with the S-Video jack.

## AUDIO

Each DVD disc has a variety of audio output options. Set the player's AUDIO options according to the type of audio system you use.

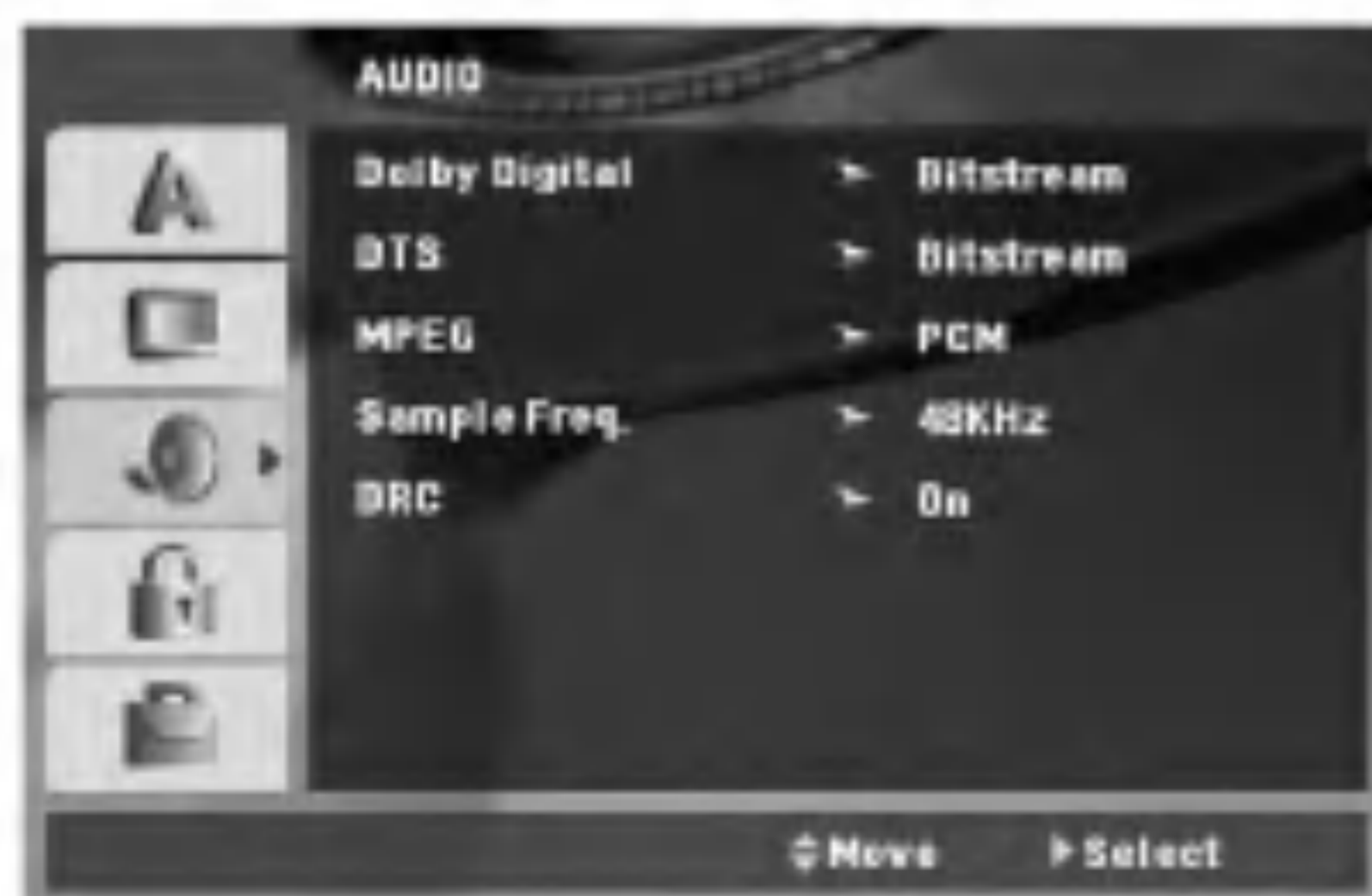

### Dolby Digital / DTS / MPEG

**Bitstream** – Select “Bitstream” if you connect this DVD player's DIGITAL OUT jack to an amplifier or other equipment with a Dolby Digital, DTS or MPEG decoder.

**PCM (for Dolby Digital / MPEG)** – Select when connected to a two-channel digital stereo amplifier. DVDs encoded in Dolby Digital or MPEG will be automatically downmixed to two-channel PCM audio.

**Off (for DTS):** If you select “Off”, the DTS signal is not output through the DIGITAL OUT jack.

### Sample Freq. (Frequency)

If your receiver or amplifier is NOT capable of handling 96 kHz signals, select 48 kHz. When this choice is made, this unit automatically converts any 96 kHz signals to 48 kHz so your system can decode them.

If your receiver or amplifier is capable of handling 96 kHz signals, select 96 kHz.

Check the documentation for your amplifier to verify its capabilities.

### Dynamic Range Control (DRC)

With the DVD format, you can hear a program's soundtrack in the most accurate and realistic presentation possible. However, you may wish to compress the dynamic range of the audio output (the difference between the loudest sounds and the quietest ones). This allows you to listen to a movie at a lower volume without losing clarity of sound. Set DRC to On for this effect.

## LOCK (Parental Control)

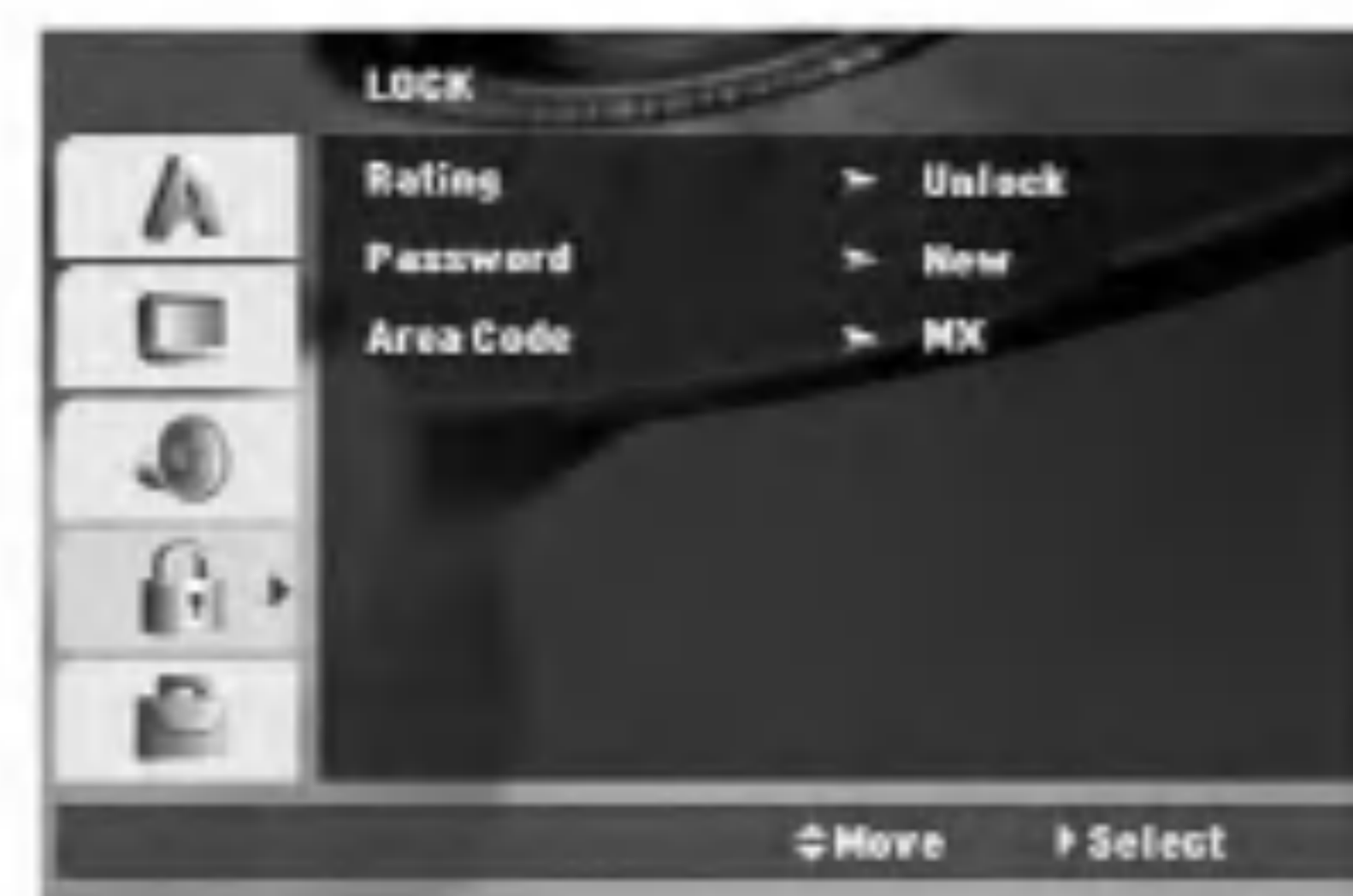

### Rating

Blocks playback of rated DVDs based on their content. Not all discs are rated.

1. Select “Rating” on the LOCK menu then press ►.
2. To access the LOCK options, you must input the password you have created. If you have not yet entered password, you are prompted to do so. Input a password and press ENTER. Enter it again and press ENTER to verify. If you make a mistake before pressing ENTER, press CLEAR.
3. Select a rating from 1 to 8 using the ▲ / ▼ buttons.

**Rating 1-8:** Rating one (1) has the most restrictions and rating eight (8) is the least restrictive.

### Unlock

If you select unlock, parental control is not active and the disc plays in full.

4. Press ENTER to confirm your rating selection, then press SETUP to exit the menu.

### Password

You can enter or change password.

1. Select Password on the LOCK menu then press ►.
2. **To make a new password:** Press ENTER when the “New” option is highlighted. Enter a new password using the numbered buttons then press ENTER. Enter the password again to verify.  
**To change the password:** Press ENTER when the “Change” option is highlighted. Enter a current password using the numbered buttons then press ENTER. Enter a new password using the numbered buttons then press ENTER. Enter the password again to verify.
3. Press SETUP to exit the menu.

*If you forget your password*

If you forget your password, you can clear it using the following steps:

1. Press SETUP to display the Setup menu.
2. Input the 6-digit number "210499" and the security code is cleared.

**Area Code**

Enter the code of the area whose standards were used to rate the DVD video disc, based on the list on page 22.

1. Select "Area Code" on the LOCK menu then press ►.
2. Follow step 2 as shown previous page (Rating).
3. Select the first character using ▲ / ▼ buttons.
4. Press ENTER and select the second character using ▲ / ▼ buttons.
5. Press ENTER to confirm your Area code selection.

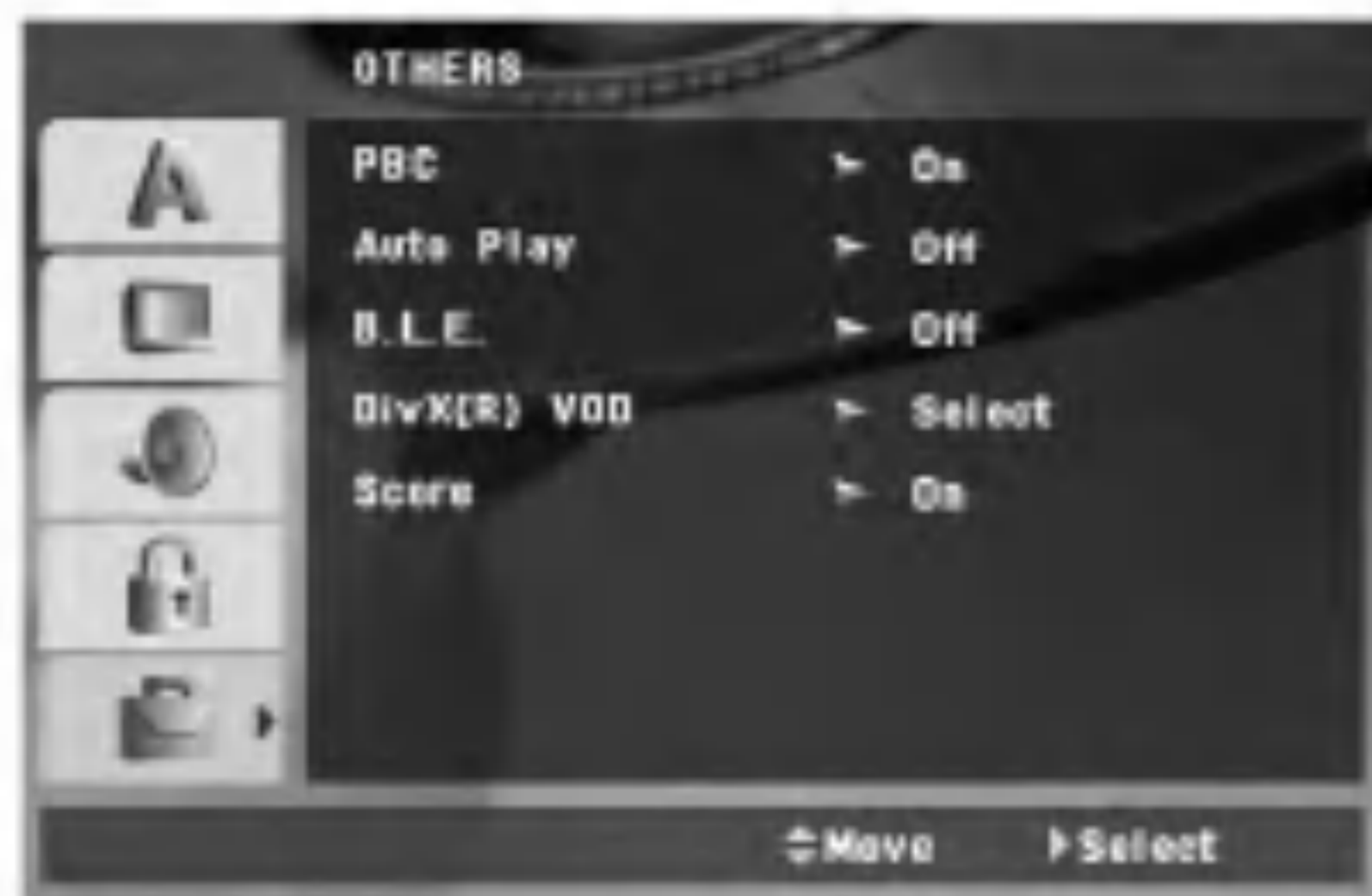
**OTHERS****PBC**

Set Playback Control (PBC) to On or Off.

**On:** Video CDs with PBC are played according to the PBC.

**Off:** Video CDs with PBC are played the same way as Audio CDs.

**Auto Play**

You can set up the DVD player so a DVD disc automatically starts playing whenever the DVD is inserted.

If Auto Play mode is set to On, this DVD player will search for title that has the longest playback time and then play back the title automatically.

**Note:**

The Auto Play function may not work for some DVDs.

**B.L.E. (Black Level Expansion)**

To select the black level of playback pictures. Set your preference and monitor's ability.

**On:** Expanded grey scale. (0 IRE cut off)

**Off:** Standard grey scale. (7.5 IRE cut off)

**DivX(R) VOD**

We provide you the DivX® VOD (Video On Demand) registration code that allows you to rent and purchase videos using the DivX® VOD service. For more information, visit [www.divx.com/vod](http://www.divx.com/vod).

1. Select "DivX(R) VOD" option then press ►.
2. Press ENTER while "Select" is selected and the registration code will appear. Use the registration code to purchase or rent the videos from DivX® VOD service at [www.divx.com/vod](http://www.divx.com/vod). Follow the instructions and download the video onto a disc for playback on this unit.
3. Press ENTER to exit.

**Note:**

All the downloaded videos from DivX® VOD can only be played back on this unit.

**Score**

When a chapter/title/track is completely finished, the score will appear in the screen with a fanfare sound.

**On:** Turn the "Score" function on.

**Off:** Turn the "Score" function off.

**Available discs for the score function:**

- DVD discs
- DVD Karaoke Discs
- VCD discs with more than 2 tracks
- CD-G discs

**Note:**

- The score function is available only when a microphone is connected.
- If the score is under 80, the fanfare sound will not come out. The fanfare sounds are differ by the score.
- If the score function is set to "On" and the microphone is connected while playing a normal disc, the score may appear on the screen in the middle of playback. To prevent this problem, set the score function to "Off" or disconnect the microphone.

# Operations

## General features

Buttons	Operations	Discs
(OPEN / CLOSE)	Opens or closes the disc tray.	<b>ALL</b>
(PAUSE)	During playback, press  to pause playback. Press  repeatedly to play Frame-by-Frame.	<b>ALL</b> <b>DVD</b> <b>VCD</b> <b>DivX</b>
SKIP ( / )	During playback, press SKIP ( or ) to go to the next chapter/track or to return to the beginning of the current chapter/track. Press SKIP  twice briefly to step back to the previous chapter/track.	<b>ALL</b>
SCAN ( / )	During playback, press SCAN ( or ) repeatedly to select the required scan speed. DVD, DivX disc; 4 steps Video CD, MP3, WMA, Audio CD ; 3 steps While the playback is paused, press SCAN ( or ) repeatedly to play in slow motion (4 steps).	<b>DVD</b> <b>VCD</b> <b>DivX</b> <b>ACD</b> <b>MP3</b> <b>WMA</b> <b>DVD</b> <b>VCD</b> <b>DivX</b> (forward only)
REPEAT	During playback, press REPEAT repeatedly to select a desired repeat mode. DVD Video discs: Chapter/Title/Off Video CD, Audio CD, CD-G, DivX/MP3/WMA discs: Track/All/Off	<b>ALL</b>
A-B	During playback, each press of A-B button to select point A and point B and repeats a sequence from point A (Starting point) to point B (End point).	<b>DVD</b> <b>VCD</b> <b>DivX</b> <b>ACD</b>
ZOOM	During playback or pause mode, press ZOOM to enlarge the video image (4 steps). You can move through the zoomed picture using     buttons.	<b>DVD</b> <b>VCD</b> <b>DivX</b>
RANDOM	During playback or in stop mode, press RANDOM for random playback.	<b>VCD</b> <b>ACD</b> <b>MP3</b> <b>CD-G</b> <b>WMA</b> <b>Karaoke DVD</b>
TITLE	If the current DVD title has a menu, the title menu appears on the screen. Otherwise, the disc menu may appear.	<b>DVD</b>
DVD MENU	The disc menu appears on the screen.	<b>DVD</b>
(ANGLE)	During playback of DVD disc contains scenes recorded different camera angles, press ANGLE repeatedly to select a desired angle.	<b>DVD</b>
(SUBTITLE)	During playback, press SUBTITLE repeatedly to select a desired subtitle language.	<b>DVD</b> <b>DivX</b>
(AUDIO)	During playback, press AUDIO repeatedly to hear a different audio language or audio track.	<b>DVD</b> <b>DivX</b> <b>VCD</b>

**Notes on general features:**

- On a Video CD with PBC, you must set PBC to Off on the setup menu to use the repeat function (See “PBC” on page 13).
- If you press SKIP (▶▶) once during Repeat Chapter (Track) playback, the repeat playback cancels.
- Zoom may not work on some DVDs.
- When you are playing a DVD disc contains scenes recorded different camera angles, the angle indicator will blink on the TV screen during scenes recorded at different angles as an indication that angle switching is possible.

**Additional features****3D Surround**

To produce a 3D surround effect that simulates multi-channel audio from two stereo speakers (instead of the five+ speakers normally required for multi-channel audio from a home theater system).

**DVD VCD DivX**

1. Press DISPLAY during playback.
2. Use ▲ or ▼ to select the sound option. The sound option will be highlighted.
3. Use ◀ or ▶ to select “3D SUR”. To turn off the 3D Surround effect, select “Normal”.

**ACD**

1. Press AUDIO during playback. “3D SUR.” appears on the menu screen.
2. To return to normal playback, press AUDIO repeatedly until “3D SUR.” disappears from the menu screen.

**Time Search DVD VCD DivX**

To start playing at any chosen time on the disc:

1. Press DISPLAY during playback.
2. Press ▲ / ▼ to select the time clock icon and “-:-:-” appears.
3. Use numerical buttons to input the required start time in hours, minutes, and seconds from left to right. If you enter the wrong numbers, press CLEAR to remove the numbers you entered. Then input the correct numbers.
4. Press ENTER to confirm. Playback starts from the selected time.

**Marker Search DVD VCD DivX****To enter a Marker**

You can start playback from up to nine memorized points. To enter a marker, press MARKER at the desired point on the disc. The Marker icon appears on the TV screen briefly. Repeat to enter up to nine markers.

**To Recall or Clear a Marked Scene**

1. During disc playback, press SEARCH. The marker search menu appears on the screen.
2. Within 10 seconds, press ◀ / ▶ to select a marker number that you want to recall or clear.
3. Press ENTER and playback starts from the marked scene. Or, Press CLEAR and the marker number is erased from the list.
4. You can play any marker by inputting its number on the marker search menu.

**Last Scene Memory DVD ACD VCD1.1**

This player memorizes last scene from the last disc that is viewed. The last scene remains in memory even if you remove the disc from the player or switch off the player. If you load a disc that has the scene memorized, the scene is automatically recalled.

**Note:**

This player does not memorize the scene of a disc if you switch off the player before commencing to play the disc.

**Screen Saver**

The screen saver appears when you leave the DVD player in Stop mode for about five minutes. If the Screen Saver is displayed for five minutes, the DVD Player automatically turns itself off.

## Playing an Audio CD, CD-G discs or MP3/WMA file

This unit can play Audio CDs, CD-G discs or MP3/WMA files recorded media.

### MP3/ WMA/ Audio CD

Once you insert an MP3/WMA files recorded media or Audio CD, a menu appears on the TV screen.

Press ▲ / ▼ to select a track/file then press PLAY or ENTER and playback starts. You can use variable playback functions. Refer to page 14-15.



### ID3 TAG

- When playing a file containing information such as track titles, you can see the information by pressing DISPLAY.  
[ Title, Artist, Album, Year, Comment ]

### CD-G discs

Once you insert a CD-G disc, a menu appears on the TV screen. Press ▲ / ▼ to select a track then press PLAY or ENTER and playback starts.

To display the CD-G menu during playback, press STOP twice.



### Tips:

- Press DVD MENU to move to the next page.
- On a CD with MP3/WMA and JPEG you can switch MP3/WMA and JPEG. Press TITLE and MUSIC or PHOTO word on top of the menu is highlighted.

### MP3 / WMA disc compatibility with this player is limited as follows:

- Sampling frequency: within 8 - 48 kHz (MP3), within 32 - 48kHz (WMA)
- Bit rate: within 8 - 320kbps (MP3), 32 - 192kbps (WMA)
- The player cannot read an MP3/WMA file that has a file extension other than “.mp3” / “.wma”.
- CD-R physical format should be ISO 9660
- If you record MP3 / WMA files using software that cannot create a file system (eg. Direct-CD) it is impossible to playback MP3 / WMA files. We recommend that you use Easy-CD Creator, which creates an ISO 9660 file system.
- File names should have a maximum of 8 letters and must incorporate an .mp3 or .wma extension.
- They should not contain special letters such as / ? \* : “ < > | etc.
- The total number of files on the disc should be less than 650.
- This unit requires discs and recordings to meet certain technical standards in order to achieve optimal playback quality. Pre-recorded DVDs are automatically set to these standards. There are many different types of recordable disc formats (including CD-R containing MP3 or WMA files) and these require certain pre-existing conditions (see above) to ensure compatible playback.

**Customers should note that permission is required in order to download MP3 / WMA files and music from the Internet. Our company has no right to grant such permission. Permission should always be sought from the copyright owner.**

## Programmed Playback

The program function enables you to store your favorite tracks from any disc in the player memory. A program can contain 30 tracks.

1. Insert an Audio CD, CD-G or MP3/WMA files recorded media. AUDIO CD, CD-G or MUSIC menu appears.
2. Press PROGRAM. The **E** mark will appear.

### **Note:**

Press PROGRAM again to exit the program edit mode, then the **E** mark will disappear.

**Video CD:** Press PROGRAM while playback is stopped. The program menu appears. Press PROGRAM again and hold it down for a few seconds to exit the menu.

### **Note:**

On a Video CD with PBC, you must set PBC to Off on the setup menu to use the programmed playback (See "PBC" on page 13).

3. Select a track on the "List", then press ENTER to place the selected track on the "Program" list. Repeat to place additional tracks on the list.
4. Select the track you want to start playing on the "Program" list.
5. Press PLAY or ENTER to start. Playback begins in the order in which you programmed the tracks. Playback stops after all of the tracks on the "Program" list have played once.
6. To resume normal playback from programmed playback, select a track on the list and then press PLAY.

## Repeat Programmed Tracks

Press REPEAT to select a desired repeat mode.

- Track: repeats the current track
- All: repeats all the tracks on the "Program" list.
- Off(No display): does not play repeatedly.

### **Note:**

If you press **▶▶** once during Repeat Track playback, the repeat playback cancels.

## Erasing a Track from "Program" List

1. Use **▲▼◀▶** to select the track that you wish to erase from the Program list.
2. Press CLEAR. Repeat step 1-2 to erase additional tracks on the list.

## Erasing the Complete Program List

Use **▲▼◀▶** to select "Clear All", then press ENTER.

### **Note:**

The programs are also cleared when the power is off or the disc is removed.

## Viewing a JPEG file



This unit can play JPEG files recorded media.

1. Insert a JPEG files recorded media. The PHOTO menu appears on the TV screen.



2. Press ▲ / ▼ to select a folder, and press ENTER. A list of files in the folder appears.
3. If you want to view a particular file, press ▲ / ▼ to highlight a file and press ENTER or PLAY.
4. To return to the PHOTO menu while watching pictures, press STOP.

### Tips:

- If you are in a file list and want to return to the previous Folder list, use ▲ / ▼ buttons to highlight  and press ENTER.
- Press DVD MENU to move to the next page.
- There are three Slide Speed options  : >>> (Fast), >> (Normal) and > (Slow). Use ▲ ▼ ◀ ▶ to highlight . Then, use ◀ / ▶ to select the option you want to use then press ENTER.
- On a disc with MP3/WMA and JPEG you can switch MP3/WMA and JPEG. Press TITLE and MUSIC or PHOTO word on top of the menu is highlighted.
- While watching a picture, press RETURN to hide the help menu.

### Slide Show

Use ▲ ▼ ◀ ▶ to highlight the  (Slide Show) then press ENTER.

### Still Picture

1. Press PAUSE/STEP during slide show. The player will now go into PAUSE mode.
2. To return to the slide show, press PLAY or press PAUSE/STEP again.

### Moving to another File

Press SKIP (◀◀ or ▶▶) or cursor (◀ or ▶) once while viewing a picture to advance to the next or previous file.

### Zoom

During watching pictures, press ZOOM to enlarge the video image (4 steps).

You can move through the zoomed picture using ◀ ▶ ▲ ▼ buttons.

### To rotate picture

Press ▲ / ▼ during showing a picture to rotate the picture clockwise or counter clockwise.

### To listen to MP3/WMA music while watching picture

1. Insert the disc containing the two types of file in the player.
2. Press TITLE to display PHOTO menu.
3. Press ▲ / ▼ to select a photo file.
4. Use ▶ to select  icon then press ENTER. Playback starts. The playback will continue until STOP is pressed.

### Tip:

To listen to only the desired music while watching picture, program the desired tracks from the "MUSIC" menu and then proceed as above.

### JPEG disc compatibility with this player is limited as follows:

- Depending upon the size and number of JPEG files, it could take a long time for this unit to read the disc's contents. If you do not see an on-screen display after several minutes, some of the files may be too large — reduce the resolution of the JPEG files to less than 2M pixels as 2760 x 2048 pixels and burn another disc.
- The total number of files on the disc should be less than 650.
- Some discs may be incompatible due to a different recording format or the condition of disc.
- Ensure that all the selected files have the ".jpg" extensions when copying into the CD layout.
- If the files have ".jpe" or ".jpeg" extensions, please rename them as ".jpg" file.
- File names without ".jpg" extension will not be able to be read by this DVD player. Even though the files are shown as JPEG image files in Windows Explorer.

## Playing a DivX Movie file

Using this DVD Player you can play DivX file.

1. Insert a DivX file recorded media. The MOVIE menu appears on the TV screen.



2. Press ▲ / ▼ to select a folder, and press ENTER. A list of files in the folder appears.
3. If you want to view a particular file, press ▲ / ▼ to highlight a file and press ENTER or PLAY. You can use variable playback functions. Refer to page 14-15.
4. To return to the MOVIE menu while playback, press STOP.

### Tips:

- If you are in a file list and want to return to the previous Folder list, use ▲ / ▼ buttons to highlight  and press ENTER.
- Press DVD MENU to move to the next page.
- On a CD with MP3/WMA, JPEG and MOVIE file, you can switch MUSIC, PHOTO and MOVIE menu. Press TITLE and MUSIC, PHOTO and MOVIE word on top of the menu is highlighted.
- The disc subtitle may not be displayed properly, if a DivX subtitle is downloaded through the internet.
- If the disc subtitle setup menu does not have the DivX subtitle language you are going to play, the subtitle language may not be displayed properly.

### Notice for displaying the DivX subtitle

If the subtitle does not display properly during playback, press and hold SUBTITLE about 3 seconds then press ◀ / ▶ to select another language code until the subtitle is displayed properly.

### DivX disc compatibility with this player is limited as follows:

- Available resolution size of the DivX file is under 720x576 (W x H) pixel.
- The file name of the DivX subtitle is available by 56 characters.
- If there is impossible code to express in the DivX file, it may be displayed as " \_ " mark on the display.
- **If the number of the screen frame is over 30 per 1 second, this unit may not operate normally.**
- **If the video and audio structure of recorded file is not interleaved, either video or audio is outputted.**
- **If the file is recorded with GMC, the unit supports only 1-point of the record level.**  
\* GMC?  
GMC is the acronym for Global Motion Compensation. It is an encoding tool specified in MPEG4 standard. Some MPEG4 encoders, like DivX or Xvid, have this option. There are different levels of GMC encoding, usually called 1-point, 2-point, or 3-point GMC.

### Playable DivX file

.avi, .mpg, .mpeg

### Playable Subtitle format

SubRip(\*.srt/\*.txt)  
SAMI(\*.smi)  
SubStation Alpha(\*.ssa/\*.txt)  
MicroDVD(\*.sub/\*.txt)  
SubViewer 2.0(\*.sub/\*.txt)  
TMPlayer(\*.txt)  
Dvd Subtitle System(\*.txt)  
VobSub (\*.sub) ▶ Sub/idx, stream based format.

### Playable Codec format

"DIVX3.xx ", "DIVX4.xx ", "DIVX5.xx ", "XVID ", "MP43 ", "3IVX ".

### Playable Audio format

"Dolby Digital ", "DTS ", "PCM ", "MP3 ", "WMA ".

- Sampling frequency: within 8 - 48 kHz (MP3), within 32 - 48kHz (WMA)
- Bit rate: within 8 - 320kbps (MP3), 32 - 192kbps (WMA)

## Using the Karaoke Function

1. Load a karaoke disc.
2. Set the MIC VOL control to the minimum level to prevent acoustic feedback (e.g. a loud howling sound) before connecting the microphone.
3. Connect a microphone to MIC socket.

### Note:

If a microphone is not connected, the karaoke menu will not appear.

4. Press PLAY to start playback.
5. Adjust MIC VOL control and then sing a song. If you want to set KARAOKE option follow steps 6-8.
6. Press KARAOKE during playback. KARAOKE menu appears.
7. Use ▲/▼ to select an desired item (ECHO, MELODY, VOICE, EFFECT or KEY). The display changes as shown in the chart below.

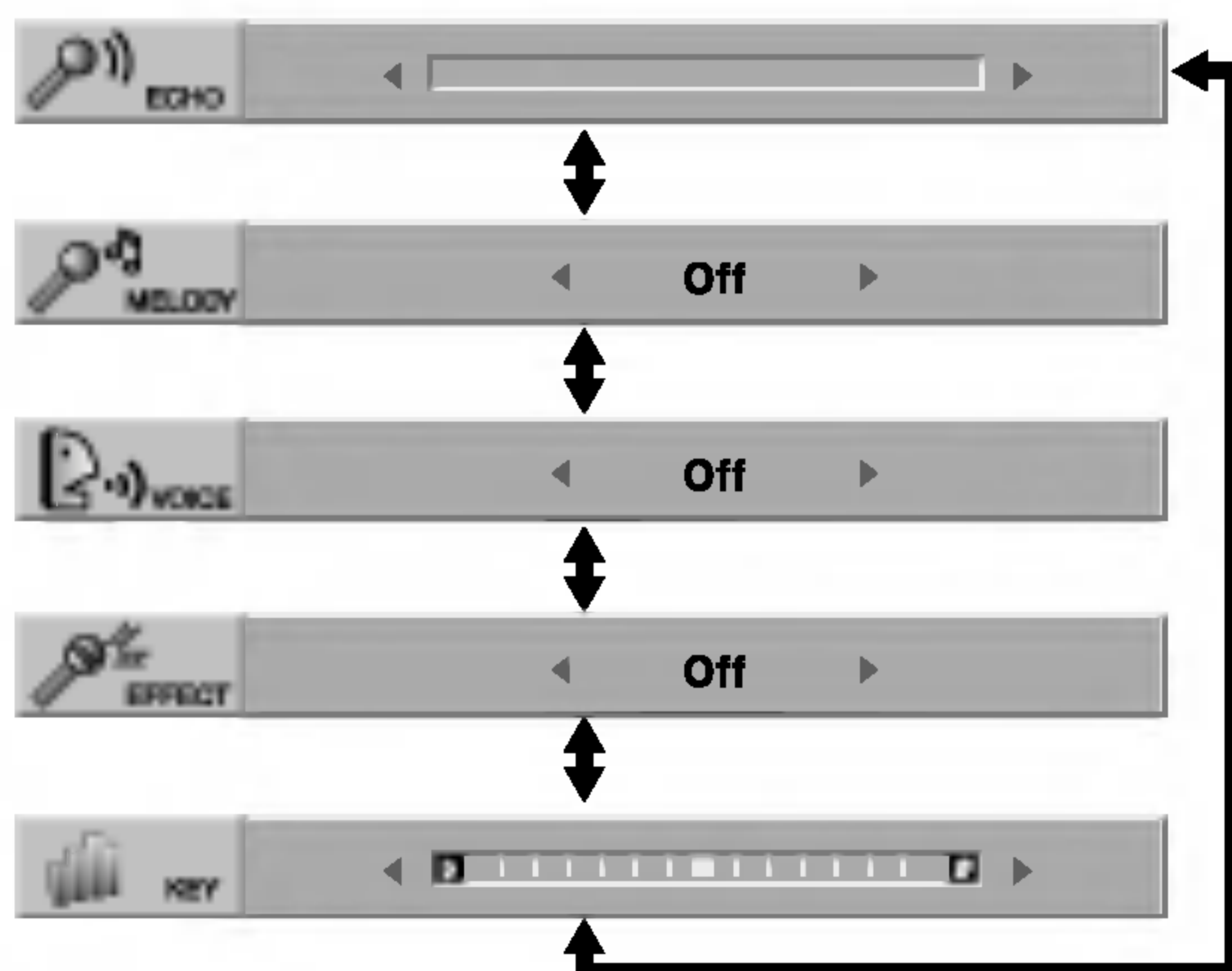

8. Use ◀▶ to adjust value of the item selected.

**ECHO:** You can adjust the echo volume by pressing the ◀▶ buttons.

**MELODY:** If you wish to sing only to the backing band or orchestra unaccompanied by a vocal guide melody, set MELODY to Off.

**VOICE:** If you wish to sing a duet with the recorded karaoke singer, select a voice you desire.

Voice Select	Output	
	Left speaker	Right speaker
V1	Voice1	Voice1
V2	Voice2	Voice2
V1+V2	Voice1	Voice2
Off	None voice	None voice

**EFFECT:** You can use Special Effects. Each time ◀▶ is pressed, the Special Effect changes as shown below.

Off → FLANGE → CHORUS

**KEY:** You can change the key by pressing the ◀▶ buttons.

### Note:

Controlling the key when DVD player is connected to amplifier (receiver) with digital audio connection, may cause mute the sound of the front left/right speakers connected with amplifier (receiver).

In that case, you must change the sound mode of the amplifier (receiver) for the output of the speakers.

9. Press KARAOKE to exit the KARAOKE menu.

### Note:

- The microphone may not be available during special playback. (ex. slow)
- The karaoke feature functions only with karaoke-compatible discs.
- The VOICE and MELODY menus may not be available on some karaoke discs.
- For more details, refer to the information supplied with the disc.
- There is no microphone's sound output during a disc encoded with DTS is playing back.

## Controlling other TVs with the remote control

You can control the sound level, input source, and power switch of your LG TV with the supplied remote control.

You can control the sound level, input source, and power switch of non-LG TVs as well. If your TV is listed in the table below, set the appropriate manufacturer code.

1. While holding down TV POWER button, press the number buttons to select the manufacturer code for your TV (see the table below).
2. Release TV POWER button.

### Code numbers of controllable TVs

If more than one code number is listed, try entering them one at a time until you find the one that works with your TV.

Manufacturer	Code Number
LG / GoldStar	1 (Default), 2
Zenith	1, 3, 4
Samsung	6, 7
Sony	8, 9
Hitachi	4

### Notes:

- Depending on your TV, some or all buttons may not function on the TV, even after entering the correct manufacturer code.
- If you enter a new code number, the code number previously entered will be erased.
- When you replace the batteries of the remote, the code number you have set may be reset to the default setting. Set the appropriate code number again.

## Video Mode Setting

- With certain discs, the playback picture may be flickering or Dot Crawl is shown on straight lines. That means Vertical interpolation or De-interlace is not perfectly matched with the disc. In this case, the picture quality may be improved by changing the video mode.
- To change the video mode, press and hold DISPLAY about 3 seconds during disc playback. The new video mode number selected is displayed on the TV screen. Check whether the video quality has improved. If not, repeat the above procedure until picture quality is improved.
- Video mode change sequence:  
MODE1 → MODE2 → MODE3 → MODE1
- If you turn off the power, the video mode will be back to initial state (MODE1).

### Tip:

#### Detailed Descriptions for Video Modes

**MODE1:** The source material of the DVD video (film material or video material) is determined from disc information.

**MODE2:** Suitable for playing film based content or video based material recorded by the progressive scan method.

**MODE3:** Suitable for playing video based content with comparatively little motion.

### Note:

The video mode setting only works when the Progressive Scan mode is set to "On" in the Setup menu.

# Reference

## Language Codes

Use this list to input your desired language for the following initial settings:  
Disc Audio, Disc Subtitle, Disc Menu.

Language	Code	Language	Code	Language	Code	Language	Code
Abkhazian	6566	Fiji	7074	Lingala	7678	Singhalese	8373
Afar	6565	Finnish	7073	Lithuanian	7684	Slovak	8375
Afrikaans	6570	French	7082	Macedonian	7775	Slovenian	8376
Albanian	8381	Frisian	7089	Malagasy	7771	Somali	8379
Ameharic	6577	Galician	7176	Malay	7783	Spanish	6983
Arabic	6582	Georgian	7565	Malayalam	7776	Sudanese	8385
Armenian	7289	German	6869	Maltese	7784	Swahili	8387
Assamese	6583	Greek	6976	Maori	7773	Swedish	8386
Aymara	6588	Greenlandic	7576	Marathi	7782	Tagalog	8476
Azerbaijani	6590	Guarani	7178	Moldavian	7779	Tajik	8471
Bashkir	6665	Gujarati	7185	Mongolian	7778	Tamil	8465
Basque	6985	Hausa	7265	Nauru	7865	Tatar	8484
Bengali; Bangla	6678	Hebrew	7387	Nepali	7869	Telugu	8469
Bhutani	6890	Hindi	7273	Norwegian	7879	Thai	8472
Bihari	6672	Hungarian	7285	Oriya	7982	Tibetan	6679
Breton	6682	Icelandic	7383	Panjabi	8065	Tigrinya	8473
Bulgarian	6671	Indonesian	7378	Pashto, Pushto	8083	Tonga	8479
Burmese	7789	Interlingua	7365	Persian	7065	Turkish	8482
Byelorussian	6669	Irish	7165	Polish	8076	Turkmen	8475
Cambodian	7577	Italian	7384	Portuguese	8084	Twi	8487
Catalan	6765	Japanese	7465	Quechua	8185	Ukrainian	8575
Chinese	9072	Javanese	7487	Rhaeto-Romance	8277	Urdu	8582
Corsican	6779	Kannada	7578	Rumanian	8279	Uzbek	8590
Croatian	7282	Kashmiri	7583	Russian	8285	Vietnamese	8673
Czech	6783	Kazakh	7575	Samoan	8377	Volapük	8679
Danish	6865	Kirghiz	7589	Sanskrit	8365	Welsh	6789
Dutch	7876	Korean	7579	Scots Gaelic	7168	Wolof	8779
English	6978	Kurdish	7585	Serbian	8382	Xhosa	8872
Esperanto	6979	Laothian	7679	Serbo-Croatian	8372	Yiddish	7473
Estonian	6984	Latin	7665	Shona	8378	Yoruba	8979
Faroese	7079	Latvian, Lettish	7686	Sindhi	8368	Zulu	9085

## Area Codes

Choose an area code from this list.

Area	Code	Area	Code	Area	Code	Area	Code
Afghanistan	AF	Ethiopia	ET	Malaysia	MY	Saudi Arabia	SA
Argentina	AR	Fiji	FJ	Maldives	MV	Senegal	SN
Australia	AU	Finland	FI	Mexico	MX	Singapore	SG
Austria	AT	France	FR	Monaco	MC	Slovak Republic	SK
Belgium	BE	Germany	DE	Mongolia	MN	Slovenia	SI
Bhutan	BT	Great Britain	GB	Morocco	MA	South Africa	ZA
Bolivia	BO	Greece	GR	Nepal	NP	South Korea	KR
Brazil	BR	Greenland	GL	Netherlands	NL	Spain	ES
Cambodia	KH	Heard and McDonald Islands	HM	Netherlands Antilles	AN	Sri Lanka	LK
Canada	CA	Hong Kong	HK	New Zealand	NZ	Sweden	SE
Chile	CL	Hungary	HU	Nigeria	NG	Switzerland	CH
China	CN	India	IN	Norway	NO	Taiwan	TW
Colombia	CO	Indonesia	ID	Oman	OM	Thailand	TH
Congo	CG	Israel	IL	Pakistan	PK	Turkey	TR
Costa Rica	CR	Italy	IT	Panama	PA	Uganda	UG
Croatia	HR	Jamaica	JM	Paraguay	PY	Ukraine	UA
Czech Republic	CZ	Japan	JP	Philippines	PH	United States	US
Denmark	DK	Kenya	KE	Poland	PL	Uruguay	UY
Ecuador	EC	Kuwait	KW	Portugal	PT	Uzbekistan	UZ
Egypt	EG	Libya	LY	Romania	RO	Vietnam	VN
El Salvador	SV	Luxembourg	LU	Russian Federation	RU	Zimbabwe	ZW

## Troubleshooting

Symptom	Possible Cause	Correction
No power.	<ul style="list-style-type: none"> <li>The power cord is disconnected.</li> </ul>	<ul style="list-style-type: none"> <li>Plug the power cord into the wall outlet securely.</li> </ul>
The power is on, but the DVD player does not work.	<ul style="list-style-type: none"> <li>No disc is inserted.</li> </ul>	<ul style="list-style-type: none"> <li>Insert a disc. (Check the disc indicator in the display window is lit.)</li> </ul>
No picture.	<ul style="list-style-type: none"> <li>The TV is not set to receive DVD signal output.</li> </ul>	<ul style="list-style-type: none"> <li>Select the appropriate video input mode on the TV.</li> </ul>
	<ul style="list-style-type: none"> <li>The video cable is not connected securely.</li> </ul>	<ul style="list-style-type: none"> <li>Connect the video cable securely.</li> </ul>
No sound.	<ul style="list-style-type: none"> <li>The equipment connected with the audio cable is not set to receive DVD signal output.</li> </ul>	<ul style="list-style-type: none"> <li>Select the correct input mode of the audio receiver so you can listen to the sound from the DVD player.</li> </ul>
	<ul style="list-style-type: none"> <li>The power of the equipment connected with the audio cable is turned off.</li> </ul>	<ul style="list-style-type: none"> <li>Turn on the equipment connected with the audio cable.</li> </ul>
	<ul style="list-style-type: none"> <li>The AUDIO options are set to the wrong position.</li> </ul>	<ul style="list-style-type: none"> <li>Set the AUDIO option to the correct position, then turn on the DVD player again by pressing POWER.</li> </ul>
The DVD player does not start playback.	<ul style="list-style-type: none"> <li>An unplayable disc is inserted.</li> </ul>	<ul style="list-style-type: none"> <li>Insert a playable disc. (Check the disc type and regional code.)</li> </ul>
	<ul style="list-style-type: none"> <li>The rating level is set.</li> </ul>	<ul style="list-style-type: none"> <li>Change the rating level.</li> </ul>
The remote control does not work properly.	<ul style="list-style-type: none"> <li>The remote control is not pointed at the remote sensor on the DVD player.</li> </ul>	<ul style="list-style-type: none"> <li>Point the remote control at the remote sensor of the DVD player.</li> </ul>
	<ul style="list-style-type: none"> <li>The remote control is too far from the DVD player.</li> </ul>	<ul style="list-style-type: none"> <li>Operate the remote control closer to the DVD player.</li> </ul>

## Specifications

### General

**Power requirements:** AC 110-240 V , 50/60 Hz

**Power consumption:** 8W

**Dimensions (Approx.):**

430 x 35 x 242 mm (17 x 1.4 x 9.5 inches)

**Weight (Approx.):** 1.9 kg (4.2 lbs)

**Operating temperature:**

5 °C to 35 °C (41 °F to 95 °F)

**Operating humidity:** 5 % to 90 %

### Outputs

**VIDEO OUT:**

1 Vp-p 75 Ω, sync negative, RCA jack x 1

**S-VIDEO OUT:**

(Y) 1.0 V (p-p), 75 Ω, negative sync, Mini DIN 4-pin x 1

(C) 0.3 V (p-p) 75 Ω

**COMPONENT VIDEO OUT:**

(Y) 1.0 V (p-p), 75 Ω, negative sync, RCA jack x 1

(Pb)/(Pr) 0.7 V (p-p), 75 Ω, RCA jack x 2

**AUDIO OUT:**

2.0 Vrms (1 KHz, 0 dB), 600 Ω, RCA jack (L, R) x 1

**DIGITAL OUT (COAXIAL):**

0.5 V (p-p), 75 Ω, RCA jack x 1

### System

**Laser:**

Semiconductor laser, wavelength 650 nm

**Signal system:** NTSC

**Frequency response:**

DVD (PCM 96 kHz): 8 Hz to 44 kHz

DVD (PCM 48 kHz): 8 Hz to 22 kHz

CD: 8 Hz to 20 kHz

**Signal-to-noise ratio:**

More than 90 dB (ANALOG OUT connectors only)

**Harmonic distortion:** Less than 0.02%

**Dynamic range:**

More than 95 dB (DVD/CD)

**Accessories:**

Video cable (1), Audio cable (1), Remote control (1),

Batteries (2)

**Note:** Design and specifications are subject to change prior notice.

**P/NO. :** 3834RD0091V



# REPRODUCTOR DE DVD

## MANUAL DEL USUARIO

MODEL : DK162



Antes de conectar, operar o ajustar este producto, lea atenta y completamente este folleto de instrucciones.





## PRECAUCIÓN

RIESGO DE DESCARGA ELÉCTRICA. NO ABRIR.



**PRECAUCIÓN:** PARA REDUCIR EL RIESGO DE DESCARGA ELÉCTRICA. NO RETIRE LA CUBIERTA (O LA PARTE POSTERIOR). EN EL INTERIOR NO HAY PIEZAS REPARABLES POR EL USUARIO. SOLICITE AYUDA AL PERSONAL DE SERVICIO CALIFICADO.



El símbolo del rayo con punta de flecha dentro de un triángulo equilátero pretende alertar al usuario de la presencia de voltaje peligroso no aislado en el interior de la carcasa del producto que puede tener la magnitud suficiente para constituir un riesgo de descarga eléctrica para las personas.



El signo de exclamación dentro de un triángulo equilátero pretende alertar al usuario de la presencia de instrucciones importantes (de servicio) para el funcionamiento y mantenimiento en la información que acompaña al producto.

**ADVERTENCIA:** PARA REDUCIR EL RIESGO DE INCENDIO O DESCARGA ELÉCTRICA, NO EXPONGA ESTE PRODUCTO A LA LLUVIA NI A LA HUMEDAD.

**PRECAUCIÓN:** No obstruya ninguno de los orificios de ventilación. Instale conforme a las instrucciones del fabricante.

Las ranuras y orificios de la carcasa cumplen un propósito de ventilación y aseguran el funcionamiento adecuado del producto, a fin de protegerlo de un posible sobrecalentamiento.

Los orificios no deben obstruirse. El producto no debe colocarse sobre una cama, sofá, alfombra o una superficie similar. Este producto no debe colocarse en una instalación empotrada, como un librero o estante, a menos que haya una buena ventilación y se respeten todas las instrucciones del fabricante.

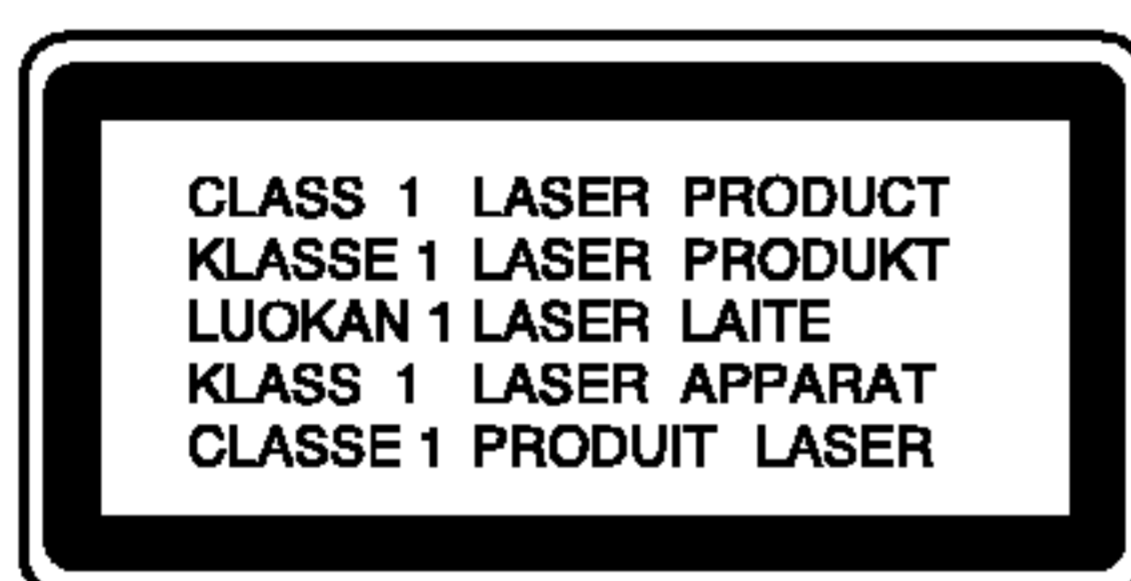

**PRECAUCIÓN:** RADIACIÓN VISIBLE E INVISIBLE DEL LÁSER AL ABRIR LA UNIDAD, INTERBLOQUEO DESACTIVADO

### PRECAUCIÓN:

Este producto utiliza un sistema láser.

Para asegurar el uso apropiado de este producto, lea detenidamente este manual del usuario y guárdelo para futuras consultas. Si la unidad necesitara mantenimiento, póngase en contacto con un centro de servicio autorizado.

El uso de controles o ajustes, o la ejecución de procedimientos, a excepción de los que se especifican aquí, puede causar una exposición peligrosa a la radiación.

Para evitar la exposición directa al rayo láser, no intente abrir la carcasa. Cuando está abierta, hay radiación visible del láser. NO FIJE LA VISTA EN EL LÁSER O EN EL HAZ DE LUZ.

**PRECAUCIÓN:** El aparato no debe exponerse al agua (goteo o salpicaduras) y no debe colocar sobre el aparato objetos llenos de líquidos, como floreros.

### PRECAUCIÓN relacionada con el cable de alimentación

**Por lo general, se recomienda que la mayoría de aparatos se instalen en un circuito dedicado,** es decir, un circuito único de salida que alimenta solamente al aparato y no tiene salidas adicionales ni circuitos derivados. Consulte la página de especificaciones de este manual del usuario para comprobarlo.

No sobrecargue los tomacorrientes. Los tomacorrientes sobrecargados, flojos o dañados, extensiones, cables de alimentación expuestos o aislamientos de cable agrietados o dañados son peligrosos. Cualquiera de ellos puede producir una descarga eléctrica o un incendio. Examine periódicamente el cable de su aparato y si muestra daños o deterioro, desconéctelo, no lo utilice y sustitúyalo por uno igual de repuesto suministrado por un distribuidor autorizado.

Proteja el cable de alimentación de abusos físicos o mecánicos, como cables torcidos, enroscados, pellizcados, atrapados o pisados. Preste especial atención a las clavijas, tomacorrientes y al punto donde el cable sale del aparato.

Para desconectar la alimentación principal, retire el cable principal de alimentación. Durante la instalación del producto, asegúrese de que el enchufe sea fácilmente accesible.

# Índice

## Introducción .....4-7

El símbolo  en pantalla	4
Símbolos utilizados en este manual	4
Notas acerca de los discos	4
Manejo de los discos	4
Almacenamiento de los discos	4
Limpieza de los discos	4
Mantenimiento y reparaciones	4
Tipos de discos reproducibles	5
Código de región	5
Tablero frontal	6
Control Remoto	7
Funcionamiento del control remoto	7
Colocación de las baterías del control remoto	7

## Instalación y configuración .....8-13

Configuración del reproductor	8
Conexiones del reproductor de DVD	8
Conexiones de video y audio con su televisor	8
Conexión de audio con equipos opcionales	9
Visualización en pantalla de la información del disco	10
Parámetros iniciales	10
Funcionamiento general	10
IDIOMA	11
• Idioma del Menú	11
• Audio / Subtítulo / Menú Del Disco	11
PANTALLA	11
• Aspecto TV	11
• Modo visualización	11
• Escáner Progressivo	11
• Selecciona salida TV	11
AUDIO	12
• Dolby Digital / DTS / MPEG	12
• Muestreo PCM (Frecuencia)	12
• Control de rango dinámico (DRC)	12
BLOQUEO	12
• Índice	12
• Contraseña	12
• Código de área	13
OTROS	13
• PBC	13
• Auto Play (Reproducción automática)	13
• B.L.E (Nivelación de negros)	13
• DivX(R) VOD	13
• Puntaje	13

## Funcionamiento .....14-21

Características generales	14
Características adicionales	15
Reproducción de un CD de audio, Karaoke CD Graphics (CD-G) o un archivo MP3/WMA	16
Reproducción programada	17
Repetición de pistas programadas	17
Eliminación de una pista de la lista "Programa"	17
Eliminación de toda la lista de programas	17
Visualización de un archivo JPEG	18
Proyección de diapositivas	18
Imagen congelada	18
Ir a otro archivo	18
Zoom	18
Rotación de la imagen	18
Música MP3/WMA mientras se visualiza una imagen	18
Reproducción de un archivo de película DivX	19
Uso de la función Karaoke	20
Control de otros televisores con el control remoto	21
Ajuste del modo de video	21

## Referencias .....22-23

Códigos de idioma	22
Código de área	22
Detección y solución de problemas	23
Especificaciones	23

# Introducción

Para garantizar el uso adecuado de este producto, lea detenidamente este manual del usuario y consérvelo para futuras consultas.

Este manual le ofrece información sobre el manejo y el mantenimiento de su reproductor de DVD. En caso que la unidad necesitara alguna reparación, póngase en contacto con un taller de servicio autorizado.

## El símbolo en pantalla

El símbolo "" puede aparecer en la pantalla de su televisor durante la operación e indica que la función que se explica en este manual del usuario no está disponible para ese disco de video DVD específico.

## Símbolos utilizados en este manual







### Nota:

Indica la existencia de notas y características de operación.

### Consejo:

Señala consejos y sugerencias para facilitar las funciones.

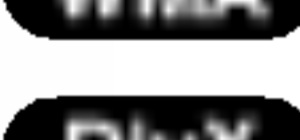
Un apartado, cuyo título tenga uno de los siguientes símbolos indica que éste sólo se aplica al disco representado con el símbolo.

-  A continuación se proporciona una lista completa de discos
-  DVD y DVD±R/RW finalizados
-  CD de video
-  CD de audio
-  Archivos MP3
-  Archivos WMA
-  Archivos DivX
-  Discos Karaoke CD Graphics

## Notas acerca de los discos

### Manejo de los discos

No toque la cara grabada del disco. Sostenga el disco por los extremos para no dejar huellas en la superficie. Nunca pegue papel o cinta adhesiva en el disco.

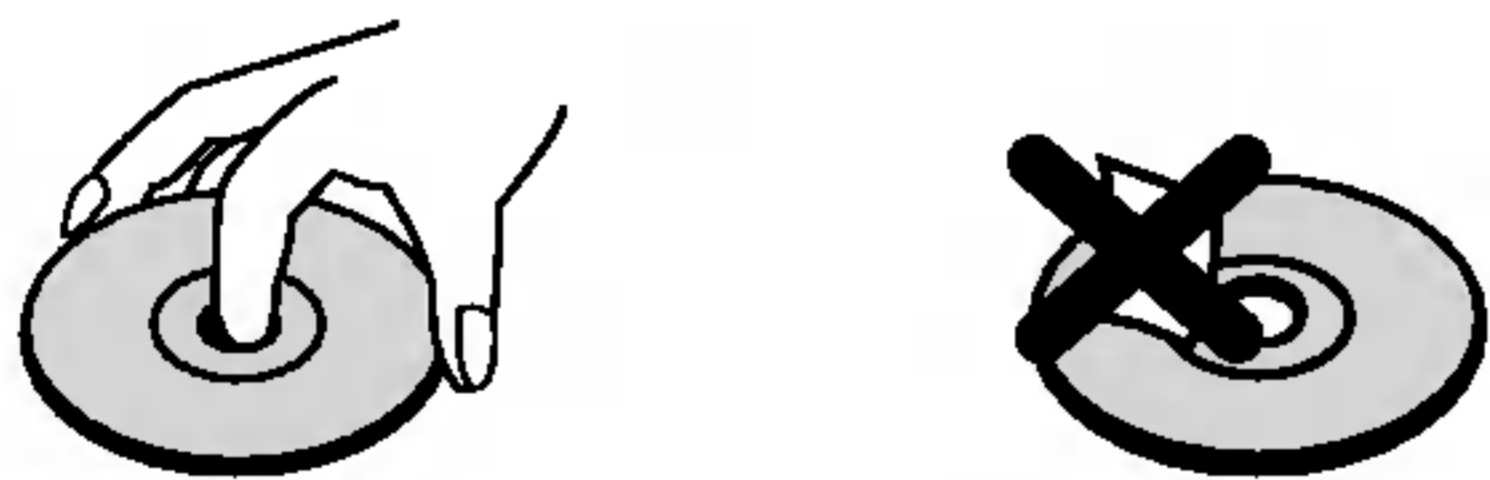

### Almacenamiento de los discos

Tras la reproducción, guarde el disco en su caja. No exponga el disco directamente a la luz solar o a fuentes de calor ni lo deje dentro de un automóvil estacionado y expuesto a la luz solar.

### Limpieza de los discos

La existencia de huellas y polvo en el disco puede disminuir la calidad de la imagen y distorsionar el sonido. Antes de reproducir el disco, límpielo con un paño. Pase el paño desde el centro del disco hacia afuera.

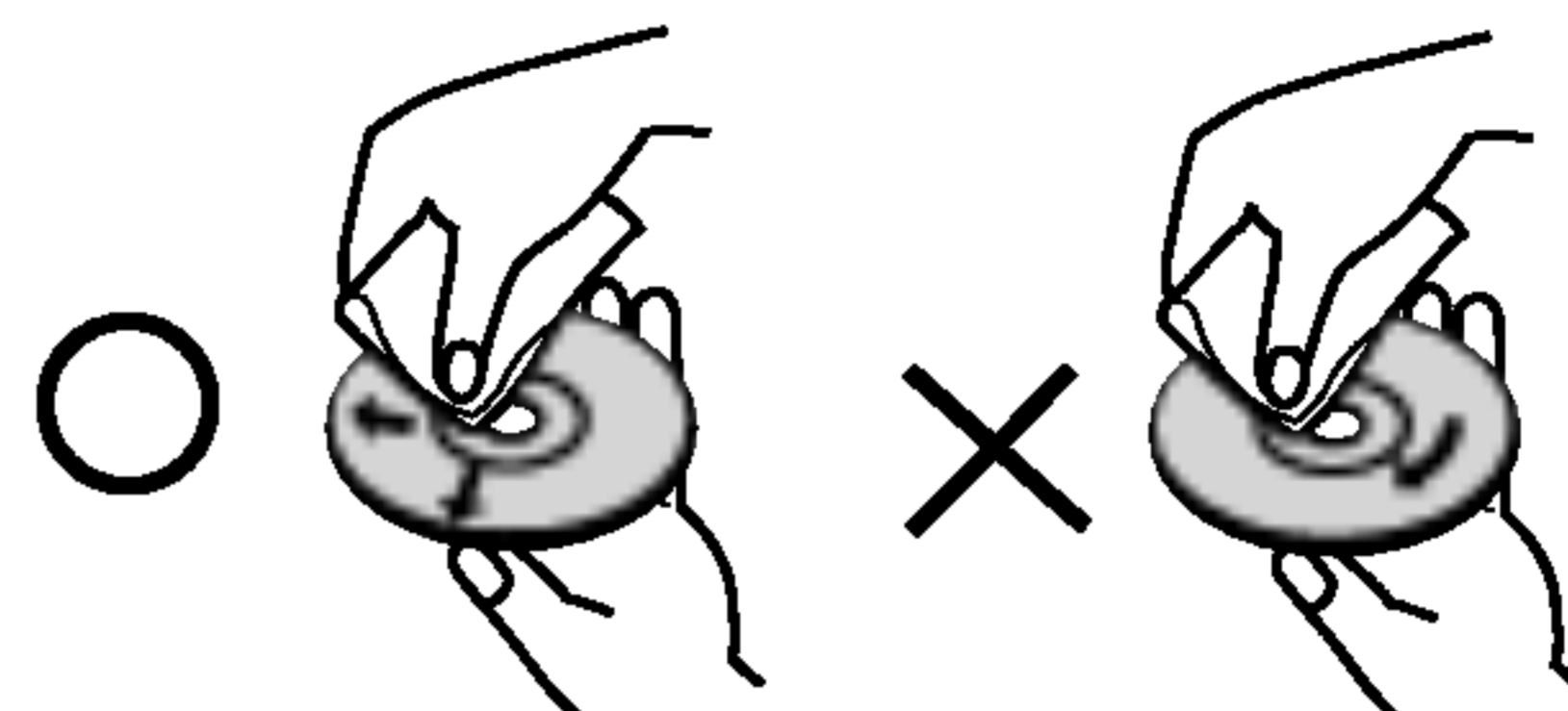

No utilice solventes fuertes como alcohol, benceno, aguarrás, productos de limpieza o aerosoles antiestáticos fabricados para los antiguos discos de vinilo.

## Mantenimiento y reparaciones

Consulte la información en este capítulo antes de ponerse en contacto con el servicio de soporte técnico.

### Manejo de la unidad

#### Durante el transporte de la unidad

Conserve la caja y los materiales de embalaje originales. Si necesita enviar de nuevo la unidad, para su máxima protección empaquétela como venía de fábrica.

#### Conservación de las superficies externas

- No utilice líquidos volátiles, como insecticidas, cerca de la unidad.
- No deje productos de caucho o plástico en contacto con la unidad durante un tiempo prolongado, pues podrían dejar marcas en la superficie.

#### Limpieza de la unidad

Para limpiar el reproductor, utilice un paño suave y seco. Si las superficies están extremadamente sucias, utilice un paño suave ligeramente humedecido con una solución de detergente suave.

No utilice solventes fuertes, como alcohol, benceno o disolventes, pues podrían dañar la superficie de la unidad.

#### Mantenimiento de la unidad

El reproductor de DVD es un aparato de precisión de alta tecnología. Si los lentes ópticos y las piezas de la unidad del disco están sucios o deteriorados, la calidad de la imagen podría reducirse.

Dependiendo del medio de uso, se recomienda la inspección y el mantenimiento regulares tras 1,000 horas de uso.

Para más información, póngase en contacto con su distribuidor más cercano.

## Tipos de discos reproducibles

	DVD (disco de 8 cm / 12 cm)
	CD de Video (VCD/SVCD) (disco de 8 cm / 12 cm)
	CD de Audio (disco de 8 cm / 12 cm)

Además, esta unidad reproduce DVD±R/RW y CD-R/RW que contengan títulos de audio, archivos DivX, MP3, WMA, CD-G o JPEG.

### Notas

- En función de las condiciones del equipo de grabación o del propio disco CD-R/RW (o DVD±R/±RW), algunos discos CD-R/RW (o DVD±R/±RW) no pueden ser reproducidos en esta unidad.
- No utilice CD con forma irregular (por ejemplo, con forma de corazón u octagonal) pues podrían provocar el mal funcionamiento de la unidad.

### Código de región

Esta unidad tiene un código de región impreso en su parte posterior. La unidad sólo puede reproducir DVDs con la misma etiqueta que la existente en la parte posterior de la unidad, o "ALL (TODOS)".

### Notas sobre los códigos regionales

- La mayoría de los discos DVD tiene un mundo con uno o más números en su interior claramente visibles en la cubierta. Este número debe coincidir con el código regional de su reproductor de DVD o el disco no podrá ser reproducido.
- Si intenta reproducir un DVD con un código de región distinto al de su reproductor, aparecerá en pantalla el mensaje "Chequee Código Regional".

### Notas sobre los derechos de autor:

La ley prohíbe copiar, retransmitir, proyectar, retransmitir por cable, reproducir en público o alquilar material registrado sin autorización. Este producto cuenta con la protección contra copias creada por Macrovision. Algunos discos cuentan con señales de protección contra copias. Cuando se graban o reproducen las imágenes de estos discos, éstas tendrán interferencias. Este producto utiliza la tecnología de protección de los derechos de autor que se encuentra amparada por el registro de ciertas patentes estadounidenses y otros derechos de propiedad intelectual de Macrovision Corporation y otros titulares. El uso de esta tecnología de protección de los derechos de autor debe ser autorizado por Macrovision Corporation y queda limitado al uso doméstico y otros usos limitados, a menos que Macrovision Corporation autorice lo contrario. Queda prohibida la ingeniería inversa y el desmontaje del producto.

LOS CONSUMIDORES DEBEN RECORDAR QUE NO TODOS LOS TELEVISORES DE ALTA DEFINICIÓN SON TOTALMENTE COMPATIBLES CON ESTE PRODUCTO Y QUE PUEDE PROVOCAR LA APARICIÓN DE DISTORSIONES EN LA IMAGEN. EN EL CASO DE PROBLEMAS EN LA IMAGEN DE 525 PROGRESSIVE SCAN, SE RECOMIENDA QUE EL USUARIO CAMBIE LA CONEXIÓN A LA SALIDA 'STANDARD DEFINITION'. EN CASO DE DUDA EN RELACIÓN CON LA COMPATIBILIDAD DE NUESTRO TELEVISOR CON ESTE MODELO DE REPRODUCTOR DVD 525p, LE ROGAMOS QUE SE PONGA EN CONTACTO CON NUESTRO CENTRO DE ATENCIÓN AL CLIENTE.

## Tablero frontal

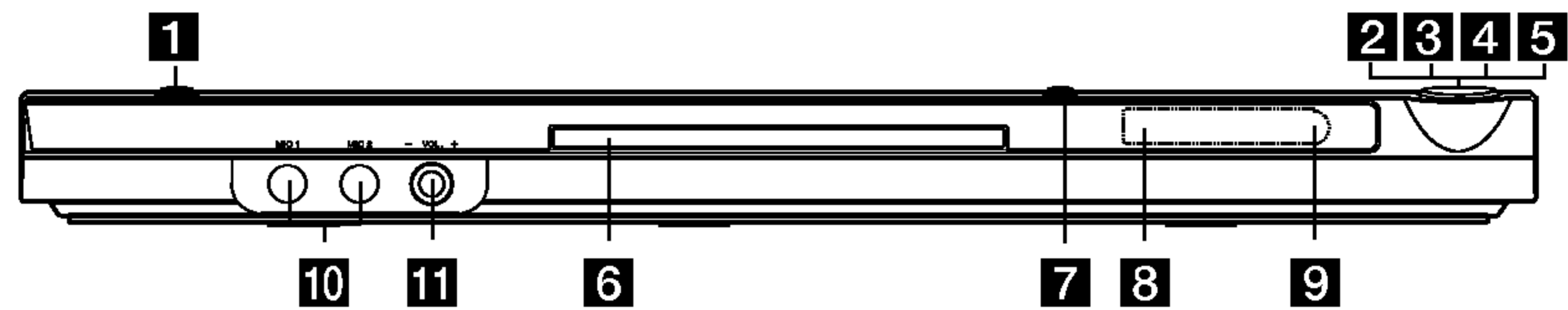

- |   |  |
|---|--|
| <b>1</b> <b>POWER</b><br>Enciende (ON) y apaga (OFF) la unidad.   | <b>6</b> <b>Bandeja del disco</b><br>Introduzca aquí el disco.                                       |
| <b>2</b> <b>▶ (PLAY)</b><br>Inicia la reproducción.   | <b>7</b> <b>▲ (OPEN / CLOSE)</b><br>Abre y cierra la bandeja del disco.                              |
| <b>3</b> <b>■ (STOP)</b><br>Detiene la reproducción.  | <b>8</b> <b>Pantalla</b><br>Muestra el estado actual de la unidad.                                   |
| <b>4</b> <b>SKIP (◀◀)</b><br>Regresa al inicio del capítulo o pista actual o va al capítulo o pista anterior. | <b>9</b> <b>Sensor remoto</b><br>Dirija el control remoto hacia aquí.                                |
| <b>5</b> <b>SKIP (▶▶)</b><br>Va al siguiente capítulo o pista.  | <b>10</b> <b>Entrada del micrófono (MIC1, MIC2)</b><br>Conecte un micrófono a la entrada MIC o MIC2. |
|   | <b>11</b> <b>Control del volumen del micrófono</b><br>Ajusta el volumen del micrófono.               |

## Control Remoto

### POWER

Enciende y apaga el reproductor de DVD.

### OPEN/CLOSE (ABRIR/CERRAR) (▲)

Abre o cierra la bandeja del disco.

### Botones numéricos 0-9

Selecciona opciones numeradas en un menú.

### CLEAR (ELIMINAR)

Elimina una pista de la lista del programa o la marca en el menú de BÚSQUEDA.

### Botones de control del televisor

POWER: Enciende y apaga el televisor.

AV: Selecciona la fuente del televisor.

PR/CH +/-: Selecciona un canal del televisor.

VOL +/-: Ajusta el volumen del televisor.

### DVD MENU

Accede al menú de un disco DVD.

### TITLE (TÍTULO)

Despliega el menú de títulos del disco, si está disponible.

### ◀ / ▶ / ▲ / ▼ (izq./der./arriba/abajo)

Selecciona una opción en el menú.

### DISPLAY (PANTALLA)

Accede a la pantalla.

### RETURN (regresar) (↶)

Sale del menú de configuración, despliega el menú de un CD de video con función PBC.

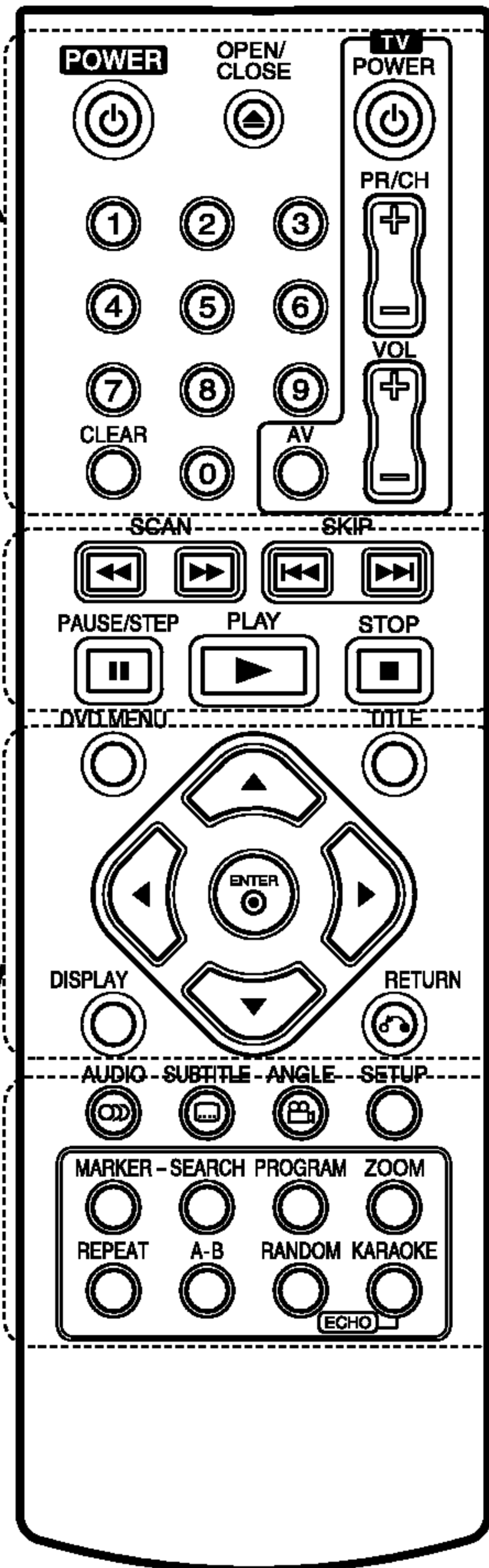

### SCAN (◀◀ / ▶▶)

Busca hacia atrás o hacia delante.

### SKIP (◀◀◀ / ▶▶▶)

Va al siguiente capítulo o pista. Regresa al inicio del capítulo o pista actual o va al capítulo o pista anterior.

### PAUSE / STEP (||)

Interrumpe temporalmente la reproducción. Presione varias veces para una reproducción cuadro por cuadro.

### ▶ (PLAY) (REPRODUCIR)

Comienza la reproducción.

### STOP (PARAR) (■)

Detiene la reproducción.

### AUDIO

Selecciona el idioma del audio o un canal de audio.

### SUBTITLE (SUBTITULADO)

Selecciona el idioma de los subtítulos.

### ANGLE (ÁNGULO)

Selecciona el ángulo de la cámara si está disponible.

### SETUP (CONFIGURACIÓN)

Entra o sale del menú de configuración.

### MARKER (MARCADOR)

Marca cualquier punto durante la reproducción.

### SEARCH (BÚSQUEDA)

Muestra el menú BÚSQUEDA DE MARCADORES.

### PROGRAM

Programa el modo de edición.

### ZOOM

Aumenta la imagen de video.

### REPEAT (REPETIR)

Repite un capítulo, pista, título o todo.

### A-B

Repite la secuencia desde el punto A al punto B.

### RANDOM (ALEATORIO)

Reproduce las pistas en orden aleatorio.

### KARAOKE (ECHO)

Accede o elimina el menú KARAOKE.

### Funcionamiento del control remoto

Dirija el control remoto hacia el sensor remoto y presione los botones.

### Cuidado:

No mezcle baterías usadas con baterías nuevas ni de distintos tipos, por ejemplo normales con alcalinas, etc.

### Colocación de las baterías del control remoto

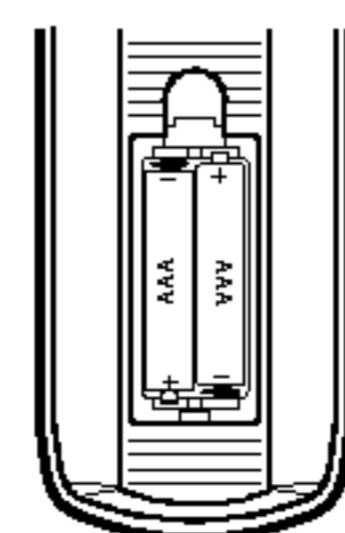

Retire la tapa del compartimento de las baterías de la parte posterior del control remoto e introduzca dos baterías (AAA) con la alineación correcta ⊕ y ⊖.

# Instalación y configuración

## Configuración del reproductor

La imagen y el sonido de un televisor o aparato de video cercano pueden distorsionarse durante la reproducción. Si esto ocurre, coloque el reproductor lejos del televisor, video o radio y apague la unidad cuando haya sacado el disco.

## Conexiones del reproductor de DVD

En función de su televisor y otros equipos, existen distintas formas de conectar el reproductor. Consulte los manuales de su televisor, sistema estéreo u otros aparatos para obtener la información adicional necesaria para la conexión.

Parte posterior de un televisor

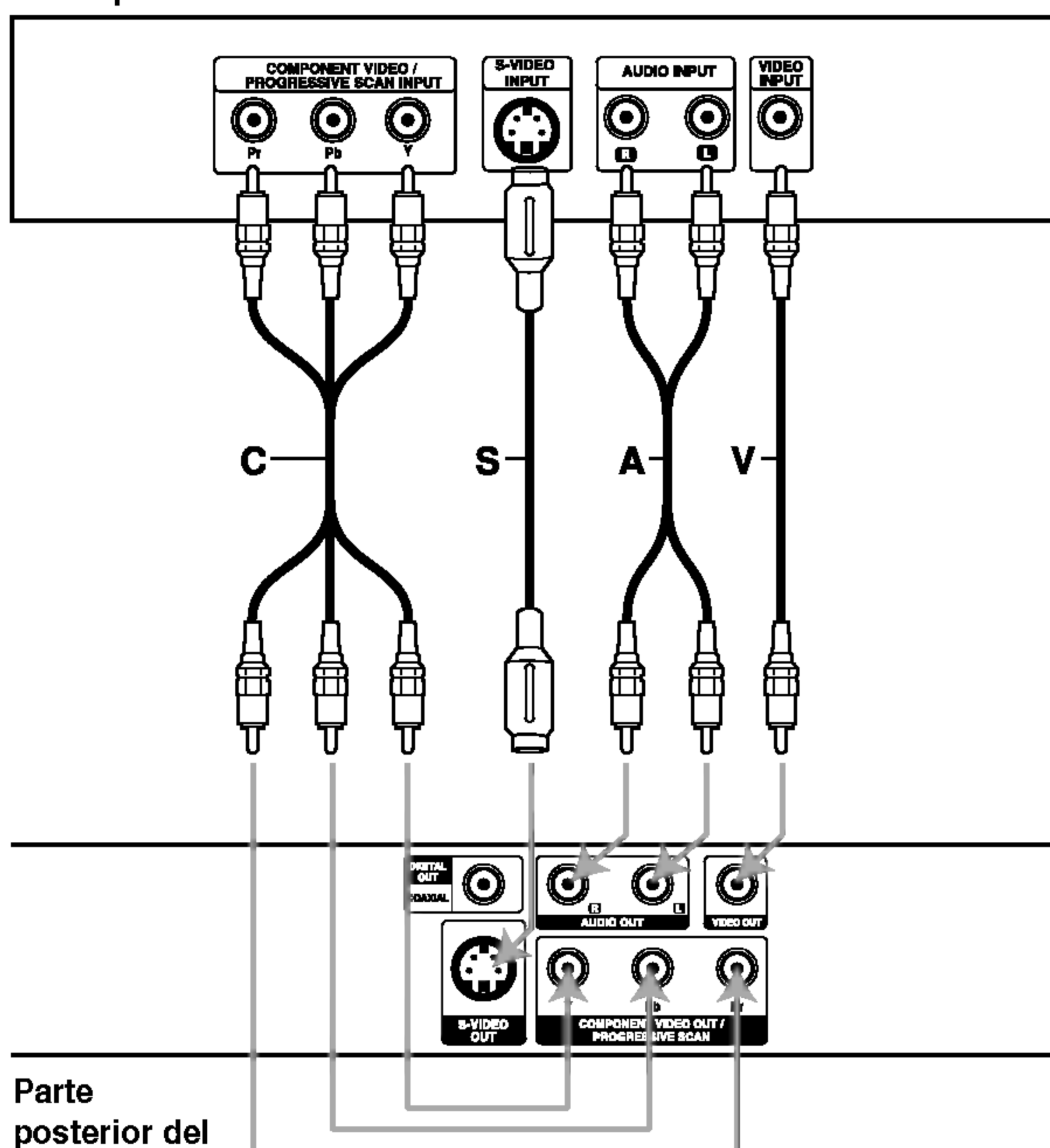

Parte posterior del reproductor de DVD

### **Cuidado:**

Deberá configurar la opción "Selecciona salida TV" para utilizar la función COMPONENT VIDEO OUT/PROGRESSIVE SCAN y las entradas de video-S. (Consulte la página 11.)

## Conexiones de video y audio con su televisor

Asegúrese de que el reproductor de DVD esté conectado directamente al televisor y no a un aparato de video, de lo contrario, la imagen del DVD podría verse distorsionada por el sistema de protección contra copias.

**Video** – Conecte la entrada de VIDEO OUT del reproductor de DVD a la entrada de video del televisor utilizando un cable de video (**V**).

**S-Video** – Conecte la entrada de S-VIDEO del reproductor de DVD a la entrada de video del televisor utilizando un cable de video (**S**).

**Audio** – Conecte las entradas de AUDIO OUT (SALIDA DE AUDIO) derecha e izquierda del reproductor de DVD a las entradas izquierda y derecha del televisor (**A**), utilizando los cables de audio. No conecte la entrada de AUDIO OUT del reproductor de DVD a la entrada de audio (pletina de grabación) de su sistema de audio.

**Video Componente** – Conecte las entradas de COMPONENT VIDEO OUT/PROGRESSIVE SCAN del reproductor de DVD a las entradas correspondientes del televisor utilizando el cable Y Pb Pr (**C**).

### **Escáner Progressivo (Progressive Scan)**

- Si su televisor es un aparato de alta definición o "listo para la era digital", puede aprovechar la salida de Escáner Progressivo del reproductor de DVD para obtener la mayor resolución de video posible.
- Ajuste la función "Escáner Progressivo" a "Encendido" en el menú de configuración para recibir esta señal. Consulte la página 11.
- La Escáner Progressivo no funciona con las conexiones de video analógicas (entrada amarilla VIDEO OUT).

## Conexión de audio con equipos opcionales

Conecte el reproductor de DVD a su equipo opcional para la salida de audio.

Parte posterior del reproductor de DVD

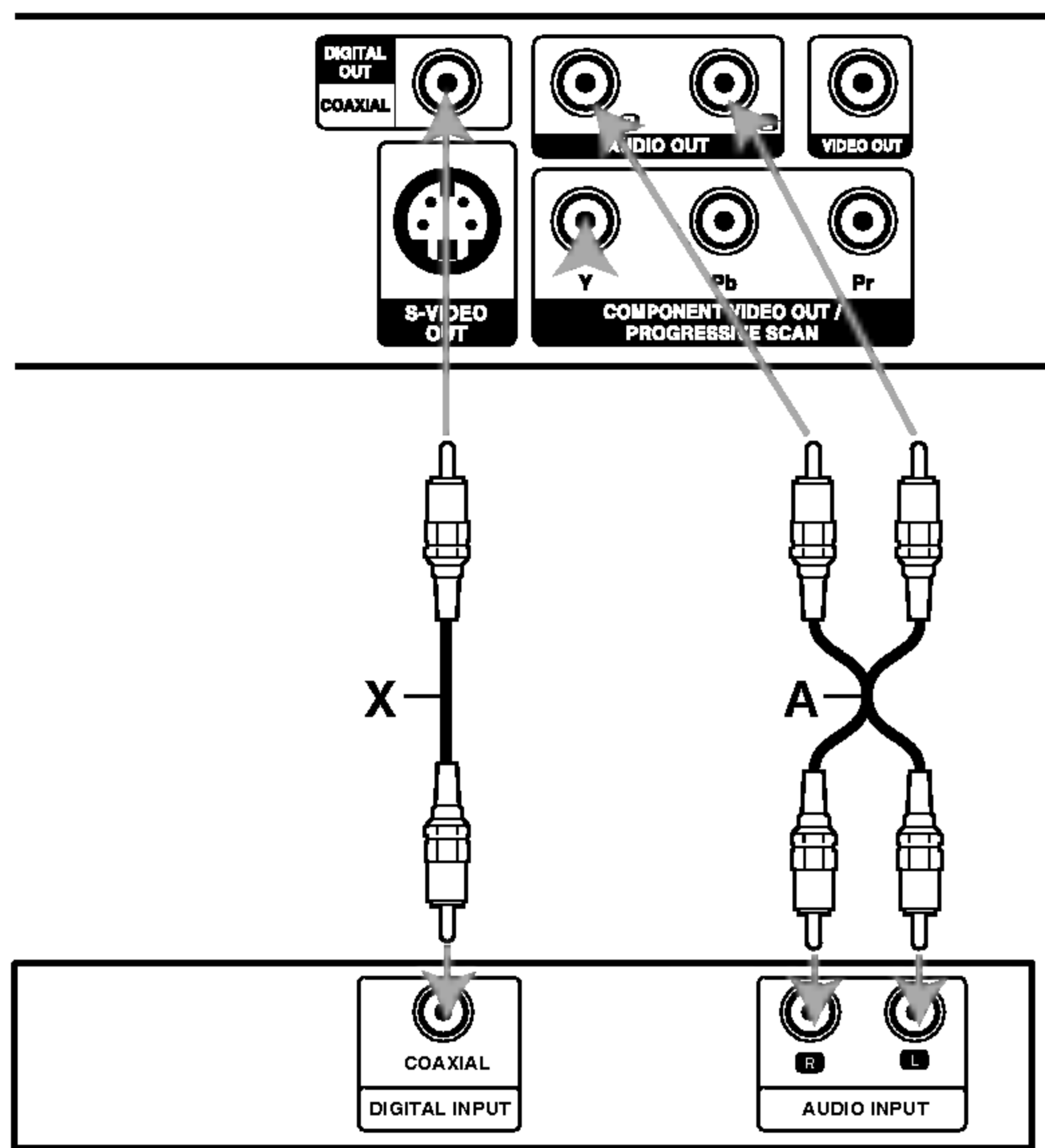

Amplificador (Receptor)

Fabricado bajo autorización de Dolby Laboratories. "Dolby" y "Pro Logic" y el símbolo de doble D son marcas comerciales de Dolby Laboratories.

DTS y DTS Digital Out son marcas comerciales de Digital Theater Systems, Inc.

### Amplificador equipado con dos canales de sonido estéreo análogo o Dolby Pro Logic II / Pro Logic:

Enchufe los conectores de AUDIO OUT del reproductor de DVD a las entradas de audio izquierda y derecha de su amplificador, receptor o sistema estéreo, utilizando los cables de audio (A).

### Amplificador equipado con dos canales de sonido estéreo digital (PCM) o receptor de audio / video equipado con un decodificador multi-canal (Dolby Digital™, MPEG 2 ó DTS):

Enchufe uno de los conectores de audio digital (COAXIAL X) del reproductor de DVD a la entrada correspondiente de su amplificador. Utilice un cable opcional de audio digital (COAXIAL X)

### Sonido digital multi-canal

Una conexión multi-canal digital ofrece la mejor calidad de sonido. Para ello necesita un receptor de audio/video multi-canal que soporte uno o más de los formatos de audio admitidos por su reproductor de DVD, por ejemplo, MPEG 2, Dolby Digital y DTS. Consulte el manual del receptor y los logotipos de la parte frontal del receptor.

### Notas:

- Si el formato de audio de la salida digital no coincide con las capacidades de su receptor, éste emitirá un sonido fuerte y distorsionado o no emitirá sonido alguno.
- Sólo se puede obtener el sonido envolvente digital de seis canales a través de la conexión digital si su receptor cuenta con un decodificador multi-canal digital.

## Visualización en pantalla de la información del disco

Usted podrá visualizar en pantalla información variada acerca del disco cargado.

1. Presione DISPLAY para mostrar información variada sobre la reproducción.  
Los elementos en pantalla difieren dependiendo del tipo de disco o estado de reproducción.



2. Puede seleccionar un elemento presionando ▲ / ▼ y cambiar o seleccionar la configuración presionando ◀ / ▶.
  - Título (pista) – Número del título actual (o pista)/número total de títulos (o pistas).
  - Capítulo – Número del capítulo actual/número total de capítulos.
  - Tiempo – Tiempo de reproducción transcurrido.
  - Audio – Idioma seleccionado de audio o canal.
  - Subtítulos – Subtítulos seleccionados.
  - Ángulo – Ángulo seleccionado/número total de ángulos.
  - Sonido – Modo de sonido seleccionado.

### Nota:

Si no se presiona ningún botón durante algunos segundos, la visualización en pantalla desaparecerá.

## Parámetros iniciales

Con el menú Setup (Configuración), puede efectuar varios ajustes en opciones tales como la imagen y el sonido. Asimismo, puede configurar, entre otras funciones, el idioma para los subtítulos y el menú Setup. Para conocer más detalles sobre cada opción de este menú, consulte las páginas 11 a 13.

### Para entrar y salir del menú:

Presione SETUP para entrar al menú. Presionando de nuevo SETUP volverá a la pantalla inicial.

### Para pasar a la categoría siguiente:

Presione ▶ en el control remoto.

### Para volver a la categoría anterior:

Presione ◀ en el control remoto.

## Funcionamiento general

1. Presione SETUP. Aparecerá el menú de configuración.

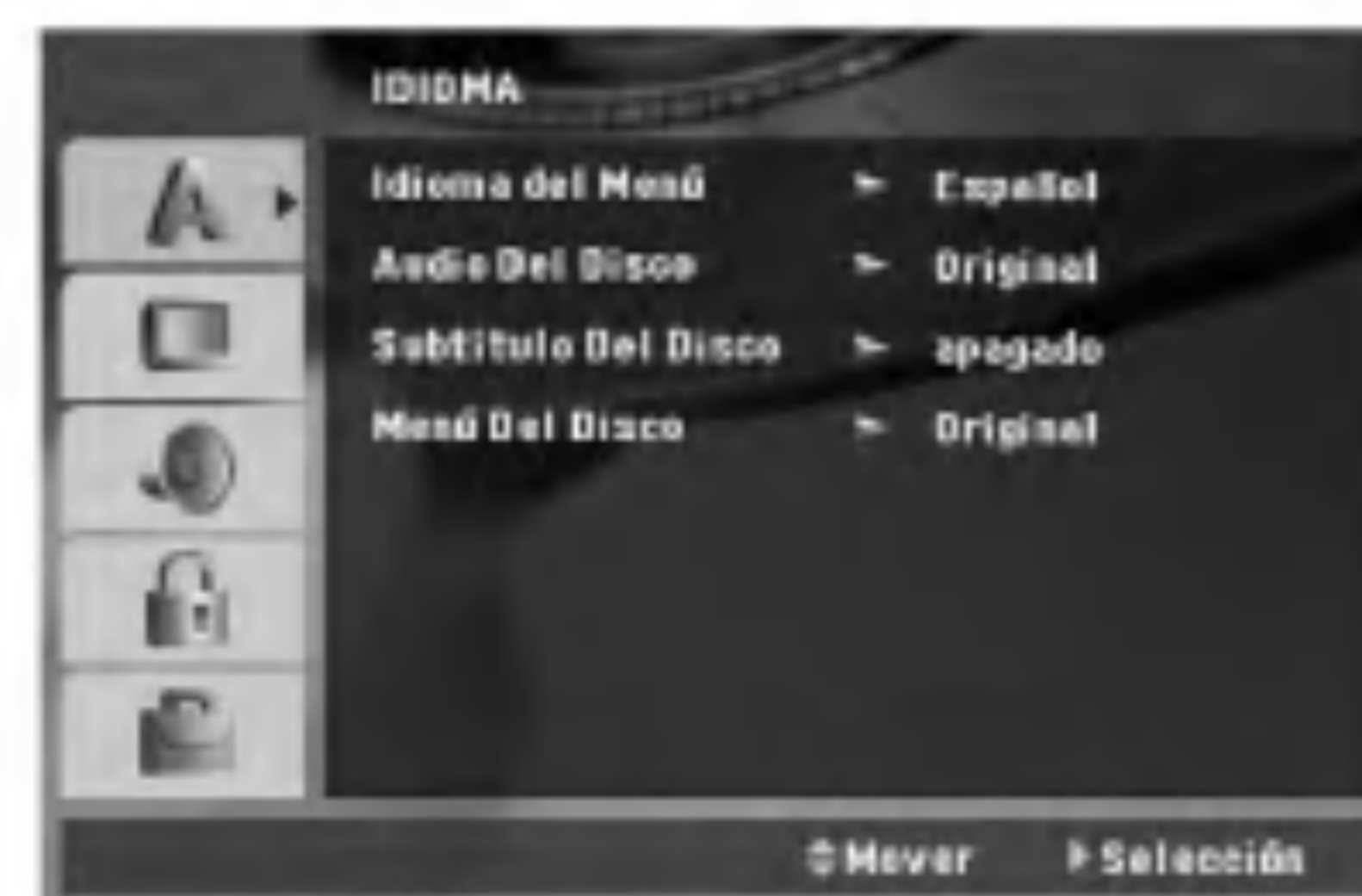

2. Utilice los botones ▲ / ▼ para seleccionar la opción deseada y Presione ▶ para pasar a la segunda categoría. La pantalla muestra la configuración actual de la opción elegida, así como los parámetros alternativos.
3. Utilice los botones ▲ / ▼ para seleccionar la segunda opción deseada ▶ presione u para pasar a la tercera categoría.
4. Utilice los botones ▲ / ▼ para seleccionar la configuración deseada y presione ENTER para confirmar su elección. Algunas opciones requieren pasos adicionales.
5. Presione SETUP o PLAY para salir del menú de Configuración.

## IDIOMA



### Idioma del Menú

Elija un idioma para el menú Setup y para la pantalla.

### Audio / Subtítulo / Menú Del Disco

Seleccione el idioma que prefiera para la pista de audio (audio del disco), subtítulos y menú del disco.

**Original** – Hace referencia al idioma original en el que se grabó el disco.

**Otros** – Para seleccionar otro idioma presione los botones numéricos y, a continuación, presione ENTER para introducir el número de cuatro dígitos correspondiente según la lista de códigos de idiomas incluida en la página 22. Si introdujera el código erróneo, presione CLEAR.

## PANTALLA

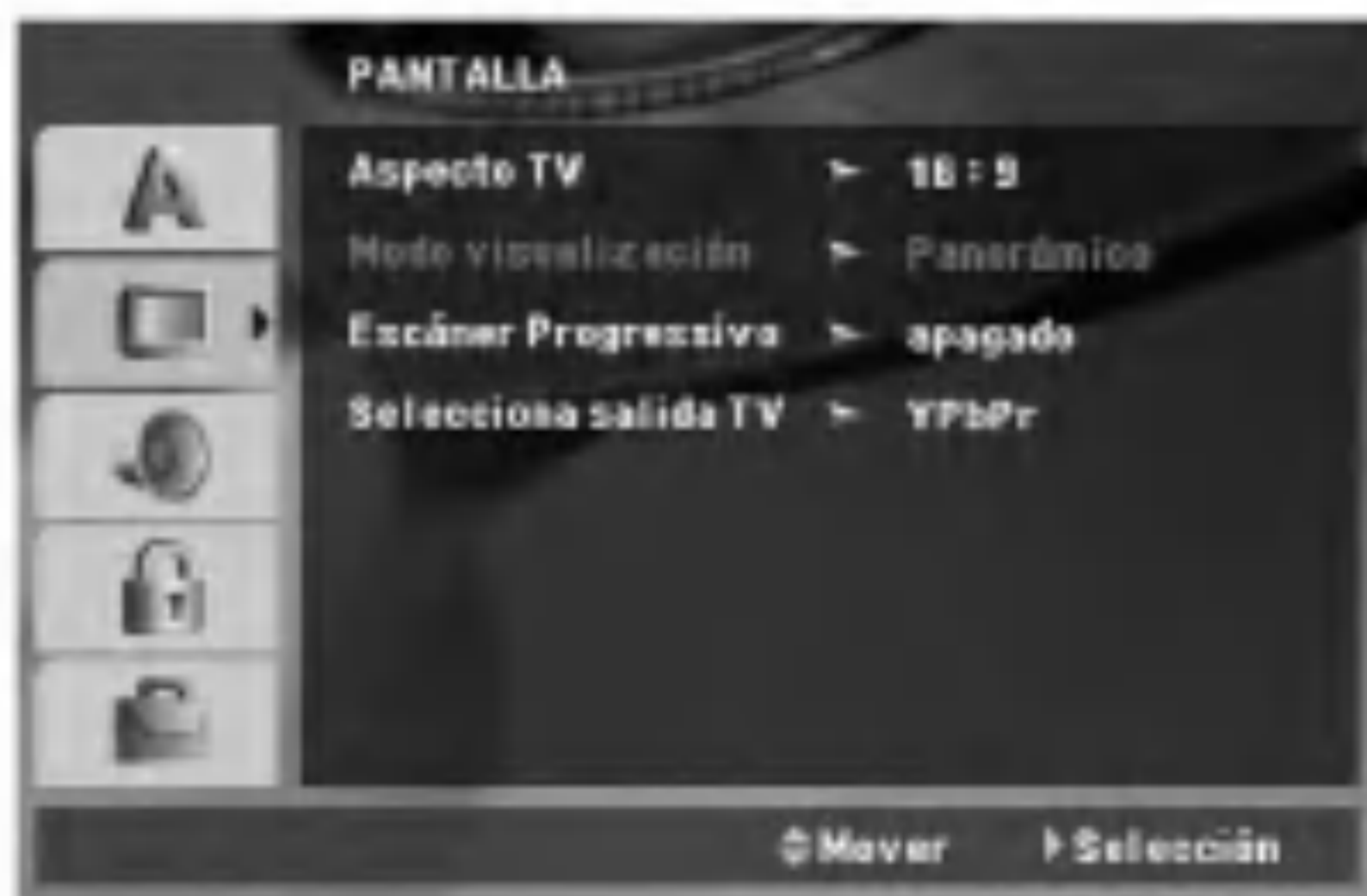

### Aspecto TV

**4:3** – Seleccione esta opción cuando conecte un televisor estándar de 4:3.

**16:9** – Seleccione esta opción cuando conecte un televisor de 16:9 de ancho.

### Modo visualización

La configuración del modo de visualización sólo funciona cuando el modo de aspecto del televisor se encuentra en "4:3".

**Letterbox** – Muestra una imagen ancha con bandas en la parte superior e inferior de la pantalla.

**Panscan** – Muestra de forma automática la imagen en la pantalla completa y corta las partes de la imagen que no se ajusten a la misma.

## Escáner Progressivo

La función Escáner Progressivo proporciona la mejor calidad de imágenes con el mínimo de parpadeo. Si está utilizando las video-conexiones de componentes para conectar a un televisor o monitor que sea compatible con una señal de Escáner Progressivo, ajuste esta función en encendido.

### Para activar la función de Escáner Progressivo:

Conecte la salida de video componente del DVD a la entrada de su monitor/televisor y ajuste el modo de entrada de su televisor o monitor a video componente.

1. Seleccione "Escáner Progressivo" en el menú PANTALLA y, a continuación, presione ►.
2. Seleccione "Encendido" usando los botones ▲ / ▼.
3. Presione ENTER para confirmar su selección. Aparecerá el menú de confirmación.
4. Cuando el menú de confirmación aparezca en pantalla, se iluminará Cancel por defecto. Use los botones ◀ / ▶ para iluminar Enter.
5. Presione ENTER para ajustar el reproductor al modo de Escáner Progressivo.

### Precaución:

Una vez que haya ajustado la Escáner Progressivo, sólo verá la imagen en un televisor o monitor compatible con dicha función. Si ajusta por error la Escáner Progressivo en "Encendido", deberá reiniciar la unidad. Primero, saque el disco del reproductor de DVD.

A continuación, presione STOP (■) y manténgalo así durante cinco segundos antes de soltarlo. La salida de video se restablecerá al ajuste estándar y la imagen será visible de nuevo en un televisor o monitor analógico convencional.

### Selecciona salida TV

Ajuste las opciones de Selecciona salida TV de acuerdo con el tipo de conexión.

**YPbPr** – Cuando su televisor esté conectado al reproductor de DVD con las entradas COMPONENT VIDEO OUT/PROGRESSIVE SCAN.

**S-Video** – Cuando su televisor esté conectado con la entrada S-Video.

## AUDIO

Cada disco DVD cuenta con varias opciones de salida de audio. Configure las opciones de AUDIO del reproductor según el tipo de sistema de audio que utilice.



### Dolby Digital / DTS / MPEG

**Bitstream** – Seleccione “Bitstream” si conectó el conector de SALIDA DIGITAL del reproductor de DVD a un amplificador o a otro equipo con decodificador de Dolby Digital, DTS o MPEG.

**PCM (para Dolby Digital / MPEG)** – Seleccione esta opción cuando haya conectado el equipo a un amplificador de sonido estéreo digital de dos canales. Los DVD codificados con Dolby Digital o MPEG, se mezclarán automáticamente en audio PCM de dos canales.

**apagado (para DTS)** – Si selecciona “apagado”, no habrá salida de señal DTS a través del conector DIGITAL OUT (SALIDA DIGITAL).

### Muestreo PCM

Si su receptor o amplificador NO acepta señales de 96 kHz, seleccione 48 kHz. Con ello, la unidad convierte automáticamente las señales de 96 kHz a 48 kHz para que su sistema pueda decodificarlas.

Si su receptor o amplificador puede aceptar señales de 96kHz, seleccione esta opción.

Revise la documentación de su amplificador para verificar su capacidad.

### Control de rango dinámico (DRC)

Con el formato DVD puede escuchar la banda sonora de un programa con la representación más precisa y realista posible, gracias a la tecnología de audio digital. No obstante, tal vez desee comprimir el rango dinámico de la salida de audio (diferencia entre los sonidos más altos y los más bajos). Esta opción le permite escuchar una película a un volumen más bajo sin perder la claridad del sonido. Para ello, active el DRC.

## BLOQUEO

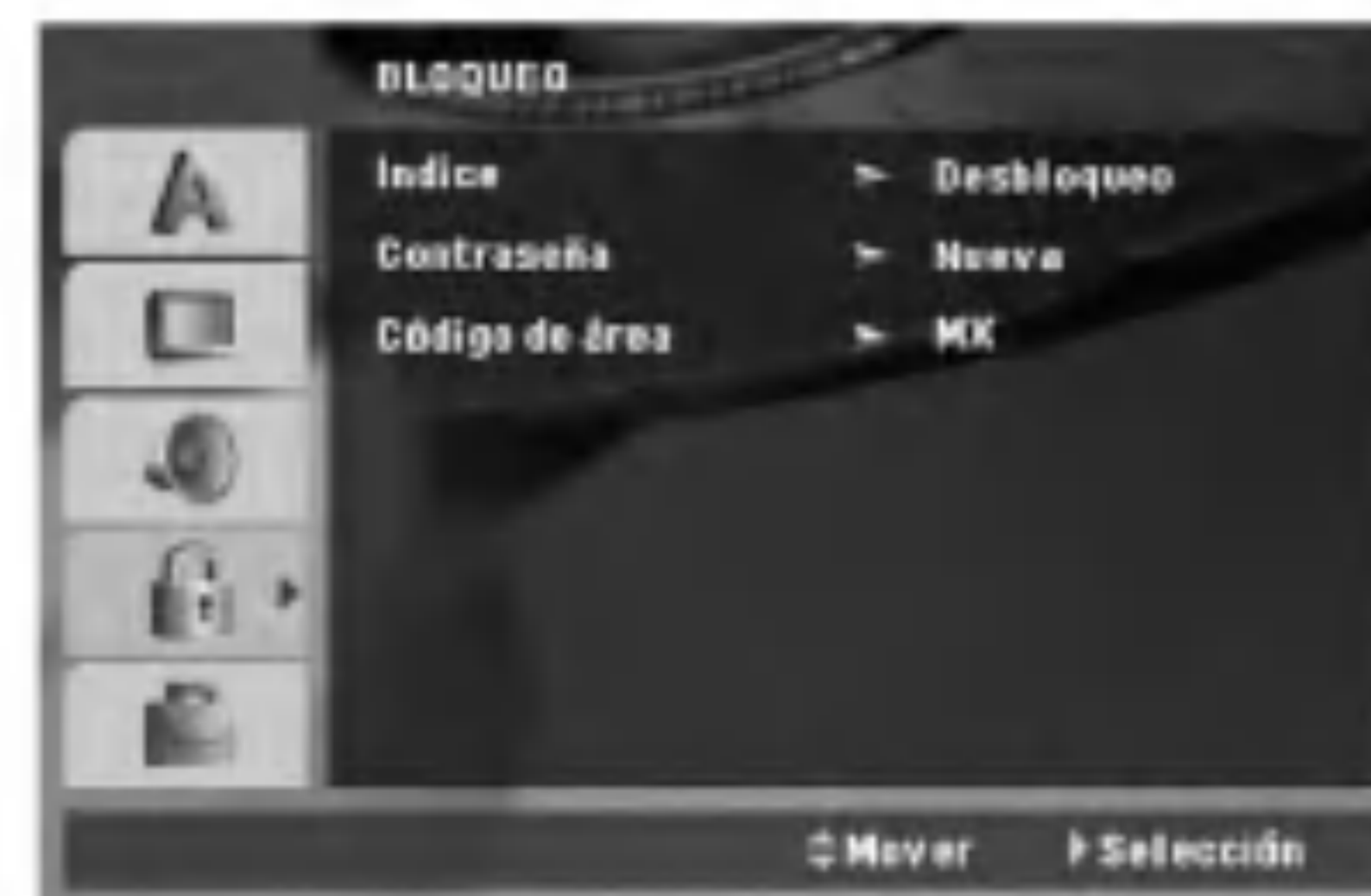

### Indice

Bloqueo de reproducción de DVD clasificados según su contenido. No todos los discos están clasificados.

1. Seleccione Índice en el menú LOCK y después presione ►.
2. Para acceder a las opciones LOCK (de bloqueo), deberá introducir la contraseña que ha creado. Si aún no ha introducido una contraseña, se le solicitará que lo haga.

Introduzca una contraseña y presione ENTER. Introdúzcalo de nuevo y presione ENTER para verificarlo. Si ha cometido un error antes de pulsar ENTER, presione CLEAR.

3. Elija una Índice del 1 al 8 utilizando los botones ▲ / ▼.

**Índice 1-8:** El Índice 1 (uno) cuenta con la mayor parte de las restricciones y el Índice 8 (ocho) cuenta con menos restricciones.

**Desbloquear:** Si selecciona desbloquear, el control paterno no estará activo y el disco se reproducirá por completo.

4. Presione ENTER para confirmar la clasificación elegida, a continuación, presione SETUP para salir del menú.

### Contraseña

Puede introducir o cambiar la contraseña.

1. Seleccione Contraseña en el menú BLOQUEO y presione ►.
2. **Crear una nueva contraseña:** Presione ENTER cuando la opción “Nueva” esté destacada. Introduzca una nueva contraseña usando los botones numéricos y, a continuación, presione ENTER. Vuelva a introducir la contraseña para verificarla.

#### **Cambiar la contraseña existente:**

Presione ENTER cuando la opción “Cambiar” (cambiar) esté destacada. Introduzca la contraseña actual usando los botones numéricos y, a continuación, presione ENTER. Introduzca una nueva contraseña usando los botones numéricos y, a continuación, presione ENTER. Vuelva a introducir la contraseña para verificarla.

3. Presione SETUP para salir del menú.

### Si olvida su contraseña

Si olvidara su contraseña, podrá borrarla siguiendo estos pasos:

1. Presione SETUP para acceder al menú Setup.
2. Introduzca el número de 6 dígitos "210499" y el código de seguridad se anulará.

### Código de área

Introduzca el código del área cuyos estándares se utilizaran para clasificar el disco de video DVD, consultando la lista de la página 22.

1. Seleccione el "Código de área" en el menú BLOQUEO y después presione ►.
2. Continúe con el paso 2 como muestra la página anterior (Índice).
3. Elija el primer carácter utilizando los botones ▲ / ▼.
4. Presione ► y seleccione el segundo carácter mediante los botones ▲ / ▼.
5. Presione ENTER para confirmar el Código de área que haya elegido.

## OTROS

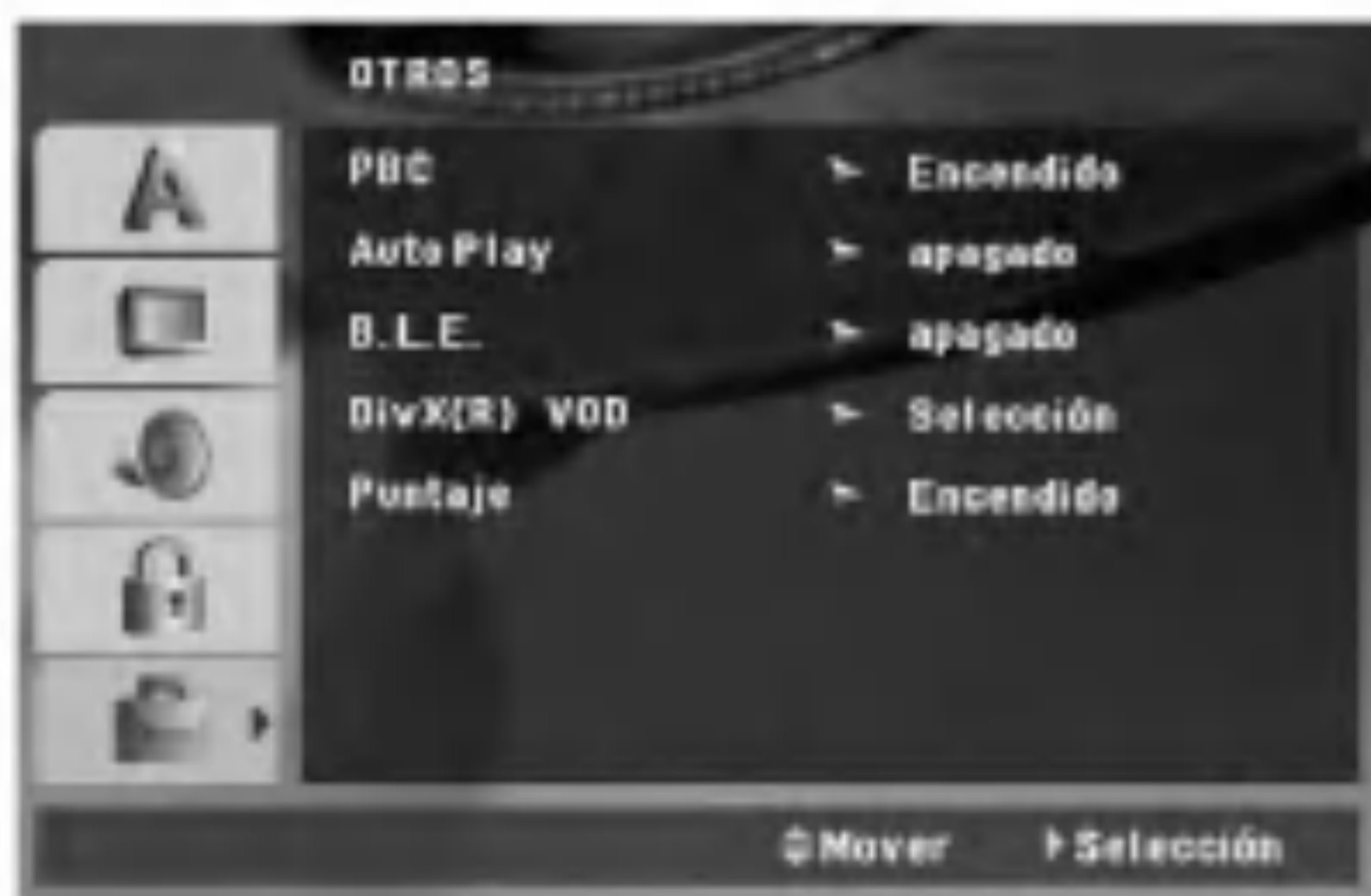

### PBC

Ajuste el control de reproducción (PBC) en "Encendido" u "apagado".

**Encendido:** Los CD de video con PBC se reproducen según los parámetros del PBC.

**apagado:** Los CD de video con PBC se reproducen igual que los CD de audio.

### Auto Play (Reproducción automática)

Puede configurar el reproductor de DVD para que un disco DVD se reproduzca automáticamente al introducirlo. Si activa el modo de reproducción automática, el reproductor de DVD buscará el título cuya duración de reproducción sea mayor y lo reproducirá de forma automática.

### Nota:

Es posible que la reproducción automática no funcione con algunos DVD.

### B.L.E (Nivelación de negros)

Para seleccionar el nivel de negros de las imágenes reproducidas, ajuste sus preferencias y la capacidad del monitor.

**Encendido:** Escala de grises expandida (0 IRE recortado)

**apagado:** Escala de grises estándar. (7.5 IRE recortado)

### DivX(R) VOD

Le proporcionamos el código de registro DivX® VOD (Video On Demand) que le permitirá alquilar y comprar videos mediante el servicio DivX® VOD. Para obtener más información, visite [www.divx.com/vod](http://www.divx.com/vod).

1. Seleccione la opción "DivX(R) VOD" y presione ►.
2. Presione ENTER mientras "Select" está seleccionado y aparecerá el código de registro. Emplee el código de registro para adquirir o alquilar videos del servicio VOD de DivX® VOD en [www.divx.com/vod](http://www.divx.com/vod) Siga las instrucciones y descargue el video a un disco para la reproducción en ésta unidad.
3. Presione ENTER para salir.

### Nota:

Todos los videos descargados de DivX® VOD sólo podrán reproducirse en ésta unidad.

### Puntaje

Cuando un capítulo/título/pista haya finalizado, su puntaje aparecerá en pantalla al mismo tiempo que se emite un sonido de advertencia.

**Encendido:** Enciende la función "Puntaje".

**apagado:** Apaga la función "Puntaje".

### Discos disponibles para la función puntaje:



- Discos DVD
- Discos DVD para karaoke
- Discos VCD con más de 2 pistas
- Discos Karaoke CD graphics

### Nota:

- La función puntaje sólo está disponible mientras el micrófono está conectado.
- Si la puntaje se sitúa por debajo de 80, la unidad no emitirá ningún sonido de advertencia. Los sonidos de advertencia difieren según la puntaje.
- Si la función puntaje está "Encendido" y el micrófono conectado durante la reproducción de un disco normal, la puntaje puede aparecer en pantalla en mitad de la reproducción. Para evitar este problema, configure la función puntaje en "apagado" o desconecta el micrófono.

# Funcionamiento

## Características generales

Botones	Funciones	Discos
▲ (OPEN / CLOSE)	Abre y cierra la bandeja de discos.	<b>ALL</b>
⏸ (PAUSE)	Durante la reproducción, presione <b>⏸</b> a fin de pausar la reproducción. Presione repetidamente <b>⏸</b> para reproducir cuadro por cuadro.	<b>ALL</b> <b>DVD</b> <b>VCD</b> <b>DivX</b>
SKIP (⏮ / ⏭)	Durante la reproducción, presione SKIP ( <b>⏮</b> o <b>⏭</b> ) para dirigirse al siguiente capítulo/pista o para regresar al inicio del capítulo/pista actual. Presione SKIP <b>⏮</b> brevemente dos veces para regresar al capítulo/pista anterior.	<b>ALL</b>
SCAN (⏪ / ⏩)	Durante la reproducción, presione SCAN ( <b>⏪</b> o <b>⏩</b> ) varias veces para seleccionar la velocidad de exploración necesaria. DVD, DivX disc: 4 pasos Video CD, MP3, WMA, Audio CD: 3 pasos Mientras la reproducción esté pausada, presione repetidamente SCAN ( <b>⏪</b> o <b>⏩</b> ) para reproducir a cámara lenta (4 pasos).	<b>DVD</b> <b>VCD</b> <b>DivX</b> <b>MP3</b> <b>WMA</b> <b>ACD</b>
REPEAT	Durante la reproducción, presione REPEAT varias veces para seleccionar el modo de repetición deseado. Discos de video en DVD: Capítulo/Título/apagado CD de video, CD de audio, discos DivX/MP3/WMA: Pista/Todas/apagado	<b>DVD</b> <b>VCD</b> <b>DivX</b> (sólo hacia delante) <b>ALL</b>
A-B	Durante la reproducción, cada vez que presione el botón A-B para seleccionar el punto A y el punto B se repetirá la secuencia desde el punto A (punto de inicio) al punto B (punto final).	<b>DVD</b> <b>VCD</b> <b>DivX</b> <b>ACD</b>
ZOOM	Durante la reproducción o el modo de pausa, presione ZOOM para aumentar la imagen de video (4 pasos). Podrá desplazarse a través de la imagen ampliada mediante los botones <b>◀ ▶ ▲ ▼</b> .	<b>DVD</b> <b>VCD</b> <b>DIVX</b>
RANDOM	Durante la reproducción o el modo de paro, presione RANDOM para una reproducción aleatoria.	<b>VCD</b> <b>ACD</b> <b>MP3</b> <b>CD-G</b> <b>WMA</b> <b>Karaoke DVD</b>
TITLE	Si el título actual del DVD tiene un menú, el menú de títulos aparecerá en pantalla. De lo contrario, el menú del disco puede no aparecer.	<b>DVD</b>
DVD MENU	El menú del disco aparecerá en pantalla.	<b>DVD</b>
 (ANGLE)	Durante la reproducción del DVD, el disco contiene escenas grabadas desde diferentes ángulos de cámara; presione ANGLE varias veces para seleccionar el ángulo deseado.	<b>DVD</b>
 (SUBTITLE)	Durante la varias veces, presione repetidamente SUBTITLE para seleccionar el idioma de subtítulos deseado.	<b>DVD</b> <b>DivX</b>
 (AUDIO)	Durante la reproducción, presione AUDIO varias veces para escuchar un idioma de audio o pista de audio.	<b>DVD</b> <b>DivX</b> <b>VCD</b>

**Notas acerca de las características generales:**

- En un CD de video con PBC debe desactivar el PBC en el menú Setup para utilizar la función de repetición (consulte la sección "PBC" en la página 13).
- Si presiona (▶▶) una vez durante la repetición de capítulo (pista), la reproducción de repetición se cancela.
- Es posible que la opción ZOOM no funcione en algunos DVD.
- Al reproducir un DVD con escenas grabadas desde diferentes ángulos de cámara, el indicador de ángulo parpadeará en la pantalla del televisor durante las escenas grabadas desde distintos ángulos como indicación de que es posible cambiar de ángulo.

**Características adicionales****Sonido Envolverte 3D**

La unidad puede reproducir un efecto de sonido envolvente en 3D que simula una reproducción de audio multicanal con dos bocinas estéreo (en lugar de las cinco o más bocinas que normalmente se necesitan para escuchar audio multicanal en un sistema de cine en casa)

**DVD VCD DivX**

1. Presione DISPLAY durante la reproducción.
2. Use ▲ o ▼ para seleccionar la opción de sonido. La opción de sonido seleccionada se iluminará.
3. Use ◀ o ▶ para seleccionar "3D SUR". Para desactivar el efecto de sonido envolvente en 3D, seleccione "Normal".

**ACD**

1. Presione AUDIO durante la reproducción. parecerá "3D SUR." en la pantalla del menú.
2. Para regresar al modo de reproducción normal, presione AUDIO repetidamente hasta que "3D SUR." desaparezca de la pantalla del menú.

**Búsqueda por tiempo DVD VCD DivX**

Para iniciar la reproducción en cualquier momento del disco:

1. Presione DISPLAY durante la reproducción.
2. Presione ▲ / ▼ para seleccionar el icono del tiempo y aparecerá "--:--".
3. Introduzca el tiempo de inicio requerido en horas, minutos y segundos, de izquierda a derecha. En caso de que introduzca un número equivocado, presione CLEAR y borre los números que haya introducido. A continuación introduzca los números correctos.
4. Presione el botón ENTER para confirmar. La reproducción se iniciará a partir del momento seleccionado.

**Búsqueda de marcadores DVD VCD DivX****Para introducir un marcador**

Puede iniciar la reproducción desde un máximo de nueve puntos almacenados en la memoria. Para registrar un marcador, presione MARKER (MARCADOR) en el punto del disco que desee marcar. El icono de marcador aparecerá brevemente en la pantalla del televisor. Repita esta operación para registrar hasta nueve marcadores.

**Para mostrar o cancelar una escena marcada**

1. Durante la reproducción del disco, presione SEARCH (BÚSQUEDA). El menú de búsqueda de marcadores aparecerá en pantalla.
2. En los 10 segundos siguientes presione ◀ / ▶ para elegir un número de marcador que desee mostrar o cancelar.
3. Presione ENTER y la reproducción se inicia a partir de la escena marcada o presione CLEAR y el número del marcador se borrará de la lista.
4. Puede reproducir cualquier marcador introduciendo su número en el menú de búsqueda de marcadores.

**Memoria de la última escena****DVD ACD VCD1.1**

Este reproductor almacena en memoria la última escena del último disco visualizado. La escena permanece en la memoria incluso si retira el disco o apaga el reproductor. Si carga un disco del que se ha almacenado una escena, ésta reaparecerá de forma automática.

**Nota:**

Este reproductor no almacena las configuraciones de un disco si se desconecta el reproductor antes de comenzar la reproducción.

**Protector de pantalla**

El protector de pantalla aparece cuando el reproductor de DVD permanece en modo Stop durante cinco minutos. Transcurridos cinco minutos con el protector de pantalla el reproductor de DVD se apaga automáticamente.

## Reproducción de un CD de audio, Karaoke CD Graphics (CD-G) o un archivo MP3/WMA

Esta unidad puede reproducir CDs de audio, Karaoke CD Graphics (CD-G) o archivos MP3/WMA.

### MP3/ WMA/ CD de audio

Una vez insertado un archivo MP3/WMA o CD de audio, aparecerá un menú en la pantalla de TV.

Presione ▲ / ▼ para seleccionar una pista/archivo y presione PLAY o ENTER para iniciar la reproducción. Usted puede utilizar funciones variables de reproducción. Consulte las páginas 14-15.



### ID3 TAG

- Si reproduce un archivo que contenga información, como los títulos de las pistas, podrá verla presionando DISPLAY [ Title, Artist, Album, Year, Comment ]

### Karaoke CD-Graphics

Cuando se introduce un disco CD-G, aparece el menú en la pantalla del televisor. Presione ▲ / ▼ para seleccionar una pista y PLAY o ENTER para comenzar la reproducción.

Para ver el menú durante la reproducción presione STOP dos veces.



### Consejos:

- Presione DVD MENU para ir a la página siguiente.
- En un CD mixto que contenga archivos MP3/WMA y JPEG, puede cambiar del menú MP3/WMA al de JPEG. Presione TITLE y se marcará MUSIC o PHOTO.

### La compatibilidad del disco MP3 / WMA con este reproductor queda limitada como sigue:

- Frecuencia de muestra: entre a 8 - 48kHz (MP3), entre 32 -48kHz (WMA)
- Velocidad en bits: en un rango de 8 - 320kbps (MP3), 32 - 192kbps (WMA)
- El reproductor no puede leer un archivo MP3/WMA que no tenga la extensión “.mp3” / “.wma”.
- El formato físico del disco CD-R debe ser ISO 9660.
- Si graba archivos MP3/WMA con un programa de software que no cree un sistema de archivos (por ejemplo, Direct-CD), será imposible reproducir los archivos MP3/WMA. Le recomendamos utilizar el programa Easy-CD Creator para crear un sistema de archivos ISO 9660.
- El nombre de los archivos tendrá un máximo de 8 letras y llevará la extensión .mp3 o .wma.
- No debe incluir caracteres especiales como / ? \* : “ < > | etc.
- El número total de archivos en el disco deberá ser inferior a 650.
- Este reproductor de DVD requiere que los discos y las grabaciones cumplan con ciertas normas técnicas para poder obtener una calidad de reproducción óptima. Los DVD pre-grabados se adaptan automáticamente a estas normas. Existen muchos tipos diferentes de formatos de discos grabables (incluidos CD-R con archivos MP3 ó WMA) y éstos requieren ciertas condiciones previas (consulte las indicaciones anteriores) para garantizar una reproducción compatible.

**Los clientes no deben olvidar que es necesario contar con una autorización para descargar archivos MP3/WMA y de música desde Internet. Nuestra empresa no goza del derecho a otorgar dicha autorización. La autorización deberá solicitarse siempre al propietario de los derechos de autor.**

## Reproducción programada

La función de programación le permite almacenar sus pistas favoritas de cualquier disco en la memoria del reproductor. Un programa puede contener 30 pistas.

1. Inserte un CD de audio, CD-G o un archivo MP3/WMA.  
Aparecerá el menú AUDIO CD, CD-G o MUSIC.
2. Durante el modo STOP (parada), presione PROGRAM y aparecerá la marca .

### Nota:

Presione de nuevo PROGRAM para salir del modo edición de programa,  a continuación desaparecerá la marca.

**CD de Video:** Presione PROGRAM con la reproducción en paro. Aparecerá el menú de la programación. Vuelva a presionar PROGRAM y manténgalo presionado durante algunos segundos para salir del menú.

### Nota:

En un CD de vídeo con PBC, debe desactivar el PBC en el menú de configuración para utilizar la función de reproducción programada (véase el apartado "PBC" en la página 13).

3. Seleccione una pista en "Lista de usuario"; a continuación presione ENTER para añadir la pista seleccionada a la lista "Programa".  
Repita para añadir otras pistas a la lista.
4. Seleccione la pista que desee empezar a reproducir en la lista "Programa".
5. Presione PLAY o ENTER para iniciar la reproducción. La reproducción se inicia en el orden en que programó las pistas. La reproducción se detiene después de que todas las pistas de la lista "Programa" se han reproducido una vez.
6. Para reanudar la reproducción normal a partir de la programada, seleccione una pista de la lista y presione PLAY.

## Repetición de pistas programadas





Presione REPEAT para elegir el modo de repetición deseado.

- TRACK: repite la pista en reproducción.
- ALL: repite todas las pistas de la lista programada.
- Off (no se muestra nada en pantalla): no reproduce repetidamente.

### Nota:

Si presiona una vez  durante la reproducción repetida de pistas, se cancelará la reproducción repetida.

## Eliminación de una pista de la lista "Programa"

1. Utilice los botones     para seleccionar la pista que desea borrar de la lista del programa.
2. Presione CLEAR. Repita los pasos 1-2 para eliminar pistas adicionales de la lista.

## Eliminación de toda la lista de programas

Utilice     para seleccionar "Eliminar todo" y a continuación presione ENTER.

### Nota:

Los programas también serán eliminados al desconectar la unidad o retirar el disco.

## Visualización de un archivo JPEG



Esta unidad puede reproducir archivos JPEG.

1. Inserte un archivo JPEG.  
Aparece el menú PHOTO en la pantalla.

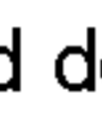

2. Presione ▲ / ▼ para seleccionar una carpeta, y después presione ENTER. Aparecerá una lista de los archivos de la carpeta.
3. Si desea visualizar un archivo concreto, presione ▲ / ▼ para resaltar un archivo y presione ENTER o PLAY.
4. Para volver al menú PHOTO (foto) durante la visualización de imágenes, presione STOP.

### Consejos:

- Si se encuentra en una lista de archivos y desea regresar a la anterior lista de carpetas, utilice los botones ▲ / ▼ para resaltar  y presione ENTER
- Presione DVD MENU para ir a la página siguiente.
- Existen tres opciones de velocidad de proyección  : >>> (Rápida), >> (Normal) y > (Lenta).  
Utilice ▲ ▼ ◀ ▶ para resaltar el elemento deseado  . A continuación, utilice ◀ / ▶ para seleccionar la opción que desea utilizar después presione ENTER.
- En un disco con MP3/WMA y JPEG, puede cambiar entre MP3/WMA y JPEG. Presione TITLE y MUSIC o PHOTO y la parte superior del menú se iluminará.
- Durante la visualización de una película, presione RETURN para ocultar el menú de ayuda.

### Proyección de diapositivas

Utilice los botones ▲ ▼ ◀ ▶ para marcar la opción  (Slide Show) (Proyección de diapositivas) y presione ENTER.

### Imagen congelada

1. Presione PAUSE/STEP durante la proyección de diapositivas. El reproductor pasará al modo de PAUSA.
2. Para regresar a la proyección de diapositivas, presione PLAY o presione de nuevo PAUSE/STEP.

### Ir a otro archivo

Presione SKIP (◀◀ o ▶▶) o presione una vez el cursor (◀ o ▶) mientras visualiza una imagen para avanzar al archivo siguiente o regresar al anterior.

### Zoom

Durante la visualización de películas, presione ZOOM para aumentar la imagen de video (4 pasos). Podrá desplazarse a través de la imagen ampliada mediante los botones ◀ ▶ ▲ ▼.

### Rotación de la imagen

Presione ▲ / ▼ mientras se muestra una imagen para hacerla rotar en el sentido de las manecillas del reloj o en sentido contrario.

### Música MP3/WMA mientras se visualiza una imagen

1. Inserte el disco que contiene los dos tipos de fichero en el reproductor.
2. Presione TITLE para que aparezca PHOTO en el menú.
3. Presione ▲ / ▼ para seleccionar un fichero de fotos.
4. Use ▶ para seleccionar el icono  icon then y, a continuación, presione ENTER. Se iniciará la reproducción. La reproducción continuará hasta que se presione STOP.

### Consejo:

Para escuchar la música deseada mientras visualiza imágenes, programe las pistas deseadas en el menú MUSIC y proceda como se indicó antes.

### La compatibilidad del disco JPEG con este reproductor queda limitada como sigue:

- Dependiendo del tamaño y número de archivos JPEG, podría tomar mucho tiempo para que el reproductor DVD lea todo el contenido del disco. Si no aparece nada en pantalla después de algunos minutos, es probable que algunos de los archivos sean demasiado grandes. Reduzca la resolución de los archivos JPEG a menos de 2M píxeles, como 2760 x 2048 píxeles, y grabe otro disco.
- El número total de archivos y carpetas en el disco deberá ser inferior a 650.
- Algunos discos pueden ser incompatibles por haber sido grabados en un formato diferente o por las condiciones del disco.
- Asegúrese de que todos los archivos seleccionados tengan la extensión “.jpg” cuando los copie al CD.
- Si la extensión de los archivos es “.jpe” o “.jpeg”, cámbiela por “.jpg”.
- Este productor de DVD no podrá leer archivos cuyos nombres no tengan la extensión “.jpg”, incluso si los archivos se muestran como archivos de imagen JPEG en el Explorador de Windows.

## Reproducción de un archivo de película DivX

El uso de este reproductor de DVD le permitirá disfrutar de la reproducción de archivos DivX.

1. Inserte un archivo DivX. El menú MOVIE aparecerá en la pantalla de TV.

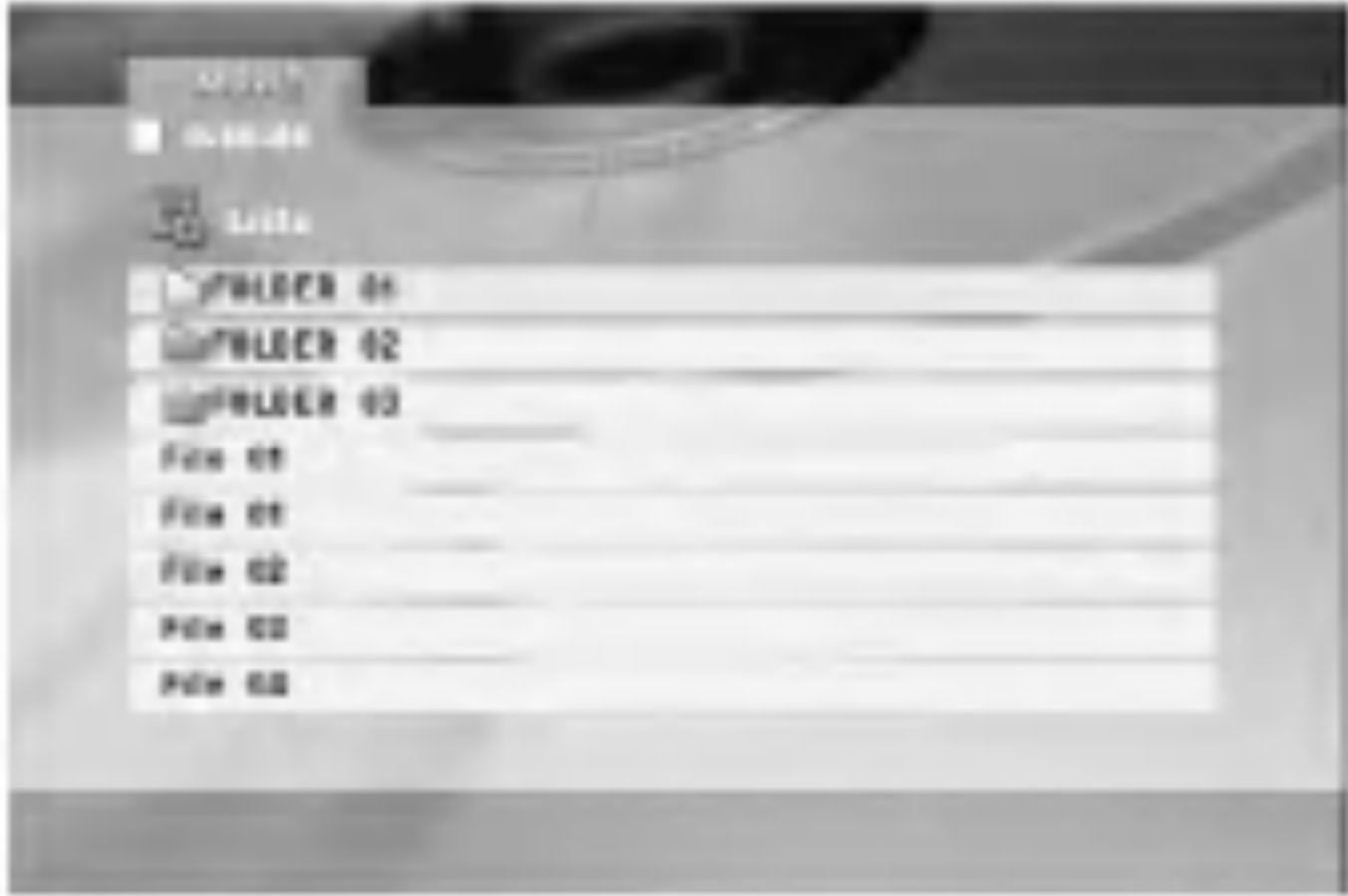

2. Presione ▲ / ▼ para seleccionar una carpeta y a continuación presione ENTER. Aparece una lista con los archivos en la carpeta.
3. Si desea visualizar un archivo concreto, presione ▲ / ▼ para resaltar un archivo y presione ENTER o PLAY. Usted puede utilizar funciones variables de reproducción. Consulte las páginas 14-15
4. Presione STOP para detener la reproducción. Aparece el menú de la película.

### Consejos:

- Si está en una lista de archivos y desea regresar a la lista de Carpetas, use los botones ▲ / ▼ del control remoto para resaltar la opción  y presione ENTER.
- Presione MENU para ir a la página siguiente.
- En un CD con archivos MP3/WMA, JPEG y MOVIE, puede cambiar entre los menús MUSIC, PHOTO y MOVIE. Si presiona TITLE se iluminarán las palabras MUSIC, PHOTO y MOVIE en la parte superior del menú.
- Los subtítulos del disco pueden no mostrarse con corrección si se descarga una película en formato DivX mediante la Internet.
- Si el menú de configuración de subtítulos del disco no tiene el idioma del DivX que usted desea, el idioma de los subtítulos puede no visualizarse adecuadamente.

### Aviso para la lectura de subtítulos en DivX

Si los subtítulos no aparecen correctamente durante la lectura del disco, mantenga pulsado SUBTITLE durante 3 segundos y, a continuación, presione ◀ / ▶ para seleccionar otro código de idioma hasta que los subtítulos puedan leerse correctamente.

### La compatibilidad de los discos DivX con este reproductor queda limitada como sigue:

- El tamaño de resolución disponible del archivo DivX está por debajo de 720x576 (Ancho x Alto) píxeles.
- El nombre del archivo de los subtítulos DivX pueden tener hasta 56 caracteres.
- Si no se puede expresar el código en el archivo DivX, se visualizará “ \_ ” en la pantalla.
- **Si el número de fotogramas en la pantalla es superior a 30 por segundo, la unidad no funcionará con normalidad.**
- **Si la estructura de audio y video del archivo grabado no está intercalada, se emitirá audio o video por separado.**
- **Si el archivo está grabado con GMC, la unidad sólo soporta un punto del nivel de grabación.**  
\* GMC?  
GMC son las siglas de Global Motion Compensation. Es una herramienta de codificación especificada en el estándar MPEG4. Algunos codificadores MPEG4, como DivX o Xvid, disponen de esta opción.  
Hay diferentes niveles de codificación GMC, normalmente denominados GMC de 1 punto, 2 puntos ó 3 puntos.

### Archivos DivX reproducibles

.avi, .mpg, .mpeg

### Formatos de subtítulos reproducibles

SubRip(\*.srt/\* .txt)  
SAMI(\*.smi)  
SubStation Alpha(\*.ssa/\* .txt)  
MicroDVD(\*.sub/\* .txt)  
SubViewer 2.0(\*.sub/\* .txt)  
TMPlayer(\*.txt)  
Dvd Subtitle System(\*.txt)  
VobSub (\*.sub) ➔ Sub/idx, stream based format.

### Formatos de codificación reproducibles

“DIVX3.xx”, “DIVX4.xx”, “DIVX5.xx”, “XVID”, “MP43”, “3IVX”.

### Formatos de audio reproducibles

- “Dolby Digital”, “DTS”, “PCM”, “MP3”, “WMA”.
- Frecuencia de muestreo: entre 8 - 48 kHz (MP3), entre 32 - 48kHz (WMA)
  - Velocidad en bits: entre 8 - 320kbps (MP3), 32 - 192kbps (WMA)

## Uso de la función Karaoke

1. Introduzca un disco de karaoke.
2. Fije el control de volumen del micrófono MIC VOL al mínimo nivel para evitar la retroalimentación acústica (por ejemplo, un largo aullido) antes de conectar el micrófono.
3. Conecte un micrófono a la entrada MIC.

### Nota:

Si no hay un micrófono conectado, no aparecerá el menú karaoke.

4. Presione PLAY para comenzar la reproducción.
5. Ajuste el control MIC VOL y cante una canción. Si quiere configurar la opción KARAOKE, siga los pasos 6-8.
6. Presione KARAOKE durante la reproducción. Aparece el menú KARAOKE.
7. Utilice ▲/▼ para seleccionar el elemento deseado (ECHO (eco), MELODY (melodía), VOICE (voz) o KEY (clave). La pantalla cambia según se muestra en el gráfico inferior.

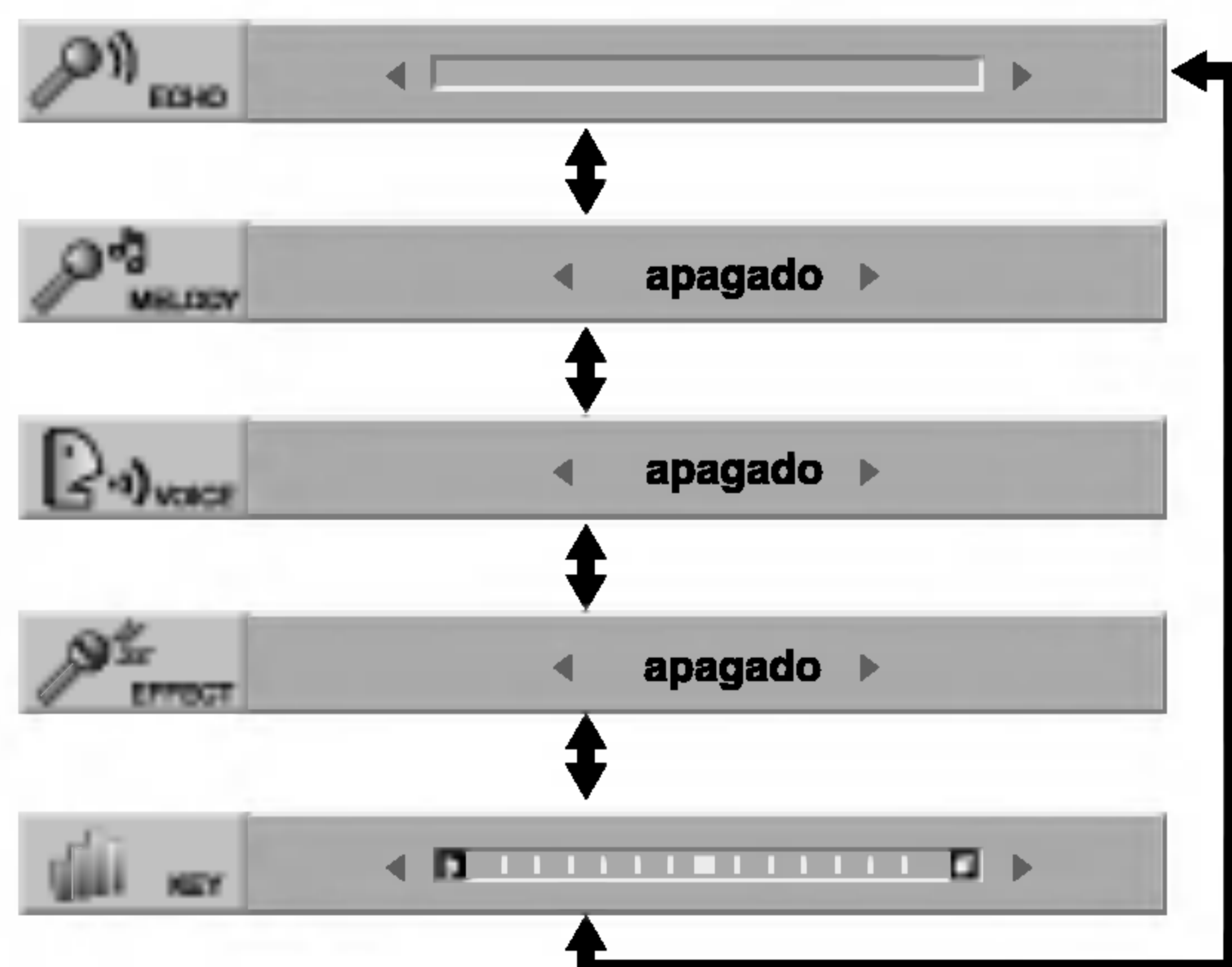

8. Utilice ◀▶ para ajustar el valor del elemento seleccionado.

**ECHO(ECO):** Puede ajustar el volumen de eco pulsando los botones ◀▶.

**MELODY (MELODÍA):** Si desea cantar sólo con el grupo u orquesta de fondo o con acompañamiento de una melodía guía vocal, desactive la opción MELODY.

**VOICE (voz):** Si desea cantar un dúo con el cantante de karaoke grabado, seleccione la voz que desea.

Selección de voz	Salida	
	Altavoz izquierdo	Altavoz derecho
V1	Voz 1	Voz 1
V2	Voz 2	Voz 2
V1+V2	Voz 1	Voz 2
Apagado	Sin voz	Sin voz

**EFFECT (EFECTO):** Puede utilizar efectos especiales. Cada vez que presione ◀▶ el efecto especial cambia según se muestra abajo.  
apagado → FLANGE → CHORUS

**KEY (CLAVE):** Puede ajustar la clave pulsando los botones ◀▶.

### Nota:

Controlar la tecla cuando el reproductor DVD está conectado al amplificador (receptor) a través de una conexión audio digital puede causar el enmudecimiento del sonido en los altavoces derecho/izquierdo que hay conectados al amplificador (receptor). En ese caso, deberá cambiar el modo de sonido del amplificador (receptor) según la salida de los altavoces.

9. Presione KARAOKE para salir del menú KARAOKE.

### Notas:

- Puede no estar disponible el micrófono durante una reproducción especial. (por ejemplo, lenta).
- La opción Karaoke funciona sólo con discos compatibles con el karaoke.
- Los menús de VOICE (voz) y MELODY (melodía) pueden no estar disponibles en algunos discos de karaoke.
- Para más detalles, consulte la información suministrada con el disco.
- Durante la reproducción de un disco codificado con DTS, no hay salida del sonido del micrófono.

## Control de otros televisores con el control remoto

Con el control remoto puede regular el nivel de sonido, la recepción de señales y el interruptor de encendido de su televisor LG.

Con el control remoto puede regular también el nivel de sonido, la recepción de señales y el interruptor de encendido de otros televisores que no sean LG. Si su televisor se encuentra en la siguiente tabla, ajuste el código correspondiente a su fabricante.

1. Para seleccionar el código del fabricante de su televisor, presione las teclas numéricas mientras mantiene presionado el botón TV POWER (consulte la siguiente tabla).
2. Suelte el botón TV POWER.

### Números de código de televisores controlables

Si en la lista aparece más de un código, indíquelos uno a uno, hasta que encuentre el que funcione mejor con su televisor.

Fabricante	Número de código
LG / GoldStar	1 (Predeterminado), 2
Zenith	1, 3, 4
Samsung	6, 7
Sony	8, 9
Hitachi	4

### Notas:

- Dependiendo de su televisor, es posible que algunos botones no funcionen para el aparato, incluso tras introducir el código correcto del fabricante.
- Si introduce un nuevo código, éste sustituirá el código previamente introducido.
- Al cambiar las baterías del control remoto, es posible que el número de código indicado regrese al valor predeterminado. Introduzca nuevamente el número del código.

## Ajuste del modo de video

- Con ciertos discos, la imagen de reproducción puede parpadear o tal vez vea aparecer puntos móviles en las líneas rectas. Eso significa que la interpolación vertical o el desinterlazo no coincide perfectamente con el disco. En ese caso, la calidad de la imagen puede mejorarse cambiando el modo de video.
- Para cambiar el modo de video. Mantenga presionado OSD durante aproximadamente 3 segundos durante la reproducción del disco. Se mostrará en la pantalla del televisor el número del nuevo modo de video seleccionado. Compruebe si ha mejorado la calidad del video. En caso contrario, repita el procedimiento indicado hasta que mejore la calidad de la imagen.
- Secuencia de cambio del modo de video: MODO1 → MODO2 → MODO3 → MODO1
- Si apaga el equipo, el modo de video volverá a su estado inicial (MODO 1).

### Consejo:

#### Descripciones detalladas de los modos de video

**MODE1:** El material fuente del Video DVD (material en película o video) se determina de acuerdo con la información del disco.

**MODE2:** Apto para reproducir películas o videos grabados con el método de barrido progresivo.

**MODE3:** Apto para reproducir videos con poco movimiento.

### Nota:

El ajuste del modo de video sólo funciona cuando el modo de barrido progresivo está en "Encendido" en el menú de configuración.

# Referencias

## Códigos de idioma

Utilice esta lista para introducir el idioma deseado para los siguientes parámetros iniciales.

Audio del Disco, Subtítulos del Disco, Menú del Disco.

Idioma	Código	Idioma	Código	Idioma	Código	Idioma	Código
Abjaso	6566	Fiji	7074	Lingala	7678	Singalés	8373
Afaro	6565	Finlandés	7073	Lituano	7684	Eslovaco	8375
Afrikáans	6570	Francés	7082	Macedonio	7775	Esloveno	8376
Albanés	8381	Frisio	7089	Malagasy	7771	Somalí	8379
Amárico	6577	Galego	7176	Malayo	7783	Español	6983
Árabe	6582	Georgiano	7565	Malayalam	7776	Sudanes	8385
Armenio	7289	Alemán	6869	Maltés	7784	Suahili	8387
Asamés	6583	Griego	6976	Maorí	7773	Sueco	8386
Aymara	6588	Groenlandés	7576	Marathi	7782	Tagalo	8476
Azerbaijano	6590	Guaraní	7178	Moldavo	7779	Tajik	8471
Basquiro	6665	Gujarati	7185	Mongol	7778	Tamil	8465
Eusquera	6985	Hausa	7265	Nauru	7865	Tártaro	8484
Bengalí; Bangla	6678	Hebreo	7387	Nepalí	7869	Telugu	8469
Bhután	6890	Hindi	7273	Noruego	7879	Tailandés	8472
Bihari	6672	Húngaro	7285	Oriya	7982	Tibetano	6679
Bretón	6682	Islandés	7383	Punjabi	8065	Tigrinya	8473
Búlgaro	6671	Indonesio	7378	Pashto, Pushto	8083	Tongo	8479
Burmese	7789	Interlingua	7365	Persa	7065	Turco	8482
Bielorruso	6669	Irlandés	7165	Polaco	8076	Turkmenistán	8475
Camboyano	7577	Italiano	7384	Portugués	8084	Twi	8487
Catalán	6765	Japonés	7465	Quechua	8185	Ucraniano	8575
Chino	9072	Javanés	7487	Retorromano	8277	Urdu	8582
Corso	6779	Canarés	7578	Rumano	8279	Uzbeko	8590
Croata	7282	Cachemiro	7583	Ruso	8285	Vietnamita	8673
Checoslovaco	6783	Kazakh	7575	Samoano	8377	Volapuk	8679
Danés	6865	Kirguizo	7589	Sánscrito	8365	Galés	6789
Holandés	7876	Coreano	7579	Gaélico escocés	7168	Wolf	8779
Inglés	6978	Kurdo	7585	Serbio	8382	Xhosa	8872
Esperanto	6979	Lao	7679	Serbo-croata	8372	Yiddish	7473
Estonio	6984	Latín	7665	Shona	8378	Yoruba	8979
Faroés	7079	Letón	7686	Sindhi	8368	Zulú	9085

## Código de área

Seleccione un código de área de esta lista.

Área	Código	Área	Código	Área	Código	Área	Código
Afganistán	AF	Etiopía	ET	Malasia	MY	Arabia Saudita	SA
Argentina	AR	Fiji	FJ	Maldivas	MV	Senegal	SN
Australia	AU	Finlandia	FI	México	MX	Singapur	SG
Austria	AT	Francia	FR	Mónaco	MC	República de Eslovaquia	SK
Bélgica	BE	Alemania	DE	Mongolia	MN	Eslovenia	SI
Bhután	BT	Gran Bretaña	GB	Marruecos	MA	Sudáfrica	ZA
Bolivia	BO	Grecia	GR	Nepal	NP	Corea del Sur	KR
Brasil	BR	Groenlandia	GL	Países Bajos	NL	España	ES
Camboya	KH	Islas Heard y McDonald	HM	Antillas Holandesas	AN	Sri Lanka	LK
Canadá	CA	Hong Kong	HK	Nueva Zelanda	NZ	Suecia	SE
Chile	CL	Hungría	HU	Nigeria	NG	Suiza	CH
China	CN	India	IN	Noruega	NO	Taiwán	TW
Colombia	CO	Indonesia	ID	Omán	OM	Tailandia	TH
Congo	CG	Israel	IL	Pakistán	PK	Turquía	TR
Costa Rica	CR	Italia	IT	Panamá	PA	Uganda	UG
Croacia	HR	Jamaica	JM	Paraguay	PY	Ucrania	UA
República Checa	CZ	Japón	JP	Filipinas	PH	Estados Unidos	US
Dinamarca	DK	Kenia	KE	Polonia	PL	Uruguay	UY
Ecuador	EC	Kuwait	KW	Portugal	PT	Uzbekistán	UZ
Egipto	EG	Libia	LY	Rumania	RO	Vietnam	VN
El Salvador	SV	Luxemburgo	LU	Federación Rusa	RU	Zimbabwe	ZW

## DetECCIÓN Y SOLUCIÓN DE PROBLEMAS

Síntoma	Causa	Corrección
No hay energía eléctrica.	<ul style="list-style-type: none"> <li>El cable de electricidad está desconectado.</li> </ul>	<ul style="list-style-type: none"> <li>Conecte la clavija del cable de energía al enchufe de pared.</li> </ul>
El reproductor está encendido, pero no funciona.	<ul style="list-style-type: none"> <li>No ha insertado ningún disco.</li> </ul>	<ul style="list-style-type: none"> <li>Inserte un disco. (Compruebe que el indicador del disco en pantalla esté encendido.)</li> </ul>
No se muestra imagen alguna.	<ul style="list-style-type: none"> <li>No ha configurado el televisor para que reciba la señal de DVD.</li> </ul>	<ul style="list-style-type: none"> <li>Seleccione el modo de entrada de video apropiado para el televisor.</li> </ul>
	<ul style="list-style-type: none"> <li>El cable de video no está bien conectado.</li> </ul>	<ul style="list-style-type: none"> <li>Conecte bien el cable en los conectores.</li> </ul>
No hay sonido.	<ul style="list-style-type: none"> <li>El equipo conectado con el cable de audio no está ajustado para recibir la señal de salida del DVD.</li> </ul>	<ul style="list-style-type: none"> <li>Seleccione la modalidad de entrada correcta del receptor de audio para que pueda escuchar el sonido del reproductor de DVD.</li> </ul>
	<ul style="list-style-type: none"> <li>El interruptor que conecta el equipo con el cable de audio está apagado.</li> </ul>	<ul style="list-style-type: none"> <li>Encienda el equipo conectado con el cable de audio.</li> </ul>
	<ul style="list-style-type: none"> <li>Las opciones de AUDIO están en una posición incorrecta.</li> </ul>	<ul style="list-style-type: none"> <li>Configure la opción AUDIO en la posición correcta; después vuelva a encender el reproductor de DVD presionando POWER.</li> </ul>
El reproductor de DVD no inicia la reproducción.	<ul style="list-style-type: none"> <li>Se insertó un disco que no se puede reproducir.</li> </ul>	<ul style="list-style-type: none"> <li>Inserte un disco reproducible. (Compruebe el tipo de disco y el código de región.)</li> </ul>
	<ul style="list-style-type: none"> <li>El nivel de clasificación está activado.</li> </ul>	<ul style="list-style-type: none"> <li>Modifique la clasificación.</li> </ul>
El control remoto no funciona apropiadamente.	<ul style="list-style-type: none"> <li>El control remoto no está dirigido al sensor remoto del reproductor de DVD.</li> </ul>	<ul style="list-style-type: none"> <li>Dirija el control remoto hacia el sensor remoto del reproductor de DVD.</li> </ul>
	<ul style="list-style-type: none"> <li>El control remoto está demasiado lejos del DVD.</li> </ul>	<ul style="list-style-type: none"> <li>Opere el control remoto cerca del reproductor de DVD.</li> </ul>

## ESPECIFICACIONES

### Generales

**Requisitos de corriente:** CA 110-240 V , 50/60 Hz

**Consumo eléctrico:** 8 W

**Dimensiones (Aprox.):**

430 x 35 x 242 mm (17 x 1.4 x 9.5 pulgadas)

**Peso (Aprox.):**

1.9 kg (4.2 lbs)

**Temperatura de funcionamiento:**

De 5 °C a 35 °C (de 41 °F a 95 °F)

**Humedad de funcionamiento:** De 5% a 90%

### Salidas

**SALIDA DE VIDEO:**

1.0 V (p-p), 75 Ω, sinc. negativa, conector RCA x 1

**SALIDA DE COMPONENTE:**

(Y) 1.0 V (p-p), 75 Ω, sinc. negativa, conector RCA x 1  
(Pb)/(Pr) 0.7 V (p-p), 75 Ω, conector RCA x 2

### SALIDA DE AUDIO

2.0 Vrms (1 KHz, 0 dB), 600 Ω,  
conector RCA (L, R) x 1

**SALIDA DE AUDIO DIGITAL (COAXIAL):**

0.5 V (p-p), 75 Ω, conector RCA x 1

### Sistema

**Láser:**

Láser semiconductor, longitud de onda de 650 nm

**Sistema de señal:** NTSC

**Frecuencia de respuesta:**

DVD (PCM 96kHz): de 8 Hz a 44 kHz

DVD (PCM 48 kHz): de 8 Hz a 22 kHz

CD: de 8 Hz a 20 kHz

**Índice de señal a interferencia:**

Más de 90 dB

(sólo conectores de SALIDA ANALÓGICA)

**Distorsión armónica:** Menos de 0.02%

**Rango dinámico:**

Más de 95 dB (DVD/CD)

**Accesorios:**

Cable de video (1), Cable de audio (1),  
Control remoto (1), Baterías (2)

**Nota:** El diseño y las especificaciones están sujetos a cambios sin previo aviso.