



# KOVALEVY/DVD TALLENNIN

## KÄYTTÖOPAS

MALLI: RH188/RH188H/  
RH199/RH199H/  
RH200MH

Ennen tämän tuotteen liitântää, käyttöä tai säätöjä lue tämä ohjekirja huolella läpi.

**HDD**  
HARD DISK DRIVE

**DVD**  
VIDEO  
RECORDING

**RAM**  
COMPATIBLE  
RECORDED

**RW**  
COMPATIBLE

**RW**  
DVD-ReWritable

Plays  
**Windows**  
Media™

**DIVX**

**DOLBY**  
DIGITAL

**dts**  
DIGITAL OUT

**super**  
multi

**HDMI**  
HIGH DEFINITION MULTIMEDIA INTERFACE



**DVFX**

The Clear Choice In Digital Video™



**VAARA**  
SÄHKÖISKUN VAARA  
ÄLÄ AVAA

**VAROITUS:** ÄLÄ IRROTA KANTTA TAI TAKAKANTTA SÄHKÖISKUN VAARAN VÄLTÄMISEKSI. LAITTEEN SISÄLLÄ EI OLE KÄYTTÄJÄN HUOLLETTAVISSA OLEVIA OSIA. VAIN KOULUTETTU HUOLTOHENKILÖSTÖ SAA TEHDÄ HUOLTOTYÖT.



Nuolisalama ja tasasivuinen kolmio varoittavat käyttäjää laitteen sisällä olevasta vaarallisesta jännitteestä ja sähköiskun vaarasta.



Huutomerkki ja tasasivuinen kolmio merkitsevät sitä, että käyttäjän on syytä perehtyä laitteen mukana toimitettujen ohjeiden johonkin kohtaan.

**VAROITUS:** ÄLÄ ALTISTA TÄTÄ LAITETTA SATEELLE TAI KOSTEUELLE. MUUTOIN VOI AIHEUTUA TULIPALON TAI SÄHKÖISKUN VAARA.

#### **VAARA:**

Älä tuki mitään tuuletusaukkoja. Asenna tuote valmistajan ohjeiden mukaisesti.

Kotelon aukot ovat tuuletusta varten ja varmistamaan tuotteen luotettava toiminta sekä suojaamaan sitä liialta kuumenemiselta.

Aukkoja ei saa koskaan tukkia sijoittamalla tuote vuoteelle, sohvalle, matolle tai muulle vastaavalla pinnalla. Tätä tuotetta ei saa uppoasentaa esimerkiksi kirjahyllyyn tai laitetelineeseen, ellei järjestetä riittävä tuuletusta tai asennusta tehdä valmistajan ohjeiden mukaisesti.

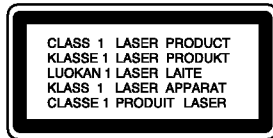

#### **VAARA:**

LUOKAN 2M NÄKYVÄÄ JA NÄKYMÄTÖNTÄ LASESÄTEILYÄ AVATTAESSA LAITE. ÄLÄ KATSO SÄTEESEEN SUORAAN TAI OPTISTEN LAITTEIDEN AVULLA.

#### **VAARA:**

Tämä tuote käyttää laserjärjestelmää.

Tuotteen oikean käytön varmistamiseksi lue käyttöohjekirja huolellisesti ja säilytä se myöhempää tarvetta varten. Jos laite tarvitsee huoltoa, ota yhteys valtuutettuun huoltopisteeseen.

Asetusten muuttaminen ja ohjeidenvastainen käyttö voivat altistaa lasersäteelle.

Vältyäksesi lasersäteen kohdistumiselta suoraan itseesi älä yritä avata kotelo. Avattuna näkyvissä on lasersäteilyä. ÄLÄ KATSO SÄDETTÄ KOHTI.

**VAARA:** Älä sijoita vuotavia, roiskuvia tai nesteitä sisältäviä esineitä, kuten maljakoita, laitteen päälle.

#### **VAROITUS koskien virtajohtoa**

**Useimmat laitteet suositellaan liitettäväksi omaan virtapiiriin;**

Se tarkoittaa yhtä pistorasiaa, joka syöttää virtaa ainoastaan kyseiseen laitteeseen, ja jossa ei ole muita pistorasioita tai haaraliittymiä.

Lue käyttöoppaan teknisten tietojen sivu ja varmista asiasta. Älä ylikuormita pistorasioita. Pistorasioiden ylikuormitus, löysät tai vaurioituneet pistorasiat, jatkojohdot, kuluneet ja rispaantuneet virtajohdot tai murtunut sähköjohdon eriste ovat vaaraksi. Mikä tahansa näistä saattaa aiheuttaa sähköiskun tai tulipalon. Tarkista säännöllisesti laitteen virtajohto, ja jos se näyttää vaurioituneelta tai heikentyneeltä, vedä pistoke irti pistorasiasta, älä jatka laitteen käyttöä, vaan vaihdata johto uuteen tarkalleen samanlaiseen osaan valtuutetussa huoltopisteessä.

Suojaa virtajohto fyysiseltä tai mekaaniselta väärinkäytöltä niin, ettei se kierry tai mene tiukalle mutkalle ja ettei sitä pistetä, jätetä puristuksiin oven väliin tai sen päälle astuta. Kohdista huomio erityisesti pistokkeisiin, pistorasioihin ja kohtaan, jossa virtajohto tulee ulos laitteesta.

Päävirta katkaistaan laitteesta vetämällä virtajohdon pistoke irti pistorasiasta. Varmista tuotetta asennettaessa, että virtajohdon pistokkeeseen pääsee helposti käsiksi.



#### **Vanhojen laitteiden hävittäminen**

1. Tämä merkki tuotteessa tarkoittaa, että tuote kuuluu sähkö- ja elektroniikkalaiteromusta annetun EU-direktiivin 2002/96/EC soveltamisalaan.
2. Kaikki elektroniset laitteet ovat ongelmajätettä, joten ne on toimitettava paikalliseen keräyspisteeseen.
3. Vanhan laitteen asianmukainen hävittäminen ehkäisee mahdollisia ympäristöön ja terveyteen kohdistuvia haittavaikutuksia.
4. Lisätietoa vanhan laitteen hävittämisestä saat ottamalla yhteyden paikallisiin viranomaisiin, kierrätyskeskukseen tai myymälään, josta ostit laitteen.



**Tämä tuote on valmistettu vastaamaan EEC DIREKTIIVIEN 89/336/EEC, 93/68/EEC ja 73/23/EEC radiohäiriövaatimuksia.**

## Sisällys

<b>Johdanto</b> .....	<b>4-9</b>
Tässä käyttöoppaassa käytetyt merkinnät .....	4
Huomautuksia levyistä .....	4
Tallennukseen ja toistoon sopivat levyt .....	5
Sopivat levyt .....	6
Aluekoodi .....	6
Kopioinnin tai siirron mahdollisuudet .....	6
Tietoja sisäisestä kovalevyasemasta .....	7
Tässä laitteessa käyttökelpoiset kortit (vain RH200MH) .....	7
Etupaneeli .....	8
Kaukosäädin .....	9
Kaukosäätimen käyttö .....	9
<b>Liitännät ja asetukset</b> .....	<b>10-23</b>
Takapaneeli .....	10
Liittäminen antenniin .....	10
Liittäminen televisioon .....	11
HDMI-liitäntä (vain RH188H, RH199H, RH200MH) .....	12
Liittäminen vahvistimeen .....	13
Audio/video-lisäliitännät (A/V) .....	14-15
Home-valikon käyttö .....	16
Alkuasetukset .....	16
Peruskäyttö .....	16
Yleisasetukset .....	16-19
Automaattinen ohjelmointi .....	16
Program Edit - Ohjelmoinnin muokkaus .....	17
Kellon automaattinen asetus / Kellon asetus käsin .....	18
TV Aspect - TV:n kuvasuhde / Display Mode - Näyttötila .....	18
Jatkuva pyyhkäisy - Progressive Scan (vain RH188/RH199) .....	18
AV2-liitäntä / Virransäästötila .....	18
Alustus .....	19
Kieliasetukset .....	19
Äänen asetukset .....	19
Dolby Digital / DTS / MPEG .....	19
Näytteitystaaajuus .....	19
Dynamiiikka-alueen säätö (DRC) .....	19
Vocal .....	19
Lukitus (Käytönvalvonta) .....	20
Rating - Luokitus / Aseta salasana / Aluekoodi .....	20
DivX-rekisteröintikoodi .....	20
Tallennusasetukset .....	21
Tallennustilan asetus / Tallennuksen kuvasuhde .....	21
DV-äänitallennus / TV-äänitallennus .....	21
Auto Chapter - Kappaleen automaattitoisto / AV2-tallennus .....	21
Levyasetukset .....	21-22
Levyformaatti .....	21
Finalize-viimeistely / Levyn nimiö .....	22
Levyn suojaus / PBC .....	22
Yleistietoja tv-ruutunäytöstä .....	23
<b>Toisto</b> .....	<b>24-34</b>
Toiston perustoiminnot .....	24-27
DivX-elokuvatiedoston toisto .....	28
Audio CD- tai MP3/WMA-tiedoston toisto .....	29
Audio CD ja MP3/WMA -levyjen ohjelmoitu toisto .....	30
JPEG-tiedoston katselu .....	31-32
Muokkaus: MP3/WMA, JPEG; DivX-tiedosto	33-34
<b>Tallennus</b> .....	<b>35-41</b>
Tallennuksesta DVD:lle .....	35
Tietoja tallentamisesta kovalevyille .....	35
Aikasiirto .....	36
Perustallennus televisiosta .....	37
Pika-ajastusnauhoitus (ITR) .....	37
Ajastusnauhoitus .....	38
Ajastintallennuksen tietojen tarkistus .....	39
Tallennus ulkoisesta syötteestä .....	39
Tallennus DV-syötteestä .....	40
Toisto ja tallennus samanaikaisesti .....	41
Toisen nimikkeen toisto tallennuksen aikana	41
Time Slip - Aikasiirto .....	41
<b>Muokkaus</b> .....	<b>42-49</b>
Nimikelistä- ja kappalelistavalikon yleiskatsaus	42
Kovalevy, VR-tilat: Original- ja Playlist-muokkaus .....	43
Kappalemerkkien lisäys .....	43
Nimikeminiatyörien muuttaminen .....	43
Uuden Playlist-toistolistan laadinta .....	44
Lisää nimikkeitä/kappaleita Playlist-toistolistaan	44
Original -tai Playlist -nimikkeen/kappaleen poisto .....	45
Osan poisto .....	45
Nimikkeen nimeäminen .....	46
Aikahaku .....	46
Sort - Lajittele .....	47
Viimeisen poiston peruutus/teko uudelleen	47
Kahden nimikkeen yhdistäminen yhdeksi	47
Jaa yksi nimike kahdeksi nimikkeeksi	48
Kahden kappaleen yhdistäminen yhdeksi	48
Playlist-kappaleen siirto .....	49
Kappaleen/nimikkeen piilottaminen .....	49
Protect a Title - Suojaa nimike	49
<b>Dubbing - Dubbaus</b> .....	<b>50-52</b>
Ennen dubbausta .....	50
Dubbaus kovalevyltä DVD:lle .....	51
Dubbaus DVD:ltä kovalevylle .....	51
Yhden näppäilyn kopiointi (kovalevyltä DVD:lle)	52
Yhden näppäilyn kopiointi (DVD:ltä kovalevylle)	52
<b>Viitetiedot</b> .....	<b>53-58</b>
Lisätietoja .....	53
Päälletallennus .....	53
Title List -nimikelistavalikon katselu muissa DVD-tallentimissa tai soittimissa .....	53
Tallenteiden toisto toisissa DVD-soittimissa (levyn viimeistely) .....	53
Kielikoodit .....	54
Aluekoodit .....	54
Television ohjaus mukana toimitetulla kaukosäätimellä .....	55
Vianetsintä .....	56-57
Tekniset tiedot .....	58

# Johdanto

Tuotteen oikean käytön varmistamiseksi lue käyttöohjekirja huolellisesti ja säilytä se myöhempää tarvetta varten.

Tässä käyttöoppaassa on tietoja tallentimen käytöstä ja hoidosta. Jos laite tarvitsee huoltoa, ota yhteys valtuutettuun huoltopisteeseen.

## Kun kuvake näkyy näytössä

“” voi ilmestyä TV-ruutunäyttöön käytön aikana ja ilmaisee, ettei tässä käyttöoppaassa selostettua toiminto ole käytettävissä kyseisellä medially.

## Tässä käyttöoppaassa käytetyt merkinnät

### Huomautus:

Ilmaisee erityisiä huomautuksia ja käyttöominaisuuksia.

### Tvihje:

Ilmaisee vihjeitä tehtävän helpottamiseksi.

Jakso, jonka nimikkeessä on jokin seuraavista kuvakkeista, koskee ainoastaan kuvakkeen edustamaa levyä.

- HDD** Kovalevyllä tallennetut nimikkeet
- DVD ALL** Kaikki alla luetellut DVD-levyt.
- RAM** DVD-RAM -levy
- RW<sub>VR</sub>** DVD-RW ja VR-tallennustila
- RW<sub>Video</sub>** DVD-RW ja videotallennustila
- +RW** DVD+RW -levy
- R** DVD-R levy
- +R** DVD+R (DL) levy
- DVD** DVD-videolevy
- VCD** Video-CDt
- ACD** Audio CDt
- DivX** DivX-tiedostot
- MP3** MP3-tiedostot
- WMA** WMA-tiedostot
- JPEG** JPEG-tiedostot

## Huomautuksia levyistä

### Levyjen käsittely

Älä koske levyn toistupuoleen. Pitele levyä reunoista niin, ettei pintaan jää sormenjälkiä. Älä kiinnitä tarroja tai teippiä levyihin.



### Levyjen säilytys

Säilytä levy käytön jälkeen kotelossaan. Älä jätä levyä suoraan auringonpaisteeseen tai lämmönlähteiden lähelle tai jätä suoraan auringonpaisteeseen pysäköityyn autoon.

### Levyjen puhdistus

Sormenjäljet tai pöly levyillä voi heikentää kuvan laatua ja vääristää ääntä. Puhdista levy pehmeällä kankaalla ennen toistokäyttöä. Pyyhi levyä keskiöstä ulospäin.

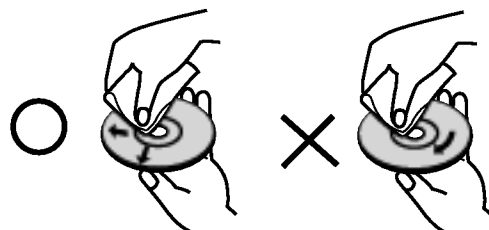

Älä käytä vahvoja liuottimia, kuten alkoholia, bensiiniä, ohenteita, kaupoissa myytäviä puhdistusaineita tai vanhoille vinylilevyille tarkoitettuja antistaattisia suihkeita.

### Kosteuden tiivistyminen

Älä koskaan käytä tätä tuotetta välittömästi kylmästä paikasta lämpimään paikkaan siirron jälkeen. Anna sen sopeutua käyttämättä kahdesta kolmeen tuntiin.

Jos käytät tätä tuotetta sellaisessa tilanteessa, saattavat levyt ja sisäosat vaurioitua.

## Tallennukseen ja toistoon sopivat levyt



### DVD-RW (Digital Video Disc - ReWritable):

- DVD-RW (Digital Video Disc - ReWritable): DVD-RW-levyt voi alustaa VR-tilassa tallennukseen tai Video-tilassa tallennukseen.
- Näille levyille voi tallentaa toistuvasti. Tallenteita voi poistaa ja samalle levyille voi sitten tallentaa uudelleen.

[VR-tila]

- Tallenteita voi muokata (editoida) laajasti
- Toistettavissa vain VR-tilan kanssa yhteensopivissa soittimissa (viimeistelyn jälkeen)

[Video-tila].

- Voi toistaa tavallisilla DVD-soittimilla (viimeistelyn jälkeen)
- Rajalliset muokkausmahdollisuudet



### DVD-R (Digitaalivideolevy - tallennettava)

- Näille levyille voidaan tallentaa vain kerran. Kun viimeistelet DVD-R -levyn, sille ei voi enää tallentaa tai sitä ei voi muokata.
- DVD-R -levyt voidaan alustaa vain videotilaan.
- Voi toistaa tavallisilla DVD-soittimilla (viimeistelyn jälkeen)
- Rajalliset muokkausmahdollisuudet



### DVD-RAM (DVD - Random Access Memory - käyttömuisti)

- DVD-RAM -levyt voi alustaa VR-tilassa tallennukseen.
- Näille levyille voidaan tallentaa toistuvasti. Tallenteita voi poistaa ja samalle levyille voi sitten tallentaa uudelleen.
- Voi toistaa DVD-RAM -yhteensopivilla soittimilla.
- Tallenteita voi muokata (editoida) laajasti.
- Tässä laitteessa voi käyttää vain DVD-RAM -levyjen standardiversioita 2.0, 2.1 ja 2.2.
- Tässä laitteessa ei voi käyttää kasettityyppisiä DVD-RAM -levyjä.



### DVD+RW (Digitaalivideolevy - uudelleenkirjoitettava)

- Näille levyille voidaan tallentaa toistuvasti. Tallenteita voi poistaa ja samalle levyille voi sitten tallentaa uudelleen.
- Voi toistaa DVD+RW -yhteensopivilla soittimilla (automaattinen viimeistely)
- Muokattua sisältöä voi toistaa DVD+RW -yhteensopivilla soittimilla viimeistelyn jälkeen
- Tallenteissa voi muokata nimikettä/kappaletta



### DVD+R (Digitaalivideolevy - tallennettava)

- Näille levyille voidaan tallentaa vain kerran. Kun viimeistelet DVD+R -levyn, sille ei voi enää tallentaa tai sitä ei voi muokata.
- Voi toistaa DVD+R -yhteensopivilla soittimilla (viimeistelyn jälkeen)
- Mikään muokattu sisältö ei ole yhteensopiva DVD+R -yhteensopivien soittimien kanssa. (Piilotettu, yhdistelty kappaleita, lisätty kappalemerkkejä jne.)
- Rajalliset nimikkeen/kappaleen muokkausmahdollisuudet



### DVD+R DL (Digitaalivideolevy - tallennettava ja kaksikerroksinen)

- Näille levyille voidaan tallentaa vain kerran. Kun viimeistelet DVD+R DL -levyn, sille ei voi enää tallentaa tai sitä ei voi muokata.
- Kaksikerroksisen DVD+R -median tallennustila on lähes kaksinkertainen, jolloin kuluttajat voivat polttaa yhdelle DVD+R -levylle enintään 8,5 Gt videosignaalia.
- Voi toistaa DVD+R DL -yhteensopivilla soittimilla (viimeistelyn jälkeen)
- Mikään muokattu sisältö ei ole yhteensopiva DVD+R DL -yhteensopivien soittimien kanssa. (Piilotettu, yhdistelty kappaleita, lisätty kappalemerkkejä jne.)
- Rajalliset nimikkeen/kappaleen muokkausmahdollisuudet.

## Tallennukseen suositeltavat DVD-levyt

DVD-R	DVD+R	DVD-RW	DVD+RW	DVD+R(DL)	DVD-RAM
Mitsubishi (8x, 16x)	Mitsubishi (8x, 16x)	Mitsubishi (4x)	Mitsubishi (4x)	Mitsubishi (2.4x, 8x)	Fujifilm (2x)
That's (8x, 16x)	Ricoh (8x, 16x)	Verbatim (4x)	SONY (4x)	Maxell (2.4x)	Mitsubishi (3x)
Verbatim (8x)	Verbatim (8x)	JVC (4x)	Imation (4x)	-	Maxell (5x)
-	-	Victor (4x)	Maxell (4x)	-	-
-	-	Maxell (4x)	Ricoh (4x)	-	-

**Huomautus:** Jos DVD-RW/DVD+RW-levy on nauhoitettu tietokoneella tai jollakin muulla DVD-soittimella, sen formatointi ei onnistu tällä soittimella.

Jos haluat käyttää kyseistä levyä tällä soittimella, se täytyy formatoida ensin alkuperäislaitteen avulla.

## Sopivat levyt



### DVD (8 cm / 12 cm levy)

Näillä levyillä on vuokrattavia tai myytäviä elokuvia



### Video-CD (VCD) (8 cm / 12 cm levy)

VIDEO CD:t tai CD-R/CD-RW -levyt VIDEO CD/Super VIDEO CD -formaatissa



### Audio CD (8 cm / 12 cm levy)

Musiikki-CD:t tai CD-R/CD-RW -levyt in musiikki-CD -formaatissa, joita myydään



### CD-R/CD-RW (8 cm / 12 cm levy)

CD-R/CD-RW -levyt, jotka sisältävät audionimikkeitä, DivX, MP3, WMA tai JPEG-tiedostoja.

### Huomautuksia:

- Tallennuslaitteen tekniikasta tai CD-R/RW (tai DVD  $\pm$  R/RW) -levystä itsestään riippuen ei eräitä CD-R/RW (tai DVD  $\pm$  R/RW) -levyjä voi toistaa tällä laitteella.
- Älä kiinnitä mitään tarroja levyn kummallekkaan puolelle (etikettipuolelle tai tallennuspuolelle).
- Älä käytä muodoiltaan säännöttömiä CD-levyjä (esim. sydämenmuotoisia tai kahdeksankulmaisia). Seurauksena voi olla virhetoimintoja.
- PC-tietokoneella tai DVD- tai CD-tallentimella tallennettuja DVD-R/RW-, DVD+R/RW- ja CD-R/RW -levyjä ei ehkä voi toistaa, jos levy on vaurioitunut tai likainen tai jos tallentavan laitteen linssiin on kertynyt likaa.
- PC-tietokoneella tai DVD- tai CD-tallentimella tallennettuja DVD-R/RW-, DVD+R/RW- ja CD-R/RW -levyjä ei ehkä voi toistaa, jos levy on vaurioitunut tai likainen tai jos tallentavan laitteen linssiin on kertynyt likaa.
- Jos tallennat levyille PC-tietokonetta käyttäen, niin vaikka tallennus olisi yhteensopivaa muotoa, levyä ei eräissä tapauksissa voi soittaa johtuen levyn luonnissa käytetyn sovelluksen asetuksista. (Tarkempia tietoja saat ohjelmiston julkaisijalta.)
- Tämä tallennin edellyttää mahdollisimman hyvän toistolaadun saavuttamiseksi levyjen/tallenteiden vastaavan eräitä teknisiä standardeja. Tehdastallenteiset DVD-levyt tehdään automaattisesti näiden standardien mukaisiksi. Tallennukseen sopivia levyformaatteja on useita erilaisia (mukaan lukien MP3 tai WMA-tiedostoja sisältävät CD-R -levyt), ja niiltä edellytetään eräitä ennalta määrättyjä seikkoja (ks. edellä) yhteensopivan toiston varmistamiseksi.
- Asiakkaiden tulee huomioida, että MP3 / WMA-tiedostojen ja musiikin lataamiseen internetistä tarvitaan lupa. Yhtiöllämme ei ole mitään oikeuksia sellaisen luvan myöntämiseen. Lupa tulee aina hankkia tekijänoikeuksien omistajalta.

## Aluekoodi

Tämän laitteen aluekoodi on painettu laitteen taustapuolelle. Tämä laite voi toistaa vain sellaisia DVD-levyjä, joiden tarrat ovat samanlaisia kuin laitteen taustapuolella tai "ALL".

### Huomautuksia aluekoodeista

- Useimpien DVD-levyjen kuoreissa on selvästi näkyvä maapallon kuva, jossa on yksi tai useampi numero. Tämän numeron täytyy vastata laitteesi aluekoodia tai levyä ei voi toistaa.
- Jos yrität toistaa DVD-levyä, jolla on soittimen koodista poikkeava aluekoodi, tv-ruudulle tulee viesti "Incorrect region code. Can't play back".

## Kopioinnin tai siirron mahdollisuudet

Lähde	Kohde	MP3/WMA	JPEG	DivX	Audio CD	Video CD	Title*1
HDD	LEVY	Ei	Ei	Ei	Ei	Ei	Kyllä
HDD	Muistikortti*2	Ei	Kyllä	Ei	Ei	Ei	Ei
LEVY	HDD	Kyllä	Kyllä	Kyllä	Ei	Ei	Kyllä
LEVY	Muistikortti*2	Ei	Kyllä	Ei	Ei	Ei	Ei
Muistikortti*2	LEVY	Ei	Ei	Ei	Ei	Ei	Ei
Muistikortti*2	HDD	Kyllä	Kyllä	Ei	Ei	Ei	Ei

\*1 Nimike tallennettiin tällä laitteella.

\*2 RH188/RH188H/RH199/RH199H eivät ole varustettuja muistikorttipaikoilla.

## Tietoja sisäisestä kovalevyasemasta

Sisäinen kovalevyasema (HDD) on herkkä laite. Suojaa kovalevy mahdollisilta vioilta käyttämällä tallenninta seuraavien ohjeiden mukaan. Suositamme, että teet tärkeistä tallenteista varmuuskopiot DVD-levyille, jolloin ne eivät häviä vahingossa.

- Älä siirrä tallenninta, kun sen virta on päällä.
- Asenna tallennin vakaalle ja tasaiselle pinnalle ja käytä sitä sellaisella.
- Älä tuki jäädytystuuletinta takana.
- Älä käytä tallenninta erittäin kuumissa tai kosteissa paikoissa tai sijoita sitä paikkoihin, joissa tapahtuu äkillisiä lämpötilan muutoksia. Äkilliset lämpötilan muutokset voivat saada aikaan kosteuden tiivistymistä tallentimen sisään. Tämä voi vioittaa kovalevyä.
- Tallentimen virran ollessa kytketty pois päältä älä irrota verkkojohtoa pistorasiasta tai katkaise sähköä päävirtakytkimellä.
- Älä siirrä tallenninta heti, kun sen virta on katkaistu. Jos sinun täytyy siirtää tallenninta, noudata seuraavia vaiheita:
  1. Kun näytössä on näkynyt viesti POWER OFF, odota vähintään kaksi minuuttia.
  2. Irrota pistoke pistorasiasta.
  3. Siirrä tallennin.
- Sähkökatkon sattuessa tallentimen käydessä on mahdollista, että joitakin tietoja menetetään kovalevyiltä.
- Kovalevy on hyvin herkkä laite. Väärin tai sopimattomassa ympäristössä käytetty kovalevy saattaa vioittua muutaman vuoden käytön jälkeen. Ongelmien merkkeihin kuuluu toiston odottamaton pysähtyminen ja silmin nähtävät häiriöpalkit (mosaiikkikuvio) kuvassa. Toisinaan kovalevyn vioittuminen ei kuitenkaan anna mitään varoitusmerkkejä. Jos kovalevy vioittuu, ei tallennettua aineistoa voi toistaa millään tavalla. Tässä tapauksessa kovalevy-yksikkö täytyy vaihtaa uuteen.

## Tässä laitteessa käyttökelpoiset kortit (vain RH200MH)

- Compact Flash Card (CF)
- Micro Drive (MD), ST1 MD
- Secure Digital Card (SD), Mini SD
- Multi Media Card (MMC), MMC Plus, RS MMC, MMC Mobile
- xD-kuvakortti (xD)
- Memory Stick (MS), MS Duo, MS Pro, MS Pro Duo
- Yhteensopivuus: FAT 12, FAT 16 tai FAT 32
- Käytä ainoastaan yllä suositettuja muistikortteja.

## Tietoja kirjoitussuojauksesta

Jos kirjoitussuojauskytkimellä varustettujen korttien kytkin on päällä, ei kortille voi kirjoittaa, siltä pyyhkiä pois tai sitä alustaa.

## Muistikortin laitto sisään/poisto

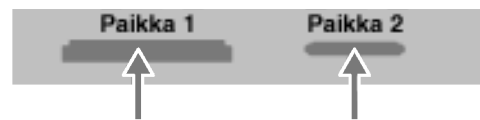

Laita sisään CF, MD tai ST1 MD

Laita sisään SD, Mini SD, MMC, MMC Plus, RS MMC, MMC Mobile, xD, MS, MS Duo, MS-Pro tai MS Pro Duo -kortti

### Kortin laitto sisään

Laita kortti suoraan sisään, kunnes se sopii paikalleen.

### Kortin poisto

Paikka 1: Vedä kortti ulos varoen.

Paikka 2: Paina kortin keskustaa ja vedä kortti sitten ulos varoen.

### Huomautuksia:

- Pidä muistikortti poissa lasten ulottuvilta. Jos joku nielee kortin, hankkikaa välittömästi lääkärin apua.
- Eräitä muistikortteja ei voi käyttää tässä tallentimessa.
- **Älä poista muistikorttia laitteen ollessa toiminnassa (toisto, kopiointi, siirto jne.).**

## Muistikortin käyttö

1. Laita muistikortti tähän.
2. Paina kaukosäätimessä HOME.
3. Valitse vaihtoehto [MUSIC] tai [PHOTO].
4. Valitse [Memory Card 1] tai [Memory Card 2] ja paina sitten ENTER. Tiedot vaihtoehtoista ovat sivulla 16.

## Etupaneeli

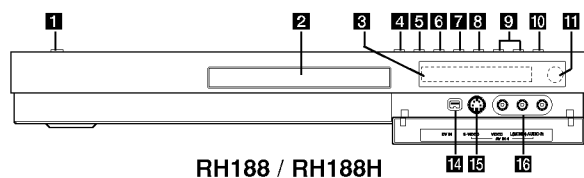

RH188 / RH188H

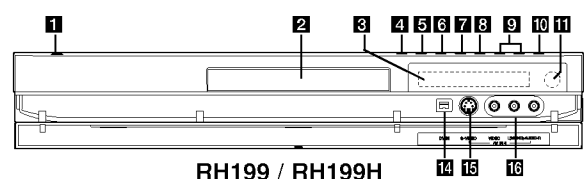

RH199 / RH199H

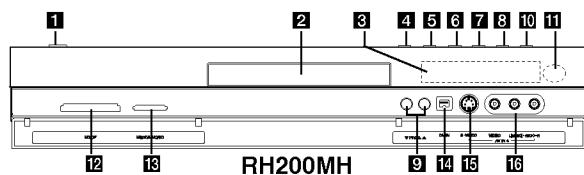

RH200MH

- 1 POWER VIRTA-näppäin**  
Kytkee tallentimen ON -PÄÄLLE tai OFF - POIS.
- 2 Levykelkka**  
Laita levy tähän.
- 3 Näyttöruutu**  
Näyttää tallentimen nykyisen tilan.  
**T/S:** Osoittaa aikasiirtotilan.  
**REC:** Tallennin tallentaa.  
**HDD:** Tallennin on kovalevytilassa  
**DVD:** Tallennin on DVD-tilassa.  
**HDD ◀ ▶ DVD:** Tallennin on dubbaustilassa.  
**TV:** Ilmaisee, että tallennin on tv-viritintilassa.  
⊙ : Ilmaisee, että tallennin on ajastintallennustilassa tai ajastintallennus on ohjelmoitu.  
⏰ : Näyttävät kellon, kokonaistoistoajan, kuluneen ajan, nimikkeen numeron, kappaleen/raidan numeron, kanavan jne.
- 4 OPEN/CLOSE-AUKI/KIINNI (▲)**  
Avaa tai sulkee levykelkan.

- 5 HDD/DVD**  
Valitse tallentimen tilaksi kovalevy (HDD) tai DVD.
- 6 ■ (STOP)**  
Pysäyttää toiston tai tallennuksen.
- 7 ▶ / || (PLAY / PAUSE)**  
Aloittaa toiston.  
Tauota toisto tai tallennus hetkeksi, poistu taukotilasta painamalla uudelleen.
- 8 ● (REC)**  
Aloittaa tallennuksen. Aseta tallennusajan pituus painamalla toistuvasti.
- 9 PROG. (▼/▲)**  
Skannaa ylös tai alas muistiin tallennettuja kanavia.
- 10 AIKASIIRTO (RH188, RH199)**  
Aktivoi tv-esityksen tauon/toiston (aikasiirto) parhaillaan esitettävälle tv-ohjelmalle.
- 10 RESOLUTION - TARKKUUS (RH188H, RH199H, RH200MH)**  
Asettaa tarkkuuden lähtöliittimille HDMI ja COMPONENT/ PROGRESSIVE SCAN VIDEO OUT.  
- HDMI: 1080i, 720p, 576p, 576i  
- COMPONENT: 576p, 576i
- 11 Kaukoanturi**  
Kohdistaa tallentimen kaukosäädin tähän.
- 12 MUISTIKORTIN paikka 1 (vain RH200MH)**  
Isäet et hukommelseskort (CF/MD/ST1 MD).
- 13 MUISTIKORTIN paikka 2 (vain RH200MH)**  
Laita muistikortti tähän (SD/Mini SD/MMC/MMC Plus/RS MMC/MMC Mobile/xD/MS/MS Duo/MS-Pro/MS Pro Duo ).
- 14 DV IN**  
Liitä digitaalivideokameran DV-lähtö.
- 15 AV IN 4 (S-VIDEO IN)**  
Liitä ulkoisen lähteen D-Video-lähtö (TV/monitori, videonauhuri, videokamera jne.).
- 16 AV IN 4 (VIDEO IN/AUDIO IN (vasen/oikea))**  
Liitä ulkoisen lähteen audio/videolähdöt (audiojärjestelmä, TV/monitori, videonauhuri, videokamera jne.).

## Kaukosäädin

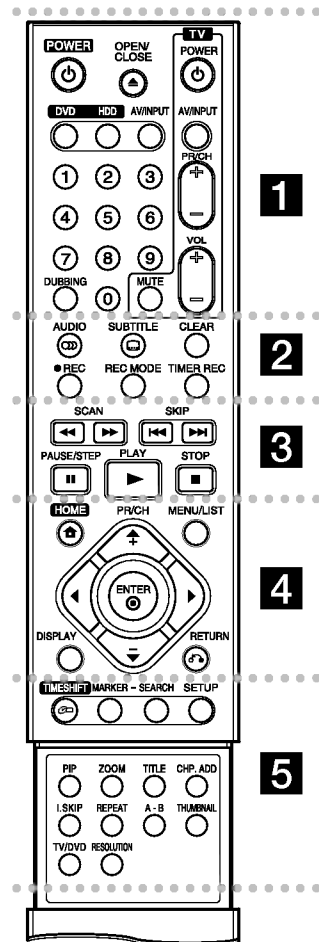

- • • • • **1** • • • • •
- POWER:** Kytkee tallentimen ON - PÄÄLLE tai OFF - POIS.
- OPEN/CLOSE-AUKI/KIINNI (▲):** Avaa tai sulkee levykelkan.
- DVD:** Valitsee laitteeseen DVD-toiminnon.
- HDD:** Valitsee laitteeseen kiintolevytoiminnon.

**AV/INPUT:** Vaihtaa tallennukseen käytettävän tulon (virittin, AV1-4 tai DV IN).

**0-9 numeronäppäimet:** Valitsee valikon numeroituja kohtia.

**DUBBING:** Kopioi DVD:n kovalevylle (tai kovalevyn DVD:lle).

**Television ohjausnäppäimet:** ks. sivu 55.

- • • • • **2** • • • • •
- AUDIO (∞):** Valitsee audiotoston kielen tai audiokanavan.

**SUBTITLE (☐):** Valitsee alanimikkeen kielen.

**CLEAR:** Poistaa raitanumeron ohjelmalistasta tai merkin merkkihaku-valikossa.

**REC (●):** Aloittaa tallennuksen.

**REC MODE:** Valitsee tallennustilaksi.

**TIMER REC:** Näyttää ajastintallennuksen valikon.

- • • • • **3** • • • • •

**SCAN (◀◀ / ▶▶):** Haku taaksepäin tai eteenpäin.

**SKIP (◀◀◀ / ▶▶▶):** Siirry seuraavaan tai edelliseen kappaleeseen tai raidalle.

**PAUSE/STEP (||):** Toiston tai tallennuksen tauottaminen tilapäisesti.

**PLAY (▶):** Aloittaa toiston.

**STOP (■):** Pysäyttää toiston tai tallennuksen.

- • • • • **4** • • • • •

**HOME:** Hakee esiin tai poistaa HOME-valikon.

**MENU/LIST:** Hakee esiin DVD-levyn valikon. Vaihtaa Title List-Original ja Title List- Playlist -valikon välillä.

**◀ / ▶ / ▲ / ▼ (vas/oik/ylös/alas):** Valitsee vaihtoehdon valikosta.

**ENTER (⊙)**

- Hyväksyy valinnan valikossa.
- Näyttää tietoja tv-ohjelman katselun yhteydessä.

**PR/CH (+/-):** Skannaa ylös tai alas muistiin tallennettuja kanavia.

**DISPLAY:** Tuo esiin tv-ruutunäytön.

**RETURN (↶)**

Poistaa valikon.

- • • • • **5** • • • • •

**TIMESHIFT:** Aktivoi tv-esityksen tauon/toiston (aikasiirto) parhaallaan esitettävälle tv-ohjelmalle.

**MARKER:** Merkitsee minkä tahansa kohdan toistossa.

**SEARCH:** Näyttää merkkihakuvalikon.

**SETUP:** Käytä asetusvalikkoa tai poistu siitä.

**PIP:** Valitsee PIP-toiminnon (kuva kuvassa) päälle tai pois.

**ZOOM:** Suurentaa videokuvaa.

**TITLE:** Näyttää levyn nimikevalikon, jos sellainen on.

**CHP. ADD:** Lisää kappalemerkin toiston/tallennuksen aikana.

**I.SKIP (INSTANT SKIP):** Hyppäyttää 15 sekuntia eteenpäin toiston aikana.

**REPEAT:** Toista uudestaan kappale, raita, nimike, kaikki.

**A-B:** Jakso uudestaan.

**THUMBNAIL:** Valitsee miniatyyrikuvat.

**TV/DVD:** Tallentimen virittimen tai television virittimen kanavien valinta katseluun.

**RESOLUTION - TARKKUUS (vain RH188H, RH199H, RH200MH):** Asettaa HDMI:n lähtötarkkuuden.

## Kaukosäätimen käyttö

Kohdista kaukosäädin kaukoanturiin ja paina näppäimiä.

### Vaara

Älä käytä sekaisin vanhoja ja uusia paristoja. Älä koskaan käytä sekaisin eri tyyppin paristoja (vakio, alkali jne.)

## Kaukosäätimen paristojen asennus

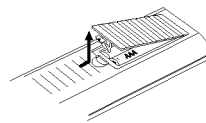

Irrota paristokotelon kuori kaukosäätimen takaa ja laita sisään kaksi R03 (koko AAA) paristoa + ja - oikein suunnattuina.

# Liitännät ja asetukset

## Takapaneeli

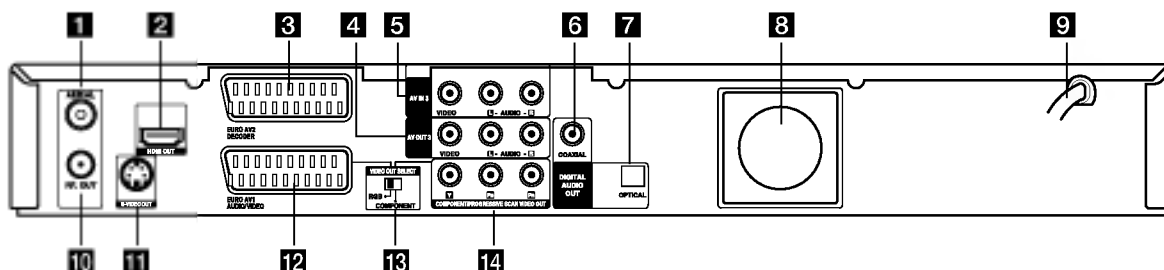

### 1 AERIAL - ANTENNI

Liitä antenni näihin liittimiin.

### 2 HDMI-liitäntä (tyyppi A) (vain RH188H, RH199H, RH200MH)

HDMI-lähtö on laadukas digitaalinen siirtolinja ääni- ja videosignaalle.

### 3 EURO AV 2 DECODER

Liitä ulkoisen lähteen audio/videolähdöt (kaapeli-tv-dekooderi, digiboksi, videonauhuri jne.).

### 4 AV OUT 3 (VIDEO / AUDIO OUT - VIDEO/AUDIO-lähtö) (vasen/oikea)

Liitäntä televisioon, jossa on video- ja audiosisäänmenot.

### 5 AV IN 3 (VIDEO IN/AUDIO IN (vasen/oikea))

Liitä ulkoisen lähteen audio/videolähdöt (audiojärjestelmä, TV/monitori, videonauhuri, videokamera jne.).

### 6 COAXIAL (Digitaalitaalähtöliitin)

Koaksiaaliliitäntä digitaalialaolaitteisiin.

### 7 OPTICAL (Digitaalitaalähtöliitin)

Optinen liitäntä digitaalialaolaitteisiin.

### 8 Jäähdytyspuhallin

9 Virtajohto  
Liitä verkkovirran pistorasiaan.

### 10 RF. OUT

Siirtää antennisignaalin televisioon/monitoriin

### 11 S-VIDEO OUT

Liitäntä television on S-Videon sisäänmenoon.

### 12 EURO AV 1 AUDIO/VIDEO

Liitäntä televisioon, jossa on SCART-liitin.

### 13 VIDEO OUT VALINTAKytin

Valitse EURO AV1 AUDIO/ VIDEO -liittimeen COMPONENT tai RGB-signaali riippuen siitä, miten liität tallentimen televisioon.

### 14 COMPONENT/PROGRESSIVE SCAN VIDEO OUT (Y Pb Pr)

Liitäntä televisioon, jossa on Y Pb Pr -tulot.

## Liittäminen antenniin

Irrota antennikaapelin liitin televisiosta ja työnnä se antenniliittimeen tallentimen takana. Työnnä antennikaapelin pää tallentimen TV-liittimeen ja toinen pää television antennituloliittimeen.

### RF-koaksiaaliliitäntä

Yhdistä tallentimen RF. OUT -liitin television antennituloliittimeen käyttäen mukana toimitettua 75 ohmin koaksiaalikaapelia (R). RF. OUT -liitin välittää signaalin AERIAL-antenniliittimestä.

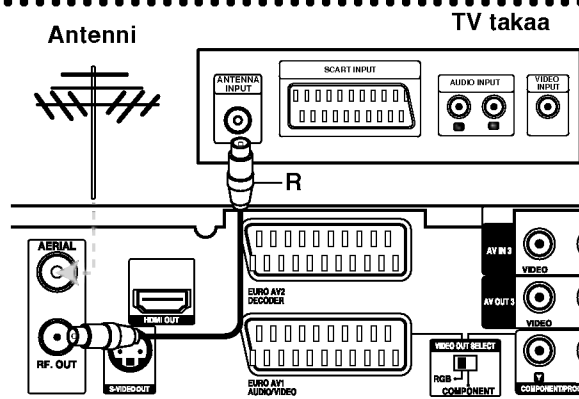

Tallennin takaa

## Liittäminen televisioon

- Tee jokin seuraavista liitännöistä riippuen nykyisen laitteistosi ominaisuuksista.
- Käytettäessä COMPONENT/PROGRESSIVE SCAN VIDEO OUT-liittimiä aseta VIDEO OUT SELECT-valintakytkin asentoon COMPONENT. Käytettäessä SCART -liittintä aseta VIDEO OUT SELECT-valintakytkin asentoon RGB.

### Vihjeitä

- Tallennin voidaan liittää monella tavalla riippuen televisiosi ja niistä laitteista, joita haluat tallentimeen liittää. Käytä ainoastaan alla kuvailtuja liitäntöjä.
- Teet liitännät parhaiten lukemalla television, videonauhurin sekä stereo- ja muiden laitteiden käyttöohjeet tarvittaessa.

### Vaara

- Varmista, että tallennin on liitetty suoraan televisioon. Säädä televisio oikealle videon sisääntulokanavalle.
- Älä liitä tallentimen AUDIO OUT -ulostuloa audiolaitteesi (nauhurin) äänisignaalin sisäänmenoliittimeen.
- Älä liitä tallenninta televisioon videonauhurin kautta. Kopiointisuojausjärjestelmä saattaa vääristää DVD:n tuottamaa kuvaa.

### TV takaa

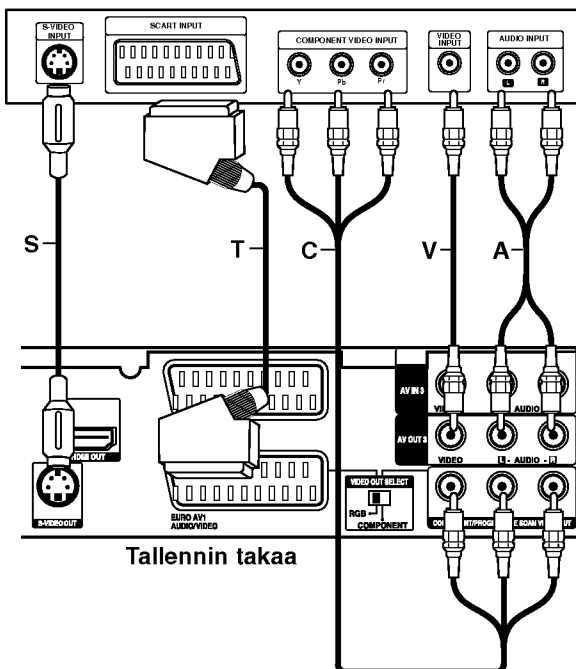

### SCART-liitäntä

Kytke tallentimen EURO AV1 AUDIO/VIDEO-scartliittimestä scartkaapeli (T) television vastaaviin liittämiin.

### Videoliitäntä

Kytke tallentimen VIDEO OUT -liitin videokaapelilla (V) television videotuloliittimeen.

### Audioliitännät (vasen/oikea)

Kytke tallentimen vasen ja oikea AUDIO OUT -liittimistä audiokaapelit (A) television vasempaan ja oikeaan audiotuloliittimeen. Älä liitä tallentimen AUDIO OUT -ulostuloa audiolaitteesi (nauhurin) äänisignaalin sisäänmenoliittimeen.

### S-Video -liitäntä

Kytke tallentimen S-VIDEO OUT -liitin S-Videokaapelilla (S) television S-Videotuloon.

### Komponenttvideoliitäntä

Kytke tallentimen COMPONENT/PROGRESSIVE SCAN VIDEO OUT-liittimistä Y Pb Pr -kaapeli (C) television vastaaviin liittämiin.

Jos televisiosi on teräväpiirto-tv tai digitaalivalmiudella varustettu tv, voit käyttää hyväksesi tallentimen jatkuvan pyyhkäisyn lähtöä mahdollisimman terävän videotarkkuuden aikaansaamiseksi. Jos tv ei hyväksy jatkuvan pyyhkäisyn tiedostomuotoa, kuva näkyy sekoitettuna yritettäessä käyttää tallentimen jatkuvaa pyyhkäisyä.

- RH188/RH199: Aseta vaihtoehto [Progressive Scan] tilaan [ON] jatkuvapyyhkäisysignaalin asetusvalikosta, ks. sivu 18.
- RH188H/RH199H/RH200MH: Aseta tarkkuudeksi 576p näppäimellä RESOLUTION jatkuvan pyyhkäisyn signaalille.

### Huomautus:

Jatkuva pyyhkäisy ei toimi analogisilla videoliitännöillä (keltainen VIDEO OUT -liitin) tai S-VIDEO-liitännällä.

### Varoitus (vain RH188/RH199)

Kun jatkuvan pyyhkäisyn lähtöasetus on tehty, kuva on nähtävissä ainoastaan jatkuvan pyyhkäisyn kanssa yhteensopivassa televisiossa tai monitorissa. Jos asetat jatkuvan pyyhkäisyn päälle vahingossa, joudut nollaamaan tallentimen. Poista ensin levy tallentimesta. Seuraavaksi paina STOP (■) ja pidä se alhaalla viisi sekuntia ennen kuin vapautat. Videolähtöön palautuvat vakioasetukset, ja kuva on taas nähtävissä tavallisessa analogisessa televisiossa tai monitorissa.

### Varoitus (vain RH188H/RH199H/RH200MH)

Jos tarkkuudeksi on asetettu 720p tai 1080i, eivät liittimet VIDEO OUT, S-VIDEO OUT ja COMPONENT VIDEO OUT, ole käytettävissä.

## HDMI-liitäntä (vain RH188H/ RH199H/RH200MH)

Jos sinulla on HDMI-televisio tai monitori, voit liittää sen tähän tallentimeen HDMI-kaapelilla.

1. Kytke tallentimen HDMI-liitin HDMI-yhteensopivan television tai monitorin HDMI-liittimeen (H).
2. Aseta television tuloksi HDMI ((katso ohjeita television käyttöoppaasta).

### Huomautuksia:

- Jos televisiosi ei kykene käsittelemään 96 kHz näytteistystaajuutta, aseta asetusvalikon vaihtoehto [Sampling Freq.] arvoon [48 kHz] (ks. sivu 19). Kun tämä valinta on tehty, tämä laite muuntaa automaattisesti kaikki 96 KHz signaalit 48KHz signaaleiksi, jotta järjestelmä voi dekodata ne.
- Jos televisiosi ei ole varustettu Dolby Digital ja MPEG-dekooderilla, aseta asetusvalikossa vaihtoehtojen [Dolby Digital] ja [MPEG] -arvoksi [PCM] (ks. sivu 19).
- Jos televisiosi ei ole varustettu DTS-dekooderilla, aseta asetusvalikossa vaihtoehtojen [DTS] arvoksi [OFF] (ks. sivu 19). Voit kuunnella DTS-monikanavasurround-ääntä liittämällä tämän tallentimen DTS-yhteensopivaan vastaanottimeen jollakin tämän tallentimen digitaalisista lähdöistä.
- Kaapelin liittimessä olevan nuolen tulee olla ylöspäin, jotta liitin tulee oikein päin tallentimen liittimeen.

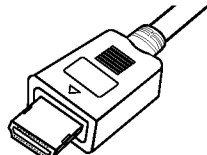

(Tyyppi A)

- Jos kuvaruudussa on häiriöitä tai raitoja, tarkista HDMI-kaapeli.

### Vihje:

Käyttäessäsi HDMI-liitäntää voit vaihtaa HDMI-lähdön resoluutiota (576i, 576p, 720p tai 1080i) painamalla RESOLUTION-näppäintä.

### Varoitus

Tarkkuuden vaihtaminen tallentimen ollessa liitetty HDMI-liittimeen voi saada aikaan virhetoimintoja. Korjaa tilanne katkaisemalla tallentimesta virta ja kytkemällä se takaisin päälle.

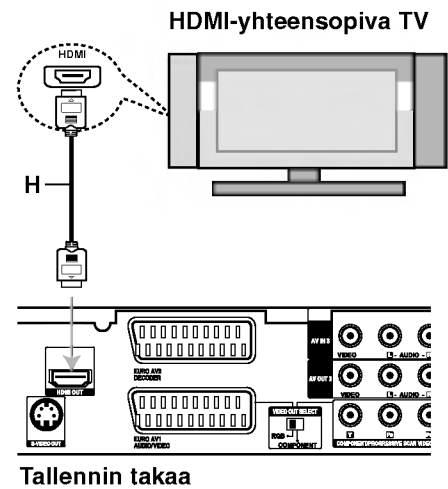

### Tietoja HDMI:stä

HDMI (High Definition Multimedia Interface) tukee video- ja audiosignaalia yhden digitaalisen liitännän kautta käytettäväksi DVD-soittimissa, digibokseissa ja muissa AV-laitteissa.

HDMI kehitettiin osaksi HDCP-teknologiaa (High Definition Contents Protection). HDCP-teknologialla suojataan lähetettävää ja vastaanotettavaa digitaalista sisältöä.

HDMI kykenee tukemaan standardia, laajennettua tai teräväpiirtoista videota sekä vakiosta audiota monikanavaisen surround-ääneen. HDMI-ominaisuuksiin kuuluvat pakkaamaton digitaalivideo, enintään 5 gigatavun kaistaleveys sekunnissa, yksi liitin (useiden kaapeleiden ja liittimien sijasta) ja AV-lähteen ja AV-laitteiden, kuten DTV:n välinen tietoliikenne.

*HDMI, HDMI-tuotemerkki ja High-Definition Multimedia Interface ovat HDMI licensing LLC:n omistamia tai rekisteröimiä tavaramerkkejä.*

### Lisätietoja HDMI-tekniikasta

- Kun yhdistät HDMI- tai DVI-yhteensopivan laitteen, tee seuraavat tarkistukset:
  - Yritä sammuttaa HDMI/DVI-laite ja tämä tallennin. Käynnistä seuraavaksi HDMI/DVI-laite ja anna sen olla toiminnassa noin 30 sekuntia. Käynnistä tämä tallennin sen jälkeen.
  - Yhdistetyn laitteen videotulo määritetään oikein tätä laitetta varten.
  - Liitetty laite on yhteensopiva seuraavien videotulojen kanssa: 720(1440)x576i, 720x576p, 1280x720p tai 1920x1080i.
- Kaikki HDCP-yhteensopivat DVI-laitteet eivät toimi yhdessä tämän tallentimen kanssa.
  - Kuva ei näy kunnolla muussa kuin HDCP-laitteessa.

## Liittäminen vahvistimeen

### Liitäntä vahvistimeen, jossa on kaksikanavainen analoginen stereo tai Dolby Pro Logic II/Pro Logic

Kytke tallentimen vasen ja oikea AUDIO OUT - liittimistä audiokaapelit (A) vahvistimen, vastaanottimen tai stereolaitteiden vasempaan ja oikeaan audiotuloliittimeen.

### Liitäntä vahvistimeen, jossa on kaksikanavainen digitaalistereo (PCM) tai audio/video-vastaanottimeen, jossa on monikanavadekooderi (Dolby Digital™, MPEG 2 tai DTS)

1. Kytke yksi tallentimen DIGITAL AUDIO OUT - liittimistä (OPTINEN O tai KOAKSIAALI X) vastaavaan liittimeen vahvistimessa. Käytä lisävarusteena saatavaa digitaalista (optinen O tai koaksiaali X) audiokaapelia.
2. Sinun täytyy aktivoida tallentimen digitaalinen ulostulo. (Ks. "Audioasetukset" sivulla 19.)

### Digitaalinen monikanavaääni

Digitaalinen monikanavaääni antaa parhaan äänenlaadun. Tätä varten tarvitsen monikanavaisen audio/videovastaanottimen, joka tukee yhtä tai useampaa tallentimen tukemaa audioformaattia (MPEG 2, Dolby Digital ja DTS) Tarkista tiedot vastaanottimen käyttöohjeista ja merkeistä vastaanottimen etulevyssä.

#### Vaara:

DTS-lisenssisopimuksista johtuen digitaalinen ulostulo on DTS-digitaaliltilassa, kun DTS-audiovirtaustoisto on valittu.

#### Huomautuksia:

- Jos digitaalisen ulostulon audioformaatti ei vastaa vastaanottimesi ominaisuuksia, vastaanotin tuottaa kovaa, vääristynyttä ääntä tai ei tuota ääntä lainkaan.
- Kuusikanavainen Digital Surround -ääni on saatavissa digitaaliliitännän kautta vain, jos vastaanotin on varustettu digitaalisella monikanavadekooderilla.
- Painamalla AUDIO näet tv-ruutunäytössä nykyisen DVD:n audioformaatin.
- Tämä tallennin ei suorita DTS-ääniraidan sisäistä (2 kanavan) dekodeusta. Voit kuunnella DTS-monikanavasurround-ääntä liittämällä tämän tallentimen DTS-yhteensopivaan vastaanottimeen jollakin tämän tallentimen digitaalisista lähdoista.

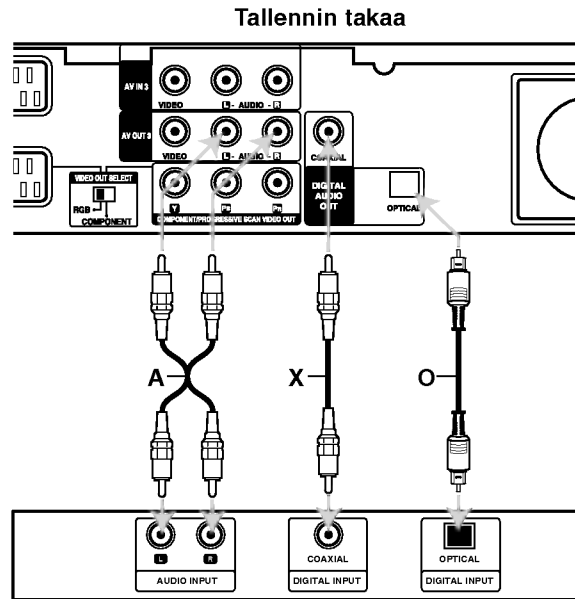

Valmistettu Dolby Laboratories:n lisenssillä. "Dolby", "Pro Logic" ja kaksois-D -kuvake ovat Dolby Laboratories:n tavaramerkkejä.

"DTS" ja "DTS Digital Out" ovat Digital Theater Systems, Inc:n tavaramerkkejä.

## Audio/video-lisäliitännät (A/V)

### Liittäminen maksu-TV/Canal Plus -dekooderiin

Kun liität tallentimeen dekooderin (ei mukana), voit katsella ja tallentaa maksu-TV/Canal Plus -ohjelmia. Irrota virtajohdon pistoke pistorasiasta ennen dekooderin liittämistä.

Maksu-TV/Canal Plus -ohjelmien katselua tai tallennusta varten valitse kohdan [AV2 Connection] arvoksi [Decoder] (ks. sivu 18) ja aseta asetusvalikon ohjelmavaihtoehdosta [Decoder On/Off] asetukseksi [On] (sivu 17).

#### Vihje:

Tallenninta ei tarvitse käynnistää, jotta virittimen signaalia voi katsella tallentimeen liitetystä televisiosta.

#### Huomautus:

Jos irrotat tallentimen virtajohdon pistokkeen pistorasiasta, et voi katsella liitetyn dekooderin signaaleja.

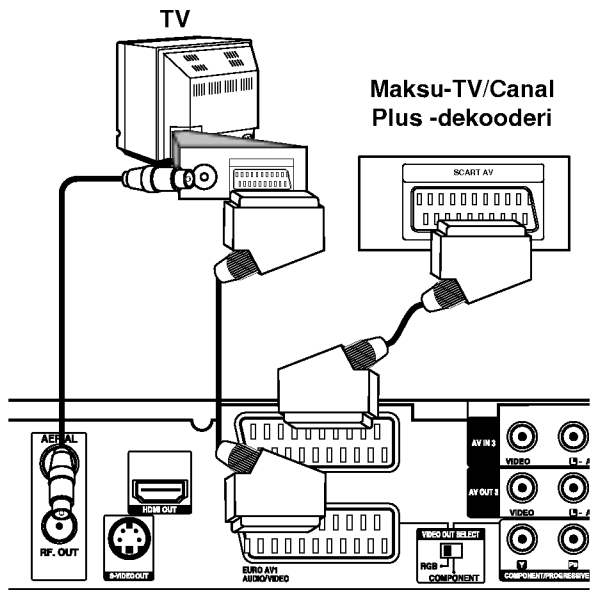

Tallennin takaa

### Liitäntä EURO AV2 DECODER -liittimeen

Voit liittää videonauhurin tai vastaavan laitteen tämän tallentimen liittimeen EURO AV2 DECODER. EURO AV2 DECODER -liittimestä katselua tai tallennusta varten valitse kohdan [AV2 Connection] arvoksi [Others] (ks. sivu 18) ja aseta kohdan [AV2 Record] arvoksi tarpeen mukaan [Auto], [CVBS] tai [RGB] (ks. sivu 21).

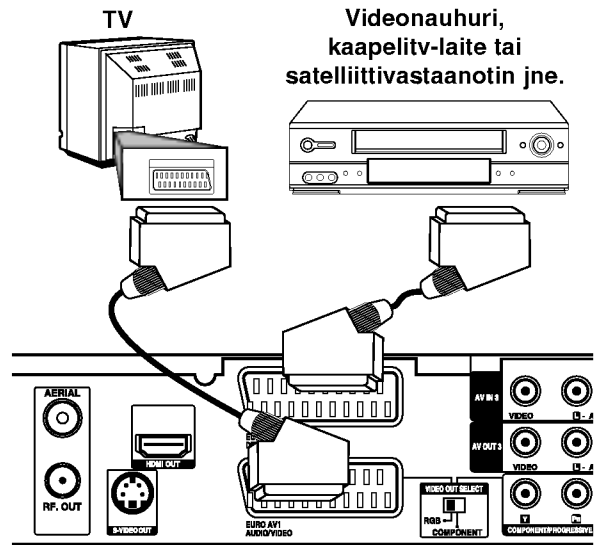

Tallennin takaa

#### Vihje:

Tallenninta ei tarvitse käynnistää, jotta virittimen signaalia voi katsella tallentimeen liitetystä televisiosta.

#### Huomautuksia:

- Kaiken kopiointin estäviä kopiosuojaussignaaleja sisältäviä kuvia ei voi tallentaa.
- Jos kierrätät tallennetut signaalit videonauhurin kautta, et ehkä saa kuvaa selvänä televisioon. Liitä videonauhuri tallentimeen ja televisioon seuraavassa osoitetussa järjestyksessä. Katsele videonauhoja television toisen tulolinjan kautta.

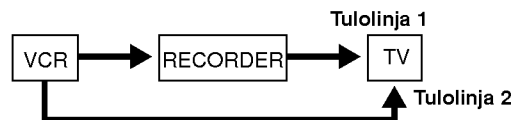

- Tallentaessasi videonauhuriin tästä tallentimesta älä vaihda tulosignaalin lähdettä TV:lle painamalla kaukosäätimen näppäintä TV/DVD.
- Jos käytät B Sky B -viritintä, liitä virittimen VCR SCART -liitin EURO AV2 DECODER -liittimeen.
- Jos irrotat tallentimen virtajohdon pistokkeen pistorasiasta, et voi katsella liitetyn videonauhurin tai virittimen signaaleja.

### Liittimien AV IN 3 tai AV IN 4 käyttö

Liitä tallentimen tuloliittimet (AV IN 3, AV IN 4) lisälaitteen audio/video -lähtöliittimiin käyttämällä audio/video-kaapeleita.

#### **Huomautus:**

Jos käytät etupaneelin S-VIDEO IN -liitintä, ei etupaneelin VIDEO IN -liitintä voi käyttää.

Liitinpaneeli lisälaitteille  
(videonauhuri, videokamera jne.)

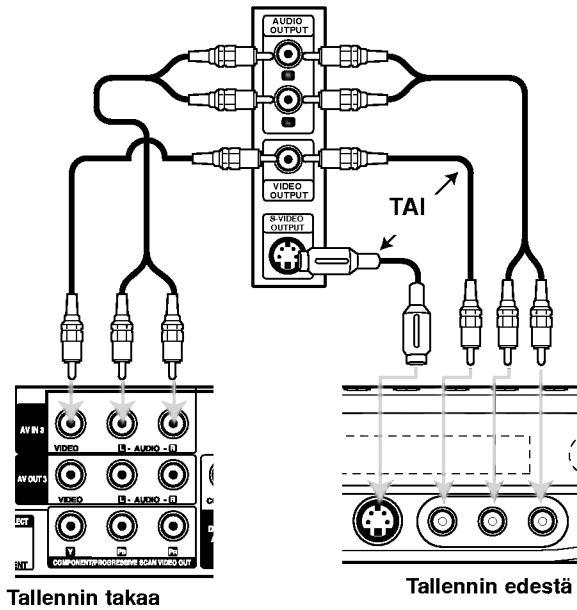

Tallennin takaa

Tallennin edestä

### Liittäminen digitaalivideokameraan

Etupaneelin DV IN -liitintä käyttäen on mahdollista liittää digitaalinen DV-videokamera ja siirtää digitaalisesti DV-nauhoituksia DVD-levyille.

Liitä DV-videokameran DV tulo/lähtöliitin tämän tallentimen etupaneelin DV IN -liittimeen käyttäen DV-kaapelia (ei mukana).

#### **Huomautus:**

Tämä liitin on tarkoitettu ainoastaan digitaalisen DV-videokameran liitännäksi. Se ei ole yhteensopiva digitaalisatelliittiviritimien tai D-VHS-videonauhureiden kanssa.

DV-videokamera

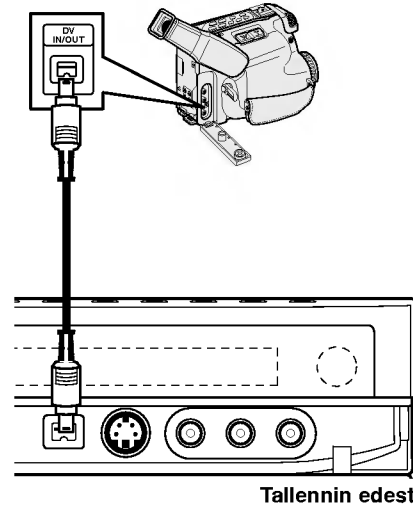

Tallennin edestä

## Home-valikon käyttö

Home-valikkosivulta pääset kaikkiin tallentimen medioihin toistoa ja tallennusta varten.

1. Hae näyttöön Home-valikkosivu painamalla HOME.
2. Valitse haluamasi päävaihtoehto painamalla ◀ / ▶. Esiin tulee alivalintoja.
3. Valitse haluamasi alivaihtoehto näppäimillä ▲ / ▼ ja ENTER.



4. Poistu HOME-valikosta painamalla HOME.

### TV

- **TV HDD:** Palauttaa tv-lähetyksen katseluun kiintolevylle tallennusta varten.
- **TV DVD:** Palauttaa tv-lähetyksen katseluun DVD-levylle tallennusta varten.

### MOVIE

- **HDD:** Näyttää kiintolevyn Title List -nimikelistavalikon. (sivu 42)
- **HDD DivX:** Näyttää kiintolevyn Movie List-elokuvavalikon. (sivu 28)
- **DISC:**
  - Näyttää nimikelistavalikon tallennettaville levyille (sivu 42)
  - Näyttää Movie List-valikon DivX-levyille. (sivu 28)
  - Toistaa Video CD- tai DVD-Video -levyn (sivu 24-27).

### PHOTO (Ks. sivu 31)

- **HDD:** Näyttää kiintolevyn Photo List-kuvavalikon.
- **DISC:** Näyttää levyn Photo List-kuvavalikon.
- **Memory Card 1/2 (vain RH200MH):** Näyttää muistikortin Photo List-kuvavalikon.

### MUSIC (Ks. sivu 29)

- **HDD:** Näyttää kiintolevyn Music List-valikon.
- **DISC:** Näyttää levyn Music List- (tai Audio CD) -valikon.
- **Memory Card 1/2 (vain RH200MH):** Näyttää muistikortin Music List-valikon.

### SETUP (Ks. sivu 16)

- **Start:** Siirtyy Setup-asetusvalikkoon.

## Alkuasetukset

Tässä valikkojärjestelmässä on useita tapoja mukauttaa annettuja asetuksia. Useimmissa valikoissa on kolme tasoa asetusvalinnoille, mutta jotkut niistä vaativat useampia tasoja monille asetuksille.

## Peruskäyttö

1. Siirry asetusvalikkoon painamalla SETUP.
2. Valitse haluttu vaihtoehto painamalla ▲ / ▼.
3. Kun haluttu kohde on valittu, siirry toiselle tasolle painamalla ▶.
4. Valitse toinen haluttu vaihtoehto painamalla ▲ / ▼.
5. Siirry kolmannelle tasolle painamalla ▶.
6. Valitse haluttu asetus painamalla ▲ / ▼, ja vahvista sitten valinta painamalla ENTER. Jotkut kohteet vaativat lisätoimia.
7. Poistu asetusvalikosta painamalla SETUP.

### Huomautus:

Siirry takaisin edelliselle tasolle painamalla ◀.

## Yleisasetukset

### Automaattinen ohjelmointi

Tässä tallentimessa on taajuussyntetisoitu viritin, joka pystyy vastaanottamaan enintään 88 tv-kanavaa.

### Valmistelut:

- Liitä tallennin halutun tyypiseen antenniin kuten kohdassa "Antenniliitännät" sivulla 10 esitetään.



1. Valitse vaihtoehto [Auto Programming].
2. Siirry kolmannelle tasolle painamalla ▶. Vaihtoehto [Country] - Maa korostuu.
3. Valitse maa näppäimillä ▲ / ▼, ja paina sitten ▶. [Start]-aloituskuvake korostuu. Jos haluamaasi maata ei ole luettelossa, valitse [Others].
4. Aloita kanavahaku painamalla ENTER. Viritin askeltaa automaattisesti läpi kaikki alueella saatavissa olevat kanavat ja sijoittaa ne virittimen muistiin.

### Huomautus:

Kun olet liittänyt tallentimen ensimmäisen kerran. Painamalla alkuasetusten kohtaa SETUP voit tehdä ainoastaan [Auto Programming] automaattiohjelmoinnin valinnat. Sen jälkeen voit tehdä muut asetukset.

## Perusasetukset (jatkoa)

### Program Edit - Ohjelmoinnin muokkaus

Voit muokata kanavia itse (lisätä, poistaa, nimetä, siirtää jne.).

1. Valitse vaihtoehto [Program Edit] ja paina sitten ►.
2. Paina ENTER, kun [Edit] on valittuna. Esiin tulee ohjelmalistavaliikko.

PR	Ch.	MFT	Station
01	C 1	+ 49	ARD
02	C 2	0	ARD
03	C 9	0	BBC1
04	C 11	0	BBC1
05	C 19	+ 49	ARD
06	C 40	0	
07	C 6	0	
08	C 7	+ 49	
09	C 21	0	
10	C 25	0	
11	C 43	0	

3. Valitse PR-numero näppäimillä ▲ / ▼, ja paina sitten ENTER.
4. Valitse ohjelmavaihtoehto näppäimillä ▲ / ▼, ja paina sitten ENTER.
  - [Program Edit] -ohjelmoinnin muokkauksella kanavan voi asettaa itse. Ks. "Ohjelman muokkaus" oikealla.
  - [Station Rename] Muokkaa aseman nimeä. Näyttösivu merkkien syöttämistä varten ilmestyy. Tietoja merkkien syöttämisestä on sivulla 46. Nimet voivat olla enintään 5 merkkiä pitkiä.
  - [Move] Lajittelee ohjelmien paikat ohjelmalistavaliikossa. Vaihda valitun ohjelman paikkaa näppäimillä ▲ / ▼, ja paina sitten ENTER.
  - [Delete] Poistaa ohjelmapaikan, jota ei tarvita.
  - [Decoder On/Off] Asettaa kanavat dekooderille. Tarvitset tätä asetusta maksu-TV/Canal Plus -ohjelmien katseluun tai tallennukseen. Hae [Decoder] näyttöön painamalla ENTER. Kytke asetus pois käytöstä painamalla ENTER uudelleen.
  - [NICAM Auto/off] Asettaa kanavat NICAM-lähetyksille. Tavallisesti [NICAM] on valaistuna näytössä. Valitse NICAM-lähetysten ääni ei kuulu selvästi, poista [NICAM] näytöstä painamalla ENTER.
5. Poistu ohjelmalistavaliikosta painamalla RETURN (↩) toistuvasti.

### Program Edit - Ohjelmoinnin muokkaus

Voit suorittaa haun ja tallentaa tv-kanavia muistiin itse. Valitessasi [Program Edit] vaiheessa 4 edellä esiin tulee kanava-asetusten valikko.

1. Valitse kohde näppäimillä ◀ / ▶, ja muuta asetusta näppäimillä ▲ / ▼.



- [PR] ilmaiseen valitun ohjelmapaikan.
  - [Seek] Etsii kanavan automaattisesti. Haku pysähtyy tallentimen virityksessä kanavalle.
  - [Ch.] Vaihtaa kanavanumeron.
  - [MFT] Hienovirittää kanavaa kuvan laadun parantamiseksi.
2. Valitse OK ja vahvista sitten asetus painamalla ENTER, jolloin palataan ohjelmalistavaliikkoon.

### AV1 Dekooderi

Asettaa EURO AV1 AUDIO/VIDEO -liittimen ottamaan vastaan koodattuja videosaaneja.

1. Ha esiin ohjelmalistavaliikko painamalla AV/INPUT.
2. Hae [Canal+] näyttöön painamalla ENTER. Kytke asetus pois käytöstä painamalla ENTER uudelleen.
  - Off: Vastanottaa signaaleja EURO AV1 AUDIO/VIDEO -liittimestä. Valitse yleensä tämä.
  - On: Koodattu videosaaneja EURO AV1 AUDIO/VIDEO -liittimestä lähetetään ulos EURO AV2 DECODER -liittimestä koodin purkua varten. Purettu signaali syötetään sitten takaisin EURO AV2 DECODER -liittimen kautta, jolloin voit tallentaa tai katsella maksu-TV/Canal Plus -ohjelmia.

## Perusasetukset (jatkoa)

### Kellon automaattinen asetus

Kun kanavan automaattinen haku on valmis, myös oikea kellonaika ja päivämäärät ovat oikein automaattisesti. Jos tallentimen kellonaika ei ole oikea aika, käyttäjän täytyy asettaa kellonaika itse.

1. Valitse vaihtoehto [Clock set] ja paina sitten ►.
2. Valitse vaihtoehto [Auto] näppäimillä ▲ / ▼, ja paina sitten ENTER.

#### **Huomautus:**

Joissakin tapauksissa tv-asema ei lähetä aikatietoja tai lähettää väärää päivämäärä ja/tai kellonaikatietoja, jolloin tallennin asettuu väärään aikaan.

Jos näin käy, suositamme, että käyttäjä asettaa kellon itse oikeaan aikaan.

### Kellon asetus käsin

1. Valitse vaihtoehto [Clock set] ja paina sitten ►.
2. Valitse vaihtoehto [Manual] näppäimillä ▲ / ▼, ja paina sitten ENTER.
3. Syötä tarvittavat tiedot päivämäärästä ja kellonajasta  
◀ / ▶ (vasen/oikea): Siirtää kohdistimen edelliseen tai seuraavaan sarakkeeseen.  
▲ / ▼ (ylös/alas): Muuttaa asetusta kohdistimen nykyisessä paikassa
4. Vahvista asetus painamalla ENTER.

### TV Aspect - TV:n kuvasuhde

Valitsee liitetyn television kuvasuhteen (vakio 4:3 tai laajakuva).

- [4:3] Valitse silloin, kun liitetty TV on 4:3 kuvaruudulla. Kun valitset [4:3], aseta alla oleva näyttötila [Display Mode].
- [16:9] Valitse tämä silloin, kun on liitetty TV laajakuvatelevisio tai siinä on laajakuvatoiminto.

### Display Mode - Näyttötila

Valitsee laajakuvan näyttötavan televisiossa, kun kuvasuhteeksi on valittu [4:3] asetuksessa [TV Aspect].

- [Letter Box] Näyttää kuvan siten, että kuvaruudun ylä- ja alareunassa on palkit.
- [Pan Scan] Näyttää automaattisesti laajakuvan koko kuvaruudulla ja leikkaa pois osat, jotka eivät sovi ruutuun.

### Jatkuva pyyhkäisy - Progressive Scan (vain RH188/RH199)

Jatkuvapyyhkäisyvideo (Progressive Scan Video) tarjoaa laadukkaimmat kuvat vähimmällä välkkymisellä. Jos käytät COMPONENT/PROGRESSIVE SCAN VIDEO OUT liittimiä, mutta liität tämän laitteen tavalliseen (analogiseen) televisioon, aseta Progressive Scan tilaan [OFF]. Jos käytät COMPONENT/PROGRESSIVE SCAN VIDEO OUT liittimiä liitätään televisioon tai monitoriin, joka on jatkuvan pyyhkäisyn signaalin kanssa yhteensopiva, aseta Progressive Scan tilaan [ON].

#### **Huomautus:**

Asetusvalikkoon ei tule Progressive Scan -progressiivista skannausta, jos VIDEO OUT SELECT -kytkin takapaneelissa on asetettu asentoon RGB.

#### **Vaara**

Kun jatkuvan pyyhkäisyn lähtöasetus on tehty, kuva on nähtävissä ainoastaan jatkuvan pyyhkäisyn kanssa yhteensopivassa televisiossa tai monitorissa. Jos asetat jatkuvan pyyhkäisyn päälle vahingossa, joudut nollaamaan tallentimen. Poista ensin levy tallentimesta. Seuraavaksi paina STOP (■) ja pidä se alhaalla viisi sekuntia ennen kuin vapautat. Videolähtöön palautuvat vakioasetukset, ja kuva on taas nähtävissä tavallisessa analogisessa televisiossa tai monitorissa.

### AV2-liitäntä

Voit liittää dekooderin tai muun laitteen takapaneelin liittimeen EURO AV2 DECODER.

- [Decoder] Valitse [Decoder] jos liität tallentimen liittimeen EURO AV2 DECODER dekooderin maksutv:lle tai Canal Plus:salle.
- [Others] Valitse [Others] jos liität tallentimen liittimeen EURO AV2 DECODER dekooderin videonauhuriin tai vastaavan tallentavan laitteen.

### Virransäästötila

Voit asettaa laitteen taloudelliseen virrandsäästötilaan. Näyttöikkunaan ei tule mitään kun laitteen virta kytketään pois.

- [OFF] Virrandsäästötila ei ole käytössä.
- [ON] Virrandsäästötila on käytössä.

#### **Huomautuksia:**

- Virrandsäästötilassa ei koodattujen televisiosignaalien (CANAL+ tai PREMIERE) koodausta pureta.
- Virrandsäästötila ei ole käytettävissä ajastustallennuksen valmiustilassa eikä silloin kun laitteen virta katkaistaan sen jälkeen kun on vastaanotettu koodattuja televisiosignaaleja (CANAL+ tai PREMIERE).

## Perusasetukset (jatkoa)

### Alustus

Voit palauttaa tallentimen tehdasasetuksiin ja alustaa kovalevyn tai muistikortin.

- [Factory Set] Halutessasi voit palauttaa tallentimeen kaikki siihen tehtaalla tehdyt asetukset. Joitakin vaihtoehtoja ei voi palauttaa tehdasasetuksiin. (Rating-luokitus, Password-salasana ja Area Code - Aluekoodi)
  - [HDD format] Alustaa kovalevyn (HDD = Hard Disk Drive): kaikki kovalevylle tallennettu pyyhitään pois.
  - [M/C format] (vain RH200MH) Alustaa muistikortin: kaikki muistikortille tallennettu pyyhitään pois.
1. Valitse vaihtoehto [Initialize] ja paina sitten ►.
  2. Valitse haluttu vaihtoehto näppäimillä ▲ / ▼, ja paina sitten ENTER. Esiiin tulee vahvistusviesti.
  3. Valitse näppäimillä ◀ / ▶ vaihtoehto [Yes] tai [No], ja paina sitten ENTER.

### Kieliasetukset



### Näyttövalikko

Valitse kieli asetusvalikolle ja tv-ruutunäytölle.

### Disc Menu/Audio/Subtitle - Levyn audio/Audio/Tekstitykset

- [Original] Tarkoittaa alkuperäistä kieltä, jolla levy tallennettiin.
- [Other] Valitse jokin toinen kieli numeronäppäimillä vastaava 4-numeroinen luku viiteluvun kielikoodien luettelosta ja syötä koodi sitten painamalla ENTER (ks. sivu 54). Jos syötät väärän kielikoodin, paina CLEAR.
- [Off](levyn tekstityksille): Kytke tekstitykset pois.

## Äänen asetukset

Kullakin DVD-levyllä on monia erilaisia vaihtoehtoja audiolähdölle.

Sääda tallentimen audiolähtö käyttämäsi äänentoistojärjestelmän mukaiseksi.



### Dolby Digital / DTS / MPEG

- [Bitstream]: Valitse "Bitstream", jos liitit tallentimen DIGITAL OUT -liittimen vahvistimeen tai muuhun laitteeseen, jossa on Dolby Digital, DTS- tai MPEG-dekooderi.
- [PCM] (Dolby Digital / MPEG:lle): Valitse tämä, kun laitteeseen on liitetty kaksikanavainen digitaalistereovahvistin. Dolby Digital:illa tai MPEG:illä koodatut DVD:t muunnetaan automaattisesti kaksikanavaiseksi PCM-ääneksi.
- [Off] (for DTS): Jos valitset "Off", ei DTS-signaalia lähetetä DIGITAL AUDIO OUT -lähtöliitimestä.

### Näytteitystaajuus.

Jos vastaanottimesi tai vahvistimesi EI kykene käsittelemään 96 KHz signaaleja, valitse [48 kHz]. Kun tämä valinta on tehty, tämä laite muuntaa automaattisesti kaikki 96 KHz signaalit 48KHz signaaleiksi, jotta järjestelmä voi dekodata ne. Jos vastaanottimesi tai vahvistimesi kykenee käsittelemään 96 KHz signaaleja, valitse [96 kHz]. Kun tämä valinta on tehty, laite päästää kaikki signaalit läpi muuntamatta niitä enempää.

### Dynamiikka-alueen säätö (DRC).

DVD-tallennusmuodossa kuulet ohjelman ääniraidan mahdollisimman tarkkana ja todenmukaisena esityksenä digitaalisen audiotekniikan ansiosta. Saat kuitenkin haluta supistaa audioulostulon dynamiikka-alueetta (kovimpien ja hiljaisimpien äänien välistä eroa). Silloin voit kuunnella elokuvan ääntä alemmalla äänenvoimakkuudella menettämättä äänen selkeyttä. Aseta DRC päälle [ON] tätä ominaisuutta varten.

### Vocal

Aseta Vocal päälle vain silloin, kun toistetaan monikanavaista karaoke-DVD-levyä. Levyn karaokekanavat sekoittuvat normaaliin stereoääneen.

## Lukitus (Käytönvalvonta)

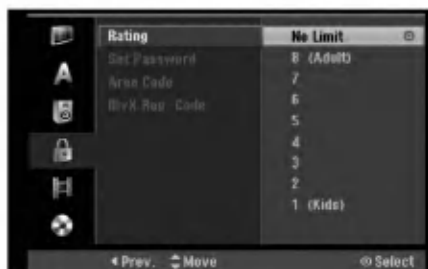

### Rating - Luokitus

Estää tiettyjen sisällön mukaan luokitettujen DVD-levyjen toistamisen. Kaikilla levyillä ei ole luokitusta.

1. Valitse vaihtoehto [Rating] ja paina sitten ►.
2. Päästäksesi toimintoihin Rating - Luokitus, Password - Salasana ja Country Code - Maakoodi syötä 4-numeroinen itse luomasi turvakoodi Jos et ole vielä syöttänyt turvasalasanaa, laite pyytää nyt sinua tekemään sen. Syötä 4-numeroinen koodi ja paina ENTER. Syötä se uudelleen ja vahvista painamalla ENTER. Jos teet virheen ennen kuin painat ENTER, paina CLEAR.
3. Valitse luokitus näppäimillä ▲ / ▼.  
[1] - [8]: Ykkösellä (1) on eniten toistorajoituksia ja luokitus kahdeksan (8) on vähiten rajoittava.  
[No Limit]: Jos valitset [No Limit] - Ei rajoitusta, käytönvalvonta ei ole toiminnassa ja levyn voi toistaa kokonaan.
4. Vahvista luokitusvalinta painamalla ENTER.

#### **Huomautus:**

Jos asetat tallentimeen luokituksen, kaikki saman tai alemman luokituksen kohtaukset toistetaan. Korkeamman luokituksen kohtauksia ei toisteta, ellei levyllä ole tarjolla vaihtoehtoisia kohtauksia. Vaihtoehdon luokituksen täytyy olla sama tai alempi. Jos sopivaa vaihtoehtoa ei löydy, toisto pysähtyy. Toistaaksesi levyä täytyy syöttää 4-numeroinen salasana tai muuttaa luokitustasoa.

### Aseta salasana

1. Valitse vaihtoehto [Set Password] - Aseta salasana, ja paina sitten ►.
2. Noudata kohdan "Luokitus" vaihetta 2. Voit muuttaa salasanan valitsemalla [Change], painamalla ENTER ja syöttämällä uuden 4-numeroisen koodin, ja painamalla sitten vielä ENTER. Vahvista syöttämällä uudelleen. Voit poistaa salasanan valitsemalla [Delete], ja paina sitten ENTER

### Jos unohdat 4-numeroisen koodisi

Jos unohdat salasanasasi, noudata seuraavaa menettelyä nykyisen salasanan poistamiseksi.

1. Näytön asetusvalikko, valitse sitten tason 1 kuvake.
2. Syötä numeronäppäimillä 6-numeroinen luku "210499."
3. Valitse [Yes] - Kyllä, ja paina sitten ENTER. 4-numeroinen salasana on poistettu. Syötä uusi koodi.

### Aluekoodi

Syötä sen alueen koodi, jonka standardeilla DVD-videolevy on luokitettu. Tiedot koodeista ovat aluekoodien luettelossa sivulla 54.

1. Valitse vaihtoehto [Area Code] ja paina sitten ►.
2. Noudata kohdan "Luokitus" vaihetta 2.
3. Valitse ensimmäinen merkki näppäimillä ▲ / ▼.
4. Siirrä kohdistinta näppäimellä ►, ja valitse seuraava merkki näppäimillä ▲ / ▼.
5. Vahvista aluekoodin valinta painamalla ENTER.

### DivX-rekisteröintikoodi

Saat meiltä DivX® VOD (Video On Demand) -rekisteröintikoodin, jota käyttämällä voi vuokrata ja ostaa DivX® VOD tilausvideoita. Katso lisä-tietoja osoitteesta [www.divx.com/vod](http://www.divx.com/vod).

1. Valitse [DivX Reg. Code] ja paina ►.
2. Paina ENTER, kun [View] on valittu, jolloin rekisteröintikoodi tulee näkyviin.
3. Käytä koodia, kun ostat tai vuokraat videoita DivX® VOD tilausvideopalvelusta [www.divx.com/vod](http://www.divx.com/vod). Noudata ohjeita ja lataa video levyille toistettavaksi tällä laitteella.

#### **Huom:**

Tilausvideopalvelusta DivX® VOD ladattuja videoita voi katsella vain tällä laitteella.

## Tallennusasetukset



### Tallennustilan asetukset

Tallennukselle voit asettaa kuvan laaduksi; XP (High Quality), SP (Standard Quality), LP (Low Quality), EP (Extended Quality).

### Tallennuksen kuvasuhde

Voit DVD-tallennuksessa asettaa kuvasuhteen sopimaan tallennettavalle materiaalille (16:9 tai 4:3).

### DV-äänitallennus

Sinun täytyy tehdä tämä asetukset, jos käytössä on 32kHz/12-bitin ääntä käyttävä videonauhuri liitettynä etupaneelin DV IN -liittimeen.

Joissakin digitaalisissa videokameroissa on kaksi ääniraitaa. Toiselle tallennetaan kuvauksen aikana ja toiselle tehdään jälkiäänitys kuvauksen jälkeen. Asetuksessa Audio 1 käytetään ääntä, joka tallennettiin kuvauksen aikana. Asetuksessa Audio 2 käytetään jälkiäänitettyä ääntä.

### TV-äänitallennus

Äänitettäessä tv:stä kaksikielistä ohjelmaa voit valita tallennettavan äänikanavan.

[Main+Sub] Pääkieli ja sivukieli

[Main] Vain pääkieli

[Sub] Vain sivukieli

### Auto Chapter - Kappaleen automaattitoisto

Tallennettaessa Video-tilassa kappalemerkit sijoitetaan tiettyssä järjestyksessä. Voit muuttaa tätä sijoitusväliä 5 minuutiksi, 10 minuutiksi tai 15 minuutiksi. Jos valitset [None] - Ei mitään, kytke automaattinen kappaleen merkintä pois päältä yhdessä asetuksen [None] kanssa.

## AV2-tallennus

Voit valita signaalityyppin tallennettaessa videotulosignaalia laitteesta, joka on liitetty EURO AV2 DECODER -liittimeen.

[Auto] Videotulosignaali noudattaa automaattisesti vastaanotettua videosignaalia.

[CVBS] Vain CVBS-tulosignaalin tallennukseen.

[RGB] Vain RGB-tulosignaalin tallennukseen.

## Levyasetukset

### Levyformaatti

Jos lataat täysin tyhjän levyn, tallennin alustaa levyn.

**DVD-R:** Tallennin alustaa levyn videotilaan.

Tallennustila on silloin aina videotila.

**DVD-RW/DVD+RW/DVD+R(DL)/DVD-RAM:** Esiin tulee alustusvalikko. Valitse [OK], ja paina sitten ENTER. DVD-RW -levy on alustettu Video-tilaan.

Voit myös alustaa uudestaan DVD-RW/DVD+RW/ DVD-RAM-levyn Setup-asetusvalikosta seuraavasti.



1. Valitse vaihtoehto [Disc Format] ja paina sitten ►.
2. Valitse [Start], ja paina sitten ENTER. Esiin tulee Format Disc -levyformaattivalikko.
3. Valitse haluttu tila (VR-tila tai Video-tila) painikkeilla ◀ / ▶, ja paina sitten ENTER. Esiin tulee vahvistusviesti. DVD+RW -levyillä siirry vaiheeseen 4.
4. Valitse [OK] painikkeilla ◀ / ▶, ja paina sitten ENTER. Levyn alustus vie vähän aikaa.

### Vaara

**Jos haluat muuttaa levyn formaattia, kaikki levyille tallennettu pyyhkiytyy pois.**

## Levyasetukset (jatkoa)

### Finalize-viimeistely

Viimeistely "kiinnittää" tallenteet paikalleen niin, että levyjä voidaan toistaa tavallisilla DVD-soittimilla tai tietokoneilla, joiden varusteena on sopiva CD-ROM-asema.

Levyn viimeistely Video-tilassa luo valikkoikkunan levyllä navigointiin. Siihen pääsee painamalla MENU/LIST tai TITLE.

#### Vaara

Kun DVD-R ja DVD+R levyn tallenne on viimeistely, levyä ei enää voi muokata tai sille ei voi tallentaa mitään muuta toisin kuin DVD+RW-levyllä.

Viimeistelyn poiston jälkeen voit tallentaa ja muokata DVD-RW -levyä valitsemalla vaihtoehdon [Unfinalize] -viimeistelyn poisto.



1. Valitse vaihtoehto [Finalize] ja paina sitten ►.
2. Kun [Finalize] on valittu, paina ENTER. Esiin tulee Finalize-viimeistelyvalikko.
3. Valitse [OK] ja paina sitten ENTER. Tallennin aloittaa levyn viimeistelyn.

#### Huomautus:

- Viimeistelyn kesto riippuu levyn tyypistä, paljonko sille on tallennettu musiikkia ja levyn nimikkeiden määrästä.
- DVD+R DL -levyn viimeistely voi kestää 30 minuuttia.

#### Vihjeitä

- Jos lataat jo aikaisemmin viimeistellyn DVD-RW -levyn, voit purkaa sen viimeistelyn valitsemalla Unfinalize-vaihtoehdon Finalize-viimeistelyvalikosta. Sen jälkeen voit muokata levyn sisältöä ja tallentaa sille uudelleen.
- DVD-R ja DVD+R -levyjen viimeistelyä ei voi poistaa.
- Jos levyn suojaus-[Disc Protect] on asetettu päälle [ON], viimeistely ei ole käytettävissä. Viimeistelyn voi silloin tehdä asettamalla [Disc Protect] -vaihtoehdoksi [OFF].

### Levyn nimiö

Tällä voit syöttää levyille nimen. Tämä nimi tulee esiin, kun lataat levyn ja kun haet levyn tietoja tv-ruutunäytöstä.

- Levyn nimi voi olla enintään 32 merkkiä pitkä.
  - Toisessa tallentimessa alustetuista levyistä saadaan näkyviin vain rajallinen merkkivalikoima.
1. Valitse vaihtoehto [Disc Label] ja paina sitten ►.
  2. Paina ENTER, kun [Edit] on valittuna. Esiin tulee näppäimistövalikko. Tietoja merkkien syöttämisestä on sivulla 46.

### Levyn suojaus

Tallennettaessa DVD-RAM / DVD+RW / +R -levylle tai VR-tilassa alustetulle DVD-RW -levylle aseta levyn suojaus Disc Protection tilaan [ON] (Päällä) estääksesi ladatun levyn tallennuksen, muokkauksen tai pyyhkimisen vahingossa. Jos haluat avata levyn muokkauksia varten, valitse [OFF] - Pois päältä.

### PBC

PBC tarkoittaa toistonhallintaa (Playback Control), ja se sisältää erikoisvalikkoja ja navigointitoimintoja, joita on käytettävissä eräillä Video CD -levyillä.

- [ON] PBC-toiminnolla varustetut Video CD:t toistetaan PBC:n mukaan.
- [OFF] PBC-toiminnolla varustetut Video CD:t toistetaan samaan tapaan kuin audio-CD:t.

## Yleistietoja tv-ruutunäytöstä

Tässä käyttöoppaassa on perusohjeet tallentimen käytöstä. Jotkut DVD-levyt edellyttävät erikoistoimintoja tai niiden toimintoja on toiston aikana rajoitettu. Tässä tapauksessa tv-ruutuun tulee  -kuvake sen merkiksi, ettei tallennin salli tätä toimintoa tai sitä ei ole saatavissa levyllä.

## Tietojen katselu tv:n katselun yhteydessä.

**Tv:n katselun aikana hae tiedot kuvaruutuun/poista tiedot kuvaruudulta painamalla ENTER tai DISPLAY.**

Ilmaisee virittimen vastaanottaman kanavan numeron, aseman nimen ja äänisignaalin (STEREO, MONO).

Ilmaisee tallennustilan, vapaan tilan määrän ja kuluneen ajan edistymispalkin.

Ilmaisee levyn nimen ja formaatin.



Näyttää nykyisen päivämäärän ja kellonajan.

## Levytietojen katselu tv-ruutunäytöstä



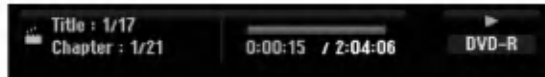

Tv-ruutunäytössä voidaan nähdä erilaisia tietoja ladatusta levyistä.

1. Painamalla DISPLAY kerran näet nykyisen tilan.



2. Painamalla DISPLAY vielä kerran näet tietoja toistosta. Esitetyt tiedot riippuvat levytyypistä tai toiston tilasta.



3. Voit valita kohteen painamalla  / , ja muuttaa tai valita asetuksia painamalla  / . Valikon kohteista on tietoja sulkumerkkien sisällä esitetyillä sivuilla.

- [Title]: Näyttää nykyisen nimikkeen (tai raidan) numeron/nimikkeiden (tai raitojen) kokonaismäärän (sivu 24, 26)
- [Chapter]: Nykyisen kappaleen numeron/kappaleiden kokonaismäärän (sivu 24)
- [Time]: Näyttää kuluneen toistoajan (sivu 26)
- [Audio]: Valitun auditoiston kielen (vain DVD VIDEO) tai audiokanavan (sivu 25)
- [Subtitle]: Valitun tekstityksen (sivu 25)
- [Angle]: Valitun katselukulman/kulmien kokonaismäärän (sivu 26)
- [Sound]: Valitun äänitilan (sivu 27)

### Huomautuksia:

Jos mitään näppäintä ei paineta 10 sekuntiin, tv-ruutunäyttö häviää.

# Toisto

## Toiston perustoiminnot

1. Lataa valitsemasi levy levykelkkaan nimiöpuoli ylöspäin.
2. Käynnistä toisto HOME-valikosta (ks. sivu 16).
3. Voit lopettaa toiston painamalla STOP (■).  
Laitte tallentaa pysäytyskohdan. "■■■" tulee tv-ruudulle hetkeksi.  
Jatka toistoa painamalla PLAY (▶) (kohtauksen kohdasta). Jos painat STOP (■) uudelleen ("■" näkyy ruudulla) tai otat levyn ulos, laite pyyhkii muististaan pysäytyskohdan.
4. Poista levy painamalla OPEN/CLOSE(▲).  
Sulje levykelkka painamalla OPEN/CLOSE (▲) tai paina POWER (⏻), levykelkka sulkeutuu automaattisesti ja laitteen virta kytkeytyy pois päältä.

### Huomautus:

Jos Parental Control -käytönvalvonta on asetettu, eikä levy ole luokitusrajojen sisällä (levy on luokituslukittu), täytyy syöttää 4-numeroinen koodi ja/tai levyn lukitus täytyy avata (ks. "Rating - Luokitukset" sivulla 20).

Näppäimet	Toiminnot	Levyt
OPEN / CLOSE (▲)	Avaa ja sulkee levykelkan.	Kaikki levyt
PAUSE (■)	Tauota toisto painamalla PAUSE (■) toiston aikana. Toista kuva kuvalta painamalla toistuvasti PAUSE (■). <b>Vihje:</b> Voit edetä kuva kerrallaan eteenpäin tai taaksepäin painamalla toistuvasti ◀ / ▶ TAUKO-tilassa. Kuva kuvalta toisto taaksepäin ei sovellu Video CD -levyille.	Kaikki levyt <b>HDD DVD ALL VCD</b>
SKIP (◀◀ / ▶▶)	Valitse seuraava kappale/raita tai palaa nykyisen kappaleen/raidan alkuun painamalla SKIP (◀◀ tai ▶▶) lyhyesti toiston aikana. Palaa edelliseen kappaleeseen/raitaan painamalla SKIP ◀◀ lyhyesti kahdesti. <b>Vinjeitä:</b> <ul style="list-style-type: none"><li>• Voit siirtyä suoraan mihin tahansa kappaleeseen DVD:n toiston aikana painamalla DISPLAY kahdesti, ja valitse kappale kuvakekuvake painamalla ▲ / ▼. Syötä sitten kappaleen numero numeronäppäimillä tai näppäimillä ◀ / ▶.</li><li>• Jos kyseessä on audio-CD, siirry suoraan mille tahansa raidalle syöttämällä toiston aikana raidan numero numeronäppäimillä (0-9).</li></ul>	<b>HDD DVD ALL VCD</b> <b>DivX ACD MP3</b> <b>WMA</b>
SCAN (◀◀ / ▶▶)	Valitse haluttu skannausnopeus painamalla SCAN (◀◀ tai ▶▶) toistuvasti toiston aikana. HDD, DVD: 5 askelta DivX: 4 askelta Video CD, Audio CD: 3 askelta  Voit toistaa hidastettuna painamalla SCAN (◀◀ tai ▶▶) toistuvasti toiston ollessa tauotettuna. HDD, DVD; 4 askelta Video CD; 3 askelta (Vain eteen)	<b>HDD DVD ALL VCD</b> <b>DivX ACD</b> <b>HDD DVD ALL VCD</b>
ZOOM	Toiston tai taukotilan aikana ZOOM-toiminto suurentaa videokuvaa. (x1 koko → x2 koko → x4 koko → x1 koko (normaalikoko) Siirry suurennetuissa kuvassa eri kohtiin näppäimillä ◀ ▶ ▲ ▼.	<b>HDD DVD ALL VCD</b>

## Perustoisto-ominaisuudet (jatkoa)

Näppäimet	Toiminnot	Levyt
REPEAT	<p>Valitse haluttu uudestaantoistotila painamalla toiston aikana toistuvasti REPEAT.</p> <p>HDD (nimike/ei), DVD (kappale/nimike/ei)            VR-tila DVD-RW (kappale/nimike/kaikki/ei)            Video CD, Audio CD (raita/kaikki/ei)            MP3/WMA (raita/kansio/ei)</p> <p><b>Huomautuksia:</b></p> <ul style="list-style-type: none"> <li>PBC:llä varustetulla Video CD:llä valitse valikosta PCB pois päältä [OFF], jos haluat käyttää satunnaistoimintoa. Ks. sivu 22.</li> <li>Jos kappaleen/raidan uudestaantoiston aikana painat SKIP - HYPPY (▶▶), uudestaantoisto peruuntuu.</li> </ul>	<p><b>HDD DVD ALL VCD</b>  <b>ACD MP3 WMA</b></p>
A-B	<p>Toiston aikana jokainen näppäimen A-B painallus valitsee kohdan A ja kohdan B sekä toistaa jakson kohdasta A (alkukohta) kohtaan B (loppukohta).</p> <p><b>Huomautus:</b>            Kiintolevyiltä toiston aikana ei leiketallenteita ei voi tehdä jaksoista, jotka kestävät vähemmän kuin 5 sekuntia.</p>	<p><b>HDD DVD ALL VCD</b>  <b>ACD</b></p>
TITLE	<p>Jos kyseisellä DVD:llä on valikko, nimikevalikko ilmestyy ruutuun. Muuten esiin tulee levyn valikko.</p>	<p><b>DVD</b></p>
MENU/LIST	<p>Kuvaruutuun tulee levyvalikko.</p>	<p><b>DVD</b></p>
SUBTITLE ( )	<p>Valitse haluttu alanimikkeen kieli painamalla toiston aikana SUBTITLE ja paina sitten ◀ / ▶ toistuvasti.</p>	<p><b>DVD</b></p>
AUDIO ( )	<p>Paina AUDIO ja sitten toistuvasti ◀ / ▶, ja kuulet eri audiokieliä tai audioraitoja.</p> <p><b>Huomautus:</b>            Joillakin levyillä on sekä Dolby Digital että DTS -ääniraitoja. Kun DTS on valittu, analogisia audiolähtöjä ei ole käytettävissä. Voit kuunnella DTS-ääniraitoja liittämällä tämän tallentimen DTS-dekooderiin jollakin digitaalisista lähdoista. Ks. liitännät tiedot sivulta 13.</p> <p>Voit kuunnella eri audiokanavia (STEREO, VASEN tai OIKEA) painamalla toiston aikana AUDIO ja sitten toistuvasti ◀ / ▶.</p> <p>VR-tilassa tallennetuilla DVD-RW-levyillä ja kiintolevyillä, joilla on sekä pääkanava että kaksikielinen äänikanava, voit vaihtaa pääkanavan Main (V) ja sivukanavan Sub (O) tai Main+sub (V+O) välillä.</p> <p>Voit kuunnella eri audiokanavia STEREO, VASEN tai OIKEA) painamalla toiston aikana toistuvasti AUDIO.</p>	<p><b>DVD</b></p> <p><b>HDD -RW<sub>VR</sub> -RW<sub>Video</sub></b>  <b>RAM +RW -R</b>  <b>+R VCD DivX</b></p> <p><b>ACD MP3 WMA</b></p>
I.SKIP	<p>Hyppäytä 15 sekuntia eteenpäin painamalla toiston aikana I.SKIP toistuvasti.</p> <p>Kovalevyiltä toistossa tai aikasiirtotilassa jokainen näppäinten ◀ / ▶ painallus hyppäyttää 5 minuuttia eteen tai taakse.</p>	<p><b>HDD DVD ALL</b></p>

## Jos valikkoikkuna on näkyvässä

**DVD VCD**

Valikkoikkuna saattaa tulla esiin vasta, kun on ladattu valikon sisältävä DVD tai Video CD.

**DVD**

Valitse katseltavaksi haluamasi nimike/kappale näppäimillä ◀ / ▶ / ▲ / ▼, ja aloita sitten toisto painamalla ENTER.

Palaa valikkoikkunaan painamalla TITLE tai MENU/LIST.

**VCD**

- Valitse numeropainikkeilla katsottavaksi haluamasi raita.  
Palaa valikkoikkunaan painamalla RETURN (↵).
- Valikkoasetukset ja valikon käytön tarkat menetelmät voivat olla erilaisia eri levyillä. Noudata kunkin valikkonäyttö sivun ohjeita. Voit myös asettaa toistonhallinnan (PBC) pois päältä [OFF] asetusvalikosta. Ks. sivu 22.

## Siirtyminen toiseen NIMIKKEESEEN

**HDD -RWVR -RWVideo RAM +RW -R  
+R DVD DivX**

Kun levyllä on useampia nimikkeitä kuin yksi, voit siirtyä toiseen nimikkeeseen seuraavasti:

- Paina toiston aikana DISPLAY ja valitse sitten nimike-kuvake painamalla ▲ / ▼.  
Valitse sitten nimikkeen numero painamalla numeronäppäimiä (0-9) tai ◀ / ▶.

## Aikahaku **HDD -RWVR -RWVideo RAM**

**+RW -R +R DVD DivX**

Aloittaa toiston mistä tahansa valitusta levyn ajankohdasta.

1. Paina toiston aikana DISPLAY. Aikahakulaatikko näyttää kuluneen toistoajan.
2. Vallitse kellokuvake painamalla ▲ / ▼ ja näyttöön tulee "0:00:00".
3. Syötä vasemmalta oikealle halutun aloitushetken tunnit, minuutit ja sekunnit.  
Jos syötät vääriä numeroita, siirrä alleviivauspalkki (|) väärän numeron alle painamalla ◀ / ▶.  
Syötä sitten oikeat numerot.
4. Vahvista painamalla ENTER.  
Toisto alkaa valitusta ajankohdasta automaattisesti.

## Merkkihaku **6/6**

**HDD -RWVR -RWVideo RAM +RW -R  
+R DVD VCD**

### Marker-merkin syöttö

Voit aloittaa toiston enintään kuudesta muistiin tallennetusta kohdasta. Syötä merkki painamalla MARKER levyn halutussa kohdassa. Merkki-kuvake tulee tv-ruudulle hetkeksi. Toistamalla toimenpiteen voit syöttää enintään kuusi merkkiä.

### Merkityn kohtauksen haku esiin tai poisto

1. Toiston aikana paina SEARCH. TV-ruudulle ilmestyy merkkihakuvälikko.
2. Valitse haettava tai poistettava merkitty kohta painamalla ◀ / ▶ / ▲ / ▼.
3. Toisto alkaa merkitystä kohtauksesta painamalla ENTER. Tai paina CLEAR ja merkitty kohta pyyhitään pois merkkihakuvälikosta.



## Kamerakulma **DVD**

Jos levyllä on eri kamerakulmista kuvattuja jaksoja, voit vaihtaa eri kamerakulmiin toiston aikana.

1. Paina toiston aikana DISPLAY.  
TV-ruutuun ilmestyy ruutunäyttö.
2. Valitse ruutunäytöstä kulmakuvake (Angle) näppäimillä ▲ / ▼.
3. Valitse haluttu kuva kulmapainamalla ◀ / ▶.  
TV-ruutuun ilmestyy nykyisen kulman numero.

### Vihje:

ANGLE-kulmailmaisoin vilkkuu tv-ruutuikkunassa eri kuvakulmista tallennetuissa kohtauksissa osoittamassa, että kuvakulman vaihto on mahdollista.

### 3D Surround **-RW<sub>VR</sub>** **-RW<sub>Video</sub>** **RAM** **+RW** **-R** **+R** **DVD** **VCD** **DivX**

Tämä laite voi tuottaa 3D Surround -vaikutelman, joka jäljittelee monikanavaista äänentoistoa kahdesta tavallisesti stereokaiuttimesta viiden tai useamman kaiuttimen sijasta, jotka tavallisesti tarvitaan monikanavaäänen kuunteluun kotiteatterijärjestelmissä.

1. Paina toiston aikana DISPLAY.  
TV-ruutuun ilmestyy ruutunäyttö.
2. Valitse ruutunäytöstä äänikuvake (Sound) näppäimillä ▲ / ▼.
3. Valitse "3D SUR" painamalla ◀ / ▶.  
Kytke 3D Surround -vaikutelma pois päältä valitsemalla "NORMAL".

### Viime tilan muisti **DVD**

Tämä nauhuri muistaa viimeisen katsomasi levyn käyttäjäasetukset. Asetukset säilyvät muistissa, vaikka poistat levyn nauhurista tai katkaiset nauhurista virran. Jos lataat levyn, jonka asetukset ovat muistissa, esiin haetaan automaattisesti viimeisin pysäytyskohta.

#### **Huomautuksia:**

- Asetukset tallentuvat muistiin käytettäväksi milloin tahansa.
- Tämä tallennin ei muista levyn asetuksia, jos katkaiset soittimesta virran ennen kuin aloitat levyn toiston.

### PIP eli kuva kuvassa (Picture In Picture)

**HDD** **-RW<sub>VR</sub>** **-RW<sub>Video</sub>** **RAM** **+RW** **-R**  
**+R** **DVD** **VCD**

Tällä toiminnolla voit katsella tallennettuja asemia toiston aikana pienessä alikuvassa.

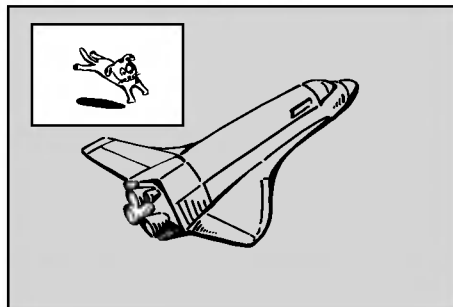

#### **On ja Ei (off)**

Vaihda alikuvaan painamalla PIP ja sammuta se painamalla tätä näppäintä uudelleen.

#### **Alikuvan syöttötilan valinta**

Valitse alikuvan syöttötila painamalla AV/INPUT. Joka kerta painettaessa tätä näppäintä näytetään kukin alikuvan syöttötila seuraavassa järjestyksessä.  
Tuner → AV1 → AV2 → AV3 → AV4

#### **Alikuvan ohjelman valinta**

Kun alikuvan syöttö on asetettu virittimeen, vaihda ohjelmaa näppäimillä PR/CH (+/-). Valitun ohjelman numero näytetään tv-ruudulla. Voit katsella valittua ohjelmaa painamalla STOP (■).

#### **Alikuvan paikan siirto**

Paina ◀ / ▶ toistuvasti, kunnes alikuva on halutussa paikassa. Alikuva siirtyy myötöpäivään tai vastapäivään.

#### **Alikuvan zoomaus**

Paina ZOOM toistuvasti ja alikuvan suurennussuhde kasvaa enintään kolme kertaa.

## DivX-elokuvatiedoston toisto

Tallennin voi toistaa DivX -tiedostoja. Ennen kuin toistat DivX-tiedostoja, lue oikealta kohta "DivX-tiedostojen vaatimukset".

### Huomautus mallille RH200MH:

Tämä tallennin ei voi toistaa DivX-tiedostoja muistikortilta.

1. Paina HOME ja valitse vaihtoehto [MOVIE].
2. Valitse media, joka sisältää DivX-tiedostoja, ja paina sitten ENTER.  
Tv-ruutuun ilmestyy [Movie List]-elokuvalistaus.



3. Valitse kansio painamalla ▲ / ▼, ja paina sitten ENTER.  
Esiin tulee luettelo kansion tiedostoista. Jos olet tiedostoluettelossa  ja haluat palata Kansio-luetteloon, korosta kaukosäätimen näppäimillä ▲ / ▼, ja paina ENTER.
4. Jos haluat katsella tiettyä tiedostoa, korosta tiedosto näppäimillä ▲ / ▼, ja paina PLAY (▶). Käytettävänä on monenlaisia toistotoimintoja. Lisätietoja sivuilla 24-27.
5. Pysäytä toisto painamalla STOP. Esiin tulee [Movie List]-elokuvalistaus.

### Huomautus DivX-tekstitysten katselusta

Jos tekstitys ei näy kunnolla, noudata seuraavia vaiheita.

1. Paina PAUSE tekstityksen tullessa ruutuun.
2. Paina ja pidä painettuna SUBTITLE noin 3 sekuntia.  
Esiin tulee kielikoodi.
3. Painamalla ◀ / ▶ valitse toinen kielikoodi, kunnes tekstitys näkyy kunnolla.
4. Jatka toistoa painamalla PLAY (▶).

## [Movie List]-elokuvalistauksen vaihtoehdot

1. Valitse kansio/tiedosto [Movie List]-valikossa painamalla ▲ / ▼, ja paina sitten ENTER.  
[Movie List]-valikon vaihtoehdot tulevat esiin. Valikon vaihtoehdot ovat erilaisia valitusta mediasta riippuen.
2. Valitse vaihtoehto näppäimillä ▲ / ▼ / ◀ / ▶, ja paina ENTER.
  - [Play] Aloita toisto valitusta nimikkeestä.
  - [Open] Esiin tulee kansio ja luettelo kansion tiedostoista.
  - [Delete] Poistaa raidan(-toja) tai kansion(-oita) mediasta.
  - [Rename] Muokkaa tiedoston nimeä. (ks. sivu 33)
  - [Move] Siirtää tiedoston(-oja) toiseen kansioon tai mediaan. (ks. sivu 34)
  - [Copy] Kopioi tiedoston(-oja) toiseen kansioon tai mediaan. (ks. sivu 34)

## DivX-tiedostojen vaatimukset

**Tarkkuus käytössä:** 720x576 (L x k) kuvapistettä

**DivX-tiedostotarkentimet:** ".avi", ".divx"

**Sopivat DivX-tekstitykset:** ".smi", ".srt",

".sub (vain Micro DVD -tiedostomuoto)",

".txt (vain Micro DVD -tiedostomuoto)"

**Sopivat koodekkiformaatit:** "DIV3", "MP43", "DIVX", "XVID", "DX50"

**Sopivat audioformaatit:** "AC3", "PCM", "MP2", "MP3", "WMA"

• Näytteitystaajuus:  
rajat 8 - 48 kHz (MP3), rajoissa 32 - 48 kHz (WMA)

• Siirtonopeus:  
rajoissa 8 - 320 kbps (MP3), 32 - 192 kbps (WMA)

**CD-R -formaatti:** ISO 9660 ja JOLIET.

**DVD±R/RW -formaatti:** ISO 9660 (UDF Bridge tiedostomuoto)

**Enintään tiedostoja/levyjä:** vähemmän kuin 1999 (tiedostojen ja kansiodien enimmäismäärä)

### Huomautuksia DivX-tiedostomuodosta

- Jos näyttökuvan tuoreusnopeus on yli 29,97 kuvaa sekunnissa, tämä laite ei ehkä toimi normaalisti.
- Palautuu valikkonäyttöä sivulle, jos tallennettujen tiedostojen video- ja audiorakenne ei ole lomitettua.
- Jos tiedosto on tallennettu GMC:llä, laite tukee vain tallennustasoa 1-point.

\* GMC?

GMC on lyhenne sanoista Global Motion Compensation. Se on MPEG4-standardissa määritetty koodaustyökalu. Joissakin MPEG4-koodereissa, kuten DivX tai Xvid, on tämä vaihtoehto. GMC-koodauksessa on eri tasoja, joista tavallisesti käytetään nimityksiä 1-point, 2-point tai 3-point GMC.

## Audio CD- tai MP3/WMA-tiedoston toisto

Tämä laite voi toistaa Audio CD-levyjä ja MP3/WMA-tiedostoja. Ennen kuin toistat MP3/WMA-tiedostoja, lue oikealta kohta "MP3/WMA -audiotiedostojen vaatimukset".

1. Paina HOME.  
Esiin tulee HOME-valikko.
2. Valitse vaihtoehto [MUSIC].
3. Valitse MP3/WMA tai audionimikkeen sisältämä media, ja paina sitten ENTER.  
Tv-ruutuun ilmestyy [Music List] -musiikkilistavalikko.



4. Valitse raita painamalla ▲/▼ ja paina sitten PLAY (▶).  
Toisto alkaa.  
Käytettävänä on monenlaisia toistotoimintoja. Lisätietoja sivuilla 24-27.

### Vihjeitä:

- Saat näkyviin MP3-tiedoston ID3-Tag tiedot painamalla DISPLAY. Jos ID3-Tag tietoja ei löydy, esiin tulee viesti "[ID3-Tag: None]". Jos valitset kansion, näyttöön tulevat kansion alikansioiden ja MP3/WMA-tiedostojen määrät. Poistu informaationäyttösviultta painamalla uudelleen DISPLAY.
- Jos haluat siirtyä ylempään hakemistoon, korosta näppäimillä ▲ / ▼ ja paina . ENTER.
- Saat myös näyttöön HOME-valikon ja voit valita toisen median painamalla HOME.

5. Pysäytä toisto milloin tahansa painamalla STOP.

### Vihje:

Voit luoda uuden kansion. Valitse vaihtoehto [New Album] - Uusi kansion kiintolevyn musiikkivalikosta tai musiikkimuistikortin\*1 valikosta, ja paina sitten ENTER. Silloin luodaan kansion nimeksi "NONAME##".

\*1 RH188/RH188H/RH199/RH199H eivät ole varustettuja muistikorttipaikoilla.

## Audio CD ja Musiikkivalikon vaihtoehdot

1. Valitse kansio/tiedosto Audio CD tai Musiikkivalikossa painamalla ▲ / ▼, ja paina sitten ENTER.  
Valikon vaihtoehdot tulevat esiin.  
Valikon vaihtoehdot ovat erilaisia valitusta mediasta riippuen.
2. Valitse vaihtoehto näppäimillä ▲ / ▼ / ◀ / ▶, ja paina ENTER.
  - [Play] Aloita toisto valitusta nimikkeestä.
  - [Random] Aloita tai pysäytä satunnaistoisto.
  - [Open] Esiin tulee kansio ja luettelo kansion tiedostoista.
  - [Delete] Poistaa raidan (raitoja) mediasta.
  - [Rename] Muokkaa tiedoston nimeä. (sivu 33)
  - [Move] Siirtää tiedoston(-oja) toiseen kansioon tai mediaan. (sivu 34)
  - [Copy] Kopioi tiedoston(-oja) toiseen kansioon tai mediaan. (sivu 34)
  - [Program Add] Lisää raidan (raitoja) ohjelmalistaan. (sivu 30)

## Random - Satunnaisesti

1. Valitse tiedosto painamalla ▲ / ▼, ja paina sitten ENTER.  
Valikon vaihtoehdot tulevat esiin.
2. Valitse vaihtoehto [Random] (Satunnaisesti) näppäimillä ▲ / ▼, ja paina sitten ENTER.  
Laite aloittaa automaattisesti satunnaistoiston ja valikkoikkunaan ilmestyy viesti "RANDOM."
3. Palaa normaalitoistoon valitsemalla [Random] uudestaan ja paina sitten ENTER.

### Vihje:

Jos painat SKIP ►► satunnaistoiston aikana, laite valitsee toisen raidan ja jatkaa satunnaistoistoa.

## MP3/WMA-audiotiedostojen vaatimukset

### Tiedostotarkenteet

“.mp3”, “.wma”.

### Näytteitystaajuus:

rajat 8 - 48 kHz (MP3), rajoissa 32 - 48 kHz (WMA)

### Siirtonopeus:

rajat 8 - 320 kbps (MP3), rajoissa 32 - 192 kbps (WMA)

### CD-R -formaatti:

ISO 9660 ja JOLIET.

### DVD±R/RW -formaatti:

ISO 9660 (UDF Bridge tiedostomuoto)

### Enintään tiedostoja/levyjä:

vähemmän kuin 1999 (tiedostojen ja kansioiden enimmäismäärä)

## Audio CD ja MP3/WMA -levyjen ohjelmoitu toisto

Program Playback - Ohjelmoitu toisto mahdollistaa omien soittolistojen laadinnan Audio CD- tai MP3/WMA-raidoista. Ohjelmiin mahtuu 99 Audio CD -raita tai 256 MP3-tiedostoa.

1. Valitse raita/tiedosto (tai kansio) Audio CD tai musiikkivalikossa näppäimillä ▲ / ▼. Voit valita musiikkivalikon kaikki MP3/WMA-tiedostot ja kansiot painamalla näppäintä CLEAR. Peruuta valinnat painamalla CLEAR uudelleen.

### Useiden raitojen (kansioiden) valinta

1. Paina **MARKER**.  
Tiedostolle/raidalle tai kansioon ilmestyy tarkistusmerkki. Peruuta merkitty tiedosto/raita tai kansio valikosta painamalla **MARKER** uudelleen.
2. Merkitse lisää tiedostoja/raitoja (kansioita) toistamalla vaihe 1.
2. Paina **ENTER**.  
Vaihtoehdot näytetään valikon vasemmassa reunassa.
3. Valitse vaihtoehto [Program Add] näppäimillä ▲ / ▼, ja paina sitten **ENTER**.
4. Merkitse lisää raitoja toistamalla vaiheet 1-3.

### Huomautus:

Jos valitset kansion ohjelmoitua toistoa varten, kaikki kansion raidat/tiedostot lisätään ohjelmaluetteloon.



5. Siirry ohjelmaluetteloon painamalla ►. Viimeksi valitsemasi ohjelmoitu raita on korostettu ohjelmaluettelossa.
6. Valitse aloitukseen haluamasi raita painamalla ▲ / ▼.
7. Aloita painamalla **PLAY** (►).  
Toisto pysähtyy kun ohjelmalistan viimeinen ohjelmoitu raita on toistettu.
8. Voit poistua ohjelmoidusta toistosta ja palata tavalliseen toistoon valitsemalla listasta raidan ja painamalla **PLAY** (►).

### Vihje:

Pääset Program List -ohjelmalistaan tai poistat sen painamalla **MENU/LIST**.

## Ohjelmalistavalikon vaihtoehdot

1. Valitse näppäimillä ▲ / ▼ raita/tiedosto ohjelmalistavalikosta, ja paina sitten **ENTER**. Valikon vaihtoehdot tulevat esiin.



2. Valitse vaihtoehto näppäimillä ▲ / ▼, ja vahvista sitten valinta painamalla **ENTER**.
  - [Play] Toisto alkaa valitusta raidasta siinä järjestyksessä, jossa ohjelmoit raidat.
  - [Random] Aloita tai pysäytä satunnaistoisto.
  - [Delete] Poistaa raidan (raitoja) ohjelmalistasta.
  - [Move] Siirtää raidan (raitoja) ohjelman järjestystä muutettaessa.
  - [Save] Vie ohjelmalistan muistiin. (Vain kovalevy)

## Ohjelmoidut raidat uudestaan

Valitse haluttu uudestaantoistotila painamalla **REPEAT**.

- [TRACK] toistaa uudestaan nykyisen raidan
- [ALL] toistaa uudestaan ohjelmalistan kaikki raidat.
- [OFF] Peruuttaa uudestaantoistotilan (ei näyttöä)

## Raidan poistaminen ohjelmaluettelosta

1. Valitse raita, jonka haluat poistaa ohjelmaluettelosta. Voit valita useita raitoja käyttämällä **MARKER**-näppäintä.
2. Paina **ENTER**. Valikon vaihtoehdot tulevat esiin.
3. Valitse [Delete] - Poista, ja paina sitten **ENTER**.

## Raitojen järjestyksen muuttaminen ohjelmalistassa.

1. Valitse raita, jota haluat siirtää ohjelmaluettelossa. Voit valita useita raitoja käyttämällä **MARKER**-näppäintä.
2. Paina **ENTER**. Valikon vaihtoehdot tulevat esiin.
3. Valitse [Move], ja paina sitten **ENTER**.
4. Siirrä keltainen palkki haluttuun paikkaan painikkeilla ▲ / ▼, ja painamalla sitten **ENTER**.

## Ohjelmaluettelon tallennus (vain kovalevy)

Tämä tallennin muistaa käyttäjän ohjelmalistan, jonka käyttäjä on ohjelmoinut.

1. Valitse ohjelmalistasta raita.  
Valikon vaihtoehdot tulevat esiin.
2. Valitse [Save] - Tallenna, ja paina sitten **ENTER**.  
Ohjelmalista tallennetaan kovalevyn **PROGRAM**-ohjelmakansioon.

## JPEG-tiedoston katselu

Tallennin voi toistaa JPEG-tiedostoja. Ennen kuin toistat JPEG-tallenteita, lue oikealta kohta "Kuvatiedostojen vaatimukset".

1. Paina HOME.  
Esiin tulee HOME-valikko.
2. Valitse vaihtoehto [PHOTO].
3. Valitse media, joka sisältää JPEG-tiedostoja, ja paina sitten ENTER.  
Tv-ruutuun ilmestyy [Photo List] -musiikkilistavalikko.



4. Valitse tiedosto näppäimillä ◀ / ▶ / ▲ / ▼, ja paina sitten ENTER.  
Valikon vaihtoehdot näytetään valikon vasemmassa reunassa.

### Vihjeitä:

- Jos haluat siirtyä ylempään hakemistoon, korosta näppäimillä ▲ / ▼ ja paina ENTER.
  - Saat myös näyttöön HOME-valikon ja voit valita toisen median painamalla HOME.
5. Valitse vaihtoehto [Full Screen] - "Koko ruutu" näppäimillä ▲ / ▼, ja paina sitten ENTER.  
Valittu kuva esitetään koko tv-ruudussa.  
Riippuen JPEG-tiedostojen koosta ja määrästä tallentimelta saattaa kulua pitkä aika levyn sisällön lukemiseen.



Saat tämän valikon esiin tai pois painamalla ENTER koko ruutukuvan katselun aikana.

6. Pysäytä katselu milloin tahansa painamalla STOP.  
Esiin tulee [Photo List]-kuvavalikko.

## [Photo List]-kuvavalikon vaihtoehdot

1. Valitse näppäimillä ▲ / ▼ tiedosto [Photo List] -kuvavalikosta, ja paina sitten ENTER.  
Valikon vaihtoehdot tulevat esiin.  
Valikon vaihtoehdot ovat erilaisia valitusta mediasta riippuen.  
Voit valita valikon kaikki tiedostot ja kansiot painamalla näppäintä CLEAR. Peruuta valinnat painamalla CLEAR uudelleen.

### Useiden raitojen (kansioiden) valinta

1. Paina MARKER.  
Tiedostoon tai kansioon ilmestyy tarkistusmerkki.  
Peruuta merkitty raita tai kansio painamalla MARKER uudelleen.
  2. Merkitse lisää tiedostoja (kansioita) toistamalla vaihe 1.
2. Valitse vaihtoehto näppäimillä ▲ / ▼, ja vahvista sitten valinta painamalla ENTER.
    - [Open] Esiin tulee kansio ja luettelo kansion tiedostoista.
    - [Full Screen] Näyttää valitun tiedoston koko ruudussa.
    - [Delete] Poistaa valitun tiedoston mediasta.
    - [Slide Show] Näyttää Slide Show -diaesitysvalikon.
    - [Rename] Muokkaa tiedoston nimeä. (sivu 33)
    - [Move] Siirtää tiedoston(-oja) toiseen kansioon (albumiin) tai mediaan. (sivu 34)
    - [Copy] Kopioi tiedoston(-oja) toiseen kansioon tai mediaan. (sivu 34)

### Vihje:

Voit luoda kiintolevylle tai muistikortille\*1 uuden kansion. Valitse vaihtoehto [New Album] ja paina sitten ENTER. Silloin luodaan kansio nimeltä "NONAME##".

\*1 RH188/RH188H/RH199/RH199H eivät ole varustettuja muistikorttipaikoilla.

## Kuvatiedostojen vaatimukset

### Tiedostotarkenteet

“.jpg”

### Kuvien koko:

Suosituksena pienempi kuin 4 MB

### CD-R -formaatti:

ISO 9660 ja JOLIET.

### DVD±R/RW -formaatti:

ISO 9660 (UDF Bridge tiedostomuoto)

### Enintään tiedostoja/levyjä:

vähemmän kuin 1999 (tiedostojen ja kansioiden enimmäismäärä)

### Huomautuksia JPEG-tiedostoista

Progressiivisia JPEG-tiedostoja tai häviöttömiä JPEG-tiedostoja ei tueta.

## Skip Images - Hyppy yli kuvien

Kuvan katselun aikana siirry seuraavaan tiedostoon tai palaa edelliseen tiedostoon painamalla SKIP (◀◀ tai ▶▶) kerran.

## Kuvien kierto

Kierrä kuva ympäri myötäpäivään tai vastapäivään kuvan näytön aikana painamalla ▲ / ▼.

## Diaesitysten katselu

1. Valitse kuvavalikosta [Slide Show] - Diaesitys (Lisätietoja kohdassa "[Photo List]-kuvavalikon vaihtoehdot" sivulla 31).
2. Paina ENTER.  
Esiin tulee diaesitysvalikko.

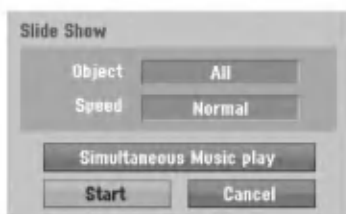

3. Tee valinnat näppäimillä ◀ / ▶ / ▲ / ▼.  
[Object] - Kohde:
  - [Selected] Diaesitys vain valituista tiedostoista. Voit valita useita tiedostoja käyttämällä MARKER-näppäintä.
  - [All] Diaesitys kaikista tiedostoista.[Speed] Kohde:  
Valitsee diaesityksen nopeuden: [Slow] - Hidas, [Normal] - Normaali tai [Fast] - Nopea.
4. Aloita diaesitys valitsemalla [Start]-käynnistysvaihtoehto, ja paina sitten ENTER.
5. Pysäytä diaesitys painamalla STOP ja palaa kuvavalikkoon.

## Diaesityksen tauotus

1. Tauota esitys painamalla PAUSE/STEP (||).
2. Kun haluat jatkaa diaesitystä, paina PLAY (▶).

## Musiikin kuuntelu samanaikaisesti diaesityksen kanssa

Voit näyttää kuvatiedostoja kuunneltaessa kovalevylle tallennettuja MP3/WMA-musiikkitiedostoja.

1. Valitse kuvavalikosta [Slide Show] - Diaesitys (Lisätietoja kohdassa "[Photo List]-kuvavalikon vaihtoehdot" sivulla 31).
2. Paina ENTER.  
Esiin tulee diaesitysvalikko.
3. Valitse Slide Show -diaesitysvalikosta vaihtoehto [Simultaneous Music play], ja paina sitten ENTER.



4. Paina ENTER.  
Simultaneous Music play valikko tulee esiin.
5. Voit valita useita tiedostoja painamalla MARKER.
  - Jos haluat valita kaikki raidat, valitse [Select All] - "Valitse kaikki", ja paina sitten ENTER.
  - Jos haluat poistaa kaikkien raitojen valinnat, valitse [Deselect All] - Poista kaikki valinnat, ja paina sitten ENTER.
  - Poistu tästä valikosta valitsemalla vaihtoehto [Cancel] - "Peruuta", ja paina sitten ENTER.
6. Korosta näppäimillä ◀ / ▶ / ▲ / ▼ vaihtoehto [Start] - "Aloita", ja paina sitten ENTER.

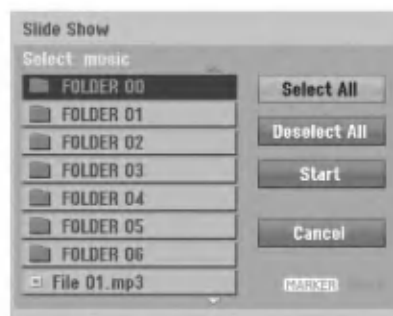

7. Pysäytä diaesitys painamalla STOP ja palaa kuvavalikkoon.

## Muokkaus: MP3/WMA, JPEG; DivX-tiedosto

Nämä selostukset koskevat MP3-tiedoston käyttöä esimerkkinä, muunlaisia tiedostoja käytetään samalla tavalla.

### Huomautuksia mallille RH200MH:

- MP3/WMA ja DivX-tiedostoja levyllä tai kovalevyllä ei voi kopioida tai siirtää muistikortille.
- DivX-tiedosto(-t) muistikortilla eivät ole käytettävissä.

## Tiedoston(-ojen) tai kansion(-oiden) poisto kiintolevyllä tai muistikortilta\*1

Voit poistaa MP3/WMA, JPEG tai DivX-tiedostoja/kansioita kiintolevyllä tai muistikortilta\*1.

1. Valitse valikosta tiedosto, jonka haluat poistaa. Voit valita valikon kaikki tiedostot ja kansiot painamalla näppäintä CLEAR. Peruuta valinnat painamalla CLEAR uudelleen.

### Useiden raitojen (kansioiden) valinta

1. Paina **MARKER**.

Tiedostoon tai kansioon ilmestyy tarkistusmerkki.

Peruuta merkitty raita tai kansio painamalla **MARKER** uudelleen.

2. Merkitse lisää tiedostoja (kansioita) toistamalla vaihe 1.

2. Paina **ENTER**. Valikkoon ilmestyvät valikon vaihtoehdot.



3. Valitse [**Delete**] - Poista, ja paina sitten **ENTER**. Valittu(-t) tiedosto(-t) poistetaan.

## Tiedoston nimeäminen kovalevyllä tai muistikortilla\*1

Voit antaa MP3/WMA-tiedostoille kiintolevyllä tai muistikortilla\*1 itsenäisiä nimiä. Nimet voivat olla enintään 32 merkkiä pitkiä.

1. Valitse valikosta tiedosto, jonka haluat nimetä.
2. Paina **ENTER**. Valikkoon ilmestyvät valikon vaihtoehdot.
3. Valitse [**Edit**], ja paina sitten **ENTER**. Muokausvaihtoehto tulee esiin.



4. Valitse [**Rename**] - Nimeä uudestaan, ja paina sitten **ENTER**. Esiin tulee näppäimistövalikko. Tietoja merkkien syöttämisestä on sivulla 46.



\*1 RH188/RH188H/RH199/RH199H eivät ole varustettuja muistikorttipaikoilla.

## Kopioi tiedosto(-oja) toiseen mediaan tai kansioon

Voit kopioida tiedoston(-oja)/kansion(-oita) toiseen mediaan tai kansioon

1. Valitse valikosta tiedosto, jonka haluat kopioida. Voit valita valikon kaikki tiedostot ja kansiot painamalla näppäintä CLEAR. Peruuta valinnat painamalla CLEAR uudelleen.

### Useiden raitojen (kansioiden) valinta

1. Paina **MARKER**.  
Tiedostoon tai kansioon ilmestyy tarkistusmerkki.  
Peruuta merkitty raita tai kansio painamalla **MARKER** uudelleen.
2. Merkitse lisää tiedostoja (kansioita) toistamalla vaihe 1.

2. Paina **ENTER**.  
Valikkoon ilmestyvät valikon vaihtoehdot.
3. Valitse [**Edit**], ja paina sitten **ENTER**.  
Muokkausvaihtoehto tulee esiin.
4. Valitse [**Copy**], ja paina sitten **ENTER**.  
Kopiointivalikko tulee esiin.



5. Voit valita kopioitavaksi albumin (kansion).
  1. Valittuasi median paina **ENTER**.  
Esiin tulee kansiolista.
  2. Valitse kansio.  
Voit myös luoda uuden kansion (albumin).  
Valitse **Copy**-valikossa vaihtoehto [**New Album**] - "Uusi kansio", ja paina sitten **ENTER**.  
Silloin luodaan kansio nimeltä "NONAME##".
6. Aloita kopiointi valitsemalla [**Copy**], ja paina sitten **ENTER**.

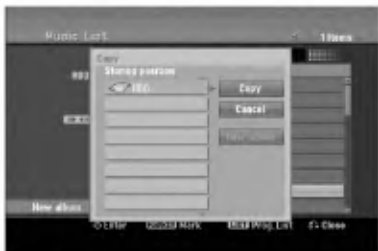

### Huomautus:

Jos kansion syvyys on enemmän kuin 5 tasoa, kopio ei ole käytettävissä.

## Tiedoston(-jen) siirto

Voit siirtää tiedoston(-oja)/kansion(-oita) toiseen mediaan tai kansioon Siirron jälkeen tiedosto(-t)/kansio(-t) poistetaan nykyisestä paikasta.

1. Noudata vaiheita 1-3 kuten vasemmalla esitetään.
2. Paina **ENTER**.  
Vaihtoehdot näytetään valikon vasemmassa reunassa.
3. Valitse [**Move**], ja paina sitten **ENTER**.  
Esiin tulee siirtovalikko.



4. Voit valita siirrettäväksi kansion.
  1. Valittuasi median paina **ENTER**.  
Esiin tulee kansiolista.
  2. Valitse kansio.  
Voit myös luoda uuden kansion (albumin).  
Valitse **Move**-valikossa vaihtoehto [**New Album**] - "Uusi kansio", ja paina sitten **ENTER**.  
Silloin luodaan kansio nimeltä "NONAME##".
5. Aloita siirto valitsemalla [**Move**], ja paina sitten **ENTER**.



# Tallennus

## Tallennuksesta DVD:lle

### Huomautuksia:

- Tämä tallennin ei voi tallentaa CD-R- tai CD-RW -levyille.
- Yhtiömme ei ole millään tavalla vastuussa tallennusten epäonnistumisesta sähkökatkojen, viallisten levyjen tai tallentimen vaurioiden johdosta.
- Sormenjäljet ja pienet naarmut levyllä voivat vaikuttaa toiston ja/tai tallennuksen suorituskykyyn. Huolehdi levyistä hyvin.

### Levytyypit ja tallennusformaatit, -tilat ja asetukset

Tämä tallennin voi toistaa viittä erilaista DVD-levytyyppiä: esitallennettuja DVD-Videolevyjä, DVD-RW, DVD-R, DVD-RAM DVD+RW ja DVD+R -levyjä. DVD-R, DVD+R, DVD+RW -levyjen formaatti on aina "Videoformaatti" – sama kuin esitallennetuilla DVD-Video -levyillä.

Tämä tarkoittaa, että viimeisteltyä DVD-R, DVD+R tai DVD+RW -levyä voi toistaa tavallisessa DVD-soittimessa. DVD-RAM -levyn tallennemuoto on Video Recording (VR).

DVD-RW -levyt ovat oletusarvoisesti videoformaattissa mutta voit vaihtaa ne videotallennusformaattiin (VR), mikäli tarpeellista. (Levyn uudelleenalusitus pyyhkii sisällön levyiltä.) Tallennustila liittyy läheisesti levyformaattiin. Jos levyn formaatti on Videotallennus, tallennus tapahtuu VR-tilassa; jos levyn formaatti on Video, tallennus tapahtuu Videotilassa (paitsi DVD-Video, joka ei ole tallennettava eikä sille ole tallennustilaa).

Tallennustilojen (jotka on kiinteitä koko levyille) mukana ovat tallennusasetukset. Niitä voidaan muuttaa tarvittaessa jokaisella tallennuskerralla ja määritellä kuvanlaatu ja kuinka paljon tilaa tallennus vie levyiltä.

### Tietoja tallentamisesta kovalevyille

Tallentaminen sisäiselle kovalevyille (HDD) on periaatteessa samanlaista kuin tallentaminen VR-tilassa DVD-RW -levylle. Käytettävissä on täysi valikoima tallennuslaadun vaihtoehtoja mukaan lukien manuaalitila, ja tietysti voit tallentaa, poistaa ja tallentaa uudelleen niin monta kertaa kuin haluat. Kovalevyn kapasiteetin ansiosta voit tallentaa sille useita tunteja videoita myös korkeampilaatuisissa tallennustiloissa. Sisällön järjestelyn helpottamiseksi kovalevy on jaettu kymmeneen osioon. Voit nimetä ja käyttää osioita haluamallasi tavalla: saatat esimerkiksi pitää yhdessä osiossa elokuvia, toisessa televisio-ohjelmia ja kolmannessa videokameratallenteita.

### Huomautus:

- Kovalevyille tallennettavien nimikkeiden suurin määrä on 255.
- Kovalevyille voi tallentaa enintään 12 tuntia jatkuvaa ohjelmaa.

### Huomautuksia tallennuksesta

- Näytetyt tallennusajat eivät ole tarkkoja koska tallennin käyttää bittinopeudeltaan mukautuvaa videopakkausta. Tämä tarkoittaa sitä, että tarkat tallennusajat riippuvat tallennettavasta materiaalista.
- Tallennettaessa TV-lähetystä tallennusajat saattavat olla lyhyempiä jos kuva on heikkotasoinen tai sisältää häiriöitä.
- Jos tallennat pysäytyskuvia tai vain ääntä, tallennusaika on pidempi.
- Näytetyt tallennuksen pituus ja jäljellä oleva aika eivät välttämättä aina vastaa yhdessä levyn pituutta täsmällisesti.
- Käytettävissä oleva tallennusaika saattaa vähentyä jos muokkaat levyä laajalti.
- Varmistu DVD-RW -levyä käytettäessä, että tallennusformaatin vaihto (Video tai VR -tila) tapahtuu ennen kun tallennat mitään levyille. Katso sivulta 21 (Levyn formaatti) ohjeet kuinka se tapahtuu.
- Käytettäessä DVD-R tai DVD+R -levyä, voit jatkaa tallennusta kunnes levy on täynnä, tai viimeistelet sen. Tarkista levyllä jäljellä oleva tallennusaika ennen kuin aloitat uuden tallennuksen.
- Käytettäessä DVD-RW -levyä videotilassa, käytettävissä oleva tallennusaika lisääntyy vain jos poistat viimeksi levyille tallennetun nimikkeen.
- Title List-Original - Nimikeistä, alkuperäinen -valikon Delete Title - Poista nimike -valinta vain piilottaa nimikkeen, ei varsinaisesti pyyhki sitä levyiltä ja siten lisää käytettävissä olevaa tallennusaikaa (ellei se ole viimeksi tallennettu nimike DVD-RW -levyllä videotilassa).
- Tallennus päällekirjoittaen on käytettävissä DVD+RW-levyillä.
- Käytettäessä DVD+R /RW -levyä tallennin suorittaa levyä tallentimesta poistettaessa tai tallenninta sammutettaessa valikon luonnin päivittäen ja muokaten uuden nimikkeen. Siten sinun täytyy poistaa levy valittuasi tallentimen toimintatilaksi DVD-tilan.

### Tallennusaika ja kuvan laatu

Esiasetetettavia tallennuksen laatutiloja on neljä:

- **XP** – Paras laatuasetus, jolla saa DVD-levylle noin 1 tuntia tallennusaikaa (4,7 Gt).
- **SP** – Oletuslaatu, riittävä useimpiin tarkoituksiin ja sillä saa DVD-levylle noin 2 tuntia tallennusaikaa (4,7 Gt).
- **LP** – Hieman heikompi videolaatu, jolla saa DVD-levylle noin 4 tuntia tallennusaikaa (4,7 Gt).
- **EP** – Alhaisin videolaatu, jolla saa DVD-levylle noin 6 tuntia tallennusaikaa (4,7 Gt).  
Jos sisältö on tallennettu EP-tilassa, saattaa kuva näkyä toiston aikana pirstoutuneena.

## Aikasiirto **HDD**

Älä menetä televisio-ohjelmasta kohtaustakaan. Jos puhelin soi katsellessasi suosikkiohjelmaasi televisiosta, painat vain "TIMESHIFT" ja "PAUSE" ennen puhelimeen vastaamista. Timeshift-aikasiirtotoiminto käynnistyy ja lähetys tallentuu myöhemmin katsottavaksi.

Puhelun tai katselun muun keskeytyksen jälkeen katsot ohjelman painamalla "PLAY" tai "SCAN". Palaa suoraan tv-ohjelmaan painamalla "STOP".

## Timeshift-aikasiirron käyttö (tauko, tv-ohjelman katselu) **HDD**

Voit tallentaa ohjelman tilapäisesti kovalevyn välimuistiin.

### Paina TIMESHIFT, kun katselet televisio-ohjelmaa.

Tv-ruutuun ilmestyy alla esitetyn kaltainen etenemispalkki. Etenemispalkki vaihtuu aikasiirron kuvakkeeksi 5 sekunnin kuluttua.



1. Osoittaa toistotilan.
2. Näyttää nykyisen aikasiirtokohtan.
3. Näyttää aikasiirron aloitusajan.
4. Näyttää aikasiirron kuluneen ajan.
5. Näyttää kellonaikaa, joka on tunti eteenpäin aikasiirron aloitusajasta.

### Vihjeitä:

- Aikasiirron aikana voi käyttää trikkitoistotoimintoja (hidastus, selaus jne.) Lisätietoja kohdassa Toistotoiminto sivuilla 24-27.
- Voit muokata välimuistiin tallennettua leikettä Timeshift-aikasiirron aikana ja säilyttää ohjelman kovalevyllä. Lisätietoja oikealla kohdassa Leiketallenne.

### Huomautuksia:

- Jos levytila ei riitä aikasiirtotoiminnon aikana, poistetaan välimuistista vanhinta aikasiirtolohkoa sitä mukaa.
- Jos mitään näppäintä ei paineta 6 tuntiin, aikasiirto kytkeytyy automaattisesti pois toiminnasta.

## Marker Search -merkkihaku aikasiirtotilassa

Voit merkitä yhden kerran aikasiirtotilassa. Paina aikasiirron aikana halutussa kohdassa MARKER. Hae merkitty kohta esiin painamalla SEARCH.

## Leiketallenne **HDD**

Voit muokata leikettä Timeshift-aikasiirron aikana ja säilyttää ohjelman kovalevyllä.

1. Timeshift-aikasiirron aikana etsi aloituskohta käyttäen toimintoja tauko, askellus, haku ja hidastus.
2. Valitse tallennettavaksi haluamasi jakson alkukohta painamalla sen kohdalla REC. Muokkauksen eteneminen näytetään punaisena etenemispalkissa.



3. Etsi lopetuskohta käyttäen toimintoja tauko, askellus, haku ja hidastus.
4. Valitse tallennettavaksi haluamasi jakson loppukohta painamalla sen kohdalla REC. Normaalityö jatkuu.
5. Tee lisää leiketallenteita ohjelmasta toistamalla vaiheet 1 - 4.



6. Pysäytä Timeshift-aikasiirto painamalla STOP. Esiin tulee vahvistusviesti.
7. Valitse [Yes] - "Kyllä" painikkeilla ◀ / ▶, ja paina sitten ENTER. Tai paina STOP uudelleen. Nykyinen lähetys näytetään tv-ruudussa.

### Huomautuksia:

- Valitut jaksot tallennetaan kovalevylle.
- Pysäyttääksesi Clip-leiketallennuksen paina STOP-painiketta. Jos pysäytät Clip-leiketallennuksen painamalla POWER, ohjelma ei tallennu kovalevylle.
- Leiketallenteita ei voi tehdä jaksoista, jotka kestävät vähemmän kuin 5 sekuntia.

## Hyppy alkuun Timeshift-aikasiirron aikana

1. Paina aikasiirron aikana ENTER. Esiin tulee valikko.
2. Paina ◀ ja toisto alkaa aivan aikasiirron alkukohtasta. Paina ▶ ja ohjelma siirtyy aikasiirron alkukohtaan sekä sitten taukotilaan.

## Aikasiirrosta poistuminen

1. Poistu Timeshift-aikasiirrosta painamalla STOP. Esiin tulee vahvistusviesti.
2. Valitse [Yes] painikkeilla ◀ / ▶, ja paina sitten ENTER. Nykyinen lähetys näytetään tv-ruudussa.

## Perustallennus televisiosta

Noudata tv-ohjelman tallennuksessa seuraavia ohjeita. Tallennus alkaa välittömästi ja jatkuu, kunnes levy on täynnä tai pysäytät tallennuksen.

### Huomautus:

Lataa DVD-tallennusta varten tallennuskelpoinen levy.

1. Paina HOME.  
Esiin tulee HOME-valikko.
2. Valitse vaihtoehto [TV].
3. Valitse vaihtoehto [TV HDD] tai [TV DVD], ja paina sitten ENTER.  
Varmista myös, että tv:n syöttö on asetettu tälle tallentimelle.  
Jos lataat täysin tyhjän levyn, tallentimelta kestää jokun aikaa alustaa levy
4. Aseta tarvittava tallennustila painamalla REC MODE toistuvasti. (XP, SP, LP, EP)
5. Valitse tallennettava tv-kanava painamalla PR/CH (+/-).

### Tv:n audiokanavan vaihtaminen

Voit valita kuunneltavan audiokanavan (kielen) painamalla AUDIO televisio-ohjelman katselun aikana. Nykyinen äänikanava näytetään tv-ruudulla.

Stereo- tai monolähetys:

Stereo → Vasen → Oikea → Mono

Kaksikielinen monolähetys:

Pää → "Sivu → "Pää+Sivu

- Tallennettaessa tv:stä kaksikielisenä aseta äänikanava Setup-asetusvalikon alivalikon kohdasta [TV Rec Audio] (ks. sivu 21).
  - Jos äänen laatu on huono asetuksella Stereo, voit useinkin parantaa sitä vaihtamalla asetukseksi Mono (vasen tai oikea).
  - Tallennin voi tallentaa NICAM tai tavallista ääntä. Jos NICAM asetuksena (sivua 17) on Auto, äänikanava vaihtuu automaattisesti NICAM:ille, jos lähetys on NICAM, ja voit tallentaa NICAM-ääntä. Jos lähetys ei ole NICAM, tavallista ääntä tallennetaan aina. Jos NICAM-äänessä on häiriöitä huonon vastaanoton johdosta, voit kytkeä pois ohjelman NICAM-asetuksen.
6. Paina kerran REC (●).  
Tallennus alkaa. (Näyttöruutuun syttyy REC-ilmaisin.)
    - Tallennus jatkuu, kunnes painat STOP (■) tai levy/kovalevy täyttyy.
    - Jos haluat tallentaa määrätyn pituisen ajan, lue kohta Pika-ajastus oikealla.
  7. Lopeta tallennus painamalla STOP (■).

## Tallennuksen tauotus

1. Tauota nauhoitus painamalla PAUSE/STEP (■).
2. Kun haluat jatkaa nauhoitusta, paina PAUSE/STEP (■).

## Voit tallentaa yhtä tv-kanavaa samalla kun katselet toista

1. Valitse tallennuksen aikana TV-tila painamalla TV/DVD. Esiin tulee TV-ilmaisin.
2. Aseta televisio katseltavalle kanavalle.

## Pika-ajastusnauhoitus (ITR)

Pika-ajastuksella voit tehdä helposti ennalta asetetun ajan pituisen tallennuksen käyttämättä ohjelmointiajastinta.

1. Noudata vaiheita 1-5 kuten vasemmalla neuvotaan (Perustallennus televisiosta).
2. Valitse tallennusajan pituus painamalla REC (●) toistuvasti.

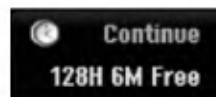

Tallennus alkaa ensimmäisen painalluksen jälkeen. Jokainen perättäinen painallus kasvattaa tallennusaikaa, jos vapaata tilaa on (enintään 240 minuuttia).

Tallennusaika näytetään tv-ruudussa.

Tallennuksen päättyessä tallennin pysäyttää tallennuksen ja sammuttaa itsensä.

## Tallennusajan tarkistus

Tarkista tallennusaika painamalla REC (●) kerran. Haettu asetukset palautuu automaattisesti tv-ruutuun hetkeksi.

Myös tallennuksen jäljellä oleva aika näytetään näyttöikkunassa.

## Tallennusajan pidentäminen

Tallennusaikaa voi pidentää milloin tahansa

painamalla REC (●).

Jokainen perättäinen painallus kasvattaa tallennusaikaa, jos vapaata tilaa on (enintään 240 minuuttia).

## Vaara

Jos tallentimen verkkojohto irrotetaan (tai sähkökatkon sattuessa) tallentimen parhaillaan tallentaessa, tallennus menetetään.

## Ajastusnauhoitus

Tähän tallentimeen voi ohjelmoida enintään 16 ohjelmaa 1 kuukausi etukäteen. Valvomatonta ohjelmoitua nauhoitusta varten ajastin tarvitsee tiedot tallennettavista kanavista sekä aloitus- ja lopetusajat.

### Huom:

Jos käytät täysin tyhjää levyä ajastettuun tallentamiseen, levy on ensin formattoitava. (Katso "Levyformaatti", sivu 21).

1. Paina TIMER REC.  
Esiin tulee ajastintallennusvalikko.

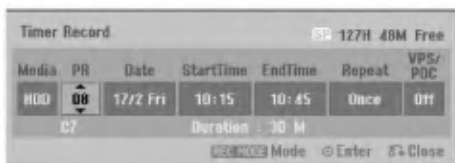

- [Media] Valitse tallennusmedia (kovalevy tai DVD).
- [PR] Valitse ohjelman numero muistista tai jokin ulkoisista syötteistä tallennettavaksi. (DV-tuloa ei voi valita.)
- [Date] Valitse päivämäärä enintään 1 kuukauden päästä.
- [Start Time] Aseta tallennuksen aloitusaika.
- [End Time] Aseta tallennuksen lopetusaika.
- [Repeat] Valitse haluttu uudestaantallennus (Once - Kerran, Daily- Päivittäin (Monday/maanantai - Friday/perjantai) tai Weekly - Viikoittain).
- [VPS/PDC] VPS/PDC-järjestelmä säätää automaattisesti tallennusaikaa niin, että vaikka ohjelmaa ei lähetettäisikään aikataulun mukaan, se saadaan talteen. Jotta VPS/PDC toimisi oikein, täytyy syöttää tallennettavaksi halutun ohjelman oikea ilmoitettu aika ja päivämäärä. Huomioi, että VPS/PDC ei toimi kaikilla asemilla.

### Huomautuksia:

- VPS/PDC-palvelua käyttävät asemat ilmoittavat yleensä VPS/PDS-tiedot tekstitiv:n tv-ohjelmasivuillaan. Lue tiedot näiltä sivuilta tehdessäsi ajastustallennuksen asetuksia.
- Käytettäessä VPS/PDC-toimintoa saattaa toisinaan ohjelman alku jäädä tallentumatta.

2. Syötä ajastustallennuksesi (-iesi) tarvittavat tiedot.
  - ◀ / ▶ (vasen/oikea) – siirrä kohdistinta vasemmalle/oikealle
  - ▲ / ▼ (ylös/alas) – muuta asetusta kohdistimen nykyisessä paikassa
  - Poistu ajastintallennusvalikosta painamalla RETURN (↩).
  - Paina ENTER, kun olet syöttänyt kaikki ohjelmatiedot.
  - Saat esiin ajastintallennuslistan painamalla TIMER REC.
3. Aseta tarvittava tallennustila painamalla REC MODE toistuvasti. (XP, SP, LP, EP)
4. Paina ENTER, tallennin vie ohjelman muistiinsa. Esiin tulee ajastintallennuslista ohjelmoinnin tarkistamiseksi.  
Tarkistuskentät "Rec. OK" ajastintallennuslistassa osoittavat, että ajastintallennus on oikein ohjelmoitu.
5. Poistu ajastintallennuslistasta painamalla RETURN (↩).
6. Muista ladata tallennuskelpoinen levy DVD-tallennusta varten ja kytke laite valmiustilaan painamalla POWER.

### Huomautuksia:

- Ajastinilmaisain palaa näyttöikkunassa, kun tallennin on valmiustilassa ja ajastin toiminnassa. (Näyttö ei näytä mitään, kun virransäästötila on käytössä: ON.)
- Tallennettaessa tv:stä kaksikielisenä aseta äänikanava Setup-asetusvalikon alivalikon kohdasta [TV Rec Audio] (ks. sivu 21).
- Pysäytä ajastintallennus painamalla POWER.
- Jos asetat ajastintallennuksen DVD:lle, mutta ladattu DVD-levy on tallennuskelvoton, tallennuksen pelastusohjelma tallentaa ohjelman automaattisesti kovalevylle.

## Ajastintallennuksen tietojen tarkistus

Ohjelmoinnin voi tarkistaa aina, kun tallentimeen on kytketty virta. Paina TIMER REC kahdesti.

- Valitse ajastintallennus painamalla ▲ / ▼.
- Muokkaa valittua ohjelmaa painamalla ENTER. Esiin tulee ajastintallennusvalikko.
- Poista valittu ohjelma ajastintallennuslistasta painamalla CLEAR.



## Ajastintallennuksen peruutus

Voit tyhjätä ajastinasetuksen milloin tahansa ennen varsinaisen tallennuksen alkamista.

- Valitse näppäimillä ▲ / ▼ ohjelma, jonka haluat poistaa ajastintallennuslistasta. Jos haluat pyyhkiä ohjelman pois, paina CLEAR.

## Ajastintallennuksen pysäytys

Ajastintallennuksen käynnistyttyä voit silti vielä peruuttaa ohjelman.

- Paina POWER.

## Ajastintallennuksen vianetsintä

**Vaikka ajastin on asetettu, tallennin ei tallenna, jos:**

- Levyä ei ole ladattu, eikä kovalevyllä ole vapaata tilaa.
- Tallennuskelvoton levyä on ladattu, eikä kovalevyllä ole vapaata tilaa.
- [Disc Protect] -levysuojaus on asetettu päälle [ON] asetusvalikossa, eikä kovalevyllä ole vapaata tilaa. (ks. sivu 22).
- Virta on kytketty päälle.
- Levyille (DVD-RW, DVD-R, DVD-RAM) on jo tallennettu 99 nimikettä, 49 nimikettä DVD+RW, DVD+R -levylle ja kovalevyllä on jo tallennettu 255 nimikettä.

**Ajastinohjelmaa ei voi syöttää, jos:**

- Tallennus on jo käynnissä.
- Ajankohta, jota yrität asettaa, on jo mennyt.
- Ajastinohjelmia on jo asetettu 16.

**Jos kaksi tai useampi ajastinohjelmaa menevät päällekkäin:**

- Varhaisempi ohjelma on etusijalla.
- Varhaisemman ohjelman päättyessä myöhempi alkaa.
- Jos kaksi ohjelmaa on asetettu alkamaan täsmälleen samaan aikaan, ensin syötetyllä on etusija.

Jos levy on viallinen, tallennus ei ehkä onnistu täysin. Se ei tässä tapauksessa ehkä onnistu, vaikka tarkistus kentässä olisi viesti "Rec. OK".

## Tallennus ulkoisesta syötteestä

### Tallennus ulkoisista laitteista

Voit tallentaa ulkoisista laitteista, kuten videokamerasta tai videonauhurista, joka on liitetty johonkin tallentimen ulkoisten laitteiden tuloliittimiin.

1. Varmista, että laite, josta haluat tallentaa, on liitetty oikein tallentimeen. Ks. sivu 14-15.
2. Valitse HOME-valikosta tallennemediat (TV HDD tai TV DVD). (ks. sivu 16).
3. Valitse ulkoinen laite tallennuslähteeksi painamalla AV/INPUT toistuvasti.
  - Tuner: Sisäinen viritin
  - AV1: EURO AV1 AUDIO VIDEO asennettuna takapaneeliin
  - AV2: EURO A/V2 DEKODERI asennettuna takapaneeliin
  - AV3: AV IN 3 asennettuna takapaneeliin
  - AV4: AV IN 4 (VIDEO, AUDIO (O/V), S-VIDEO IN) asennettuna etupaneeliin
  - DV: DV IN asennettuna etupaneeliin
4. Valitse tarvittava tallennustila painamalla REC MODE toistuvasti. (XP, SP, LP, tai EP)
5. Paina kerran REC (●). Tallennus alkaa. (Näyttöruutuun syttyy REC-ilmaisin.)
  - Tallennus jatkuu, kunnes painat STOP (■) tai levy/kovalevy täyttyy.
  - Jos haluat tallentaa määrätyn pituisen ajan, lue kohta "Pika-ajastustallennus" sivulla 37.
6. Lopeta tallennus painamalla STOP (■).

### **Huomautus:**

Jos lähde on kopiosuojattu CopyGuard:illa, sitä ei voi tallentaa tällä tallentimella.

Lisätietoja tekijänoikeuksista ja kopiosuojauksesta sivulta 50.

## Tallennus DV-syötteestä

### Ennen dubbausta

Voit liittää DV:llä varustetun videokameran tähän tallentimeen yhdellä DV-kaapelilla ääni-, video-, data- ja ohjaussignaalien tuloa ja lähtöä varten.

- Tämä tallennin on yhteensopiva ainoastaan DV-formaatin (DVC-SD, DV25) videokameroiden kanssa. Digitaalisatelliittiviritimet ja digitaaliset VHS-videonauhurit eivät ole yhteensopivia.
- Tähän tallentimeen ei voi liittää enempään kuin yhden DV-videokameran kerrallaan.
- Et voi ohjata tätä tallenninta DV IN-liittimeen liitetystä ulkoisesta laitteesta (kaksi tallenninta mukaan lukien).
- Aina ei ehkä ole mahdollista ohjata DV IN-liittimeen liitettyä videokameraa.
- Digitaalivideokamerat voivat tavallisesti tallentaa ääntä 16 bitin/48kHz stereona tai kahta 12 bitin/32kHz stereoraitaa. Tämä tallennin voi tallentaa vain yhtä stereoääniraitaa. Asetat [DV Rec Audio] halutulla tavalla tilaan [Audio 1] tai [Audio 2] (ks. sivu 21).
- DV IN -liittimen äänitulon tulee olla 32 tai 48 kHz (ei 44,1 kHz).
- Tallennuksen kuvaan voi tulla häiriöitä, jos lähdelaitte tauottaa toistoa tai toistaa nauhasta tyhjän kohdan, tai lähdelaitteesta katkeaa virta tai DV-kaapeli irtoaa liittimestään.

### Tallennus digitaalivideokamerasta

Voit tallentaa digitaalisesta videokamerasta, joka on liitetty tämän tallentimen etupaneelin DV IN -liittimeen. Tallentimen kaukosäätimellä voit ohjata sekä videokameraa että tätä tallenninta.

Varmista ennen tallennusta, että DV IN -liittimen äänitulo on asetettu oikein (ks. sivu 21).

#### **Vihjeitä:**

- Tulosignaalin täytyy olla DVC-SD-muotoa.
- Joitakin videokameroita ei voi ohjata tämän tallentimen kaukosäätimellä.
- Jos liität toisen tallentimen DV-kaapelilla, et voi ohjata toista DVD:tä tästä tallentimesta.
- Et voi kauko-ohjata tätä laitetta DV IN-liittimeen liitetystä laitteesta.
- DV-kasetilta ei voi tallentaa päivämäärä- ja kellonaikatietoja.

1. Varmista, että digitaalivideokamera on liitetty etupaneelin DV IN -liittimeen. Ks. sivu 15.
2. Valitse HOME-valikosta vaihtoehto [TV HDD] tai [TV DVD], ja paina sitten ENTER. (ks. sivu 16).
3. Tarkista, että DV-äänien tulo on haluamallasi tavalla.  
Valittavana ovat Audio 1 (alkuperäinen ääni) ja Audio 2 (jälkiäänitetty ääni).
  - DV-tulon asetukset tehdään asetusvalikon alavalikosta [DV Rec Audio]. Lisätietoja kohdassa "DV-äänitallennus" sivulla 21.
4. Valitse haluttu DV-tulotila painamalla toistuvasti AV/INPUT. Näyttöön ja tv-ruutuun tulee viesti DV.
5. Hae videokameran nauhasta kohta, josta haluat aloittaa tallennuksen.  
Parhaan tuloksen saat tauottamalla toiston kohtaan, josta haluat aloittaa tallennuksen.
  - Videokamerasta riippuen voit ohjata videokameraa tämän tallentimen kaukosäätimen toiminnoilla STOP, PLAY ja PAUSE.
6. Aloita tallennus painamalla kerran REC (●).
  - Tallennus pysähtyy automaattisesti, jos tallennin ei havaitse signaalia.
  - Tallennuksen voi tauottaa tai pysäyttää painamalla PAUSE/STEP (■) tai STOP (■). Videokameraa ei voi ohjata tällä kaukosäätimellä tallennuksen aikana.
  - Video-tilassa tallennuksen viimeinen kuva saattaa jäädä näkymään kuvaruutuun joksikin aikaa tallennuksen päätyttyä.

### Vianetsintä

Jos DV IN -liitännän kautta ei saada kuvaa ja/tai ääntä, tarkista seuraavat pallolla merkityt kohdat:

- Varmista, että DV-kaapeli on liitetty oikein.
- Kokeile kytkemällä virta pois liitetystä laitteesta ja kytke virta takaisin päälle.
- Kokeile vaihtamalla toinen äänitulo.

### Huomautus:

Liitetystä videokamerasta riippuen et voit ehkä ohjata sitä tämän tallentimen mukana toimitetulla kaukosäätimellä.

## Toisto ja tallennus samanaikaisesti

### Toisen nimikkeen toisto tallennuksen aikana

Toisto ja tallennus DVD:lle ja sisäiselle kovalevylle (HDD) ovat täysin toisistaan riippumattomia. Voit esimerkiksi tallentaa joko DVD:lle tai kovalevylle ja toistaa videota muusta lähteestä samaan aikaan.

1. Aloita tallennus.
2. Hae näyttöön Home-valikkosivu painamalla HOME.
3. Valitse toistettavaksi haluamasi mediatyyppi näppäimillä ▲ / ▼ / ◀ / ▶ ja ENTER.
4. Aloita toisto.  
Tallennus jatkuu ja samalla toistetaan mediaa toisesta tilasta.

#### **Huomautuksia:**

- Samanaikaista toistoa ja tallennusta ei voi käyttää kopioinnin aikana.
- Et voi muokata ohjelmia samanaikaisen toiston ja tallennuksen aikana.

### Time Slip - Aikasiirto **HDD**

Voit toistaa nykyistä nimikettä samaan aikaan tallennuksen kanssa.

1. Aloita tallennus kiintolevylle.
2. Paina PLAY (▶).  
Toisto alkaa ja tallennus jatkuu toiston aikana.
  - Toiston aikana voit käyttää näppäimiä PAUSE (⏸) ja SCAN (◀◀ / ▶▶) tauotukseen, skannaukseen ja hidastuksiin.
3. Paina STOP (■).  
Toisto pysähtyy ja laite palaa nykyiseen tallennuskohtaan.

#### **Huomautuksia:**

- Toiston voi pysäyttää vasta 15 sekunnin kuluttua sen alusta.
- Tämä toiminto ei toimi DVD-tallennustilassa.

# Muokkaus

## Nimikelist- ja kappalelistavalikon yleiskatsaus

Title List -nimikelistaa käyttämällä voit muokata videosisältöä. Nimikelistavalikossa käytössä olevat muokkaustoiminnot riippuvat siitä, muokkaatko videota DVD:llä vai kovalevyllä ja muokkaatko alkuperäistä sisältöä vai toistolistaa.

VR-tilan DVD-RW-levyjä voi muokata kahdella tavalla. Voit muokata suoraan levyn alkuperäistä sisältöä tai luoda toistolistan ja muokata sitä. Toistolista ei muuta mitään levyn sisällöstä, vaan ainoastaan ohjaa tapaa, jolla sisältöä toistetaan.

Kovalevyllä tallennetun aineiston muokkaus on samanlaista kuin VR-tilan DVD-RW-levyn alkuperäisen sisällön muokkaus, sillä komennot nimikkeiden poistoon ja nimeämiseen ovat samat samoin kuin DVD-levyjen nimikkeiden sisältämien kappaleiden hienosäätö.

### Huomautus:

Jos tallennuksen aikana katsot näytöstä kovalevyn nimikelistavalikkoa, joihinkin nimikkeisiin voi liittyä merkki. Nämä nimikkeet tallennettiin syöttölinjan asetuksilla, jotka ovat erilaisia kuin tallentimen nykyiset asetukset. Tallennuksen aikana näitä nimikkeitä ei voi toistaa.

1. Hae näyttöön Title List -nimikelistavalikko painamalla MENU/LIST.  
Toisto täytyy pysäyttää tätä toimenpidettä tehtäessä.
  - Siihen pääsee myös HOME-valikosta valitsemalla [MOVIE], sitten vaihtoehdon [HDD] tai [DVD] ja painamalla ENTER.
  - Nimikkeitä valittaessa hae esiin edellinen/seuraava sivu näppäimillä ▲ / ▼, jos nimikkeitä on enemmän kuin kuusi.
  - Jos muokkaa levyä VR-tilassa, vaihda Original- ja Playlist-toistolistavalikoiden välillä painamalla MENU/LIST.

Valikon vaihtoehdot näytetään kuvaruudun vasemmassa reunassa. Näyttösvivun pääosassa ovat DVD-levyn tai kovalevyn nimikkeiden (tai kappaleiden) miniatyyrikuvat. Voit muuttaa miniatyyrikuvia käyttämällä THUMBAIL-miniatyyripainiketta—ks. Nimikkeen miniatyyrikuvien muuttaminen sivulla 43.

Saat esiin tarkempia tietoja nimikelistavalikosta valitusta nimikkeestä painamalla DISPLAY.

Kun olet valinnut nimikkeen tai kappaleen Chapter List -valikon Title List -nimikelistasta, paina sitten ENTER. Valikon vaihtoehdot valikon vasemmassa reunassa. Valitse vaihtoehdo näppäimillä ▲ / ▼, ja vahvista sitten valinta painamalla ENTER.

2. Title List -valikosta poistutaan painamalla RETURN (↵) toistuvasti.

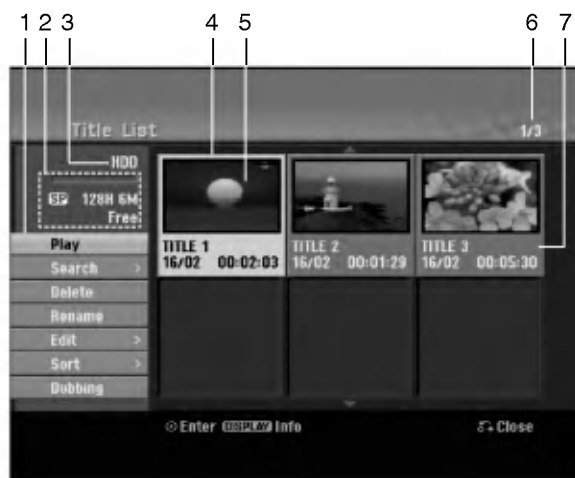

1. Valikon vaihtoehdot: Saat esiin valikon vaihtoehdot valitsemalla nimikkeen ja painamalla sitten ENTER. Esitetyt vaihtoehdot ovat erilaisia riippuen levytyypistä.
  - [Combine] Yhdistää kaksi nimikettä tai kappaletta yhdeksi (sivu 47, 48).
  - [Delete] Poistaa nimikkeen tai kappaleen. (sivu 45)
  - [Delete Part] Poistaa osan nimikkeestä (sivu 45).
  - [Divide] Jakaa nimikkeen kahdeksi nimikkeeksi (sivu 48).
  - [Dubbing] Kopioi nimikkeen toiselle medialle. (sivu 51)
  - [Full Play] Aloittaa toiston valitusta nimikkeestä piilotetut kappaleet mukaanlukien.
  - [Hide (Show)] Piilottaa (tai näyttää) valitun nimikkeen tai kappaleen. (sivu 49)
  - [Move] Siirtää kappaleen Chapter List-Playlist -valikossa johonkin valikon kohtaan. (sivu 49)
  - [Play] Aloita toisto valitusta nimikkeestä tai kappaleesta. DVD+R/RW -levyjen piilotettuja nimikkeitä ja kappaleita ei voi toistaa.
  - [Playlist Add] Lisää nimikkeen Playlist Add -toistolistaan. (sivu 44)
  - [Protect] Suojaa nimikkeen vahingossa tapahtuvalta tallennukselta, muokkaukselta tai poistolta. (sivu 49)
  - [Rename (Title Name)] Muokkaa tiedoston nimeä. (sivu 46)
  - [Search]
    - [Chapter] Kappale: näyttää nimikkeen kappaleistan.
    - [Time] Aika: hakuaika haluamastasi nimikkeen alkukohdasta. (sivu 46)
  - [Sort] Luettelo nimikelistavalikon ohjelmat päivämäärän, nimikkeen tai luokan mukaan. (sivu 47)
  - [Title] Näyttää kappaleen nimikelistan.
  - [Undo]/[Redo] Palauttaa/tekee uudestaan viimeisen poiston/toiminnon. (sivu 47)
2. Ilmaisee tallennustilan, vapaan tilan määrän ja kuluneen ajan edistymispalkin.
3. Nykyinen media
4. Nykyinen valittu nimike
5. Miniatyyri
6. Näyttää valitun nimikkeen numeron ja nimikkeiden kokonaismäärän.
7. Näyttää nimikkeen nimen, tallennuspäivämäärän ja tallennuspituuden.

## Kovalevy, VR-tilat: Original- ja Playlist-muokkaus

### Nimikkeet, kappaleet ja osat

Levyn alkuperäisen sisällön nimikkeet sisältävät yhden tai useampia kappaleita. Liittäessäsi levyn nimikelistan toistolistaan näkyviin tulevat kaikki kyseisen nimikkeen kappaleet. Toisin sanoen toistolistan kappaleet käyttäytyvät tarkalleen samalla tavalla kuin kappaleet DVD-Video-levyllä. Osat ovat jaksoja Original- tai toistolistan nimikkeistä. Original- ja Playlist-valikoissa voit lisätä tai poistaa jaksoja. Kappaleen tai nimikkeen lisäys toistolistaan luo uuden nimikkeen, joka sisältää jakson (esim. kappaleen) alkuperäisestä nimikkeestä. Jakson poisto poistaa osan nimikkeestä Original- tai Playlist-valikosta.

#### Vaara

- Muokattaessa toiminnoilla Delete - Poista, Add - Lisää ja Move - Siirrä, alku- ja loppukuvat eivät ehkä ole tarkalleen samoja kuin mitkä aloitus- ja lopetuskohtia näytöllä asetettaessa nähtiin.
- Toistolistaa toistettaessa muokkausten välillä saatetaan havaita hetkellisiä taukoja. Ilmiö ei ole vika.

### Voiko DVD:tä editoida samoin kuin videonauhaa?

Ei voi. Editoidessa videonauhaa tarvitaan yksi videodekki toistamaan alkuperäistä nauhaa ja toinen tallentamaan muokkaukset. DVD:llä editoidaan tekemällä "Playlist"-toistolista, joka sisältää toistettavan materiaalin ja sen toistoajat. Toistettaessa tallennin toistaa levyä toistolistan mukaan.

### Sanoista "Original - Alkuperäinen" ja "Playlist - Toistolista".

Tässä käyttöoppaassa käytetään usein sanoja Original ja Playlist-toistolista, joilla tarkoitetaan alkuperäistä sisältöä ja editoitua, muokattua versiota.

- **Original:** sisältö tarkoittaa alkuperäistä tallennusta levyille.
- **Playlist:** sisältö tarkoittaa levyn muokattua versiota — sitä, miten alkuperäistä sisältöä tulee toistaa.

## Kappalemerkkien lisäys

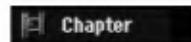

Voit luoda nimikkeeseen kappaleita lisäämällä haluttuihin kohtiin kappalemerkkejä.

#### Huomautus:

Kappalemerkkejä asetetaan säännöllisin välein automaattisesti. Voit muuttaa tätä asetusväliä alkuasetusten valikosta (ks. sivu 21 kohta "Autom. kappaleet").

Kohdassa, josta haluat aloittaa uuden kappaleen, paina CHP ADD tallennuksen tai toiston aikana.

Tv-ruudulle ilmestyy kappalemerkin kuvake.

## Nimikeminiatyrieni muuttaminen

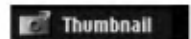

Jokaista Title List-nimikevalikossa esitettyä nimikettä edustaa kyseisen nimikkeen alusta otettu miniatyyrikuva.

Halutessasi voit valita jonkin toisen pysäytyskuvan nimikkeestä.

Painamalla THUMBNAIL saat parhaillaan näytössä olevan kuvan esiintymään nimikelistavalikossa.

Valitsemasi pysäytyskuva esiintyy sekä Original- että Playlist-valikossa.

#### Vinje:

Voit myös vaihtaa nimikkeen miniatyyrikuvan kappalelistavalikossa. Valitse kappale Chapter List -valikosta, ja paina sitten THUMBNAIL. Kappaleen sisältämän nimikkeen miniatyyrikuva vaihtuu.

## Uuden Playlist-toistolistan laadinta **-RWVR** **RAM**

Lisää tällä toiminnolla Original (Title) tai kappale Playlist-toistolistaan. Sen tehdessäsi koko nimike vietään toistolistaan (voit poistaa myöhemmin siitä palasia, joita et tarvitse — ks. Original- tai Playlist nimikkeen/kappaleen poisto sivulla 45).

Nimike esiintyy toistolistassa täydellisenä samoin kappalemerkein, jotka ovat sillä alkuperäisenä. Jos kuitenkin lisäät myöhemmin alkuperäiseen uusia kappalemerkkejä, ne eivät automaattisesti kopioidu toistolistan nimikkeeseen.

Voit lisätä enintään 999 kappaletta yhdelle levyille. Jos haluat lisätä ainoastaan nimikkeen yhden kappaleen, käytä toimintoa nimikkeen/kappaleen lisäys toistolistaan tällä sivulla.

1. Valitse nimike tai kappale Title List- Original tai Chapter List-Original -valikosta vietäväksi toistolistaan, ja paina sitten ENTER. Valkon vaihtoehdot näytetään valikon vasemmassa reunassa.



2. Valitse [Playlist Add] näppäimillä ▲ / ▼, ja paina sitten ENTER.



3. Valitse [New Playlist], ja paina sitten ENTER. Uusi nimike tulee esiin päivitettyyn Playlist-toistolistaan. Nimikkeen kaikki kappaleet on lisätty toistolistaan.



## Lisää nimikkeitä/kappaleita Playlist-toistolistaan **-RWVR** **RAM**

Voit lisätä Original-nimikkeen tai kappaleen Playlist-nimikkeeseen, vaikka se olisi jo tallennettu.

1. Valitse nimike tai kappale Title List- Original tai Chapter List-Original -valikosta vietäväksi toistolistaan, ja paina sitten ENTER. Valikon vaihtoehdot näytetään kuvaruudun vasemmassa reunassa.



2. Valitse valikon vaihtoehdoista [Playlist Add]-Toistolista' näppäimillä ▲ / ▼, ja paina sitten ENTER.



3. Valitse Title List-Playlist, joka on jo tallennettu liitettäväksi nimikkeeseen tai kappaleeseen, ja paina sitten ENTER.
4. Lisää toistolistaan muita nimikkeitä tai kappaleita toistamalla vaiheet 1-3. Voit katsella lisättyjä kappaleita Chapter List-Playlist -valikosta.



5. Poistu painamalla RETURN (↵), tai siirry takaisin Title List-Original -valikkoon painamalla MENU/LIST.

## Original -tai Playlist -nimikkeen/kappaleen poisto

Poistaessasi nimikkeen tai kappaleen toistolistavalikosta poistat sen ainoastaan toistolistasta, varsinainen nimike/kappale säilyy Original-valikossa.

Jos päätät poistaa nimikkeen tai kappaleen Original (title/chapter) -valikosta, tuo nimike tai kappale poistetaan levyiltä, jolloin vapautuu lisää tallennusaikaa. Originalista poistetut nimikkeet/kappaleet poistetaan myös Playlist-toistolistasta.

### Huomautus:

Alle 5 sekunnin mittaisia kappaleita ei ehkä voi poistaa.

1. Valitse poistettavaksi haluamasi kappale tai nimike Title List tai Chapter List -valikosta näppäimillä ◀ / ▶ / ▲ / ▼, ja paina sitten ENTER. Valikon vaihtoehdot näytetään kuvaruudun vasemmassa reunassa.
2. Valitse valikon vaihtoehdoista [Delete] - "Poista".  
Esimerkki: nimikelistä (kovalevy).



3. Vahvasta painamalla ENTER. Esiin tulee poiston vahvistusviesti.
4. Valitse [Yes] painikkeilla ◀ / ▶, ja paina sitten ENTER. Valittu kappale tai nimike on poistettu. Kun ENTER on painettu, näyttöön tulee uusi päivitetty valikko.
5. Jatka poistamista valikosta toistamalla vaiheet 1 – 4.
6. Poistu valikosta painamalla RETURN (↵) toistuvasti.

### Huomautuksia:

- Tallennettaessa DVD+RW:lle muuttuu poistetun nimikkeen nimeksi 'Deleted Title - Poistettu nimike'.
- Jos poistetaan perättäin useampia nimikkeitä kuin kaksi, nimikkeet yhdistetään yhdeksi.
- Kun poistetaan nimikkeitä tai kappaleita, vain viimeinen DVD+RW -levyiltä poistettu lisää tallennusaikaa.

## Osan poisto **HDD** **-RWvr** **RAM**

Voit poistaa osan, jota et halua mukaan nimikkeeseen.

1. Valitse poistettavaksi haluamasi nimike Title List -valikosta näppäimillä ◀ / ▶ / ▲ / ▼, ja paina sitten ENTER. Vaihtoehdot näytetään valikon vasemmassa reunassa.
2. Valitse [Delete Part] - Poista osa, ja paina sitten ENTER. Tv-ruutuun ilmestyy Edit (Delete Part) nimikkeen muokkausvalikko. [Start Point] -aloituskohtakuvake korostuu. Esimerkki: nimikkeen muokkaus (poista osa) (kovalevy).



3. Aloita toisto ja etsi aloituskohta käyttäen toimintoja tauko, askellus, haku ja hidastus.
4. Paina poistettavaksi haluamasi jakson alkukohtassa ENTER. [End Point] -lopetuskohtakuvake korostuu. Osa näytetään etenemispalkissa.
5. Etsi lopetuskohta käyttäen toimintoja tauko, askellus, haku ja hidastus.
6. Paina poistettavaksi haluamasi jakson loppukohtassa ENTER. Voit peruuttaa valitun kohdan valitsemalla [Cancel] - "Peruuta" -kuvakkeen ▲ / ▼ näppäimillä, ja painamalla sitten ENTER.

### Vihje:

Kovalevytallenteista voit poistaa lisäosan. Valitse valikossa kuvake [Next Part] - "Seuraava osa", paina sitten ENTER ja toista vaiheet 3-6.

7. Kun lopetat muokkauksen, valitse kuvake [Done] - "Valmis", ja paina sitten ENTER. Esiin tulee poiston vahvistusviesti. Valitse [Yes] painikkeilla ◀ / ▶, ja paina sitten ENTER. Valittu osa poistetaan nimikkeestä ja nimikelistavalikko tulee esiin.

### Huomautus:

Alle 3 sekunnin mittaisia osia ei ehkä voi poistaa.

## Nimikkeen nimeäminen

Voit antaa Original- ja Playlist -nimikkeille itsenäisesti eri nimiä. Nimet voivat olla enintään 32 merkkiä pitkiä.

1. Valitse nimettäväksi haluamasi nimike nimikelistavalikosta, ja paina sitten ENTER. Valkon vaihtoehdot näytetään valikon vasemmassa reunassa.
2. Valitse vaihtoehto [Rename (Title Name)] näppäimillä ▲/▼, ja paina sitten ENTER. Esiin tulee näppäimistövalikko.

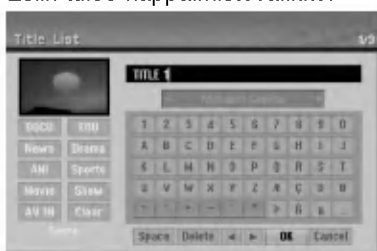

3. Syötä nimikkeelle nimi. Valitse merkki näppäimillä ◀ / ▶ / ▲ / ▼, ja vahvista sitten valinta painamalla ENTER.
  - Vaihda näppäimellä MENU/LIST näppäimistön tyyppiä.
  - **OK**: Päättää asetukset.
  - **Cancel**: Peruuttaa kaikki syötetyt merkit.
  - **Space**: Sijoittaa välilyönnin kohdistimen nykyiseen paikkaan.
  - **Delete**: Poistaa edellisen merkin kohdistimen nykyisestä paikasta.
  - ◀ / ▶: Siirtää kohdistinta vasemmalle tai oikealle.

### Vihje:

#### Kaukosäätimen näppäimet nimen syöttöön

**PLAY (▶)**: Sijoittaa välilyönnin kohdistimen nykyiseen paikkaan.

**II (PAUSE/STEP)**: Poistaa kohdistimen nykyisen paikan jälkeisen merkin.

**■ (STOP), CLEAR**: Poistaa edellisen merkin kohdistimen nykyisestä paikasta.

**◀◀ / ▶▶**: Siirtää kohdistinta vasemmalle tai oikealle.

**numeronäppäimet (0-9)**: Syöttää vastaavan merkin kohdistimen nykyiseen paikkaan.

### Vihje:

Voit lisätä tyylilajin vain kovalevyn nimikeneeseen.

4. Valitse OK, kiinnitä sitten nimi painamalla ENTER ja palaa edelliseen valikkoikkunaan.
5. Poistu valikosta painamalla RETURN (↵) toistuvasti.

### Huomautuksia:

- Nimi voi olla enintään 32 merkkiä pitkä.
- Toisessa tallentimessa alustetuista levyistä saadaan näkyviin vain rajallinen merkkivalikoima.
- Tallennettaessa DVD-R-, DVD+R- tai DVD+RW-levyille, syötetty nimi näytetään DVD-soittimessa vasta viimeistelyn jälkeen.

## Aikahaku **HDD** **-RWvR** **-RWVideo** **RAM**

**+RW** **-R** **+R**

Voit valita nimikkeen alkukohtan.

1. Valitse nimike Title List -valikosta näppäimillä ◀ / ▶ / ▲ / ▼, ja paina sitten ENTER. Vaihtoehdot näytetään valikon vasemmassa reunassa.
2. Valitse [Time], ja paina sitten ENTER. Tv-ruutuun ilmestyy aikahakuvalikko [Search]. Esimerkki: nimikelistasta (HDD).



Nykyinen kuva

Päätymisaika

Aloitusaika

Valittu aika

Valittu piste

3. Etsi näppäimillä ◀ / ▶ haluamasi aloituskohta. Aika lisääntyy 1 minuutin askelin. Jos painat ja pidät näppäintä ◀ / ▶ painettuna, aika kasvaa 5 minuutin askelin.
4. Aloita valitusta kohdasta painamalla ENTER.

## Sort - Lajittele **HDD**

Tällä toiminnolla saat esiin esityslistoja järjestettyinä päivämäärän, nimikkeen tai luokan mukaan kovalevyn nimikelistavalikossa. Näin voit helposti löytää nimikkeen, jota haluat katsella.

1. Valitse nimike kovalevyn nimikelistavalikosta, ja paina sitten ENTER.  
Valkon vaihtoehdot näytetään valikon vasemmassa reunassa.
2. Valitse näppäimillä ▲/▼ vaihtoehto [Sort] - "Lajittele", ja paina sitten ENTER.  
Esiin tulee lajitteluvaihtoehto.



3. Valitse näppäimillä ▲/▼ vaihtoehto [Date] - Pvm, [Title] - Nimike tai [Category] - Luokka, ja paina sitten ENTER. Kun ENTER on painettu, näyttöön tulee lajiteltu valikko.

## Viimeisen poiston peruutus/teko uudelleen **-RW** **RAM**

Jos teet virheen poiston aikana, poiston voi peruuttaa. Peruutuksessa on yksi taso (toisin sanoen voit peruuttaa viimeisen tekemäsi poiston).

Valitse vaihtoehto [Undo] - "Peruuta toiminto" näppäimillä ▲ / ▼ ja paina sitten ENTER.

Sillä ei ole väliä, oletko parhaillaan valikkonäyttösvillulla, viimeinen poisto peruutetaan.



### Huomautuksia:

- Tallennusta ei voi peruuttaa.
- Et voi peruuttaa mitään sen jälkeen kun levy on otettu ulos tallentimesta tai vaihdettu tallennin valmiustilaan.
- Valikkoikkunasta poistumisen jälkeen voi vielä peruuttaa poiston.

### Vihje:

Voit tehdä uudelleen viimeisen peruutetun toiminnon käyttämällä vaihtoehtoa [Redo] - Tee uudelleen.

## Kahden nimikkeen yhdistäminen yhdeksi **HDD**

Yhdistä tällä toiminnolla kaksi kovalevyn vierekkäistä Original-HDD -nimikettä yhdeksi.

### Huomautuksia:

- Tämä toiminto ei ole käytettävissä, jos kovalevyllä on vain yksi nimike.
- Jos kovalevyllä on nimikkeitä yli 60, et voi yhdistää nimikkeitä.

1. Valitse Title List-HDD -valikossa ensimmäinen nimike kahdesta yhdistettävästä nimikkeestä, ja paina sitten ENTER.  
Valikon vaihtoehdot näytetään kuvaruudun vasemmassa reunassa.
2. Valitse [Combine] - Yhdistä, ja paina sitten ENTER.



3. Valitse toinen nimike kahdesta yhdistettävästä nimikkeestä, ja paina sitten ENTER.  
Näyttöön tulee vahistusviesti.
4. Valitse [Yes] painikkeilla ◀ / ▶, ja paina sitten ENTER.  
Kun ENTER on painettu, näyttöön tulee päivitetty valikko.

## Jaa yksi nimike kahdeksi nimikkeeksi **HDD** **+RW**

Tällä komennolla voit jakaa nimikkeen kahdeksi uudeksi nimikkeeksi.

1. Title List -valikosta valitse jaettavaksi haluamasi nimike, ja painamalla sitten ENTER. Valikon vaihtoehdot näytetään kuvaruudun vasemmassa reunassa.
2. Valitse vaihtoehto [Divide] - Jaa. Esimerkki: nimikelistä (kovalevy).



3. Paina ENTER. Esiiin tulee nimikkeen muokkausvalikko (Divide). Vaihtoehto [Divide] korostuu.

Nykyinen kuva



Ensimmäisen nimikkeen miniatyyrikuva  
Toisen nimikkeen miniatyyrikuva

4. Etsi aloituskohta nimikkeen jakamiselle käyttäen toimintoja toisto, tauko, askellus, haku, hyppy ja hidastus.
5. Valitse [Divide], ja paina sitten ENTER. Voit nollata kohdan valitsemalla vaihtoehdon [Cancel] - "Peruuta", ja painamalla sitten ENTER. Toista vaiheet alkaen kohdasta 3.
6. Valitse vaihtoehto [Done] - "Tehty", ja kiinnitä sitten jakokohta painamalla ENTER. Nimike on jaettu kahdeksi uudeksi nimikkeeksi. Jakamiseen kuuluu enintään 4 minuuttia.

### **Huomautus:**

Et voi valita jakokohtia, joiden pituus on alle 3 sekuntia.

## Kahden kappaleen yhdistäminen yhdeksi **HDD** **-RW** **+RW** **+R** **RAM**

Yhdistä tällä toiminnolla kaksi vierekkäistä Playlist- tai Original-kappaletta yhdeksi.

### **Huomautus:**

Tämä toiminto ei ole käytettävissä, jos nimikkeessä on vain yksi kappale.

1. Valitse Chapter List -valikossa toinen kahdesta yhdistettävästä kappaleesta, ja paina sitten ENTER. Valikon vaihtoehdot näytetään kuvaruudun vasemmassa reunassa.
2. Valitse vaihtoehto [Combine] näppäimillä **▲** / **▼**. Yhdistä-ilmaisin tulee esiin kahden yhdistettävän kappaleen väliin.



3. Vahvasta painamalla ENTER.

## Playlist-kappaleen siirto

**-RWVR** **RAM**

Tällä toiminnolla voit järjestellä uudelleen Playlist-toistolistan kappaleiden toistojärjestystä Title List-Playlist-valikossa.

### Huomautus:

Tämä toiminto ei ole käytettävissä, jos on vain yksi kappale.

1. Valitse kappale Chapter List-Playlist-valikosta.
2. Paina ENTER.  
Valkon vaihtoehdot näytetään valikon vasemmassa reunassa.
3. Valitse toistolistan vaihtoehdoista [Move] - "Siirrä" näppäimillä ▲ / ▼, ja paina sitten ENTER.



4. Valitse näppäimillä ◀ / ▶ / ▲ / ▼ kohta, johon haluat siirtää kappaleen, ja paina sitten ENTER. Kun ENTER on painettu, näyttöön tulee päivitetty valikko.

## Kappaleen/nimikkeen piilottaminen

**+RW** **+R**

Voit jättää kappaleiden tai nimikkeiden toiston väliin tarvitsematta poistaa niitä levyiltä.

1. Valitse piilottettavaksi haluamasi kappale tai nimike Title List tai Chapter List -valikosta näppäimillä ▲▼◀▶, ja paina sitten ENTER.  
Vaihtoehdot näytetään kuvaruudun vasemmassa reunassa.
2. Valitse vaihtoehto [Hide] - "Piilota".  
Esimerkki: nimikelistä (DVD+RW).



3. Vahvasta painamalla ENTER.  
Kappaleen tai nimikkeen miniatyyrikuva himmenee.

### Vihje

Jos valitset nimikelistasta tai kappalelistavalikosta piilotetun kappaleen tai nimikkeen, voit saada sen esiin valitsemalla vaihtoehdon [Show] valikosta. Sen jälkeen kappale tai nimike on näkyvässä.

## Protect a Title - Suojaa nimike

**+RW** **+R** **-RWVR** **RAM**

Tällä toiminnolla voit suojata nimikkeen vahingossa tapahtuvalta tallennukselta, muokkaukselta tai poistolta.

1. Hae näyttöön Title List -nimikelistavalikko painamalla MENU/LIST.
2. Valitse suojattavaksi haluamasi nimike näppäimillä ▲▼◀▶, ja paina sitten ENTER.  
Vaihtoehdot näytetään kuvaruudun vasemmassa reunassa.
3. Valitse vaihtoehto [Protect] - "Suoja".



4. Vahvasta painamalla ENTER.  
Nimikkeen miniatyyrikuvaan ilmestyy lukkomerkki.

### Vihje

Jos valitset nimikelistavalikossa nimikkeen, joka on jo suojattu, voit purkaa suojauksen valitsemalla nimikelistavalikon vaihtoehdoista [Protect]. Sen jälkeen voit muokata nimikettä ja poistaa sen.

# Dubbing - Dubbaus

## Ennen dubbausta

Tämän tallentimen kopiointitoiminnolla voit:

- Tehdä varmuuskopioita kovalevylle tai DVD:lle tallennetuista tärkeistä tallenteista.
- Tehdä kovalevyn tallenteesta DVD-kopion toistettavaksi toisessa soittimessa.
- Siirtää DVD:ltä videon kovalevylle muokattavaksi.
- Siirtää muokatun videon kovalevyltä DVD:lle.

Helpoin kopiointitapa on käyttää One Touch Copy - yhden näppäilyin kopiointitoimintoa. Sillä voit hyvin yksinkertaisesti kopioida parhaillaan toistossa olevan nimikkeen kovalevyltä DVD:lle tai toisin päin.

### Huomautus:

Jos nimikkeen pituus on vähemmän kuin 5 sekuntia, siirtotoiminto ei ole käytettävissä. (kovalevyltä DVD:lle)

## Kopiointin rajoituksia

Eräät videomateriaalit ovat kopiointisuojujatta: sellaista materiaalia ei voi kopioida HDD tai DVD:lle.

Voit tunnistaa kertakopiointisuojujan aineiston toiston aikana hakemalla levytiedot kuvaruutunäyttöön.

- Tämä tallennin ei tallenna kunnolla NTSC-formaatin signaalia analogisesta tai DV-sisääntulosta.
- SECAM-formaatin videosaatit (sisäänrakennetusta TV-viritimestä tai analogisisääntuloista) tallennetaan PAL-formaatissa.

## Mitä on 'CPRM'?

CPRM on kopiosuojajärjestelmä (sisältää sekoitusmuokkauksen), joka sallii ainoastaan "kertakopioitavien" lähetysten tallennuksen. CPRM on lyhenne sanoista Content Protection for Recordable Media. CPRM-tallenteita voi tehdä ainoastaan VR-tilassa alustetuille DVD-RW-levyille tai DVD-RAM -levyille, ja CPRM-tallenteita voi toistaa vain nimenomaan CPRM-yhteensopivissa soittimissa.

## Tekijänoikeus

- Tallennuslaitetta tulee käyttää ainoastaan lain sallimaan kopiointiin ja käyttäjää neuvotaan tarkistamaan huolellisesti, mikä kopiointi on laillista siinä maassa, jossa kopioita tehdään. Tekijänoikeuksien suojujan aineiston, kuten elokuvien tai musiikin, kopiointi on laitonta, ellei sitä ole lakiperusteisin poikkeuksin sallittu tai sen oikeuksien omistaja ole antanut suostumustaan.
- Tämä tuote sisältää tekijänoikeuksien suojaustekniikkaa, joka on suojuattu erällä yhdysvaltalaisilla patenttihakemuksilla ja muilla oikeuksilla henkiseen omaisuuteen, jotka ovat Macrovision Corporationin ja muiden

oikeudenomistajien omaisuutta. Tämän tekijänoikeuksien suojaustekniikan käyttöön täytyy olla Macrovision Corporationin lupa, ja se on tarkoitettu ainoastaan koti- ja muuhun rajoitettuun katseluun, ellei Macrovision Corporation ole antanut toisenlaista lupaa. Ohjelmakoodin purku tai laitteiston purkaminen on kielletty.

- KULUTTAJIEN TULEE OTTAA HUOMIOON, ETTEIVÄT KAIKKI TERÄVÄPIIRTOTELEVISIOT OLE TÄYSIN YHTEENSOPIVIA TÄMÄN TUOTTEEN KANSSA JA VOIVAT AIHEUTTAA HÄIVEKUVIEN ESIINTYMIÄ. JOS 625 KUVISSA ON ONGELMIA JATKUVALLA PYYHKÄISYLLÄ, SUOSITETAAN KÄYTTÄJÄÄ VAIHTAMAAN LIITÄNNÄKSI 'VAKIOMÄÄRITYKSEN' LÄHTÖ. MIKÄLI ILMENEE KYSYTTÄVÄÄ MEIDÄN TELEVISIOIDEMME YHTEENSOPIVUUDESTA TÄMÄN 625p HDD/DVD TALLENNINMALLIN KANSSA, OLKAA HYVÄ JA OTTAKAA YHTEYS ASIAKASPALVELUKESKUKSEMME.

## Pikakopiointi (Suurin 12 x)

Kopiointi DVD:n ja kovalevyn välillä on täysin digitaalinen prosessi, eikä siihen siten sisälly lainkaan äänen tai videokuvan laadun heikkenemistä. Tämä tarkoittaa sitä, että voit siirtää aineistoa edestakaisin tarvitsematta huolestua laadun heikkenemisestä uusissa "kopiosukupolvissa".

Se tarkoittaa myös sitä, että kopiointi voidaan suorittaa mahdollisimman suurella nopeudella. Kopiointissa kovalevyltä DVD:lle kopiointinopeus riippuu tallennustilasta ja käytettävän DVD:n tyypistä.

### Nopeimmat pikakopiointiajat

Taulukossa alla ovat SP-tilassa tallennetun 2 videotunnin vähimmäiskopiointiajat kiintolevyltä DVD:lle.

Levy Tyyppi	Levy Nopeus	Kopiointiaika (Tallennusnopeus)
DVD-R / DVD+R	16x	6.5 min. (12x)
DVD-R / DVD+R / DVD+RW	8x	8 min. (8x)
DVD+R DL	8x	13 min. (4x)
DVD-RW	6x	12 min. (6x)
DVD-RAM	5x	11.5 min. (5x)
DVD-R / DVD+R DVD-RW / DVD+RW	4x	13 min. (4x)
DVD-RAM	3x	17 min (3x)
DVD+R / DVD+RW / DVD+R DL	2.4x	21 min. (2.4x)
DVD-R / DVD-RW / DVD-RAM	2x	25 min. (2x)

### Huomautuksia:

- Kaikki edellisen taulukon arvot ovat summittaisia.
- Todelliset kopiointinopeudet vaihtelevat tallennettavan levyosion mukaan.
- Joissakin tapauksissa jopa 4x/6x/8x/16x yhteensopivat levyt eivät kopioitu täydellä nopeudella.
- Pikakopiointi ei ehkä ole mahdollista käytettäessä toisessa tallentimessa alustettua levyä.

## Dubbaus kovalevyltä DVD:lle

1. Valitse dubattavaksi haluamasi nimike Title List-HDD -valikosta, ja paina sitten ENTER. Valikon vaihtoehdot näytetään kuvaruudun vasemmassa reunassa.



2. Valitse vaihtoehto [Dubbing] näppäimillä ▲ / ▼, ja paina sitten ENTER. Esiin tulee dubbausvalikko.



3. Valitse näppäimillä ◀ / ▶ tallennustila (XP, SP, LP, EP tai Fast), ja paina sitten ▼. Aloituskuvake korostuu. Fast: Lisätietoja pikakopioinnista on sivulla 50.
4. Aloituskuvakkeen [Start] korostuessa paina ENTER. Dubbaus alkaa.
5. Pysäytä dubbaus milloin tahansa muulloin painamalla STOP (■).

### Huomautuksia:

- Pikatallennuksen tallennusajat voivat vaihdella datan koosta ja lähteestä riippuen.
- Dubbauksen pysäytys [Fast]-pikatilassa kesken peruuttaa tallennuksen ja kaikki siihen mennessä tallennettu data menetetään.
- Jos levyllä käytettävissä oleva tyhjä tila ei riitä, pikatallennustila ei ole käytettävissä.
- [Fast] -pikatallennustila ei ole käytettävissä muokatulle nimikkeelle kiintolevyllä ja leiketallennetulle nimikkeelle.

## Dubbaus DVD:ltä kovalevylle

1. Title List -valikosta valitse dubattavaksi haluamasi nimike, ja paina sitten ENTER. Valikkovaihtoehdot näytetään kuvaruudun vasemmassa reunassa.



2. Valitse vaihtoehto [Dubbing] näppäimillä ▲ / ▼, ja paina sitten ENTER. Esiin tulee dubbausvalikko.

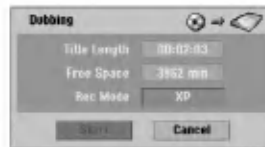

3. Valitse näppäimillä ◀ / ▶ tallennustila (XP, SP, LP, EP tai Fast), ja paina sitten ▼. Aloituskuvake korostuu. Fast: Pikadubbaus käytettävissä vain kopioitaessa VR-tilan levyä kovalevylle. (Lisätietoja pikakopioinnista on sivulla 50.)
4. Aloituskuvakkeen [Start] korostuessa paina ENTER. Dubbaus alkaa.
5. Pysäytä dubbaus milloin tahansa muulloin painamalla STOP (■).

### Huomautuksia:

- Tallennuslaitteen tai levyn kunnosta riippuen dubbaus ei ehkä toimi.
- Dubbauksen pysäytys [Fast]-pikatilassa kesken peruuttaa tallennuksen ja kaikki siihen mennessä tallennettu data menetetään.
- Pikatallennuksen tallennusaika voi olla enntään 19 minuuttia.
- [Fast] -pikatallennustila ei ole käytettävissä VR-tallennustilassa DVD-RW -levylle muokatulle nimikkeelle.

## Yhden näppäilyn kopiointi (kovalevyllä DVD:lle)

One Touch Copy -yhden näppäilyn kopiointitoiminto kopioi parhaillaan toistossa olevan nimikkeen kovalevyllä DVD:lle. Koko nimike kopioidaan riippumatta siitä, mistä kohdasta nimikettä aloitat kopiointiin. Tallennin kopioi mahdollisimman suurella nopeudella.

Jotta yhden näppäilyn kopiointi toimisi, varmista, että ladattuna on tallennuskelpoinen DVD-levy.

### **Kovalevyllä toiston aikana voit kopioida nykyisen nimikkeen DVD:lle painamalla DUBBING.**

Tv-ruutunäyttö ilmaisee, että nimikettä kopioidaan.

Toisto jatkuu kopiointiin aikana.

- Yhden näppäilyn kopiointitoiminnolla et voi kopioida nimikettä, jos jokin nimikkeen osa on kertakopiointisuoja.



## Yhden näppäilyn kopiointi (DVD:ltä kovalevylle)

Yhden näppäilyn kopiointi DVD:ltä kovalevylle kopioi yhden nimikkeen kovalevylle reaaliaikaisesti. Aloittaessasi kopiointiin toisto siirtyy nimikkeen alkuun ja jatkaa sitten koko nimikkeen loppuun saakka, jolloin tallennus pysähtyy automaattisesti. Kopiointi tapahtuu siinä tallennustilassa (XP, SP, LP, EP), joka on parhaillaan asetettuna.

### **DVD-toiston aikana voit kopioida nykyisen nimikkeen kovalevylle painamalla DUBBING.**

Toisto alkaa uudelleen nykyisen nimikkeen alusta.

Tv-ruutunäyttö ilmaisee, että nimikettä kopioidaan.



### **Huomautuksia:**

- Video CD:tä ei voi kopioida kovalevylle.
- Kopiointi pysähtyy, jos tallennin havaitsee pahasti naarmuuntuneen tai kopiointisuojaosion.
- Jos kopioitavan nimikkeen jokin osa on kopiointisuoja, kopiointi käynnistyy, mutta kopiointisuojaosioita ei kopioida.
- Toistolistan nimikkeen toiston aikana yhden näppäilyn kopiointi ei ole käytettävissä.

### **Vihje:**

Pysäytä dubbaus milloin tahansa muulloin painamalla STOP (■).

# Viitetiedot

## Lisätietoja

### Päälletallennus **+RW**

Voit tallentaa uuden videotallenteen aikaisemmin tallennetun nimikkeen päälle seuraavalla tavalla. Tämä toimintoa ei ole käytettävissä DVD+R -levylle, jolle aina tallennetaan levyn loppuun.

1. Valitse tallennukseen käytettävä tulo (tv-kanava, AV1-4, DV).
2. Hae näyttöön Title List -nimikelistavalikko painamalla MENU/LIST.



3. Valitse nimike, jonka päälle haluat tallentaa, näppäimillä ▲▼◀▶.
4. Aloita tallennus vanhan päälle painamalla REC (●). Tallennus vanhan päälle käynnistyy nimikkeen alkukohtasta.
5. Lopeta tallennus vanhan päälle painamalla STOP (■). Uusi nimike on luotu ja näyttöön tulee päivitetty valikko.

### Huomautuksia:

- Tämä toiminto ei ole käytettävissä suojatulle nimikkeelle.
- Jos päälletallennuksen pituus on suurempi kuin nykyisen nimikkeen, tallennetaan seuraavan nimikkeen päälle. Mutta jos seuraava nimike on suojattu, päälletallennus pysähtyy nimikkeen alkukohtaan.
- Jos valitun nimikkeen tallennuksen pituus on vähemmän kuin 10 sekuntia, tallennetaan seuraavan nimikkeen päälle. Mutta jos seuraava nimike on suojattu, päälletallennus pysähtyy.

### Title List -nimikelistavalikon katselu muissa DVD-tallentimissa tai soittimissa

#### **+RW +R**

Voit katsella Title List -nimikelistavalikkoa toisessa DVD-soittimessa, joka pystyy toistamaan DVD+RW tai DVD+R -levyjä.

1. Laita sisään DVD+R tai DVD+RW -levy, jolle on jo tallennettu.

2. Paina toisto- tai pysäytystilassa TITLE. Esiin tulee Title List -nimikelistavalikko kuten alla.

### Vihje

Voit poistaa Title List -valikon painamalla STOP (■).



3. Voit toistaa nimikkeen valitsemalla haluamasi nimikkeen, ja painamalla sitten ENTER tai PLAY (▶).

### Tallenteiden toisto toisissa DVD-soittimissa (levyn viimeistely)

Useimmat tavalliset DVD-soittimet voivat toistaa Video-tilassa tallennettuja viimeistelyjä DVD+R- tai DVD+RW-levyjä. Muutamat soittimet voivat myös toistaa VR-tilassa tallennettuja DVD-RW-levyjä viimeistelyinä tai ilman. Tarkista toisen soittimen mukana tulleesta käyttöoppaasta, millaisia levyformaatteja se voi toistaa. Viimeistely "kiinnittää" tallenteet ja muokkaukset paikalleen niin, että levyjä voidaan toistaa tavallisilla DVD-soittimilla tai tietokoneilla, joiden varusteena on sopiva CD-ROM-asema. Levyn viimeistely Video-tilassa luo valikkoikkunan levyllä navigointiin. Valikkoon pääsee painamalla MENU/LIST tai TITLE.

### Katso levyn viimeistelystä tietoja sivulta 22.

### Huomautuksia:

- Viimeistelemättömiä DVD+RW-levyjä voi toistaa tavallisilla DVD-soittimilla.
- DVD+RW-levyjen muokattu sisältö on yhteensopiva tavallisten DVD-soittimien kanssa vain viimeistelyn jälkeen.
- Mikään DVD+R-levyjen muokattu sisältö ei ole yhteensopiva tavallisten DVD-soittimien kanssa. (Piilotettu, yhdistelty kappaleita, lisätty kappalemerkkejä jne.)
- Viimeistelyn kesto riippuu levyn tyypistä, paljonko sille on tallennettu musiikkia ja levyn nimikkeiden määrästä.
- DVD+R DL -levyn viimeistely voi kestää 30 minuuttia.

## Kielikoodit

Tästä luettelosta voit syöttää haluamasi kielen seuraaviin alkuasetuksiin:  
Disc Audio, Disc Subtitle, Disc Menu

Koodi	Kieli	Koodi	Kieli	Koodi	Kieli	Koodi	Kieli
abhaasi	6566	fidji	7074	lingala	7678	singaleesi	8373
afari	6565	suomi	7073	liettua	7684	slovakki	8375
afrikaans	6570	ranska	7082	makedonia	7775	sloveeni	8376
albania	8381	friisi	7089	madagassi	7771	somali	8379
ameharik	6577	galitsia	7176	malajali	7783	espanja	6983
arabia	6582	georgia	7565	malajalam	7776	sudan	8385
armenia	7289	saksa	6869	malta	7784	suaheli	8387
assami	6583	kreikka	6976	maori	7773	ruotsi	8386
aymara	6588	eskimokieli	7576	marati	7782	tagalog	8476
azeri	6590	guarani	7178	moldavi	7779	tadziki	8471
bashkiiri	6665	gujarati	7185	mongoli	7778	tamili	8465
baski	6985	hausa	7265	nauru	7865	tataari	8484
bengali, bangla	6678	heprea	7387	nepali	7869	telugu	8469
bhutani	6890	hindi	7273	norja	7879	thai	8472
bihari	6672	unkari	7285	orija	7982	tiibetti	6679
bretoni	6682	islanti	7383	punjabi	8065	tigrinja	8473
bulgaria	6671	indonesia	7378	pashto, pushto	8083	tonga	8479
burma	7789	interlingua	7365	persia	7065	turkki	8482
valkovenäjä	6669	iiri	7165	puola	8076	turkmeni	8475
khmer	7577	italia	7384	portugali	8084	tvi	8487
katalaani	6765	japani	7465	ketsua	8185	ukraina	8575
kiina	9072	jaava	7487	reto-romania	8277	urdu	8582
korsika	6779	kannada	7578	romania	8279	usbekki	8590
kroatia	7282	kashmir	7583	venäjä	8285	vietnam	8673
tsekki	6783	kasakki	7575	samoaa	8377	volapük	8679
tanska	6865	kirgiisi	7589	sanskriitti	8365	wales	6789
hollanti	7876	korea	7579	gaeli	7168	wolof	8779
englanti	6978	kurdi	7585	serbia	8382	khoisan	8872
esperanto	6979	palaung	7679	serbokroatia	8372	jiddish	7473
viro	6984	latina	7665	shona	8378	yoruba	8979
fääri	7079	latvia	7686	sindhi	8368	zulu	9085

## Aluekoodit

Valitse aluekoodi tästä luettelosta.

Koodi	Alue	Koodi	Alue	Koodi	Alue	Koodi	Alue
Afganistan	AF	Etiopia	ET	Malesia	MY	Saudi-Arabia	SA
Argentiina	AR	Fidzi	FJ	Malediivit	MV	Senegal	SN
Australia	AU	Suomi	FI	Meksiko	MX	Singapore	SG
Itävalta	AT	Ranska	FR	Monaco	MC	Slovakia	SK
Belgia	BE	Saksa	DE	Mongolia	MN	Slovenia	SI
Bhutan	BT	Iso-Britannia	GB	Marokko	MA	Etelä-Afrikka	ZA
Bolivia	BO	Kreikka	GR	Nepal	NP	Etelä-Korea	KR
Brasilia	BR	Grönlanti	GL	Alankomaat	NL	Espanja	ES
Kambodza	KH	Heard ja McDonald-saaret	HM	Alankomaiden Antillit	AN	Sri Lanka	LK
Kanada	CA	Unkari	HU	Uusi-Seelanti	NZ	Ruotsi	SE
Chile	CL	Intia	IN	Nigeria	NG	Sveitsi	CH
Kiina	CN	Indonesia	ID	Norja	NO	Thaimaa	TH
Kolumbia	CO	Israel	IL	Oman	OM	Turkki	TR
Kongo	CG	Italia	IT	Pakistan	PK	Uganda	UG
Costa Rica	CR	Jamaica	JM	Panama	PA	Ukraina	UA
Kroatia	HR	Japani	JP	Paraguay	PY	Yhdysvallat	US
Tsekki	CZ	Kenia	KE	Filippiinit	PH	Uruguay	UY
Tanska	DK	Kuwait	KW	Puola	PL	Uzbekistan	UZ
Ecuador	EC	Libya	LY	Portugali	PT	Vietnam	VN
Egypti	EG	Luxemburg	LU	Romania	RO	Zimbabwe	ZW
El Salvador	SV			Venäjän Federaatio	RU		

## Television ohjaus mukana toimitetulla kaukosäätimellä

Voit ohjata mukana toimitetulla kaukosäätimellä LG-televisiosi äänenvoimakkuutta, tulolähdettä ja virtakytkintä.

Voit ohjata televisiota seuraavilla näppäimillä.

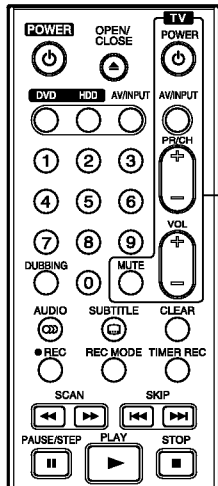

Television ohjainnäppäimet

Painamalla	voit
POWER - VIRTAA	Kytkeä television virran päälle tai pois.
AV/INPUT	Kytkeä television syöttölähteen tv:n ja muiden syöttölähteiden välillä.
PR/CH +/-	Skannaa ylös tai alas muistiin tallennettuja kanavia.
VOL +/-	Säätää television äänenvoimakkuuden.
MUTE - MYKISTYS	Mykistää television tilapäisesti: palautaa ääni painamalla uudelleen.

## Muiden televisioiden ohjaus kaukosäätimellä

Voit ohjata myös muiden kuin LG-televisioiden äänenvoimakkuutta, tulolähdettä ja virtakytkintä. Jos televisio on seuraavassa luettelossa, aseta sopiva valmistajan koodi.

1. Pitäen TV POWER-näppäintä painettuna syötä samalla television valmistajan koodi numeronäppäimillä (ks. seuraava taulukko).
2. Vapauta TV POWER-näppäin.

### Ohjattavien televisioiden koodinumerot

Jos luettelossa on useampi kuin yksi koodi, kokeile syöttämällä niitä yhden kerrallaan, kunnes löydät television kanssa toimivan koodin.

Valmistaja	Koodinnumero
LG / GoldStar	1 (oletus), 2
Zenith	1, 3, 4
Samsung	6, 7
Sony	8, 9
Hitachi	4

### Huomautuksia:

- Televisiosta riippuen jotkut tai kaikki näppäimet eivät ehkä toimi television kanssa, vaikka oikea valmistajan koodi olisikin syötetty.
- Jos syötät uuden koodinumeron, edellinen syötetty koodinnumero pyyhkiytyy pois.
- Vaihtaessasi kaukosäätimeen uudet paristot saattaa syötetty koodinnumero palautua oletusasetuksen koodiksi. Aseta sopiva koodinnumero uudelleen.

## Vianetsintä

Ennen kuin otat yhteyttä huoltoon, etsi mahdollista vikaa seuraavien ohjeiden mukaan.

Symptom - Oire	Syy	Solution - Ratkaisu
Ei virtaa.	<ul style="list-style-type: none"> <li>• Verkkojohto on irrotettu.</li> </ul>	<ul style="list-style-type: none"> <li>• Työnnä verkkojohdon pistoke kunnolla pistorasiaan.</li> </ul>
Ei kuvaa	<ul style="list-style-type: none"> <li>• Tallentimen TV/DVD-tilaksi on asetettu TV.</li> </ul>	<ul style="list-style-type: none"> <li>• Valitse DVD-tila painamalla kaukosäätimen TV/DVD-näppäintä toistuvasti. Näyttöruutuun ilmestyy TV-ilmaisin.</li> </ul>
	<ul style="list-style-type: none"> <li>• Televisiota ei ole säädetty vastaanottamaan tallentimen lähtösignaalia.</li> </ul>	<ul style="list-style-type: none"> <li>• Valitse televisioon sopiva tulotila niin, että kuva tallentimesta tulee näkyviin televisioruutuun.</li> </ul>
	<ul style="list-style-type: none"> <li>• Videokaapelia ei ole liitetty kunnolla.</li> </ul>	<ul style="list-style-type: none"> <li>• Liitä videokaapeli kunnolla.</li> </ul>
	<ul style="list-style-type: none"> <li>• Liitetyn television virta on katkaistu.</li> </ul>	<ul style="list-style-type: none"> <li>• Kytke televisioon virta.</li> </ul>
Ei ääntä	<ul style="list-style-type: none"> <li>• Audiokaapelilla liitettyä laitetta ei ole säädetty ottamaan vastaan tallentimen lähtösignaalia.</li> </ul>	<ul style="list-style-type: none"> <li>• Valitse audiovahvistimeen oikea tulotila, jolloin voit kuunnella tallentimesta lähtevää ääntä.</li> </ul>
	<ul style="list-style-type: none"> <li>• Audiokaapeleita ei ole liitetty kunnolla.</li> </ul>	<ul style="list-style-type: none"> <li>• Liitä audiokaapeli kunnolla.</li> </ul>
	<ul style="list-style-type: none"> <li>• Audiokaapeleilla liitettyjen laitteiden virta on katkaistu.</li> </ul>	<ul style="list-style-type: none"> <li>• Kytke virta audiokaapelilla liitettyyn laitteeseen.</li> </ul>
	<ul style="list-style-type: none"> <li>• Audioliitäntäkaapeli on vioittunut.</li> </ul>	<ul style="list-style-type: none"> <li>• Vaihda se uuteen.</li> </ul>
Toistokuva on heikko.	<ul style="list-style-type: none"> <li>• Levy on likainen.</li> </ul>	<ul style="list-style-type: none"> <li>• Puhdista levy.</li> </ul>
Tallennin ei aloita toistoa.	<ul style="list-style-type: none"> <li>• Laitteessa ei ole levyä.</li> </ul>	<ul style="list-style-type: none"> <li>• Laita sisään levy (tarkista, että näyttöikkunaan syttyy levyilmaisin.)</li> </ul>
	<ul style="list-style-type: none"> <li>• Laitteessa olevaa levyä ei voi toistaa.</li> </ul>	<ul style="list-style-type: none"> <li>• Laita sisään toistokelpoinen levy (tarkista levytyyppi, värijärjestelmä ja aluekoodi.)</li> </ul>
	<ul style="list-style-type: none"> <li>• Levy on laitettu ylösalaisin.</li> </ul>	<ul style="list-style-type: none"> <li>• Laita levy toistopuoli alaspäin.</li> </ul>
	<ul style="list-style-type: none"> <li>• Levyä ei ole laitettu ohjainten sisään.</li> </ul>	<ul style="list-style-type: none"> <li>• Laita levy levykelkkaan oikein ohjaimien sisään.</li> </ul>
	<ul style="list-style-type: none"> <li>• Levy on likainen.</li> </ul>	<ul style="list-style-type: none"> <li>• Puhdista levy.</li> </ul>
	<ul style="list-style-type: none"> <li>• Luokitustaso on asetettu.</li> </ul>	<ul style="list-style-type: none"> <li>• Peruuta luokitustoiminto tai muuta luokitustasoa.</li> </ul>
Kuva ulkoisesta lähteestä on vääristynyt	<ul style="list-style-type: none"> <li>• Videosignaali ulkoisesta lähteestä on kopiosuojattu.</li> </ul>	<ul style="list-style-type: none"> <li>• Et voi liittää tämän tallentimen kautta. Liitä laite televisioon suoraan.</li> </ul>
Jotkut kanavat jäävät väliin käytettäessä näppäimiä PR/CH (+/-).	<ul style="list-style-type: none"> <li>• Noita kanavia ei ole tallennettu tallentimen muistiin.</li> </ul>	<ul style="list-style-type: none"> <li>• Tallenna kanavat uudelleen. Ks. "Ohjelman muokkaus" sivulla 17.</li> </ul>
Kuva tai lähetyksen äänikanava on heikko tai puuttuu.	<ul style="list-style-type: none"> <li>• Antenni tai kaapelit ovat löysällä.</li> </ul>	<ul style="list-style-type: none"> <li>• Tiukenna liitäntöjä tai vaihda kaapeli uuteen.</li> </ul>
Videokameran kuvaa ei näy.	<ul style="list-style-type: none"> <li>• Videokameran virta ei ole päällä.</li> </ul>	<ul style="list-style-type: none"> <li>• Kytke videokameraan virta ja käytä kameraa oikein.</li> </ul>
Videokameran kuvaa ei näy A/V-tulon tai DV IN -tulon kautta tallentimesta televisiossa.	<ul style="list-style-type: none"> <li>• Tallentimen tulovalinta on väärin.</li> </ul>	<ul style="list-style-type: none"> <li>• Valitse tulokanava (AV1, AV2, DV jne) painamalla AV/INPUT.</li> </ul>

Symptom - Oire	Syy	Solution - Ratkaisu
Tällä tallentimella tallennettua levyä ei voi toistaa toisella soittimella.	• Levy tallennettiin Video-tilassa.	• Viimeistele levy (sivu 22.)
	• Jotkut soittimet eivät toista Video-tilassa tallennettuina edes viimeisteltyjä levyjä.	• Ei ratkaisua.
	• Levy tallennettiin VR-tilassa.	• Toisen soittimen täytyy olla RW-yhteensopiva voidakseen toistaa sen.
	• Kertakopiointiaineistolla tallennettua levyä ei voi toistaa toisilla soittimilla.	• Ei ratkaisua.
Ei voi tallentaa tai tallennus ei onnistunut kunnolla.	• Levyllä käytettävissä oleva tyhjä tila ei riitä.	• Käytä toista levyä.
	• Lähde, jota yrität tallentaa, on kopiosuojattu.	• Et voi tallentaa lähdettä.
	• Asetettaessa tallennuskanavaa kanava on viritetty television omalle virittimelle.	• Valitse kanava tallentimen sisäisestä tv-viritimestä.
	• Tallennettaessa Video-tilan levyille ei ohjelmia, jotka ovat kertakopiointisuojujattuja, voida tallentaa.	• Käytä kertakopiomateriaalille VR-tilaan alustettua levyä.
Ajastintallennus ei ole mahdollista.	• Tallentimen kelloa ei ole asetettu oikeaan aikaan.	• Aseta kello oikeaan aikaan. Ks. tiedot "Kellonajan automaattinen asetus" tai "Asetus käsin" sivulla 18.
	• Ajastin on ohjelmoitu väärin.	• Ohjelmoi ajastin uudelleen. Ks. "Ajastintallennus" sivulla 38.
	• Ajastintallennuksen merkkivalo ei syty ajastimen ohjelmoinnin jälkeen.	• Ohjelmoi ajastin uudelleen.
Stereoäänien tallennus ja/tai toisto ei toimi.	• Televisiossa ei ole stereomahdollisuutta.	• Ei ratkaisua.
	• Lähetetty ohjelma ei ole stereota.	• Ei ratkaisua.
	• Tallentimen A/V Out -lähtöliitäntöjä ei ole liitetty television A/V In -tuloliittimiin.	• Tee A/V-liitännät. Stereo on käytettävissä vain tallentimen A/V-lähdöstä.
	• Tallentimen Audio/Video Out -lähtöä ei ole valittu televisiolla katseluun.	• Valitse tv:n tuloksi AUX tai A/V-lähde.
Kaukosäädin ei toimi kunnolla.	• Kaukosäädintä ei ole kohdistettu tallentimen kaukoanturiin.	• Kohdista kaukosäädin laitteen kaukoanturiin.
	• Kaukosäädin on liian kaukana tallentimesta.	• Käytä kaukosäädintä enintään 7 m etäisyydellä.
	• Kaukosäätimen ja tallentimen välissä on jokin este.	• Poista este.
	• Kaukosäätimen paristot ovat lopussa.	• Vaihda paristot uusiin.

## Tallentimen nollaus

### Jos havaitset jonkin seuraavista oireista...

- Laitteen virtajohto on pistorasiassa, mutta virta ei kytkeydy päälle tai pois.
- Etupaneelin näyttö ei toimi.
- Tallennin ei toimi normaalisti.

### ...voit palauttaa tallentimen tehdasasetuksiin seuraavasti:

- Paina ja pidä POWER-virtanäppäintä alhaalla vähintään viisi sekuntia. Tämä pakottaa laitteen kytkeytymään pois päältä.
- Irrota verkkojohto, odota vähintään viisi sekuntia ja liitä verkkojohto sitten takaisin.

## Tekniset tiedot

### Yleistä

Käyttöjännite	AC 200-240V, 50/60 Hz
Tehonkulutus	35 W
Mitat (noin)	430 X 54 X 275 mm (l x k x s) ilman jalkaa
Paino (noin)	4,1 kg
Käyttölämpötila	5 °C - 35 °C
Käyttöympäristön kosteus	5 % - 90 %
Television värijärjestelmä	PAL I, B/G, I/I, SECAM D/K, K1 värijärjestelmä
Tallennusformaatti	PAL

### Tallennus

Tallennusformaatti	DVD Video Recording, DVD-VIDEO
Tallennusmediat	HDD (RH188/RH188H: 160GB, RH199/RH199H/RH200MH: 250GB), DVD-ReWritable, DVD-Recordable, DVD+ReWritable, DVD+Recordable, DVD+Recordable (Double Layer), DVD-RAM
Tallennusaika	DVD (4.7GB): noin 1 tunti (XP-tila), 2 tuntia (SP-tila), 4 tuntia (LP-tila), 6 tuntia (EP-tila) DVD+R DL (8.5GB): Noin 3 tuntia (XP-tila), 3 tuntia 40 minuuttia (SP-tila), 7 tuntia 10 minuuttia (LP-tila), 10 tuntia 30 minuuttia (EP-tila) HDD (160GB/250GB): Noin 42 tuntia/66 tuntia 30 minuuttia (XP-tila), 82/129 tuntia (SP-tila), 152/239 tuntia (LP-tila), 226/356 tuntia (EP-tila)

### Videotallennusformaatti

Näytteitystaajuus	27 MHz
Pakkausformaatti	MPEG2 (VBR-tuki)

### Audiotallennusformaatti

Näytteitystaajuus	48 kHz
Pakkausformaatti	Dolby Digital

### Toisto

Taajuusvaste	DVD (PCM 48 kHz): 8 Hz – 22 kHz, CD: 8 Hz – 20 kHz
Signaalikohinasuhde	DVD (PCM 96 kHz): 8 Hz – 44 kHz, Enemmän kuin 100 dB (AUDIO OUT -liitin)
Harmoninen särö	Vähemmän kuin 0,008 % (AUDIO OUT -liitin)
Dynamiikka-alue	Enemmän kuin 95 dB (AUDIO OUT -liitin)

### Tulot

AERIAL IN	Antennin tulo: 75 ohmia
VIDEO IN	1,0 Vp-p 75 ohmia, negatiivinen synkr. RCA-liitin x 2 / SCART x 2
AUDIO IN	2,0 dBm enemmän kuin 47 Kohmia, RCA-liitin (V, O) x 2 / SCART x 2
S-VIDEO IN	(Y) 1,0 V (p-p), 75 Ω, negatiivinen synkr., Mini DIN 4-pin x 1 (C) 0,3 V (p-p) 75 Ω
DV IN	4 piikkinen (IEEE 1394 standardi)

### Lisävarusteet

VIDEO OUT	1 Vp-p 75 Ω, negatiivinen synkr. RCA-liitin x 1 / SCART x 2
S-VIDEO OUT	(Y) 1,0 V (p-p), 75 Ω, negatiivinen synkr., Mini DIN 4-pin x 1 (C) 0,3 V (p-p) 75 Ω
COMPONENT VIDEO OUT	(Y) 1,0 V (p-p), 75 Ω, negatiivinen synkr., RCA-liitin x 1 (Pb)/(Pr) 0,7 V (p-p), 75 Ω, RCA-liitin x 2
HDMI video/audioulostulo (vain RH188H/RH199H/RH200MH)	19-piikkinen (HDMI standardi, Tyyppi A)
Audioulostulo (digitaalioaudio)	0,5 V (p-p), 75 Ω, RCA-liitin x 1
Audiolähtö (optinen audio)	3 V (p-p), Optinen liitin x 1
Audioulostulo (analoginen audio)	2,0 Vrms (1 KHz, 0 dB), 600 Ω, RCA-liitin (V, O) x 1 / SCART x 2

### Lisävarusteet:

Scart-kaapeli	.....1	Videokaapeli	.....1
Audiokaapeli (V, O)	.....1	RF-koaksiaalikaapeli	.....1
Kaukosäädin	.....1	Paristot	.....2

- Muotoilu ja tekniset arvot voivat muuttua ilman eri ilmoitusta.