



# SYSTÈME DE RÉCEPTION DVD SANS FIL

## MANUEL D'UTILISATION

MODÈLE: LH-W751TA

LH-W751, LHS-W75TAF, LHS-W75TAC  
LHS-W75TAR, LHS-W75TAL,  
LHS-W75TAW, ACC75T



**USB**

Avant de brancher, de mettre en fonctionnement ou de régler cet appareil, veuillez lire attentivement et complètement ce manuel d'instructions.

## Précautions relatives à la sécurité



**AVERTISSEMENT**  
RISQUE DE CHOCS  
ÉLECTRIQUE NE PAS OUVRIR



**AVERTISSEMENT:** AFIN DE MINIMISER LES RISQUES DE CHOC ELECTRIQUE NE PAS RETIRER LE COUVERCLE (OU L'ARRIERE) CONTIENT DES PIECES D'ENTRETIEN QUI NE SONT PAS A L'USAGE DE L'UTILISATEUR CONFIER L'ENTRETIEN A DU PERSONNEL QUALIFIE



Ce témoin clignotant avec le symbole d'une flèche dans un triangle équilatéral a pour but d'avertir l'utilisateur de la présence d'un voltage dangereux non isolé, dans le boîtier de l'appareil, qui peut s'avérer d'une amplitude suffisante pour provoquer un risque d'électrocution.



Le point d'exclamation qui se trouve dans un triangle équilatéral a pour but d'avertir l'utilisateur de la présence de directives de fonctionnement ou d'entretien importantes dans le livret qui accompagne l'appareil.

**AVERTISSEMENT:** AFIN DE MINIMISER LES RISQUES DE CHOC ELECTRIQUE, NE PAS EXPOSER CET APPAREIL A LA PLUIE OU A L'HUMIDITE.

**AVERTISSEMENT:** N'installez pas dans un espace confiné tel qu'une bibliothèque ou un meuble encastré.

CLASS 1 LASER PRODUCT  
KLASSE 1 LASER PRODUKT  
LUOKAN 1 LASER LAITE  
KLASS 1 LASER APPARAT  
CLASSE 1 PRODUIT LASER

### ATTENTION:

Cet ampli-synthesiseur disque vidéo numérique utilise un système laser.

Afin de garantir une utilisation correcte de cet appareil, veuillez lire attentivement ce manuel de d'utilisation et conservez le pour vous le consulter ultérieurement.

Si l'appareil a besoin d'une réparation, veuillez contacter un réparateur agréé : reportez-vous au chapitre 'Procédure de réparation'

L'utilisation de contrôles, de réglages ou l'exécution de procédures autres que celle spécifiées dans ce manuel peut provoquer une exposition à un rayonnement dangereux.

Afin d'éviter une exposition directe au rayon laser, n'essayez pas d'ouvrir le coffret.

Le rayonnement est visible quand l'appareil est en marche.  
**NE PAS FIXER DU REGARD LE RAYON.**

**ATTENTION:** L'appareil ne doit pas recevoir de gouttes ou d'éclaboussures d'eau et ne placez aucun objet rempli de liquide comme par exemple un vase sur l'appareil.

**ATTENTION:** Ce produit ne peut pas être utilisé à l'extérieur, il ne doit être utilisé qu'à l'intérieur.

## A propos des symboles des instructions



Indique les dangers susceptibles d'endommager l'appareil ou d'autres matériels.



Indique des fonctions spécifiques à cet appareil.



Indique des astuces et des conseils pour faciliter la tâche.

*Fabriqués sous la licence des laboratoires Dolby. "Dolby", "Pro Logic", et le symbole double-D sont des marques déposées des Laboratoires Dolby. Œuvre inédite confidentielle. Copyright 1992-1997 Laboratoires Dolby. Tous droits réservés.*

*Fabriqués sous la licence de Digital Theater Systems, Inc. US Pat. No. 5,451,942 5,956,674, 5,974,380, 5,978,762 et toute autre propriété industrielle mondiale distribuée et en cours "DTS" et "DTS Digital Surround" sont des marques déposées de Digital Theater Systems, Inc. Copyright 1996, 2000 Digital Theater Systems, Inc. Tous droits réservés.*

### PRÉCAUTION concernant le câble d'alimentation

**Il est recommandé, pour la plupart des appareils, de les brancher sur un circuit spécialisé.**

Cela veut dire qu'un circuit comportant une prise de courant simple alimente uniquement cet appareil et qu'il n'a ni d'autres prises de courant ni d'autres circuits secondaires. Vérifiez la page des spécifications dans ce manuel de l'utilisateur pour en être sûr.

Évitez de surcharger les prises murales. Les prises murales surchargées, desserrées ou endommagées, les rallonges, les cordons d'alimentations effilochés et l'isolation des câbles endommagée ou fêlée sont dangereux. Toutes ces conditions risquent de provoquer un choc électrique ou un incendie.

Examinez périodiquement le câble de votre appareil, et si son aspect indique qu'il est endommagé ou détérioré, débranchez-le, arrêtez momentanément l'utilisation de l'appareil, et demandez à un technicien agréé de remplacer le câble par une pièce de rechange appropriée.

Protégez le cordon d'alimentation de tout emploi abusif, évitant par exemple qu'il soit tordu, entortillé ou pincé, que l'on ferme une porte ou que l'on marche sur le cordon. Faites très attention aux fiches, prises murales et au point où le cordon sort de l'appareil.

## Table des matières

### Introduction

Précautions relatives à la sécurité	2
Table des matières	3
Préliminaires	4-5
Les disques compatibles	4
Précautions	5
Remarques concernant les disques	5
A propos des symboles	5
Panneau frontal/Panneau arrière	6
Télécommande	7

### PRÉPARATION

Connexions	8-13
Connexion à un téléviseur	8
Raccordements d'équipement optionnel	9
Branchement des antennes	10
Branchement des haut-parleurs	11-12
• Connexions des enceintes	11
• Assemblage et Raccordement aux Enceintes	12
Réglage d'un canal ou d'un identificateur pour l'émetteur et les enceintes sans fil	12
• Émetteur	12
• Changement de chaîne sur l'émetteur	12
• Réglage de l'option ID de l'émetteur	12
Positionnement des enceintes	13
Préliminaires	14-19
Mini-glossaire des modes Audio Stream & Surround	14
Mode son	14
Affichage à l'écran	15
Configuration initiale	16-19
• Opération Générale	16
• LANGAGE	16
• AFFICHAGE	16-17
• Audio	17
• BLOQUE (Contrôle des parents)	18
• AUTRES	19

### FONCTIONNEMENT

Fonctionnement avec un DVD et un CD vidéo	19-22
Lecture d'un DVD ou CD Vidéo	19
Fonctions Générales	20-22
• Passer à un autre TITRE	20
• Déplacement sur un autre CHAPITRE/PLAGE	20
• Ralenti	20
• Image Immobilisée et Lecture Trame par Trame	20
• Recherche	20
• Répéter	20
• Répéter A-B	21
• Recherche par l'heure	21
• Recherche par marqueurs	21
• Zoom	21
Fonctions Spéciales du DVD	22
• Menu Titre	22
• Menu du Disque	22
• Changement de la Langue Audio	22
• Changement du Canal Audio	22
• Sous-titres	22
Disques DVD Audio	22

### Fonctionnement avec disque CD Audio et MP3/WMA

Lecture d'un CD Audio ou Disque MP3/WMA	23
• Pause	23
• Passer à une autre Piste	23
• Répéter Piste / Tout / Arrêt	23
• Recherche	23
Fonctionnement avec un disque JPEG	24
Visionnement d'un Disque JPEG	24
• Diaporama (Présentation des Diapositives)	24
• Image Immobilisée	24
• Se déplacer vers un autre fichier	24
• Pour pivoter l'image	24

### Lecture programmée

Répétition des pistes programmées	25
Effacement d'une piste de la liste programmée	25
Effacement de toute la liste programmée	25

### Fonctionnement avec des disques DivX

### Réglage des haut-parleurs

### Informations supplémentaires

Mémorisation du dernier état	28
Économiseur d'écran	28
Sélection de système	28
Utilisation du téléviseur à l'aide de la télécommande	28

### Fonctionnement de la Radio

Présélectionner les stations radio	29
Écouter la radio	29

### Autres fonctions





Programmation du Temporisateur de Sommeil	30
Variateur	30
Sourdine	30
Utilisation de la prise pour casque	30
Sélectionner une source d'entrée	30
XTS ("Excellent True Sound" :son réel excellent)	30
XTS pro	30

### RÉFÉRENCE

Codes des Langues	31
Codes des Pays	31
Guide du dépannage	32-33
Spécification	34

## Préliminaires

### Les disques compatibles

	Disques DVD vidéos (disques de 8 cm / 12 cm)
	Disques DVD audio (disques de 8 cm / 12 cm)
	CD Vidéo (VCD) (disques de 8 cm / 12 cm)
	CD Audio (disques de 8 cm / 12 cm)

En outre, cet appareil peut effectuer la lecture fichier DivX, DVD -RW, DVD +RW, SVCD, et CD-R / CD-RW contenant des titres audio, MP3, WMA, et/ou des fichiers JPEG.

#### Remarques

- Certains disques CD-R/RW (ou DVD-RW, DVD+RW), selon l'état du matériel d'enregistrement ou du CD-R/RW (ou DVD-RW, DVD+RW) lui-même, ne peuvent pas fonctionner dans cet appareil.
- Ne fixez aucun label ou étiquette sur une des faces d'un disque (face étiquetée ou face gravée).
- N'utilisez pas de CD de forme irrégulière (par exp. En forme de cœur ou d'octogone). Cela peut provoquer un dysfonctionnement.

#### Remarques sur les DVDs et les CD Vidéo.

Quelques fonctionnements de playback de DVDs et de CDs Vidéo CDs peuvent être fixés intentionnellement par les fabricants. Parce que les DVDs et les Cds Vidéo jouent en accord avec le contenu du disque désigné par le fabricant du logiciel, quelques dispositifs de playback de l'appareil peuvent ne pas être disponibles ou d'autres applications peuvent être ajoutées. Reportez-vous également aux instructions fournies avec les DVD et les CD vidéo. Certains DVD réalisés à des fins commerciales pourraient ne pas être lus sur cette unité.

#### Code régional du Récepteur DVD/CD et des DVD

Ce Récepteur de DVD/CD est conçu et fabriqué pour la lecture d'un logiciel de DVD encodé pour la région "5". Ce code de région qui se trouve sur les étiquettes de certains disques DVD indique le genre de lecteur capable de lire ces disques. Cet appareil peut lire uniquement les disques étiquetés "5" ou "ALL" (toutes les régions). Si vous essayez de lire d'autres disques, le message "Vérifiez le code régional" apparaît sur l'écran de télévision. Il est possible que certains DVD n'aient pas d'étiquette de code régional même si leur lecture est interdite à cause des limites de zone.



#### Remarque sur les CD encodés au format DTS (système de transmission numérique)

Quand vous utilisez des CD DTS codés, vous pourriez entendre un niveau sonore excessif provenant de la sortie stéréo analogique. Pour éviter la possible détérioration du dispositif audio, baissez le volume avant de lire ces disques, réglez le volume graduellement et conservez un niveau de volume faible. Pour apprécier la lecture d'un environnement DTS Digital Surround™, il faut raccorder un décodeur à la sortie numérique de l'appareil.

#### Termes relatifs au disque

##### Titre (seulement pour les disques vidéo DVD)

Contenu du film principal ou des caractéristiques qui l'accompagne Ou de l'album musical.

Chaque titre est doté d'un numéro de référence pour vous permettre une localisation facile.

##### Chapitre (seulement pour les disques vidéo DVD)

Les morceaux d'une image ou d'une mélodie qui sont plus courts que les titres.

Un titre se compose d'un ou plusieurs caractères.

Chaque chapitre est numéroté pour vous permettre de localiser celui que vous souhaitez. Selon le disque il est possible qu'aucun chapitre ne soit enregistré.

##### Groupe (seulement pour les disques audio DVD)

Le contenu audio principal, le contenu d'accompagnement ou le contenu additionnel ou un album de musique. Un numéro de référence est assigné à chaque groupe permettant ainsi de le localiser rapidement.

##### Scene (VCD)

Sur un CD vidéo avec des fonctions de PBC (commande de Playback), images animées et images fixes sont divisées en deux sections appelées "Scènes". Chaque scène est affichée sur l'écran du menu et a un numéro d'assigné qui vous permet de localiser la scène que vous désirez.

Une scène est composée de plusieurs pistes.

#### Types de CDs vidéo

Il y a deux types de CDs vidéo:

##### Les CDs vidéo équipés avec les fonctions PBC (commande Playback)(Version 2.0)

qui vous permettent d'utiliser le système via menus, les fonctions de recherche ou autres opérations type ordinateur.

D'ailleurs des images immobiles de haute résolution peuvent être jouées si elles sont incluses dans le disque.

##### CDs Vidéo non équipé de PBC (Version 1.1)

Actionné comme des CDs audio, ces disques permettent le playback des images visuelles aussi bien que le son, mais ils ne sont pas équipés de PBC.

## Préliminaires (suite)

### Précautions

#### Maniement de l'appareil

##### Lors de l'expédition

Le carton d'expédition et les emballages d'origine sont pratiques.

Pour garantir une protection maximale, remballer l'appareil de manière identique à l'emballage d'origine effectué à l'usine.

##### Lors de l'installation de l'appareil

Pendant la lecture, l'image et le son d'une TV, d'un magnétoscope ou d'une radio à proximité peuvent être déformés. Dans ce cas, éloignez l'appareil de la TV, du magnétoscope ou de la radio ou bien fermez l'appareil après avoir retiré le disque.

##### Propreté de la surface

N'utilisez pas de liquides volatils, comme par exemple un aérosol insecticide, à proximité de l'appareil.

Ne laissez pas en contact pendant une longue période des produits en caoutchouc ou en plastique. Ceux-ci laissent des traces sur la surface.

#### Nettoyage de l'appareil

##### Nettoyage du boîtier

Employez un tissu mou et sec. Si les surfaces sont sales, employez un tissu mou légèrement humidifié d'une solution détergente douce. N'employez pas les dissolvants forts, tels que l'alcool, la benzine, ou le diluant, car ceux-ci pourraient endommager la surface de l'unité.

##### Pour obtenir une image nette

Le récepteur DVD/CD est un appareil doté de haute technologie d'une haute précision. Si la lentille optique et le lecteur de disque sont sales ou usés, la qualité de l'image est mauvaise. Il est recommandé de procéder à une inspection et à un entretien régulier environ toutes les 1000 heures d'utilisation. (Cela dépend de l'environnement de fonctionnement).

Pour les détails, veuillez contacter le revendeur le plus proche.

#### Remarques concernant les disques

##### Maniement des disques

Ne touchez pas la face de lecture du disque.

Tenez le disque par les bords de sorte à ne pas laisser de traces de doigts à sa surface.

Ne collez pas de papier ou de ruban adhésif sur le disque.



#### Rangement des disques

Après la lecture, rangez le disque dans son boîtier.

N'exposez pas le disque à la lumière directe du jour ou à des sources de chaleur et ne le laissez pas dans une voiture en stationnement exposée au soleil car des augmentations considérables de températures peuvent se produire.

#### Nettoyage des disques

La présence de traces de doigts et de poussière peuvent provoquer une détérioration de la qualité d'image et du son. Nettoyez le disque avec un chiffon propre avant de le lire. Essuyez le disque en allant du centre vers la périphérie. N'utilisez pas de solvants puissants comme l'alcool l'essence, le dissolvant ou les nettoyant disponibles dans le commerce ni d'aérosol anti-statique conçus pour les disques en vinyl.

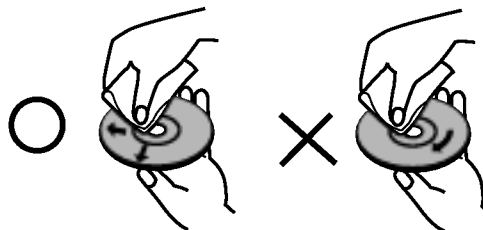

#### A propos des symboles









##### A propos de l'affichage des symboles

“” peut apparaître en cours de fonctionnement sur l'écran de la TV.

Cette icône signifie que la fonction expliquée dans ce manuel de l'utilisateur n'est pas disponible sur ce DVD spécifique.

##### A propos des symboles du disque pour instruction

Un morceau dont le titre est marqué de l'un des symboles suivants est applicable uniquement au disque représenté par le symbole.

-  DVD et DVD±R/RW finalisé
-  Disques DVD Audio
-  Les CDs Vidéo avec l'application PBC(contrôle playback).
-  Les CDs Vidéo sans PBC(Contrôle playback)
-  CD Audio
-  Disque MP3
-  Disque WMA.
-  Disque JPEG
-  Disque DivX

## Panneau frontal/Panneau arrière

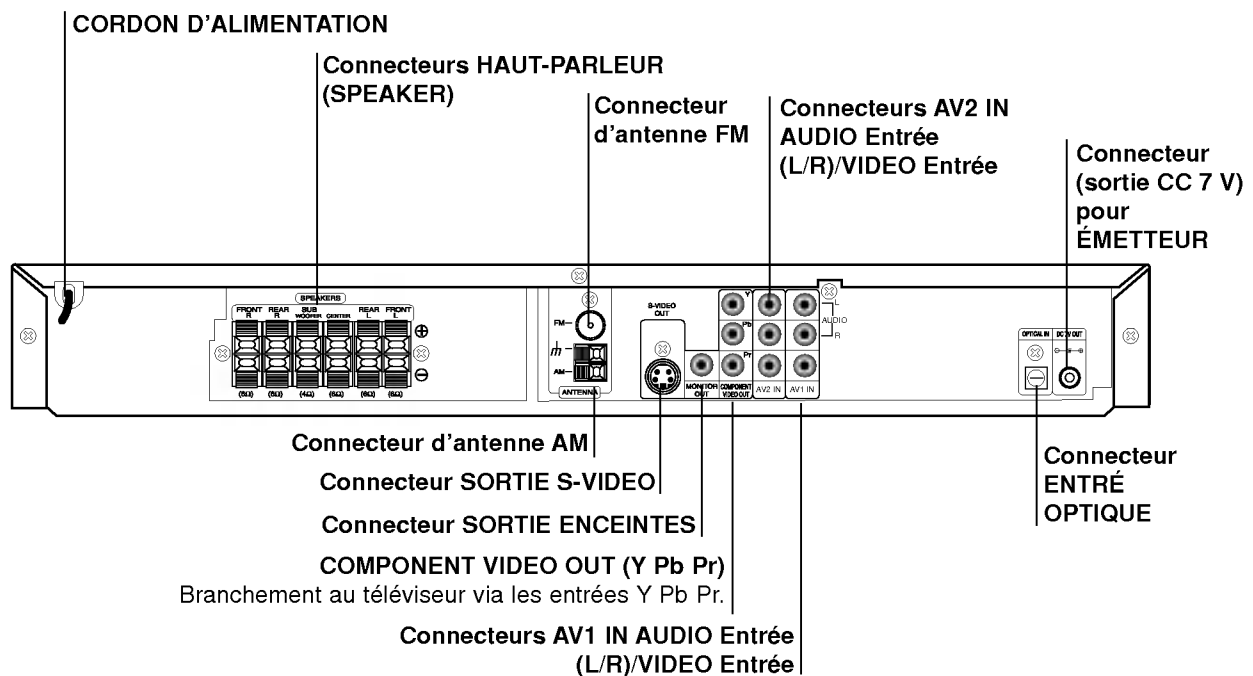
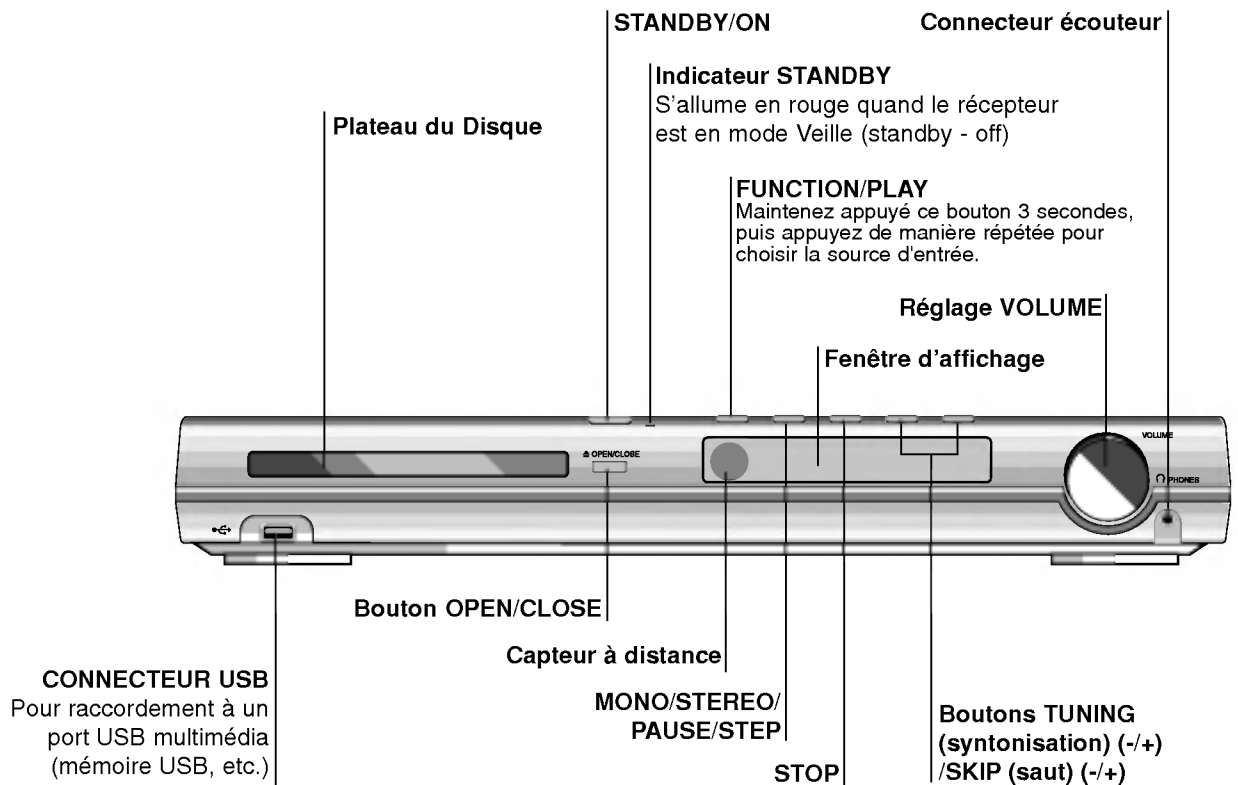

Ne touchez pas aux broches à l'intérieur des prises qui se trouvent sur le panneau arrière. Une décharge électrostatique peut endommager définitivement l'appareil.

# Télécommande

**POWER DVD**  
Pour sélectionner la source de sortie (CD/DVD) ou y accéder.

**BAND**  
Pour sélectionner le récepteur du système (bandes FM et AM)

**Boutons numériques 0-9**  
Pour sélectionner directement un service, le numéro d'une chaîne ou les options numériques dans un menu.

**XTS pro**  
Pour jouir d'un son plus naturel et réaliste.

**XTS**  
Pour jouir du meilleur effet sonore.

**AUDIO**  
Pour sélectionner une langue audio (DVD) ou un canal audio (CD).

**SOUND MODE**  
Pour sélectionner le mode sonore.

**SETUP**  
Pour afficher ou masquer le menu configuration.

**MENU**  
Pour afficher le menu sur un disque DVD.

**SCAN-/+ (◀▶)**  
Pour effectuer des recherches en arrière et en avant.

**SLOW-/+ (◀|▶)**  
Pour lancer la lecture au ralenti en retour/avance.

**REVERSE SKIP (◀◀)**  
Pour effectuer des recherches/aller au début du chapitre ou de la piste actuels ou au chapitre ou à la piste précédents.

**FORWARD SKIP (▶▶)**  
Pour effectuer des recherches/aller vers le chapitre ou la piste suivants.

**PROG.**  
Pour afficher ou masquer le menu programme.

**MEMO.**  
Pour préréglé la fréquence des stations radio dans le récepteur.

**CLEAR**  
Pour enlever un numéro de piste du menu programme ou un repère du menu de recherche par repères.

**REPEAT**  
Pour répéter un chapitre, une piste, un titre, tous.

**REPEAT A-B**  
Pour répéter une séquence.

**POWER**  
Pour sélectionner la source de sortie (CD/DVD) ou y accéder.

**BAND**  
Pour sélectionner le récepteur du système (bandes FM et AM)

**Boutons numériques 0-9**  
Pour sélectionner directement un service, le numéro d'une chaîne ou les options numériques dans un menu.

**XTS pro**  
Pour jouir d'un son plus naturel et réaliste.

**XTS**  
Pour jouir du meilleur effet sonore.

**AUDIO**  
Pour sélectionner une langue audio (DVD) ou un canal audio (CD).

**SOUND MODE**  
Pour sélectionner le mode sonore.

**SETUP**  
Pour afficher ou masquer le menu configuration.

**MENU**  
Pour afficher le menu sur un disque DVD.

**SCAN-/+ (◀▶)**  
Pour effectuer des recherches en arrière et en avant.

**SLOW-/+ (◀|▶)**  
Pour lancer la lecture au ralenti en retour/avance.

**REVERSE SKIP (◀◀)**  
Pour effectuer des recherches/aller au début du chapitre ou de la piste actuels ou au chapitre ou à la piste précédents.

**FORWARD SKIP (▶▶)**  
Pour effectuer des recherches/aller vers le chapitre ou la piste suivants.

**PROG./MEMO./CLEAR**  
Pour afficher ou masquer le menu programme.

**REPEAT**  
Pour répéter un chapitre, une piste, un titre, tous.

**REPEAT A-B**  
Pour répéter une séquence.

**OPEN/CLOSE (▲)**  
Pour ouvrir et fermer le plateau à disque.

**AUX**  
Pour sélectionner une source d'entrée.

**TV**  
Pour faire fonctionner le téléviseur (uniquement pour des téléviseurs LG).

**SLEEP**  
Pour régler l'heure de mise hors tension automatique du système.

**MUTE**  
Pour annuler le son des enceintes.

**SUBTITLE**  
Pour sélectionner une langue pour les sous-titres (DVD).

**RETURN**  
Pour masquer le menu configuration.

- **MARKER**  
Pour marquer un point au cours de la lecture.
- **SEARCH**  
Pour afficher le menu de recherche par repères.
- **DISPLAY**  
Pour accéder à l'affichage sur écran.
- **INPUT**  
Pour sélectionner la source du téléviseur.
- **◀▶/▲▼ (gauche/droite/haut/bas)**  
Pour sélectionner une option dans le menu.
- **ENTER**  
Pour accepter la sélection du menu.
- **PRESET/CH(+/-) (▲▼):**  
Pour sélectionner un chaîne de télévision ou une chaîne radio.
- **TUN(-/+) (◀▶):**  
Pour syntoniser la station radio désirée.

**TITLE**  
Pour afficher le menu titres du disque, s'il y en a.

**VOLUME (+/-)**  
Pour régler le volume des enceintes et du téléviseur.

- **PLAY (▶)**  
Pour lancer la lecture.
- **PAUSE/STEP (||)**  
Pour arrêter momentanément la lecture.
- **STOP (■)**  
Pour arrêter la lecture.
- **ZOOM**  
Pour agrandir l'image vidéo du DVD.
- **DIMMER**  
Pour modifier la luminosité de l'écran d'affichage dans le panneau avant pendant que l'unité est allumée.
- **D.INPUT**  
Pour sélectionner la source d'entrée numérique.
- **USB**  
Pour jouir de fichiers multimédia.

## Plage de fonctionnement de la télécommande

Pointez la télécommande en direction du capteur à distance et appuyez sur les touches.

- **Distance:** Environ 7 m du capteur à distance.
- **Angle:** Environ 30° dans chaque direction vers le capteur à distance.

**⚠ Attention:** Ne mélangez pas des piles anciennes et des piles neuves. Ne mélangez jamais différents types de piles (standard, alcaline, etc.).

## Mise en place de la pile de la télécommande

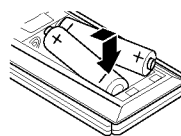

Retirez le couvercle de la pile qui se trouve à l'arrière de la télécommande, puis insérez deux piles R03 (taille AAA) et faites correspondre la polarité polarité en alignant correctement les pôles ⊕ et ⊖.

## Connexions

### Connexion à un téléviseur

- Effectuez une des connexions suivantes selon les possibilités de vos appareils.

#### Astuces

- Selon votre téléviseur et les autres appareils que vous souhaitez brancher, il existe plusieurs manières de connecter le lecteur. Utilisez une des connexions décrites ci-dessous.
- Regardez SVP les manuels de votre téléviseur, de votre magnétoscope, de votre chaîne stéréo ou des autres appareils pour réaliser les meilleures connexions.

#### Attention

- Contrôlez que l'Ampli-syntoniseur DVD/CD soit branché directement au téléviseur. Sélectionnez l'entrée AV correcte sur votre téléviseur.
- Ne branchez pas votre Ampli-syntoniseur DVD/CD au téléviseur via votre magnétoscope. Les images DVD pourraient subir des distorsions à cause du système de protection contre les copies.

#### Connexion Vidéo-S

Connectez la prise SORTIE VIDEO-S de l'Ampli-syntoniseur DVD/CD à la prise vidéo-S du téléviseur en utilisant le câble vidéo-S (S).

#### Connexion Vidéo

Connectez la prise SORTIE MONITEUR de l'Ampli-syntoniseur DVD/CD à la prise vidéo du téléviseur en utilisant le câble vidéo fourni (V).

#### Raccordement de Component Vidéo (Color Stream®)

Branchez les prises jack de sortie périphérique vidéo (COMPONENT VIDEO OUT du l'Ampli-syntoniseur DVD/CD aux prises jack correspondantes du téléviseur au moyen du câble Y Pb Pr cable (C)

#### Branchement Progressive Scan (ColorStream®Pro)

- Si votre téléviseur est un appareil à haute définition ou un appareil "digital ready" vous pouvez bénéficier de la sortie scan progressif du l'Ampli-syntoniseur DVD/CD pour une résolution optimale.
- Si votre téléviseur n'accepte pas le format Progressive Scan, l'image apparaîtra floutée lors de vos essais du scan progressif sur le l'Ampli-syntoniseur DVD/CD.

Branchez les prises jack de sortie périphérique vidéo (COMPONENT VIDEO OUT du l'Ampli-syntoniseur DVD/CD aux prises jack correspondantes du téléviseur au moyen du câble Y Pb Pr cable (C)

#### Arrière du téléviseur

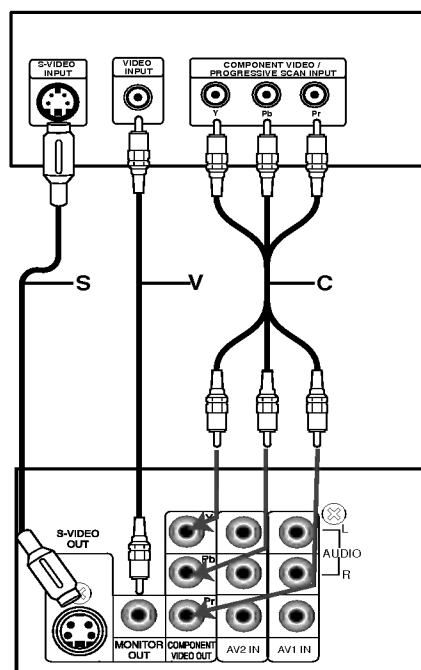

Panneau arrière du récepteur DVD/CD

#### Remarques

- Réglez le Balayage Progressif sur la position "Marche" dans le menu réglage (setup menu) pour obtenir un signal progressif, voir page 17.
- Réglez le Balayage Progressif sur la position "Arrêt" en enlevant tout disque de l'unité et fermez le plateau à disques. Vérifiez que le message "no disc" (pas de disque) est affiché à l'écran d'affichage. Puis appuyez sur le bouton STOP et maintenez-le enfoncé pendant cinq secondes avant de le lâcher.
- Le balayage progressif ne marche pas avec des connexions vidéo analogiques (prise sortie vidéo (VIDEO OUT) jaune) ou avec une connexion S-VIDÉO.

## Connexions (Suite)

### Raccordements d'équipement optionnel

- 1 Connectez un magnétoSCOPE aux connecteurs AV1.
- 2 Connectez un magnétoSCOPE supplémentaire aux connecteurs AV2.
- 3 Raccordez une sortie optique du lecteur de DVD (ou dispositif numérique, etc.) au connecteur d'entrée optique (OPTICAL IN).
- 4 Raccordez le port d'une clé de mémoire USB (ou lecteur MP3, etc.) au connecteur USB dans la face avant de l'unité.

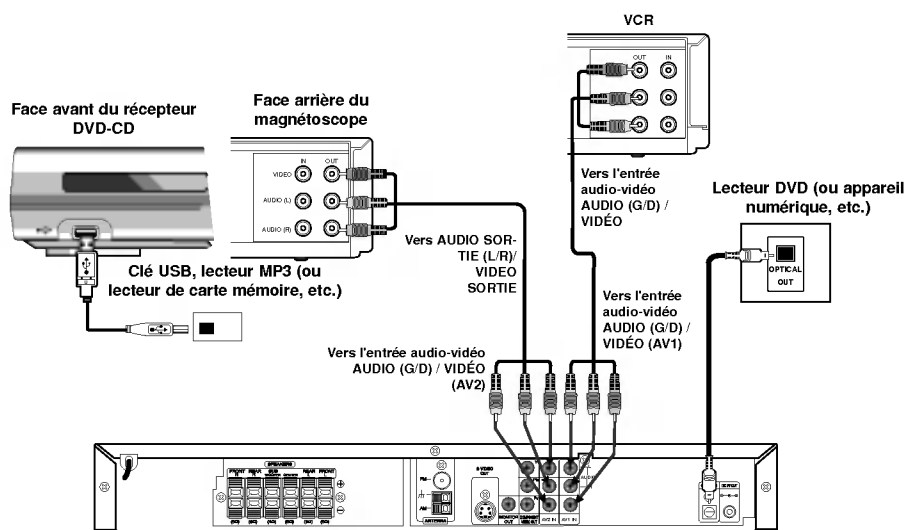

#### **N** Remarque

- Si le format de sortie audio numérique ne correspond pas avec les capacités de votre appareil, le récepteur produit un son déformé puissant ou aucun son.
- Les fichiers DivX contenus dans votre carte mémoire ne pourront pas être lus.

## Connexions (Suite)

### Branchement des antennes

Brancher les antennes FM/AM fournies pour écouter la radio.

- Brancher le cadre AM au connecteur de cadre AM.
- Connectez l'antenne-câble FM au connecteur de l'antenne FM.

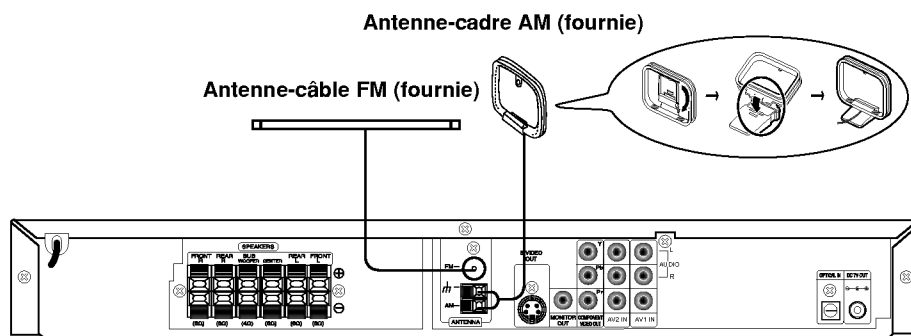

#### Remarques

- Pour empêcher les interférences, éloignez l'antenne filaire AM du récepteur DVD/CD et des autres éléments.
- Prenez soin de déplier entièrement l'antenne FM.
- Après avoir connecté l'antenne FM, donnez-lui la position la plus horizontale possible.

## Connexions (Suite)

### Branchement des haut-parleurs

#### Connexions des enceintes

- Branchez les haut-parleurs aux connecteurs des haut-parleurs avant (droite, gauche) ou au haut-parleur central.
- Branchez le caisson de basse au connecteur du haut-parleur grave.
- Branchez le cordon d'alimentation de l'enceinte sans fil à la prise de courant.
- À l'aide du câble d'alimentation en CC, raccordez le connecteur d'entrée CC de l'émetteur et le connecteur de l'émetteur dans le panneau arrière.
- À l'aide du câble audio (SOUND SIGNAL), raccordez le connecteur de signal sonore (SOUND SIGNAL) de l'émetteur et le connecteur de l'enceinte arrière (droite, gauche) dans le panneau arrière.
- Réglez la distance entre l'émetteur et l'enceinte sans fil (droite, gauche) dans une plage de 10 m.

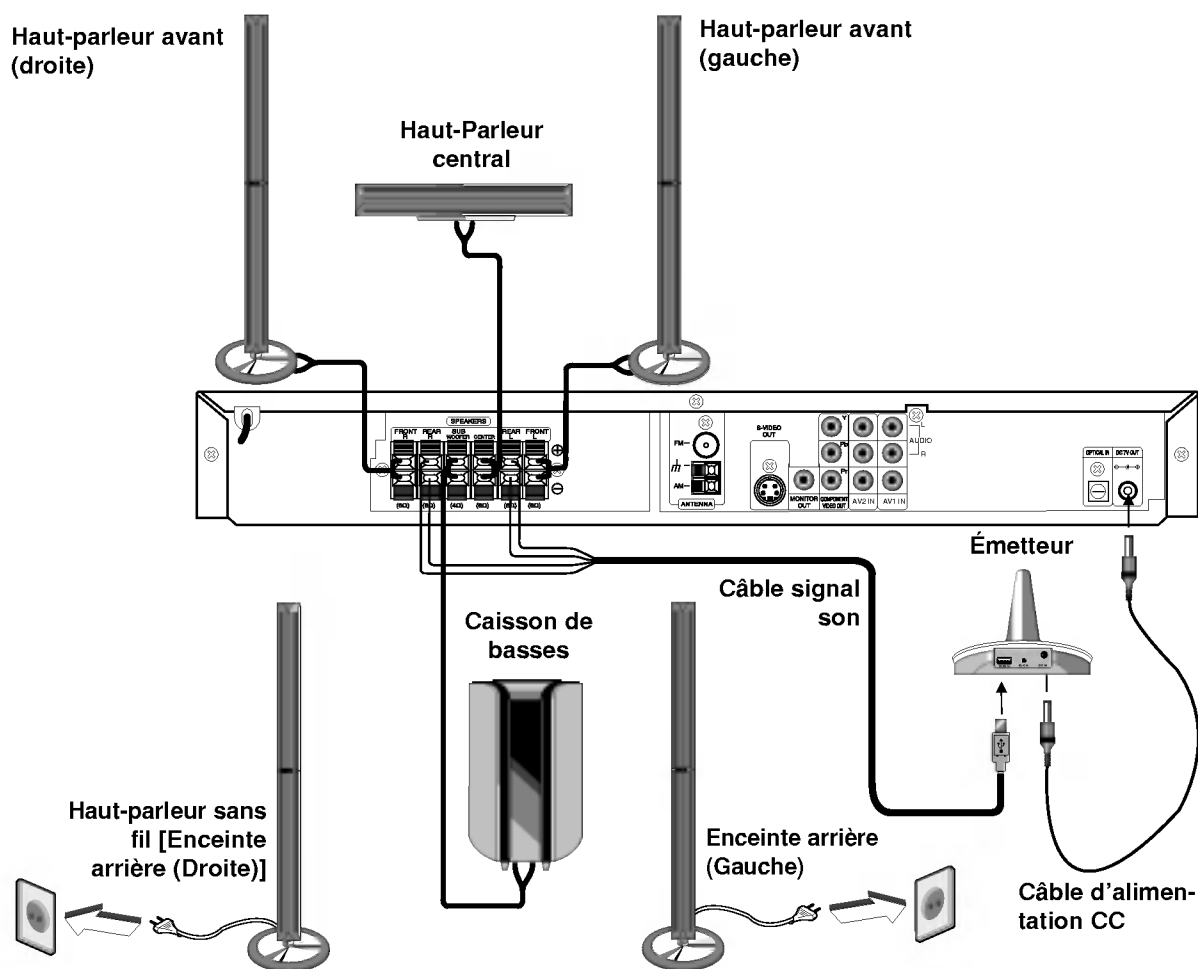

#### Remarques

- La performance optimale ne peut être atteinte qu'en plaçant l'émetteur et l'enceinte sans fil dans une distance allant de 2 m à 10 m, car des défaillances de communication pourraient se produire si cette distance est inférieure à celle indiquée.
- Prenez soin de bien faire correspondre le cordon haut-parleur avec la borne adéquate sur les éléments: + avec + et - avec - . Si les cordons sont inversés, le son sera déformé et manquera de précision.
- Ne démontez pas le couvercle avant du haut-parleur.
- L'établissement de la communication entre l'émetteur et l'enceinte sans fils (gauche, droite) prend quelques secondes (et peut-être un peu plus).
- Lorsque l'unité principale est éteinte, l'émetteur est également éteint et l'enceinte sans fil passe au mode veille (voyant rouge).
- Si l'enceinte sans fil est éteinte, elle ne marche pas.

## Connexions (Suite)

### Branchement des haut-parleurs

#### Assemblage et Raccordement aux Enceintes

Les enceintes avant et arrière sont retirés des supports des enceintes. Connectez les câbles des enceintes et assemblez les enceintes avant et arrière des supports comme le montre l'illustration.

- Connectez les câbles d'alimentation des enceintes aux terminals correspondants dans la partie arrière de chaque enceinte avant et arrière.
- Après avoir branché les câbles des enceintes aux terminals correspondants dans la partie arrière de chaque enceinte avant et arrière et après avoir fixé les enceintes avant et arrière aux supports de l'enceinte.

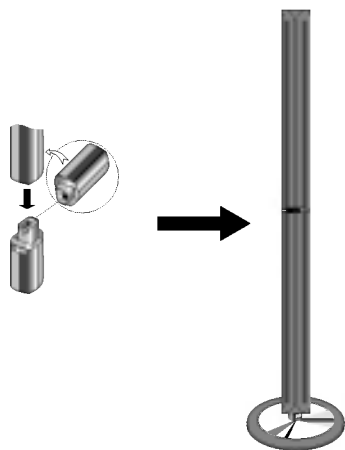

#### Remarque

- Vous ne pouvez pas détacher l'enceinte du pied après avoir assemblé les enceintes avant et arrière.

#### Réglage d'un canal ou d'un identificateur pour l'émetteur et les enceintes sans fil

#### Remarque

S'il existe un produit utilisant de fortes ondes électromagnétiques à proximité, il peut provoquer des interférences.

(Ex. : un four à micro-ondes)

#### Émetteur

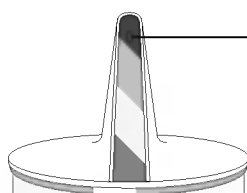

**Indicateur LED**  
Il affiche l'état de fonctionnement.

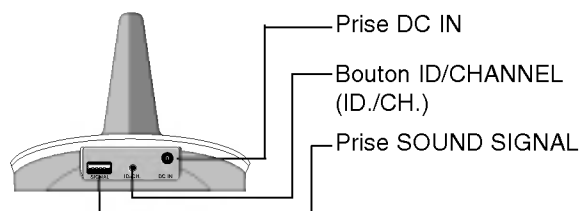

#### Changement de chaîne sur l'émetteur

S'il y a un produit sans fil similaire à proximité, il peut y avoir de l'interférence. Dans ce cas, passez à une autre chaîne à l'aide du bouton ID/CHAÎNE (ID./CH.) de l'émetteur.

**Appuyez sur le bouton ID/CHANNEL (ID./CH.) pendant moins d'environ 3 secondes.**

#### Remarque

Les enceintes sans fil pourraient ne pas recevoir la chaîne modifiée sur l'émetteur. Dans ce cas, réglez l'option ID comme indiqué ci-dessous.

#### Réglage de l'option ID de l'émetteur

1. Reliez les enceintes sans fil aux bornes des enceintes de l'unité principale à l'aide du câble fourni, en veillant à ce que les couleurs (+/-) des bornes et ceux des câbles coïncident.
2. Reliez le cordon d'alimentation de chaque enceinte sans fil à la prise murale.
3. Mettez sous tension l'unité principale.

Les témoins LED bleus de l'émetteur clignoteront; les témoins LED bleus et rouges des enceintes sans fil clignoteront à leur tour, puis les témoins LED bleus de l'émetteur et des enceintes sans fil resteront allumés lors du fonctionnement normal du système sans fil.

**S'il y a de l'interférence ou que vous utilisez une nouvelle enceinte sans fil, réglez l'option ID.**

1. Appuyez sur le bouton ID/CHAÎNE (ID./CH.) pendant plus de 3 secondes.  
Le voyant bleu clignote.
2. Éteignez l'enceinte sans fil, puis rallumez-la.

#### Remarque

Si aucun signal audio ne se produit au bout de plus de 10 minutes, l'unité et l'émetteur passeront automatiquement en mode Économie d'énergie. En mode Économie d'énergie, les deux témoins LED deviennent rouges. Les témoins LED redeviennent bleus lorsque le signal audio revient.

### Positionnement des enceintes

Dans le cas d'une position normale utilisez les 6 enceintes (2 enceintes frontales, enceinte centrale, 2 enceintes arrière et caisson de basses). Si vous voulez obtenir un excellent son de basses, DTS digital surround (son d'ambiance numérique) ou Dolby Digital Surround, vous devrez connecter un caisson de basses.

- **Enceintes frontales**

Suivant votre position d'écoute, placez les enceintes à une distance égale. Et en fonction de la position d'entendre, réglez l'espace entre les enceintes à 45 degrés.

- **Enceinte frontale**

Le cas idéal est lorsque les enceintes centrales et les enceintes frontales sont à la même hauteur. Mais normalement on les place au-dessus ou au-dessous du téléviseur.

- **Enceintes arrière**

Placez celle de gauche et celle de droite derrière la zone d'écoute. Ces enceintes recréent l'évolution du son et l'atmosphère requises pour la reproduction du son d'ambiance. Afin d'obtenir les meilleurs résultats, n'installez pas les enceintes arrière trop loin derrière la position d'écoute, et installez-les au ou près du niveau d'écoute des auditeurs. Il sera également efficace d'orienter les enceintes arrière vers un mur ou vers le plafond pour qu'elles diffusent encore plus loin le son.

Dans le cas d'une pièce de petites dimensions, et si l'audience est près du mur arrière, placez les enceintes arrière opposées l'une contre l'autre et posez les enceintes arrière à environ 60-90 cm du niveau d'écoute des auditeurs.

- **Caisson de basses**

Il peut être placé dans n'importe quelle position frontale.

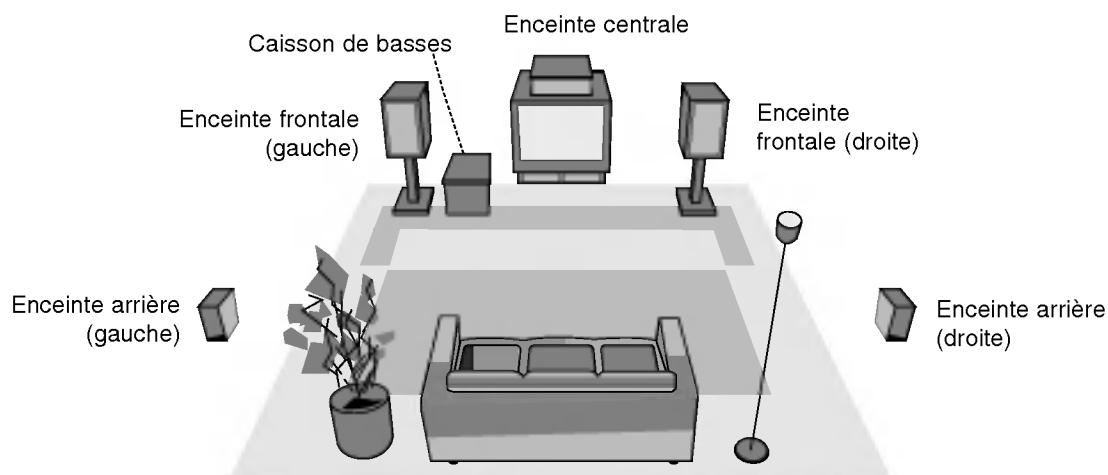

Exemple de positionnement des enceintes

### Mini-glossaire des modes Audio Stream /flux audio/ & Surround /son d'ambiance

#### DTS

Vous permet de profiter de canaux distincts 5.1 (ou 6) de haute qualité de son numérique provenant de sources de programmes DTS portant cette marque, comme des disques, des DVD et des disques compacts, etc. DTS Digital Surround fournit jusqu'à 6 canaux de son pur (identiques aux disques originaux) et il en résulte une clarté exceptionnelle dans un champ acoustique à 360 degrés. Le terme DTS est une marque déposée de DTS Technology, LLC. fabriquée sous licence de DTS Technology, LLC.

#### DIGITAL

Le format Dolby Digital surround vous permet d'obtenir jusqu'à 5.1 canaux de son numérique surround à partir d'une source Dolby Digital. Si vous écoutez des DVD avec la marque , vous pouvez obtenir la meilleure qualité de son, la meilleure fidélité spatiale et une gamme dynamique améliorée.

#### PRO LOGIC (II)

Dolby Pro Logic II crée cinq canaux de sortie à bande passante complète à partir de deux canaux de source. Il utilise un décodeur de surround matrix de grande pureté qui extrait les propriétés spatiales de l'enregistrement original sans ajouter de nouveaux sons ou des colorations sonores

##### **Mode MOVIE (FILM) :**

Le mode Movie est utilisé pour les émissions de télévision et pour tous les programmes encodés en Dolby Surround. Le résultat est une directionnalité renforcée du champ sonore qui se rapproche de la qualité du son d'un canal distinct 5.1.

##### **Mode MUSIC (MUSIQUE) :**

Le mode Music est utilisé pour tous les enregistrements musicaux en stéréo et il fournit un son large et profond.

##### **Mode MATRIX:**

Le mode Matrix est comme le mode Music sauf que l'enrichissement directionnel est éteint. Il est utilisé pour enrichir les signaux mono en les faisant devenir "plus larges". Le mode Matrix peut être aussi utilisé dans les systèmes automatiques où les fluctuations de réception FM peuvent provoquer des distorsions des signaux surround provenant d'un décodeur logique. La dernière "solution" pour une mauvaise réception FM pourrait être simplement de forcer le son en mono.

#### **BYPASS**

Le programme avec les signaux audio d'ambiance multicanaux (surround) reproduit la musique telle qu'elle a été enregistrée.



#### Mode son

Vous pouvez profiter du son surround en sélectionnant simplement les champs sonores pré-programmés selon le programme que vous souhaitez écouter.

#### Quand le DVD est introduit

Vous pouvez changer le mode son du DVD en appuyant sur la touche **AUDIO** sur la télécommande pendant la lecture.

Bien que le contenu des DVD change de disque à disque, nous expliquons ci-dessous le fonctionnement de base quand cette fonction est utilisée.

- a) Après avoir sélectionné bicanal (par exemple:  ou ) en appuyant sur le bouton AUDIO, appuyez à plusieurs reprises sur le bouton SOUND.



- b) Après avoir sélectionné un canal 5.1 (par exemple

 ou ) en appuyant sur le bouton AUDIO, appuyez sur le bouton SOUND.

- Le voyant "  " sera affiché sur l'écran du téléviseur.
- Le voyant "DÉTOUR" (ou "BYPASS") n'apparaîtra que sur l'écran d'affichage.

#### Lorsque vous insérez un CD vidéo

À chaque fois que vous appuyez sur le bouton SOUND, le mode sonore du CD vidéo change sur l'écran d'affichage selon l'ordre suivant.

BYPASS → STUDIO → CLUB → HALL → THEATER 1 → CHURCH → PL II MOVIE → PL II MUSIC → PL II MTRX → BYPASS...



#### Remarque

Après avoir sélectionné "Détour" du mode sonore à l'aide du bouton SOUND, appuyez sur le bouton AUDIO.



Les canaux audio gauche, droit et stéréo seront affichés sur l'écran du téléviseur.

#### Lorsque vous insérez un CD

À chaque fois que vous appuyez sur le bouton SOUND, le mode sonore du CD vidéo change sur l'écran d'affichage selon l'ordre suivant.

BYPASS → STUDIO → CLUB → HALL → THEATER 1 → CHURCH → PL II MOVIE → PL II MUSIC → PL II MTRX → BYPASS...

#### Pour votre référence

- **Vous pouvez identifier le format d'encodage d'un logiciel en regardant son emballage.**
  - Les disques Dolby Digital portent l'étiquette avec le  logo.
  - Les programmes Dolby Surround portent l'étiquette avec le  logo.
  - Les disques DTS Digital Surround sont marqués avec DTS.



#### Remarque

- Lors de la lecture de pistes audio avec une fréquence d'échantillonnage de 96 kHz, les signaux de sortie seront convertis à 48 kHz (fréquence d'échantillonnage).





## Préliminaires (Suite)

### Affichage à l'écran

Vous pouvez visualiser l'état général de lecture sur l'écran de votre téléviseur. Quelques sélections peuvent être modifiées à l'aide du menu. Pour vous servir de l'affichage sur écran:

- 1** Appuyez sur DISPLAY lors de la lecture.
- 2** Appuyez sur ▲ / ▼ pour choisir un item. L'item choisit est remarqué.
- 3** Appuyez sur ◀ / ▶ pour modifier la configuration. Vous pouvez vous servir des touches numériques, si possible. (par exemple pour introduire un numéro de titre). Pour quelques fonctions, appuyez sur ENTER pour exécuter la configuration.





### Icônes de Champs de Rétroaction Temporaires

-  Répéter titre
-  Répéter séquence
-  Reprendre la lecture à partir de ce point
-  Action interdite ou non disponible

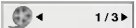

### Remarques

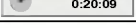
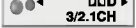
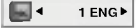
- Quelques disques risquent de ne pas posséder les caractéristiques mentionnées ci-dessous.
- Si vous n'appuyez sur aucune touche en 10 secondes, l'affichage sur l'écran disparaît.





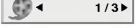
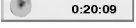
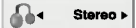

### Exemple: Affichage sur écran lors de la lecture d'un DVD.

Items	Méthode de Choix
Numéro de titre  1 / 3 ▶	◀ / ▶, Numéros ENTER
Numéro de Chapitre  1 / 12 ▶	◀ / ▶, Numéros ENTER
Recherche du temps  0:20:09	Numéros , ENTER
Langue Audio Et mode sortie audio numérique  1 ENG DDD ▶ 3/2.1CH	◀ / ▶ ou AUDIO
Langue du sous-titrage  1 ENG ▶	◀ / ▶ ou SUBTITLE
Angle  1 / 3 ▶	◀ / ▶
Son  Bypass	◀ / ▶

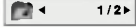
### Exemple: Affichage sur écran lors de la lecture d'un VCD

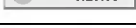
Items	Méthode de Choix
Temps (ou mode PBC)  1 / 3 ▶	◀ / ▶, Numéros ENTER
Temps  0:20:09	Numéros ENTER
Canal Audio  Stereo ▶	◀ / ▶ ou AUDIO
Son  Bypass	◀ / ▶

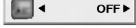
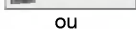
### Exemple: Affichage sur Écran pendant la lecture d'un DVD Audio

Items	Méthode de Choix
Numéro de groupe  1 / 2 ▶	◀ / ▶, Numéros ENTER
Temps  1 / 8 ▶	◀ / ▶, Numéros ENTER
Recherche du temps  0:20:09	Affichage seulement
Langue Audio Et mode sortie audio numérique  1 ENG PPCM ▶ 3/2.1CH	◀ / ▶ ou AUDIO
Langue du sous-titrage  OFF ▶	Affichage seulement
Page (ou Angle)  1 / 21 ▶	◀ / ▶
OU  1 / 3 ▶	

## Préliminaires (Suite)

### Configuration initiale

En vous servant du menu Setup (configuration), vous pouvez réaliser de divers réglages à des items tels que l'image et le son. En outre, vous pouvez choisir une langue pour les sous-titres et le menu de configuration. Se reporter aux pages 16 à 19 pour avoir plus de détails sur les items du menu Setup.

#### Pour afficher et effacer le menu:

Appuyez sur SETUP pour montrer le menu. Si vous appuyez une autre fois sur SETUP, vous retournez à l'écran initial.

#### Pour passer au niveau suivant:

Appuyez sur ► de la télécommande.

#### Pour revenir au niveau antérieur:

Appuyez sur ◀ de la télécommande.

### Opération Générale

#### 1 Appuyez sur SETUP.

Le menu de configuration apparaît affiché.

#### 2 Employez ▲ / ▼ pour choisir l'option désirée, appuyez après sur ► pour passer au deuxième niveau.

L'écran affiche la configuration actuelle pour l'item choisi, de même que pour la configuration alternative.

#### 3 Employez ▲ / ▼ pour choisir la deuxième option désirée, appuyez après sur ► pour passer au troisième niveau.

#### 4 Employez ▲ / ▼ pour choisir la configuration désirée, appuyez après sur ENTER pour confirmer votre choix.

Quelques sélections demandent des procédures supplémentaires.

#### 5 Appuyez sur SETUP ou PLAY pour quitter le menu de Configuration.

### LANGAGE



#### OSD

Choisissez une langue pour le menu de configuration et l'affichage sur écran.

#### Disque Audio / Sous-titre / Menu **DVD-V** **DVD-A**

Choisissez la langue de votre préférence pour la piste audio (audio du disque), les sous-titres et le menu du disque.

**Original:** Il fait référence à la langue originale dans laquelle le disque a été enregistré.

**Other – (Autre):** Pour sélectionner une langue différente, appuyez sur les touches numériques pour entrer le nombre à quatre chiffres correspondant au code langue listé à la page 31. Si vous entrez un mauvais code langue, appuyez sur CLEAR.

### AFFICHAGE



#### Aspect TV **DVD-V** **DVD-A**

**4:3:** Choisissez-le lorsque l'appareil est raccordé à un moniteur TV de taille standard 4:3.

**16:9:** choisissez-le lorsque l'appareil est raccordé à un moniteur TV grand écran de 16:9

#### Mode D'affichage **DVD-V** **DVD-A**

La configuration mode d'écran fonctionne uniquement lorsque le mode d'Aspect du Téléviseur est en "4:3"

**Letterbox –(Boîte à lettres):** Montre une image large avec des bandes en haut et en bas de l'écran.

**Panscan:** Montre automatiquement l'image large sur la totalité de l'écran et coupe les bords excédants.

## Préliminaires (Suite)

### Scan Progressif

Le Balayage Progressif Vidéo vous offre la plus haute qualité en images avec moins de scintillement.

Si vous utilisez les prises de sortie composante vidéo (COMPONENT VIDEO OUT) mais que vous raccordez ce récepteur à un téléviseur standard (analogique), réglez le balayage progressif sur la position "désactivé".

Si vous utilisez les prises Composant Vidéo pour connexion à un téléviseur ou moniteur qui est compatible avec un signal de balayage progressif, réglez le Balayage Progressif sur la position On (marche).

- 1 Sélectionnez "Progressive Scan" du menu DISPLAY puis appuyez sur ►.



- 2 A l'aide des boutons ▲ / ▼, sélectionnez "Marche".
- 3 Appuyez sur ENTER pour confirmer votre sélection. Le menu de confirmation s'affichera.
- 4 Lors que le menu de confirmation apparaît sur votre écran, l'option Annuler (Cancel) est remarquée par défaut. Utilisez les boutons ◀ / ▶ pour remarquer Entrée.
- 5 Si vous appuyez sur ENTER le récepteur sera réglé en mode Balayage Progressif.

#### ⚠ Prémunition:

Une fois le réglage pour la sortie à balayage progressif introduit, l'image ne sera visible que sur un téléviseur ou moniteur compatible avec le balayage progressif. Si vous réglez le Balayage Progressif sur la position On (marche) par erreur, vous devrez rétablir l'unité.

- 1) Enlevez tout disque de l'unité et fermez le plateau à disque. Vérifiez que le message "PAS DE DISQUE" soit affiché sur l'écran d'affichage.
- 2) Appuyez sur le bouton STOP (■) et maintenez-le enfoncé pendant cinq secondes avant de le relâcher. La sortie vidéo sera rétablie suivant la configuration standard et l'image sera de nouveau visible sur un téléviseur ou un moniteur analogique conventionnel.

### AUDIO

Chaque disque DVD possède une variété d'options de sortie audio. Introduisez les options AUDIO du lecteur selon le type de système audio dont vous vous servez.



#### 5.1 Réglages des haut-parleurs **DVD-V** **DVD-A**

Sélectionnez les réglages des haut-parleurs, incluant la balance du volume et le délai de transit, ou testez les réglages des haut-parleurs. Les réglages de haut-parleurs ne sont activés qu'en mode de sortie multiplex analogique. (Reportez-vous à "Réglages des haut-parleurs" la page 27.)

#### Commande de plage dynamique (DRC)

**DVD-V** **DVD-A** **DivX**

Il est possible, en format DVD d'entendre la plage son d'un programme dans la présentation la plus précise et la plus réaliste possibles grâce à la technologie audio numérique. Toutefois, vous pouvez souhaiter compresser la plage dynamique de la sortie audio (la différence entre les sons les plus forts et les plus faibles). Alors, vous êtes en mesure d'écouter un film à un volume plus faible sans perdre la clarté du son. Pour obtenir cet effet, réglez la DRC sur Marche.

#### **N** Remarques

- La fonction contrôle de la dynamique (DRC) ne marche que lors de la lecture des disques enregistrés en format Dolby Digital.
- Le niveau de compression de la dynamique peut varier en fonction du disque DVD.

#### Vocal **DVD-V**

Mettez uniquement en mode vocal si un DVD de karaoké multicanal est en lecture. Les canaux de karaoké du disque sont alors mélangés à un son stéréo normal.

## Préliminaires (Suite)

### BLOQUE (Contrôle des parents)



#### Classement **DVD-V**

Quelques films comportent des scènes non appropriées pour des mineurs. Plusieurs de ces disques possèdent de l'information concernant le contrôle de la part des parents applicable à tout le disque ou à certaines scènes du disque. Les films et les scènes sont classés de 1 à 8, selon le pays. Quelques disques proposent comme alternative des scènes plus adéquates.

La caractéristique du contrôle des parents vous permet de bloquer l'accès à des scènes se trouvant au-dessous du niveau d'interdiction de votre choix, en prévoyant de cette manière que vos enfants puissent voir du matériel que vous considérez inapproprié.

**1** Choisissez "Classement" sur le menu BLOQUE appuyez après sur ►.

**2** Pour accéder aux caractéristiques Classement, Mot De Passe et Code Pays vous devez introduire le code de sécurité à 4 chiffres que vous avez choisi. Si vous ne l'avez pas encore choisi, on vous demande de le faire.

Introduisez un code à 4 chiffres et appuyez sur ENTER. Introduisez-le encore une fois et appuyez sur ENTER pour le vérifier. Si vous vous trompez avant d'appuyer sur ENTER, appuyez sur CLEAR.

**3** Choisissez un niveau de 1 à 8 à l'aide des touches ▲ / ▼.

**Classement 1-8:** Le niveau un (1) a le plus grand nombre de restrictions et le niveau huit (8) est le moins sévère.

#### Debloque

Si vous choisissez debloque, le contrôle des parents n'est pas activé et le disque peut être lu en entier.

#### **N** Remarque

Si vous choisissez un niveau d'interdiction pour le récepteur toutes les scènes du disque seront lues selon le même classement voire plus sévère. Les scènes ayant un niveau d'interdiction majeur ne sont pas lues sauf s'il existait une scène alternative disponible sur le disque. La scène alternative doit posséder le même niveau d'interdiction voire plus bas. Si l'on ne trouve pas de scène alternative adéquate, la lecture s'arrête. Vous devez introduire votre mot de passe à 4 chiffres ou changer le niveau de classement afin d'effectuer la lecture du disque.

**4** Appuyez sur ENTER pour confirmer votre choix de niveau d'interdiction, appuyez après sur SETUP pour quitter le menu.

#### Mot de Passe (Code de Sécurité)

Vous pouvez introduire ou modifier un mot de passe.

1. Choisissez Password sur le menu BLOQUE appuyez après sur ►.
2. Suivez l'étape 2 telle qu'elle est affichée à gauche (Classement). "changer" s'allume ou "nouveau".
3. Introduisez le nouveau code à 4 chiffres, appuyez après sur ENTER. Introduisez-le encore une fois pour le vérifier.
4. Appuyez sur SETUP pour quitter le menu.

#### *Si vous oubliez votre Code de Sécurité*

Si vous oubliez votre Code de Sécurité, vous pouvez l'effacer à partir des indications suivantes:

1. Introduisez le numéro à 6 chiffres "210499" et le code de sécurité est ainsi effacé.
2. Introduisez un nouveau code tel qu'il est décrit ci-dessus.

#### **N** Remarque

Quand la fonction "INPUT PASSWD" apparaît sur l'écran de la télévision, appuyez sur STOP (■) puis sur SET UP pour passer au menu démarrage.

#### Code Pays **DVD-V**

Introduisez le code du pays/zone dont les normes ont été employées pour classer le disque de vidéo DVD, selon la liste du chapitre de référence.

**1** Choisissez "Code Pays" sur le menu BLOQUE, appuyez après sur ►.

**2** Suivez l'étape 2 telle qu'elle est affichée à gauche (Classement).

**3** Choisissez le premier caractère à l'aide des touches ▲ / ▼.

**4** Appuyez sur ► et choisissez le deuxième caractère à l'aide des touches ▲ / ▼.

**5** Appuyez sur ENTER pour confirmer votre code du pays.

## Préliminaires (Suite)

### AUTRES



#### PBC **VCD**

Mettre le contrôle de lecture (PBC) en Marche ou Arrêt.

**Marche:** Les CD vidéo ayant PBC sont lus selon le PBC.

**Arrêt:** Les CD vidéo ayant PBC sont lus de la même manière que les CD audio.

#### Enregistrement DivX(R) **DivX**

Vous pouvez montrer le numéro d'enregistrement DRM (gestion numérique des droits) du DivX uniquement pour votre unité.



Le numéro d'enregistrement est utilisé pour l'agent gestionnaire de VOD (vidéo à la demande). Vous pouvez acheter ou louer un fichier vidéo crypté.

#### **N** Remarques

Si vous louez un fichier DivX VOD, il y a plusieurs options de limites de visionnement comme montré ci-dessous.

- Affichage du nombre de fois que vous pouvez regarder le fichier.

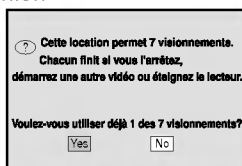

- La période de location a expiré.



- Affichage d'erreur d'autorisation.

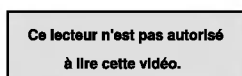

## Fonctionnement avec un DVD ou un disque vidéo

### Lecture d'un DVD ou CD Vidéo

#### **T** Configuration pour la Lecture **DVD** **VCD2.0** **VCD1.1**

- Allumez votre téléviseur et sélectionnez la source d'entrée vidéo raccordée au lecteur.
- Système audio : Allumez le système audio et sélectionnez la source d'entrée raccordée au récepteur DVD-CD.

#### **1** Appuyez sur OPEN/CLOSE (▲) pour ouvrir le plateau à disque.

#### **2** Insérez le disque que vous avez choisi dans le plateau à disque, la face lisible au-dessous.

Si vous insérez un disque DVD double couche, assurez-vous de l'insérer avec la face que vous voulez lire au-dessous.

#### **3** Appuyez sur OPEN/CLOSE (▲) pour fermer le plateau à disque.

Le message "Lecture en cours" s'affiche sur l'écran du téléviseur et la lecture commence automatiquement. Si la lecture ne commence pas, appuyez sur PLAY. Dans certains cas, c'est le menu du disque qui s'affiche à la place du message "Lecture en cours".

#### **T** Si une fenêtre menu s'affiche

La fenêtre menu sera d'abord affichée après avoir inséré un DVD ou un CD vidéo comportant un menu.

#### **DVD-V**

Appuyez sur les touches ◀ ▶ ▲ ▼ pour choisir le titre/chapitre désiré, et appuyez après sur ENTER pour commencer. Appuyez sur TITLE ou DVD MENU pour retourner au menu d'écran.

#### **DVD-A**

Utilisez les boutons ◀ ▶ ▲ ▼ pour choisir l'option que vous désirez, puis appuyez sur ENTRÉE (ENTER) pour afficher l'option.

#### **VCD2.0**

- Appuyez sur les touches numériques pour choisir le numéro de piste désirée et appuyez sur RETURN pour retourner au menu d'écran.
- Les réglages du menu et les procédures de fonctionnement peuvent différer. Suivez les indications affichées sur le menu. Vous pouvez aussi mettre le PBC en Arrêt.

#### **N** Remarques

- Si le contrôle parental est configuré et que le disque n'est pas parmi les niveaux de classification autorisés (pas autorisé), vous devrez introduire le code à 4 chiffres et/ou autoriser le disque (voir la section "Contrôle parental" à la page 18).
- Les DVD peuvent posséder un code de région.
- Votre appareil n'est pas effectue la lecture des disques comportant un code différent à celui de votre lecteur. Le code de région de cet appareil est 5.

## Fonctionnement avec un DVD et un CD vidéo (Suite)

### Fonctions Générales

#### Remarque

Sauf indication contraire, on se sert de la télécommande pour toutes les opérations décrites dans ce mode d'emploi. Quelques fonctions peuvent être disponibles sur le menu du réglage initial.

### Passer à un autre TITRE/GROUPE

**DVD-V** **DVD-A**

Si un disque comporte plus d'un titre/groupe, vous pouvez déplacer un autre titre/groupe comme suit :

- Appuyez sur le bouton DISP., puis appuyez sur le bouton numérique approprié (0-9) pour sélectionner un numéro de titre.

### Déplacement sur un autre CHAPITRE/PLAGE

**DVD-V** **DVD-A** **VCD2.0** **DivX**

Lorsqu'un disque a un titre à plusieurs chapitres on peut passer à un autre chapitre/piste en respectant les étapes suivantes:

- Appuyez sur **◀◀** ou **▶▶** lors de la lecture afin de choisir le chapitre/piste suivant(e) ou pour retourner au début du chapitre/piste actuel(le).
- Appuyez sur **◀◀** deux fois brièvement pour retourner au chapitre/piste précédent(e).
- Pour aller directement à un chapitre quelconque pendant la lecture d'un DVD, appuyez sur DISP. Puis appuyez sur **▲▼** pour sélectionner l'icône du chapitre ou de la piste. Saisissez ensuite le numéro de chapitre/piste à l'aide des boutons numériques (0-9).

#### Remarque

Pour des numéros à deux chiffres, appuyez sur les boutons numériques (0-9) dans une succession rapide.

### Ralenti

**DVD-V** **DVD-A** **VCD2.0** **VCD1.1**

**1** Appuyez sur la touche **SLOW +/-** en mode pause. Le lecteur entre dans le mode SLOW (RALENTI).

**2** Utilisez **SLOW +/-** pour sélectionner la vitesse souhaitée : **◀** 1/16, **◀** 1/8, **◀** 1/4 ou **◀** 1/2 (arrière), ou **▶** 1/16, **▶** 1/8, **▶** 1/4 ou **▶** 1/2 (avance).

**3** Pour retourner à la lecture normale, appuyez sur **PLAY**

#### Remarque

La lecture au ralenti en arrière n'est pas possible sur un CD vidéo.

### Image Immobilisée et Lecture Trame

**DVD-V** **DVD-A** **VCD2.0** **VCD1.1** **DivX**

**1** Appuyez sur **PAUSE/STEP** au cours de la lecture. Le récepteur DVD-CD passera alors au mode **PAUSE**.

**2** Vous pouvez faire avancer l'image en mode image par image en appuyant à plusieurs reprises sur **PAUSE/STEP** dans la télécommande.

### Recherche

**DVD-V** **DVD-A** **VCD2.0** **VCD1.1**

**1** Appuyez sur les touches **◀◀** ou **▶▶** pendant la lecture.

Le lecteur passe maintenant au mode **SEARCH (RECHERCHE)**.

**2** Appuyez plusieurs fois sur les touches **◀◀** ou **▶▶** pour sélectionner la vitesse désirée: **◀◀X2**, **◀◀X4**, **◀◀X8**, **◀◀X16**, **◀◀X100** (arrière), ou **▶▶X2**, **▶▶X4**, **▶▶X8**, **▶▶X16**, **▶▶X100** (avance). Avec un CD Vidéo, la vitesse de recherche change: **◀◀X2**, **◀◀X4**, **◀◀X8**, **◀◀X16** (arrière), ou **▶▶X2**, **▶▶X4**, **▶▶X8**, **▶▶X16** (avance).

**3** Pour quitter le mode **SEARCH**, appuyez sur **PLAY**.

### Répéter

**DVD-V** **DVD-A** **VCD2.0** **VCD1.1** **DivX**

Disques DVD vidéo – Répéter  
Chapitre/Titre/Désactivé

**1** Pour répéter le chapitre actuellement en cours de lecture, appuyez sur **REPEAT**.

L'icône de chapitre répété s'affichera sur l'écran du téléviseur.

**2** Pour répéter le titre actuellement en cours de lecture, appuyez une deuxième fois sur le bouton **REPEAT**.

L'icône de titre répété s'affichera sur l'écran du téléviseur.

**3** Pour quitter le mode répétition, appuyez une troisième fois sur **REPEAT**.

L'icône de répétition désactivée s'affichera sur l'écran du téléviseur.

### CD vidéo - Répéter Piste/Toutes/Désactivé

**1** Pour répéter la piste actuellement en cours de lecture, appuyez sur **REPEAT**.

L'icône de piste répétée s'affichera sur l'écran du téléviseur.

**2** Pour répéter le disque actuellement en cours de lecture, appuyez une deuxième fois sur le bouton **REPEAT**.

L'icône de répétition complète s'affichera sur l'écran du téléviseur.

**3** Pour quitter le mode répétition, appuyez une troisième fois sur **REPEAT**.

L'icône de répétition désactivée s'affichera sur l'écran du téléviseur.

#### Remarque

Pour un disque vidéo ayant PBC, on doit mettre le PBC en Off sur le menu du réglage initial pour se servir de la fonction de répétition. (Voir "PBC" page 19).

## Fonctionnement avec un DVD et un CD vidéo (Suite)

### Fonctions Générales (Suite)

#### Répéter A-B **DVD-V** **DVD-A** **VCD2.0** **VCD1.1**

Pour répéter une séquence dans un titre :

- 1 Appuyez sur A-B au point de démarrage choisi.**  
Le caractère " A " s'affichera brièvement à l'écran du téléviseur.
- 2 Appuyez encore une fois sur A-B au point d'arrêt choisi.**  
Le message "A B" s'affichera brièvement à l'écran du téléviseur et la séquence de répétition commencera.
- 3 Pour annuler la séquence, appuyez sur A-B.**

#### Recherche par l'heure **DVD-V**

La fonction de recherche par l'heure vous permet de lancer la lecture à un moment quelconque choisi sur le disque.

- 1 Appuyez sur DISP. au cours de la lecture.**  
L'affichage à l'écran apparaîtra sur l'écran du téléviseur.  
La boîte de recherche par l'heure montrera le temps de lecture écoulé du disque actuel.
- 2 Dans les 10 secondes, utilisez les boutons ▲▼ pour sélectionner l'icône de recherche par l'heure sur l'affichage à l'écran.**  
Le message ":-:--:" s'affiche dans la boîte de recherche par l'heure.
- 3 Dans les 10 secondes, utilisez les boutons numériques pour introduire le temps de démarrage désiré. Saisissez les heures, les minutes et les secondes de gauche à droite dans la boîte.**  
Si vous vous trompez de numéros, appuyez sur CLEAR pour effacer les numéros que vous avez saisis. Puis saisissez les numéros corrects.
- 4 Appuyez sur ENTER dans les 10 secondes pour confirmer le temps de démarrage.**  
La lecture commence à partir du point sélectionné sur le disque. Si vous saisissez une heure incorrecte, la lecture continuera à partir du point actuel.

#### Recherche par marqueurs **DVD-V** **VCD2.0**

Vous pouvez lancer la lecture à partir d'un point mémorisé. L'unité peut mémoriser jusqu'à neuf points. Pour introduire un repère, suivez la procédure ci-dessous.

- 1 Au cours de la lecture d'un disque, appuyez sur MARKER au moment où la lecture atteint le point que vous voulez mémoriser.**  
L'icône repère s'affichera sur l'écran du téléviseur.
- 2 Répétez l'étape 1 pour introduire jusqu'à neuf repères sur le disque.**

#### Pour rappeler une scène marquée

- 1 Pendant la lecture du disque, appuyez sur SEARCH.**  
Le menu RECHERCHE PAR REPÈRES s'affichera à l'écran.
- 2 Appuyez sur ◀▶, dans les 10 secondes, pour sélectionner le numéro de repère que vous voulez rappeler.**
- 3 Appuyez sur ENTER.**  
La lecture commence à partir de la scène marquée.
- 4 Pour quitter le menu RECHERCHE PAR REPÈRES, appuyez sur SEARCH.**

#### Pour effacer une scène marquée

- 1 Pendant la lecture du disque, appuyez sur SEARCH.**  
Le menu RECHERCHE PAR REPÈRES s'affichera à l'écran.
- 2 Appuyez sur ◀▶ pour sélectionner le numéro de repère que vous voulez effacer.**
- 3 Appuyez sur CLEAR.**  
Le repère sera alors effacé de la liste
- 4 Répétez les étapes 2 et 3 pour effacer d'autres numéros de repères.**
- 5 Pour quitter le menu RECHERCHE PAR REPÈRES, appuyez sur SEARCH.**

#### Zoom **DVD-V** **DVD-A** **VCD2.0** **VCD1.1**

La fonction zoom vous permet d'agrandir l'image vidéo et de vous déplacer dans l'image agrandie.

- 1 Appuyez sur ZOOM au cours de la lecture ou en mode arrêt sur image pour activer la fonction zoom.**  
Si vous appuyez à plusieurs reprises sur ZOOM, le niveau d'agrandissement augmente suivant quatre niveaux.  
taille 100 → taille 400 → taille 800 → taille 1600 → taille 100
- 2 Utilisez les boutons ◀▶▲▼ pour vous déplacer dans l'image agrandie.**

#### **N** Remarque

La fonction zoom pourrait ne pas marcher pour certains DVD.

## Fonctionnement avec un DVD et un CD vidéo (Suite)

### Fonctions Spéciales du DVD

#### Vérification des contenus des disques

##### DVD: Menus

Les DVD peuvent comporter des menus donnant accès à des fonctions spéciales. Pour vous servir du menu du disque, appuyez sur MENU. Introduisez le numéro correspondant ou bien les touches ◀ ▶ ▲ ▼ pour sélectionner votre choix. Appuyez après sur ENTER.

#### Menu Titre

##### 1 Appuyez sur TITLE.

Si le titre actuel comporte un menu, celui-ci sera affiché sur l'écran. Autrement, c'est le menu du disque qui pourra apparaître sur l'écran.

##### 2 Le menu offre des fonctions telles que des angles de visionnement, des langues audio et des options de sous-titres et chapitres pour le titre.

#### Menu du Disque

Appuyez sur MENU et le menu du disque sera affiché. Appuyez à nouveau sur MENU pour quitter.

#### Changement de la Langue Audio

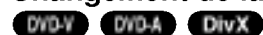

Appuyez sur AUDIO à plusieurs reprises lors de la lecture pour entendre une langue audio ou une piste audio différente.

#### Changement du Canal Audio

Appuyez sur AUDIO à plusieurs reprises lors de la lecture pour entendre un canal audio différent (Stéréo, Droit ou Gauche).

##### Remarque

Si  s'affiche, c'est que la fonction n'est pas disponible sur ce disque.

#### Sous-titres

Appuyez sur S-TITLE à plusieurs reprises lors de la lecture pour visualiser les différentes langues de sous-titres.

##### Remarques

- Le fichier sous-titres du fichier DivX n'est affiché que pour les formats smi, srt et sub.
- S'il n'y a aucune information ou qu'il y a un code qui ne peut pas être lu sur un fichier DivX, le numéro "1/1" est affiché.

### Disques DVD Audio

Le DVD audio est un nouveau format de disque construit à partir du succès du DVD pour offrir de la haute qualité en audio multicanal pour une nouvelle expérience en qualité audio. Un disque DVD audio peut être identifié par le logo DVD audio sur la pochette du disque ou sur le disque lui-même.

Le format DVD Audio peut fournir une meilleure qualité stéréo que les CD Audio avec un taux d'échantillonnage allant jusqu'à 192kHz (au lieu de 44,1kHz pour les CD). Le son numérique DVD Audio peut être fourni avec 24 bits de données (au lieu de 16 bits pour un CD standard).

Un disque DVD Audio normal contient jusqu'à 7 fois la capacité de données d'un CD, pour la musique, cet espace supplémentaire est utilisé soit pour une meilleure qualité de son avec une résolution multicanal avancée plus proche de l'enregistrement master de l'artiste, soit pour des enregistrements plus longs. Beaucoup de disques DVD Audio contiennent du texte à afficher, tel que des biographies d'artistes, les titres ou des paroles. Certains disques DVD audio contiennent également une galerie de photos ou des vidéo clips.

##### Remarque

Pour jouir d'une meilleure qualité de son et d'un effet enveloppant lors de la lecture des disques DVD Audio, vous devez utiliser des sorties audio numériques 5.1 canaux (prises 5.1CH AUDIO OUT sur le Récepteur DVD/CD). Si vous utilisez des SORTIES NUMÉRIQUES (OPTIQUES ou COAXIALES) pour établir vos raccordements audio, le son aura une qualité semblable à celle des CD, même lors de la lecture de disques DVD Audio.

#### Passer à un autre GROUPE 1 / 2

Certains disques DVD Audio divisent les contenus en différents groupes. Votre lecteur vous permet d'accéder rapidement aux différents groupes pendant la lecture via l'affichage à l'écran.

1. Appuyez sur AFFICHER (DISP.) pendant la lecture ou en mode stop.
2. Appuyez sur ▲▼ pour choisir l'icône de Groupe.
3. Appuyez sur ◀▶ ou sur les boutons numérotés (0-9) pour choisir un numéro de groupe.

##### Remarque

Quelquefois, l'auteur des disques crée un contenu caché qui n'est accessible qu'avec un mot de passe. Si l'icône de verrouillage apparaît sur l'écran TV, saisissez le mot de passe (quelquefois vous pouvez le trouver sur la pochette du disque ou sur un site internet). Ce mot de passe n'est pas imposé par notre récepteur DVD/CD - c'est une fonction du disque.

Vu que les créateurs des disques DVD Audio changent, certains choix sur l'écran d'affichage ne seront pas disponibles pour le disque que vous êtes en train d'écouter.

#### Regarder une autre PAGE 1 / 21

Vu que les disques DVD Audio peuvent contenir beaucoup d'informations, il existe plusieurs manières de voir ce qui est disponible sur le disque.

1. Appuyez sur AFFICHER (DISP.) pendant la lecture.
2. Appuyez sur ▲▼ pour choisir l'icône de la Page.
3. Appuyez sur ◀▶ pour choisir un numéro de page.

Ce qui s'affiche à l'écran variera d'un disque à l'autre car les informations disponibles dépendent de la façon dont l'artiste a créé le disque.

##### Remarque

Vu que les créateurs des disques DVD Audio changent, certains choix sur l'écran d'affichage ne seront pas disponibles pour le disque que vous êtes en train d'écouter.

## Fonctionnement avec un CD audio et un disque MP3/WMA

### Lecture d'un CD Audio ou

### Disque MP3/WMA

Le lecteur DVD/CD peut reproduire des enregistrements sous format MP3/WMA dans des disques CD-ROM, CD-R ou CD-RW.

#### CD Audio

Lorsque vous introduisez un CD audio, un menu est affiché sur le moniteur TV. Appuyez sur ▲ / ▼ pour choisir une piste et appuyez après sur PLAY ou ENTER pour enclencher la lecture.



#### MP3 / WMA

1. Appuyez sur ▲ / ▼ pour choisir un dossier, et appuyez sur ENTER pour en observer les contenus.
2. Appuyez sur ▲ / ▼ pour choisir une piste et appuyez après sur PLAY ou ENTER pour démarrer la lecture.



#### Remarques

- Si vous trouvez sur une liste de fichiers sur le menu de MP3/WMA et vous désirez retourner sur la liste de Dossiers, employez ▲ / ▼ pour sélectionner [L] et appuyez sur ENTER.
- Appuyez sur MENU pour vous déplacer vers la page suivante.
- Pour le CD mixte ayant des fichiers MP3/WMA et JPEG, les menus de MP3/WMA et JPEG peuvent être modifiés. Appuyez sur TITLE et le mot MP3/WMA ou JPEG sera remarqué en haut du menu. Ensuite, utilisez le bouton ◀ / ▶ pour sélectionner MP3/WMA ou JPEG, puis appuyez sur ENTER.

#### Pause

- 1 Appuyez sur PAUSE/STEP lors de la lecture.
- 2 Pour reprendre la lecture, appuyez sur PLAY ou appuyez sur PAUSE/STEP à nouveau.

#### Passer à une autre Piste

- Appuyez sur ◀◀ ou ▶▶ quelques secondes lors de la lecture pour passer à la piste suivante ou pour retourner au début de la piste actuelle.
- Appuyez sur ◀◀ deux fois brièvement pour retourner à la piste précédente.
- Sur les CD audio, pour aller directement à une piste donnée pendant la lecture, saisissez le numéro de piste à l'aide des boutons numériques (0-9) au cours de la lecture.

#### Répéter Piste / Tout / Arrêt

Vous pouvez lire un piste/tout sur un disque.

1. Appuyez sur REPEAT au moment de lire un disque. L'icône de répétition est affiché.
2. Appuyez sur REPEAT pour choisir le mode de répétition désiré.
  - Piste: répète la piste actuelle.
  - Tout: répète toutes les pistes d'un disque
  - Off: n'effectue pas de lecture de répétition.

#### Recherche

- 1 Appuyez sur ◀◀ ou ▶▶ au cours de la lecture. Le lecteur passe maintenant au mode SEARCH (RECHERCHE).
- 2 Appuyez plusieurs fois sur les touches ◀◀ ou ▶▶ pour sélectionner la vitesse désirée ◀◀X2, ◀◀X4, ◀◀X8 (arrière), ou ▶▶X2, ▶▶X4, ▶▶X8 (avance).
- 3 Pour quitter le mode SEARCH, appuyez sur PLAY.

#### La compatibilité du disque MP3 / WMA avec l'appareil est ainsi limitée:

- Fréquence d'échantillonnage: entre 32 - 48kHz (MP3), entre 24 - 48kHz (WMA)
- Vitesse de Bit: entre 8 - 320kbps (MP3), 32 - 192kbps (WMA)
- L'appareil ne peut pas effectuer la lecture d'un fichier MP3/WMA comportant autre extension qui ne soit pas ".mp3" / ".wma".
- Le format physique du CD-R devra être ISO 9660.
- Si des fichiers MP3 / WMA sont enregistrés à l'aide d'un logiciel ne pouvant pas créer de système de fichier (ex.: Direct-CD), il est impossible de lire les fichiers MP3 / WMA. L'emploi de Easy-CD Creator créant un système de fichier ISO 9660 est conseillé.
- Les noms des fichiers devront comporter 8 lettres au maximum et incorporer une extension.mp3 ou .wma.
- Ils ne doivent pas comporter de caractères spéciaux tels que / ? \* : " < > | etc.
- Le nombre total de fichiers sur le disque devra être inférieur à 999.

Ce lecteur DVD/CD exige des disques et des enregistrements conformes à certains standards techniques afin d'atteindre une qualité de lecture optimale. Les DVD pré-enregistrés sont conçus pour respecter automatiquement ces standards.

Il existe plusieurs types de formats de disques à enregistrer différents (y compris CD-R, contenant des fichiers MP3 ou WMA) et ceux-ci demandent certaines conditions pré-existantes (voir ci-dessus) afin d'en assurer une lecture compatible.

**Les clients doivent savoir qu'une autorisation est requise pour télécharger des archives MP3 / WMA ainsi que de la musique depuis l'Internet. Notre entreprise n'a pas le droit d'octroyer cette permission-là. Celle-ci devra être toujours demandée au détenteur de droits d'auteur.**

## Fonctionnement avec un disque JPEG

### Visionnement d'un Disque JPEG **JPEG**

Cette unité peut lire des disques contenant des fichiers JPEG. Avant de lire des enregistrements en format JPEG, veuillez consulter la section des remarques sur les enregistrements JPEG à droite.

- 1 Introduisez un disque et fermez le boîtier.**  
Le menu JPEG est affiché sur le moniteur TV.



- 2 Appuyez sur ▼ / ▲ pour choisir un dossier, et appuyez sur ENTER.** Une liste des fichiers sera affichée dans le dossier. Si vous vous trouvez sur une liste des fichiers et vous désirez retourner à la liste de Dossiers, employez les touches ▼ / ▲ de la télécommande pour sélectionner  et appuyez sur ENTER.

- 3 Si vous désirez visionner un fichier déterminé, appuyez sur ▼ / ▲ pour sélectionner un fichier et appuyez sur ENTER ou PLAY.**  
La vision du fichier commence. Au moment de visionner un fichier, vous pouvez appuyer sur STOP pour retourner au menu précédent (JPEG menu).

#### Conseil

- Il y a quatre options pour la vitesse de défilement:  : > lente, >> (Normal), >>> rapide et II Off (désactivée). Utilisez les boutons ▲ ▼ ◀ ▶ pour mettre en surbrillance la vitesse. Ensuite, utilisez les boutons ◀ / ▶ pour sélectionner l'option que vous voulez utiliser, puis appuyez sur ENTER.
- Si vous réglez la vitesse sur l'option désactivée, la présentation des diapositives n'est pas activée.

### Diaporama (Présentation des Diapositives)

#### **JPEG**

Employez ▲ ▼ ◀ ▶ pour sélectionner  Slide Show et appuyez après sur ENTER.

#### Image Immobilisée **JPEG**

- Appuyez sur PAUSE/STEP pendant le visionnement d'une diapositive. L'appareil sera mis maintenant en mode PAUSE.
- Pour retourner au visionnement de la diapositive, appuyez sur PLAY ou appuyez sur PAUSE/STEP à nouveau.

#### Se déplacer vers un autre fichier **JPEG**

Appuyez une fois sur SKIP (◀◀ ou ▶▶) en cours de visionnement d'une image pour avancer vers le fichier suivant ou précédent.

### Pour pivoter l'image **JPEG**

Appuyez sur ◀ / ▶ pendant que vous voyez une image pour la pivoter dans le sens des aiguilles d'une montre ou dans le sens contraire.

#### La compatibilité du disque JPEG avec ce lecteur est ainsi limitée:

- En fonction de la taille et du nombre des fichiers JPEG, il peut prendre longtemps pour que le lecteur de DVD/CD lisse les contenus du disque. Si vous ne voyez pas l'affichage sur écran après plusieurs minutes, c'est peut être que certains fichiers sont trop longs, faites diminuer la résolution des fichiers JPEG au-dessus des 2760 x 2048 pixels et enregistrer un autre disque.
- Le nombre de fichiers et de dossiers sur le disque devra être inférieur à 999.
- Quelques disques peuvent être incompatibles vu la différence de format d'enregistrement ou leurs caractéristiques.
- Vérifiez que tous les fichiers sélectionnés aient des extensions ".jpg" au moment de les copier sur le lay-out du CD.
- Si les fichiers ont des extensions ".jpe" ou ".jpeg", prière de les enregistrer comme des fichiers ".jpg".
- Les fichiers sans extension ".jpg" ne pourront pas être lus par ce lecteur DVD. Même dans le cas où les fichiers sont montrés comme des fichiers d'image JPEG sur l'Explorateur de Windows.

## Lecture programmée **CD** **MP3** **WMA**

La fonction Programme vous permet de garder vos pistes favorites dans la mémoire du lecteur, à partir d'un disque donné. Un programme peut contenir 300 pistes.

### 1 Insérez un disque.

#### Disques CD audio ou MP3/WMA:

Le menu du AUDIO CD ou du MP3/WMA s'affiche.



Menu CD Audio

Menu MP3/WMA

- 2** Sélectionnez une piste dans la "Liste", puis appuyez sur PROGRAM ou sélectionnez l'icône "▶" (Ajouter). Appuyez ensuite sur ENTER pour insérer la piste sélectionnée dans la liste programmée. Répétez le pas 2 pour insérer d'autres pistes dans la liste programmée.

#### **N** Remarque

Vous pouvez ajouter toutes les pistes dans le disque.

Sélectionnez l'icône "▶▶" (Ajouter tout), puis appuyez sur ENTER.

- 3** Sélectionnez la piste de la liste programmée par laquelle vous voulez faire démarrer la lecture. Appuyez sur MENU pour vous déplacer vers la page suivante.

- 4** Appuyez sur PLAY ou ENTER pour démarrer. La lecture démarre dans l'ordre que vous avez programmé pour les pistes. La lecture s'arrête après une seule lecture des pistes dans la liste programmée.

- 5** Pour reprendre le mode de lecture normal à partir de la lecture programmée, sélectionnez une piste dans la liste du AUDIO CD (ou MP3/WMA) et ensuite appuyez sur PLAY.

### Répétition des pistes programmées

1. Appuyez sur REPEAT lors de la lecture d'un disque. L'icône Répétition s'affichera.
2. Appuyez sur REPEAT pour sélectionner le mode de répétition désiré.
  - Piste: répète la piste actuelle.
  - Tout: répète toutes les pistes de la liste programmée.
  - Désactivé (pas d'affichage): ne lit pas à plusieurs reprises.

### Effacement d'une piste de la liste programmée

1. Utilisez les boutons ▲ ▼ pour sélectionner la piste que vous voulez effacer de la liste programmée.
2. Appuyez sur CLEAR. Ou sélectionnez l'icône "⊞" (Effacer), puis appuyez sur ENTER pour insérer la piste sélectionnée dans la liste programmée. Répétez cela pour effacer d'autres pistes de la liste.

### Effacement de toute la liste programmée

Appuyez sur ▲ / ▼ pour vous déplacer vers la liste "⊞", puis appuyez sur ENTER.

#### **N** Remarque

Les programmes sont également effacés lorsque le disque est enlevé.

## Fonctionnement avec des disques DivX

À l'aide de ce lecteur de DVD, vous pouvez lire des disques DivX.

- 1 Insérez un disque et fermez le plateau à disque. Le menu DivX s'affiche à l'écran du téléviseur.

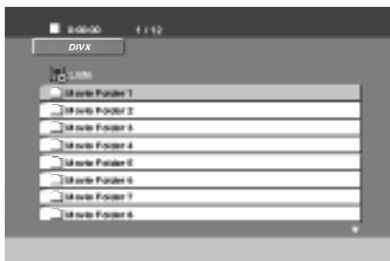

- 2 Appuyez sur ▲ / ▼ pour sélectionner un dossier, puis appuyez sur ENTER. Une liste des fichiers inclus dans le dossier s'affichera. Si vous êtes sur une liste de fichiers et que vous voulez revenir à la liste de dossiers, utilisez les boutons ▲ / ▼ dans la télécommande pour mettre en surbrillance et ensuite appuyez sur ENTER.

- 3 Si vous voulez regarder un fichier en particulier, appuyez sur ▲ / ▼ pour mettre en surbrillance un fichier et ensuite appuyez sur ENTER ou PLAY.

- 4 Appuyez sur STOP pour sortir.

### Remarques

- Assurez-vous de sélectionner le mode "SUBTITLE ON" (sous-titres activés) avant la lecture d'un fichier DivX en appuyant sur ENTER à chaque fois.
- S'il y a plus de deux langues pour les sous-titres dans le fichier, seul le sous-titrage original sera disponible.
- Le mode Pro logic II Sound ne peut pas être utilisé pour un fichier DivX.
- Les fichiers DivX contenus dans votre carte mémoire ne pourront pas être lus.

### La compatibilité des disques DivX avec ce lecteur est restreinte comme suit:

- La taille de résolution disponible du fichier DivX doit être au-dessous de 720x576 (L x H) pixels.
- Le nom du fichier des sous-titres du DivX peut comporter jusqu'à 20~40 caractères.
- S'il y a un code impossible à exprimer dans le fichier DivX, celui-ci peut être affiché comme une marque " \_ " sur l'écran d'affichage.
- **Si la fréquence d'images est au-dessus de 30 par seconde, cette unité pourrait ne pas marcher normalement.**
- **Si les structures vidéo et audio du fichier enregistré ne sont pas entrelacées, il n'y aura aucune sortie vidéo ni même audio.**
- **Si le fichier est enregistré avec GMC, l'unité supporte une partie des point 1 du niveau d'enregistrement.**
  - \* GMC?
  - GMC, c'est un acronyme de Global Motion Compensation. C'est un outil de codage spécifié en standard MPEG4. Certains encodeurs MPEG4, comme DivX ou Xvid, comportent cette option.

Il y a différents niveaux de codage GMC, appelés normalement 1-point, 2-point ou 3-point GMC.

### Fichier DivX lisible

- ".avi ", ".mpg ", ".mpeg "

### Format codec lisible

- "DIVX3.xx ", "DIVX4.xx ", "DIVX5.xx ", "XVID ", "MP43 ", "3IVX ", "MP42 "

### Format audio lisible

- "AC3 ", "DTS ", "PCM ", "MP3 ", "WMA ".
  - Fréquence d'échantillonnage: dans les 32 - 48 kHz (MP3), dans les 24 - 48kHz (WMA)
  - Débit binaire: 32 - 320kbps (MP3), 40 - 192kbps (WMA)

## Réglage des haut-parleurs

Établissez les réglages suivants pour le décodeur surround intégré à 5.1 canaux.

- 1 Appuyez sur SETUP.**  
Le menu de configuration s'affiche.
- 2 Sélectionnez l'option AUDIO à l'aide des boutons ▲ / ▼ puis appuyez sur ► pour vous déplacer au deuxième niveau.**
- 3 Sélectionnez l'option Speaker Setup [Configuration des Enceintes] à l'aide des boutons ▲ / ▼ puis appuyez sur ► pour vous déplacer au troisième niveau. "Sélection" est en surbrillance.**
- 4 Appuyez sur ENTER; le menu de Configuration des Enceintes 5.1 s'affiche.**



- 5 Utilisez ◀ / ▶ pour sélectionner l'enceinte souhaitée.**
- 6 Réglez les options à l'aide des boutons ▲ / ▼ / ◀ / ▶.**
- 7 Appuyez sur ENTER pour confirmer votre sélection. Retour au menu précédent.**

### Sélection des Enceintes

Sélectionnez l'enceinte que vous voulez ajuster. (Enceinte Avant (Gauche), Enceinte Centrale, Enceinte Avant (Droite), Enceinte Arrière (Droite), Enceinte Arrière (Gauche) ou Caisson de Grave)

#### **N** Remarque

Certains réglages de haut-parleurs sont défendus par le contrat de licence Dolby Digital.

### Taille

Puisque les réglages des haut-parleurs sont fixés, vous ne pouvez pas les changer.

### Volume

Réglez le volume de sortie du haut-parleur sélectionné à l'aide des touches ◀ / ▶. (-5dB ~ +5dB)

### Distance

Si vous reliez les enceintes à votre Récepteur DVD/CD, le réglage de la Distance permet aux enceintes de savoir quelle distance le son doit traverser pour atteindre le point d'écoute établi.

Cela permet le son provenant de chaque enceinte d'atteindre la position d'écoute en même temps. Appuyez sur ◀ / ▶ pour régler la Distance de l'Enceinte sélectionnée.

#### **N** Remarque

Vous ne pouvez régler que la distance de l'enceinte centrale aux enceintes arrières (gauche et droite).

### Essai

Appuyez sur ◀ / ▶ pour calibrer les niveaux de sortie de chaque enceinte. Réglez le volume de façon à ce qu'il coïncide avec le volume des signaux d'essai mémorisé dans le système.

Avant Gauche (G) → Centrale → Avant Droite (D)  
→ Arrière Droite (D) → Arrière Gauche (G) →  
Caisson de Graver

## Informations supplémentaires

### Mémorisation du dernier état **DVD**

Ce lecteur mémorise la dernière scène du dernier disque lu. La scène reste dans la mémoire même si le disque est enlevé du boîtier ou si l'appareil est débranché. Si l'on introduit un disque ayant une scène mémorisée, la scène est automatiquement lue.

#### Remarques

- Les réglages établis sont stockés dans la mémoire pour son utilisation à tout moment.
- Ce récepteur DVD-CD ne mémorise pas les réglages d'un disque si vous éteignez le récepteur DVD-CD avant le démarrage de la lecture du disque.

### Économiseur d'écran

L'économiseur d'écran s'affiche lorsque vous laissez le lecteur de DVD en mode arrêt pendant environ cinq minutes.

### Sélection de système

Vous devez choisir le mode système approprié pour votre système TV. Si la mention PAS DE DISQUE (NO DISC) s'affiche dans la fenêtre d'affichage, maintenez appuyé le bouton PAUSE/STEP sur le panneau avant ou sur la télécommande pendant plus de 5 secondes pour pouvoir choisir un système (PAL, NTSC ou AUTO).

- Quand le système sélectionné ne correspond pas au système de votre téléviseur, les couleurs normales pourraient ne pas être visualisées.

**AUTO:** sélectionnez quand le Le récepteur DVD/CD est branché à un téléviseur Multi système.

**NTSC:** Sélectionnez quand le Le récepteur DVD/CD est branché à un téléviseur NTSC.

**PAL:** Sélectionnez quand le Le récepteur DVD/CD est branché à un téléviseur PAL.

### Utilisation du téléviseur à l'aide de la télécommande

Votre télécommande peut faire fonctionner votre récepteur DVD-CD ainsi que certaines fonctions limitées du téléviseur LG.

Suivez les instructions ci-dessous pour faire fonctionner votre téléviseur LG.

**1** Avant d'utiliser la télécommande, appuyez sur le bouton **TV** pour sélectionner le dispositif à utiliser. Pour changer le mode de la télécommande (pour utiliser un autre dispositif), assurez-vous d'appuyer d'abord sur **TV**.

**2** Les boutons **POWER**, **CH(▼/▲)**, **VOLUME (+/-)**, et **INPUT** dans la télécommandes sont utilisés pour faire fonctionner le téléviseur LG.

#### Réglage des codes pour le téléviseur LG sur la télécommande

- Appuyez sur le bouton **POWER** et maintenez-le enfoncé et appuyez à plusieurs reprises sur le bouton **PR/CH(+/-) (▼/▲)** jusqu'à allumer ou éteindre le téléviseur.

#### Remarque

Si la télécommande ne fait pas fonctionner votre téléviseur, essayez en saisissant un autre code ou bien utilisez la télécommande accompagnant originalement le téléviseur LG.

En raison du grand nombre de codes utilisés par les fabricants, NOTRE SOCIÉTÉ ne peut pas garantir que cette télécommande puisse faire fonctionner tout modèle de téléviseur LG.

## Fonctionnement de la Radio

### Présélectionner les stations radio

Vous pouvez présélectionner 50 stations FM et AM. Avant de les faire fonctionner, prenez soin de vérifier que le volume est au minimum.

- 1 Appuyez sur la touche BAND de la télécommande, jusqu'à ce que FM ou AM apparaisse dans la fenêtre d'affichage.**
- 2 Puis, à chaque fois que vous appuierez sur BAND, FM et AM s'afficheront alternativement.**
- 3 Appuyez et maintenez deux secondes la touche TUNING ◀◀ ◀◀ ou ▶▶ ▶▶ du panneau avant jusqu'à ce que l'indication de la fréquence commence à changer, puis, relâchez la touche.** Le balayage s'arrête lorsque le récepteur DVD trouve une station. "TUNED" et "STEREO" (pour les programmes stéréo) apparaissent sur l'écran.
- 4 Appuyez sur la touche PROG/MEMO de la télécommande.** Un numéro de présélection va clignoter dans la fenêtre d'affichage.
- 5 Appuyez sur les touches PR (▲/▼) de la télécommande pour définir le numéro de présélection désiré.**
- 6 Appuyez une nouvelle fois sur la touche PROG./MEMO. de la télécommande.** La station est enregistrée.
- 7 Répétez les étapes de 3 à 6 pour enregistrer les autres stations.**

#### Pour régler une station avec signal léger

Appuyez plusieurs fois sur TUNING ◀◀ ◀◀ ou ▶▶ ▶▶ de l'étape 3 pour sélectionner manuellement la station.

#### Pour annuler toutes les stations mémorisées

Maintenez appuyée la touche PROG./MEMO. pour environ deux secondes et «CLEAR ALL» apparaîtra dans la fenêtre d'affichage, puis appuyez à nouveau sur PROG./MEMO. et les émetteurs sont effacés.

- Si vous êtes entrés par erreur dans le mode "CLEAR ALL" (EFFACER TOUT) et si vous ne souhaitez pas effacer la mémoire, n'appuyez sur aucune touche. Après quelques secondes, l'affichage "CLEAR ALL" disparaît tout seul et revient au mode normal.

#### Remarque

Si toutes les stations ont déjà été entrées, le message FULL apparaîtra sur l'écran pendant un moment, c'est alors qu'un numéro présélectionné s'affichera. Pour modifier le numéro présélectionné, suivre les étapes 5-6 comme ci-dessus.

### Ecouter la radio

Préréglez d'abord les stations radio dans la mémoire de l'Ampli-sintoniseur DVD. (voir "Préréglage des stations radio" sur la gauche).

- 1 Appuyez sur BAND jusqu'à ce que AM ou FM apparaisse sur l'écran.** La dernière station reçue est sélectionnée.
- 2 Appuyez plusieurs fois sur PR(▲/▼) pour sélectionner la station désirée.** Chaque fois que vous appuyez sur la touche, le récepteur DVD enregistre une station présélectionnée à la fois.
- 3 Réglez le volume à l'aide du bouton VOLUME du panneau avant ou en appuyant à répétition sur les touches + ou - de la télécommande.**

#### Pour éteindre la radio

Appuyez sur POWER pour éteindre le récepteur DVD/CD ou choisir un autre mode (DVD/CD, AV 1, ...).

#### Pour écouter des stations de radio non présélectionnées

- Utilisez le réglage manuel ou automatique de l'étape 2.
- Pour la syntonisation manuelle, appuyez à plusieurs reprises sur TUN(-) ◀ ou TUN (+) ▶ dans la télécommande.
- Pour la syntonisation automatique, appuyez sur TUN(-) ◀ ou TUN (+) ▶ dans la télécommande et maintenez-le enfoncé pendant environ deux secondes.

#### Pour sélectionner directement un émetteur préprogrammé

Vous pouvez utiliser les touches numériques de la télécommande pour sélectionner directement un émetteur préprogrammé.

Par exemple, pour écouter l'émetteur préprogrammé 4, appuyez sur 4 de la télécommande. Appuyez sur 1, puis sur 9 (dans les 3 secondes) pour écouter l'émetteur 19 préprogrammé.

#### Pour information

- **Si un programme FM est brouillé** Appuyez sur MONO/ST. sur le panneau avant "STEREO" afin que STEREO disparaisse de l'écran. Il n'y aura aucun effet stéréo mais la réception sera meilleure. Appuyez à nouveau sur la touche pour rétablir l'effet stéréo.
- **Pour une meilleure réception** Réalignez l'antenne.

## Autres fonctions

### Programmation du Temporisateur de Sommeil

Vous avez la possibilité de régler le récepteur DVD/CD pour qu'il s'éteigne automatiquement à une heure précise.

#### 1 Appuyez sur SLEEP pour régler l'heure de sommeil programmée.

Le témoin VEILLE (SLEEP) et l'heure de sommeil apparaissent sur la fenêtre.

#### 2 Chaque fois que vous appuyez sur SLEEP, les réglages changent dans l'ordre suivant.

SLEEP 180 → 150 → 120 → 90 → 80 → 70 → 60 → 50 → 40 → 30 → 20 → 10 → OFF

#### Remarque

- Vous pouvez vérifier le temps restant avant que le récepteur DVD/CD ne s'éteigne.

Appuyez sur SLEEP. Le temps restant apparaît sur l'écran.

### Variateur

Cette fonction s'affiche dans la fenêtre d'affichage et l'indicateur du volume est en condition allumée.

Appuyez plusieurs fois sur la touche DIMMER.

### Sourdine

Appuyez sur MUTE pour mettre en sourdine votre appareil.

Vous pouvez mettre en sourdine votre appareil pour, par exemple, répondre au téléphone, l'indicateur "MUTE" clignote dans la fenêtre d'affichage.

### Utilisation de la prise pour casque

Connectez un casque stéréo (ø3.5mm) dans le connecteur PHONES.

Les haut-parleurs sont automatiquement coupés quand vous branchez le casque (non fourni).

### Sélectionner une source d'entrée

Vous pouvez utiliser un magnétoscope ou d'autres unités raccordées aux connecteurs AV IN, EURO AV ou bien au connecteur optique. Pour plus d'information sur cette fonction, reportez-vous au manuel de l'utilisateur accompagnant l'unité.

Appuyez à plusieurs reprises sur AUX et D.INPUT dans la télécommande pour sélectionner la source d'entrée désirée.

À chaque fois que vous appuyez sur ce bouton, le mode de fonctionnement change selon la séquence suivante:

- **AV 1:** pour sélectionner le signal analogique des connecteurs AV1 AUDIO ENTREE (G/D) & VIDEO ENTREE.
- **AV 1 OPT:** pour sélectionner le signal numérique optique du connecteur ENTREE AV1 VIDEO & ENTREE OPTIQUE.
- **AV 2:** pour sélectionner le signal analogique des connecteurs AV2 AUDIO ENTREE (G/D) & VIDEO ENTREE.
- **AV 2 OPT:** pour sélectionner le signal numérique optique du connecteur ENTREE AV2 VIDEO & ENTREE OPTIQUE.

#### Remarques

- La fonction d'entrée optique n'est disponible que lorsque la fréquence d'échantillonnage de l'autre appareil est de 32 ~ 96kHz.
- Vous pouvez également choisir une source d'entrée en appuyant sur le bouton FUNC. sur le panneau avant.

### XTS ("Excellent True Sound" : son réel excellent)

Vous pouvez jouir d'un stéréophonique vif d'une source originale numérique sans aucune distorsion du signal.

À chaque fois que vous appuyez sur XTS alors que l'unité est en mode bicanal, la configuration change dans l'ordre suivant :

XTS- 1 → XTS- 2 → XTS- 3 → NORMAL ...

#### Conseils :

- XTS- 1: Lors de la lecture d'une image vidéo dont les basses sont faibles par rapport à la musique en général, cette fonction sert à renforcer le son du caisson de basses afin d'obtenir un son vous satisfaisant.
- XTS- 2: En mode DÉTOUR CANAL 2, cette fonction sert à créer un effet sonore de haute qualité grâce à un niveau sonore similaire provenant des enceintes arrière et avant.
- XTS- 3: Vous pouvez activer simultanément XTS- 1 et XTS- 2, ce qui peut compléter la dégradation relative du son provenant du caisson de basses en mode XTS- 2.

#### Remarque

- Le mode XTS- 2 est temporairement désactivé pendant le changement du canal 2.1 au canal 5.1 et il est désactivé lors du changement vers le canal 2.1.

### XTS pro

La qualité sonore unique de la technologie LG crée le son optimal pour vous afin d'obtenir une lecture parfaite du son original et d'écouter une source sonore vive.

À chaque fois que vous appuyez sur XTS pro, la configuration change dans l'ordre suivant :

XTS-P ON → XTS-P OFF

## Codes des Langues

Consultez cette liste afin d'introduire la langue choisie pour les configurations initiales suivantes:  
Disque Audio, Sous Titre Du Disque, Menu De Disque.

Langue	Code	Langue	Code	Langue	Code	Langue	Code
Abkhazian	6566	Fiji	7074	Lingala	7678	Singhalese	8373
Afar	6565	Finnish	7073	Lithuanian	7684	Slovak	8375
Afrikaans	6570	French	7082	Macedonian	7775	Slovenian	8376
Albanian	8381	Galician	7176	Malagasy	7771	Somali	8379
Ameharic	6577	Georgian	7565	Malay	7783	Spanish	6983
Arabic	6582	German	6869	Malayalam	7776	Sudanese	8385
Armenian	7289	Greek	6976	Maltese	7784	Swahili	8387
Assamese	6583	Greenlandic	7576	Maori	7773	Swedish	8386
Azerbaijani	6590	Guarani	7178	Marathi	7782	Tagalog	8476
Bashkir	6665	Gujarati	7185	Moldavian	7779	Tajik	8471
Basque	6985	Hausa	7265	Mongolian	7778	Tamil	8465
Bengali; Bangla	6678	Hebrew	7387	Nauru	7865	Tatar	8484
Bhutani	6890	Hindi	7273	Nepali	7869	Telugu	8469
Bihari	6672	Hungarian	7285	Norwegian	7879	Thai	8472
Breton	6682	Icelandic	7383	Oriya	7982	Tibetan	6679
Bulgarian	6671	Indonesian	7378	Panjabi	8065	Tigrinya	8473
Burmese	7789	Interlingua	7365	Pashto, Pushto	8083	Tonga	8479
Byelorussian	6669	Irish	7165	Persian	7065	Turkish	8482
Cambodian	7577	Italian	7384	Polish	8076	Turkmen	8475
Catalan	6765	Japanese	7465	Portuguese	8084	Twi	8487
Chinese	9072	Javanese	7487	Quechua	8185	Ukrainian	8575
Corsican	6779	Kannada	7578	Rhaeto-Romance	8277	Urdu	8582
Croatian	7282	Kashmiri	7583	Rumanian	8279	Uzbek	8590
Czech	6783	Kazakh	7575	Russian	8285	Vietnamese	8673
Danish	6865	Kirghiz	7589	Samoan	8377	Volapük	8679
Dutch	7876	Korean	7579	Sanskrit	8365	Welsh	6789
English	6978	Kurdish	7585	Scots Gaelic	7168	Wolof	8779
Esperanto	6979	Laothian	7679	Serbian	8382	Xhosa	8872
Estonian	6984	Latin	7665	Serbo-Croatian	8372	Yiddish	7473
Faroese	7079	Latvian, Lettish	7686	Shona	8378	Yoruba	8979
				Sindhi	8368	Zulu	9085

## Codes des Pays

Employez la liste ci-dessous pour introduire le code de votre pays.

Pays	Code	Pays	Code	Pays	Code	Pays	Code
Afghanistan	AF	Ethiopia	ET	Malaysia	MY	Saudi Arabia	SA
Argentina	AR	Fiji	FJ	Maldives	MV	Senegal	SN
Australia	AU	Finland	FI	Mexico	MX	Singapore	SG
Austria	AT	France	FR	Monaco	MC	Slovak Republic	SK
Belgium	BE	Germany	DE	Mongolia	MN	Slovenia	SI
Bhutan	BT	Great Britain	GB	Morocco	MA	South Africa	ZA
Bolivia	BO	Greece	GR	Nepal	NP	South Korea	KR
Brazil	BR	Greenland	GL	Netherlands	NL	Spain	ES
Cambodia <sup>6</sup>	KH	Iles Heard et McDonald	HM	Netherlands Antilles	AN	Sri Lanka	LK
Canada	CA	Hong Kong	HK	New Zealand	NZ	Sweden	SE
Chile	CL	Hungary	HU	Nigeria	NG	Switzerland	CH
China	CN	India	IN	Norway	NO	Taiwan	TW
Colombia	CO	Indonesia	ID	Oman	OM	Thailand	TH
Congo	CG	Israel	IL	Pakistan	PK	Turkey	TR
Costa Rica	CR	Italy	IT	Panama	PA	Uganda	UG
Croatia	HR	Jamaica	JM	Paraguay	PY	Ukraine	UA
Czech Republic	CZ	Japan	JP	Philippines	PH	United States	US
Denmark	DK	Kenya	KE	Poland	PL	Uruguay	UY
Ecuador	EC	Kuwait	KW	Portugal	PT	Uzbekistan	UZ
Egypt	EG	Libya	LY	Romania	RO	Vietnam	VN
El Salvador	SV	Luxembourg	LU	Russian Federation	RU	Zimbabwe	ZW

## Guide du dépannage

Examinez le guide ci-dessous pour identifier la cause possible d'un problème, avant de contacter le service après-vente.

Symptôme	Cause	Remède
Absence d'alimentation.	<ul style="list-style-type: none"> <li>Le cordon d'alimentation est débranché.</li> </ul>	<ul style="list-style-type: none"> <li>Branchez correctement le cordon d'alimentation sur la prise secteur.</li> </ul>
Le récepteur DVD/CD est sous tension, mais il ne fonctionne pas.	<ul style="list-style-type: none"> <li>Pas de disque inséré.</li> </ul>	<ul style="list-style-type: none"> <li>Insérez un disque. (Vérifiez que l'indicateur DVD ou CD audio, situé dans la fenêtre d'affichage du récepteur DVD/CD, est allumé).</li> </ul>
Pas d'image.	<ul style="list-style-type: none"> <li>Le téléviseur n'est pas réglé de manière à recevoir la sortie du signal DVD.</li> </ul>	<ul style="list-style-type: none"> <li>Sélectionnez le mode entrée vidéo approprié sur le téléviseur, de telle sorte que l'image provenant du récepteur DVD/CD apparaisse sur l'écran du téléviseur.</li> </ul>
	<ul style="list-style-type: none"> <li>Le câble vidéo n'est pas correctement connecté.</li> </ul>	<ul style="list-style-type: none"> <li>Branchez correctement le câble vidéo sur les prises.</li> </ul>
	<ul style="list-style-type: none"> <li>Le téléviseur raccordé est hors tension.</li> </ul>	<ul style="list-style-type: none"> <li>Allumez le téléviseur.</li> </ul>
On entend soit un son très léger, soit aucun son.	<ul style="list-style-type: none"> <li>L'équipement raccordé avec le câble audio n'est pas réglé de manière à recevoir la sortie du signal DVD.</li> </ul>	<ul style="list-style-type: none"> <li>Sélectionnez le mode entrée approprié sur l'ampli/tuner audio, de manière à pouvoir écouter le son en provenance du récepteur DVD/CD.</li> </ul>
	<ul style="list-style-type: none"> <li>Les câbles audio ne sont pas correctement connectés.</li> </ul>	<ul style="list-style-type: none"> <li>Branchez correctement le câble audio sur les prises.</li> </ul>
	<ul style="list-style-type: none"> <li>L'équipement raccordé au moyen du câble audio est hors tension.</li> </ul>	<ul style="list-style-type: none"> <li>Mettez l'équipement raccordé par le câble audio sous tension.</li> </ul>
	<ul style="list-style-type: none"> <li>Le câble de connexion audio est abîmé.</li> </ul>	<ul style="list-style-type: none"> <li>Remplacez-le par un nouveau.</li> </ul>
Mauvaise qualité de l'image en lecture.	<ul style="list-style-type: none"> <li>Le disque est sale.</li> </ul>	<ul style="list-style-type: none"> <li>Nettoyez le disque.</li> </ul>
Le récepteur DVD/CD ne commence pas la lecture.	<ul style="list-style-type: none"> <li>Pas de disque inséré.</li> </ul>	<ul style="list-style-type: none"> <li>Insérez un disque. (Vérifiez que l'indicateur DVD ou CD audio, situé dans la fenêtre d'affichage du récepteur DVD/CD, est allumé).</li> </ul>
	<ul style="list-style-type: none"> <li>Insertion d'un disque ne pouvant être lu.</li> </ul>	<ul style="list-style-type: none"> <li>Insérez un disque pouvant être lu. (Vérifiez le type du disque, le système de couleurs et le code de région).</li> </ul>
	<ul style="list-style-type: none"> <li>Le disque est positionné à l'envers.</li> </ul>	<ul style="list-style-type: none"> <li>Positionnez la face de lecture du disque vers le bas.</li> </ul>
	<ul style="list-style-type: none"> <li>Le disque n'est pas positionné à l'intérieur du guide.</li> </ul>	<ul style="list-style-type: none"> <li>Positionnez correctement le disque sur le plateau, à l'intérieur du guide.</li> </ul>
	<ul style="list-style-type: none"> <li>Le disque est sale.</li> </ul>	<ul style="list-style-type: none"> <li>Nettoyez le disque.</li> </ul>
	<ul style="list-style-type: none"> <li>Un menu est affiché sur l'écran du téléviseur.</li> </ul>	<ul style="list-style-type: none"> <li>Appuyez sur la touche SETUP pour désactiver l'écran menu.</li> </ul>
	<ul style="list-style-type: none"> <li>Le niveau de classification est réglé.</li> </ul>	<ul style="list-style-type: none"> <li>Annulez la fonction Rating (classification) ou modifiez le niveau de classification.</li> </ul>
Un ronflement sévère ou un bruit apparaît.	<ul style="list-style-type: none"> <li>Les fiches ou les prises sont sales.</li> </ul>	<ul style="list-style-type: none"> <li>Essayez-les avec un chiffon légèrement humidifié d'alcool.</li> </ul>
	<ul style="list-style-type: none"> <li>Le disque est sale.</li> </ul>	<ul style="list-style-type: none"> <li>Nettoyez le disque.</li> </ul>
	<ul style="list-style-type: none"> <li>Les haut-parleurs et ses éléments sont faibles.</li> </ul>	<ul style="list-style-type: none"> <li>Branchez soigneusement les haut-parleurs et ses éléments</li> </ul>
	<ul style="list-style-type: none"> <li>L'ampli-syntoniseur est placé trop près du téléviseur.</li> </ul>	<ul style="list-style-type: none"> <li>Eloignez votre téléviseur des composants audio.</li> </ul>

## Guide du dépannage (Suite)

Symptôme	Cause	Remède
Impossible de capter les stations de radio.	<ul style="list-style-type: none"> <li>L'antenne est mal positionnée ou mal connectée.</li> </ul>	<ul style="list-style-type: none"> <li>Branchez l'antenne.</li> <li>Réglez les antennes et branchez une antenne extérieure si nécessaire.</li> </ul>
	<ul style="list-style-type: none"> <li>Le signal des stations est trop faible (lorsque la recherche automatique de stations est utilisée).</li> </ul>	<ul style="list-style-type: none"> <li>Réglez la station manuellement.</li> </ul>
	<ul style="list-style-type: none"> <li>Aucune station n'a été pré-sélectionnée ou effacée (lors du réglage en scannant les stations pré-sélectionnées).</li> </ul>	<ul style="list-style-type: none"> <li>Présélectionnez les stations (page 29).</li> </ul>
La télécommande ne fonctionne pas correctement.	<ul style="list-style-type: none"> <li>La télécommande n'est pas dirigée vers le capteur à distance du récepteur DVD/CD.</li> </ul>	<ul style="list-style-type: none"> <li>Dirigez la télécommande vers le capteur à distance du récepteur DVD/CD.</li> </ul>
	<ul style="list-style-type: none"> <li>La télécommande est trop éloignée du récepteur DVD/CD.</li> </ul>	<ul style="list-style-type: none"> <li>Faites fonctionner la télécommande à l'intérieur d'une distance d'environ 23 pieds (7 mètres).</li> </ul>
	<ul style="list-style-type: none"> <li>Un obstacle se trouve sur le trajet allant de la télécommande au récepteur DVD/CD.</li> </ul>	<ul style="list-style-type: none"> <li>Enlevez l'obstacle en question.</li> </ul>
	<ul style="list-style-type: none"> <li>Les piles de la télécommande sont épuisées.</li> </ul>	<ul style="list-style-type: none"> <li>Remplacez les piles par des piles neuves.</li> </ul>
L'affichage du panneau frontal est trop terne.	<ul style="list-style-type: none"> <li>Rien n'est affiché sur l'affichage du panneau frontal.</li> </ul>	<ul style="list-style-type: none"> <li>Appuyer sur DIMMER sur la télécommande.</li> </ul>

## Spécification

Général	Alimentation	Voir sur l'étiquette principale			
	Consommation	Voir sur l'étiquette principale			
	Poids	3.9 kg			
	Dimensions externes (W x H x D)	430 x 54 x 350 mm			
	Conditions d'exécution	Température: de 5°C à 35°C, Etat d'exécution: Horizontal			
	Taux d'humidité	5% à 85%			
CD/DVD	Laser	Diode laser, longueur d'ondes 650 nm			
	Système signal	PAL 625/50, NTSC 525/60			
	Bande de fréquences (audio)	140 Hz à 20 kHz			
	Taux signal/bruit (audio)	Plus de 75 dB (1 kHz, NOP, 20 kHz LPF/A-Filtre)			
	Gamme dynamique (audio)	Plus de 70 dB			
	Distorsion harmonique(audio)	0.5 % (1 kHz, à la position 12W) (20 kHz LPF/A-Filtre)			
Vidéo	Entrée Vidéo	1.0 V (p-p), 75 Ω, synchro négative, RCA jack x 1			
	Sortie Vidéo	1.0 V (p-p), 75 Ω, synchro négative., RCA jack x 1			
	Sortie S-vidéo	(Y) 1.0 V (p-p), 75 Ω, synchro négative., Mini DIN 4-pin x 1 (C) 0.3 V (p-p), 75 Ω			
	Composant sortie vidéo	(Y) 1.0 V (p-p), 75 ohms, synchro négative., RCA jack x 1 (Pb)/(Pr) 0.7 V (p-p), 75 ohms, RCA jack x 1			
Tuner	FM	Réglage du son	87.5 - 108.0 MHz ou 65.0 - 74.0 MHz, 87.5 - 108.0 MHz		
		Fréquence Intermédiaire	10.7 MHz		
		Rapport signal/bruit	60 dB (Mono)		
		Réponse fréquence	140 - 10,000 Hz		
	AM [MW]	Réglage du son	522 - 1,620 kHz ou 520 - 1,720 kHz		
		Fréquence Intermédiaire	450 kHz		
Amplifier	Mode stéréo	100W + 100W (6Ω à 1 kHz, THD 10 %)			
	Mode son ambiance (* Dépend des réglages de mode son et de la source, la sortie de son peut être inexistante.)	Front: 100W + 100W (THD 10 %) central*: 100W Surround*: 100W + 100W (6Ω à 1 kHz, THD 10 %) Subwoofer*: 200W (4Ω à 30 Hz, THD 10 %)			
	Entrées	AV IN, OPTICAL AUDIO			
	Sorties	S-VIDEO, MONITOR, PHONES: (32 Ω, 1.0 V)			
Émetteur		Sortie Transmission : 2.4GHz, Alimentation : DC 7V Sortie réception : 2.4GHz			
Haut-Parleurs		Haut-parleur avant	Haut-parleur central	Caisson de basse	Haut-parleur sans fil
	Type	1 voies 2 haut-parleurs	1 voies 2 haut-parleurs	1 voies 1 haut-parleurs	1 voies 2 haut-parleurs
	Impédance	6 Ω	6 Ω	4 Ω	6 Ω
	Réponse fréquence	150 - 20000 Hz	150 - 20000 Hz	40 - 1500 Hz	150 - 20000 Hz
	Niveau de pression acoustique	86 dB/W (1m)	86 dB/W (1m)	82 dB/W (1m)	86 dB/W (1m)
	Puissance d'entrée	100W	100W	200W	100W
	Puissance d'entrée max	200W	200W	400W	200W
	Dimensions totale (L x H x P)	270x1190x270 mm	500x83x105 mm	300x440x410 mm	270x1190x270 mm
	Poids total	2.9 kg	1.2 kg	8.5 kg	3.6 kg

\* Les schémas et les caractéristiques sont susceptibles d'être modifiés à tout moment.



**P/N: 3834RH0134D**