



DVD-INSPELARE

BRUKSANVISNING

MODELL: DR197
DR198H

Innan du ansluter, använder eller utför justeringar på denna produkt bör du noggrant läsa igenom hela denna bruksanvisning.

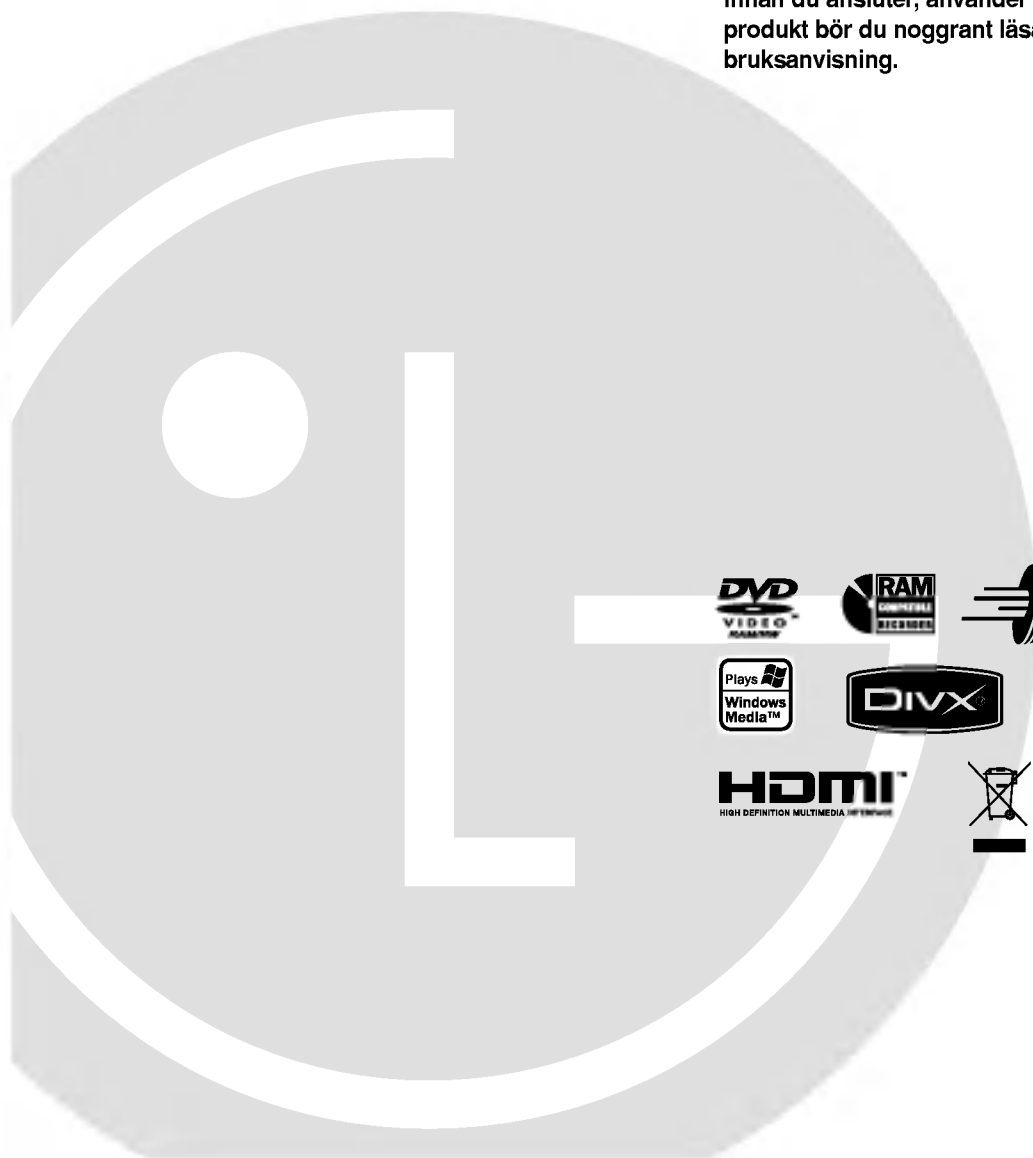

The Clear Choice In Digital Video™



VIKTIGT
RISK FÖR ELEKTRISKA
STÖTAR. ÖPPNA EJ.



VARNING: FÖR ATT MINSKA RISKEN FÖR BRAND ELLER ELEKTRISKA STÖTAR, TAG INTE BELLERT NÅGRA PANELER (INTE HELLER BAKSIDAN). INGA FÖR BRUKAREN SERVICEBARA DELAR INUTI. HÄNVISA TILL KVALIFICERAD SERVICEPERSONAL FÖR SERVICE



Blixten med pilhuvud som finns i en liksidig triangel är avsedd att uppmärksamma användaren på närvaron av oisolerade farliga spänningar inuti produkten, som kan vara tillräckliga för att utgöra en risk för elektriska stötar.



Utropstecknet inuti en liksidig triangel är avsett att uppmärksamma användaren på närvaron av viktiga drifts- och underhållsanvisningar i trycksakerna som medföljer produkten.

VARNING: FÖR ATT FÖRHINDRA BRANDRISKEN ELLER RISKEN FÖR ELEKTRISKA STÖTAR SKA DU INTE UTSÄTTA ENHETEN FÖR REGN ELLER FUKT.

VIKTIGT:

Blockera inte några ventilationshål. Installera enligt tillverkarens anvisningar.

Hål och öppningar i höljet är avsedda för ventilation, för att säkerställa tillförlitlig användning av produkten och för att skydda den från överhettning.

Öppningarna får aldrig blockeras genom att man placerar produkten på en säng, soffa, matta eller liknande yta. Produkten får aldrig byggas in, t ex i en bokhylla eller stativ om inte riktig ventilation tillhandahålls och tillverkarens anvisningar följs.

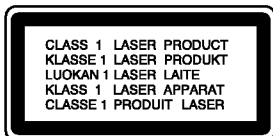

VIKTIGT :

KLASS 2M SYNLIK OCH OSYNLIK LASERSTRÅLNING OM ENHETEN ÄR ÖPPEN OCH FÖRSEGLINGARNA ÄR BRUTNA. TITTA INTE RAKT IN STRÅLEN OCH TITTA INTE IN I STRÅLEN MED NÅGOT OPTISKT INSTRUMENT.

VIKTIGT:

Det finns ett lasersystem i produkten. För att säkerställa korrekt användning av denna produkt ber vi dig läsa denna bruksanvisning noggrant och spara den för framtida behov. Om enheten behöver underhåll ska detta utföras av en behörig serviceverkstad. Om du använder kontroller, inställningar eller utför förfaranden på annat sätt än vad som anges i dessa anvisningar kan det orsaka farlig strålning. Undvik att utsätta dig för laserstrålning genom att inte öppna höljet. Laserstrålen är synlig när höljet är öppnat. TITTA INTE IN I STRÅLARNA.

VIKTIGT:

Apparaten får inte utsättas för vatten (droppar eller stänk) och inga vätskefyllda föremål, som till exempel vaser, får placeras på apparaten.

VIKTIGT angående elkabeln De flesta apparater behöver anslutas till en separat krets.

Det innebär en enda utgångskrets som endast driver den apparaten och inte har några andra utgångs- eller förgreningskretsar. Läs specifikationssidan i den här bruksanvisningen för säkerhets skull.

Överbelasta inte vägguttag. Överbelastade vägguttag, lösa eller skadade vägguttag, förlängningsladdar, nötta elkablar eller skadad eller sprucken ledningsisolering är farliga. Alla dessa problem kan leda till elektriska stötar och eldsvåda. Undersök regelbundet produktens kabel. Om det finns några tecken på skada eller försämring kopplar du ur den, slutar använda apparaten och låter en behörig servicetekniker byta kabeln med en exakt likadan reservdel.

Skydda elkabeln från fysisk eller mekaniska skada som vridning, böjning och klämning (till exempel i en dörr eller för att någon går på den). Var särskilt aktsam om kontakter, vägguttag och den punkt där sladden kommer ut ur apparaten.

För att koppla bort enheten från nätström, dra ut nätsladdskontakten. Se till att kontakten är lättåtkomlig på den plats där du installerar produkten.



Kassering av din gamla apparat

1. När den här symbolen med en överkryssad soptunna på hjul sitter på en produkt innebär det att den regleras av European Directive 2002/96/EC.
2. Alla elektriska och elektroniska produkter bör kasseras via andra vägar än de som finns för hushållsavfall, helst via för ändamålet avsedda uppsamlingsanläggningar som myndigheterna utser.
3. Om du kasserar din gamla apparat på rätt sätt så bidrar du till att förhindra negativa konsekvenser för miljön och människors hälsa.
4. Mer detaljerad information om kassering av din gamla apparat kan fås av kommunen, renhållningsverket eller den butik där du köpte produkten.



Denna produkt är tillverkad för att överensstämma med radiointerferenskraven i EU-DIREKTIV 89/336/EEC, 93/68/EEC och 73/23/EEC.

Innehållsförteckning

Inledning	4-8	Uppspelning	24-31
Symboler som används i bruksanvisningen	4	Allmänna uppspelningsfunktioner	24-27
Om skivorna	4	Spela upp en DivX-filmfil	28
Inspelningsbara och uppspelningsbara skivor	5	Spela upp en ljud-CD eller MP3/WMA-fil	29
Uppspelningsbara skivor	6	Visa en JPEG-fil	30-31
Regionkod	6		
Frontpanel	7	Inspelning	32-37
Fjärrkontroll	8	Om DVD-inspelning	32-33
Använda fjärrkontrollen	8	Grundläggande inspelning från TV	34
		Omedelbar tidsinspelning	34
Anslutning och inställningar	9-23	Spela medan du spelar in	34
Baksida	9	Tidsinspelning	35
Ansluta till antennen	9	Kontrollera tidsinspelningens detaljer	36
Ansluta till TV:n	10	Inspelning från extern enhet	36
HDMI-anslutning (endast DR198H)	11	Inspelning från DV-enhet	37
Anslutning till förstärkare	12		
Extra ljud/bild-anslutningar (A/V)	13-14	Redigering	38-44
Automatisk inställning	15	Menyerna Titellista och Kapitellista – översikt	38
Använda Home-menyn	15	VR-läge: redigera originalet och spelningslistan	39
Ursprungsinställningar	c	Lägga till kapitelmarkörer	39
Allmän användning	15	Ändra miniatyrbilder för titlar	39
Allmänna inställningar	16-18	Skapa en ny spelningslista	40
Automatisk programinställning	16	Lägga till ytterligare titlar/ kapitel i spelningslistan	40
Programredigering	17	Radera titel/kapitel i original eller spelningslista	41
Automatisk klockinställning / Manuell klockinställning	17	Radera en del	41
Bildformat	18	Namnge en titel	42
AV2-anslutning	18	Tidssökning	42
Progressive Scan (endast DR197) / Strömsparkläge	18	Dela upp en titel i två	43
Fabriksinställning	18	Kombinera två kapitel till ett	43
Språkinställningar	18	Flytta ett kapitel i en spelningslista	44
Ljudinställningar	19	Dölja kapitel/titel	44
Dolby Digital / DTS / MPEG	19	Skydda en titel	44
Samplingsfrekvens	19		
DRC (Dynamisk omfångskontroll)	19	Referens	45-50
Röst	19	Ytterligare information	45
Låsinställningar (föräldrakontroll)	19-20	Överspelning	45
Åldersklassning	19	Visa menyn Titellista som den visas på andra DVD-inspelare och -spelare	45
Ställa in lösenord / Area Code (Landskod)	20	Spela upp dina inspelningar på andra DVD-spelare (finalisera skivan)	45
Inspelningsinställningar	20	Språkkoder	46
Disc Record Mode (skivinspelningsläge)	20	Områdeskoder	46
DV-ljudinspelning	20	Styra TV:n med fjärrkontrollen som medföljer med DVD-inspelaren	47
AV2-inspelning / Automatisk kapitelindelning	20	Felsökning	48-49
Skivinställningar	21-22	Specifikationer	50
Initialize (initiera) / Finalisera	21		
Namnge skiva / Skivskydd	22		
PBC / Auto Play (Automatisk uppspelning)	22		
DivX-registreringskod	22		
Allmän beskrivning av bildskärmsmenyn	23		

Inledning

För att säkerställa korrekt användning av denna produkt ber vi dig läsa denna bruksanvisning noggrant och spara den för framtida behov.

I bruksanvisningen finns information om hur du använder och underhåller DVD-inspelaren. Om enheten behöver service ska detta utföras av en behörig serviceverkstad.

Om \emptyset symbolvisning

" \emptyset " kan visas på tv-skärmen vid användning och anger att funktionen som beskrivs i denna bruksanvisning inte är tillgänglig för det specifika mediet.

Symboler som används i bruksanvisningen

Obs :

Indikerar speciella meddelanden och drifffunktioner.

Tips:

Visar tips som kan underlätta användningen.

Ett avsnitt vars titel är markerad med någon av följande symboler gäller bara för de skivor som representeras av symbolen.

DVD ALL Alla DVD-skivor som visas nedan.

- RAM** DVD-RAM-skiva
- RW_{VR}** DVD-RW med VR-inspelningsläge
- +RW_{Video}** DVD-RW med videospelningsläge
- +RW** DVD+RW-skiva
- R** DVD-R-skiva
- +R** DVD+R (DL)-skiva
- DVD** DVD Video-skiva
- VCD** Video-CD-skivor
- ACD** Ljud-CD-skivor
- DivX** DivX-filer
- MP3** MP3-filer
- WMA** WMA-filer
- JPEG** JPEG-filer

Om skivorna

Hantera skivor

Vidrör inte skivans undersida. Håll skivan i kanterna så att det inte blir några fingeravtryck på ytan. Fäst aldrig papper eller tejp på skivan.



Förvara skivor

Efter uppspelning ska skivan förvaras i sitt fodral. Utsätt inte skivor för direkt solljus eller andra värmealstrande objekt och lämna dem inte i en parkerad bil som utsätts för direkt solljus.

Rengöra skivor

Fingeravtryck och damm på skivan kan orsaka dålig bild och förvränga ljudet. Rengör skivan med en torr trasa. Torka skivan från mitten och ut.

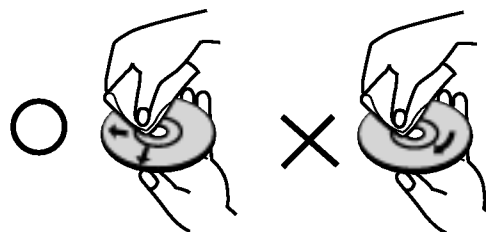

Använd inte lösningsmedel såsom tinner, bensin, kommersiellt tillgängliga rengöringsmedel eller antistatisk spray avsedd för analoga skivor.

Fuktkondensation

Använd aldrig produkten direkt efter att den har flyttats från en kall till en varm plats. Låt den stå oanvänd i två till tre timmar. Om du använder den här produkten när en sådan situation föreligger kan det skada skivor och delar inuti spelaren.

Inspelningsbara och uppspelningsbara skivor



DVD-RW (Digital Video Skiva - ReWritable):

- DVD-RW-skivorna kan formateras för inspelning i VR-läge eller i videoläge.
- Du kan spela in på DVD-RW-skivor flera gånger. Inspelningarna kan raderas. Därefter kan du spela in på samma skiva igen.

[VR-läge]

- Inspelningarna kan redigeras omfattande
- Kan bara spelas upp på spelare som är kompatibla med VR-läge (efter finalisering)

[Videoläge]

- Kan spelas upp på vanliga DVD-spelare (efter finalisering)
- Begränsade redigeringsfunktioner



DVD-R (Digital Video Skiva - Recordable)

- Du kan bara spela in på DVD-R-skivor en gång. När skivan har finaliserats går det inte att spela in på den fler gånger.
- DVD-R-skivor kan bara formateras i videoläge.
- Kan spelas upp på vanliga DVD-spelare (efter finalisering)
- Begränsade redigeringsfunktioner



DVD-RAM (DVD - Random Access Memory)

- DVD-RAM-skivor kan formateras för inspelning i VR-läge.
- På dessa skivor kan man göra upprepade inspelningar. Inspelningarna kan raderas och därefter kan du spela in igen på samma skiva.
- Kan spelas på DVD-RAM-kompatibla spelare.
- Inspelningarna kan redigeras i stor omfattning.
- På denna enhet kan endast skivor enligt DVD-RAM-standard 2.0, 2.1 och 2.2 användas.
- Du kan inte använda DVD-RAM-skivor av kassettyp i denna enhet.



DVD+RW (Digital Video Skiva + ReWritable)

- Du kan spela in på DVD+RW-skivor flera gånger. Inspelningarna kan raderas. Därefter kan du spela in på samma skiva igen.
- Kan spelas upp på vanliga DVD+RW-kompatibla DVD-spelare (automatisk finalisering)
- Det redigerade innehållet kan bara spelas upp på DVD+RW-kompatibla spelare efter finalisering
- Inspelningarnas titlar och kapitel kan redigeras



DVD+R (Digital Video Skiva + Recordable)

- Du kan bara spela in på DVD+R-skivor en gång. När skivan har finaliserats går det inte att spela in på den fler gånger.
- Kan spelas upp på vanliga DVD+R-kompatibla DVD-spelare (automatisk finalisering)
- Redigerat innehåll kan inte användas på DVD+R-kompatibla DVD-spelare (dölja, kombinera kapitel, lägga till kapitelmarkör, osv.).
- Begränsade redigeringsfunktioner för titel/kapitel.



DVD+R DL (Digital Video Skiva + Recordable; Double Layer)

- Du kan bara spela in på DVD+R DL-skivor en gång. När skivan har finaliserats går det inte att spela in på den fler gånger.
- Lagringsutrymmet är nästan dubbelt så stort på en DVD+R-skiva med dubbla lager, vilket gör att du kan spela in upp till 8,5 GB video på en enda DVD+R-skiva.
- Kan spelas upp på vanliga DVD+R DL-kompatibla DVD-spelare (automatisk finalisering)
- Redigerat innehåll kan inte användas på DVD+R DL-kompatibla DVD-spelare (dölja, kombinera kapitel, lägga till kapitelmarkör, osv.).
- Begränsade redigeringsfunktioner för titel/kapitel.

Inspelningsbara DVD-skivor som rekommenderas

DVD-R	DVD+R	DVD-RW	DVD+RW	DVD+R(DL)	DVD-RAM
Mitsubishi (8x, 16x)	Mitsubishi (8x, 16x)	Mitsubishi (4x)	Mitsubishi (4x)	Mitsubishi (2.4x, 8x)	Fujifilm (2x)
That's (8x, 16x)	Ricoh (8x, 16x)	Verbatim (4x)	SONY (4x)	Maxell (2.4x)	Mitsubishi (3x)
Verbatim (8x)	Verbatim (8x)	JVC (4x)	Imation (4x)	-	Maxell (5x)
-	-	Victor (4x)	Maxell (4x)	-	-
-	-	Maxell (4x)	Ricoh (4x)	-	-

Obs: DVD-RW/DVD+RW-skivor inspelade med en dator, en DVD- eller CD-spelare kan inte spelas upp om skivan är skadad eller smutsig, eller om det finns kondens eller smuts på inspelningslinsen.

Uppspelningsbara skivor



DVD (8 cm-/12 cm-skiva)
Skivor som kan köpas eller hyras, till exempel filmer



Video-CD-skivor (VCD) (8 cm-/12 cm-skivor)
Video-CD-skivor eller CD-R/CD-RW-skivor i VIDEO CD- eller SUPER VIDEO CD-format



Ljud-CD-skivor (8 cm-/12 cm-skivor)
Musik-CD-skivor eller CD-R/CD-RW-skivor i musikformat som finns att köpa



CD-R/CD-RW-skivor (8 cm-/12 cm-skivor)
CD-R-/CD-RW-skivor som innehåller ljudtitlar, DivX-, MP3-, WMA- eller JPEG-filer.

Obs:

- Beroende på vilken typ det är av inspelningsutrustningen eller på CD-R/RW-skivan själv (eller DVD±R/RW), vissa CD-R/RW-skivor (eller DVD±R/RW), kan inte vissa skivor spelas i enheten.
- Fäst inte något märke eller etiketter på någondera sida (vare sig etikettsidan eller inspelningssidan) av en skiva.
- Använd inte oregelbundet formade CD-skivor (t.ex. hjärtformade eller åttakantiga). Det kan orsaka fel.
- Beroende på vilket inspelningsprogram som använts och på finaliseringen kanske vissa inspelade skivor (CD-R/RW eller DVD±R/RW) inte kan spelas upp.
- DVD-R/RW-, DVD+R/RW- och CD-R/RW-skivor inspelade med en dator, en DVD- eller CD-spelare kan inte spelas upp om skivan är skadad eller smutsig, eller om det finns kondens eller smuts på inspelningsskivan.
- Om du spelar in en skiva med en dator, är det möjligt att skivan inte spelas av på grund av programvarans specifikationer, även om skivan är inspelad i ett kompatibelt format (fråga programvarans utgivare om du behöver mer information).
- DVD-inspelaren kräver att skivorna/inspelningarna uppfyller vissa tekniska standarder för att du ska få optimal uppspelningskvalitet. Förinspelade DVD-skivor uppfyller automatiskt dessa standarder. Det finns många olika typer av inspelningsbara skivformat (inklusive CD-R med MP3- eller WMA-filer) som kräver vissa förutsättningar (se ovan) för att säkerställa kompatibel uppspelning.
- Kunder bör också observera att det krävs tillstånd för att ladda ner MP3/WMA-filer och musik från internet. Vi har ingen rätt att utfärda sådana tillstånd. Tillståndet bör alltid sökas av den som äger copyrighten.

Regionkod

På den här enheten finns en regionkod tryckt på baksidan. Den här enheten kan endast spela DVD-skivor som har samma märkning som finns på enhetens baksida eller som är märkta med "ALL".

Om regionkoder

- De flesta DVD-skivor har ett märke med en glob som har ett eller flera nummer inuti och som syns tydligt på omslaget. Detta nummer måste överensstämma med enhetens regionkod, i annat fall går det inte att spela skivan.
- Om du försöker spela en DVD med en annan regionkod än enhetens, visas meddelandet "Fel regionkod. Skivan kan inte spelas upp." på tv-skärmen.

Frontpanel

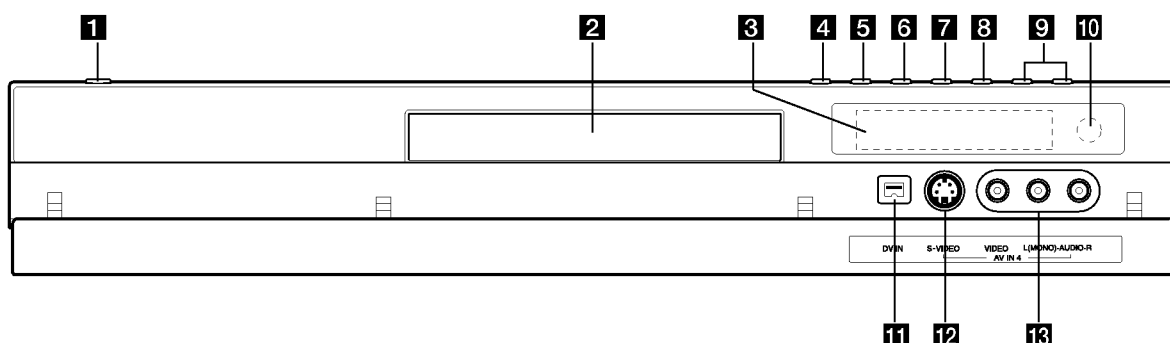

- 1 POWER-knapp**
Slår på och av DVD-inspelaren.
- 2 Skivfack**
Sätt i en skiva.
- 3 Display**
Visar DVD-inspelarens aktuella status.
REC: Inspelning pågår.
TV: Indikerar att DVD-inspelaren är i TV tuner-läge.
Ⓞ : Indikerar tidsinspelning eller programmerad tidsinspelning.
ⓈⓈⓈⓈ : Visar aktuell status för enheten (klocka, programnummer osv.).
- 4 OPEN/CLOSE (▲)**
Öppnar eller stänger skivsläden.
- 5 PROGRESSIVE SCAN (DR197)**
Växlar progressiv-läget PÅ eller AV.
- 5 RESOLUTION (DR198H)**
Ställer in utgående upplösning för uttagen HDMI och COMPONENT/ PROGRESSIVE SCAN VIDEO OUT.
- HDMI: 1080i, 720p, 576p, 576i
- COMPONENT: 576p, 576i
- 6 ► / II (PLAY / PAUSE)**
Startar uppspelning.
Pausar uppspelningen eller inspelningen tillfälligt.
Tryck på knappen en gång till när du vill avsluta pausläget.
- 7 ■ (STOP)**
Stoppar uppspelningen eller inspelningen.
- 8 ● (REC)**
Startar inspelningen. Tryck flera gånger för att ställa in inspelningstid.
- 9 PROG. (▼/▲)**
Bläddrar upp eller ned genom lagrade kanaler.
- 10 Fjärrsensor**
Rikta fjärrkontrollen hit.
- 11 DV IN**
Anslut DV-utgången på en digital videokamera.
- 12 AV IN 4 (S-VIDEO IN)**
Anslut S-Video-utgången på en extern enhet (TV/bildskärm, videobandspelare, videokamera osv.).
- 13 AV IN 4 (VIDEO IN/AUDIO IN (vänster/höger))**
Anslut ljud/bild-utgången på en extern enhet (ljudanläggning, TV/bildskärm, videobandspelare, videokamera, osv.).

Fjärrkontroll

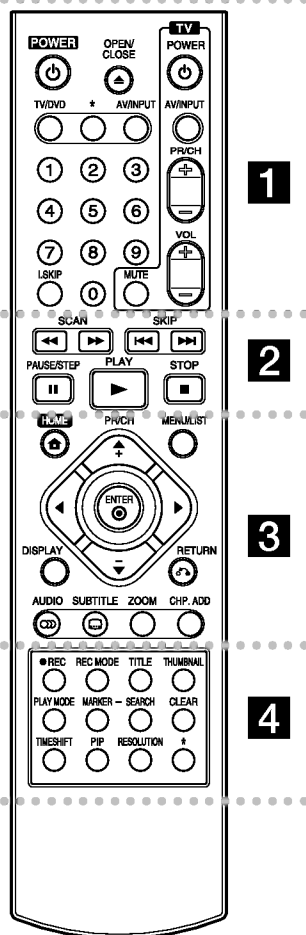

- • • • • **1** • • • • •
POWER: Slår på och av DVD-inspelaren.
- OPEN/CLOSE (▲):** Öppnar och stänger skivfacket.
- TV/DVD:** Visar de kanaler som är inställda i DVD-inspelarens eller i TV:ns tuner.
- AV/INPUT:** Växlar ingång för inspelning (Tuner, AV1-4 eller DV IN).

- Sifferknapparna 0-9:** Väljer numrerade alternativ i en meny.
- I.SKIP (INSTANT SKIP):** Hoppar 30 sekunder framåt under uppspelning.
- TV-kontrollknappar:** Se sidan 47.

- • • • • **2** • • • • •
SCAN (◀◀ / ▶▶): SSöker framåt eller bakåt.
- SKIP (I◀◀ / ▶▶I):** Går till nästa eller föregående kapitel eller spår.
- PAUSE/STEP (II):** Pausar uppspelning eller inspelning tillfälligt.

- PLAY (▶):** Startar uppspelning.
- STOP (■):** Stoppas uppspelningen eller inspelningen.
- • • • • **3** • • • • •
HOME: Öppnar eller stänger menyn HOME.
- MENU/LIST:** Öppnar menyer på en DVD-skiva. Växlar mellan menyerna Titellista – original och Titellista – spelningslista.

- ◀ / ▶ / ▲ / ▼
(vänster/höger/upp/ned): Väljer ett alternativ på meny.

- ENTER (⊙)**
 Bekräftar menyvalet.
- PR/CH (+/-):** Bläddrar upp eller ned genom lagrade kanaler.
- DISPLAY:** Öppnar bildskärmsmenyn.
- RETURN (↵)**
 Tar bort meny.
- AUDIO (∞):** Ställer in ett ljudspråk eller en ljudkanal.
- SUBTITLE (☑):** Väljer språk för undertexter.
- ZOOM:** Förstörar DVD-videobilden.

- CHP. ADD:** Infogar en kapitelmarkör under inspelning/uppspelning.
- • • • • **4** • • • • •
REC (●): Startar inspelningen.
- REC MODE:** Välj inspelningsläge.
- TITLE:** Visar menyn om tillgänglig.
- THUMBNAIL:** Väljer en miniatyrbild.
- PLAY MODE:** Väljer ett uppspelningsläge.
- MARKER:** Markerar en punkt vid uppspelning.
- SEARCH:** Visar menyn Marker Search.
- CLEAR:** Tar bort en markering på Marker Search-menyn.
- TIMESHIFT:** För att spela titeln som spelas in och även visa det som håller på att spelas in som en bild i bilden.
- PIP:** Aktiverar eller inaktiverar PIP-funktionen.
- RESOLUTION (endast DR198H):** Ställer in utgående upplösning för HDMI.

* knapp är inte tillgänglig.

Använda fjärrkontrollen

Rikta fjärrkontrollen mot apparatens sensor och tryck på knapparna.

Viktigt

Blanda inte gamla och nya batterier. Blanda aldrig olika batterityper (standard, alkaliska osv.).

Sätta i batterier i fjärrkontrollen

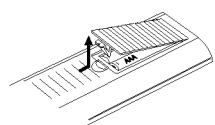

Lossa batterilocket på baksidan av fjärrkontrollen och lägg i två R03- (AAA-) batterier med + och - i den riktning som anges.

Anslutning och inställningar

Baksida

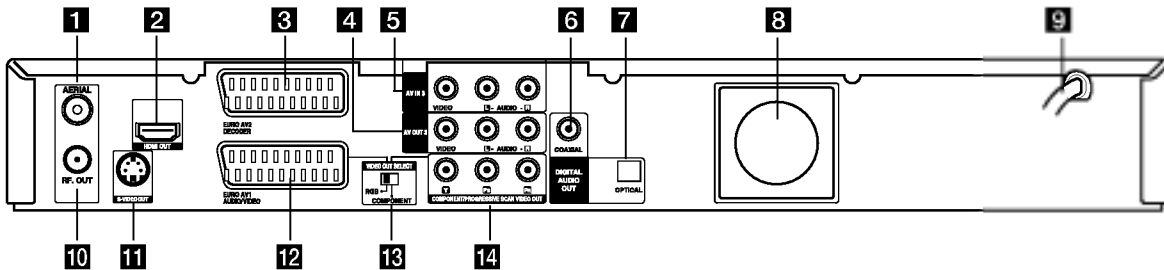

1 AERIAL

Anslut antennen till denna terminal.

2 HDMI-kontakt (typ A) (endast DR198H)

HDMI-utgång som är ett högkvalitetsgränssnitt för digitalt ljud och digital bild.

3 EURO AV 2 DECODER

Anslut ljud/bild-utgången på en extern enhet (betal-tv-dekoder, digitalbox, videobandspelare osv.).

4 AV OUT 3 (VIDEO / AUDIO OUT (vänster/höger))

Anslut till en tv-apparat med video-/ljudingångar.

5 AV IN 3 (VIDEO IN/AUDIO IN (vänster/höger))

Anslut till ljud/bild-utgången på en extern enhet (ljudanläggning, TV/bildskärm, videobandspelare, videokamera).

6 COAXIAL (Digital ljudutgång)

Anslut till digital (koaxial) ljudutrustning.

7 OPTICAL (Digital ljudutgång)

Anslut till digital (optisk) ljudutrustning.

8 Kylfläkt

9 Nätkabel

Kopplas till strömkällan.

10 RF. OUT

Signalen övergår från AERIAL (ANTENN) till TV:n/bildskärmen

11 S-VIDEO OUT

Anslut till en S-videoingång på en tv-apparat.

12 EURO AV 1 AUDIO/VIDEO

Anslut till TV:n med SCART-kontakt.

13 VIDEO OUT SELECT-omkopplare

Välj antingen COMPONENT- eller RGB-signal för EURO AV1 AUDIO/VIDEO-kontakten beroende på hur du ansluter enheten till tv-apparaten.

14 COMPONENT/PROGRESSIVE SCAN VIDEO OUT (Y Pb Pr)

Anslut till en tv-apparat med Y Pb Pr-ingångar.

Ansluta till antennen

Ta ut antennkabeln från TV:n och sätt den i antenntakten på baksidan av DVD-inspelaren. Anslut antennkabelns ena ände till TV-uttaget på DVD-inspelaren och den andra till antenningången på TV-apparaten.

Koaxial RF-anlutning

Anslut RF. OUT-kontakten på DVD-inspelaren till antenningången på TV:n med den medföljande koaxiala 75 ohm-kabeln (R). RF. OUT-kontakten leder signalen från AERIAL-kontakten till TV:n.

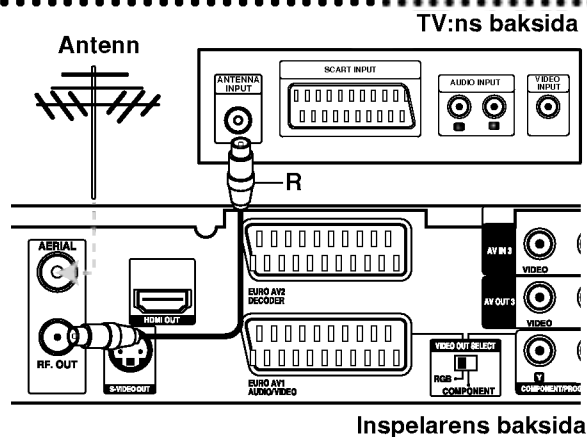

Ansluta till TV:n

- Anslut på ett av följande sätt, beroende på din befintliga utrustnings egenskaper.
- Om du använder kontakterna COMPONENT/PROGRESSIVE SCAN VIDEO OUT ställer du knappen VIDEO OUT SELECT på COMPONENT. Om du använder SCART-kontakten ställer du VIDEO OUT SELECT-knappen på RGB.

Tips

- Beroende på din TV och vilken annan utrustning du vill ansluta, finns det några olika sätt att ansluta DVD-inspelaren. Använd bara en av anslutningarna som beskrivs nedan.
- Läs användarhandböckerna för TV:n, videobandspelaren, stereon och dina andra enheter för att avgöra hur du bäst ansluter dem.

Viktigt

- Kontrollera att DVD-inspelaren är ansluten direkt till TV:n. Ställ in TV:n på rätt videokanal.
- Anslut inte DVD-inspelarens AUDIO OUT-kontakt till ljudsystemets PHONO IN-kontakt.
 - Anslut inte DVD-inspelaren via videobandspelaren. DVD-bilden kan förvrängas av kopieringsskyddet.

TV:ns baksida

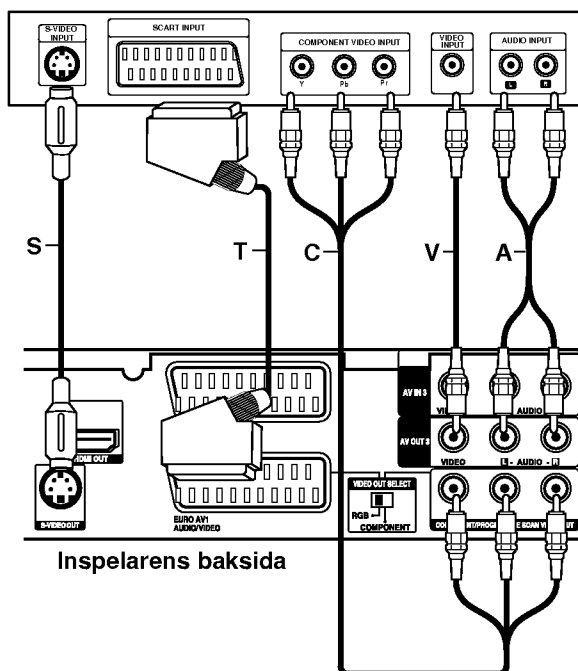

Inspelarens baksida

SCART-anslutning

Anslut EURO AV1 AUDIO/VIDEO-scartkontakten på DVD-inspelaren till motsvarande kontakt på TV:n med scartkabeln (T).

Videoanslutning

Anslut VIDEO OUT-kontakten på DVD-inspelaren till videoingången på TV:n med videokabeln (V).

Ljudanslutning (höger/vänster)

Anslut höger och vänster AUDIO OUT-kontakter på DVD-inspelaren till motsvarande ingångar på TV:n med ljudkablar (A). Anslut inte DVD-inspelarens AUDIO OUT-kontakt till ljudsystemets PHONO IN-kontakt.

S-Video-anslutning

Anslut enhetens S-VIDEO OUT-uttag till tv-apparatens S-Video-ingång med S-Video-kabeln (S).

Component Video-anslutning

Anslut enhetens COMPONENT/PROGRESSIVE SCAN VIDEO OUT-uttag till motsvarande ingångar på tv-apparatens med Y Pb Pr-kabeln (C).

Om tv-apparatens är en High Definition eller "digital klar" tv-apparat kan du använda inspelarens utgång för progressiv scanning för att få den högsta möjliga videoupplösning. Om tv-apparatens inte kan visa en bild med progressiv scanning, visas bilden förvrängd om du försöker använda progressiv scanning på enheten.

- DR197: Ställ in Progressive på [På] menyn Setup (inställningar) för progressiv signal, se sidan 18.
- DR198H: Ställ in upplösningen på 576p med knappen RESOLUTION för progressiv signal.

Obs!

Progressiv scanning fungerar inte med den analoga videoanslutningen (gul VIDEO OUT-uttag) eller S-VIDEO-anslutning.

Viktigt (endast DR197)

När du har ställt in Progressive Scan kan bilden bara visas på en TV eller bildskärm som är kompatibel med Progressive Scan. Om du aktiverar Progressive Scan av misstag måste du återställa enheten. Ta först ut skivan ur DVD-inspelaren. Håll sedan ned STOP (■) i fem sekunder. Videoutgången kommer att återställas till standardinställning och en bild kommer att synas igen på en vanlig analog TV eller bildskärm.

Varning (endast DR198H)

Om upplösningen har ställts på 720p eller 1080i är inte anslutningarna för VIDEO OUT, S-VIDEO OUT och COMPONENT VIDEO OUT tillgängliga.

Anslutning till förstärkare

Anslutning till en förstärkare utrustad med tvåkanalig analog stereo eller Dolby Pro Logic II/ Pro Logic

Anslut höger och vänster AUDIO OUT-kontakter på DVD-inspelaren till motsvarande ingångar på förstärkaren, receptorn eller stereon med ljudkablarna (A).

Anslutning till en förstärkare med tvåkanalig digital stereo (PCM) eller till en ljud/bild-receiver med flerkanalsdekode (Dolby Digital™, MPEG 2 eller DTS)

1. Anslut en av DVD-inspelarens DIGITAL AUDIO OUT-kontakter (OPTICAL O eller COAXIAL X) till motsvarande ingång på förstärkaren. Använd en optisk digital (optisk O eller koaxial X) ljudkabel.
2. Du måste aktivera spelarens digitala utgång. (Se "Ljudinställningar" på sidan 19).

Digitalt flerkanalsljud

En digital anslutning med flera kanaler ger bäst ljudkvalitet. För detta behöver du en ljud/bild-receiver som hanterar ett eller flera av de ljudformat som hanteras av DVD-inspelaren (MPEG2, Dolby Digital och DTS). Se efter i bruksanvisningen för receptorn och på märkningen på receivers framsida.

Viktigt:

På grund av DTS licensavtal kommer den digitala utsignalen att finnas i DTS digitalutgången när DTS Audio Stream är valt.

Obs:

- Om ljudformatet hos den digitala utgången inte passar din mottagare kommer receptorn att avge ett kraftigt förvrängt ljud eller inget ljud alls.
- Sexkanals digitalt surroundljud via digital anslutning kan bara användas om receptorn är försedd med en digital flerkanalsavkodare.
- Tryck på AUDIO om du vill se ljudformatet hos den aktuella DVD:n på bildskärmsmenyn.
- DVD-inspelaren utför inte intern (tvåkanalig) avkodning av ett DTS-spår. För att kunna njuta av DTS flerkanalsurround måste du ansluta DVD-inspelaren till en DTS-kompatibel receiver via en av de digitala ljudutgångarna.

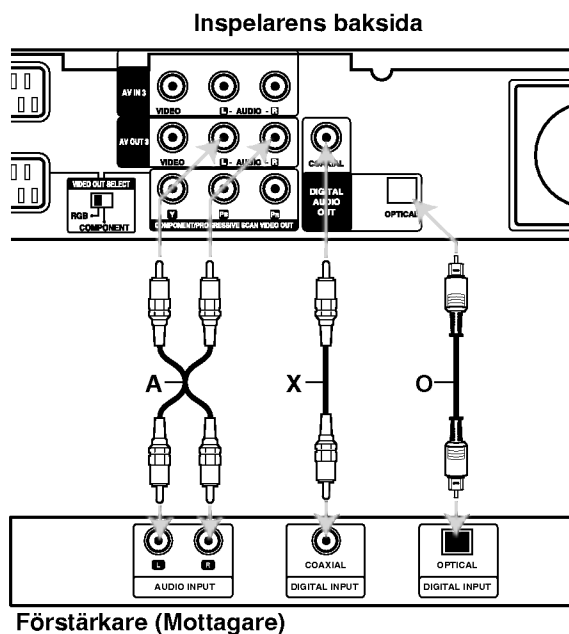

Förstärkare (Mottagare)

Tillverkas under licens från Dolby Laboratories. "Dolby", "Pro Logic" och den dubbla D-symbolen är varumärken som tillhör Dolby Laboratories.

"DTS" och "DTS Digital Out" är registrerade varumärken som tillhör Digital Theater Systems, Inc.

Extra ljud/bild-anslutningar (A/V)

Ansluta en betal-TV- eller Canal Plus-dekoder

Du kan titta på och spela in betal-TV- och Canal Plus-program om du ansluter en dekoder (medföljer ej) till DVD-inspelaren. Koppla från DVD-inspelarens elkabel från vägguttaget när du ansluter dekodern.

För att se på eller spela in betal-tv/Canal Plus-program ställer du in alternativet [AV2-anslutning] på [Avkodare] (se sidan 18) och ställer alternativet [Avkodare På/Av] på [På] i inställningsmenyn (sidan 17).

Tip:

Du måste inte slå på DVD-inspelaren för att kunna se signalerna från den anslutna tunern på TV:n.

Obs:

Om du kopplar från DVD-inspelarens elkabel kan du inte se signalerna från den anslutna dekodern.

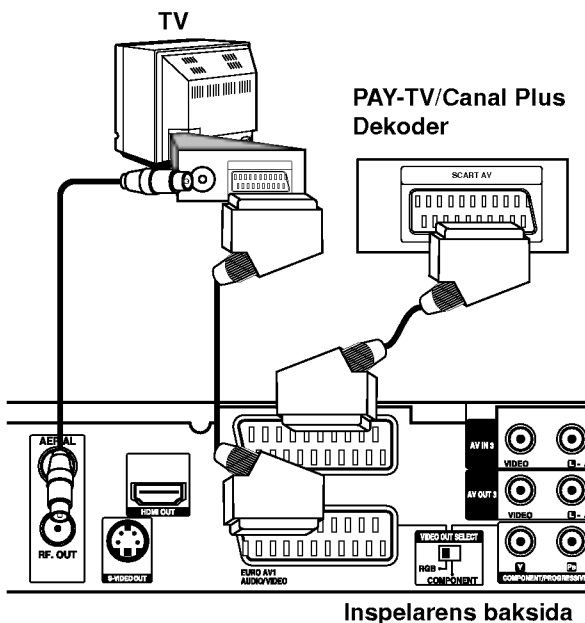

Ansluta till EURO AV2 DECODER-kontakten

Anslut en videobandspelare eller liknande inspelningsenhet till EURO AV2 DECODER-kontakten på DVD-inspelaren.

För att se på eller spela in källan från EURO AV2 DECODER-uttaget ställer du in alternativet [AV2-anslutning] på [Annan enhet] (se sidan 18) och ställer in alternativet [AV2-inspelning] på [Auto], [CVBS] eller [RGB] i inställningsmenyn (se sidan 20).

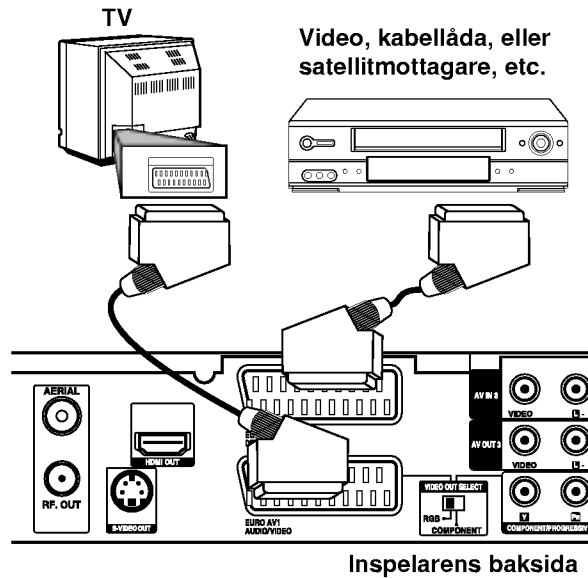

Tip:

Du måste inte slå på DVD-inspelaren för att kunna se signalerna från den anslutna tunern på TV:n.

Obs:

- Filmer med kopieringsskyddssignaler som förhindrar kopiering kan inte spelas in.
- Om DVD-inspelarens signal går via videobandspelaren kanske du inte kan få en skarp bild på TV-skärmen. Anslut videobandspelaren till DVD-inspelaren och TV:n i den ordning som visas nedan. Om du vill titta på videoband tittar du via en andra linjeingång på TV:n.

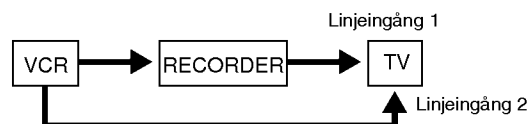

- När du spelar in på en videobandspelare från den här DVD-inspelaren byter du inte ingångskälla till TV:n med knappen TV/DVD på fjärrkontrollen.
- Om du använder en B Sky B-tuner ska tunerns VCR SCART-kontakt anslutas till EURO AV2 DECODER-kontakten.
- Om du kopplar från DVD-inspelarens elkabel kan du inte se signalerna från den anslutna videobandspelaren eller tunern.

Ansluta till AV IN 3- och AV IN 4-kontakterna

Anslut ingångarna (AV IN 3, AV IN 4) på DVD-inspelaren till ljud/bild-utgångarna på den externa enheten med ljud/bild-kablar.

Obs:

Om du använder S-VIDEO IN-kontakten på frontpanelen kan du inte använda VIDEO IN-kontakten på frontpanelen.

Kontaktpanel på Extrautrustning (VCR, Kamkorder, etc.)

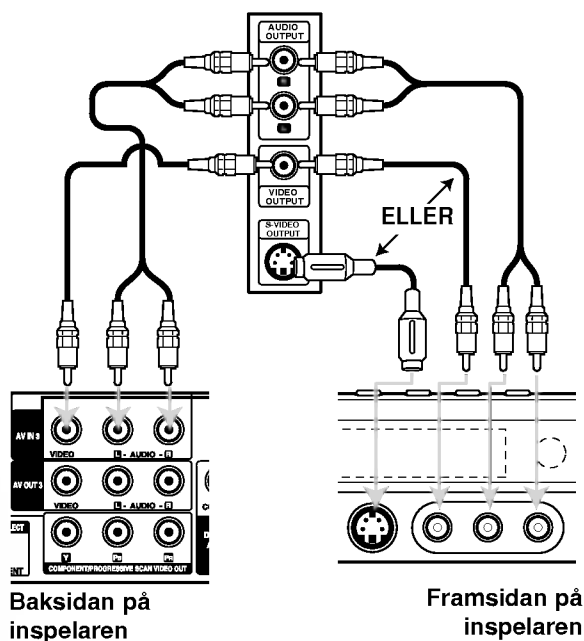

Baksidan på inspelaren

Framsidan på inspelaren

Anslutning till en digital videokamera

Med DV IN-kontakten på frontpanelen kan du ansluta en digital DV-videokamera och överföra DV-filmer digitalt till DVD.

Använd en DV-kabel (medföljer ej) för att ansluta DV IN/OUT-kontakten på DV-videokameran till DV IN-kontakten på DVD-inspelarens frontpanel.

Obs:

Kontakten kan bara användas för anslutning till DV-utrustning. Den är inte kompatibel med digitala satellitkanalväljare eller D-VHS-videodäck.

DV digital videokamera

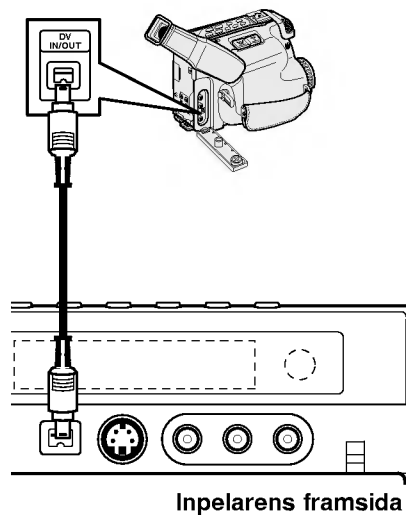

Inspelarens framsida

Automatisk inställning

Efter att du första gången har tryckt på POWER för att starta enheten eller återställa enheten, ställer funktionen Initial Setup Wizard in språket, tiden och radiokanalerna automatiskt.

1. Välj ett språk för Setup-menyn och skärmsvningen. Använd ▲ / ▼ för att välja ett språk och tryck sedan på ENTER.



2. Kontrollera antennanslutningarna. Tryck på ENTER för att gå till nästa steg.

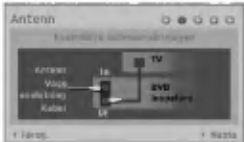

3. Använd ▲ / ▼ för att välja ett land och tryck på knappen ► och sedan på ENTER medan alternativet [Start] är valt. Radion går automatiskt igenom alla tillgängliga kanaler i området och sparar dem i radions minne.

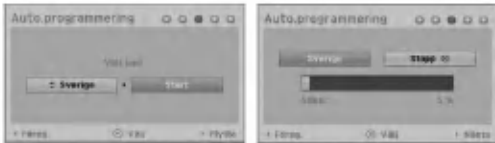

4. Använd ▲ / ▼ för att välja alternativet Clock Set och tryck sedan på ENTER.



- [Auto]: När automatisk kanalsökning är klar ställs även aktuell tid och aktuellt datum in automatiskt. (Se "Automatisk inställning av klockan" på sidan 17.)
 - [Manuell]: Mata in nödvändig information för datum och tid.
 - ◀ / ▶ (vänster/höger): Flyttar markören till föregående eller nästa kolumn.
 - ▲ / ▼ (upp/ner): Ändrar inställningen vid aktuell position.
 Tryck på ENTER för att bekräfta din inställning.
5. Tryck på ENTER medan [Stäng] är markerad för att slutföra inställningen.



Använda Home-menyn

Från Home-menyns skärm har du åtkomst till alla media för uppspelning och inspelning på enheten.

1. Tryck på HOME för att visa skärmen för Home-menyn. Enheten är alltid i läget för visning av tv-bild när Home-menyn visas.
2. Använd knapparna ◀ / ▶ för att välja önskat huvudalternativ. Underalternativ visas.
3. Använd knapparna ▲ / ▼ och ENTER för att välja önskat underalternativ.



4. För att lämna HOME-menyn trycker du på HOME.

Setup

- **Start:** Visar Setup-menyn.

TV

- **Auto kanal sökning:** Se sidan 16.
- **Program redigering:** Se sidan 17.
- **Timerinspelning:** Se sidan 35.

Film

- **SKIVA:**
 - Visar Title List-menyn för inspelningsbara skivor (sidan 38).
 - Visar Movie List-menyn för DivX-skiva (sidan 28).
 - Spelar Video CD- eller DVD-Video-skiva (sidan 24-27).

Foto (se sidan 30-31)

- **SKIVA:** Visar Bild lista-menyn för skiva.

Music (se sidan 29)

- **SKIVA:** Visar Musik lista-menyn för skiva.

Enkel Meny

- **Disk Manager:** Visar menyn för skivinställningar. (Se sidan 21-22)
- **Insp. läge:** Visar menyn för att välja inspelningsläge. (Se sidan 20)
- **DV in:** Ställer in enheten på DV-ingångsläge.

Ursprungsinställningar

Du kan ställa in dina egna personliga inställningar i menysystemet på flera sätt. De flesta menyerna består av tre nivåer där du kan justera alternativen, men vissa menyer med många inställningar har fler nivåer.

Allmän användning

1. Tryck på HOME och välj alternativet [Setup].
2. Välj alternativet [Start] och tryck sedan på ENTER. Setup-menyn visas.



3. Välj ett alternativ med ▲ / ▼.
4. När den önskade funktionen är markerad trycker du på ► för att gå till nästa nivå.
5. Välj det andra önskade alternativet med ▲ / ▼.
6. Tryck på ► för att gå till den tredje nivån.
7. Använd ▲ / ▼ för att välja den önskade inställningen och tryck sedan på ENTER för att bekräfta ditt val. Vissa punkter kräver ytterligare steg.
8. Tryck flera gånger på RETURN (↵) för att lämna Setup-menyn.

Obs:

Tryck på ◀ om du vill gå tillbaka till föregående nivå.

Allmänna inställningar

Automatisk programinställning

DVD-inspelaren har frekvensinställning som kan ta emot upp till 88 TV-kanaler.

Förberedelser:

- Anslut DVD-inspelaren till önskad antenntyp enligt beskrivningen i "Ansluta till antennen" på sidan 9.



1. Välj alternativet [Auto.programmering].
2. Tryck på ► för att gå till den tredje nivån. Alternativet [land] markeras.
3. Välj ett land med ▲ / ▼ och tryck sedan på ►. Ikonen [Start] markeras. Om rätt land inte finns i listan väljer du [Övriga].
4. Starta kanalsökningen med ENTER. Alla tillgängliga kanaler i området går igenom och sparas i minnet.

Programredigering

Du kan redigera en kanal manuellt (lägga till, ta bort, namnge, flytta, osv.).

1. Välj alternativet [Programredigering] och tryck på ►.
2. Tryck på ENTER när [Redigera] är valt. Menyn Programlista visas.



3. Välj PR-nummer med ▲ / ▼ och tryck på ENTER.
4. Välj programalternativ med ▲ / ▼ och tryck på ENTER.
 - [Programredigering] Ställer in kanalerna manuellt. Se "Programredigering" längre ner på denna sidan.
 - [Ändra kanalnamn] Byter namn på kanalen. Teckeninmatningsfönstret visas. Hur du matar in tecken beskrivs på sidan 42. Namnen får vara upp till 5 tecken långa.
 - [Flytta] Ändrar programmens lägen på programlistan. Flytta det valda programmet till en ny plats med ▲ / ▼.
 - [Ta bort] Inaktiverar ett programläge som inte behövs.
 - [Avkodare På/Av] Ställer in kanalerna för dekodern. Du måste ha den här inställningen för att kunna titta på eller spela in betal-TV-/Canal Plus-program. Tryck på ENTER så att Decoder] visas på displayen. Tryck på ENTER igen om du vill stänga av inställningen.
 - [Nicam Auto/Av] Ställer in kanalerna för NICAM-sändningen. Normalt lyser [NICAM] på displayen. Om ljudet från NICAM-sändningen inte är skarpt trycker du på ENTER så att [NICAM] försvinner.
5. Tryck på RETURN (↵) upprepade gånger för att lämna menyn Programlista.

Programredigering

Du kan utföra en manuell sökning för att välja och lagra TV kanaler.

När du väljer [Programredigering] i steg 4 ovan visas kanalinställningsfönstret.

1. Välj alternativ med ◀ / ▶ och ändra inställningen med ▲ / ▼.

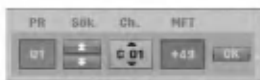

- [PR] Indikerar det valda programmets läge.
 - [Sök] Söker efter en kanal automatiskt. Sökningen upphör när DVD-inspelaren hittar en kanal.
 - [Ch.] Ändrar kanalens nummer.
 - [MFT] Finjusterar kanalen för att göra bilden skarpare.
2. Välj OK och tryck på ENTER för att bekräfta valet och återgå till menyn Programlista.

AV1 Decoder

Ställer in EURO AV1 AUDIO/VIDEO-kontakten på att ta emot kodade videosignaler.

1. Tryck på AV/INPUT medan alternativet [Avkodare På/Av] är markerat.
2. Tryck på ENTER så att [Avkodare] visas på skärmen. Tryck på ENTER igen för att stänga av inställningen.
 - Av: Signalen från EURO AV1 AUDIO/VIDEO-kontakten används. Detta alternativ ska normalt vara valt.
 - På: Den kodade videosignalen från EURO AV1 AUDIO/VIDEO-kontakten överförs till EURO AV2 DECODER-kontakten för avkodning. Den avkodade signalen går sedan tillbaka genom EURO AV2 DECODER-kontakten så att du kan spela in eller visa betal-TV- eller Canal Plus-program.

Automatisk klockinställning

Efter att den automatiska kanalsökningen slutförts ställs nuvarande tid och datum in automatiskt. Om tiden inte visas korrekt på DVD-inspelarens display måste klockan ställas in manuellt.

1. Välj alternativet [Klockinställning] och tryck på ►.
2. Välj alternativet [Auto] med ▲ / ▼ och tryck på ENTER.

Obs:

I vissa fall sänder inte TV-stationen något datum eller någon tid. Det kan också hända att fel datum och tid sänds så att DVD-inspelaren visar fel tid. I så fall bör du ställa in klockan manuellt.

Manuell klockinställning

1. Välj alternativet [Klockinställning] och tryck på ►.
2. Välj alternativet [Manual] med ▲ / ▼ och tryck på ENTER.
3. Ange informationen om tid och datum.
 - ◀ / ▶ (vänster/höger): Flyttar markören till föregående eller nästa spalt.
 - ▲ / ▼ (upp/ned): Ändrar inställningen vid markörens läge.
4. Tryck på ENTER för att bekräfta din inställning.

Allmänna inställningar (fortsättning)

Bildformat

Väljer bildformat för den anslutna TV:n (4:3 standard eller bredbild).

- [4:3 Letter Box] 4:3 när du ansluter till en TV med 4:3-skärm. Visar en bredbild med svarta streck uppe och nere på skärmen.
- [4:3 Pan Scan] 4:3 när du ansluter till en TV med 4:3-skärm. Visar bredbilden på hela skärmen och tar bort de delar på sidorna som inte får plats.
- [16:9] Välj det här alternativet när du ansluter till en bredbilds-TV eller en TV med bredbildsfunktion.

AV2-anslutning

Du kan ansluta en dekoder eller annan enhet till EURO AV2 DECODER-kontakten på baksidan.

- [Decoder] Välj [Decoder] om du ansluter enhetens EURO AV2 DECODER-uttag till en dekoder för betal-tv eller Canal Plus.
- [Annan enhet] Välj [Annan enhet] om du ansluter enhetens EURO AV2 DECODER-uttag till en videobandspelare eller liknande inspelningsenhet.

Progressive Scan (endast DR197)

Progressive Scan Video ger bilder av högsta kvalitet och med mindre flimmar.

Om du använder kontakterna

COMPONENT/PROGRESSIVE SCAN VIDEO OUT men ansluter enheten till en vanlig (analog) TV, ställer du in Progressive Scan på [Av].

Om du använder COMPONENT/PROGRESSIVE SCAN VIDEO OUT - kontakterna för att ansluta till en TV eller bildskärm som är kompatibel med Progressive Scan-signal ställer du in Progressive Scan på [På].

Obs:

Progressive Scan visas inte på Setup-menyn om knappen VIDEO OUT SELECT på baksidan är i läget RGB.

Viktigt

När du har ställt in Progressive Scan kan bilden bara visas på en TV eller bildskärm som är kompatibel med Progressive Scan. Om du aktiverar Progressiv Skanning av misstag måste du återställa enheten. Ta först ut skivan ur DVD-spelaren. Håll sedan ned STOP (■) i fem sekunder. Videoutgången kommer att återställas till standardinställning och en bild kommer att synas igen på en vanlig analog TV eller bildskärm.

Strömsparkläge

Du kan ställa in enheten på ett ekonomiskt strömsparkläge. Ingenting visas i displayen när enheten är avstängd.

- [Av] Strömsparkläge har inte aktiverats.
- [På] Strömsparkläge har aktiverats.

Anmärkningar:

- Kodade tv-signaler (CANAL+ eller PREMIERE) avkodas inte i strömsparkläge.
- Strömsparkläget är inte tillgängligt i beredskapsläge för timerinspelningar och när enheten stängs av efter att kodade tv-signaler (CANAL+ eller PREMIERE) har mottagits.

Fabriksinställning

Du kan vid behov återställa enheten till fabriksinställningarna. Välj Ställ in-ikonen och tryck på ENTER, menyn för automatisk inställning visas, se sidan 15.

Obs:

Vissa alternativ kan inte återställas. (Klassificering, lösenord och områdeskod)

Språkinställningar

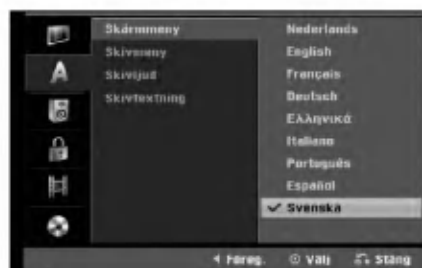

Bildskärmsmeny

Välj ett språk för inställningsmenyn och bildskärmsmenyn.

Skivmeny/Ljud/Textning

- [Original] Anger det språk som skivan spelades in med.
- [Övriga] Om du vill välja ett annat språk anger du motsvarande fyrsiffriga kod enligt språkkodslistan på sidan 46. Tryck sedan på ENTER. Om du gör ett misstag medan du matar in numret trycker du på CLEAR flera gånger för att ta bort siffrorna en åt gången och därefter korrigera.
- [Av] (för skivans textning) : Stäng av textning.

Ljudinställningar

Varje DVD-skiva innehåller en mängd ljudalternativ. Ställ in DVD-inspelarens Audio Output för den typ av ljudsystem du använder.



Dolby Digital / DTS / MPEG

- [Bitstream]: Välj "Bitstream" om du ansluter DVD-inspelarens DIGITAL AUDIO OUT-kontakt till en förstärkare eller annan utrustning med en Dolby Digital-, DTS- eller MPEG-dekoder.
- [PCM] (för Dolby Digital / MPEG): Välj PCM när du är ansluten till en tvåkanalig digital stereoförstärkare. DVD-skivor som är kodade med Dolby Digital eller MPEG kommer automatiskt att mixas ned till tvåkanaligt PCM-ljud.
- [Av] (för DTS): Väljer du "Av" kommer inte DTS-signalen att överföras via DIGITAL AUDIO OUT-utgången.

Samplingsfrekvens

Om din receiver eller förstärkare INTE kan användas med 96 kHz-signaler väljer du [48 kHz]. Därefter kommer enheten automatiskt att konvertera 96 kHz-signaler till 48 kHz så att ditt system kan avkoda dem. Om din receiver/förstärkare kan användas med 96 kHz signaler väljer du [96 kHz]. Då kommer enheten att överföra varje signaltyp utan vidare behandling.

DRC (Dynamisk omfångskontroll)

Med DVD-formatet kan du lyssna på programmets ljudspår på det mest noggranna och realistiska sätt som är möjligt tack vare den digitala ljudtekniken. Du kan dock vilja komprimera ljudutgångens dynamiska omfång (skillnaden mellan de högsta och lägsta ljuden). Då kan du lyssna på en film på lägre volym utan att förlora ljudets klarhet. Ställ in DRC [på] om du vill använda funktionen.

Röst

Ställ bara in Vocal [På] när du spelar upp en flerkanalig karaoke-DVD. Karaokekanalerna på skivan mixas till normalt stereoljud.

Låsinställningar (föräldrakontroll)



Äldersklassning

Blockerar uppspelning av klassade DVD-skivor baserat på deras innehåll. Alla skivor är inte klassade.

1. Välj alternativet [Äldersklassning] och tryck på ►.
2. För att kunna ställa in Rating (nivå), Password (lösenord) och Area Code (områdeskod) måste du ange den fyrsiffriga säkerhetskoden du har skapat. Om du inte redan har angett en säkerhetskod uppmanas du att göra det. Ange en 4-siffrig kod. Mata in den igen för att bekräfta. Om du gör ett misstag medan du matar in numret trycker du på CLEAR flera gånger för att ta bort siffrorna en åt gången och därefter korrigera.
3. Välj en nivå med ▲ / ▼.
[1] - [8]: Nivå ett (1) har flest begränsningar och nivå åtta (8) har minst begränsningar.
[Av]: Om du väljer [No Limit] (ingen begränsning) används inte föräldrakontroll och hela skivan spelas upp.
4. Tryck på ENTER för att bekräfta ditt val av klassificering (Rating).

Obs:

Om du anger en nivå för DVD-inspelaren kommer alla scener med samma nivå eller lägre att spelas upp. Högt klassade scener kommer inte att spelas upp om det inte finns en alternativ scen på skivan. Den måste ha samma eller lägre nivå. Om det inte finns passande alternativ stannar uppspelningen. Du måste ange det fyrsiffriga lösenordet eller ändra nivån för att kunna spela upp skivan.

Låsinställningar (föräldrakontroll) (fortsättning)

Ställa in lösenord

1. Välj alternativet [Ange lösenord] och tryck på ►.
2. Följ steg 2 som visas under "Rating (klassificering)" på sidan 19
För att ändra lösenordet väljer du [Ändra], trycker på ENTER och matar in en ny 4-siffrig kod.
Mata in den igen för att bekräfta.
För att ta bort lösenordet väljer du [Ta bort] och trycker på ENTER.

Om du glömmer din fyrsiffriga kod

Om du glömmer ditt lösenord, följer du stegen nedan för att radera det nuvarande lösenordet.

1. Visa Setup-menyn och välj ikonen för nivå 1.
2. Använd sifferknapparna för att mata in det sexsiffriga numret "210499".
3. Välj [Ja] och tryck på ENTER. Det fyrsiffriga lösenordet raderas. Ange en ny kod.

Area Code (Landskod)

Ange koden för ett område som användes för att bedöma DVD Video-skivan. Se listan med områdeskoder på sidan 46.

1. Välj alternativet [Landskod] och tryck på ►.
2. Följ steg 2 som visas under "Åldersklassning" på sidan 19
3. Välj det första tecknet med knapparna ▲ / ▼.
4. Flytta markören med ► knapparna och välj nästa tecken med ▲ / ▼ knapparna.
5. Tryck på ENTER för att bekräfta val av områdeskod.

Inspelningsinställningar



Disc Record Mode (skivinspelningsläge)

Du kan inställa inspelningsens bildkvalitet; XP (Hög kvalitet), SP (Standardkvalitet), LP (Låg kvalitet), EP (utökad kvalitet).

DV-ljudinspelning

Du måste ställa in den här funktionen om du har en videokamera med 32kHz/12-bitars ljud ansluten till DV IN-kontakten på frontpanelen.

Vissa digitala videokameror har två stereospår för ljud. Det första har spelats in vid själva inspelningstillfället, det andra används för dubbning efter inspelningen.

Om du väljer inställningen Audio 1 används det ljud som spelades in under inspelningen.

Om du väljer inställningen Audio 2 används det dubbade ljudet.

AV2-inspelning

Du kan välja typ av signal när du spelar in videosignalen från enheten som är ansluten till EURO AV2 DECODER-uttaget.

[Auto] Videosignalen ställs in automatiskt i enlighet med den mottagna signalen.

[CVBS] Endast vid inspelning av CVBS-signal.

[RGB] Endast vid inspelning av RGB-signal.

Automatisk kapitelindelning

När du spelar in i videoläge placeras kapitelmarkörer med angivna mellanrum. Du kan ändra intervallen till 5 minuter eller 10 minuter. Du kan stänga av automatisk kapitelindelning helt med inställningen [Av].

Skivinställningar

Initialize (initiera)

Om du matar in en ren skiva kommer den att initialiseras av skrivaren

DVD-R: Skrivaren initialiserar skivan till Videoläge. Inspelningsläget kommer alltid att vara Videoläge.

DVD-RW/DVD+RW/DVD+R (DL)/DVD-RAM:

Initialiseringsmenyn visas. Välj [OK] och tryck sedan på ENTER. DVD-RW-skivan initieras i Video-läge.

Du kan också formatera om DVD-RW/DVD+RW/ DVD-RAM-skivor på menyn Setup enligt nedan.



1. Välj alternativet [Formatera] och tryck på ►.
2. Tryck på ENTER när [Start] är valt. Meny [Formatera] visas.
3. Välj önskat läge (VR-läge eller videoläge) med ◀ / ▶ och tryck på ENTER. En bekräftelse visas. Gå till steg 4 om du formaterar en DVD+RW-skiva.
4. Välj [OK] med ◀ / ▶ och tryck på ENTER. Det tar en stund att initiera skivan.

Viktigt

Om du ändrar skivformatet raderas hela innehållet på skivan.

Finalisera

Finaliseringen "läser" inspelningen på plats och gör att skivan kan spelas upp på en vanlig DVD-spelare eller dator med en kompatibel DVD-ROM enhet.

När du finaliserar en skiva i videoläge skapas en menyskärm du kan navigera på skivan med. Den öppnar du med MENU/LIST eller TITLE.

Viktigt

När du har finaliserat en DVD-R- eller DVD+R-skiva kan du inte redigera eller spela in på den skivan igen. Det går bara med DVD+RW-skivor. Du kan dock spela in på och redigera en DVD-RW-skiva igen om du väljer alternativet [Öppna] (ta bort finalisering).



1. Välj alternativet [Stäng] och tryck på ►.
2. Tryck på ENTER när [Stäng] är valt. Meny Finalize visas.
3. Välj [OK] och tryck på ENTER. DVD-inspelaren börjar finalisera skivan.

Obs:

- Finaliseringstiden beror på skivtypen, mängden information och antalet titlar.
- Det kan ta upp till 30 minuter att finalisera en DVD+R DL-skiva.

Tips

- Om du sätter i en DVD-RW-skiva som redan har finaliserats kan du öppna den igen med alternativet "öppna" (ta bort finalisering) på menyn Finalize (finalisera). När du har gjort det kan du redigera och spela in på skivan igen.
- Det går inte att ta bort finaliseringen på DVD-R- och DVD+R (DL)-skivor.
- Om alternativet [Skydda skiva] är inställt på [På] går det inte att finalisera. För att kunna finalisera måste du ställa in [Skydda skiva] på [Av].

Skivinställningar (fortsättning)

Namnge skiva

Använd denna funktion för att ange ett namn på skivan. Namnet visas när du lägger i en skiva och när du visar skivinformation på skärmen.

- Namnet kan innehålla upp till 32 tecken.
- För skivor som formaterats i en annan DVD-inspelare visas bara en begränsad teckenuppsättning.

1. Välj alternativet [Etikett] och tryck på ►.
2. Tryck på ENTER när [Redigera] är valt.

En tangentmeny visas.

Hur du matar in tecken beskrivs på sidan 42.

Skivskydd

När du spelar in på en DVD-RAM / DVD+RW/+R-skiva eller på en DVD-RW-skiva i VR läge väljer du [På] för att förhindra oavsiktlig inspelning, redigering eller radering av skivan. Om du behöver ta bort spärren för att redigera väljer du [Av].

PBC

PBC står för Playback Control (uppspelningskontroll) och avser särskilda menyer och navigeringsfunktioner som finns på vissa video-CD-skivor.

- [På] Video-CD-skivor med PBC spelas enligt PBC.
- [Av] Video CD-skivor med PBC spelas på samma sätt som ljud-CD-skivor.

Auto Play (Automatisk uppspelning)

Du kan ställa in enheten så att en DVD-skiva automatisk börjar spela när den sätts i. Om läget Auto Play står på On söker den här enheten efter den titel som har den längsta uppspelningstiden och spelar sedan automatiskt upp titeln.

Obs:

Funktionen Auto Play fungerar eventuellt inte för vissa DVD-skivor.

DivX-registreringskod

Vi tillhandahåller registreringskoden för DivX® VOD (Video on Demand) som gör att du kan hyra eller köpa videofilmer med DivX® VOD-tjänsten. För mer information kan du gå in på www.divx.com/vod.

1. Välj alternativet [Om DivX(R)] och tryck sedan på ►.
2. Tryck på ENTER när [Verkställ] är valt så visas registreringskoden.
3. Använd registreringskoden för att köpa eller hyra videofilmer från DivX® VOD-tjänsten på www.divx.com/vod. Följ instruktionerna och ladda ner videofilmen till en skiva för uppspelning på denna enhet.

Obs:

Alla nerladdade videofilmer från DivX® VOD kan bara spelas upp på denna enhet.

Allmän beskrivning av bildskärmsmenyn

I den här bruksanvisningen finns grundläggande instruktioner om hur du använder DVD-inspelaren. Vissa DVD-skivor måste användas på ett visst sätt, eller kan bara användas med vissa funktioner under uppspelning. I så fall visas symbolen  på TV-skärmen, vilket indikerar att funktionen inte kan användas på DVD-inspelaren eller att den inte fungerar med skivan.

Visa information medan du tittar på TV

När du tittar på TV kan du trycka på DISPLAY om du vill visa eller ta bort informationen på skärmen.

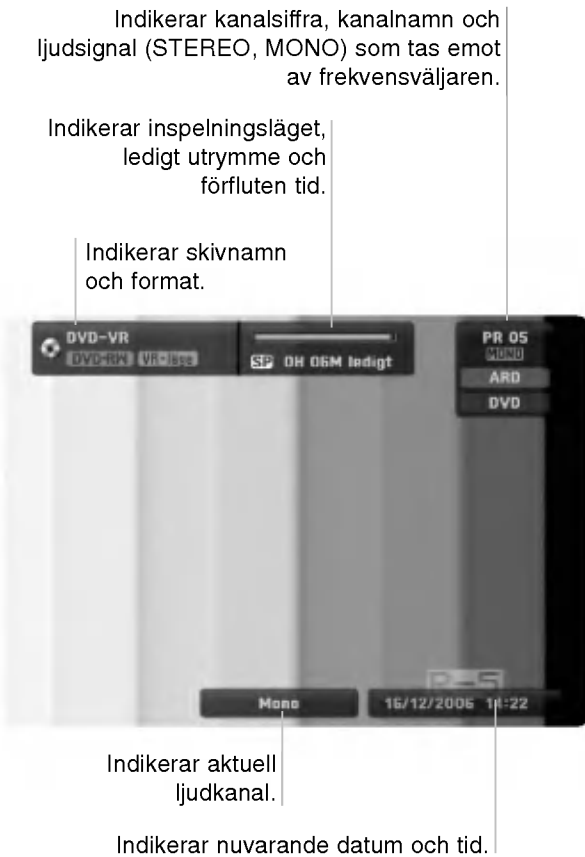

Visa skivinformation på skärmen



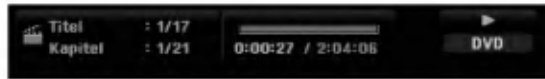

Du kan visa olika slags information om skivan på skärmen.

1. Tryck på DISPLAY en gång om du vill visa aktuell status.

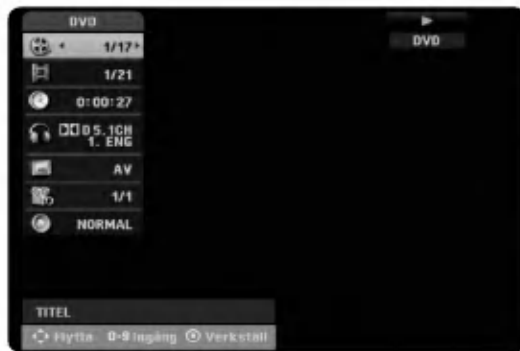

2. Tryck på DISPLAY en gång till om du vill visa uppselningsinformation. Vad som visas beror på skivtypen och uppselningsstatusen.



3. Du kan välja alternativ med  /  och ändra eller välja inställningarna med  / . Information om varje alternativ finns på sidorna som anges inom parentes.

- [Titel]: Aktuellt titelnummer (eller spårnummer)/totalt antal titlar (eller spår) (sidan 26)
- [Kapitel]: Aktuellt kapitelnummer/totalt antal kapitel (sidan 24)
- [Tid]: Förfluten uppselningstid (sidan 26)
- [Ljud]: Valt ljudspråk (endast DVD VIDEO) eller vald ljudkanal (sidan 25)
- [Subtitel]: Valt textning (sidan 25)
- [VINKEL]: Valt vinkel/totalt antal vinklar (sidan 26)
- [Ljud]: Valt ljudläge (sidan 27)

Obs:

Om du inte trycker på någon knapp på 10 sekunder försvinner bildskärmsmenyn.

Uppspelning

Allmänna uppspelningsfunktioner

1. Sätt i den skiva du valt i facket med uppspelningssidan vänd nedåt.
2. Starta uppspelningen med hjälp av HOME-menyn (se sidan 15).
3. Tryck på STOP (■) för att stoppa uppspelningen.
Enheten spelar in stoppet, beroende på skiva. "■■■" visas kort på skärmen.
Tryck på PLAY (▶) för att fortsätta uppspelningen (från punkten). Om du trycker på STOP (■) igen eller tar ut skivan ("■" visas på skärmen) tas stoppunkten bort.
4. Tryck på OPEN/CLOSE (▲) för att ta bort skivan.
Tryck på OPEN/CLOSE (▲) för att stänga skivfacket eller tryck på POWER (1), skivfacket stängs automatiskt och enheten stängs av.

Obs!

Om föräldrakontroll är aktiverad och skivan inte har rätt klassificering (ej auktoriserad) måste den 4-siffriga koden anges och/eller skivan måste auktoriseras (se "Rating (klassificering)" på sidan 19).

Knappar	Funktioner	Skivor
OPEN / CLOSE (▲)	Öppnar eller stänger skivfacket.	Alla skivor
PAUSE/STEP ()	Tryck på PAUSE/STEP () under uppspelning för att pausa uppspelningen. Tryck på PAUSE/STEP () flera gånger för att spela upp bildruta-för-bildruta. Tips: Du kan gå framåt eller bakåt bildruta-för-bildruta genom att trycka på ◀ / ▶ flera gånger i PAUSE-läge. Det går inte att gå bakåt bildruta-för-bildruta med Video CD.	Alla skivor DVD ALL VCD
SKIP (I◀◀ / ▶▶I)	Tryck på SKIP (I◀◀ eller ▶▶I) under uppspelning för att gå till nästa kapitel/spår eller för att gå till början av aktuellt kapitel/spår. Tryck kort två gånger på SKIP I◀◀ för att gå tillbaka till föregående kapitel eller spår. Tips: <ul style="list-style-type: none">• Tryck två gånger på DISPLAY och tryck på ▲ / ▼ för att välja kapitelsymbol för att gå direkt till valfritt kapitel under uppspelning av en DVD-skiva. Ange sedan kapitelnumret eller använd ◀ / ▶.• Ange spårnumret med sifferknapparna (0-9) under uppspelning för att direkt gå till ett spår när du spelar en Audio CD.	DVD ALL VCD DivX ACD MP3 WMA
SCAN (◀◀ / ▶▶)	Tryck fler gånger på SCAN (◀◀ eller ▶▶) under uppspelning för att välja erforderad skanninghastighet. DVD; 5 steg Video CD, DivX, Audio CD; 3 steg Tryck fler gånger på SCAN (◀◀ eller ▶▶) medan uppspelningen är pausad för att spela in i slowmotion. DVD; 4 steg Video CD; 3 steg (endast framåt)	DVD ALL VCD DivX ACD DVD ALL VCD
ZOOM	Tryck på ZOOM under uppspelning eller paus för att förstora videobilden. (x1 size → x2 size → x4 size → x1 size (normal size)) Du kan flytta i den förstörade bilden med knapparna ◀▶▲▼.	DVD ALL

Allmänna uppspelningsfunktioner (fortsättning)

Knappar	Funktioner	Skivor
PLAY MODE	<p>För upprepad uppspelning Tryck flera gånger på PLAY MODE under uppspelning, för att välja önskat upprepningssläge. DVD (Chapter/Title/Off) VR-läge DVD-RW (Chapter/Title/All/Off) Video CD, Audio CD (Track/All/Off) MP3/WMA (Track/Folder/Off)</p> <p>Anmärkningar:</p> <ul style="list-style-type: none"> • På en Video CD med PBC måste du ställa in PBC på [Av] i Setup-menyn för att kunna använda upprepningfunktionen. Se sidan 22. • Om du trycker på SKIP (▶▶) en gång under upprepning av kapitel (spår) avbryts upprepad uppspelning. 	<p>DVD ALL VCD ACD MP3 WMA</p>
	<p>För upprepa A-B Under uppspelning, trycker du på PLAY MODE flera gånger för att välja punkt A därefter trycker du på ENTER för att välja punkt B. Upprepar en sekvens från punkt A (startpunkt) till punkt B (slutpunkt).</p>	<p>DVD ALL VCD ACD</p>
	<p>För slumpvis uppspelning Tryck flera gånger på PLAY MODE under uppspelning för att visa "RANDOM". Enheten startar automatiskt slumpvis uppspelning. För att återgå till normal uppspelning trycker du på PLAY MODE flera gånger tills "NORMAL" visas på tv-skärmen.</p> <p>Tips: Genom att trycka på SKIP (▶▶) under slumpvis uppspelning väljer enheten en annan titel (spår) och återupptar slumpvis uppspelning.</p>	<p>Karaoke DVD</p>
TITLE	Om aktuell DVD-titel har en meny visas titelmenyn på skärmen. I annat fall kan skivmenyn visas.	DVD
MENU/LIST	Skivmenyn visas på skärmen.	DVD
SUBTITLE ()	Under uppspelning trycker du på SUBTITLE och sedan flera gånger på ◀ / ▶ för att välja önskat språk för textremsa.	DVD
AUDIO ()	Tryck på AUDIO och sedan flera gånger på ◀ / ▶ för att höra ett annat ljudspråk eller ljudspår.	DVD
	<p>Obs! Vissa skivor har både Dolby Digital- och DTS-ljudspår. Inget analogt ljud avges när DTS är valt. För att lyssna på DTS-ljudspår ansluter du den här enheten till en DTS-dekoder via en av de digitala ljudutgångarna. Se sidan 12 för information om anslutning.</p> <p>Tryck på AUDIO och sedan flera gånger på ◀ / ▶ under uppspelning för att höra en annan ljudkanal (STEREO, LEFT eller RIGHT).</p> <p>Med DVD-RW-skivor som spelats in i VR-läge som har både en huvudkanal och en tvåspråkig ljudkanal kan du växla mellan Main (L), Sub (R) eller Main+sub (L+R).</p>	<p>-RW_{VR} -RW_{Video} RAM +RW -R +R VCD DivX</p>
I.SKIP	Tryck flera gånger på I.SKIP under uppspelning för att flytta framåt 30 sekunder.	DVD ALL

Om en menyskärm visas **DVD** **VCD**

En menyskärm kan visas när du lägger i en DVD- eller video-CD-skiva som innehåller en meny i enheten.

DVD

Välj den titel/det kapitel du vill visa med ◀ / ▶ / ▲ / ▼ och starta uppspelningen med ENTER.

Tryck på TITLE eller MENU/LIST för att återgå till menyskärmen.

VCD

- Använd sifferknapparna för att välja önskat spår. Tryck på RETURN (↵) för att återvända till menyskärmen.
- Menyinställningen och exakt hur menyn fungerar varierar från skiva till skiva. Följ instruktionerna på varje meny. Man kan också ställa in PBC på [Av] via menyn Setup. Se sidan 22.

Gå till en annan TITEL **-RWVR** **-RWVideo**

RAM **+RW** **-R** **+R** **DVD** **DivX**

Om en skiva har mer än en titel, kan du gå till en annan titel på följande sätt:

- Tryck två gånger på DISPLAY under uppspelning och använd ▲ / ▼ för att välja titelikonen. Tryck sedan på sifferknapparna (0-9) eller på ◀ / ▶ för att välja ett titelnummer.

Tidssökning **-RWVR** **-RWVideo** **RAM** **+RW**

-R **+R** **DVD** **DivX**

Börja spela upp vid en vald tidpunkt på skivan:

1. Tryck på DISPLAY två gånger under uppspelning. Rutan för tidssökning visar förfluten uppspelningstid.
2. Tryck på ▲ / ▼ för att välja klockikonen så visas "--:--:--".
3. Ange starttiden i timmar, minuter och sekunder från vänster till höger. Om du anger fel siffror trycker du på ◀ / ▶ för flytta markeringen (|) till siffran du vill ändra. Ange sedan de rätta siffrorna.
4. Bekräfta med ENTER. Uppspelningen startar från den valda tidpunkten.

Markörsökning **1 / 8**

-RWVR **-RWVideo** **RAM** **+RW** **-R** **+R**
DVD **VCD**

Ställa in en markör

Du kan börja spela upp från sex sparade punkter. Om du vill ställa in en markör trycker du på MARKER på önskat ställe på skivan. Markörikonen visas kort på TV-skärmen. Du kan ställa in upp till sex markörer på detta sätt.

Gå till och ta bort markerade scener

1. Tryck på SEARCH under uppspelning. Meny för markörsökning visas på TV-skärmen.
2. Välj en markerad scen du vill gå till eller ta bort med ◀ / ▶ / ▲ / ▼.
3. Tryck på ENTER om du vill börja spela upp från den markerade scenen. Tryck på CLEAR om du vill att den markerade scenen ska tas bort från meny för markörsökning.



Kameravinkel **DVD**

Om skivan innehåller scener inspelade med flera kameravinklar kan du byta till en annan kameravinkel under uppspelning.

1. Tryck på DISPLAY under uppspelning. Skärmmeny visas på tv-skärmen.
2. Använd ▲ / ▼ för att välja vinkelikonen på skärmmeny.
3. Använd ◀ / ▶ för att välja önskad vinkel. Numret för aktuell vinkel visas på tv-skärmen.

Tip:

ANGLE-indikatorn kommer att blinka på skärmen i scener som spelats in i alternativa kameravinklar för att visa att du kan byta vinkel.

3D Surround **-RW_{VR}** **-RW_{Video}** **RAM** **+RW****-R** **+R** **DVD** **VCD** **DivX**

Denna spelare kan återge 3D Surround-effekt som simulerar flerkanalig ljuduppspelning från två vanliga stereohögtalare i stället för de fem högtalarna som vanligen krävs för att kunna lyssna på flerkanaligt ljud i ett hemmabiosystem.

1. Tryck på DISPLAY under uppspelning. Skärmmenyn visas på tv-skärmen.
2. Använd ▲ / ▼ för att välja ljudikonen på skärmmenyn.
3. Använd ◀ / ▶ för att välja "3D SUR". Välj "NORMAL" för att stänga av 3D Surround-effekten.

Hitta platser på skivan **VCD**

Du kan direkt gå till en bestämd plats på en video-CD-skiva med den här funktionen. Använd bara funktionen när du spelar upp en video-CD-skiva. Uppspelningen hoppar till den valda punkten.

1. Tryck på SEARCH under uppspelning. Förloppsindikatorn visas på TV-skärmen.
2. Sök efter positionen du vill starta uppspelningen från med ◀ / ▶.
3. Tryck på ENTER för att bekräfta ditt val. Uppspelningen startar från den valda punkten.

Obs:

Denna funktion fungerar bara när ingen markör är lagrad i minnet.

Minne för senaste läge **DVD**

Spelaren lagrar alla inställningar för den senast uppspelade skivan. Inställningarna finns kvar i minnet även om du tar ut skivan eller stänger av DVD-inspelaren. Om du lägger i en skiva vars inställningar är lagrade i minnet börjar uppspelningen automatiskt där den var senast.

Obs:

- Inställningarna lagras i minnet och kan användas när som helst.
- DVD-inspelaren lagrar inte inställningar för en skiva om du stänger av den innan du börjat spela upp skivan.

PIP (Picture in Picture [bild i bild])**-RW_{VR}** **-RW_{Video}** **RAM** **+RW** **-R** **+R**
DVD **VCD**

Med den här funktionen kan du visa lagrade stationer i ett särskilt fönster under uppspelning.

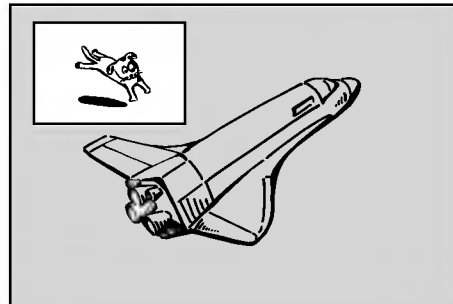
**På och av**

Tryck på PIP om du vill visa fönsterbilden, och tryck på samma knapp igen när du vill stänga av den.

Välja fönsterbildens indataläge

Tryck på AV/INPUT för att välja indataläge för fönsterbilden. Varje gång du trycker på knappen ändras fönsterbildens indataläge i följande ordning: Tuner → AV1 → AV2 → AV3 → AV4

Välja fönsterbildens program

Använd PR/CH (+/-) för att byta program när fönsterbildens indata är inställd på tuner. Den valda programsiffran visas på TV-skärmen. Du kan visa det valda programmet genom att trycka på STOP (■).

Ändra fönsterbildens läge

Tryck på ◀ / ▶ upprepade gånger tills fönsterbilden har det läge du vill. Fönsterbilden flyttas medsols eller motsols.

Spela upp en DivX-filmfil

Enheten kan spela DivX-filer. Innan du spelar DivX-filer ska du läsa "DivX-filkraV" till höger.

1. Tryck på HOME.
2. Välj alternativet [Film].
3. Välj ett medium som innehåller DivX-filer och tryck sedan på ENTER.
Menyn [Film lista] visas på tv-skärmen.

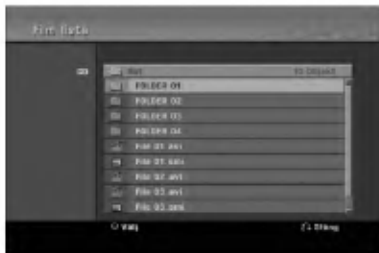

4. Välj en mapp med ▲ / ▼ och tryck på ENTER. En lista över filerna i mappen visas. Om en fillista är öppen och du vill återgå till mapplistan markerar du  med knapparna ▲ / ▼ på fjärrkontrollen och trycker på ENTER.
5. Om du vill visa en viss fil markerar du den med ▲ / ▼ och trycker på PLAY (▶).
Du kan använda diverse uppspelningsfunktioner. Se sidorna 24-27.
6. Tryck på STOP om du vill avbryta uppspelningen.
[Film lista]-menyn visas.

För att visa DivX-undertext

Om undertexten inte visas på rätt sätt ska du följa stegen nedan.

1. Tryck på PAUSE/STEP när undertexten visas.
2. Tryck på håll nere SUBTITLE i cirka 3 sekunder.
Språkkoden visas.
3. Tryck på ◀ / ▶ för att välja en annan språkkod tills undertexten visas på rätt sätt.
4. Tryck på PLAY (▶) för att fortsätta spela upp.

Alternativ på [Film lista]-menyn

1. Välj en mapp eller fil på [Film lista]-menyn med ▲ / ▼ och tryck på ENTER.
Alternativen för [Film lista]-menyn visas.
Menyalternativen som visas är olika beroende på det valda mediumet.
2. Välj ett alternativ med ▲ / ▼ / ◀ / ▶ och tryck på ENTER.
 - [Spela upp] Börjar spela upp den valda titeln.
 - [Öppna] Öppnar mappen och visar en lista över filerna i den

DivX-filkraV

Tillgänglig upplösningsstorlek: 720x576 (B x H) bildpunkter

DivX-filtillägg: "avi", "divx"

Spelbara DivX-undertexter: "smi", "srt"
"sub (endast Micro DVD-format)",
"txt (endast Micro DVD-format)"

Spelbara Codec-format: "DIV3", "MP43", "DIVX",
"XVID", "DX50"

Spelbara ljudformat: "AC3", "PCM", "MP2", "MP3",
"WMA"

- Samplingsfrekvens:
inom 8-48 kHz (MP3), inom 32-48 kHz (WMA)
- Bithastighet:
inom 8-320 kbit/s (MP3), 32-192 kbit/s (WMA)

CD-R-format: ISO 9660 och JOLIET.

DVD±R/RW-format: ISO 9660 (UDF Bridge-format)

Max antal filer/skiva: Mindre än 1999 (totala antalet filer och appar)

Om DivX-format

- Om antalet bildrutor är mer än 29,97 bildrutor per sekund fungerar eventuellt inte denna enhet på rätt sätt.
- Om video- och ljudstrukturen för de inspelade filerna inte är inflätade, visas menyskärmen.
- Om filen är inspelad med GMC, stödjer enheten endast nivån 1-point för inspelningen.

* GMC?

GMC är en förkortning av Global Motion Compensation. Det är ett kodningsverktyg som angetts i MPEG4-standard. Vissa MPEG4-kodare, t ex DivX eller Xvid har detta alternativ.

Det finns olika nivåer för GMC-kodning, vanligen kallade 1-point-, 2-point- eller 3-point-GMC.

Spela upp en ljud-CD eller MP3/WMA-fil

Enheten kan spela ljud-cd-skivor och MP3/WMA-filer. Innan du spelar MP3/WMA-filer ska du läsa "Krav för MP3/WMA-ljudfiler" till höger.

1. Tryck på HOME.
Menyn HOME visas.
2. Välj alternativet [Musik].
3. Välj media som innehåller MP3/WMA- eller ljudtitlar och tryck på ENTER.
Menyn [Musik lista] visas på tv-skärmen.



4. Använd ▲/▼ för att välja spår och tryck sedan på PLAY (▶).
Uppspelningen startar.
Du kan använda olika uppspelningsfunktioner. Se sidorna 24-27.

Tip:

- Tryck på DISPLAY om du vill visa ID3-Tag-information för MP3-filen. Om det inte finns någon ID3-Tag-information visas [ID3-Tag: None]. Om du väljer en mapp visas hur många underordnade mappar och MP3/WMA-filer det finns i mappen. Tryck på DISPLAY igen om du vill stänga informationsskärmen.
 - Markera  med ▲ / ▼ och tryck på ENTER om du vill gå tillbaka till den överordnade katalogen.
5. Du kan avbryta uppspelningen när som helst med STOP.

Alternativ på menyerna Audio CD och Music

1. Tryck på ▲ / ▼ för att välja en mapp/fil på meny [Music List] och tryck därefter på ENTER.
Alternativen för meny visas.
Menyalternativen som visas är olika beroende på det valda mediumet.
2. Välj ett alternativ med ▲ / ▼ / ◀ / ▶ och tryck på ENTER.
 - [Spela upp] Börjar spela upp den valda titeln.
 - [Slumpval] Startar eller stoppar slumpvis uppspelning.
 - [Öppna] Öppnar mappen och visar en lista över filerna i den

Random

1. Tryck på ▲ / ▼ för att välja en fil och tryck sedan på ENTER.
Menyalternativen visas.
2. Tryck på ▲ / ▼ för att välja alternativet [Slumpval] och tryck sedan på ENTER.
Enheten startar automatiskt slumpvis uppspelning och "Slumpval" visas på menyskärmen.
3. För att återgå till normal uppspelning väljer du alternativet [Slumpval] igen och trycker sedan på ENTER.

Tips:

Genom att trycka på SKIP (▶▶) under slumpvis uppspelning väljer enheten ett annat spår och återupptar slumpvis uppspelning.

Krav för MP3/WMA-ljudfiler

Filtillägg

“.mp3”, “.wma”.

Samplingsfrekvens:

inom 8-48 kHz (MP3), inom 32-48 kHz (WMA)

Bithastighet:

inom 8-320 kbit/s (MP3), 32-192 kbit/s (WMA)

CD-R-format:

ISO 9660 och JOLIET.

DVD±R/RW-format:

ISO 9660 (UDF Bridge-format)

Max antal filer/skiva:

Mindre än 1999 (totala antalet filer och mappar)

Visa en JPEG-fil

Enheten kan spela JPEG-filer. Innan du spelar JPEG-inspelningar ska du läsa "Krav för fotofiler" till höger.

1. Tryck på HOME.
Menyn HOME visas.
2. Välj alternativet [Bild].
3. Välj ett medium som innehåller JPEG-filer och tryck sedan på ENTER.
Menyn [Bild lista] visas på tv-skärmen.



4. Välj en fil med ◀ / ▶ / ▲ / ▼ och tryck på ENTER.
Menyalternativen visas på vänster sida i menyn.

Tips:

- Markera  med ▲ / ▼ och tryck på ENTER om du vill gå tillbaka till den överordnade katalogen.
- Du kan välja alla filer på menyn genom att trycka på CLEAR. Tryck på CLEAR igen om du vill avbryta alla val.

Välja flera filer

1. Tryck på **MARKER**.
*En bock visas på filen. Tryck på **MARKER** igen för att ta bort markeringen av filen.*
 2. Upprepa steg 1 för att markera ytterligare filer.
5. Välj [Helskärm] med ▲ / ▼ och tryck på ENTER.
Den valda bilden visas i helskärmsläge.
Beroende på storleken på och antalet JPEG-filer kan det ta lång tid för enheten att läsa filerna.



Tryck på ENTER för att visa eller dölja denna meny när du visar fullskärm.

6. Du kan avbryta visningen när som helst med STOP.
Menyn [Bild Lista] visas.

Tips:

Om du trycker på RETURN (↵) medan menyskärmen visas, ändras skärmen till att visa tv-bild eller AV-ingång.

Alternativ på menyn Bild lista

1. Tryck på ▲ / ▼ för att välja en fil på menyn [Bild lista] och tryck sedan på ENTER.
Menyalternativen visas.
Menyalternativen som visas är olika beroende på det valda mediumet.
2. Välj alternativ med ▲ / ▼ och bekräfta ditt val med ENTER.
 - [Öppna] Öppnar mappen och visar en lista över filerna i den
 - [Helskärm] Visar den valda filen i helskärmsläge.
 - [Bildspel] Visar menyn Slide Show (bildspel).

Hoppa över bilder

Tryck på SKIP (⏮ eller ⏭) en gång när en bild visas om du vill gå till nästa respektive föregående fil.

Rotera bilder

Om du trycker på ▲ / ▼ när en bild visas så roteras bilden medurs eller moturs.

Krav för fotofiler

Filtillägg
".jpg"

Fotostorlek:
Mindre än 4 MB rekommenderas

CD-R-format:
ISO 9660 och JOLIET.

DVD±R/RW-format:
ISO 9660 (UDF Bridge-format)

Max antal filer/skiva:
Mindre än 1999 (totala antalet filer och mappar)

Om JPEG-filer
Progressiva JPEG-bildfiler och JPEG-bildfiler som skapats med förlustfri komprimering stöds inte.

Visa bildspel

1. Välj [Bildspel] på menyn [Bild lista]
(se "Alternativ på menyn [Bild lista]" på sidan 30).
2. Tryck på ENTER.
Menyn Bildspel visas.

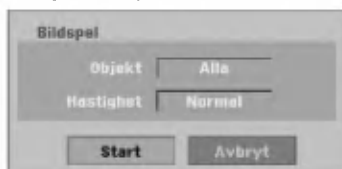

3. Ställ in alternativen med ◀ / ▶ / ▲ / ▼.
Alternativet [Objekt]:
 - [Vald] Bara de filer du väljer visas i bildspelet.
Använd knappen MARKER om du vill välja flera filer.
 - [Alla] Alla filer visas i bildspelet.
 Alternativet [Hastighet]:
Ställer in hastigheten för bildspelet på [Långsam], [Normal] eller [Snabb].
4. Välj [Start] och tryck på ENTER när du vill börja visa bildspelet.
Bildspelet fortsätter tills du trycker på STOP (■).
5. Tryck på STOP om du vill avbryta bildspelet och återgå till menyn [Bild lista].

Göra paus i bildspel

1. Tryck på PAUSE/STEP (||) om du vill göra paus i bildspelet.
2. Tryck på PLAY (▶) när du vill fortsätta med bildspelet.

Inspelning

Om DVD-inspelning

Obs:

- DVD-inspelaren kan inte spela in på CD-R- eller CD-RW-skivor.
- Vi tar inte ansvar för eventuellt inspelningsfel på grund av strömavbrott, defekta skivor, eller skador på DVD-inspelaren.
- Fingeravtryck och små repor på skivan kan påverka uppspelningen och/eller inspelningen. Förvara dina skivor ordentligt.

Skivtyper och inspelningsformat, lägen och inställningar

DVD-inspelaren kan spela upp fem olika typer av DVD-skivor: förinspelade DVD Video-skivor, DVD-RW-, DVD-R-, DVD-RAM, DVD+RW- och DVD+R-skivor. Skivformatet för DVD-R-, DVD+R- och DVD+RW-skivor är alltid "Video format" – samma som förinspelade DVD Video-skivor.

Det betyder att du efter finalisering kan spela upp DVD-R-, DVD+R- eller DVD+RW-skivor på en vanlig DVD-spelare. DVD-RAM-skivformatet är VR (Video Recording).

Som standard är DVD-RW-skivformatet Video-format, men du kan ändra detta till VR-format (Video Recording) om så erfordras. (om du initierar om skivan raderas innehållet).

Inspelningläget är nära relaterat till skivformatet. Om det är videospelningsformat är inspelningläget VR-läge; om skivformatet är videoläge är inspelningläget videoläge (med undantag för DVD Video, som inte är inspelningsbar och därför inte har något inspelningläge). Inom inspelninglägena finns inspelningsinställningarna (fasta för hela skivan). De kan förändras efter behov för varje inspelning och avgör bildkvaliteten och hur mycket plats inspelningen ska ta på en skiva.

Om inspelning

- De visade inspelningstiderna är inte exakta, eftersom videokomprimering med variabel bithastighet används. Detta innebär att den exakta inspelningstiden beror på materialet som spelas in.
- Vid inspelning av en TV-sändning, om mottagningen är störd eller bilden innehåller störning, kan inspelningstiden vara kortare.
- Om du spelar in stillbilder eller ljud kan inspelningen vara längre.
- Tiden som visas för inspelning och tid kvar stämmer inte alltid precis överens med skivans längd.
- Inspekningsstiden kan minska om du redigerar skivan mycket.
- Vid användning av DVD RW-skiva försäkras du dig om att du har bytt inspelningsformat (videoläge eller VR-läge) innan du börjar spela in någonting på skivan. Mer information finns på sidan 21 (Formatera).
- När du använder en DVD-R- eller DVD+R-skiva kan du fortsätta med inspelningen tills skivan är full eller du finaliserar den. Innan du börjar en inspelningssession kontrollerar du inspelningstiden som är kvar på skivan.
- Vid användning av en DVD-RW-skiva i videoläge ökar bara den tillgängliga inspelningstiden om du raderar den sista titeln på skivan.
- Alternativet Delete Title (ta bort titel) på menyn Titellista – Original döljer bara titeln, den raderar inte titeln från skivan och ökar inte den tillgängliga inspelningstiden (med undantag för sista inspelade titel på en DVD-RW-skiva i videoläge).
- På DVD+RW-skivor kan du spela över inspelat material.
- När du använder en DVD+R/RW utför enheten menyfunktionen för att uppdatera den nya titeln och redigerar när du tar bort skivan från enheten eller stänger av enheten.

Inspelningstid och bildkvalitet

Det finns fyra förinställda lägen för inspelningskvalitet:

- **XP** – Den högsta kvalitetsinställningen. Med XP kan du spela in ungefär 1 timme på en DVD-skiva (4.7 GB).
- **SP** – Standardkvalitet som är tillräcklig i de flesta fall. Med SP kan du spela in ungefär två timmar på en DVD-skiva (4.7 GB).
- **LP** – Något lägre kvalitetsinställning. Med LP kan du spela in ungefär fyra timmar på en DVD-skiva (4.7 GB).
- **EP** – Den lägsta kvalitetsinställningen. Med EP kan du spela in ungefär sex timmar på en DVD-skiva (4.7 GB).

Om du ser en fragmenterad bild vid återspelning kan det bero på att innehållet är inspelat i EP-läge.

Begränsningar för kopiering

Vissa videomaterial kan endast kopieras en gång. Om du vill spela in material som endast kan kopieras en gång på en DVD-skiva, måste du använda en DVD-RW-skiva i VR-läge som är kompatibel med CPRM Ver. 1.1.

Du kan identifiera denna typ av material under uppspelning genom att visa skivinformation på skärmen.

- NTSC format signals from the analog or the DV inputs is not recorded correctly with this recorder.
- Video signals in SECAM format (from the built-in TV tuner or from the analog inputs) are recorded in PAL format.
- Video som endast kan kopieras en gång, kan endast spelas in på en DVD-RW-skiva i VR-läge eller en DVD-RAM-skiva med CPRM (se nedan).

Vad är 'CPRM'?

CPRM är ett system för kopieringsskydd (med förvirringsystem) som bara tillåter inspelning av 'kopiera once'-sändningar (kopiera en gång). CPRM är en förkortning av Content Protection for Recordable Media (innehållsskydd för inspelningsbara media). DVD-inspelaren är kompatibel med CPRM, och det betyder att du kan spela in kopiera-once-sändningar, men du kan inte göra kopior senare. CPRM-inspelningar kan endast göras på DVD-RW-skivor som är formaterade i VR-läge eller DVD-RAM-skivor. Dessutom kan CPRM-inspelningar endast spelas på spelare som är specifikt kompatibla med CPRM.

Copyright

- Inspelningsutrustningen får bara användas för laglig kopiering och vi råder dig att kontrollera noggrant vad begreppet "laglig kopiering" omfattar i det land där du kopierar. Kopiering av skyddat material såsom filmer eller musik är olaglig om det inte tillåts av ett lagligt undantag eller godkänns av rättighetsägaren.
- Denna produkt har teknik för copyrightskydd som är metodskyddat av vissa USA-patent och annan lagstiftning gällande egendomsrätt för produkter som ägs av Macrovision Corporation och andra rättighetsägare. Användande av denna teknik för kopieringsskydd måste godkännas av Macrovision Corporation och är avsett för hem- eller annat begränsat visningsändamål såvida inte annat har godkänts av Macrovision Corporation. Omvänd konstruktion eller demontering är förbjuden.
- OBSERVERA ATT INTE ALLA TV-APPARATER MED HÖG DEFINITION ÄR HELT KOMPATIBLA MED DEN HÄR PRODUKTEN. DET KAN LEDA TILL ATT STÖRNINGAR SYNS I BILDEN. VID PROBLEM MED 625 PROGRESSIVE SCAN-BILDER BÖR DU BYTA ANSLUTNING TILL "STANDARD DEFINITION"-UTGÅNG. OM DU HAR NÅGRA FRÅGOR OM KOMPATIBILITET MED TV-APPARATER FÖR DEN HÄR 625p-DVD-INSPELAREN KONTAKTAR DU KUNDSERVICE.

Grundläggande inspelning från TV

Följ instruktionerna nedan för att spela in ett TV-program. Inspelningen börjar omedelbart och fortsätter tills skivan är full eller du avbryter den.

Obs:

Du måste sätta i en inspelningsbar skiva för DVD-inspelning.

1. Ställ in inspelningsläget genom att trycka på REC MODE upprepade gånger (XP, SP, LP, EP).
2. Välj en TV-kanal att spela in från med PR/CH (+/-).

Byta TV-ljudkanal

Du kan välja vilken ljudkanal (språk) du vill höra genom att trycka på AUDIO när du tittar på ett TV-program. Aktuell ljudkanal visas på TV-skärmen.

Stereosändning:

Stereo → Left → Right

Tvåspråkig sändning:

Huvud → Sub → Huvud+Sub

- Om ljudet har dålig kvalitet när Stereo har valts, kan det ofta bli bättre om du byter till Mono (Left eller Right).
 - This recorder can record either NICAM or regular audio. If the NICAM setting (page 17) is set to Auto, then if the broadcast is NICAM, the audio automatically changes to NICAM and you can record the NICAM audio. If the broadcast is non-NICAM, the regular audio is always recorded. If NICAM sound distortion occurs, due to poor reception, you can switch off NICAM setting of the program.
3. Tryck på REC (●) en gång. Inspelningen börjar. (Indikatorn REC visas på displayen.)
 - Inspelningen fortsätter tills du trycker på STOP (■) eller tills skivan är full.
 - För inspelning i ett begränsat intervall, se Omedelbar tidsinspelning till höger.
 4. Tryck på STOP (■) för att stanna inspelningen.

Pausa inspelningen

1. Tryck på PAUSE/STEP (||) om du vill göra paus i inspelningen.
2. När du vill fortsätta trycker du på PAUSE/STEP (||).

Spela in ett TV-program medan du tittar på ett annat

1. Tryck på TV/DVD för att välja TV-läget under inspelning. TV-indikatorn visas.
2. Välj kanalen som ska visas med hjälp av TV:n.

Omedelbar tidsinspelning

Omedelbar tidsinspelning gör att du kan spela in på ett lätt sätt utan att använda programtimern.

1. Följ steg 1–2 till vänster (Grundläggande inspelning från TV).
2. Tryck på REC (●) upprepade gånger för att välja inspelningstidens längd.

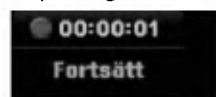

Inspelningen startar när du trycker första gången. Varje ytterligare tryckning ökar inspelningstiden så länge det finns ledigt utrymme. Inspelningstiden visas på TV-skärmen. Vid inspelningens slut stoppas inspelningen och enheten stängs av.

Kontrollera inspelningstiden

Tryck på REC (●) för att kontrollera inspelningstiden. Inställningen kommer automatiskt att visas på TV-skärmen igen en kort stund. Den återstående inspelningstiden visas också på displayen.

Förlänga inspelningstiden

Du kan förlänga inspelningstiden när som helst genom att trycka på REC (●). Varje ytterligare tryckning ökar inspelningstiden så länge det finns ledigt utrymme.

Viktigt

Om du stänger av spelaren (eller det blir strömavbrott) när inspelningen pågår, försvinner inspelningen.

Spela medan du spelar in **RAM**

Du kan starta uppspelning från början av titeln medan du fortsätter att spela in den.

1. Tryck på PLAY (▶) under inspelning. Titeln som du spelar in börjar spelas.
2. Tryck på STOP (■) för att återgå till aktuell inspelningsskärm.

eller

1. Tryck på TIMESHIFT under inspelning. PIP-fönstret (Picture-In-Picture) visas på skärmen. Det som håller på att spelas in visas som en bild i bilden och du kan höra ljudet som spelas upp. Du kan ändra huvudbilden och underbilden genom att trycka på TIMESHIFT.
2. Tryck på STOP (■) för att återgå till aktuell inspelningsskärm.

Anmärkningar:

- Uppspelning kan inte startas under minst 30 sekunder efter att inspelningen startar.
- Den här funktionen är inte tillgänglig under timerinspelning.

Tidsinspelning

Inspelaren kan programmeras för upp till 16 inspelningsprogram inom en månad. För inspelning under din frånvaro måste du mata in kanalerna som skall spelas in, starttiden och sluttiden.

Obs:

Använder man en helt ny skiva för tidsinställd inspelning måste man formatera skivan innan man startar den tidsinställda inspelningen. (Se "Initialize" på sida 21.)

1. Tryck på HOME och välj alternativet [TV].
2. Tryck på ▲ / ▼ för att välja alternativet [Timerinspelning] och tryck sedan på ENTER. Listan [Timerinspelningslista] visas.
3. Tryck på ▲ / ▼ för att välja alternativet [Ny] och tryck sedan på ENTER. Meny [Timerinspelning] visas.



- [PR] Välj en lagrad programsiffra eller en av extrautgångarna för inspelning. (Det går inte att välja DV-ingång.)
- [Datum] Välj ett datum upp till en månad i förväg eller önskad upprepning (måndag ~ fredag eller varje sönd~lörd).
- [Starttid] Ställ in inspelningens starttid.
- [Sluttid] Ställ in inspelningens sluttid.
- [Läge] Välj inspelningsläge (XP, SP, LP, EP eller AT).
AT (Auto) läge bestämmer tillgängliga tiden på skivan och byter inspelningsläget, om nödvändigt, för att slutföra programmets inspelning.

Obs:

AT -läget kan inte väljas när VPS/PDC är på.

- [VPS/PDC] VPS/PDC-systemet justerar automatiskt inspelningstiden så att du inte missar programmet även om det inte sänds enligt tablån. För att VPS/PDC ska fungera måste du ange rätt tid och datum för programmet du vill spela in. VPS/PDC fungerar inte för alla TV-kanaler.

Obs:

- Kanaler som använder VPS/PDC har i allmänhet VPS/PDC-information på sina text-TV-sidor. Läs dessa sidor när du ställer in tidsinspelningen.

- När du använder VPS/PDC kanske inte början av programmet spelas in.

4. Ange den nödvändiga informationen för din eller dina tidsinspelningar.
 - ◀ / ▶ (vänster/höger) – flytta markören till vänster eller höger
 - ▲ / ▼ (upp/ned) – ändra inställningen vid markörens aktuella läge
 - Tryck på RETURN (↵) för att återgå till meny [Timerinspelningslista].
5. Tryck på ENTER, programmet läggs in i enhetens minne.
För att kontrollera programmeringen visas meny [Timerinspelning].
[Controllera]-fältet visas [Inspelning OK] på listan [Timerinspelning] vilket indikerar att timer inspelningen är rätt programmerad.
6. Tryck på RETURN (↵) för att lämna meny [Timerinspelning].
7. Se till att du har satt i en inspelningsbar skiva för DVD-inspelning och tryck på POWER för att sätta apparaten i standby-läge.

Obs:

- Timer-indikatorn tänds på displayen när DVD-inspelaren är i standby-läge och timern är aktiverad. (Ingenting visas medan [strömsparläge] står på På.)
- Du måste trycka på POWER för att stoppa tidsinspelningen.

Kontrollera tidsinspelningens detaljer

Programmeringen kan kontrolleras när DVD-spelaren är påslagen.

1. Tryck på HOME och välj alternativet [TV].

2. Tryck på ▲ / ▼ för att välja alternativet [Timerinspelning] och tryck sedan på ENTER. Menyn [Timerinspelningslista] visas.

- Använd ▲ / ▼ för att välja en tidsinspelning.
- Tryck på ENTER för att redigera det valda programmet.
En meny med tidsinspelningen visas.
- Tryck på CLEAR för att radera det valda programmet från tidsinspelningslistan.



Avbryta tidsinspelningen

Du kan upphäva tidsinställningen när som helst innan inspelningen startat.

- Använd ▲ / ▼ för att välja det program som ska raderas från tidsinspelningslistan. Om du vill radera programmet trycker du på CLEAR.

Stoppa en pågående tidsinspelning

Du kan avbryta programmet även om tidsinspelningen har börjat.

- Tryck på POWER.

Felsökning för tidsinspelning

Spelaren kommer inte att starta inspelning även om tidsinspelning är inställd om:

- Ingen skiva finns i enheten.
- Skivan i enheten inte är inspelningsbar.
- Alternativet [Skydda skiva] har aktiverats på menyn Setup (inställningar). (se sidan 22).
- Enheten är påslagen.
- Det redan finns 99 (DVD-RW, DVD-R, DVD-RAM) eller 49 (DVD+R, DVD+RW) titlar på skivan.

Det går inte att ställa in en tidsinspelning om:

- En inspelning redan pågår.
- Den tid du försöker ställa in redan har varit.
- 16 tidsinspelningar redan har ställts in.

Om två eller fler tidsinställda program överlappar:

- Det tidigare programmet har prioritet.
- När det tidigare programmet är slut börjar det senare.
- Om två program ställs in att starta exakt samma tid har det som ställdes in först prioritet.

Om skivan är skadad kanske det inte går att spela in. I så fall kanske kontrollfältet visar "Inspelning OK" trots att det inte är så.

Inspelning från extern enhet

Inspelning från externa komponenter

Du kan spela in från en extern enhet som en videokamera eller videobandspelare. Anslut enheten till en av spelarens extraingångar.

1. Kontrollera att enheten du vill spela in från är ordentligt ansluten till DVD-inspelaren.
Se sidan 13-14.
2. Tryck på AV/INPUT upprepade gånger för att välja extraingång.
 - Tuner: Inbyggd tuner
 - AV1: EURO AV1 AUDIO VIDEO på baksidan
 - AV2: EURO AV2 DECODER på baksidan
 - AV3: AV IN 3 på baksidan
 - AV4: AV IN 4 (VIDEO, AUDIO (L/R), S-VIDEO IN) på frontpanelen
 - DV: DV IN på frontpanelen
3. Ställ in inspelningsläget genom att trycka på REC MODE upprepade gånger (XP, SP, LP, eller EP).
4. Tryck på REC (●) en gång.
Inspelningen börjar. (Indikatorn REC visas på displayen.)
 - Inspelningen fortsätter tills du trycker på STOP (■) eller tills skivan är full.
 - För inspelning i ett begränsat intervall, se "Omedelbar tidsinspelning" på s. 34.
5. Tryck på STOP (■) om du vill avbryta inspelningen.

Obs:

Om källan är kopieringsskyddad med hjälp av CopyGuard kan du inte spela in på den här DVD-inspelaren. Se Copyright på s. 33 om du vill veta mer.

Inspelning från DV-enhet

Före DV-avspelning

Du kan ansluta en DV-försedd videokamera till DVD-inspelaren med hjälp av en enkel DV-kabel för ingång och utgång av ljud, video, data och kontrollsignaler.

- Denna spelare är endast kompatibel med videokameror med DV-format (DVC-SD, DV25). Digitala satellittuners och digitala VHS-videobandspelare är inte kompatibla.
- Du kan inte ansluta mer än en DV-videokamera till DVD-inspelaren.
- Det går inte att styra den här DVD-inspelaren från extern utrustning som är ansluten via DV IN-kontakten (inklusive två DVD-inspelare).
- Det går kanske inte alltid att styra en ansluten videokamera via DV IN-kontakten.
- En digital videokamera kan normalt spela in ljud i stereo med 16 bitar/48 kHz, eller koppla samman stereo spår på 12 bitar/32 kHz. DVD-inspelaren kan bara spela in ett stereoljudspår. Ställ in [DV-ljudinspelning] på [Audio 1] eller [Audio 2] efter behov (Se sidan 20).
- Ljudingången till DV IN-kontakten ska vara 32 eller 48 kHz (inte 44,1 kHz).
- Bildstörning kan förekomma under inspelningen om källanheten pausar uppspelningen eller spelar en del på bandet som inte är inspelad, om det förekommer en strömstörning i källanheten, eller om DV-kabeln kopplas ur.

Inspelning från digital videokamera

Du kan spela in från en digital videokamera som är ansluten till DV IN-kontakten på apparatens frontpanel.

Med hjälp av spelarens fjärrkontroll kan du kontrollera både videokameran och spelaren.

Innan du börjar spela in ska ljudingången för DV IN-kontakten vara inställd (Se sidan 20).

Tips:

- Ursprungssignalen måste vara DVC-SD-format.
- Vissa videokameror kan inte kontrolleras med spelarens fjärrkontroll.
- Om du ansluter andra DVD-inspelare med en DV-kabel kan du inte styra den andra DVD-enheten från den här.
- Du kan inte kontrollera denna apparat med fjärrkontroll till en enhet ansluten till DV IN-kontakten.
- Du kan inte spela in datum och tid från en DV-kasset.

1. Se till att din digitala videokamera är ansluten till frontpanelens DV IN-kontakt. Se sidan 14.
2. Kontrollera att DV-ljudingången är ordentligt inställd.
Du kan välja mellan Audio 1 (originalljud) och Audio 2 (dubbat ljud).
 - DV-ingången är ställs in från [DV-ljudinspelning] på menyn Setups undermeny. Läs "DV-ljudinspelning" på s. 20 om du vill ha mer information.
3. Tryck på AV/INPUT upprepade gånger för att välja DV-ingång.
DV visas på displayen och på TV-skärmen.
4. Finn den punkt på videokamerans band där du vill starta inspelningen.
Bästa resultat får du om du pausar uppspelningen vid punkten där inspelningen ska börja.
 - Beroende på videokameran kan du använda spelarens fjärrkontroll för att kontrollera videokameran med funktionerna STOP, PLAY och PAUSE.
5. Tryck på REC (●) en gång. Inspelningen börjar.
 - Inspelningen stannar automatiskt om spelaren inte tar emot någon signal.
 - Du kan pausa eller stanna inspelningen med PAUSE/STEP (■) eller STOP (■).
Du kan inte kontrollera videokameran med fjärrkontrollen under inspelning.
 - I videoläge är det möjligt att sista inspelningsrutan kvarstår på skärmen en stund efter inspelningens slut.

Felsökning

Om du inte får någon bild och/eller ljud via DV IN-kontakten kontrollerar du följande:

- Se till att DV-kabeln är ansluten på rätt sätt.
- Prova med att stänga av den anslutna utrustningen och sedan slå på den igen.
- Prova med att byta ljudingång.

Obs:

Beroende på den anslutna videokameran kan du ibland inte kontrollera den med fjärrkontrollen som medföljer denna spelare.

Redigering

Menyerna Titellista och Kapitellista – översikt

Du kan redigera videoinnehåll med menyn Titellista. Vilka redigeringsfunktioner som finns på menyn Titellista beror på om du redigerar video på en DVD-skiva eller hårddisken och på om du redigerar originalinnehåll eller en spelningslista.

Det finns två sätt att redigera DVD-RW-skivor i VR-läge. Du kan redigera originalinnehåll direkt på skivan eller skapa och redigera en spelningslista. Spelningslistan ändrar inte på innehållet på skivan, den styr bara hur innehållet spelas upp.

1. Tryck på MENU/LIST när du vill visa menyn Titellista.
Uppspelningen stoppas när du gör det.
 - Du kan även ta fram den med HOME-meny, välj alternativet [Film], välj sedan [SKIVA] och tryck på ENTER.
 - När du väljer titlar använder du knapparna ▲ / ▼ för att visa föregående/nästa sida om det finns mer än sex titlar.
 - Om du redigerar en skiva i VR-läge trycker du på MENU/LIST för att växla mellan menyerna Original och Playlist (spelningslista).

Menyalternativen finns till vänster på skärmen. Huvuddelen av skärmen visar miniatyrbilder för titlar (eller kapitel) på DVD-skivan.

Du kan ändra miniatyrbilderna med knappen THUMBNAIL (miniatyr) – se Ändra miniatyrbilder för titlar på sidan 39.

Tryck på DISPLAY om du vill visa information för en vald titel på menyn Titellista.

Tryck på ENTER när du har valt en titel eller ett kapitel på menyn Titellista eller Kapitellista. Menyalternativen visas på vänster sida i meny. Välj alternativ med ▲ / ▼ och bekräfta ditt val med ENTER.

2. Tryck på RETURN (↵) flera gånger när du vill stänga menyen Titellista.



1. Menyalternativ: Om du vill visa menyalternativ väljer du en titel och trycker på ENTER. Vad som visas beror på skivtypen.
 - [Combine] Kombinerar två kapitel i ett (sidan 43).
 - [Ta bort] Tar bort titeln eller kapitlet (sidan 41)
 - [Ta bort del] Tar bort en del av titeln (sidan 41).
 - [Dela] Delar en titel i två (sidan 43).
 - [Full uppsp.] Börjar spela upp den valda titeln inklusive dolda kapitel.
 - [Dölj (Visa)] Döljer (eller visar) den valda titeln eller det valda kapitlet (sidan 44)
 - [Flytta] Flyttar ett kapitel från menyen Kapitellista-Playlist till en ny plats på meny (sidan 44)
 - [Spela upp] Börjar spela upp den valda titeln eller det valda kapitlet. Dolda titlar och kapitel på DVD+R/RW-skivor kan inte spelas upp.
 - [Spellista] Läger till titeln eller kapitlet 8 spelningslistan (sidan 40)
 - [Skydda skiva] förhindrar ofrivillig inspelning, redigering eller radering av titeln. (sida 44)
 - [titelnamn] Ändrar titelnamnet (sidan 42)
 - [Suchen] (sökning)
 - [Kapitel]; Visar titelns kapitellista.
 - [Zeit]; Söker den tid där du vill starta titeln. (sidan 42)
 - [Titel] Visar kapitlets Titellista.
2. Indikerar skivnamn, inspelningsläge, ledigt utrymme och förloppsindikator för uppspelad tid.
3. Vald titel.
4. Miniatyrbild
5. Visar valt titelnummer och totalt antal titlar.
6. Visar titelns namn, inspelningsdatum och inspelningens längd.

VR-läge: redigera originalet och spelningslistan

Titlar, kapitel och delar

Titlar i skivans originalinnehåll har ett eller flera kapitel. När du placerar en skivas titel i spelningslistan visas alla titelns kapitel i listan. Det innebär att kapitel i spelningslistan fungerar precis som kapitel på en DVD Video-skiva. Delarna är från titlar i originallistan eller spelningslistan. Du kan lägga till och ta bort delar från menyn Original och Playlist (spelningslista). Om du lägger till ett kapitel i spelningslistan skapas en ny titel som består av ett avsnitt (ett kapitel) av originaltiteln. Om du tar bort en del tas en del av titeln bort från menyn Original eller Playlist (spelningslista).

Viktigt

- Vid redigering med funktionerna Delete, Add och Flytta kan inte start- och slutbildrutorna vara precis som de ställdes in på displayen.
- När spelningslistan spelas upp kan du märka en kort paus mellan de olika delarna. Detta är inte ett fel.

Liknar DVD-redigering videobandsredigering?

Nej. När du redigerar ett videoband behöver du ett videodäck som spelar av originalen och ett annat som gör inspelningen/redigeringen. Med DVD redigerar du genom att skapa en "spelningslista" som består av materialet som ska spelas av och som innehåller information om när det ska spelas av. Vid uppspelning spelas skivan enligt spelningslistan.

Om orden "Original" och "Spelningslista"

-RWVR **RAM**

Du kommer ofta att stöta på orden "original" och "spelningslista" i instruktionerna. De hänvisar till det faktiska innehållet och till den redigerade versionen.

- **Original:** hänvisar till den faktiska informationen som är inspelad på skivan.
- **Spelningslista:** hänvisar till den redigerade skivversionen – hur originalinnehållet ska spelas upp.

Lägga till kapitelmarkörer

Kapitel

-RWVR **RAM** **+RW** **+R**

Du kan skapa kapitel inom en titel genom att infoga kapitelmarkörer på lämpliga ställen.

Obs:

Kapitelmarkörer placeras ut automatiskt med jämna mellanrum. Du kan ändra dessa intervaller på menyn Initial Setup (se "Automatisk kapitelindelning" på s. 20).

Vid den punkt under inspelning eller uppspelning där du vill starta ett nytt kapitel trycker du på **CHP ADD**. Kapitelmarkörens ikon visas på TV-skärmen.

Ändra miniatyrbilder för titlar

Thumb

-RWVR **RAM** **+RW** **+R**

Varje titel som visas på menyn Titellista symboliseras av en miniatyrbild som tagits från titelns eller kapitlets början.

Om du vill kan du välja en annan stillbild som finns i titeln.

Tryck på **THUMBNAIL** för att ställa in den aktuella bilden som visas på menyn Titellista.

Stillbilden som du väljer visas i båda menyerna Original och Playlist (spelningslista).

Tips:

Du kan också ändra titelns miniatyrbild på menyn Kapitellista. Välj ett kapitel på menyn Kapitellista och tryck på **THUMBNAIL**. Titelns miniatyrbild som inkluderar kapitlet förändras.

Skapa en ny spelningslista

-RWVR **RAM**

Använd denna funktion för att lägga till en originaltitel eller ett originalkapitel i spelningslistan. När du gör detta, läggs hela innehållet till i spelningslistan (du kan ta bort de avsnitt som du inte behöver senare – se Radera en titel/kapitel i originalet eller spelningslistan på s. 41).

Titeln visas i spelningslistan tillsammans med kapitelmarkörerna som visas i originalet. Om du lägger till fler kapitelmarkörer i originalet senare, kopieras dessa inte automatiskt över till spelningslistans titel.

Du kan lägga till upp till 999 kapitel på en skiva. Om du bara vill lägga till ett kapitel på en titel, använder du Lägg till en titel/ett kapitel i spelningslistan på denna sida.

1. Välj en titel eller ett kapitel på menyn Titellista-Original eller Kapitellista-Original som du vill lägga till i spelningslistan och tryck på ENTER. Menyalternativen visas på vänster sida i menyn.



2. Välj alternativet [Spellista] med ▲ / ▼ och tryck på ENTER.



3. Välj [Ny spellista] och tryck på ENTER. Den nya titeln visas i den uppdaterade spelningslistan. Alla titelns kapitel läggs till i spelningslistan.



Lägga till ytterliggare titlar/kapitel i spelningslistan

-RWVR **RAM**

Du kan lägga till en originaltitel eller ett kapitel i spelningslistans titel även om den är redan registrerad.

1. Välj en titel eller ett kapitel på menyn Titellista-Original eller Kapitellista-Original som du vill lägga till i spelningslistan och tryck på ENTER. Menyalternativen visas på vänster sida av skärmen.



2. Välj alternativet [Spellista] med ▲ / ▼ och tryck på ENTER.



3. Välj en befintlig Titellista-Spellista att lägga till en titel eller ett kapitel i och tryck på ENTER.
4. Upprepa steg 1-3 för att lägga till ytterliggare titlar eller kapitel i spelningslistan. Du kan se de tillagda kapitlen på menyn Kapitellista-Playlist.



5. Tryck på RETURN (↵) om du vill avsluta eller MENU/LIST om du vill återgå till menyn Titellista-Original.

Radera titel/kapitel i original eller spelningslista

När du vill radera en titel eller ett kapitel från menyn Playlist (spelningslista) tar du bara bort den från spelningslistan; titeln/kapitlet blir kvar på menyn Original.

Om du väljer att radera en titel eller kapitel från menyn Original (titel/kapitel), raderas titeln eller kapitlet från skivan och tiden som är tillgänglig för inspelning ökas. Titlar/kapitel som raderas från originalet tas bort från spelningslistan också.

Obs:

Det kanske inte går att radera kapitel som är kortare än fem sekunder.

1. Välj ett kapitel eller en titel du vill ta bort från menyn Titellista eller Kapitellista med ◀ / ▶ / ▲ / ▼ och tryck på ENTER. Menyalternativen visas på skärmens vänstra sida.
2. Välj [Ta bort] i menyn.



3. Tryck på ENTER för att bekräfta. Ett meddelande som bekräftar raderingen visas.
4. Använd ◀ / ▶ för att välja [Ja] och tryck på ENTER. Det valda kapitlet eller titeln raderas. När du trycker på ENTER visas den nya uppdaterade menyn.
5. Upprepa steg 1–4 om du vill fortsätta ta bort från menyn.
6. Tryck på RETURN (↵) upprepade gånger när du vill stänga menyn.

Obs:

- Vid DVD+RW-inspelning ändras den borttagna titelns namn till "Deleted Title".
- Om mer än två titlar i rad tas bort kombineras de till en.
- När du tar bort en titel eller ett kapitel är det bara den sista titeln eller det sista kapitlet som ökar den tillgängliga inspelningstiden på DVD+RW-skivan.

Radera en del -RWVR RAM

Du kan radera en del som du inte vill visa i titeln.

1. Välj ett kapitel eller en titel du vill ta bort från menyn Titellista med ◀ / ▶ / ▲ / ▼ och tryck på ENTER. Alternativen visas på menyns vänstra sida.
2. Välj [Ta bort del] och tryck på ENTER. Menyn Redigera (Ta bort del) visas på TV-skärmen. Ikonen [Startpunkt] markeras.



3. Uppspelningen börjar. Använd Pause Step (paussteg), Search (sökning) och Slow-Motion för att hitta startpunkten.
4. Tryck på ENTER vid startpunkten för det avsnitt du vill ta bort. Ikonen [Slut] markeras. Delen indikeras på statusfältet.
5. Använd Pause Step (paussteg), Search (sök) och Slow-Motion (långsam uppspelning) för att hitta slutpunkten.
6. Tryck på ENTER vid slutpunkten av den del som ska raderas. Om du vill ta bort den valda punkten använder du ▲ / ▼ för att välja ikonen [Annullera] (avbryt). Tryck sedan på ENTER.
7. När du har redigerat klart väljer du [Klart] och trycker på ENTER. Ett meddelande som bekräftar raderingen visas. Använd ◀ / ▶ för att välja [Ja] och tryck på ENTER. Den valda delen raderas från titeln och menyn Titellista visas.

Obs:

Det kanske inte går att ta bort delar som är mindre än tre sekunder långa.

Namnge en titel

Du kan namnge titlar separat i originalet och spelningslistan. Namnen får vara upp till 32 tecken långa.

1. Välj titeln du vill namnge på menyn Titellista och tryck på ENTER.
Menyalternativen visas på vänster sida i menyn.
2. Välj alternativet [titelnamn] med ▲ / ▼ och tryck på ENTER.
En tangentmeny visas.



3. Skriv ett namn på titeln. Välj tecken med ◀ / ▶ / ▲ / ▼ och bekräfta med ENTER.
 - Du kan byta tangentbordstyp med knappen MENU/LIST.
 - **OK**: Avsluta inmatningen.
 - **Annullera**: Tar bort alla skrivna tecken.
 - **Rymd**: Infogar ett mellanslag vid markören.
 - **Ta bort**: Tar bort föregående tecken vid markören.
 - ◀ / ▶: Flyttar markören till vänster eller höger.

Tips:

Knappar att skriva med på fjärrkontrollen

PLAY (▶): Infogar ett mellanslag vid markören.

II (PAUSE/STEP): Tar bort följande tecken vid markören.

■ (STOP), CLEAR: Tar bort föregående tecken vid markören.

◀◀ / ▶▶: Flyttar markören till vänster eller höger.

Siffror (0-9): Anger motsvarande tecken vid markören.

Tip:

Du kan bara lägga till genre för titelnamn på hårddisken.

4. Välj OK och tryck på ENTER när du vill spara namnet och återgå till föregående meny.
5. Tryck på RETURN (↵) upprepade gånger för att gå ur menyn.

Obs:

- Namnen får vara upp till 32 tecken långa.
- För skivor som formaterats i en annan DVD-inspelare visas bara en begränsad teckenuppsättning.
- När du spelar in på DVD-R-, DVD+R- eller DVD+RW-skivor visas bara namnet du anger på DVD-inspelaren efter finalisering.

Tidssökning

-RWVR **-RWVideo** **RAM** **+RW** **-R** **+R**

Du kan välja startpunkt för titeln.

1. Använd ◀ / ▶ / ▲ / ▼ för att välja en titel från titellistan och tryck på ENTER.
Alternativen visas på menyns vänstra sida.
2. Välj [Tid] och tryck på ENTER.
Menyn för [Sök] (tidssökning) visas på TV-skärmen.



Starttid Vald tid
Vald punkt

Aktuell bild

Sluttid

3. Använd ◀ / ▶ för att leta reda på startpunkten.
Ökningen är 1 minut per steg.
Om du håller ◀ / ▶ nertryckt ökar steglängden till 5 minuter.
4. Tryck på ENTER för att starta vid vald punkt.

Dela upp en titel i två

+RW

Använd kommandot Divide (dela upp) för att dela upp en titel i två nya titlar.

1. Välj en titel du vill dela upp på menyn Titellista och tryck på ENTER.
Menyalternativen visas på skärmens vänstra sida.
2. Välj alternativet [Dela] (dela upp).



3. Tryck på ENTER.
Menyn Redigera (dela) visas. Alternativet [Dela] (dela upp) markeras.

Aktuell bild



Den första titelns miniatyr

Den andra titelns miniatyr

4. Använd Pause Step (paussteg), Search (sök) och Slow-Motion (långsam uppspelning) för att hitta den punkt där du vill dela titeln.
5. Välj alternativet [Dela] (dela upp) och tryck på ENTER vid punkten.
Om du vill återställa punkten väljer du alternativet [Annullera] och trycker på ENTER. Upprepa från steg 3.
6. Välj alternativet [Klart] och tryck sedan på ENTER för att bekräfta delningspunkten.
Titeln delas upp i två nya titlar. Det kan ta upp till 4 minuter att göra uppdelningen.

Obs:

Det går inte att dela upp så att någon del blir mindre än tre sekunder.

Kombinera två kapitel till ett

-RWvr +RW +R RAM

Använd den här funktionen om du vill kombinera två angränsande kapitel i spelningslistan eller originalet till ett.

Obs:

Funktionen är inte tillgänglig om det bara finns ett kapitel i titeln.

1. Välj den första av de två titlar du vill kombinera på menyn Kapitellista och tryck på ENTER.
Menyalternativen visas på skärmens vänstra sida.
2. Använd ▲ / ▼ för att välja [Sätt ihop] (kombinera).
Kombineringsindikatorn visas mellan de två kapitlen som ska kombineras.



3. Bekräfta med ENTER.

Flytta ett kapitel i en spelningslista **-RWvR** **RAM**

Använd den här funktionen om du vill ändra ordning på kapitlen i spelningslistan på menyn Titellista-Playlist (spelningslista).

Obs:

Funktionen kan inte användas om det bara finns ett kapitel.

1. Välj ett kapitel på menyn Kapitellista-Playlist.
2. Tryck på ENTER.
Menyalternativen visas på vänster sida i menyn.
3. Använd ▲ / ▼ för att välja alternativet [Flytta] för spelningslistan och tryck på ENTER.



4. Använd ◀ / ▶ / ▲ / ▼ för att välja den plats du vill flytta kapitlet till och tryck på ENTER.
När du trycker på ENTER visas den uppdaterade menyn.

Dölja kapitel/titel **+RW** **+R**

Du kan hoppa över att spela upp kapitel eller titlar utan att ta bort dem från skivan.

1. Välj ett kapitel eller en titel du vill dölja på menyn Titellista eller Kapitellista med ◀ / ▶ / ▲ / ▼ och tryck på ENTER.
Alternativ visas på skärmens vänstra sida.
2. Välj alternativet [Dölj].
Exempel: Titellista (DVD+RW)



3. Bekräfta med ENTER.
Kapitlets eller titelns miniatyrbild tonas ned.

Tips

Om du väljer ett dolt kapitel eller en dold titel på menyn Titellista eller Kapitellista kan du visa kapitlet eller titeln igen om du väljer [Show] (visa) på menyn. När du har gjort det kan du se kapitlet igen.

Skydda en titel **+RW** **+R** **-RWvR** **RAM**

Använd funktionen för att skydda titeln mot oavsiktlig inspelning, redigering och radering.

1. Tryck på MENU/LIST för att välja menyn Titellista.
2. Välj ett kapitel eller en titel du vill skydda med ▲ / ▼ / ◀ / ▶ och tryck på ENTER.
Alternativ visas på skärmens vänstra sida.
3. Välj [Skydda skiva].



4. Bekräfta med ENTER.
En låsmarkering visas på titelns miniatyrbild.

Tips

Om du väljer en titel som redan är skyddad på menyn Titellista kan du ta bort skyddet om du väljer [Skydda skiva] på menyn Titellista. Därefter kan du redigera och radera titeln.

Referens

Ytterligare information

Överspelning **+RW**

Om du vill spela över en äldre titel med en ny videoinspelning följer du stegen nedan. Funktionen kan inte användas för DVD+R-skivor eftersom inspelning alltid görs i slutet på sådana skivor.

1. Välj den ingångskälla du vill spela upp från (TV-kanal, AV1–4, DV).
2. Tryck på MENU/LIST för att välja menyn Titellista.



3. Välj en titel du vill spela över med ▲ ▼ ◀ ▶.
4. Tryck på REC (●) när du vill börja spela över. Överspelningen börjar vid titelns startpunkt.
5. Tryck på STOP (■) om du vill avbryta överspelningen. Den nya titeln skapas och en uppdaterad meny visas.

Obs:

- Funktionen kan inte användas för skyddade titlar.
- Om den nya inspelningen är längre än den som spelas över, spelas även nästa titel över. Om nästa titel är skyddad upphör i stället överspelningen vid dess startpunkt.
- Om den valda titeln är kortare än tio sekunder spelas nästa titel över. Om nästa titel är skyddad upphör i stället överspelningen.

Visa menyn Titellista som den visas på andra DVD-inspelare och -spelare

+RW +R

Du kan visa menyn Titellista som den visas på andra DVD-spelare som kan spela upp DVD+RW- och DVD+R-skivor.

1. Sätt i en DVD+R- eller DVD+RW-skiva som spelats in tidigare.

2. Tryck på TITLE under uppspelning eller i stoppat läge. Menyn Titellista visas enligt nedan.

Tip

Du kan ta bort menyn Titellista genom att trycka på STOP (■).



3. Om du vill spela upp en titel väljer du den och trycker på ENTER eller PLAY (▶).

Spela upp dina inspelningar på andra DVD-spelare (finalisera skivan)

De flesta vanliga DVD-spelare kan spela upp finaliserade skivor som spelats in i videoläge, finaliserade DVD+R- DVD+RW-skivor. Ett mindre antal DVD-spelare kan dessutom spela upp DVD-RW-skivor som spelats in i VR-läge oavsett om de finaliserats eller inte. Information om vilka skivor den andra DVD-spelaren kan spela upp finns i användarhandboken för den enheten.

Finaliseringen "läser" inspelningen på plats och gör att skivan kan spelas upp på en vanlig DVD-spelare eller dator med en kompatibel DVD-ROM enhet.

När du finaliserar en skiva i videoläge skapas en menyskärm du kan navigera på skivan med. Den öppnar du med MENU/LIST eller TITLE.

Hur du finaliserar skivan beskrivs i "Finalisera" på sidan 21.

Obs:

- DVD+RW-skivor som inte har finaliserats kan inte spelas upp på vanliga DVD-spelare.
- Det redigerade innehållet på en DVD+RW-skiva kan bara spelas upp på vanliga DVD-spelare efter finalisering.
- Redigerat innehåll på DVD+R-skivor kan inte spelas upp på vanliga DVD-spelare (dölja, kombinera kapitel, lägga till kapitelmarkör, osv.).
- Finaliseringstiden beror på skivtypen, mängden information och antalet titlar.
- Det kan ta upp till 30 minuter att finalisera en DVD+R DL-skiva.

Språkkoder

Använd den här listan för att ange önskat språk för följande grundinställningar:
Skivljud, Skivtextning, Skivmeny.

Språkkod	kod	Språkkod	kod	Språkkod	kod	Språkkod	kod
Abkhasiska	6566	Fiji	7074	Lingala	7678	Singalesiska	8373
Afariska	6565	Finska	7073	Litauiska	7684	Slovakiska	8375
Afrikaans	6570	Franska	7082	Makedonska	7775	Slovenska	8376
Albanska	8381	Frisiska	7089	Malagasy	7771	Somaliska	8379
Amhariska	6577	Gaeliska	7176	Malajiska	7783	Spanska	6983
Arabiska	6582	Georgiska	7565	Malayalam	7776	Sudanesiska	8385
Armeniska	7289	Tyska	6869	Maltesiska	7784	Swahili	8387
Assamesiska	6583	Grekiska	6976	Maoriska	7773	Svenska	8386
Aymara	6588	Grönländska	7576	Marathi	7782	Tagalog	8476
Azerbadzjanska	6590	Guarani	7178	Moldaviska	7779	Tajik	8471
Bashkir	6665	Gujarati	7185	Mongoliska	7778	Tamil	8465
Baskiska	6985	Hausa	7265	Nauru	7865	Tatar	8484
Bengaliska; Bangla	6678	Hebreiska	7387	Nepalesiska	7869	Telugu	8469
Bhutani	6890	Hindi	7273	Norska	7879	Thailändska	8472
Bihari	6672	Ungerska	7285	Oriya	7982	Tibetanska	6679
Bretoniska	6682	Isländska	7383	Panjabi	8065	Tigrinya	8473
Bulgariska	6671	Indonesiska	7378	Pashto, Pushto	8083	Tonga	8479
Burmanska	7789	Interlingua	7365	Persiska	7065	Turkiska	8482
Vitryska	6669	Irländska	7165	Polska	8076	Turkmeniska	8475
Kambodjanska	7577	Italienska	7384	Portugisiska	8084	Twi	8487
Katalanska	6765	Japanska	7465	Quechua	8185	Ukrainska	8575
Kinesiska	9072	Javanesiska	7487	Rätoromanska	8277	Urdu	8582
Korsikanska	6779	Kannada	7578	Rumänska	8279	Uzbekistanska	8590
Kroatiska	7282	Kashmir	7583	Ryska	8285	Vietnamesiska	8673
Tjeckiska	6783	Kazakstanska	7575	Samoanska	8377	Volapük	8679
Danska	6865	Kirghisiska	7589	Sanskrit	8365	Walesiska	6789
Holländska	7876	Koreanska	7579	Gaeliska (skottsk)	7168	Wolof	8779
Engelska	6978	Kurdiska	7585	Serbiska	8382	Xhosa	8872
Esperanto	6979	Laotiska	7679	Serbo-kroatiska	8372	Jiddisch	7473
Estniska	6984	Latin	7665	Shona	8378	Yoruba	8979
Färöiska	7079	Lettiska	7686	Sindhi	8368	Zulu	9085

Områdeskoder

Välj en områdeskod i listan.

Områdeskod	kod	Områdeskod	kod	Områdeskod	kod	Områdeskod	kod
Afghanistan	AF	Etiopien	ET	Malaysia	MY	Saudiarabien	SA
Argentina	AR	Fiji	FJ	Maldiverna	MV	Senegal	SN
Australien	AU	Finland	FI	Mexiko	MX	Singapore	SG
Österrike	AT	Frankrike	FR	Monaco	MC	Slovakiska republiken	SK
Belgien	BE	Tyskland	DE	Mongoliet	MN	Slovenien	SI
Bhutan	BT	Storbritannien	GB	Marocko	MA	Sydafrika	ZA
Bolivia	BO	Grekland	GR	Nepal	NP	Sydkorea	KR
Brasilien	BR	Grönland	GL	Nederländerna	NL	Spanien	ES
Kambodja	KH	Heard och McDonald-öarna	HM	Nederländska Antillerna	AN	Sri Lanka	LK
Kanada	CA	Ungern	HU	Nya Zeeland	NZ	Sverige	SE
Chile	CL	Indien	IN	Nigeria	NG	Schweiz	CH
Kina	CN	Indonesien	ID	Norge	NO	Thailand	TH
Colombia	CO	Israel	IL	Oman	OM	Turkiet	TR
Kongo	CG	Italien	IT	Pakistan	PK	Uganda	UG
Costa Rica	CR	Jamaica	JM	Panama	PA	Ukraina	UA
Kroatien	HR	Japan	JP	Paraguay	PY	USA	US
Czechiska Republiken	CZ	Kenya	KE	Filippinerna	PH	Uruguay	UY
Danmark	DK	Kuwait	KW	Polen	PL	Uzbekistan	UZ
Ecuador	EC	Libyen	LY	Portugal	PT	Vietnam	VN
Egypten	EG	Luxemburg	LU	Rumänien	RO	Zimbabwe	ZW
El Salvador	SV			Ryska federationen	RU		

Styra TV:n med fjärrkontrollen som medföljer med DVD-inspelaren

Du kan kontrollera ljudnivån, ingångskällan och strömbrytaren på din LG TV med fjärrkontrollen som medföljer DVD-inspelaren.

Du kan kontrollera din TV med hjälp av knapparna nedan.

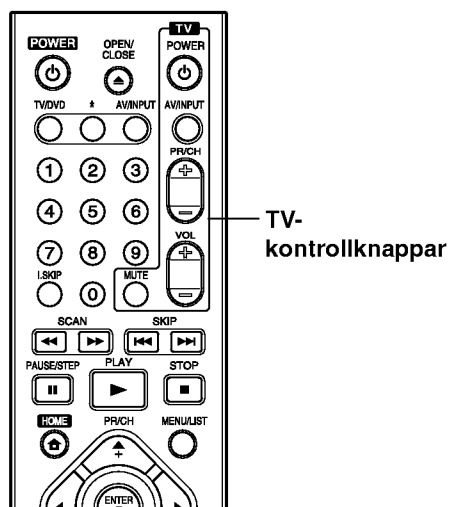

Tryck på:	Om du vill:
POWER	Slå på eller av TV:n.
AV/INPUT	Byta TV:ns ingångskälla mellan TV:n och andra ingångskällor.
PR/CH +/-	Bläddra upp eller ned genom lagrade kanaler.
VOL +/-	Justera volymen på TV:n.
MUTE	Stänga av ljudet i TV:n tillfälligt. Tryck på knappen igen när du vill sätta på ljudet igen.

Styra andra TV-apparater med fjärrkontrollen

Du kan också styra ljudnivån, ingångskällan och strömbrytaren på andra TV-apparater. Om din TV är listad i tabellen nedanför ställer du in den lämpliga tillverkningskoden.

1. Håll in knappen TV POWER och tryck på sifferknapparna för att välja tillverkningskod för din TV (se tabellen nedanför).
2. Släpp TV POWER-knappen.

Kodsiffror för styrbara TV-apparater

Om mer än en kodsiffra visas, provar du en i taget tills du hittar den som passar bäst för din TV.

Tillverkare	Kodsiffra
LG / GoldStar	1 (Grundvärde), 2
Zenith	1, 3, 4
Samsung	6, 7
Sony	8, 9
Hitachi	4

Obs:

- Beroende på TV:n kanske vissa eller alla knappar inte fungerar på TV:n även om du angett den rätta tillverkningskoden.
- Om du anger en ny kodsiffra, tas den tidigare kodsiffran bort.
- När du byter ut fjärrkontrollens batterier mot nya, kan kodsiffran återställas till standardinställningen automatiskt. Ställ in den lämpliga kodsiffran igen.

Felsökning

Gå igenom följande guide för att se om du kan hitta orsaken till ett problem innan du tar kontakt med service.

Symptom	Orsak	Lösning
Ingen ström.	<ul style="list-style-type: none"> Elkabeln är inte ansluten. 	<ul style="list-style-type: none"> Anslut elkabeln ordentligt till vägguttaget.
Ingen bild.	<ul style="list-style-type: none"> DVD-inspelarens TV/DVD-läge är TV. 	<ul style="list-style-type: none"> Tryck på knappen TV/VIDEO på fjärrkontrollen när du vill välja läget DVD. TV-indikatorn försvinner från displayen.
	<ul style="list-style-type: none"> TV:n är inte inställd på att ta emot DVD-inspelarens signal. 	<ul style="list-style-type: none"> Välj rätt videosignal för TV-apparaten så att bilden från DVD-inspelaren visas på TV-skärmen.
	<ul style="list-style-type: none"> Videokabeln är inte ordentligt ansluten. 	<ul style="list-style-type: none"> Anslut videokabeln ordentligt.
	<ul style="list-style-type: none"> Den anslutna TV:n är inte påslagen. 	<ul style="list-style-type: none"> Slå på TV:n.
Inget ljud.	<ul style="list-style-type: none"> Utrustningen som är ansluten med ljudkabeln är inte inställd för att ta emot DVD-inspelarens signal. 	<ul style="list-style-type: none"> Välj rätt läge för insignal på receivern så att du kan höra ljudet från DVD-inspelaren.
	<ul style="list-style-type: none"> Ljudkablarna är inte ordentligt anslutna. 	<ul style="list-style-type: none"> Anslut ljudkablarna ordentligt.
	<ul style="list-style-type: none"> Utrustningen som är ansluten via ljudkabeln är inte påslagen. 	<ul style="list-style-type: none"> Slå på utrustningen som är ansluten via ljudkabeln.
	<ul style="list-style-type: none"> Ljudkabeln är skadad. 	<ul style="list-style-type: none"> Byt ut den mot en ny.
Bildkvaliteten vid uppspelning är dålig.	<ul style="list-style-type: none"> Skivan är smutsig. 	<ul style="list-style-type: none"> Rengör skivan.
DVD-inspelaren börjar inte spela upp.	<ul style="list-style-type: none"> Det finns ingen skiva i enheten. 	<ul style="list-style-type: none"> Sätt i en skiva (kontrollera att indikatorn för skiva visas på displayen).
	<ul style="list-style-type: none"> Skivan i enheten är inte kompatibel. 	<ul style="list-style-type: none"> Sätt i en kompatibel skiva (kontrollera skivtyp, färgsystem och regionskod).
	<ul style="list-style-type: none"> Skivan är uppochnedvänd. 	<ul style="list-style-type: none"> Sätt i skivan med datasidan nedåt.
	<ul style="list-style-type: none"> Skivan ligger inte rätt. 	<ul style="list-style-type: none"> Lägg skivan rätt i släden.
	<ul style="list-style-type: none"> Skivan är smutsig. 	<ul style="list-style-type: none"> Rengör skivan.
	<ul style="list-style-type: none"> Nivå för föräldrakontroll har valts. 	<ul style="list-style-type: none"> Avbryt funktionen Rating (nivå) eller ändra nivån.
Bilden från den externa ingången förvrängs	<ul style="list-style-type: none"> Videosignalen från den externa enheten är kopieringsskyddad. 	<ul style="list-style-type: none"> Det går inte att ansluta via DVD-inspelaren. Anslut komponenten direkt till TV:n.
Vissa kanaler hoppas över när jag använder PR/CH (+/-).	<ul style="list-style-type: none"> Kanalerna har inte sparats i DVD-inspelaren. 	<ul style="list-style-type: none"> Återställ kanalerna. Se "Programredigering" (sidan 17).
TV-sändningen saknar ljud eller bild.	<ul style="list-style-type: none"> Antennen eller kablarna är lösa. 	<ul style="list-style-type: none"> Dra åt anslutningarna eller byt kabeln.
Bilden från videokameran visas inte.	<ul style="list-style-type: none"> Videokameran är avstängd. 	<ul style="list-style-type: none"> Slå på videokameran och använd den som vanligt.
Bilden från videokameran som är ansluten till A/V-ingången eller DV IN syns inte på TV-skärmen.	<ul style="list-style-type: none"> DVD-inspelaren är inställd på fel källa. 	<ul style="list-style-type: none"> Välj ingångskanal med AV/INPUT (AV1, AV2, DV osv).

Symptom	Orsak	Lösning
Det går inte att spela upp en skiva om spelats in på DVD-inspelaren på en annan spelare.	• Skivan spelades in i videoläge.	• Finalisera skivan (sidan 21).
	• Vissa DVD-spelare kan inte ens spela upp finaliserade skivor i videoläge.	• Ingen lösning.
	• Skivan spelades in i VR-läge.	• Den andra spelaren måste vara RW-kompatibel för att det ska gå att spela upp.
	• Skivor som spelats in med kopiera-once-material kan inte spelas upp på andra DVD-spelare.	• Ingen lösning.
Det går inte att spela in.	• Det finns för lite ledigt utrymme på skivan.	• Använd en annan skiva.
	• Källan du försöker spela in från är kopieringsskyddad.	• Det går inte att spela in källan.
	• När du ställer in inspelningskanalen ställs kanalen in på TV:ns egen tuner.	• Välj kanalen med DVD-inspelarens inbyggda TV-tuner.
	• Det går inte att spela in program med kopiera-once-skydd på skivor i videoläge.	• Använd en skiva i VR-läge för kopiera-once-material.
Det går inte att använda tidsinspelning.	• DVD-inspelarens klocka går fel.	• Ställ in klockan på rätt tid. Mer information finns under "Automatisk klockinställning" och "Manuell klockinställning" på sidan 17.
	• Timern är felaktigt programmerad.	• Programmera om timern. Se "Tidsinspelning" på sidan 35.
	• Indikatorlampan för tidsinspelning visas inte efter programmeringen.	• Programmera om timern.
Det går inte att spela in och/eller spela upp stereoljud.	• TV:n är inte stereokompatibel.	• Ingen lösning.
	• Programmet sänds inte i stereoformat.	• Ingen lösning.
	• DVD-inspelarens A/V Out-kontakter är inte anslutna till TV:ns A/V In-kontakter.	• Gör ljud-/bildanslutningarna. Stereo är bara tillgängligt via DVD-inspelarens ljud-/bildutgång.
	• DVD-inspelarens Audio/Video Out är inte vald för visning på TV:n.	• Välj AUX eller A/V som TV-ingång.
	• DVD-inspelarens TV-ljudkanal är inställd på mono.	• Ställ in TV-ljudkanalen på stereo. Se "Ändra TV-ljudkanal" på s. 34.
Fjärrkontrollen fungerar inte som den ska.	• Fjärrkontrollen är inte riktad mot DVD-inspelarens sensor.	• Rikta fjärrkontrollen mot DVD-inspelarens sensor.
	• Fjärrkontrollen är för långt ifrån DVD-inspelaren.	• Fjärrkontrollens räckvidd är ungefär 7 m.
	• Det finns ett hinder mellan fjärrkontrollen och DVD-inspelaren.	• Ta bort hindret.
	• Fjärrkontrollens batterier är slut.	• Byt ut batterierna mot nya.

Återställa DVD-inspelaren

Om något av följande inträffar...

- Enheten är inkopplad, med det går inte att slå av eller på den.
- Displayen på framsidan fungerar inte.
- DVD-inspelaren fungerar inte normalt.

... kan du återställa den på följande sätt:

- Håll ned knappen POWER i minst fem sekunder. Då stängs enheten av, sedan slår du på den igen.
- Koppla från elkabeln, vänta i minst fem sekunder och anslut den igen.

Specifikationer

Allmänt

Nätkrav	AC 200-240V, 50/60 Hz
Energiförbrukning	22 W
Mått (cirka)	430 X 54 X 275 mm (b x h x d) utan ben
Vikt (cirka)	4.1 kg
Drifttemperatur	5°C to 35°C
Driftfuktighet	5 % till 90 %
TV-system	PAL I, B/G, I/I, SECAM D/K, K1 färgsystem
Inspelningsformat	PAL

Inspelning

Inspelningsformat	DVD Video-inspelning, DVD-VIDEO
Inspelningsbara media	DVD-återinspelningsbar, DVD-inspelningsbar, DVD+återinspelningsbar, DVD+inspelningsbar, DVD+inspelningsbar (Dubbla lager), DVD-RAM
Inspelningstid	DVD (4,7 GB): Ca 1 timme (XP-läge), 2 timmar (SP-läge), 4 timmar (LP-läge), 6 timmar (EP-läge) DVD+R DL (8.5 GB): Ca 2 timmar (XP-läge), 3 timmar och 40 minuter (SP-läge), 7 timmar och 10 minuter (LP-läge), 11 timmar och (EP-läge)

Videoinspelningsformat

Samplingsfrekvens	27 MHz
Komprimeringsformat	MPEG 2 (VBR-stöd)

Ljudinspelningsformat

Samplingsfrekvens	48 kHz
Komprimeringsformat	Dolby Digital

Uppspelning

Frekvensområde	DVD (PCM 48 kHz): 8 Hz till 22 kHz, CD: 8 Hz till 20 kHz DVD (PCM 96 kHz): 8 Hz till 44 kHz
Signal/brus-förhållande	Mer än 100 dB (AUDIO OUT-kontakt)
Harmonisk förvrängning (ljud)	Mindre än 0,008 % (AUDIO OUT-kontakt)
Dynamiskt område	Mer än 95 dB (AUDIO OUT-kontakt)

Ingångar

AERIAL IN	Antenningång 75 ohm
VIDEO IN	1.0 Vp-p 75 ohm, synk negativ, RCA-kontakt x 2 / SCART x 2
AUDIO IN	2.0 Vrms mer än 47 kohm, RCA-kontakt (V, H) x 2 / SCART x 2
S-VIDEO IN	(Y) 1,0 V (p-p), 75 Ω, negativ synk, Mini DIN 4-stift x 1 (C) 0,3 V (p-p) 75 Ω
DV IN	4 stift (IEEE 1394 standard)

Utgångar

VIDEO OUT	1 Vp-p 75 Ω, synk negativ, RCA-kontakt x 1 / SCART x 2
S-VIDEO OUT	(Y) 1,0 V (p-p), 75 Ω, negativ synk, Mini DIN 4-stift x 1 (C) 0,3 V (p-p) 75 Ω
COMPONENT VIDEO OUT	(Y) 1.0 V (p-p), 75 Ω, negativ synk, RCA-uttag x 1 (Pb)/(Pr) 0.7 V (p-p), 75 Ω, RCA-uttag x 2
HDMI video-/ljudutgång (endast DR198H)	19 stift (HDMI-standard typ A)
Ljudutgång (digitalt ljud)	0.5 V (p-p), 75 Ω, RCA-kontakt x 1
Ljudutgång (optiskt ljud)	3 V (p-p), optisk kontakt x 1
Ljudutgång (analogt ljud)	2.0 Vrms (1 KHz, 0 dB), 600 Ω, RCA-kontakt (V, H) x 1 / SCART x 2

Tillbehör:

SCART-kabel1	Video-kabel1
Ljudkabel (L, R)1	Koaxial RF-kabel1
Fjärrkontroll1	Batterier2

- Design och specifikationer kan ändras utan föregående meddelande.

