



# Lavatrice automatica

## ISTRUZIONI PER L'USO

**MODEL : WF-T6500TP / WF-T8500TP**

Nel ringraziarvi per avere acquistato questo prodotto LG, vi raccomandiamo di leggere attentamente le seguenti istruzioni e di conservare questo manuale in previsione di eventuali consultazioni future.

Consigliamo inoltre di prendere nota del modello e del numero di matricola.

# C aratteristiche principali



Questa lavatrice Turbo Drum non può funzionare quando lo sportello è aperto.

Un apposito dispositivo di sicurezza interrompe la funzione di lavaggio, risciacquo e centrifuga in corso non appena lo sportello viene aperto.

## Programma Fuzzy

- Un sensore di carico incorporato rivela automaticamente e misura il peso del bucato ed un microprocessore ottimizza le condizioni di lavaggio, come il consumo ideale di acqua e la durata del lavaggio.

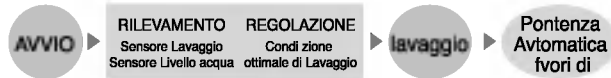

- La tecnologia avanzata presente nel Sistema di Controllo Elettronico assicura il migliore risultato di lavaggio.

## Cestello "Turbo Drum"

- Mentre le "3 turbine" ruotano in una direzione, il cestello ruota nella direzione opposta. Questo crea un flusso d'acqua contrastante che permette un lavaggio ed un risciacquo più efficaci.



## 3 Livelli di lavaggio

- 3 livelli di lavaggio permettono un'azione di lavaggio più efficace e riducono l'agrovigliamento dei capi.



*Movimento rotatorio*



*Movimento rotatorio e verticale*



*Movimento verticale e riduzione agrovigliamento*

## Leggete questo manuale

All'interno troverete molte utili avvertenze su come utilizzare e conservare la vostra lavatrice correttamente. Bastano alcuni piccoli accorgimenti da parte vostra per evitare perdite di tempo e di denaro nella ricerca dei difetti della macchina. Troverete inoltre molte risposte ai problemi più comuni nella sezione Risoluzione dei problemi. Se consulterete questa sezione prima di utilizzare la macchina non sarete costretti a chiamare l'assistenza.

<b>Introduzione</b>	Informazioni sulla sicurezza	4
	Descrizione della lavatrice	5
	Funzioni	6
<b>Prima di iniziare il lavaggio</b>	Preparazione prima del lavaggio	7
	Uso dell'acqua, del detersivo, del candeggiante, dell'ammorbidente	8
	Guida speciale per la rimozione delle macchie	11
	Descrizione dei comandi	12
<b>Programmi di lavaggio</b>	Programma Fuzzy (Normale)	14
	Programma Jeans	14
	Programma Lana	14
	Programma Ammollo	14
	Programma Economico	14
<b>Funzioni aggiuntive</b>	Programma Ritardo partenza	16
	Opzioni di lavaggio	17
	Altre funzioni utili	18
<b>Installazione</b>	Posizionamento e livellamento	19
	Collegamento dei tubi di carico	20
	Collegamento dei tubi di scarico	23
<b>Manutenzione</b>	Messa a terra	24
	Pulizia periodica	25
<b>Risoluzione dei problemi</b>	Problemi di lavaggio comuni	27
	Risoluzione dei problemi	28
<b>Termini di garanzia</b>	Termini di garanzia	29
<b>Specifiche tecniche</b>	Specifiche tecniche	30

## Informazioni sulla sicurezza



### Attenzione!

Leggete e seguite scrupolosamente le seguenti avvertenze.

Per la vostra incolumità personale seguite le istruzioni fornite nel presente manuale, per prevenire il rischio di incendio, di esplosione, di scosse elettriche, di danni alla macchina, danni alla propria persona o di morte. Conservate queste Istruzioni.

Messa in sicurezza della caldaia ad acqua	<ul style="list-style-type: none"> <li>• In certe condizioni una caldaia inutilizzata per due settimane o più produce dell'idrogeno. Questo gas può essere esplosivo nelle seguenti circostanze. Se l'acqua calda non è stata utilizzata per due settimane o più, è necessario prevenire un possibile danno o guasto riaprendo tutti i rubinetti dell'acqua calda e lasciando scorrere l'acqua per alcuni minuti. Effettuate questa operazione prima di utilizzare qualsiasi dispositivo elettrico che sia connesso al sistema dell'acqua calda. Questa semplice procedura eviterà qualsiasi fuga di gas idrogeno. Poiché il gas è infiammabile, non fumate né utilizzate fiamme libere o dispositivi durante il suddetto procedimento.</li> </ul>
Installazione corretta	<ul style="list-style-type: none"> <li>• Non installate né collocate la macchina in luoghi in cui si raggiungono temperature sotto la soglia di congelamento oppure esposti alle intemperie.</li> <li>• Collocarla su di un pavimento perfettamente orizzontale in conformità alle regole ed alle direttive di manutenzione. Per maggiori dettagli vedere nelle Istruzioni per l'installazione.</li> </ul>
Zona lavanderia	<ul style="list-style-type: none"> <li>• Mantenete l'area sottostante e circostante la macchina libera da materiale infiammabile, come fibre sintetiche, carta, stracci, prodotti chimici, ecc.</li> <li>• Evitate che, mentre è in funzione, la lavatrice si trovi alla portata dei bambini, se non sotto la diretta e costante sorveglianza di un adulto. Non permettete ai bambini di giocare sopra, con o dentro la lavatrice, o con qualsiasi altro dispositivo elettrico.</li> </ul>
Uso della lavatrice	<ul style="list-style-type: none"> <li>• Utilizzate la macchina solo secondo l'uso per cui è stata fabbricata, come descritto in questo Manuale Utente.</li> <li>• Mentre la lavatrice è in funzione non toccate assolutamente all'interno. Aspettate fino a che la macchina si sia completamente fermata prima di aprire lo sportello.</li> <li>• Non utilizzate candeggiante al cloro insieme ad ammoniaca o ad acidi come aceto e/o sostanze antiruggine. Mischiare insieme differenti prodotti chimici può produrre un gas tossico che può essere letale.</li> <li>• Non lavate né asciugate abiti che siano stati puliti, lavati, bagnati o macchiati con combustibile o con sostanze esplosive (come cera, olio, vernice, benzina, solventi a secco, kerosene, ecc.) che possono infiammarsi o esplodere. non aggiungete queste sostanze all'acqua del lavaggio. Non utilizzate né collocate queste sostanze intorno alla lavatrice o all'asciugatrice mentre è in funzione.</li> <li>• Il lavaggio può aumentare il grado di infiammabilità dei tessuti. Per evitare ciò seguite attentamente le istruzioni di lavaggio e di trattamento riportate sulle etichette dei capi.</li> <li>• Per ridurre la possibilità di scosse elettriche, scollegate il cavo di alimentazione della macchina o disconnettetela dalla presa di rete rimuovendo la valvola a fusibile oppure spegnete l'interruttore del circuito prima di intraprendere qualsiasi operazione di manutenzione o di pulizia.</li> </ul> <p><b>NOTA: Lo spegnimento del tasto Power non comporta l'interruzione del passaggio della corrente.</b></p> <ul style="list-style-type: none"> <li>• Non intraprendete mai nessun tipo di operazione se la macchina risulta danneggiata, malfunzionante, parzialmente smontata, o con parti mancanti o rotte, compreso un cavo o una spina danneggiati.</li> </ul>
Macchina fuori uso	<ul style="list-style-type: none"> <li>• Chiudete i rubinetti dell'acqua per ridurre la pressione nei tubi e nelle valvole e per minimizzarne la perdita in caso di rottura. Controllate le condizioni dei tubi flessibili; può essere necessario cambiarli dopo 5 anni.</li> <li>• Prima di rimuovere la lavatrice o di eliminarla, togliete lo sportello per evitare che i bambini si nascondano all'interno.</li> <li>• Non accingetevi a riparare o a sostituire nessuna parte della macchina se non raccomandato specificatamente in questo Manuale Utente, o all'interno di istruzioni sull'uso e la riparazione di dispositivi elettrici che siete in grado di comprendere ed attuare.</li> <li>• Non manomettere i controlli.</li> </ul>

# Descrizione della lavatrice

## Corpo

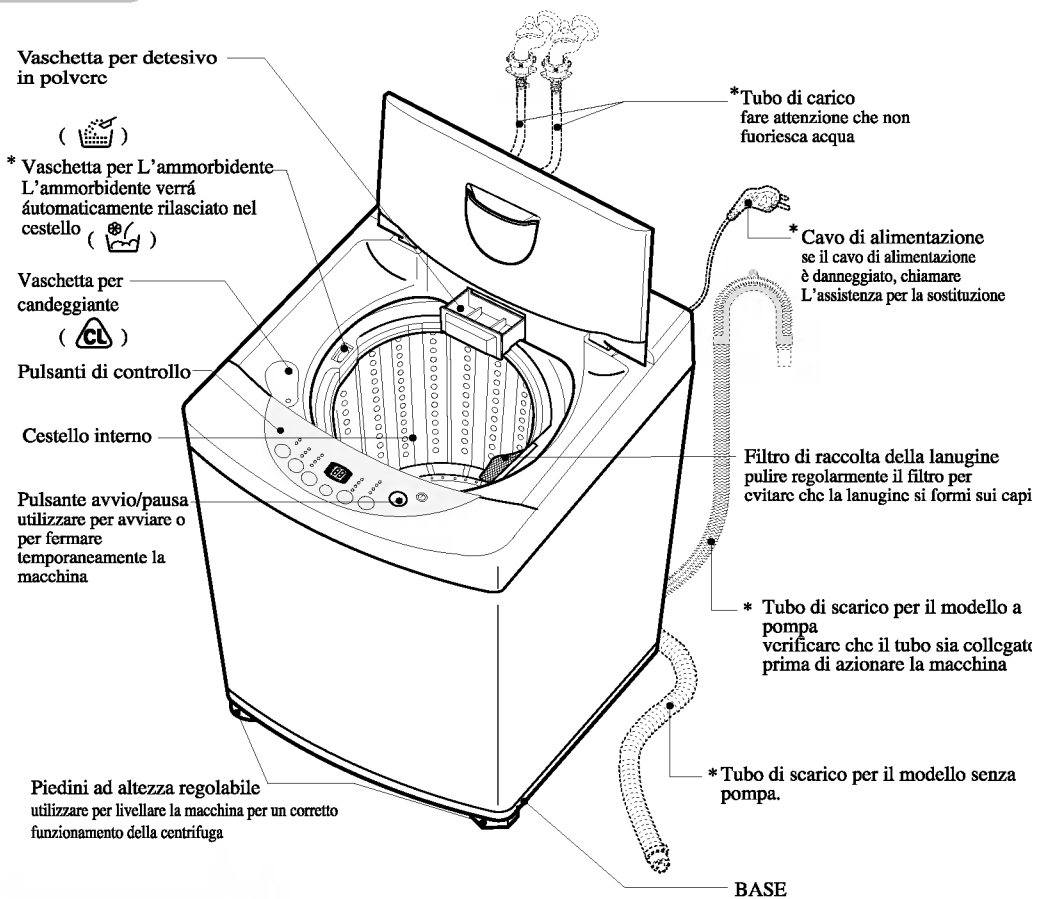

## Accessori in dotazione

### Tubi di carico

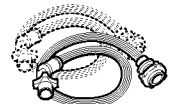
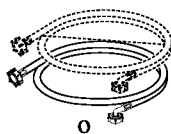

O un tubo per l'acqua fredda ed uno per la calda

### tubo di scarico

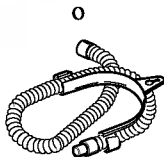
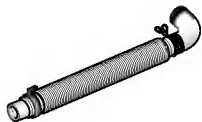

### protezione contro i topi (opzione)

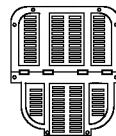

## nota

\* i componenti possono variare in base al modello della macchina

# Funzioni

Questa lavatrice prevede diversi metodi di lavaggio per soddisfare le diverse condizioni e tipi di bucato.

## Differenti tipologie di bucato

### Programma Fuzzy (normale)

Utilizzare questo programma per lavare biancheria come lenzuola, asciugamani, magliette. *(Vedere pagina 14)*

### Programma jeans

Utilizzare questo programma per tessuti resistenti particolarmente sporchi come jeans o abiti da lavoro.

### Programma lana

Per tessuti delicati (biancheria, lana, ecc.) che si possono facilmente danneggiare. *(Vedere pagina 14)*

Le fibre dei tessuti di lana lavabili in lavatrice hanno subito un particolare trattamento antinfeltrire per il lavaggio in lavatrice.

La maggior parte degli indumenti di lana fatti a mano non sono lavabili in lavatrice e si raccomanda quindi di lavarli a mano.

- Prima di lavare gli indumenti di lana controllate l'etichetta su cui sono riportate le istruzioni di lavaggio.
- Per i capi in lana utilizzate detersivi neutri specifici per la lana.
- I capi in lana non lavabili in lavatrice possono venire centrifugati per ridurre il tempo di asciugatura.
- Per asciugare i capi in lana distenderli su di uno stendipanni per tenerli in forma. Asciugare i capi all'ombra, lontano dalla luce diretta del sole. (Il calore e l'azione di rotolamento del ciclo di asciugatura possono restringere o infeltrire i tessuti di lana). Alcuni mollettoni di lana e prodotti in pelle se lavati in lavatrice possono causare l'inceppamento della pompa. (Assicurarsi che l'intero indumento sia lavabile in lavatrice e non solo il materiale della fodera). Si consiglia di lavare questi capi a mano e di metterli in lavatrice per la centrifuga a secco.

## Programmi di lavaggio secondo il tipo di bucato

### Programma Eco

Questo programma può essere utilizzato per lavare in breve tempo limitate quantità di bucato (meno di 2.0kg) non molto sporco.

### Programma ammollo

Questo programma può essere utilizzato per lavare biancheria molto sporca migliorando le performance di lavaggio per i programmi jeans e fuzzy *(vedere pagina 14)*

## Altri metodi di lavaggio

### RITARDO PARTENZA

Questa funzione permette di ritardare l'inizio del ciclo di lavaggio.

Il periodo di ritardo può essere stabilito direttamente dall'utilizzatore. *(vedere pagina 16)*

### Opzioni

Una o più opzioni di lavaggio possono essere selezionate per i programmi fuzzy e jeans. *(vedere pagina 18)*

### Opzioni di lavaggio

E' possibile selezionare le seguenti opzioni di lavaggio: centrifuga, risciacquo/centrifuga, solo risciacquo, lavaggio, lavaggio/risciacquo, lavaggio/risciacquo/centrifuga, oppure ammollo/lavaggio/risciacquo/centrifuga. *(vedere pagina 17)*

# Preparazione prima del lavaggio

## Etichette per le istruzioni di lavaggio

- \* Controllate le etichette sui capi. Vi è riportato il tipo di tessuto con cui è fabbricato l'indumento e come deve essere trattato. Suddividete e raggruppate i capi che possono essere trattati con lo stesso ciclo di lavaggio, la stessa temperatura dell'acqua e la stessa velocità di centrifuga.



## Suddivisione dei capi

Per ottenere migliori risultati di lavaggio, separate gli indumenti secondo il tessuto di fabbricazione.

- **Sporco** (Profondo, normale, leggero) Separate gli indumenti secondo il tipo e la quantità di sporco
- **Colore** (Bianchi, delicati, scuri) Separate gli indumenti bianchi da quelli colorati
- **Lanugine** (Produttori, Raccoglitori) Separate i capi che producono lanugine da quelli che la attirano
- Indumenti che producono lanugine Terital, ciniglia, spugne, felpe, DIAPERS
- Indumenti che attirano la lanugine Sintetici, velluto a coste, tessuti stampati, cuciture

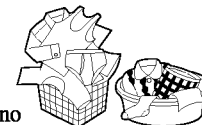

## Controlli prima del lavaggio

- Controllate tutte le tasche per verificare che siano vuote. Spille, fermagli, fiammiferi, penne, monete e chiavi possono danneggiare sia la lavatrice sia gli indumenti.
- Rammendate ogni indumento scucito ed attaccate i bottoni. Scuciture o buchi possono diventare più grandi durante il lavaggio.
- Togliete nastri, bretelle, ecc. per prevenire danni alla lavatrice o agli indumenti.
- Pretrattate lo sporco e le macchie.
- Assicuratevi che i capi siano lavabili in acqua.
- Controllate le istruzioni di lavaggio.

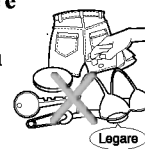

## Come pretrattare le macchie e lo sporco difficile

- pretrattare i colletti e i polsini delle camicie con uno smacchiatore prima di mettere i capi in lavatrice. Prima del lavaggio, pretrattare le macchie difficili con del sapone da bucato, detersivo liquido oppure con del detersivo in polvere unito ad acqua.
- utilizzare un liquido pretrattante oppure uno smacchiatore. Trattare le macchie appena possibile. Le macchie saranno più difficili da rimuovere se lasciate seccare. (per maggiori dettagli vedere pagina 11)

## Carica del bucato

Non lavate tessuti contenenti materiale infiammabile (cere, prodotti chimici per la pulitura, ecc.)

### Dosaggio del bucato

Il livello dell'acqua deve coprire appena i capi. Regolate il carico di conseguenza. Fate in modo che gli indumenti caricati non superino la linea superiore dei fori del cestello. Per aggiungere dei capi una volta iniziato il ciclo di lavaggio, premete il tasto Avvio ed immergete i nuovi capi. Chiudete lo sportello e premete ancora il tasto Avvio per riavviare la macchina.

### Indumenti leggeri e di grossa taglia

Indumenti come sottovesti e tessuti di lana sono leggeri, ampi e quindi galleggiano facilmente. Si consiglia di utilizzare una rete di nylon e di lavarli in poca acqua. Se il bucato galleggia durante il lavaggio si può danneggiare. Utilizzate il detersivo dopo averlo sciolto in modo che si distribuisca in modo uniforme.



### Indumenti lunghi

Utilizzate reti di nylon per gli indumenti lunghi e delicati. La rete di nylon impedisce che gli indumenti con lunghe bretelle o molto lunghi si stropicino durante il lavaggio.

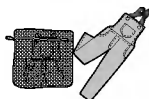

Chiudete le cerniere e i gancetti, legate i nastri per impedire che si impiglino agli altri vestiti.

※ La rete di nylon non viene fornita dalla LG.

## ⚠ Avvertenze



### Pericolo di incendio

Non lavate mai indumenti sporchi di benzina o di altri liquidi infiammabili.

Nessun tipo di lavatrice è in grado di rimuovere completamente le macchie di olio.

Non asciugate indumenti su cui ci siano macchie di qualsiasi tipo di olio (incluso l'olio da cucina).

Non rispettare questi divieti può risultare mortale, provocare esplosioni o incendi.

# Uso dell'acqua, del detersivo, del candeggiante e dell'ammorbidente.

## Uso dell'acqua

### Livello dell'acqua

- Questa lavatrice imposta automaticamente il livello dell'acqua in funzione della quantità del bucato quindi imposta il livello dell'acqua e la quantità del detersivo.
- Selezionando un programma di lavaggio, il livello dell'acqua e la quantità del detersivo verrà visualizzata sul pannello di controllo:
- La tabella che segue mostra la quantità di acqua.
- Quando il livello dell'acqua viene rilevato automaticamente, può risultare diverso a seconda della quantità di bucato anche se sul pannello di controllo viene indicato lo stesso livello di acqua.
- Quando il peso del bucato è inferiore a 0.6 Kg, la lavatrice regola automaticamente il livello minimo di acqua (36 litri) per diminuirne il consumo.

### Acqua - Detersivo

- Max  
- Alto  
- Medio  
- Basso  

### Temperatura dell'acqua

- La lavatrice imposta automaticamente la temperatura appropriata al tipo di programma di lavaggio.
- E' possibile variare la temperatura dell'acqua premendo il pulsante TEMP. ACQUA. **(Vedere pagina 10).**
- La temperatura dell'acqua influenza l'efficacia di tutti i detersivi da bucato e, quindi, i risultati del lavaggio. Le temperature raccomandate sono:
  - CALDA 49-60°C... (120-140°F) Capi bianchi, pannolini, biancheria, capi molto sporchi e capi con colori resistenti
  - TIEPIDA 29-40°C... (85-105°F) La maggior parte degli indumenti
  - FREDDA\* 18-24°C... (65-75°F) Solo per colori molto brillanti con macchie leggere
- Quando si lava con acqua fredda è necessario:
  - Regolare la quantità di detersivo e del pre-trattante in acqua tiepida.
  - Pretrattare le macchie e lo sporco
  - Lasciare a lungo in ammollo i capi macchiati
  - Utilizzare il candeggiante
- \* Una temperatura inferiore a 18°C.. (65°F) non utilizza tutta la forza lavante e può formare lanugine, lasciare residui di detersivo e macchie di sporco, ecc. Inoltre le etichette dei detersivi e dei capi definiscono fredda l'acqua a 26-29°C... (80-85°F). Se immergendo le mani nel cestello la temperatura dell'acqua risulta troppo fredda, il detersivo non sarà in grado di lavare energicamente il bucato.

### Attenzione

Se nell'acqua è presente del ferro, i vestiti potrebbero diventare gialli o avere delle macchie di colore marrone o arancione. Il ferro non è sempre visibile. L'installazione di un addolcente per l'acqua oppure di un filtro per il ferro potrebbe essere necessaria in diversi casi.

## Utilizzo del detersivo

### Detersivo

Si consiglia di seguire le indicazioni riportate sulle etichette dei detersivi. L'utilizzo di poco detersivo è una delle cause più comuni dei problemi di lavaggio. Utilizzare più detersivo in caso di acqua dura, grossi carichi, macchie di olio o unto, temperatura bassa dell'acqua.

### Scelta del detersivo

Si raccomanda l'uso di detersivi in polvere, liquidi o concentrati. Sapone in scaglie o detersivi in granuli non dovrebbero essere utilizzati nella lavatrice. Quando si lavano capi in lana, si raccomanda di usare detergenti adatti a questo tipo di tessuto.

## Utilizzo del detersivo

Quando si seleziona un programma di lavaggio, sul pannello di controllo appaiono il livello dell'acqua e la quantità di detersivo necessario. Il simbolo di un misurino rappresentato nel diagramma si riferisce a 40g di detersivo concentrato. La quantità di detersivo varia in base allo sporco dei capi da lavare (jeans e abiti da lavoro avranno bisogno di una quantità di detersivo superiore rispetto agli asciugamani).

Per i detersivi liquidi o concentrati, consultare le istruzioni riportate sulle confezioni.

Nota: per verificare se si sta usando la quantità di detersivo corretta, sollevare il coperchio a metà del ciclo di lavaggio. Dovrebbe vedersi uno strato sottile di schiuma sulla superficie dell'acqua. Una quantità eccessiva di schiuma potrebbe essere bella da vedere, ma non contribuisce a pulire al meglio i capi.

In caso di poca schiuma, il detersivo utilizzato non è sufficiente. Lo sporco potrebbe depositarsi nuovamente sui capi oppure nella macchina.

Se viene usata una quantità eccessiva di detersivo, il risciacquo potrebbe non essere efficace.

L'utilizzo di troppo detersivo può causare inquinamento ambientale, per questo motivo si consiglia di attenersi alle quantità indicate.

## Carica del detersivo

Aprire il cassetto del detersivo e versare la giusta quantità di detersivo nella vaschetta.

Vaschetta per il detersivo

Dosatore per detersivo in polvere.

Alcuni detersivi devono essere completamente diluiti prima di essere versati nella lavatrice per ottenere risultati di lavaggio migliori.

Consultare le istruzioni riportate sulle confezioni.

Se viene utilizzato del detersivo in polvere, è importante che la quantità necessaria venga sciolta in acqua bollente prima di essere versata per il ciclo di lavaggio.

Diluire il detersivo in acqua tiepida quando si lava a freddo, può migliorare i risultati di lavaggio.

Dosatore per detersivo in polvere ed ammorbidente

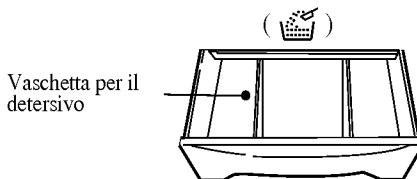

Vaschetta per il detersivo

## Uso del candeggiante.

Verificare le etichette dei capi per speciali istruzioni e separare la biancheria da candeggiare.

Diluire la candeggina liquida a base di cloro.

Utilizzare la quantità di candeggina raccomandata, seguire attentamente le istruzioni sul flacone.

Prima di avviare la lavatrice, versare la quantità di candeggina indicata direttamente nell'apposita vaschetta. Evitare di schizzare o di riempire troppo la vaschetta. La candeggina in polvere deve essere diluita con acqua prima di essere versata nella vaschetta.

Dosatore della candeggina

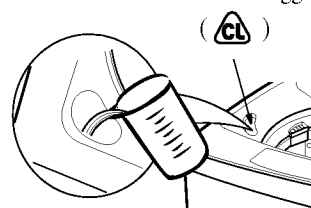

### Attenzione

- Non versare mai candeggina non diluita direttamente sui capi o nella vaschetta apposita.
- Questo potrebbe causare un cambiamento di colore dei capi oppure rovinare la biancheria.
- Non miscelare candeggina con ammoniaca o con acidi come aceto oppure smacchiatori per ruggine. Questa miscela potrebbe rilasciare gas tossici che potrebbero causare la morte. Non versare candeggina in polvere direttamente nella vaschetta senza averla diluita prima.

# Uso dell'acqua, del detersivo, del candeggiante e dell'ammorbidente

## Uso dell'ammorbidente

- diluire l'ammorbidente con dell'acqua. L'uso di ammorbidente non diluito potrebbe macchiare i capi
  - misurare e versare la quantità corretta di ammorbidente nella vaschetta apposita con questo simbolo (☼). Seguire attentamente le istruzioni del produttore.
- ☞ L'ammorbidente viene automaticamente rilasciato durante l'ultimo risciacquo con un beep di segnalazione.
- ☞ Se si desidera impostare un risciacquo extra, sarà necessario aggiungere manualmente l'ammorbidente quando si udirà il beep di segnalazione. Questo può migliorare la funzione dell'ammorbidente.
- Non riempire troppo la vaschetta. Questa può contenere al massimo 35ml. Non versare mai più di 35ml.  
Se la vaschetta viene riempita troppo, l'ammorbidente potrebbe essere rilasciato prima del dovuto e causare la formazione di macchie sui tessuti. Un misurino con beccuccio vi aiuterà ad evitare che questo avvenga.
  - L'azione dell'ammorbidente può essere diversa in base alla viscosità del prodotto. Più l'ammorbidente è denso, più la sua azione sarà poco efficiente. Si consiglia di diluire l'ammorbidente con acqua se troppo denso, e successivamente di versarlo manualmente quando il BEEP segnala l'inizio dell'ultimo risciacquo. Questa funzione di segnalazione è presente solo in determinati modelli. Tenete presente che l'ammorbidente deve essere sempre diluito prima di essere versato e non deve essere mai versato direttamente sulla biancheria.

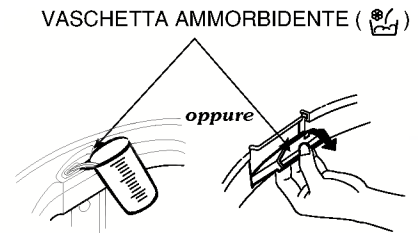

### Attenzione

- Non unire con detersivo oppure con candeggina.
- Non versare mai l'ammorbidente direttamente sui capi. Potrebbe macchiarli.
- Non fermare la lavatrice durante il primo ciclo di centrifuga per versare l'ammorbidente
- Utilizzando una opzione di lavaggio, l'ammorbidente non verrà rilasciato automaticamente.

## Scrud

Avviene quando vi è formazione di una sostanza simile a cera all'interno della lavatrice dovuto al contatto tra l'ammorbidente ed il detersivo. Questo processo non è dovuto ad un difetto della macchina. Consentire la formazione di questa sostanza all'interno della lavatrice può portare alla formazione di macchie sugli indumenti e creare un odore sgradevole nel cestello.

### In caso di utilizzo di ammorbidenti si raccomanda di

- Versare il liquido nell'apposita vaschetta, non rovesciarlo fuori e non superare l'indicatore di livello.
- Pulire la vaschetta appena il ciclo di lavaggio è terminato.
- Pulire regolarmente la lavatrice.
- Con il lavaggio ad acqua fredda cresce la probabilità della formazione di tale sostanza. Si raccomanda di fare un lavaggio ad acqua tiepida o calda circa ogni 5 lavaggi.
- Ammorbidenti diluiti hanno meno probabilità di lasciare residui nella vaschetta e di formare tale sostanza.

# Guida speciale per la rimozione delle macchie

## ⚠ ATTENZIONE

- Non utilizzare o mescolare candeggina con altri prodotti per la casa che contengano componenti chimici come liquidi per pulire bagni, prodotti antiruggine, acidi o prodotti che contengano ammoniaca.
- Questo tipo di miscela potrebbe produrre dei vapori dannosi alla salute che possono causare lesioni o morte. Per ridurre il rischio di incendio o di serio danno a cose o a persone, leggere attentamente le istruzioni riportate sotto:
  - leggere attentamente le istruzioni riportate sulle etichette degli smacchiatori.
  - Conservare questi prodotti nei contenitori originali e fuori dalla portata dei bambini.
  - Lavare qualsiasi utensile utilizzato per questi prodotti.
  - Non mescolare prodotti per la rimozione di macchie, in particolare ammoniaca e candeggina. Potrebbero dare origine a fumi dannosi.
  - Non lavare mai capi che sono stati precedentemente lavati, puliti, in ammollo o macchiati con benzina, solventi per la pulizia a secco o con altre sostanze infiammabili o esplosive. In questo modo potrebbero espellere dei vapori che possono causare esplosioni.
  - Non usare mai solventi altamente infiammabili, come benzina, all'interno dell'abitazione. I vapori possono esplodere a contatto con fiamme o scintille.

## Per rimuovere le macchie con successo:

- Rimuovere le macchie appena possibile.
- Una volta determinato il tipo di macchia, seguire le istruzioni per il trattamento contenute nella tabella seguente.
- Per pretrattare le macchie, utilizzare detergente liquido o prodotti per prelavaggio o detergente in granuli unito ad acqua.
- Sulle macchie sconosciute utilizzare acqua fredda in quanto l'acqua calda potrebbe fissare le macchie.
- Controllare bene le etichette sui capi prima di trattarli.
- Per evitare che i capi possano scolorire, testare il prodotto per smacchiare su una parte nascosta del capo da trattare.
- Risciacquare e lavare i capi dopo aver usato lo smacchiatore.



**Seguire le istruzioni di lavaggio sulle etichette dei capi.**

## Rimozione delle macchie

Tipo di macchia	Come trattare
Nastro adesivo, chewing gum, mastiche	Applicare del ghiaccio sulle macchie. Togliere i residui in eccesso dalla superficie della macchia. Posizionare la superficie della macchia a faccia in giù su carta assorbente. Coprire totalmente con un liquido smacchiatore o con un liquido per la pulitura a secco non infiammabile.
Omogeneizzati, latticini, uova	Usare prodotti che contengano enzimi per pretrattare o lasciare in ammollo la macchia.
Bevande (caffè, te, soda, succo, bevande alcoliche)	Pretrattare la macchia. Lavare utilizzando acqua fredda e candeggina delicata per questo tipo di tessuto.
Sangue	Lasciare in ammollo in acqua fredda. Fregare con del sapone da bucato. Oppure pretrattare o lasciare in ammollo con un prodotto contenente enzimi. Lavare utilizzando candeggina delicata per questo tipo di tessuto.
Cera, colori	Grattare via la cera in eccesso dalla superficie. Posizionare il tessuto tra due fogli di carta assorbente con la macchia rivolta verso il basso. Passare con il ferro da stiro caldo fino a che la cera non verrà assorbita dalla carta. Cambiare frequentemente la carta assorbente. Trattare quello che rimane della macchia con un liquido smacchiatore o con un liquido per la pulitura a secco non infiammabile. Lavare a mano per rimuovere il solvente. Lavare utilizzando candeggina delicata per questo tipo di tessuto.
Cioccolato	Pretrattare o lasciare in ammollo in acqua tiepida usando un prodotto contenente enzimi. Lavare utilizzando candeggina delicata per questo tipo di tessuto.
Sporco su colletti o su polsini, cosmetici	Pretrattare con un liquido smacchiatore o fregare con del sapone da bucato.
Tinture su tessuti bianchi	Utilizzare del liquido decolorante. Lavare utilizzando candeggina delicata per questo tipo di tessuto.
Erba	Pretrattare o lasciare in ammollo in acqua tiepida utilizzando prodotti contenenti enzimi. Lavare utilizzando candeggina delicata per questo tipo di tessuto.
Grasso, olio (burro, grassi, condimenti per insalate, olio da cucina, grasso della macchina, olio del motore)	Togliere i residui in eccesso dai tessuti. Pretrattare. Lavare utilizzando acqua molto calda adeguata al tipo di tessuto. Per lo sporco difficile utilizzare un liquido per la pulitura a secco non infiammabile sul retro della macchia. Cambiare la carta assorbente posizionata sotto la macchia frequentemente. Risciacquare bene. Lavare utilizzando acqua molto calda adeguata al tipo di tessuto.
Inchiostro	Alcuni inchiostri possono essere impossibili da rimuovere. Il lavaggio potrebbe fissare l'inchiostro. Utilizzare un liquido smacchiatore, alcool denaturato oppure un liquido per la pulitura a secco non infiammabile.
muffa	Lavare utilizzando candeggina al cloro se adatta per questo tipo di tessuto. Oppure, lasciare in ammollo con candeggina e acqua calda prima del lavaggio. I tessuti che risultano notevolmente ammuffiti potrebbero rimanere permanentemente danneggiati.
Fango	Spazzolare via dai tessuti il fango secco. Pretrattare o lasciare in ammollo il tessuto con un prodotto contenente enzimi.
Mostarda, pomodoro	Pretrattare con un prodotto smacchiatore. Lavare utilizzando candeggina delicata per questo tipo di tessuto.
Smalto	Questo tipo di macchia potrebbe essere impossibile da rimuovere. Posizionare il tessuto su carta assorbente con la macchia rivolta verso il basso. Applicare il solvente per smalto sul retro della macchia. Ripetere il trattamento cambiando la carta assorbente diverse volte. Non usare su tessuti contenenti acetato.
Pittura, vernice	IDROPITTURA: immergere il tessuto quando la macchia è ancora fresca. Lavare. Una volta asciutta la macchia non si potrà più rimuovere. PITTURA AD OLIO O VERNICE: utilizzare il solvente indicato sulla latta di vernice o della pittura. Risciacquare diverse volte prima del lavaggio.
Ruggine (marrone o gialla)	Per le macchioline, utilizzare uno smacchiatore per ruggine. Per lo scolorimento di un intero carico, utilizzare detergente a base di fosfato e candeggina senza cloro. Non utilizzare candeggina al cloro perché potrebbe intensificare lo scolorimento.
Liquido per pulire le scarpe	PULITORE LIQUIDO: pretrattare con del detergente in polvere e acqua. PULITORE IN CREMA: togliere i residui dal tessuto. Pretrattare con un liquido smacchiatore oppure con un detergente per la pulitura a secco non infiammabile. Fregare il detergente sulla parte inumidita. Lavare utilizzando candeggina delicata per questo tipo di tessuto.

# D

## Descrizione dei comandi

### Tasto temperatura dell'acqua

- E' utilizzato per selezionare la temperatura dell'acqua. Premendo il tasto è possibile scegliere tra acqua tiepida (Calda e Fredda), solo calda e solo fredda. Il valore preimpostato è Fredda.

### Tasto del livello dell'acqua (indicatore della quantità di detersivo)

- E' utilizzato per impostare il livello dell'acqua necessario. La giusta dose di detersivo viene indicata accanto al livello dell'acqua nel diagramma ACQUA-DETERSIVO.
- Il livello dell'acqua viene selezionato automaticamente per i programmi fuzzy e jeans. Premendo il tasto è possibile visualizzare le seguenti selezioni:  
ALTO→ALTO.MAX→MAX→BASSO→  
BASSO.MEDIO→MEDIO→MEDIO.ALTO→ALTO.

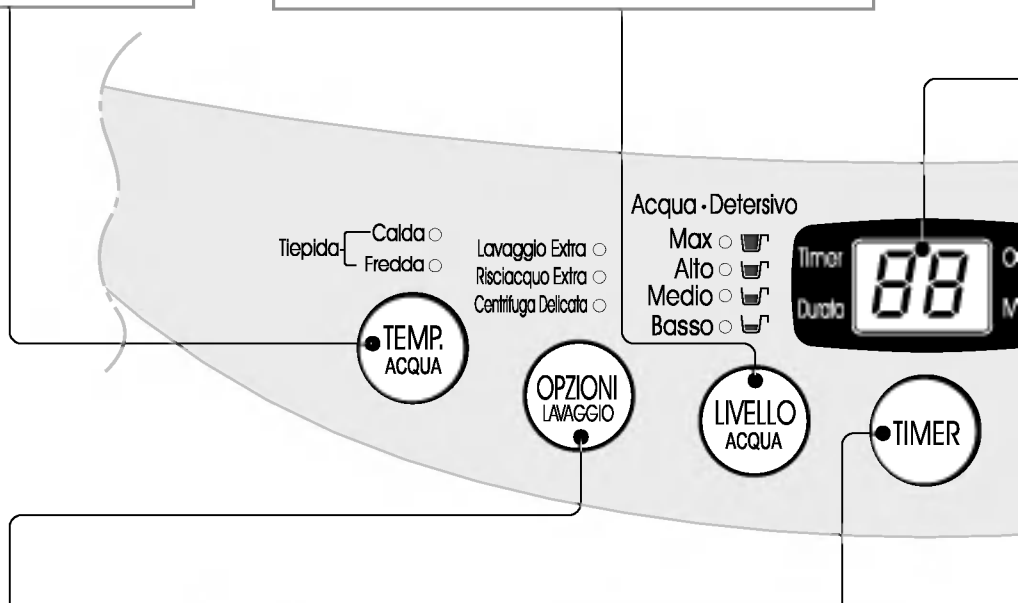

### Tasto opzioni di lavaggio (opzione)

- in base al tipo di biancheria ed al tipo di sporco è possibile selezionare manualmente l'opzione di lavaggio desiderata.
- Premendo il tasto è possibile cambiare opzione di lavaggio. *(vedere a pagina 18)*

### tasto RITARDO PARTENZA

- questo tasto serve per selezionare un periodo di ritardo del termine del ciclo.
- Premendo il pulsante, il tempo aumenta.
- Premendo il pulsante si visualizzano sul display le seguenti selezioni: 3 → 4 → 5 → ..... → 11 → 12 → 14 → 16.....3ore
- Per eliminare il tempo selezionato, è sufficiente spegnere la macchina *(vedere pagina a16)*

### Nota

Il pannello di controllo può subire delle modifiche a seconda del tipo di modello.

### Tempo residuo, ritardo partenza, indicatore di allarme

- Tempo residuo – durante il lavaggio, viene indicato sul display il tempo residuo.
- Ritardo partenza – quando viene selezionato il programma di ritardo partenza, il display indicherà il periodo in cui si concluderà il ciclo.
- Allarme – quando si verifica un errore, appare un messaggio di errore per indicare l'anomalia. Per esempio, (  $dE$  ) indica che il coperchio è aperto.

### Tasto di avvio / pausa

- E' utilizzato per avviare o interrompere il ciclo di lavaggio.
- Premendo ripetutamente questo tasto si riavvia o si arresta il ciclo.
- La macchina si spegne automaticamente 10 minuti dopo l'interruzione.

### Tasto di spegnimento automatico

- E' utilizzato per accendere o spegnere la macchina.
- Premendolo una seconda volta si attiva o si arresta la macchina.
- A lavaggio ultimato la macchina si spegne automaticamente dopo circa 10 secondi.

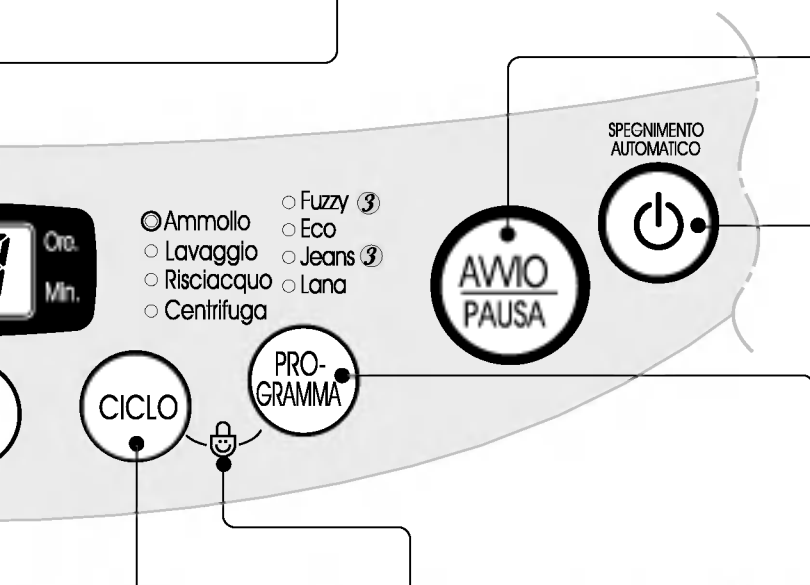

### Tasto ciclo

- Premere il tasto ciclo per selezionare la funzione desiderata tra le seguenti: ammollo, lavaggio, risciacquo e centrifuga.

### Funzione BLOCCO COMANDI

























- E' utilizzato per bloccare o sbloccare i tasti del pannello di controllo per evitare che le impostazioni di lavaggio vengano modificate dai bambini.
- Per bloccare, premere simultaneamente i tasti di ciclo e programma e per sbloccare premerli nuovamente durante il ciclo di lavaggio. (cfr. pagina 18)

### tasto programma

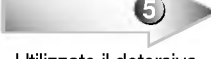















- premere per selezionare il programma di lavaggio desiderato.
- Questo tasto permette di selezionare 4 differenti programmi a seconda del tipo di biancheria e di sporco.
- Premendo il tasto, il programma si illumina secondo la sequenza: fuzzy, eco, jeans, lana, fuzzy. Il programma 3 step funziona nei cicli fuzzy e jeans se si seleziona un livello di acqua medio o alto.

※  $\textcircled{3}$  : Il programma "3 step" funziona nei cicli Fuzzy e Jeans se si seleziona un livello di acqua medio o alto.

# Programmi di lavaggio

Programma	SPEGNIMENTO AUTOMATICO 	Aggiungere il bucato 	PRO-GRAMMA 	CICLO 	Aggiungere il detersivo 	
<b>Programma Fuzzy (Normale)</b> Utilizzato per carichi normali, questo programma seleziona le condizioni più adatte e completa la sequenza in un ciclo di funzionamento. Il sensore incorporato rileva il peso del bucato e la potenza di lavaggio ideale, e imposta automaticamente la durata del lavaggio, il numero degli sciacqui e la durata della centrifuga.					 <ul style="list-style-type: none"> <li>• Aggiungere la giusta quantità di detersivo indicata dal livello dell'acqua vicino alla scritta ACQUA-DETERSIVO. Oppure seguire le avvertenze riportate sulla confezione del detersivo.</li> </ul>	<ul style="list-style-type: none"> <li>• Il ce...</li> <li>• La l...</li> <li>• dell...</li> <li>• dete...</li> <li>• cari...</li> </ul>
<b>Programma Eco</b> Utilizzato per lavare piccole quantità di bucato non molto sporche in breve tempo. Si raccomanda di lavare con questo programma al massimo 2kg di biancheria.			 <ul style="list-style-type: none"> <li>• selezionare il programma ECO sul pannello di controllo</li> </ul>		 <ul style="list-style-type: none"> <li>• Aggiungere la giusta quantità di detersivo indicata nel diagramma acqua-detersivo.</li> </ul>	
<b>Programma Jeans</b> Utilizzate il programma Jeans per lavare indumenti pesanti, resistenti e molto sporchi come i jeans e gli abiti da lavoro.		 <ul style="list-style-type: none"> <li>• Spread the jean evenly in the tub</li> </ul>	 <ul style="list-style-type: none"> <li>• Selezionate il programma <b>Jeans</b> sul pannello di controllo.</li> </ul>			
<b>Programma Lana</b> Utilizzate questo programma per lavare indumenti delicati quali biancheria e capi in lana. (Lavare solo abiti sulla cui etichetta sia posta l'indicazione "Lavare con acqua"). Prima di procedere al lavaggio leggete attentamente le avvertenze riportate sull'etichetta. (Lavate soltanto capi lavabili in acqua). (wash only water washable clothes)			 <ul style="list-style-type: none"> <li>• Selezionate il programma lana sul pannello di controllo.</li> </ul>		 <ul style="list-style-type: none"> <li>• Utilizzate il detersivo neutro più appropriato per il tipo di bucato.</li> <li>• Per lavare i capi in lana utilizzate un detersivo delicato specifico per la lana.</li> </ul>	
<b>Programma Ammollo</b> Utilizzare questa funzione per lavare della biancheria normale o pesante molto sporca. Questa impostazione può essere usata con i programmi fuzzy e jeans.			 <ul style="list-style-type: none"> <li>• la funzione ammollo non funziona con i programmi lana ed eco.</li> </ul>			
<ul style="list-style-type: none"> <li>• Premere il pulsante ciclo fino a che la luce accanto alla scritta ammollo non si accende. Di seguito si illumineranno anche lavaggio, risciacquo e centrifuga.</li> <li>• Fino a quando il ciclo non sarà completo, la luce rimarrà accesa.</li> </ul>						<ul style="list-style-type: none"> <li>• la l...</li> <li>• del...</li> <li>• de...</li> <li>• su...</li> <li>• l'ac...</li> </ul>

- Ammollo
- Lavaggio
- Risciacquo
- Centrifuga

	Chiudere il coperchio	Fine	Note e precauzioni
 <ul style="list-style-type: none"> <li>• Il cestello ruota per 8 secondi per rilevare il peso del bucato.</li> <li>• La lavatrice indica il livello dell'acqua e la quantità di detersivo necessaria, e carica l'acqua.</li> </ul>	 <ul style="list-style-type: none"> <li>• Il carico dell'acqua dura 2 minuti dopo l'avvio del programma, per fornire l'acqua assorbita dal bucato.</li> </ul>	 <ul style="list-style-type: none"> <li>• Al termine del programma di lavaggio, la lavatrice emette un segnale acustico per 10 secondi e si spegne automaticamente.</li> </ul>	<ul style="list-style-type: none"> <li>• Se nel cestello è già presente dell'acqua, o se il bucato è già bagnato, il livello dell'acqua può diventare eccessivamente elevato.</li> <li>• Se i capi nel cestello sono molto leggeri, il livello dell'acqua può risultare più basso.</li> <li>• Durante il lavaggio possono verificarsi variazioni della temperatura (calda/fredda) e dei livelli dell'acqua. <i>(vedere pagina 12)</i></li> </ul>
			
			
			<ul style="list-style-type: none"> <li>• Non impostate manualmente il livello dell'acqua su MEDIO per evitare di danneggiare il bucato.</li> <li>• Lavare con acqua calda può danneggiare il bucato (la lavatrice imposta automaticamente su acqua fredda). Non caricate più di 2 kg di bucato.</li> <li>• Per far asciugare i capi in lana stendeteli su di un panno e mantenetele all'ombra. Non asciugate i capi al calore diretto del sole. (Il calore e l'azione della centrifuga possono restringere o infeltrire i capi in lana).</li> <li>• Per evitare danni al bucato, il ciclo di centrifuga può sembrare lento. Ciò serve anche ad evitare le pieghe, e quando lo si estrae dal cestello sarà ancora bagnato. Tutto ciò è normale.</li> <li>• Non è possibile selezionare il programma di ammollo durante il programma lana.</li> </ul>
 <ul style="list-style-type: none"> <li>• la lavatrice indica il livello dell'acqua e la quantità di detersivo necessaria e successivamente carica l'acqua.</li> </ul>			

# P programma RITARDO PARTENZA

Questo programma può essere utilizzato per ritardare il termine del lavaggio. Le ore aggiuntive possono essere impostate dall'utente.

Il tempo indicato sul display si riferisce al tempo finale e non al momento iniziale.

- 1 Premete il pulsante di Accensione per attivare la corrente.



- 2 Premete il tasto Programma per selezionare il programma di lavaggio



- Selezionate il programma indicato per il tipo di bucato sul pannello di controllo. Questa funzione non è attiva con il programma Lana.

- 3 premere il pulsante TIMER per selezionare il ritardo desiderato.

### Come selezionare il ritardo



Esempio: sono le 7.00 del mattino. Desideriamo che il termine del lavaggio avvenga alle 21.00. Impostiamo il tempo premendo il pulsante timer ripetutamente fino ad impostare il ritardo desiderato.



(RES.=DELAY)

- 4 Aggiungete il detersivo.

- Il giusto quantitativo di detersivo è indicato vicino al livello di Acqua-Detersivo.
- Quando lo sportello è aperto la lavatrice non funziona, ed un segnale acustico ricorda di chiuderlo.

- 5 Caricate il bucato e premete il pulsante Avvio/Pausa.



- Premendo il pulsante Avvio/Pausa la luce lampeggia ed appare la durata del lavaggio.

- 6 Chiudete lo sportello.

- L'acqua entra per 2 minuti dopo l'inizio del lavaggio per sostituire quella assorbita dal bucato.

Fine del lavaggio.

Il lavaggio terminerà entro il tempo stabilito.

### Nota

- Se lo sportello è aperto la lavatrice non funziona ed un segnale acustico ricorda di chiuderlo.
- Per selezionare manualmente il tempo di lavaggio, il numero di risciacqui, la durata della centrifuga, il livello dell'acqua, la scelta della temperatura dell'acqua e la potenza del getto, premete il pulsante Programma RITARDO PARTENZA e selezionate l'opzione desiderata. Quindi premete il pulsante Avvio/Pausa.
- Nel caso in cui il bucato non possa essere tolto dalla lavatrice subito dopo il termine del lavaggio, si consiglia di non attivare la centrifuga.  
(Il bucato lasciato per molto tempo nel cestello dopo la centrifuga si stropiccia).

## Opzioni di lavaggio

Quando sono necessari solo i cicli di Lavaggio, di Lavaggio/Risciacquo o di Risciacquo è possibile impostarli manualmente.

1 Premere il pulsante di Accensione per attivare la corrente.



2 lavaggio, lavaggio+risciacquo, risciacquo, risciacquo+centrifuga oppure solo centrifuga



- premere il pulsante CICLO fino a quando non si accende la luce delle opzioni di lavaggio (*vedere pagina 13*).
- Se si desidera solo scaricare l'acqua, lasciare che l'acqua della vasca sia scaricata completamente e successivamente spegnere la macchina.

3 Premete il pulsante Potenza flusso d'Acqua per regolarne il livello in funzione della quantità di bucato. Se non viene fatta nessuna scelta, la macchina imposta automaticamente un livello di acqua medio. (*Vedere pagina 12*)



4 Caricate il bucato nel cestello.

5 Premete il pulsante Avvio/Pausa.



6 Aggiungete il detersivo e chiudete lo sportello.

### Nota

- quando una delle opzioni di lavaggio, lavaggio+risciacquo o risciacquo viene selezionata, l'acqua non verrà automaticamente scaricata al termine del ciclo. Se si desidera scaricare l'acqua, selezionare la Centrifuga e attendere che tutta l'acqua sia stata scaricata. Successivamente premere il pulsante avvio/pausa.
- Se il livello di acqua non viene specificato, viene automaticamente selezionato il livello medio.
- Se viene selezionato solo il risciacquo, il ciclo avrà inizio dal caricamento dell'acqua.

# A

## ltre funzioni utili

### Blocco dei comandi

Se si desidera bloccare tutti i pulsanti per evitare che i programmi possano essere modificati dai bambini, è disponibile l'opzione di blocco dei comandi

#### Come bloccare i comandi

- 1 Premete il pulsante di Spegnimento Automatico.

SPEGNIMENTO  
AUTOMATICO



- Attiva la corrente.

- 2 Premete il pulsante Avvio/Pausa per avviare il lavaggio.



- Tutte le condizioni di lavaggio vengono impostate secondo il manuale.

- 3 Premete simultaneamente i pulsanti Ciclo e Programma.

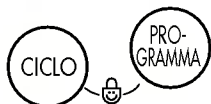

- Durante il programma di lavaggio, tutti i pulsanti sono bloccati fino a quando questo non sia terminato o qualora la funzione di blocco venga disattivata manualmente.

#### Come sbloccare i comandi

Per sbloccare i comandi durante il lavaggio, premete di nuovo simultaneamente i pulsanti Ciclo e Programma.

### Opzioni di lavaggio

Una o più opzioni di lavaggio possono essere selezionate per i programmi jeans e Fuzzy. Il programma cambierà in funzione dell'opzione selezionata.

- **Lavaggio extra:** aggiunge 3 minuti al lavaggio
- **Risciacquo extra:** aggiunge un risciacquo profondo.  
Se si desidera un risciacquo extra, bisogna aggiungere manualmente l'ammorbidente quando un beep indica l'ultimo risciacquo. Questo migliora la azione dell'ammorbidente.
- **Centrifuga delicata:** questa opzione permette di fare una centrifuga più delicata rispetto alla normale.

### Disattivazione delle segnalazioni acustiche

Per utilizzare la lavatrice senza segnali acustici, premete simultaneamente i pulsanti livello acqua e ciclo. Per riattivare la funzione premete di nuovo simultaneamente i pulsanti livello acqua e ciclo.

# P osizionamento e livellamento

Assicuratevi che i bulloni di sicurezza sono stati rimossi prima di utilizzare la macchina

- 1** Collocate la macchina su un pavimento piano, solido e facilmente raggiungibile.

Si consiglia di lasciare almeno 2 cm sia a destra che a sinistra tra la macchina e le pareti circostanti per facilitare l'installazione. Tra il retro della macchina e la parete lasciare almeno 10 cm.

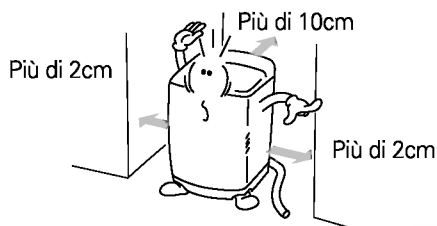

## ATTENZIONE

Se la lavatrice viene installata su di una superficie non uniforme, cedevole o traballante causando così una vibrazione eccessiva, si può verificare un malfunzionamento nella centrifuga o un errore "UE". La lavatrice deve essere posta su di una superficie piana e stabile per evitare il malfunzionamento della centrifuga.

- 2** Verifica del livello

Aprire lo sportello e controllate che sia come mostrato in figura. Controllate che la bolla dell'indicatore di livello sia in centro.

Visione dall'alto della macchina

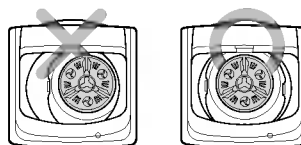

- 3** regolazione della macchina

alzare il frontale della lavatrice e regolare i piedini fino a che la lavatrice non è posizionata correttamente.

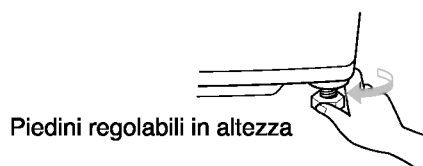

※Installazione della protezione contro i topi (opzione). Inserite la protezione dal davanti o dal retro della macchina e avvitatela. (1 pezzo).

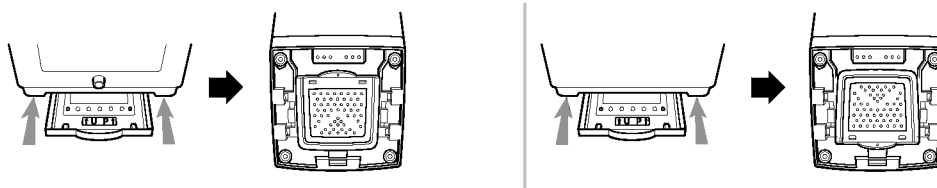

## Attenzione

Se l'apparecchio è alimentato da una prolunga o da un generatore, questi e la presa di corrente devono essere posizionati in modo che non siano esposti agli spruzzi d'acqua ed all'umidità.

# Collegamento dei tubi di carico

Prima di collegare i tubi di carico al rubinetto dell'acqua, controllate il tipo di tubo e leggete le seguenti istruzioni. Tenete presente che i tubi di carico forniti possono variare da paese a paese. Assicuratevi di collegare la bocchetta azzurra al rubinetto dell'acqua fredda e la bocchetta rossa al rubinetto dell'acqua calda.

## Collegamento dei tubi di carico al rubinetto dell'acqua

### Tipo Normale

(Rubinetto normale senza filettature e collegamento a vite del tubo).

#### 1 Allentate le viti

Allentate le viti dell'adattatore in modo che vi si possa inserire il rubinetto.

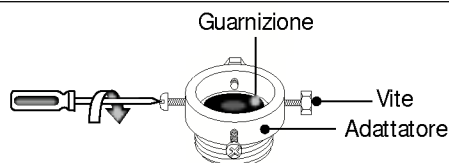

#### 2 Fissate l'adattatore al rubinetto

Spingete l'adattatore verso l'alto in modo che la guarnizione aderisca perfettamente al rubinetto. Quindi serrate le 4 viti.

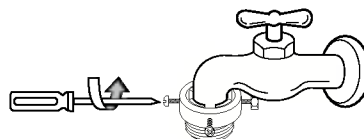

#### 3 Serrate stretto il tubo di carico dell'acqua all'adattatore

Spingete il tubo di carico dell'acqua verso l'alto in modo che la guarnizione all'interno del tubo aderisca perfettamente al rubinetto.

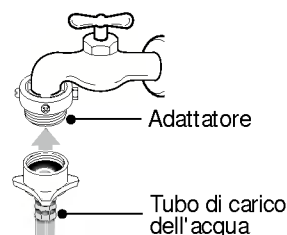

#### 4 Fissate l'adattatore al tubo di carico dell'acqua

Collegate il tubo di carico all'adattatore e quindi avvitatelo girandolo verso destra.

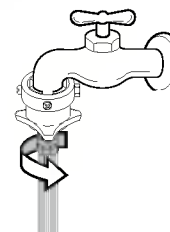

#### 5 Controllate il collegamento tra il tubo di carico e l'adattatore

Dopo aver collegato il tubo, aprite il rubinetto per verificare che non ci siano perdite. Se il collegamento perde, chiudete il rubinetto e ricominciate dal punto 1.

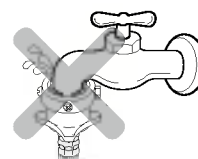

**Tipo normale**

(Rubinetto normale, senza filettature e collegamento a pressione del tubo)

**1** Separate l'adattatore centrale dal tubo di carico

Separate l'adattatore centrale dal tubo di carico tirando e premendo la guarnizione e l'impugnatura a pressione collegate al tubo di carico.

**2** Allentate i dadi fissati per collegare l'adattatore al tubo

Allentate la vite dell'adattatore in modo che il rubinetto possa essere inserito al centro.

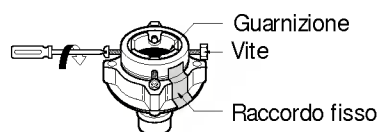
**Nota**

Se il rubinetto è troppo grosso

Se il diametro del rubinetto è troppo largo o è quadrato, allentate le 4 viti e rimuovete la piastra guida.

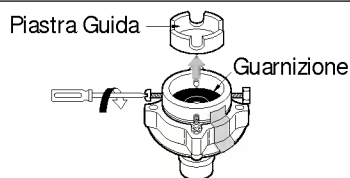
**3** Fissaggio degli adattatori al rubinetto

Inserite gli adattatori sul rubinetto spingendoli verso l'alto, in modo da farli aderire alle guarnizioni. Quindi avvitate le 4 viti.

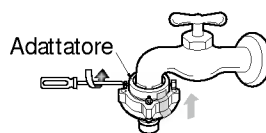
**4** Fissaggio dell'adattatore superiore e di quello centrale

Rimuovete il raccordo fisso tra l'adattatore superiore e quello centrale. Avvitare gli adattatori bloccandone uno e girando quello centrale verso destra.

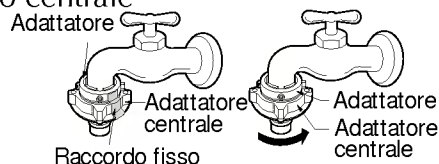
**5** Collegamento dell'adattatore centrale al tubo di carico

Spingete verso il basso la guarnizione a pressione del tubo di carico che era separato dall'adattatore centrale (vedere il punto 1) e quindi collegatelo all'adattatore centrale.

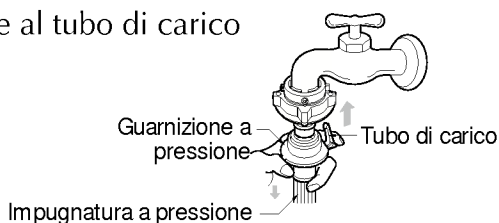
**6** Accertatevi che non ci siano perdite

Dopo aver collegato il tubo di carico, aprite il rubinetto per verificare che non ci siano perdite. Se il collegamento perde, chiudete il rubinetto e ricominciate dal punto 1.

Se non vengono seguite le indicazioni del punto 1, può verificarsi una perdita.



# Collegamento dei tubi di carico

## Tipo a vite

### 1 Avvitare il tubo di carico al rubinetto.

Inserite il tubo di carico in modo che la guarnizione all'interno del tubo aderisca completamente al rubinetto.

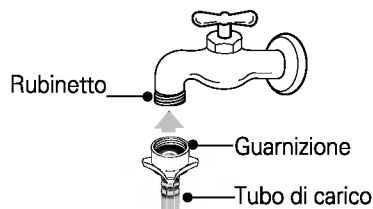

### 2 Collegare il tubo di carico al rubinetto.

Collegate il tubo di carico al rubinetto e quindi avvitatelo girando verso destra.

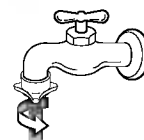

### 3 Accertatevi che non ci siano perdite

Dopo aver collegato il tubo di carico, aprite il rubinetto per verificare che non ci siano perdite.

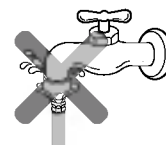

## Collegamento del tubo di carico alla lavatrice

Collegate il tubo di carico alla bocchetta di ingresso della lavatrice, e quindi fissatelo avvitando la ghiera di collegamento.

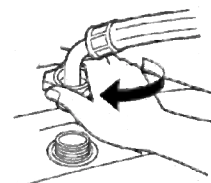

Controllate se all'interno della ghiera si trova una guarnizione isolante.

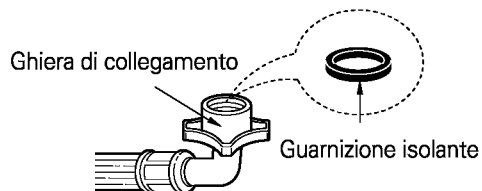

# Collegamento del tubo di scarico

Prima di collegare il tubo di scarico, verificate il vostro modello di tubo e seguite le relative istruzioni.

## Modello a pompa

- 1 Collegare il tubo di scarico alla bocchetta di scarico, e stringere la molletta di fissaggio.

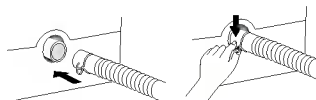

- 2 Agganciare l'altra estremità del tubo al bordo di un lavandino o di una vasca.

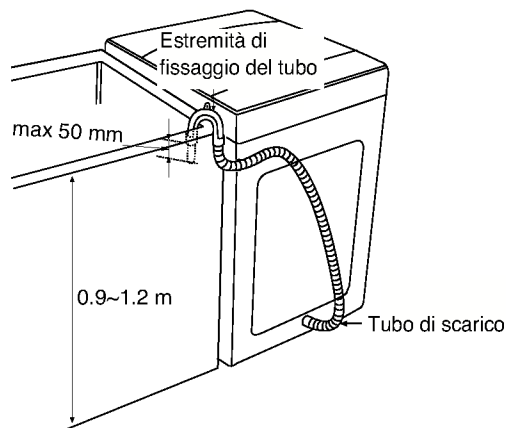

### Nota

- Per prevenire fuoriuscite di acqua, il tubo di scarico non deve estendersi per più di 50mm dall'estremità del fissaggio.
- L'estremità del tubo di scarico si deve trovare ad un minimo di 90 cm e ad un massimo di 120 cm da terra.

## Modello senza pompa

- 1 Prima del collegamento  
Assicuratevi che la molletta di fissaggio del tubo sia collocata come indicato in figura.

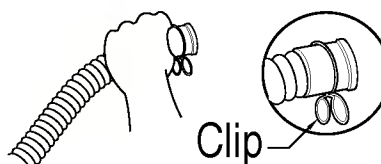

- 2 Collegate il raccordo a gomito  
Spingete il raccordo a gomito verso la lavatrice.

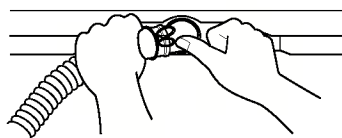

- 3 Collocate il tubo di scarico  
Per cambiare la direzione del tubo, sfilate il raccordo a gomito e cambiate la direzione. Ripetete il punto 2.

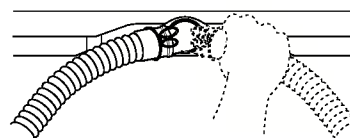

# Messa a terra

E' necessario collegare la lavatrice ad un impianto elettrico dotato di messa a terra. In caso contrario, si può correre il rischio di folgorazioni causate da perdite di corrente.

## Messa a terra con presa di corrente dotata di messa a terra.

Se la presa di corrente AC è dotata di terminazione della messa a terra, non è necessario avere una messa a terra separata. Ricordatevi che le prese di corrente AC possono variare da paese a paese.

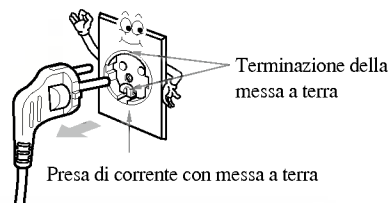

### Precauzioni

#### PRECAUZIONI riguardo il cavo di alimentazione

Si raccomanda il collegamento ad un circuito dedicato; non utilizzare prese danneggiate, prolunghe o prese multiple. Assicurarsi della tensione di alimentazione consultando sempre le istruzioni e le caratteristiche tecniche del prodotto.

Si raccomanda di non utilizzare prolunghe, cavi logori, cavi con isolamento danneggiato o crepato in quanto molto pericolosi: possono provocare scintille, scosse elettriche e incendi. Esaminare periodicamente il cavo dell'apparecchio; se a vista risulta danneggiato o deteriorato, scollegare e non utilizzare l'apparecchio, e fare sostituire il cavo con un ricambio originale da un tecnico autorizzato. Proteggere il cavo da sollecitazioni meccaniche come l'attorcigliamento, l'intrecciamento con altri cavi, la stiratura, lo schiacciamento in una porta, o il calpestamento. Prestare particolare attenzione alle spine, alle prese a muro, e al punto di connessione del cavo all'apparecchio.

## Altri dispositivi di sicurezza

### Interramento di un puntale in rame

Collegate il cavo di messa a terra ad un puntale in rame e collocatelo nel terreno ad una profondità di più di 75 cm.

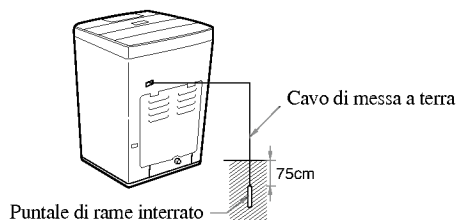

### Uso del cavo di messa a terra

Collegate il cavo di messa a terra esclusivamente a prese di corrente dotate di messa a terra.

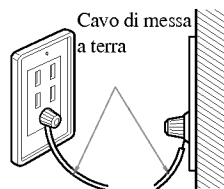

### Uso di un interruttore salvavita

Se i metodi di messa a terra descritti sopra non possono essere adottati, è necessario utilizzare un interruttore salvavita installato da personale qualificato.



### Attenzione

- Per prevenire una possibile esplosione, non ricavate la linea di messa a terra da tubazioni del gas.
- Non ricavate la linea di messa a terra da una linea telefonica o da un impianto parafulmine. Ciò può essere pericoloso durante le tempeste elettriche.
- La linea di messa a terra ricavata da tubazioni in plastica non funziona.
- I cavi di messa a terra possono essere collegati utilizzando una prolunga.

# Pulizia periodica

## Lavaggio con acqua fredda

- in caso di continui lavaggi con acqua fredda, si consiglia di fare un lavaggio con acqua tiepida o calda a intervalli regolari. Per esempio, un lavaggio ogni cinque.

## Al termine di ogni ciclo si consiglia di



- chiudere i rubinetti
- togliere il cavo di alimentazione dalla presa di corrente.

Quando l'acqua caricata nella vasca non è pulita oppure il filtro è ostruito da depositi (come sabbia), pulire il filtro di carico dell'acqua periodicamente.

(la figura della presa di alimentazione e del rubinetto possono variare a seconda del paese)

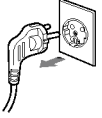
## pulizia dei filtri di carico

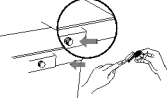

- 1 Chiudete il rubinetto prima di togliere la corrente. Selezionate la temperatura dell'acqua FREDDA CALDA e quindi premete il pulsante [AVVIO/PAUSA] per far uscire tutta l'acqua dalla lavatrice. 
- 2 Spegnete la lavatrice prima di scollegare il cavo di alimentazione dalla presa di corrente. 

- 3 Scollegate i tubi di corico, rimuovete i filtri dalle bocchette e puliteli accuratamente con uno spazzolino. 
- 4 Terminata la pulizia, rimontate i filtri. 

### Attenzione

Prima di effettuare la pulizia dei filtri, è necessario liberare completamente il tubo di carico dalle impurità.

## Pulizia dei filtri di raccolta della lanugine

- 1 Sfilate i filtri dal cestello tirando verso l'alto. 
- 2 Rivoltateli e risciacquateli accuratamente con acqua. 
- 3 Reinsertiteli nella posizione originaria. Spingete il bordo del filtro in modo da avvertire uno scatto di bloccaggio. 

### Nota

Se i filtri sono consumati o danneggiati, sostituiteli utilizzando ricambi originali reperibili presso il Servizio di Assistenza Tecnica LG.

## Pulizia del filtro di scarico (modello a pompa)

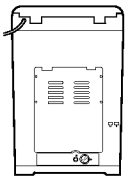
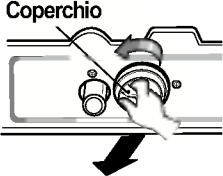
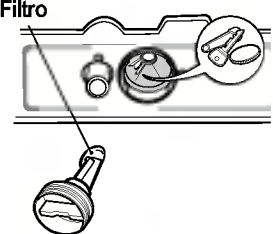
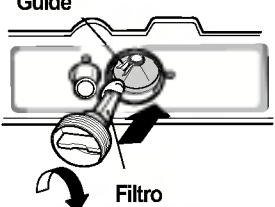
- 1 Posizionare uno strofinaccio sotto il tappo della pompa di scarico: potrebbe fuoriuscire dell'acqua in eccesso. 
- 2 Ruotare il tappo in senso antiorario e tirare. 
- 3 Rimuovere gli eventuali oggetti e la lanuggine depositatisi all'interno della pompa e sul filtro. 
- 4 Sostituire il coperchio. Inserire il filtro sulle guide della pompa. Il filtro deve essere inserito sulle guide all'interno della pompa. Richiudere fermamente ruotando il coperchio in senso orario. 

### Attenzione

Dopo aver rimontato i filtri, verificate che non ci siano perdite. (La guarnizione di gomma è nel coperchio).

# Pulizia periodica

## Come prevenire la formazione di ghiaccio

- Chiudete il rubinetto dell'acqua e scollegate i tubi di carico.
- Togliete l'acqua rimasta nel tubo di carico.
- Abbassate il tubo di scarico e scaricate l'acqua presente nel cestello e nel tubo avviando la centrifuga.

## Come eliminare la formazione di ghiaccio

- Scollegate i tubi di carico ed immergeteli in acqua calda, a circa 40°C.
- Versate circa 2 litri d'acqua calda, a circa 40°C, all'interno del cestello e lasciatela per 10 minuti.
- Collegate i tubi di carico al rubinetto e verificate che la lavatrice riesca a caricare e scaricare l'acqua.

### **Pulizia del cestello interno**

Lasciate aperto lo sportello dopo il lavaggio per permettere all'umidità di evaporare. Per pulire il cestello utilizzate una spugna morbida e pulita, inumidita con detergente liquido, quindi risciacquate. (Non utilizzate spugnette metalliche o abrasive).

### **Tubi di collegamento**

I tubi che collegano la lavatrice al rubinetto devono essere sostituiti ogni 5 anni.

### **Superficie esterna**

Asciugate subito le gocce con una spugna umida. Non pulite la superficie con oggetti appuntiti ed affilati.

### **Inattività prolungata**

Assicuratevi che i rubinetti siano chiusi. Scaricate tutta l'acqua dai tubi se c'è il pericolo che la temperatura scenda sottozero.

## Pulizia interna della lavatrice

Se si utilizzano ammorbidenti o se si è soliti fare lavaggi ad acqua fredda, si consiglia di pulire regolarmente l'interno della macchina.

- Riempite la macchina con acqua calda. Aggiungete circa due misurini di detersivo in polvere contenente fosfato.
- Lasciatela funzionare per diversi minuti.
- Fermate la macchina, aprite lo sportello e lasciatela in ammollo tutta la notte.
- Dopo l'ammollo, scaricate la macchina ed effettuate un ciclo di lavaggio regolare. Si raccomanda di non lavare indumenti durante questo procedimento.

## Prodotti che potrebbero danneggiare la lavatrice

- candeggina concentrata e disinfettanti possono causare danni al rivestimento e ai componenti.
- Solventi come benzina, diluenti per pittura e vernice possono rovinare le parti in plastica. (fate attenzione a non lavare indumenti che sono macchiati con questi liquidi poiché sono infiammabili)
- Alcuni spray pretrattanti o liquidi possono danneggiare il pannello di controllo.
- L'uso di coloranti può macchiare le parti plastiche della lavatrice. I coloranti non danneggiano la lavatrice, ma vi consigliamo di pulire la vostra lavatrice successivamente. Sconsigliamo l'uso di polveri o strisce coloranti nella vostra lavatrice.
- Non usare il coperchio della macchina come una superficie di lavoro.

# Problemi di lavaggio comuni







Cercate la soluzione del vostro problema nell'elenco seguente. Più spesso di quanto crediate troverete la risposta ai vostri problemi e sarete così in grado di risolverli autonomamente senza dover chiamare i tecnici dell'assistenza.

## PROBLEMI DI LAVAGGIO

PROBLEMA	Causa possibile	Cosa fare
Lanuggine o residui sugli indumenti	Errata suddivisione dei capi Lavaggio troppo lungo	<ul style="list-style-type: none"> <li>• Separate i tessuti che producono lanugine da quelli che la attirano</li> <li>• Abbreviate il tempo di lavaggio in caso di piccoli bucati</li> </ul>
Tracce di detersivo sugli indumenti	Detersivo non sciolto	<ul style="list-style-type: none"> <li>• Utilizzate meno detersivo</li> <li>• Utilizzate acqua più calda</li> <li>• Utilizzate un detergente liquido</li> <li>• Sciogliete il detersivo prima del lavaggio</li> </ul>
Macchie scure sugli indumenti	Errato utilizzo dell'ammorbidente  Capi che lasciano il colore	<ul style="list-style-type: none"> <li>• Quando si riempie la vaschetta di detersivo non rovesciarlo fuori e non superare l'indicatore di livello</li> <li>• Non versate direttamente l'ammorbidente sugli indumenti</li> <li>• Pretrattate le macchie e rilavare</li> <li>• Dividete i capi bianchi o leggermente colorati dai capi colorati che stingono</li> <li>• Lavate ed asciugate i capi che stingono separatamente</li> </ul>
Danni ai tessuti: tagli, buchi, strappi, lacerazioni o usura eccessiva.	Spille, fibbie, gancetti, bottoni appuntiti, nastri impigliati, cerniere ed oggetti taglienti lasciati nelle tasche.  Candeggiante al cloro non diluito	<ul style="list-style-type: none"> <li>• Chiudete le fibbie, i gancetti, i bottoni e le cerniere</li> <li>• Togliete i ferretti di metallo</li> <li>• Togliete qualsiasi oggetto dalle tasche e bottoni appuntiti</li> <li>• Mettete i capi in lana al rovescio (lacerabili)</li> <li>• Leggete le istruzioni di utilizzo sulla confezione del candeggiante</li> <li>• Diluite sempre il candeggiante e non mettete mai in contatto gli indumenti col candeggiante puro</li> </ul>
Il bucato rimane sporco	La temperatura dell'acqua è troppo fredda  Le macchie non sono state pretrattate La lavatrice è troppo carica  Errata suddivisione dei capi	<ul style="list-style-type: none"> <li>• Utilizzate acqua più calda</li> <li>• Sfregate una piccola quantità di detersivo diluito sulle macchie di colletti e polsini per rimuovere lo sporco</li> <li>• Non lasciate seccare le macchie. Più tempo i capi rimangono macchiati più è difficile togliere la macchia</li> <li>• Avete caricato troppo la lavatrice</li> <li>• E' preferibile lavare i capi bianchi separatamente</li> <li>• Separate i capi leggermente sporchi da quelli molto sporchi.</li> </ul>

# Risoluzione dei problemi

Prima di chiamare l'assistenza tecnica cercate la soluzione del problema nel seguente elenco:

Problema	Messaggio di errore	Controlli da effettuare
L'acqua non viene caricata		<ul style="list-style-type: none"> <li>• I rubinetti sono chiusi?</li> <li>• L'erogazione dell'acqua è stata interrotta?</li> <li>• I rubinetti o i tubi di carico sono ghiacciati? <b>(Vedere pag.28)</b></li> <li>• La pressione dell'acqua è bassa oppure i filtri di carico sono ostruiti da impurità? <b>(Vedere pag.27)</b></li> <li>• Si è selezionato il carico di acqua calda e la lavatrice è collegata solo al rubinetto dell'acqua fredda?</li> <li>• Il tubo dell'acqua fredda è collegato con quello dell'acqua calda?</li> </ul>
L'acqua non viene scaricata		<ul style="list-style-type: none"> <li>• Il tubo di scarico è posizionato correttamente?</li> <li>• Il tubo di scarico è piegato o posto troppo in alto?</li> <li>• La parte interna del tubo o la pompa di scarico (solo nel modello a pompa) sono ostruiti da impurità?</li> <li>• Verificare se l'erogazione della corrente elettrica è</li> </ul>
La lavatrice non centrifuga		<ul style="list-style-type: none"> <li>• Il bucato si è accumulato su un solo lato del cestello? <b>(Vedere pag.21)</b></li> <li>• La lavatrice non si trova in piano? <b>(Vedere pag.21)</b></li> </ul>
Il coperchio non si chiude bene		<ul style="list-style-type: none"> <li>• Il coperchio è aperto?</li> </ul>
Livello dell'acqua		<ul style="list-style-type: none"> <li>• Interpellate il personale del Centro di Assistenza Tecnica LG a voi più vicino.</li> </ul>
Alimentazione		
Sovraccarico		

# Termini di garanzia

## La garanzia non comprende:

- se il prodotto viene alimentato con un voltaggio diverso da quello indicato sulla placchetta dei dati tecnici.
- Se il guasto è causato da incidenti, negligenza, cattivo uso o eventi imprevedibili.
- Se il guasto è causato da fattori diversi dal normale uso domestico o non contemplati dal manuale d'uso.
- Se il guasto deriva da eventuali manomissioni della macchina da parte di personale non autorizzato.
- se il guasto è causato da animali come topi o scarafaggi.
- Rumori o vibrazioni che sono da considerarsi normali come il suono dello scarico dell'acqua, il rumore della centrifuga o segnali acustici.
- Correzioni di installazione come livellamento del prodotto o adeguamento dello scarico.
- Normale manutenzione raccomandata nel manuale d'uso.
- Rimozione di oggetti e sostanze estranee dalla lavatrice, dalla pompa e dal filtro di carico dell'acqua, come ad esempio sabbia, unghie, bottoni e oggetti metallici in genere.
- Sostituzione di fusibili e correzione dell'impianto elettrico o idraulico.
- Correzioni di riparazioni non autorizzate.
- Incidenti o danni alla proprietà privata causati da possibili difetti della macchina.

Se il prodotto viene installato fuori dalla normale zona di assistenza, tutti i costi derivanti dal trasporto, dalla riparazione del prodotto, dalla sostituzione di una parte difettosa saranno a carico del proprietario.

### Smaltimento delle apparecchiature obsolete

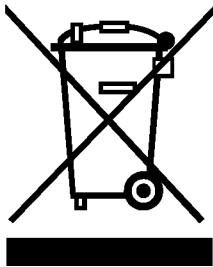

1. Quando su un prodotto è riportato il simbolo di un bidone della spazzatura barrato da una croce significa che il prodotto è coperto dalla direttiva europea 2002/96/EC.
2. Tutti i prodotti elettrici ed elettronici dovrebbero essere smaltiti separatamente rispetto alla raccolta differenziata municipale, mediante impianti di raccolta specifici designati dal governo o dalle autorità locali.
3. Il corretto smaltimento delle apparecchiature obsolete contribuisce a prevenire possibili conseguenze negative sulla salute umana e sull'ambiente.
4. Per informazioni più dettagliate sullo smaltimento delle apparecchiature obsolete, contattare il comune, il servizio di smaltimento rifiuti o il negozio in cui è stato acquistato il prodotto.

# S

## pecifiche tecniche

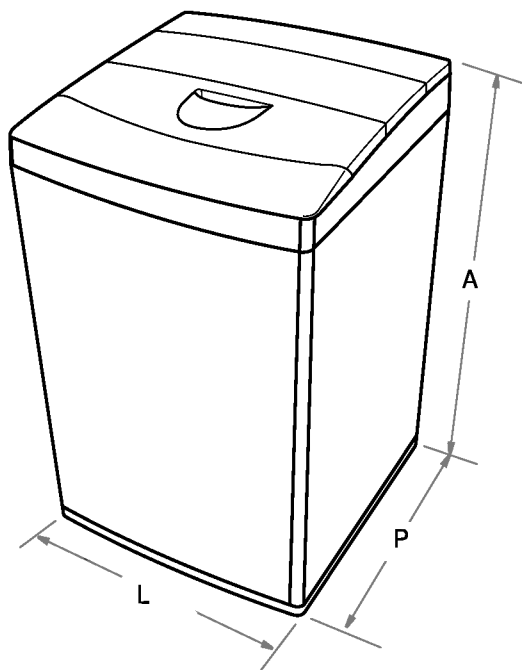

Modello	WF-T6500TP/ WF-T8500TP
Dimensioni	540(L) x 540(P) x 850(A)    WF-T6500TP
	540(L) x 540(P) x 910(A)
	590(L) x 606(P) x 928(A)    WF-T8500TP
Pressione dell'acqua	590(L) x 606(P) x 958(A)
	30 - 800 kPa (0.3 - 8.0 kgf/cm <sup>2</sup> )

※ Con i nostri continui sforzi per migliorare la qualità dei nostri elettrodomestici, potrebbe essere necessario apportare dei cambiamenti senza rivedere questo manuale.

