

DEUTSCH
ENGLISH



KG800 | Benutzerhandbuch

LG Electronics Inc

chocolate

KG800

Wir weisen darauf hin, dass sich je nach Telefonsoftware und Mobilfunkanbieter Abweichungen gegenüber dem Handbuch ergeben können.



www.lge.com

P/N : MMB60207003(1.1) 

 CE 0168

KG800 Benutzerhandbuch

- Deutsch

Wir weisen darauf hin, dass sich je nach Telefonsoftware und Mobilfunkanbieter Abweichungen gegen über dem Handbuch ergeben können



Entsorgung von Altgeräten

1. Wenn dieses Symbol eines durchgestrichenen Abfallimers auf einem Produkt angebracht ist, unterliegt dieses Produkt der europäischen Richtlinie 2002/96/EC.
2. Alle Elektro- und Elektronik Altgeräte müssen getrennt vom Hausmüll über dafür staatlich vorgesehenen Stellen entsorgt werden.
3. Mit der ordnungsgemäßen Entsorgung des alten Geräts vermeiden Sie Umweltschäden und eine Gefährdung der allgemeinen Gesundheit.
4. Weitere Informationen zur Entsorgung des alten Geräts erhalten Sie bei der Stadtverwaltung, beim Entsorgungssamt oder in dem Geschäft, wo Sie das Produkt erworben haben.

Inhaltsverzeichnis

Verwendung des Touch Pads	5	Allgemeine Funktionen	27	Anrufliste	42
Einführung	8	Anrufe tätigen und beantworten		Entgangene	
Sicherheitshinweise	9	Texteingabemodus ändern	30	Angenommene	
Richtlinien für eine sichere und effiziente Benutzung	11	Kontakte	32	Abgehende	
KG800 Funktionen	18	Funktionen und Optionen wählen	33	Alle Anrufe	43
Telefon Übersicht		Menü ‚Im Gespräch‘	34	Anrufliste löschen	
Display-Informationen	22	Optionen während eines Gesprächs		Anrufgebühren	
Display-Symbole		Konferenzschaltung	35	Anrufdauer	
Installation	24	Menü-Übersicht	38	Anrufkosten	44
SIM-Karte und Akku einsetzen		Profile	40	Einstellungen	
Akku aufladen	25	Aktivieren		GPRS Info	
Entfernen des Ladegerätes	26	Persönlich gestalten		Online Zeit	
		Umbenennen	41	Datenmenge	
				Extras	45
				Favoriten	
				Wecker	
				Rechner	
				Einheitenumrechner	46
				Weltzeit	
				SIM Dienste	47

Organizer 48**Kontakte**

Kontakte durchsuchen	
Neu hinzufügen	49
Anrufergruppen	50
Kurzwahl	
Eigene Nummern	51
Visitenkarte	
Einstellungen	

Kalender 53

Neu hinzufügen	
Tagesansicht	
Vergangene löschen	54

Alle löschen

Gehe zu Datum

Weckton einstellen

Memo

Nachrichten 55**Neue Nachricht**

SMS schreiben	
MMS schreiben	57
E-Mail schreiben	58

Eingang 59

E-Mail 60**Entwurf**

Ausgang 61

Sprachnachricht abhören

Infodienst 62

Lesen

Themen

Vorlagen 63

Textvorlagen

MMS Vorlage

Einstellungen

SMS

MMS	64
-----	----

E-Mail

Mailbox- Nummer	66
-----------------	----

Infodienst

Nachrichten	67
-------------	----

Multimedia 68**Kamera**

Videokamera 69

Sprachaufzeichnung 70

Aufzeichnen

Liste sehen

MP3

Mein Album 73

Mein Videos 74

Inhaltsverzeichnis

Browser 75

Start 76

Leesezeichen

Gehe zu URL

Einstellungen 77

Profile

Cache 78

Cookie

Cache löschen 79

Cookie löschen

Zertifikate

Eigene Dateien 80

Spiele & Mehr

Spiele & Mehr

Profile

Videos 84

Fotos

Musik 85

Text 86

Bilder 87

Töne

Andere

Einstellungen 88

Datum & Zeit

Datum

Zeit

Anzeige

Hintergrund

Menüfarbe

Display Text

Beleuchtung 89

Helligkeit

Netzname

Navigations-Kurzwahl

Ziffernfarbe Wählenü

Energie sparen

Sprach

Verbindung 90

Bluetooth

PC-Sync SW 92

Netz

GPRS einbuchen 93

Rufaufbau 94

Rufumleitung

Rufannahme 95

Meine Nummer übertragen

Anklopfen 96

Minutensignal

Automatische Wahlwiederholung

Sicherheit

PIN-Abfrage

Telefonsperre 97

Rufsperr

Feste Rufnummer 98

Speicherstatus

Einstellungen zurücksetzen
99

Zubehör 100

Technische Daten 101

Allgemein

Umgebungstemperatur

Service-Center

Glossar 102

Stichwortverzeichnis 113

Verwendung des Touch Pads

- ▶ Bei den Tasten auf der Vorderseite handelt es sich um Berührungsempfindliche Tasten.

Sicherheitshinweise für das Touch Pad

1. Stellen Sie sicher, dass Ihre Hände sauber und trocken sind.
 - Trocknen Sie bei der Verwendung des Geräts in einer feuchten Umgebung zunächst Ihre Hände und/oder das Touch Pad.

2. Normalerweise genügt ein leichter Druck auf die Touch Buttons, um das Telefon zu bedienen.

Setzen Sie das Produkt keinen starken Stößen aus, da dadurch die Sensoren des Touch Pads beschädigt werden können.

3. Drücken Sie mit der Fingerspitze auf den gewünschten Touch Button. Achten Sie dabei darauf, dass Sie nicht die Tasten für andere Funktionen berühren.

4. Wenn sowohl das Display als auch die Touch Pad Beleuchtung deaktiviert sind, kann das Telefon nicht über das Touch Pad aktiviert werden. Die Tasten können nur verwendet werden, wenn die Beleuchtung für das Display aktiviert ist.



Verwenden der Touch Button-Funktion

5. Wenn das Gerät geschlossen ist, ist automatisch die Tastensperre aktiviert. Bei eingehenden Gesprächen sind die Tasten automatisch aktiviert. (Weitere Informationen finden Sie unter "Verwendung des Mobiltelefons".
6. Das Touch Pad funktioniert möglicherweise nicht einwandfrei, wenn die Schutzfolie noch auf den Tasten ist. Das Touch Pad funktioniert unter Umständen ebenfalls nicht einwandfrei, wenn Sie bei der Benutzung Handschuhe tragen.
7. Vermeiden Sie Berührungen mit metallischen Gegenständen oder anderen leitenden Materialien, da eine Berührung zu Fehlern führen kann.

Der Touch Pad Status bei Verwendung des Mobiltelefons

Das Touch Pad wird automatisch beim Schließen des Gerätes deaktiviert, damit Sie es nicht aus Versehen z.B. im Jackett, benutzen.

1. Wenn das Gerät geschlossen ist
 - Wenn das Gerät geschlossen ist, sind die Tasten automatisch deaktiviert. Beim Öffnen werden die Tasten automatisch aktiviert.
 - Um die Tasten im geschlossenen Zustand zu aktivieren, drücken Sie die Taste für die Lautstärken-Regelung zweimal. Danach sind die Tasten aktiv und Sie können das Telefon im geschlossenen Zustand benutzen.
 - Die Tastensperre aktiviert sich automatisch nach ca. 3 Sekunden, wenn keine weitere Eingabe stattfindet. Somit können Sie den MP3-Player nutzen ohne das Gerät zu öffnen.

2. Im Gespräch

- Während eines Anrufes werden die Tasten automatisch deaktiviert. Dies ist unabhängig davon, ob das Gerät geschlossen oder geöffnet ist.
- Um die Tasten im Gespräch zu aktivieren, drücken Sie die Taste „MP3“, oder eine der alphanumerischen Tasten.
- Die Tastensperre wird automatisch nach ca. 3 Sekunden wieder aktiviert. Um dem Benutzer den Umgang mit seinem Gerät zu erleichtern, wird beim Kauf des Produktes auf dem Bildschirm ein Bild angezeigt, das die Kurzwahl-Funktion jeder Touch Pad Taste erklärt.

Einführung

Herzlichen Glückwunsch zum Kauf des modernen und kompakten Mobiltelefons KG800.



Das Benutzerhandbuch enthält wichtige Informationen zur Benutzung und Bedienung dieses Telefons. Bitte lesen Sie alle Informationen sorgfältig durch, um eine optimale Leistung zu gewährleisten und um eine Beschädigung oder einen Missbrauch des Telefons zu vermeiden. Jegliche Veränderungen oder Modifizierungen, die nicht ausdrücklich in diesem Handbuch genehmigt werden, können zur Aufhebung des Garantieschutzes für das Gerät führen.

Sicherheitshinweise

Lesen Sie diese einfachen Richtlinien bitte gut durch, da die Nichtbeachtung dieser Vorgaben gefährlich oder gesetzwidrig sein könnten. Weitere detaillierte Informationen finden Sie in diesem Handbuch.

Richtlinien Kinder

- ▶ Stellen Sie sicher, dass die Schutzfolie des Displays sowie alle anderen Folien entfernt und entsorgt werden. Da Folien verschluckt oder eingeatmet werden können, sollten diese nicht in die Hände von Kindern fallen.

Warnung

- *Das Telefon muss in einem Flugzeug die ganze Zeit ausgeschaltet sein.*
- *Benutzen Sie das Telefon nicht während des Autofahrens*
- *Verwenden Sie das Telefon nicht in der Nähe von Tanksäulen, Brennstoffen oder Chemikalien.*
- *Zu Ihrer eigenen Sicherheit benutzen Sie bitte NUR ORIGINALE Akkus und Ladegeräte.*
- *Fassen Sie das Telefon, während des Ladens nicht mit nassen Händen an. Es könnte ein elektrischer Schlag entstehen der Sie verletzen oder das Telefon beschädigen könnte.*
- *Bewahren Sie das Telefon an einem sicheren Ort, außerhalb der Reichweite von Kindern, auf. Zur Ausstattung gehören Kleinteile, die eine Erstickenungsgefahr darstellen können.*

Hinweise

- *Verwenden Sie Ihr Mobiltelefon nicht unerlaubt in der Nähe medizinischer Geräte. Vermeiden Sie eine Aufbewahrung in unmittelbarer Nähe eines Herzschrittmachers.*
- *Nicht überall sind Notrufe über das Mobilfunknetz möglich. Verlassen Sie sich daher in Notfallsituationen nicht allein auf das Mobiltelefon.*
- *Nutzen Sie nur ORIGINALES Zubehör um Schäden an Ihrem Telefon zu vermeiden.*
- *Alle Sender können Störungen bei elektrischen Geräten verursachen. Diese Störungen können bei Fernsehern, Radios oder PCs auftreten.*
- *Akkus müssen gesondert Entsorgt werden. Bitte halten Sie sich an die jeweiligen gesetzlichen Richtlinien.*
- *Nehmen Sie niemals das Telefon oder den Akku auseinander.*

Richtlinien für eine sichere und effiziente Benutzung

Sicherheitshinweis über die Einwirkung elektromagnetischer Energie im Funkfrequenz-Bereich

Informationen zur Einwirkung elektromagnetischer Felder und zur Spezifischen Absorptionsrate (SAR)

Das Mobiltelefon KG800 entspricht den geltenden Sicherheitsbestimmungen hinsichtlich der Einwirkung elektromagnetischer Felder. Diese Bestimmungen basieren auf wissenschaftlichen Richtlinien, die auch Sicherheitsabstände definieren, um eine gesundheitliche Gefährdung von Personen (unabhängig von Alter und allgemeinem Gesundheitszustand) auszuschließen.

- ▶ In den Richtlinien hinsichtlich der Einwirkung elektromagnetischer Felder wird eine Maßeinheit verwendet, die als Spezifische Absorptionsrate bzw. SAR bezeichnet wird. Der SAR-Wert wird mit standardisierten Testmethoden ermittelt, bei denen das Telefon in allen getesteten

Frequenzbändern mit der höchsten zulässigen Sendeleistung betrieben wird.

- ▶ Auch wenn Unterschiede zwischen den SAR-Werten verschiedener LG-Telefonmodelle bestehen, entsprechen Sie in jedem Fall den geltenden Richtlinien hinsichtlich der Einwirkung elektromagnetischer Felder.
- ▶ Der von der Internationalen Kommission für den Schutz vor nicht ionisierenden Strahlen (International Commission on Non Ionizing Radiation Protection, ICNIRP) empfohlene SAR-Grenzwert liegt bei 2 W/kg gemittelt über zehn (10) Gramm Gewebe.
- ▶ Der höchste für dieses Telefonmodell mit DASy4 ermittelte SAR-Wert bei Verwendung am Ohr liegt bei 0.084 W/kg (10 g).
- ▶ Einige Länder/Regionen haben den vom Institute of Electrical and Electronics Engineers (IEEE) empfohlenen SAR-Grenzwert übernommen. Dieser liegt bei 1,6 W/kg gemittelt über ein (1) Gramm Gewebe (z. B. USA, Kanada, Australien und Taiwan).

Richtlinien für eine sichere und effiziente Benutzung

Pflege und Wartung des Mobiltelefons

Warnung! *Verwenden Sie ausschließlich Akkus, Ladegeräte und Zubehörteile, die für die Verwendung mit diesem Mobiltelefon zugelassen sind. Die Verwendung anderer Teile kann zum Erlöschen der Zulassungen oder Garantien für dieses Mobiltelefon führen und kann gefährlich sein.*

- ▶ Öffnen Sie dieses Mobiltelefon nicht. Sollten Reparaturen erforderlich sein, wenden Sie sich an einen qualifizierten Kundendienstmitarbeiter.
- ▶ Bewahren Sie dieses Mobiltelefon nicht in der Nähe elektrischer Geräte auf (z. B. Fernsehgeräte, Radios, PCs).
- ▶ Halten Sie das Mobiltelefon von Wärmequellen wie Heizungen oder Herdplatten fern.
- ▶ Legen Sie das Telefon niemals in die Mikrowelle, da der Akku explodieren könnte.
- ▶ Lassen Sie das Mobiltelefon nicht fallen.
- ▶ Setzen Sie das Mobiltelefon keinen starken

Erschütterungen oder Stößen aus.

- ▶ Die Beschichtung des Mobiltelefons kann durch Folien, Klebestreifen u. Ä. beschädigt werden.
- ▶ Reinigen Sie die Außenseite des Geräts nur mit einem trockenen Tuch. (Verwenden Sie keine lösungsmittelhaltigen Reiniger oder Lösungsmittel wie Benzin, Verdünnung oder Alkohol.)
- ▶ Bewahren Sie das Mobiltelefon nicht in sehr rauchigen oder staubigen Umgebungen auf.
- ▶ Bewahren Sie das Mobiltelefon nicht in der Nähe von Gegenständen mit Magnetstreifen (Kreditkarten, Flugscheine usw.) auf, da andernfalls die auf dem Magnetstreifen gespeicherten Informationen beschädigt werden könnten.
- ▶ Berühren Sie das Display nicht mit spitzen oder scharfen Gegenständen; andernfalls kann das Mobiltelefon beschädigt werden.
- ▶ Setzen Sie das Mobiltelefon keiner Feuchtigkeit oder Nässe aus.

- ▶ Benutzen Sie Zubehör z.B. Kopfhörer immer mit Vorsicht. Achten Sie darauf, die Antenne nicht unnötig zu berühren.

Effiziente Verwendung des Mobiltelefons

Beachten Sie folgende Hinweise, um maximale Leistung bei minimalem Energieverbrauch zu gewährleisten:

- ▶ Berühren Sie die Antenne nicht, während das Mobiltelefon verwendet wird. Andernfalls kann die Verbindungsqualität beeinträchtigt werden. Außerdem kann dies zur Folge haben, dass eine höhere Sendeleistung als eigentlich erforderlich benötigt wird und sich die Gesprächs- und Standby- Zeit verringert.
- ▶ Falls Ihr Mobiltelefon eine Infrarotschnittstelle besitzt, achten Sie darauf, den Infrarotstrahl niemals auf die Augen einer Person zu richten.

Elektronische Geräte

Bei Mobiltelefonen kann es zu Interferenzen kommen, die die Leistung beeinträchtigen können.

- ▶ Verwenden Sie das Mobiltelefon nicht unerlaubt in der Nähe medizinischer Geräte. Wenn Sie einen Herzschrittmacher tragen, bewahren Sie das Telefon nicht in der Nähe des Herzschrittmachers (z. B. in der Brusttasche) auf.
- ▶ Einige Hörhilfen können durch Mobiltelefone beeinträchtigt werden.
- ▶ Bei Fernsehgeräten, Radios, PCs usw. können ebenfalls leichte Interferenzen auftreten.

Richtlinien für eine sichere und effiziente Benutzung

Sicherheit im Straßenverkehr

Erkundigen Sie sich über die jeweils geltenden Gesetze und Bestimmungen über die Verwendung von Mobiltelefonen in Fahrzeugen.

- ▶ Benutzen Sie während der Fahrt eine Freisprecheinrichtung.
- ▶ Richten Sie Ihre ganze Aufmerksamkeit auf den Straßenverkehr.
- ▶ Parken Sie ggf. zuerst das Fahrzeug, bevor Sie Anrufe tätigen oder entgegennehmen.
- ▶ Elektromagnetische Strahlen können u. U. elektronische Systeme in Ihrem Fahrzeug stören, wie beispielsweise das Autoradio oder Sicherheitssysteme.

- ▶ Falls Ihr Fahrzeug mit einem Airbag ausgestattet ist, achten Sie darauf, das Telefon nicht auf bzw. vor dem Airbag abzulegen und die Freisprecheinrichtung nicht in der Nähe des Airbags zu installieren. Andernfalls kann die Funktionsweise des Airbags beeinträchtigt werden. Schwere Verletzungen können die Folge sein.

Achten Sie beim Musik hören darauf, dass die Musik nicht zu laut ist und Sie die Umgebungsgeräusche gut wahrnehmen können. Seien Sie vor allem wachsam bei Situationen wie etwa beim Überqueren einer Straße.

Gehörschädigung vorbeugen

Ihre Hörvermögen kann beeinträchtigt werden, wenn Sie intensiv laute Musik hören. Wir empfehlen das sie beim Ein- oder Ausschalten des Gerätes dieses nicht nahe am Ohr halten. Wir empfehlen weiterhin, dass Sie die Lautstärke der Klingeltöne und Musik in einen angemessenen Rahmen einstellen und anhören.

Sprenggebiete

Benutzen Sie das Telefon nicht in Sprenggebieten. Beachten Sie die Einschränkungen, und befolgen Sie alle geltenden Vorschriften und Regeln.

Explosionsgefährdete Orte

- ▶ Verwenden Sie das Telefon nicht an Tankstellen. Verwenden Sie das Telefon nicht in der Nähe von Kraftstoff oder Chemikalien.
- ▶ Transportieren und lagern Sie keine brennbaren Flüssigkeiten, Gase oder Explosivstoffe im gleichen Raum eines Fahrzeugs, in dem sich auch das Mobiltelefon oder Mobiltelefonzubehör befindet.

In Flugzeugen

In einem Flugzeug können Mobiltelefone zu Interferenzen führen.

- ▶ Schalten Sie daher Ihr Mobiltelefon aus, bevor Sie in ein Flugzeug steigen.
- ▶ Verwenden Sie es auch nicht während des Aufenthalts auf dem Flughafengelände, sofern dies nicht ausdrücklich vom Personal erlaubt wurde.

Richtlinien für eine sichere und effiziente Benutzung

Kinder

Bewahren Sie das Mobiltelefon an einem sicheren Ort außerhalb der Reichweite von Kindern auf. Es enthält kleine Teile, die verschluckt oder eingeatmet werden könnten.

Richtlinien Kinder:

Stellen Sie sicher, dass die Schutzfolie des Displays sowie alle anderen Folien entfernt und entsorgt werden. Da Folien verschluckt oder eingeatmet werden können, sollten diese nicht in die Hände von Kindern fallen.

Notrufe

Notrufe sind möglicherweise nicht in allen Mobilfunknetzen möglich. Verlassen Sie sich daher bei Notrufen niemals ausschließlich auf ein Mobiltelefon. Weitere Informationen dazu erhalten Sie von Ihrem Dienstanbieter.

Hinweise zum Akku und zur Pflege des Akkus

- ▶ Es ist nicht erforderlich, den Akku vor dem Laden vollständig zu entladen. Anders als bei herkömmlichen Akkus tritt bei diesem Akku kein Memory-Effekt auf, der die Leistung vermindert.
- ▶ Verwenden Sie ausschließlich Akkus und Ladegeräte von LG. Ladegeräte von LG sind so ausgelegt, dass die Lebensdauer des Akkus optimiert wird.
- ▶ Öffnen Sie den Akku nicht und schließen Sie ihn nicht kurz.
- ▶ Achten Sie darauf, dass die Kontakte des Akkus sauber sind.
- ▶ Tauschen Sie den Akku aus, wenn die Leistung nicht mehr zufrieden stellend ist. Ein Akku kann mehrere Hundert Mal aufgeladen werden, bevor er ausgetauscht werden muss.

- ▶ Wenn Sie den Akku längere Zeit nicht verwendet haben, laden Sie ihn erneut auf, um maximale Leistung zu erzielen.
- ▶ Setzen Sie das Ladegerät keiner direkten Sonneneinstrahlung oder hoher Luftfeuchtigkeit (wie z. B. in einem Badezimmer) aus.
- ▶ Bewahren Sie den Akku nicht in sehr heißen oder sehr kalten Räumen auf, da dies die Leistung beeinträchtigen kann.

KG800 Funktionen

Hörer

Haupt LCD

- ▶ **Oben:** Signalstärke, Akkuladestand und verschiedene Funktionen
- ▶ **Unten:** Bezeichnungen der Softtasten

Navigationstasten

- ▶ **Im Standbymodus:**
 - ▶ **Kurzer Tastendruck:** Favoritenliste
 - ▶ **Kurzer Tastendruck:** Kontaktliste
 - ▶ **Kurzer Tastendruck:** Profilliste (**Langer Tastendruck:** Vibrationsmodusaktivieren/deaktivieren)
 - ▶ **Kurzer Tastendruck:** Nachrichtenliste
- ▶ **Im Menü:** Blättern

Alphanumerische Tasten

- ▶ **Im Standbymodus:** Rufnummern eingeben Langer Tastendruck:
 - ▶ **0** - Auslandsgespräche
 - ▶ **1** - Mailbox
 - ▶ **2** bis **9** - Kurzwahlstasten
- ▶ **Im Bearbeitungsmodus:** Ziffern und Zeichen eingeben

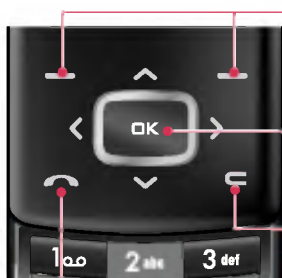

Soft Taste

Mit diesen Tasten können Sie die im unteren Teil der Anzeige dargestellten Funktionen ausführen.

Bestätigungstaste

Dient zur Auswahl von Menüoptionen und zum Bestätigen von Aktionen.

Korrekturtaste

Durch kurzes Drücken dieser Taste wird jeweils ein Zeichen gelöscht.
Wenn Sie die Taste gedrückt halten, werden alle eingegebenen Zeichen gelöscht.
Mit dieser Taste kehren Sie zum vorherigen Bildschirm zurück.

Wähltaste

- ▶ Telefonnummern wählen und Anrufe annehmen
- ▶ **Im Standbymodus:** Liste der zuletzt gewählten, angenommenen und entgangenen Anrufe.

KG800 Funktionen

Linke Seitenansicht



Seitliche Tasten

- ▶ **Im Standbymodus (geöffnet):**
Lautstärke der Tastentöne
- ▶ **Im Standbymodus (geschlossen):**
Blitzlicht einschalten (langer Tastendruck).
- ▶ **Im Menü:** Blättern
- ▶ **Während eines Anrufes:**
Hörerlautstärke

Hinweis

- ▶ Um das Gehör nicht zu beschädigen, sollte die maximale Lautstärke nicht höher als Stufe 3 eingestellt werden.

Rechte Seitenansicht



Gesprächsende-Taste

- ▶ Ein-/Ausschalten (gedrückt halten)
- ▶ Anruf beenden oder ablehnen

Kamera/MP3 Multimedia-Taste

- ▶ Mit dieser Taste können Sie den MP3-Player (lange drücken) und das Menü „Multimedia“ (kurz drücken) direkt aktivieren.

Rückseite



Hinweis

- ▶ Vor dem Anschließen des USB-Kabels muss das Telefon einige Minuten eingeschaltet sein. Der Mobiltelefonbildschirm muss sich im Standby-Modus befinden.





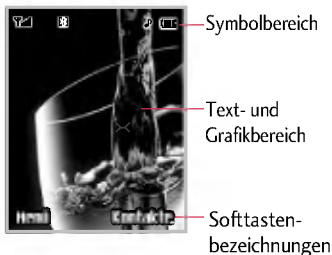



KG800 Funktionen

Display-Informationen



Auf dem Display werden verschiedene Symbole angezeigt. Diese Symbole werden im Folgenden beschreiben.









Display-Symbole

Symbol/Anzeige	Erläuterung
	Signalstärke (Netz)
	Verbindung besteht
	GPRS verfügbar
	Roaming wird genutzt
	Alarm eingestellt und aktiviert
	Akkuladestand.
	Neue SMS
	Neue Nachricht in der Mailbox

Bereich	Beschreibung
Erste Zeile	Hier werden verschiedene Symbole angezeigt.
Mittlere Zeilen	Hier werden Meldungen, Hinweise und Benutzereingaben wie z. B. Rufnummern angezeigt.
Letzte Zeile	Hier werden die jeweiligen Funktionsbelegungen der beiden Softtasten angezeigt.

Wichtig

- Die Verbindungsqualität hängt von der Netzabdeckung ab. Wenn die Signalstärke bei unter 2 Balken liegt, kann dies eine Stummschaltung, eine Unterbrechung des Telefongesprächs oder eine schlechte Tonqualität zur Folge haben. Die Netzstatusbalken dienen als Indikator für Ihre Anrufe. Werden keine Balken angezeigt, bedeutet dies, dass keine Netzabdeckung besteht. In diesem Fall können Sie keine Dienste (Anrufe, Nachrichten usw.) nutzen.

Symbol/Anzeige	Erläuterung
	Nur vibrieren
	Profil Standard
	Laut
	Profil „Lautlos“
	Kopfhörer
	Anrufumleitung
	WAP wird verwendet
	GPRS wird verwendet
	Bluetooth ist eingeschaltet

Installation

SIM-Karte und Akku einsetzen

Stellen Sie sicher, dass das Telefon ausgeschaltet ist, bevor Sie den Akku entnehmen.

1. Entfernen des Akkus

Drücken Sie die Taste zum Herausnehmen des Akkus, und halten Sie sie gedrückt. Schieben Sie den Akku dann ganz nach unten.

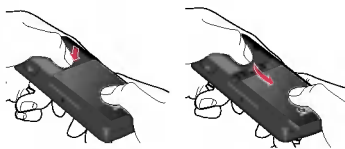

2. Einlegen der SIM-Karte

Schieben Sie die SIM-Karte vorsichtig unter den Kartenhalter. Stellen Sie sicher, dass die SIM-Karte mit den Kontakten nach unten eingelegt wurde. Um die SIM-Karte herauszunehmen, schieben Sie die SIM-Karte aus der Halterung heraus und entnehmen Sie dann die SIM-Karte.



SIM-Karte einsetzen SIM-Karte herausnehmen

Wichtig

- ▶ Die Metallkontakte der SIM-Karte können leicht durch Kratzer beschädigt werden. Seien Sie sehr vorsichtig im Umgang mit der Karte. Folgen Sie den Anweisungen, die Sie mit der Karte erhalten haben.

3. Einlegen des Akkus.

Schieben Sie den Akku nach oben, bis er einrastet.



Akku aufladen

Bevor Sie das Mobiltelefon mit dem Ladegerät verbinden können, müssen Sie den Akku einsetzen.



1. Vergewissern Sie sich, dass der Akku vor der ersten Verwendung des Telefons vollständig geladen ist.
2. Stecken Sie das Kabelende des Ladekabels in den dafür vorgesehenen Anschluss seitlich an Ihrem Mobiltelefon.
3. Stecken Sie das Ladegerät in eine passende Steckdose. Verwenden Sie ausschließlich das mitgelieferte Ladegerät.
4. Die Ladekontrollanzeige bewegt sich nicht mehr, sobald der Ladevorgang abgeschlossen ist.

Installation

Vorsicht

- *Üben Sie KEINE UNNÖTIGE KRAFT auf den Stecker aus. Andernfalls können das Mobiltelefon und/oder das Ladegerät beschädigt werden.*
- *Benutzen Sie nur Steckdosen in der das Ladegerät vertikal eingesteckt werden kann.*
- *Wenn Sie Ihr Ladegerät im Ausland verwenden möchten, müssen Sie einen passenden Zwischenstecker verwenden.*
- *Entfernen Sie niemals den Akku während das Ladegerät angeschlossen ist. Warten Sie bis der Akku vollständig aufgeladen ist.*

Wichtig

- *Schließen Sie das Stromkabel und das Ladegerät während eines Gewitters nicht an eine Stromquelle an, um Stromschläge oder einen Brand zu vermeiden.*
- *Achten Sie darauf, dass keine scharfen Gegenstände, wie z. B. Scheren, mit dem Akku in Kontakt kommen, da ansonsten Brandgefahr besteht.*

Entfernen des Ladegerätes





Trennen Sie das Ladegerät vom Telefon, indem Sie den Stecker vorsichtig herausziehen



Allgemeine Funktionen

Anrufe tätigen und beantworten

Anruf tätigen



1. Schalten Sie das Telefon ein.
2. Geben Sie eine Telefonnummer einschließlich der Vorwahl ein. Bei Eingabe einer falschen Nummer drücken Sie die Korrekturtaste  und löschen Sie einzeln eine Ziffer nach der anderen.
 - ▶ Wenn Sie die Taste  gedrückt halten, wird die gesamte Rufnummer gelöscht.
3. Drücken Sie die Taste , um die Nummer anzurufen.
4. Drücken Sie die Taste , um das Gespräch zu beenden.

Einen Anruf aus der Anrufliste tätigen

1. Drücken Sie die Taste , um die Liste der zuletzt gewählten, angenommenen und entgangenen Anrufe anzuzeigen.

2. Wählen Sie mit der Navigationstaste die gewünschte Rufnummer aus.
3. Drücken Sie die Taste .

Einen internationalen Anruf tätigen

1. Drücken Sie die  Taste für die internationale Vorwahl länger. Das Zeichen '+' wählt automatisch den internationalen Zugriffscode aus.
2. Geben Sie die internationale Vorwahl, die regionale Vorwahl und die Rufnummer ein.
3. Drücken Sie .

Einen Anruf beenden

Zum Beenden eines Anrufs drücken Sie die  Taste.

Einen Anruf über die Kontaktliste tätigen

Sie können häufig gewählte Namen und Telefonnummern auf Ihrer SIM-Karte oder im Telefonspeicher unter ‚Kontakte‘ speichern.

Allgemeine Funktionen

Sie können eine Nummer wählen, indem Sie einfach den gewünschten Namen aus den Kontakten auswählen.

Lautstärke einstellen

Wenn Sie während eines Gesprächs die Hörerlautstärke ändern möchten, verwenden Sie dazu die seitlichen Tasten am Telefon. Im Standbymodus können Sie mit den seitlichen Tasten die Tastenlautstärke anpassen.

Einen Anruf beantworten

Wenn Sie einen Anruf erhalten, klingelt das Telefon und im Display wird ein blinkendes Telefonsymbol angezeigt. Kann der Anrufer identifiziert werden, erscheint seine Rufnummer (oder der im Adressbuch gespeicherte Name) auf dem Display.

1. Schieben Sie das Telefon auf und drücken Sie die Taste  um den Anruf entgegenzunehmen. Wenn Sie "Beliebige Taste" unter Menü 9.6.2 gewählt haben, können Sie Anrufe auch durch Drücken jeder anderen Taste annehmen.

Wichtig

- ▶ Um einen ankommenden Anruf abzuweisen, drücken Sie die END Taste an der rechten Seite des Telefons.

2. Um den Anruf zu beenden, schließen Sie die Klappe oder drücken Sie die Taste .

Wichtig

- ▶ Sie können Anrufe auch annehmen, während Sie das Adressbuch oder sonstige Menüfunktionen verwenden.

Vibrationsmodus (schnell aktivieren)

Sie können den Vibrationsmodus durch längeres Drücken der linken Navigations-Taste aktivieren.

Signalstärke

Wenn Sie sich in einem Gebäude befinden, haben Sie in der Nähe eines Fensters unter Umständen einen besseren Empfang. Die Signalstärke wird durch die Signalanzeige () auf dem Display des Telefons angezeigt.

Text eingeben

Mit Hilfe der Tastatur des Telefons können alphanumerische Zeichen eingegeben werden. Texteingaben sind beispielsweise zum Speichern von Namen im Adressbuch, zum Erstellen von Mitteilungen und für die Verwendung des Kalenders erforderlich.

Das Telefon bietet die folgenden Texteingabemethoden.

Wichtig

- ▶ In einigen Feldern kann nur ein bestimmter Texteingabemodus verwendet werden, beispielsweise bei der Eingabe von Telefonnummern im Adressbuch.

T9-Modus

In diesem Modus können Sie Wörter mit nur einem Tastendruck pro Buchstabe eingeben. Alle Tasten der Tastatur sind mit mehreren Buchstaben belegt. Im T9-Modus werden die von Ihnen ausgeführten Tastenanschläge automatisch mit einem internen Wörterbuch verglichen, um das richtige Wort zu erkennen, so dass Sie wesentlich weniger Tastenanschläge ausführen müssen als mit dem herkömmlichen ABC-Modus.

ABC-Modus

In diesem Modus können Sie Buchstaben eingeben, indem Sie die mit dem gewünschten Buchstaben belegte Taste einmal, zweimal, dreimal oder viermal drücken, bis der gewünschte Buchstabe im Display erscheint.

123-Modus (Zahlenmodus)

Geben Sie Nummern ein, indem Sie die jeweilige Taste pro Ziffer einmal drücken. Um in einem Texteingabefeld zum 123-Modus zu wechseln, drücken Sie die  Taste, bis der 123-Modus angezeigt wird.

Allgemeine Funktionen

Sonderzeichenmodus

In diesem Modus können Sie Sonderzeichen eingeben.

Texteingabemodus ändern

1. Wenn Sie sich in einem Feld befinden, in dem Zeichen eingegeben werden können, wird oben rechts im Display das Symbol für den verwendeten Texteingabemodus angezeigt.



2. Mit der Taste  können Sie den Modus wechseln. Die verfügbaren Modi werden angezeigt.



Benutzung des T9-Modus

Mit dem prädikativen Texteingabemodus T9 können Sie Wörter schnell mit minimaler Anschlagzahl eingeben. Sobald Sie eine

Taste drücken, zeigt das Telefon (basierend auf dem integrierten Wörterbuch) an, welche Zeichen Sie wahrscheinlich eingeben wollen. Sie können auch neue Wörter in das Wörterbuch eingeben. Wenn weitere Buchstaben eingefügt werden, wird jeweils das wahrscheinlichste Wort aus dem Wörterbuch angezeigt.







Wichtig

- Die Sprache für den T9-Modus können Sie über die entsprechende Menüoption oder durch längeres Drücken der Taste  ändern. Der T9-Modus ist standardmäßig aktiviert.

1. Wenn Sie sich im T9-Modus befinden, beginnen Sie die Eingabe eines Wortes mit den Tasten  bis . Drücken Sie jeweils eine Taste pro Buchstabe.
- Das Wort verändert sich, wenn weitere Buchstaben eingegeben werden. Ignorieren Sie das auf dem Bildschirm geschriebene, bis das Wort vollständig eingegeben ist.

- ▶ Wenn das Wort auch nach vollständiger Eingabe noch falsch ist, drücken Sie die Navigationstasten ‚Nach oben‘/ ‚Nach unten‘ einmal oder mehrfach, um die anderen Wortoptionen zu durchsuchen.

Beispiel



Drücken Sie die Tasten      , bis das Wort **Lieder** erscheint. Drücken Sie dann die Taste [Navigationstaste Nach unten], um das Wort in **Kiefer** zu ändern.

- ▶ Wenn das gewünschte Wort nicht in der Wortauswahlliste enthalten ist, fügen Sie es mit Hilfe des ABC-Modus ein.
2. Geben Sie erst das ganze Wort ein, bevor Sie Tastenanschläge ändern oder löschen.
 3. Beenden Sie jedes Wort mit einem Leerzeichen, indem Sie die  Taste drücken.

Wichtig



- ▶ Um den Texteingabemodus zu verlassen, ohne den eingegebenen Text zu speichern, drücken Sie . Im Display erscheint wieder die Standardanzeige.

Benutzung des ABC-Modus

Verwenden Sie die Tasten  bis , um Text einzugeben.

1. Drücken Sie die Taste, die mit dem gewünschten Buchstaben belegt ist:

- ▶ Einmal für den ersten Buchstaben.
- ▶ Zweimal für den zweiten Buchstaben.
- ▶ Und so weiter.

2. Um ein Leerzeichen einzugeben, drücken Sie einmal  Taste. Um Buchstaben zu löschen, drücken Sie die  Taste.

Drücken Sie die  Taste länger, um das gesamte Wort von hinten nach vorne zu löschen.

Wichtig

- ▶ Nutzen Sie die untere Tabelle für eine Übersicht der über die alphanumerischen Tasten verfügbaren Zeichen.

Allgemeine Funktionen

Taste	Zeichen in der Reihenfolge der Anzeige	
	Großbuchstaben	Kleinbuchstaben
	., / ? ! - : ' " 1	., / ? ! - : ' " 1
	ABC2ÄÄÄÄÄÄÆÇ	abc2ääääääæç
	DEF3ËËËË	def3ëëëë
	GHI4ÏÏÏÏ	ghi4ïïïï
	JKL5	jkl5
	MN06ÖÑÓÔÕÖ	mno6öñóôõö
	PQRS7ß	pqrs7ß
	TUV8ÛÜÙÛ	tuv8üüüü
	WXYZ9	wxyz9
	[Leertaste] 0	[Leertaste] 0

Benutzung des 123-Modus (Zahlenmodus)

Der 123-Modus ermöglicht die Eingabe von Ziffern in eine Textnachricht (z.B. eine Telefonnummer).

Drücken Sie die mit den jeweiligen Ziffern belegten Tasten und gehen Sie dann manuell zu dem gewünschten Texteingabemodus zurück.

Einfügen von Sonderzeichen

Im Sonderzeichenmodus können Sie verschiedene Symbole und Sonderzeichen einfügen.

Drücken Sie Taste , um ein Symbol oder Sonderzeichen einzugeben. Wählen Sie mit den Navigationstasten das gewünschte Sonderzeichen aus und drücken Sie die Taste [OK].



Kontakte

Sie können Telefonnummern und die dazugehörigen Namen im Speicher Ihrer SIM-Karte speichern.

Zusätzlich dazu können Sie bis zu 1 000 Nummern und Namen im Telefonspeicher speichern.

Die Bedienung im Menü „Kontakte“ unterscheidet sich beim Speichern auf der SIM-Karte und im Telefon nicht.

Funktionen und Optionen wählen

Ihr Telefon bietet eine breite Auswahl an Funktionen zur individuellen Gestaltung. Diese Funktionen sind in den Menüs und Untermenüs angeordnet und können über die beiden Soft-Tasten  und  ausgewählt werden. In jedem Menü und Untermenü können Sie die Einstellungen einer bestimmten Funktion einsehen und verändern.

Die Funktionen der Soft-Tasten ändern sich je nach Kontext. Die Begriffe in der untersten Zeile des Displays genau über den Tasten geben ihre aktuelle Funktion an.



Drücken Sie die linke Soft-Taste, um auf das verfügbare Menü zuzugreifen.

Drücken Sie die rechte Soft-Taste um zu Ihren Kontakten zu gelangen.

Menü ‚Im Gespräch‘

Ihr Telefon bietet eine Reihe von Kontrollfunktionen, die Sie während eines Gesprächs nutzen können. Um während eines Gesprächs auf diese Funktionen zuzugreifen, drücken Sie zuerst die Taste „MP3“, um den Touch Screen zu entsperren, und drücken Sie die linke Soft-Taste [Optionen].

Optionen während eines Gesprächs

Das Menü, das während eines Gesprächs auf dem Display angezeigt wird, unterscheidet sich von dem Menü der Standby- Anzeige. Die Optionen werden nachfolgend beschrieben.

Einen zweiten Anruf tätigen (Netz abhängig)

Für einen zweiten Anruf können Sie die gewünschte Nummer aus den Kontakten auswählen. Drücken Sie die rechte Softkey Taste wählen Sie Suche.

Wechsel zwischen zwei Anrufen

Um zwischen zwei Gesprächen zu wechseln, drücken die linke SoftKey  Taste und wählen „Tausch“.

Eingehende Anrufe

Um einen eingehenden Anruf entgegenzunehmen öffnen Sie die Klappe, und, drücken Sie einfach  [Senden].

Das Mobiltelefon meldet außerdem eingehende Anrufe an, wenn Sie bereits ein Gespräch führen. Ein Signal ertönt in der Ohrmuschel und das Display zeigt an, dass ein zweiter Anruf wartet. Das so genannte Anklopfen ist nur verfügbar, wenn Ihr Netz diese Funktion unterstützt. Einzelheiten zur Aktivierung und Deaktivierung finden Sie unter Anklopfen (Menü 9.6.4).

Wenn Anklopfen aktiviert ist, können Sie den ersten Anruf halten, und den zweiten Anruf entgegennehmen, indem Sie  drücken.

Anruf abweisen

Sie können einen eingehenden Anruf abweisen, indem Sie einfach die **☒** Taste drücken.

Während eines Gespräches können Sie mit drücken der Taste **☒** den Anruf abweisen.

Stummschaltung

Sie können das Mikrofon während eines Gesprächs Stummschalten indem Sie [Optionen] drücken und anschließend **Stumm** wählen. Das Gerät kann wieder umgeschaltet werden, indem Sie **[Ton ein]** drücken. Wenn das Gerät auf Stummschaltung gestellt ist, kann der Anrufer Sie nicht hören, Sie hören jedoch den Anrufer.

DTMF-Töne während eines Gespräches einschalten

Um die DTMF-Töne während eines Gespräches einzuschalten drücken Sie die linke Soft-Taste und wählen DTMF ein. Die DTMF-Töne können auf die gleiche Art ausgeschaltet werden. Sie ermöglichen die Kommunikation mit automatisierten Telefonsystemen (z.B. Anrufbeantworter).



Konferenzschaltung

Eine Konferenzschaltung ist ein Netzdienst, bei dem Sie mit mehr als einer Person gleichzeitig telefonieren können, wenn Ihr Netzbetreiber diese Funktion unterstützt. Eine Konferenzschaltung kann nur eingerichtet werden, wenn Sie ein Gespräch führen und einen Anruf in der Wartestellung haben, wobei beide Anrufe angenommen wurden. Die Person, die eine Konferenzschaltung einrichtet kann weitere Anrufe hinzufügen, Anrufe abbrechen oder beenden.

Menü ‚Im Gespräch‘

Alle diese Optionen finden Sie im Menü Im Gespräch. Eine Konferenzschaltung ist auf maximal fünf Teilnehmer begrenzt. Während der Konferenzschaltung können Sie weitere Teilnehmer hinzufügen.

Einen zweiten Anruf tätigen

Während eines Gesprächs können Sie einen zweiten Anruf tätigen. Wählen Sie die Nummer und drücken Sie . Wenn die Verbindung zum zweiten Teilnehmer hergestellt ist, wird der erste Anruf automatisch in Wartestellung geschaltet. Um zwischen Teilnehmern zu wechseln drücken Sie die  Taste.

Eine Konferenzschaltung einrichten

Setzen Sie ein Gespräch in die Wartestellung. Drücken Sie während des zweiten Gesprächs die linke Soft-Taste und wählen Konferenz/Teilnehmen.

Eine Konferenzschaltung in Wartestellung schalten

Drücken Sie die linke Soft-Taste und wählen Sie Konferenz/Halten.

Eine Konferenzschaltung in Wartestellung aktivieren

Drücken Sie die linke Soft-Taste und wählen Sie **Konferenz/Teilnehmen**.

Weitere Teilnehmer zu einer Konferenzschaltung hinzufügen

Weitere Teilnehmer zu einer Konferenzschaltung hinzufügen. Um einer aktiven Konferenzschaltung einen weiteren Teilnehmer hinzuzufügen, drücken Sie die linke Soft-Taste und wählen Sie **Konferenz/Teilnehmen**.

Einen Konferenzteilnehmer in Wartestellung setzen

Um einen ausgewählten Teilnehmer (dessen Nummer auf dem Display angezeigt ist) in Wartestellung zu setzen, drücken Sie die linke Soft-Taste und wählen Sie **Konferenz/Ausschließen**.

Teilnehmer einer Konferenzschaltung anzeigen

Mit Hilfe der Navigationstasten ‚Nach unten‘/‚Nach oben‘ können Sie die Telefonnummern aller Konferenzteilnehmer durchsuchen.

Ein privates Gespräch während einer Konferenzschaltung führen

Um ein privates Gespräch mit einem der Teilnehmer der Konferenzschaltung zu führen, wählen Sie seine Telefonnummer auf dem Display aus und drücken Sie die linke Soft-Taste. Wählen Sie **Konferenz/Privat**, um alle anderen Teilnehmer in Wartestellung zu setzen.

Menü-Übersicht

In der nachstehenden Übersicht sehen Sie die verfügbare Menüstruktur und die

► Den jeweiligen Optionen zugewiesene Menünummern.

1. Profile
1.X.1 Aktivieren
1.X.2 Persönlich gestalten
1.X.3 Umbenennen
2. Anrufliste
2.1 Entgangene
2.2 Angenommene
2.3 Abgehende
2.4 Alle Anrufe
2.5 Anrufliste löschen
2.6 Anrufgebühren
2.7 GPRS Info

3. Extras
3.1 Favoriten
3.2 Wecker
3.3 Rechner
3.4 Einheitenumrechner
3.5 Weltzeit
3.6 SIM Dienste
4. Organizer
4.1 Kontakte
4.2 Kalender
4.3 Memo

5. Nachrichten
5.1 Neue Nachricht
5.2 Eingang
5.3 E-Mail
5.4 Entwürfe
5.5 Ausgang
5.6 Sprachnachricht abhören
5.7 Infodienst
5.8 Vorlagen
5.9 Einstellungen

6. Multimedia

- 6.1 Kamera
- 6.2 Videokamera
- 6.3 Sprachaufzeichnung
- 6.4 MP3
- 6.5 Mein Album
- 6.6 Meine Videos
- 6.7 Einstellungen

7. Browser

- 7.1 Start
- 7.2 Lesezeichen
- 7.3 Gehe zu URL
- 7.4 Einstellungen

8. Eigene Dateien

- 8.1 Spiele & Mehr
- 8.2 Videos
- 8.3 Fotos
- 8.4 Musik
- 8.5 Text
- 8.6 Bilder
- 8.7 Töne
- 8.8 Andere

9. Einstellungen

- 9.1 Datum & Zeit
- 9.2 Anzeige
- 9.3 Energie sparen
- 9.4 Sprache
- 9.5 Verbindung
- 9.6 Rufaufbau
- 9.7 Sicherheit
- 9.8 Speicherstatus
- 9.9 Einstellungen zurücksetzen

Profile

Unter Profile können Sie die Signaltöne des Telefons für verschiedene Ereignisse, Umgebungen und Gruppen einstellen und individuell gestalten. Sie können zwischen fünf vorgegebenen Profilen wählen: **Nur vibrieren**, **Lautlos**, **Standard**, **Laut** und **Kopfhörer**. Jedes Profil kann individuell angepasst werden. Drücken Sie die linke Softtaste [Menü] und wählen Sie mit den Navigationstasten die Option "Profile".

Aktivieren (Menü 1.X.1)

1. Eine Liste der Profile wird angezeigt.
2. Gehen Sie in der Liste auf das gewünschte Profil und drücken Sie die linke Soft-Taste  OK-Taste.
3. Wählen Sie dann Aktivieren.

Persönlich gestalten (Menü 1.X.2)

Blättern Sie in der Profilliste zum gewünschten Profil. Drücken Sie die linke Softtaste  oder die Taste [OK] und wählen Sie **Verändern**.

Die Profil-Einstellungsoption wird geöffnet. Stellen Sie das Profil wie gewünscht ein.

- ▶ **Ruftonart:** Hier können Sie über die Anrufsignalisierung entscheiden: klingeln, vibrieren oder klingeln & vibrieren, erst vibrieren und dann klingeln.
- ▶ **Rufton:** Wählen Sie den gewünschten Rufton aus der Liste.
- ▶ **Ruftonlautstärke:** Stellen Sie die Lautstärke des Klingeltons ein.
- ▶ **Nachrichtentonart:** Wählen Sie das Signal für eingehende Nachrichten.
- ▶ **Nachrichtenton:** Hier können Sie den Signalton für ankommende Nachrichten auswählen.
- ▶ **Tastenton:** Wählen Sie den gewünschten Tastenton.
- ▶ **Tastenton-Lautstärke:** Stellen Sie die Lautstärke des Tastentones ein.



- ▶ **Öffnen/Schließen:** Hier können Sie den Klappenton anpassen.
- ▶ **Effektton-Lautstärke:** Stellen Sie die Lautstärke des Effekt-Tons ein.
- ▶ **Ein/Aus Lautstärke:** Stellen Sie die Lautstärke des Signaltones ein der beim Ein- und Ausschalten des Telefons abgespielt wird.
- ▶ **Automatische Antwort:** Diese Funktion ist nur verfügbar, wenn ein Headset angeschlossen ist.
 - **Aus:** Ankommende Anrufe werden nicht automatisch beantwortet.
 - **Nach 5 Sekunden:** Nach 5 Sekunden antwortet das Telefon automatisch.
 - **Nach 10 Sekunden:** Nach 10 Sekunden antwortet das Telefon automatisch.

Umbenennen (Menü 1.X.3)

Sie können einem Profil einen neuen Namen geben.

Wichtig

- ▶ Die Profile **Nur vibrieren**, **Lautlos** und **Kopfhörer** können nicht umbenannt werden.

1. Um den Namen eines Profils zu ändern, blättern Sie in der Profilliste zum gewünschten Profil, drücken Sie die linke Softtaste  oder die Taste [OK] und wählen Sie **Umbenennen**.
2. Geben Sie den gewünschten Namen ein und drücken Sie die OK-Taste oder die linke Soft-Taste  [OK].

Anrufliste

Entgangene

Menü 2.1

Sie können sich die letzten zehn entgangenen Anrufe anzeigen lassen. Außerdem können Sie:

- Die Rufnummer (sofern verfügbar) anzeigen und anrufen oder im Adressbuch speichern.
- Die Rufnummer unter einem neuen Namen im Adressbuch speichern.
- Eine Nachricht an diese Nummer schicken.
- Den Anruf von der Liste löschen.

Angenommene

Menü 2.2

Sie können sich die letzten zehn eingegangenen Anrufe anzeigen lassen. Außerdem können Sie:

- Die Rufnummer (sofern verfügbar) anzeigen und anrufen oder im Adressbuch speichern.
- Die Rufnummer unter einem neuen Namen im Adressbuch speichern.
- Eine Nachricht an diese Nummer schicken.
- Den Anruf von der Liste löschen.

Abgehende

Menü 2.3

Sie können sich die letzten zwanzig abgehenden Anrufe (vom Empfänger angenommen/nicht angenommen) anzeigen lassen.

Außerdem können Sie:

- Die Rufnummer (sofern verfügbar) anzeigen und anrufen oder im Adressbuch speichern.
- Die Rufnummer unter einem neuen Namen im Adressbuch speichern.
- Eine Nachricht an diese Nummer schicken.
- Den Anruf von der Liste löschen.

Alle Anrufe

Menü 2.4

Mit dieser Option können Sie alle Einträge in der Anrufliste anzeigen.

Außerdem können Sie:

- Die Rufnummer (sofern verfügbar) anzeigen und anrufen oder im Adressbuch speichern.
- Die Rufnummer unter einem neuen Namen im Adressbuch speichern.
- Eine Nachricht an diese Nummer schicken.
- Den Anruf von der Liste löschen.

Anrufliste löschen

Menü 2.5

Liste der entgangenen Anrufe und Liste der angenommenen Anrufe löschen. Sie können auch die Liste der gewählten Anrufe und die Liste aller Anrufe gleichzeitig löschen.

Anrufgebühren

Menü 2.6

Anrufdauer (Menü 2.6.1)

Sie können sich die Dauer der ankommenden und abgehenden Anrufe anzeigen lassen. Außerdem können Sie die Gesprächszeiten zurücksetzen. Folgende Gesprächszeiten können abgerufen werden:

- ▶ **Letzter Anruf:** Dauer des letzten Anrufs.
- ▶ **Alle Anrufe:** Gesamtdauer alle ankommenden und abgehenden Anrufe seit dem letzten Zurücksetzen.
- ▶ **Angenommene:** Dauer der eingegangenen Anrufe.
- ▶ **Abgehende:** Dauer der getätigten Anrufe.
- ▶ **Zurücksetzen:** Wenn Sie die linke Softtaste  [Ja] drücken, werden alle gespeicherten Gesprächszeiten gelöscht.

Anrufkosten (Menü 2.6.2)

Sie können die Gebühren für den zuletzt getätigten Anruf und für alle Anrufe anzeigen, das verbleibende Guthaben abfragen und den Gebührenzähler zurücksetzen. Zum Zurücksetzen des Gebührenzählers benötigen Sie die PIN2.

Einstellungen (Menü 2.6.3)

(Ja nach SIM-Karte verschieden)

- ▶ **Tarif einstellen:** Sie können die Währung und den Preis pro Einheit einstellen. Wenden Sie sich an Ihren Netzbetreiber bezüglich der Preise pro Gebühreneinheit. Um in diesem Menü die Währung und die Gebühreneinheit auszuwählen, benötigen Sie Ihren PIN2 Code.
- ▶ **Limit wählen:** In diesem Menü können Sie die Gesprächsgebühren durch Festlegen eines Limits begrenzt werden. Wählen Sie Lesen, um das verbleibende Guthaben abzufragen. Wählen Sie Ändern, um das Gebührenlimit anzupassen.

- ▶ **Automatische Anzeige:** Mit diesem Netzdienst können Sie automatisch die Kosten Ihres letzten Anrufs einsehen. Wenn diese Option aktiviert ist, werden nach jedem Anruf die angefallenen Gebühren angezeigt.

GPRS Info

Menü 2.7

Sie können die über das Netz mittels GPRS übertragene Datenmenge überprüfen. Darüber hinaus können Sie prüfen, wie lange Sie online waren.

Online Zeit (Menü 2.7.1)

Sie können die Dauer des letzten Gesprächs und aller Gespräche überprüfen. Die Gesprächszeiten können auch zurückgesetzt werden.

Datenmenge (Menü 2.7.2)

Sie können die Menge der gesendeten, der empfangenen und aller übertragenen Daten abrufen sowie diese Angaben zurücksetzen.

Favoriten

Menü 3.1

Mit dieser Funktion können Sie Favoriten zur bereits vorhandenen Liste der Favoriten hinzufügen. Wenn Sie Ihr eigenes Menü erstellt haben, können Sie rasch auf die gewünschten Funktionen zugreifen, indem Sie im Standby-Modus die Auf-Navigationstaste drücken.

Wichtig

- ▶ Das Menü für SMS, MMS und MP3 ist bereits in den Favoriten vorhanden.

Wecker

Menü 3.2

Sie können bis zu fünf Alarmer definieren, durch die zur festgelegten Zeit ein Signal ertönt.

1. Aktivieren Sie den Alarm und geben Sie die gewünschte Alarmzeit ein.
2. Legen Sie fest, wann und wie oft der Alarm ertönen soll: **Einmal**, **Mo.-Fr.**, **Mo.-Sa.**, **Jeden Tag**.

3. Wählen Sie den gewünschten Signalton für den Alarm aus und drücken Sie die Taste  [OK].
4. Geben Sie einen Namen für den Alarm ein und drücken Sie die Taste [OK].

Hinweis

- ▶ Der Wecker funktioniert nicht, wenn das Gerät ausgeschaltet oder im Lautlos-Modus ist.





Rechner

Menü 3.3

Der Rechner bietet die Standardfunktionen **Addition (+)**, **Subtraktion (-)**, **Multiplikation (×)** und **Division (÷)**.



Außerdem können Sie die unterschiedlichen Rechnerfunktionen nutzen, wie z. B. **+/-**, **sin**, **cos**, **tan**, **log**, **ln**, **exp**, **sqrt**.



1. Geben Sie Zahlen mit den Zifferntasten ein.
2. Wählen Sie mit der Navigationstaste die gewünschte Rechenoperation aus.

3. Geben Sie die andere Zahl ein.
4. Drücken Sie die Taste , um das Ergebnis anzuzeigen.
5. Wenn Sie eine Dezimalstelle eingeben möchten, drücken Sie die Taste . Wenn Sie die Taste  drücken, können Sie () eingeben.
6. Mit der rechten Softtaste  [Zurück] können Sie den Rechner schließen.

Einheitenumrechner Menü 3.4

Mit dieser Funktion können Sie Umrechnungen zwischen verschiedenen Maßeinheiten vornehmen. Es gibt 7 verschiedene Maßeheitstypen, die umgerechnet werden können: **Währung, Fläche, Länge, Gewicht, Temperatur, Volumen, Geschwindigkeit, Schuhgröße** und **Konfektinsgröße**.

1. Wählen Sie den gewünschten Einheitentyp mit der Taste  [OK] aus.
2. Wählen Sie mit den Tasten  und  die Maßeinheit aus, in die Sie diesen Wert umrechnen möchten.

3. Geben Sie den Ausgangswert mit den Tasten ,  ein.

Weltzeit

Menü 3.5

Mittels der Links/Rechts-Navigationstasten können Sie die aktuelle Greenwich-Zeit (GMT) und die Uhrzeit in den wichtigsten Städten der Welt anzeigen.

Auf dem Bildschirm werden der Name der Stadt, das aktuelle Datum sowie die Uhrzeit angezeigt.

Gehen Sie wie folgt vor, um die Zeitzone auszuwählen, in der Sie sich befinden:

1. Wählen Sie die gewünschte Stadt aus, indem Sie einmal oder mehrmals auf die Links/Rechts-Navigationstasten drücken. Das Datum und die Uhrzeit der jeweiligen Region werden angezeigt.
2. Drücken Sie die linke Auswahl Taste, und wählen Sie anschließend die Option Einstellen aus, wenn Sie die Zeitanzeige im Standbymodus an die gewünschte Zeit anpassen möchten.

SIM Dienste

Menü 3.6

Dieses Menü ist abhängig vom gewählten Netz und dem dazu gehörendem Leistungspaket.

Hinweis

- ▶ Wenn die SIM-Karte SAT-Services (SIM Application Toolkit) unterstützt, wird dieses Menü mit dem auf der SIM-Karte gespeicherten betreiberspezifischen Service-Namen angezeigt.
- ▶ Wenn die SIM-Karte keine SAT-Services unterstützt, wird dieses Menü als „Profile“ angezeigt.

Organizer

Kontakte

Menu 4.1

Kontakte durchsuchen (Menü 4.1.1)

1. Drücken Sie die linke Softtaste  [Auswahl] oder die Taste [OK], um im Telefonbuch nach einem Namen zu suchen.
2. Geben Sie den Namen ein, den Sie suchen möchten.

Wichtig

- ▶ Am schnellsten gelangen Sie zum gewünschten Eintrag, indem Sie den Anfangsbuchstaben des Namens eingeben.

3. Drücken Sie die linke Softtaste [Optionen], um einen Eintrag zu bearbeiten, zu löschen oder zu kopieren. Daraufhin wird das folgende Menü angezeigt.







- ▶ **Bearbeiten:** Mithilfe der Navigationstaste können Sie den Namen, die Rufnummer, die Gruppe, das Zeichen und das Bild bearbeiten.
- ▶ **Nachricht verfassen:** SMS oder MMS an die gewählte Rufnummer senden.
- ▶ **Per Bluetooth senden:** Sie können die Daten im Telefonbuch über Bluetooth an Geräte senden, die mit Bluetooth kompatibel sind.
- ▶ **Auf Telefon kopieren:** Sie können den Eintrag von der SIM-Karte in den Telefonspeicher oder vom Telefonspeicher auf die SIM-Karte verschieben.
- ▶ **Kurzwahl zuweisen:** Sie können den Eintrag als Kurzwahl festlegen.
- ▶ **Anrufergruppen anzeigen:** Weitere Informationen finden Sie im (Menü 4.1.3).
- ▶ **Löschen:** Eintrag löschen.

Hinweis

- ▶ Um die Funktion „Foto-Anrufer-ID“ verwenden zu können, müssen Fotos mit einer Auflösung von 72 x 72 Pixel gespeichert sein. Weitere Informationen darüber, wie Sie einem Kontakt ein Foto zuordnen, finden Sie im Abschnitt „Kamera“.

Neu hinzufügen (Menü 4.1.2)

Mit dieser Funktion können Sie neue Einträge zum Telefonbuch hinzufügen. Im Telefonspeicher können bis zu 1 000 Einträge gespeichert werden. Wie viel Speicherplatz auf der SIM-Karte zur Verfügung steht, ist je nach Netzbetreiber verschieden. Die den Einträgen im Telefonspeicher zugewiesenen Namen können bis zu zwanzig Zeichen lang sein. Die maximale Länge der Namen im Telefonbuch auf der SIM-Karte ist je nach Netzbetreiber verschieden.



1. Drücken Sie die linke Softtaste  [Auswahl] oder die Taste [OK], um einen neuen Eintrag zum Telefonbuch hinzuzufügen.
2. Geben Sie an, wo der Eintrag gespeichert werden soll (Telefon oder SIM-Karte). Wenn Sie den Eintrag im Telefon speichern, müssen Sie angeben, welche Rufnummer als Hauptnummer verwendet werden soll.
 - a. Drücken Sie die Taste , um einen Namen einzugeben.
 - b. Drücken Sie die Taste , um eine Rufnummer einzugeben.
 - c. Mit den Tasten  ,  können Sie den Eintrag einer Gruppe zuweisen.
 - d. Mit den Tasten  ,  können Sie dem Eintrag ein Zeichen hinzuzufügen.



Anrufergruppen (Menü 4.1.3)

Sie können die Liste der Mitglieder jeder Gruppe anzeigen. Es können bis zu sieben Gruppen erstellt werden.

- ▶ **Mitglieder Liste:** Mitglieder der ausgewählten Gruppe anzeigen.
- ▶ **Gruppen Ruftton:** Klingelton für ankommende Anrufe von Mitgliedern dieser Gruppe auswählen.
- ▶ **Gruppensymbol:** Symbol für die Gruppe anpassen.
- ▶ **Mitglied hinzufügen:** Mitglieder zur Gruppe hinzufügen.
- ▶ **Mitglied entfernen:** Eine Gruppe kann bis zu zwanzig Mitglieder enthalten. Mitglieder die aus der Gruppe entfernt werden, werden dabei nicht gelöscht sondern bleiben im Telefonbuch gespeichert.
- ▶ **Umbenennen:** Gruppennamen ändern.
- ▶ **Alle entfernen:** Sie können alle Einträge aus dem Telefonbuch entfernen.

Kurzwahl (Menü 4.1.4)

Sie können den Tasten  bis  je einen Namenseintrag zuordnen. Die zugewiesene Taste wird dadurch zur Kurzwahltaste für die entsprechende Rufnummer.

1. Öffnen Sie zuerst das Telefonbuch, indem Sie im Standbymodus die rechte Softtaste  [Kontakte] drücken.
2. Um eine neue Kurzwahlnummer einzugeben, drücken Sie die linke Softtaste  [OK].
3. Um einem bereits vorhandenen Eintrag eine Kurzwahltaste zuzuweisen, wählen Sie **Leer**. Suchen Sie anschließend den gewünschten Namen im Telefonbuch.
4. Wenn Sie die Nummer als Kurzwahl festgelegt haben, können Sie den Eintrag ändern oder löschen. Sie können über diese Nummer auch Anrufe tätigen oder Mitteilungen senden.

Eigene Nummern (Menü 4.1.5)

(SIM-abhängig)

Sie können Ihre eigene Nummer auf der SIM-Karte speichern und einsehen.

Visitenkarte (Menü 4.1.6)

Mit dieser Funktion können Sie Ihre eigene Visitenkarte mit Ihrem Namen und Ihrer Telefonnummer erstellen. Wenn Sie eine neue Visitenkarte erstellen möchten, drücken Sie die linke Auswahltaste [Hinzufügen], und geben Sie die Informationen in die Felder ein.

Einstellungen (Menü 4.1.7)

1. Drücken Sie im Standbymodus die rechte Softtaste  [Kontakte].
2. Blättern Sie zur Option **Einstellungen** und drücken Sie die linke Softtaste  [OK].

► Speichern in

Blättern Sie zur Option "Standardspeicher", und drücken Sie die linke Softtaste  [OK].

- Wenn Sie die Einstellung **Wahlweise** wählen, wird bei jedem neuen Eintrag nachgefragt, wo dieser gespeichert werden soll.
- Wenn Sie **SIM** oder **Telefon** wählen, werden Sie beim hinzufügen eines neuen Eintrages gefragt wo dieser gespeichert werden soll.

► Optionen anzeigen



Blättern Sie zur Option "Optionen anzeigen" und drücken Sie die linke Softtaste.

- **Nur Name:** Mit dieser Einstellung werden im Telefonbuch nur die Namen angezeigt.
- **Name & Nummer:** Mit dieser Einstellung werden im Telefonbuch Namen und Rufnummern angezeigt.
- **Mit Bildern:** Mit dieser Einstellung werden im Telefonbuch Zeichen und Bilder angezeigt.

Organizer

▶ **Alle kopieren/Alle verschieben**

Sie können Einträge aus dem SIM-Speicher in den Telefonspeicher kopieren/verschieben und umgekehrt.

1. Öffnen Sie zuerst das Telefonbuch, indem Sie im Standbymodus die rechte Softtaste  [Kontakte] drücken.
2. Blättern Sie zur Option **Alle kopieren/Alle verschieben** und drücken Sie die linke Softtaste  [OK], um das Menü zu öffnen.
 - SIM auf Telefon: Sie können die Einträge auf der SIM-Karte in den Telefonspeicher übernehmen.
 - Telefon auf SIM: Sie können die Einträge vom Telefonspeicher auf die SIM-Karte übertragen.
- ▶ **Speicherstatus:** Sie können die Größe des freien und belegten Speicherplatzes im Telefonbuch abfragen.
- ▶ **Kontakte löschen**

Sie können alle Einträge auf der SIM-Karte und im Telefon löschen. Für diese Funktion wird der Sicherheitscode benötigt.

1. Drücken Sie im Standby-Modus die rechte Softtaste  [Kontakte], wählen Sie **Alle löschen**, und drücken Sie  [OK].
 2. Wählen Sie anschließend aus, welcher Speicher gelöscht werden soll.
 3. Geben Sie den Sicherheitscode ein, und drücken Sie die linke Softtaste  [OK] oder die rechte Softtaste  [Zurück].
- ▶ **Servicenummer**
- Mit dieser Option gelangen Sie zu einer Liste von Zusatzdiensten des Netzbetreibers (falls die SIM-Karte diese Funktion unterstützt).

Kalender

Menü 4.2

Beim Öffnen dieses Menüs wird ein Kalender angezeigt. Oben im Display befindet sich der Datumsbereich. Wenn Sie das gewählte Datum ändern, wird der Kalender entsprechend aktualisiert. Mit dem quadratischen Cursor können Sie den gewünschten Tag ansteuern. Tage, für die ein Termin oder eine Notiz eingegeben wurde, werden im Kalender unterstrichen angezeigt. Dadurch behalten Sie Ihre Termine und Notizen immer im Überblick. Wenn Sie einer Notiz einen Alarm zugewiesen haben, ertönt dieser zum gewählten Zeitpunkt.

So ändern Sie Tag, Monat und Jahr:



Taste	Beschreibung	Taste	Beschreibung
 	Jahr	 	Woche
 	Monat	 	Tag



Im Terminplaner können Sie mit der linken Softtaste  [Optionen] die im Folgenden beschriebenen Menüoptionen aufrufen.

Neu hinzufügen (Menü 4.2.1)

Neuen Termin und neue Notiz für den gewählten Tag hinzufügen. Sie können bis zu zwanzig Notizen speichern. Geben Sie einen Betreff ein und drücken Sie die linke Softtaste  [OK]. Anschließend können Sie über die Felder **Zeit**, **Wiederholen** und **Alarm** die gewünschten Einstellungen für Uhrzeit, Wiederholung und Alarm festlegen.

Tagesansicht (Menü 4.2.2)

Alle Termine und Notizen für den gewählten Tag anzeigen. Mit den Tasten  ,  können Sie in der Liste der Notizen blättern. Wenn der Notiz ein Alarm zugewiesen wurde, wird das Alarmsymbol angezeigt.

Mit der linken Softtaste  [OK] können Sie sich die Details zur Notiz anzeigen lassen. Drücken Sie die linke Softtaste  [Optionen], um die ausgewählte Notiz zu löschen oder zu bearbeiten.

Organizer

Vergangene löschen (Menü 4.2.3)

Mit dieser Option werden alle Termine gelöscht, die bereits verstrichen sind.

Alle löschen (Menü 4.2.4)

Mit dieser Option werden alle Termine gelöscht.

Gehe zu Datum (Menü 4.2.5)



Sie können direkt zum gewählten Datum wechseln.

Weckton einstellen (Menü 4.2.6)

Sie können den Signalton für den Alarm jedes gewählten Datums einstellen.

Memo

Menü 4.3

1. Wählen Sie die gewünschte Notiz mit der linken Softtaste  [OK] aus.
2. Wenn die Liste noch keine Notizen enthält, können Sie mit der linken Softtaste  [Eingeben] ein neues Memo erstellen.
3. Geben Sie die Notiz ein und drücken Sie anschließend die linke Softtaste  [OK].

Wichtig

- ▶ Mit der Taste  können Sie den Texteingabemodus ändern.

Neue Nachricht

Menü 5.1

Dieses Menü enthält Funktionen für Textnachrichten (Short Message Service, SMS), für Multimedienachrichten (Multimedia Message Service, MMS), für e-Mail und für Infodienste.

SMS schreiben (Menü 5.1.1)

Sie können SMS-Nachrichten erstellen und bearbeiten. Dabei wird die Anzahl der Nachrichtenseiten angezeigt.



1. Mit der linken Auswahl Taste  [OK] gelangen Sie zum Menü **Neue Nachricht**.
2. Wählen Sie **SMS schreiben**, um eine neue SMS-Nachricht zu erstellen.
3. Wählen Sie den T9-Modus, um die Texteingabe zu vereinfachen.
4. Drücken Sie die Taste [Einfügen], um verschiedene Zusatzelemente in die Nachricht einzubinden.

Einfügen

- ▶ **Bild:** Vorgegebene Standardgrafik oder eigene Grafik aus dem Ordner **Meine Bilder** in die Nachricht einfügen.
 - ▶ **Töne:** Sound in die Nachricht einfügen.
 - ▶ **Textvorlagen:** Vorlage für SMS-Nachricht auswählen.
 - ▶ **Kontakte:** Telefonnummern und E-Mail-Adressen aus dem Adressbuch hinzufügen.
 - ▶ **Symbol:** Sonderzeichen in die Nachricht einfügen.
 - ▶ **Meine Visitenkarte:** Sie können der Nachricht Ihre Visitenkarte hinzufügen.
5. Wenn Sie die Optionen für den Text anpassen möchten oder die Nachricht fertig gestellt haben, drücken Sie die linke Softtaste  [Optionen].

Optionen

▶ **Senden:** Textnachricht (SMS) senden.

1. Geben Sie die Rufnummer des Empfängers ein.
2. Drücken Sie die Taste , um weitere Empfänger hinzuzufügen.
3. Sie können auch Telefonnummern aus dem Adressbuch hinzufügen.
4. Drücken Sie die linke Softtaste , wenn Sie alle gewünschten Rufnummern eingegeben haben. Alle Nachrichten werden automatisch in der Ausgangsbox gespeichert, auch wenn ein Fehler beim Senden aufgetreten ist.

▶ **Als Entwurf speichern:** Speichert die Nachricht als Entwurf.

▶ **Schriftart & Ausrichtung:** Sie können die Größe und den Stil der Schriftarten sowie die Textausrichtung auswählen.

▶ **Farbe:** Vorder- und Hintergrundfarbe auswählen.

▶ **T9-Wort hinzufügen:** Sie können selbst Wörter in das Wörterbuch aufnehmen. Dieses Menü kann nur im Bearbeitungsmodus Automatische Erkennung (T9Abc/T9abc/T9ABC) angezeigt werden.

▶ **T9-Sprachen:** Wählen Sie die Sprache für den T9Eingabemodus. Sie können den T9-Eingabemodus deaktivieren, indem Sie **T9 aus** wählen.

▶ **Ende:** Um das Erstellen der Nachricht abzubrechen, ohne diese zu senden, wählen Sie **Ende**. Die erstellte Nachricht wird nicht gespeichert.

Wichtig

▶ Das Telefon unterstützt EMS Version 5 für den Versand von Farbbildern, Sounds, Textstilen usw. Diese Elemente müssen auch vom Telefon des Empfängers unterstützt werden, damit sie von ihm empfangen und angezeigt bzw. wiedergegeben werden können.

MMS schreiben (Menü 5.1.2)

Mit den Funktionen in diesem Menü können Sie MMS-Nachrichten erstellen und bearbeiten. Dabei wird der Nachrichtenumfang angezeigt.

1. Mit der linken Auswahl Taste  [OK] gelangen Sie zum Menü **Neue Nachricht**.
2. Wählen Sie **MMS schreiben**, um eine neue Multimedia-Nachricht (MMS) zu erstellen.
3. Sie können eigene Nachrichten erstellen oder die Vorlagen für MMS-Nachrichten verwenden.
4. Drücken Sie die Taste **Einfügen**, um **Foto, Bilder, Töne, Kontakt, Symbol, Neues Foto, Neuer Ton, Textvorlagen** und **Meine Visitenkarte** hinzuzufügen.

Optionen

- ▶ **Senden:** MMS-Nachricht senden. Hierbei können Sie auch mehrere Empfänger angeben, die Priorität der Nachricht festlegen und einen späteren Zeitpunkt für den Versand wählen.

Wichtig

- ▶ Alle Nachrichten werden automatisch in der Ausgangsbox gespeichert, auch wenn ein Fehler beim Senden aufgetreten ist.
- ▶ **Vorschau:** MMS-Nachricht in einer Vorschau anzeigen.
- ▶ **Speichern:** MMS-Nachricht wahlweise als Entwurf oder als Vorlage speichern.
- ▶ **Betreff bearbeiten:** MMS-Nachrichten ändern.
- ▶ **Neue Seite:** Seite vor oder hinter der aktuellen Seite einfügen.
- ▶ **Gehe zu...:** Zur nächsten Seite wechseln.
- ▶ **Seite löschen:** Aktuelle Seite löschen.

Nachrichten

▶ Seite formatieren

- **Anzeigedauer:** Timer für die Seite, den Text, ein Bild oder einen Sound zuweisen.

- **Text und Bild tauschen (wird nur angezeigt wenn die Nachricht einen Text und ein Bild enthält):** Sie können die Position von Bild und Text in der Nachricht vertauschen.

▶ **Anhang entfernen:** Bilder oder Sounds und Videos aus der Nachricht löschen. Diese Option wird nur angezeigt, wenn die Nachricht Medienelemente enthält.

▶ **T9-Wort hinzufügen:** Sie können selbst Wörter in das Wörterbuch aufnehmen. Dieses Menü kann nur im Bearbeitungsmodus Automatische Erkennung (T9Abc/T9abc/T9ABC) angezeigt werden.

▶ **T9-Sprachen:** Wählen Sie die Sprache für den T9Eingabemodus. Sie können den T9-Eingabemodus deaktivieren, indem Sie **T9 aus** wählen.

▶ **Ende:** Mit dieser Option gelangen Sie wieder zum Menü **Nachrichten**.

Wichtig

▶ Wenn Sie einer MMS-Nachricht ein Bild (Umfang 50 Kilobyte) hinzufügen, dauert das Laden einige Sekunden. Währenddessen sind die Tasten deaktiviert. Anschließend können Sie mit dem Erstellen der MMS-Nachricht fortfahren.

E-Mail schreiben (Menü 5.1.3)

In diesem Menü können Sie ein E-Mail-Konto hinzufügen, bearbeiten und löschen.

Sie können bis zu drei E-Mail-Konten einrichten. Für die Erstellung eines E-Mail-Kontos müssen Sie eine ID und ein Kennwort eingeben.







1. Wählen Sie ein Konto.
2. Wählen Sie die Option **Bearbeiten** und blättern Sie zu **Eingehende ID/PW**.
3. Geben Sie Ihre ID und Ihr Kennwort ein.

Eingang

Menü 5.2

Sie werden benachrichtigt, sobald Sie eine Nachricht empfangen haben. Diese wird im Posteingang gespeichert.

Im Nachrichteneingang werden die empfangenen Nachrichten durch Symbole gekennzeichnet. Weitere Informationen können Sie der nachfolgenden Tabelle entnehmen.

Symbol	Bedeutung
	MMS-Nachricht
	SMS-Nachricht
	SIM-Nachricht
	Gelesene MMS-Nachricht
	Gelesene SMS-Nachricht
	Push-Nachricht
	MMS-Benachrichtigung

Wenn im Display die Meldung **Kein Speicherplatz für SIM Nachrichten** angezeigt wird, löschen Sie auf der SIM-Karte gespeicherte Nachrichten. Wenn im Display die Meldung **Kein Speicher für Nachrichten** frei angezeigt wird, können Sie Speicherplatz im Telefon freigeben, indem Sie Nachrichten, Medienelemente oder Anwendungen löschen.

* SIM-Nachricht

Normalerweise werden alle Nachrichten im Telefon gespeichert; lediglich in Ausnahmefällen werden Nachrichten auf der SIM-Karte abgelegt. Auf der SIM-Karte gespeicherte Nachrichten können Sie in das Telefon verschieben.

Das Abrufen eingegangener MMS-Nachrichten kann etwas dauern, da diese zunächst heruntergeladen und verarbeitet werden müssen.

Um eine Nachricht zu lesen, wählen Sie diese mit der linken Softtaste  aus.

- ▶ **Ansehen:** Eingegangene Nachrichten anzeigen.
- ▶ **Antwort:** Antwort an den Absender erstellen.

Nachrichten

- ▶ **Weiterleiten:** Ausgewählte Nachricht an einen anderen Empfänger weiterleiten.
- ▶ **Löschen:** Aktuelle Nachricht löschen.
- ▶ **Rückruf:** Sie können den Absender zurückrufen.
- ▶ **Informationen:** Weitere Informationen zu den eingegangenen Nachrichten anzeigen: Adresse des Absenders, Betreff (nur bei MMS-Nachrichten), Datum und Uhrzeit der Nachricht, Art der Nachricht, Umfang der Nachricht.
- ▶ **Alle löschen:** Alle Nachrichten löschen.

E-Mail

Menü 5.3

In diesem Menü können Sie entweder auf Ihre entfernte Mailbox zugreifen und neue E-Mail-Nachrichten abrufen oder bereits abgerufene E-Mail-Nachrichten anzeigen, ohne sich am E-Mail-Server anzumelden.

Sie können gespeicherte E-Mails, Entwürfe, den Postausgang und gesendete E-Mails anzeigen. Im Posteingang können bis zu 20 E-Mails gespeichert werden.

Entwürfe

Menü 5.4

Sie können bis zu fünf häufig verwendete MMS-Nachrichten als Entwurf speichern. In diesem Menü werden die als Entwurf gespeicherten MMS-Nachrichten angezeigt.





Die folgenden Optionen stehen zur Verfügung:

- ▶ **Ansehen:** Sie können die ausgewählte Nachricht ansehen.
- ▶ **Bearbeiten:** Ausgewählte Nachricht bearbeiten.
- ▶ **Löschen:** Ausgewählte Nachricht löschen.
- ▶ **Information:** Weitere Angaben zur Nachricht abrufen.
- ▶ **Alle löschen:** Alle noch nicht gesendeten Nachrichten löschen.

Ausgang

Menü 5.5

In diesem Menü können Sie die Nachricht anzeigen, die Sie gerade senden möchten oder die nicht gesendet werden konnte. Nach dem erfolgreichen Versenden der Nachricht wird diese in das Menü **Gesendet** verschoben.

Symbol	Bedeutung
	Nicht gesendete MMS
	MMS-Übertragung bestätigt
	Nicht gesendete SMS
	SMS-Übertragung bestätigt

- ▶ **Anzeigen:** Sie können die Nachricht anzeigen.
- ▶ **Löschen:** Sie können die Nachricht löschen.
- ▶ **Senden:** Sie können die Nachricht senden.
- ▶ **Information:** Sie können die Informationen jeder Nachricht prüfen.
- ▶ **Alle löschen:** Sie können alle Nachrichten im Mitteilungsausgang löschen.

Sprachnachricht abhören

Menü 5.6

Wenn Sie dieses Menü geöffnet haben, drücken Sie zum Abhören der Mailbox einfach die linke Softtaste  [OK]. Im Standbymodus können Sie die Mailbox auch abhören, indem Sie die Taste 1 gedrückt halten.

Wichtig



- ▶ Neue Nachrichten in der Mailbox werden durch ein Symbol im Display und einen Signalton angezeigt. Nähere Informationen zu den verfügbaren Diensten und den entsprechenden Einstellungen für das Telefon erhalten Sie von Ihrem Mobilfunkanbieter.

Infodienst (Nicht in allen Netzen und Leistungspaketen verfügbar)

Menü 5.7

Infoservices versenden SMS-Nachrichten über Mobilfunknetze. Auf diese Weise können unterschiedlichste Auskunft- und Dienstleistungsangebote wie Wetterberichte, Verkehrsnachrichten, Taxibestellungen, Apothekenverzeichnisse oder Börsenticker genutzt werden. Jedem Infoservice ist eine bestimmte Nummer zugeordnet. Um einen Infoservice zu nutzen, brauchen Sie nur die entsprechende Nummer einzugeben. Wenn Sie eine Nachricht von einem Infoservice erhalten, wird diese entweder direkt angezeigt oder es wird eine entsprechende Meldung im Display eingeblendet. Um eine bereits angezeigte oder während eines Gespräches eingetroffene Nachricht von einem Infoservice zu öffnen, gehen Sie wie im Folgenden beschrieben vor.

Lesen (Menü 5.7.1)

1. Um eine Nachricht von einem Infoservice anzuzeigen, wählen Sie **Lesen**. Mit den Tasten , , oder der Taste  [OK] gelangen Sie zur nächsten Nachricht.
2. Die Meldung wird solange angezeigt, bis eine neue Meldung eintrifft.

Themen (Menü 5.7.2)

(Nicht in allen Netzen und Leistungspaketen verfügbar)

- ▶ **Neu hinzufügen:** Nummer und Bezeichnung eines Infoservice im Telefon speichern.
- ▶ **Liste sehen:** Gespeicherte Nummern von Infoservices auflisten. Drücken Sie die Taste  [Optionen], um einen Eintrag zu bearbeiten oder zu löschen.
- ▶ **Aktive Themenliste:** In dieser Liste können Sie Nummern von Infoservices auswählen und aktivieren, um Nachrichten von diesen Services zu erhalten.

Vorlagen

Menü 5.8

Textvorlagen (Menü 5.8.1)

Sie können zwischen diesen sechs Textvorlagen wählen:

- **Bitte ruf mich zurück.**
- **Ich bin spät dran. Ich werde um da sein**
- **Wo bist Du jetzt?**
- **Ich bin unterwegs.**
- **Es ist sehr dringend. Bitte melde dich**
- **Ich liebe Dich.**

MMS Vorlage (Menü 5.8.2)

Die folgenden Optionen stehen zur Verfügung:

- ▶ **Ansehen:** MMS-Vorlage anzeigen.
- ▶ **Löschen:** MMS-Vorlage löschen.
- ▶ **Neu hinzufügen:** Neue MMS-Vorlage hinzufügen.
- ▶ **Nachricht verfassen:** MMS-Nachrichten erstellen und senden.

- ▶ **Bearbeiten:** Sie können die Vorlage verändern.
- ▶ **Alle löschen:** Hier können sie alle Vorlagen löschen.

Einstellungen

Menü 5.9

SMS (Menü 5.9.1)

▶ Nachrichtentyp:

Text, Sprache, Fax, Inland Pager, X.400, E-mail, ERMES

Normalerweise wird der Nachrichtentyp **Text** verwendet. Sie können Text in andere Formate umwandeln. Informationen zur Verfügbarkeit dieser Funktion erhalten Sie von Ihrem Mobilfunkanbieter.

- ▶ **Gültigkeit:** Hier können Sie festlegen, wie lange Textnachrichten im SMS-Center gespeichert bleiben.
- ▶ **Zustellbericht:** Wenn Sie die Einstellung **Ja** wählen, können Sie überprüfen, ob die Nachricht erfolgreich gesendet wurde.

Nachrichten

- ▶ **Antwortkostenübernahme:** Empfänger, die Nachrichten von Ihnen erhalten, können diese auf Ihre Kosten beantworten.
- ▶ **SMS Zentrale:** Beim Versenden einer Nachricht können Sie hier die Adresse der SMS-Zentrale abrufen.

MMS (Menü 5.9.2)

- ▶ **Priorität:** Priorität der ausgewählten Nachricht einstellen.
- ▶ **Gültigkeit:** Hier können Sie festlegen, wie lange Textnachrichten im SMS-Center gespeichert bleiben.
- ▶ **Betreff:** In diesem Menü können Sie den Betreff der MMS-Nachricht festlegen.
- ▶ **Zustellbericht:** Wenn Sie die Einstellung **Ja** wählen, können Sie überprüfen, ob die Nachricht erfolgreich gesendet wurde.
- ▶ **Automatisch abrufen:** Wenn diese Option aktiviert ist, werden MMS-Nachrichten an Sie automatisch übertragen. Wenn diese Option deaktiviert ist, erhalten Sie beim Eintreffen einer neuen MMS eine Benachrichtigung und können daraufhin selbst entscheiden, ob Sie die MMS

abrufen möchten. Mit der Option **Nur Heimnetz** erhalten Sie MMS-Nachrichten nur, wenn Sie sich im Netz Ihres Mobilfunknetzbetreibers befinden (also kein Roaming nutzen).

- ▶ **Profile:** Wenn Sie einen MMS-Server wählen, können Sie eine URL dafür festlegen.

▶ Erlaubte Nachrichten

Persönlich: Nachrichten mit persönlichem Inhalt.

Werbung: Nachrichten mit kommerziellem Inhalt.

Information: Nachrichten mit Informationsinhalten.

E-Mail (Menü 5.9.3)

In diesem Menü können Sie ein E-Mail-Konto hinzufügen, bearbeiten und löschen.

► E-Mail Konto

Durch Auswahl der Option „Neu hinzufügen“ können Sie bis zu drei E-Mail-Konten einrichten. Über das Menü Bearbeiten können Sie die folgenden Werte festlegen:

Als Standard festlegen

Bearbeiten

- **Titel:** Kontoname.
- **Benutzer:** Geben Sie Ihre E-Mail-ID ein.
- **Passwort:** Geben Sie Ihr E-Mail-Kennwort ein.
- **E-Mail-Adresse:** Geben Sie die E-Mail-Adresse ein, die Sie von Ihrem Dienstanbieter erhalten haben.
- **Abgehender Server:** Geben Sie die SMTP-Adresse und die Anschlussnummer des Computers ein, von dem aus Ihre E-Mails gesendet werden.
- **Server ankommend:** Geben Sie die POP3-Adresse und die Anschlussnummer des Computers ein, auf dem Sie Ihre E-Mails empfangen.

- **Nachrichten bleiben auf**

Server: Wählen Sie Ja, um die Nachrichten auf dem Server zu speichern.

- **Signatur einfügen:** Wählen Sie Ja, um Ihren E-Mail-Nachrichten Ihre Signatur hinzuzufügen.

- **Profile:** Ermöglicht es Ihnen, den Zugriffspunkt aus der Liste auszuwählen.

- **SMTP Port:** Ermöglicht es Ihnen, die SMTP-Anschlussnummer zu bearbeiten.

- **POP3-Port:** Ermöglicht es Ihnen, die POP3-Anschlussnummer zu bearbeiten.

- **ID/Passwort des abgehenden Servers:** Geben Sie Ihre ID und Ihr Kennwort zum Senden von E-Mails ein.

Löschen: Löscht das ausgewählte Konto aus der Liste.

► **Neu hinzufügen:** Schafft ein neues E-Mailkonto.

► Profil

Sie können die Zugangspunkte bearbeiten. Für einige Benutzer sind standardmäßige Zugriffspunkte verfügbar, die im Telefonspeicher gespeichert sind.

Titel: Name des Zugriffspunkts.

APN: Geben Sie den APN des Zugriffspunkts ein.

Benutzer: Geben Sie die Benutzererkennung des Zugriffspunkts ein.

Passwort: Geben Sie das Kennwort des Zugriffspunkts ein.

DNS-Adresse: Legen Sie die DNS-Adresse fest.

Mailbox- Nummer (Menü 5.9.4)

Damit Sie Sprachnachrichten empfangen können, muss diese Funktion vom Mobilfunkanbieter unterstützt werden. Wenn eine neue Sprachnachricht eingetroffen ist, wird das entsprechende Symbol auf dem Display angezeigt. Genauere Informationen zu den angebotenen Diensten und zu den notwendigen Telefoneinstellungen erhalten Sie von Ihrem Netzanbieter. Nehmen Sie dann die entsprechenden Einstellungen an Ihrem Mobiltelefon vor.

- **Heimnetz:** Wählen Sie Start, um Sprachnachrichten abzuhören.
- **Roaming:** Sofern Roaming unterstützt wird, können Sie auch im Ausland Sprachnachrichten abhören.

Infodienst (Menü 5.9.5)

► Empfangen

Ja: Mit dieser Einstellung können Sie Nachrichten von Infodiensten empfangen.

Nein: Mit dieser Einstellung können Sie keine Nachrichten von Infodiensten empfangen.

► **Signalton**

Ja: Mit dieser Einstellung ertönt beim Eintreffen neuer Nachrichten von Infodiensten ein Signalton.

Nein: Mit dieser Einstellung ertönt beim Eintreffen neuer Nachrichten von Infodiensten kein Signalton.

► **Sprachen**

Wählen Sie die gewünschte Sprache über die Optionen [Ein/Aus]. Die Infomeldungen erscheinen dann in der jeweiligen Sprache.

Nachrichten (Menü 5.9.6)

Hier können Sie wählen, ob Sie die Nachricht abrufen möchten.

Multimedia

Kamera

Menü 6.1

Mit dieser Anwendung können Sie Fotos machen. Sie können Fotos in der gewünschten Größe aufnehmen und für die Kontaktfotos, die Startseite oder für sonstige Zwecke verwenden. Die aufgenommenen Fotos können Sie in MMS-Nachrichten oder per E-Mail versenden.

Drücken Sie den linken Soft-Key , um ein Popup-Menü mit folgenden Funktionen anzuzeigen:



- ▶ **Helligkeit:** Regelt die Helligkeit.
- ▶ **Größe:** Bestimmt die Bildgröße.
- ▶ **Timer:** Bestimmt die Verzögerung.
- ▶ **Qualität:** Bestimmt die Bildqualität.
- ▶ **Weißabgleich:** Hiermit können Sie die Einstellungen je nach Umgebung ändern.
- ▶ **Album:** Zeigt die gespeicherten Fotos an.
- ▶ **Beenden:** So verlassen Sie den Kameramodus.
- ▶ **Modus:** Legt fest ob eine Serienaufnahme oder ein Bild mit einem vorgegebenen Rahmen aufgenommen werden soll.

- ▶ **Effekt:** Legt fest, welcher Spezialeffekt auf das Foto angewendet wird.
- ▶ **Blitz:** Aktiviert/deaktiviert das Blitzlicht.
- ▶ **Zoom:** Regelt den Zoomfaktor.

Hinweis

- ▶ Mehrfachaufnahme, die als Hintergrund ausgewählt werden sollen, sind nur Formatfüllend in einer Auflösung von 176 x 220 Pixel verfügbar.
- ▶ Mit Rahmen sind nur in einer Auflösung von 320 x 240 Pixel oder 640 x 480 Pixel möglich.
- ▶ Um die Funktion „Foto-Anrufer-ID“ verwenden zu können, müssen die Fotos, die Sie Ihren Kontakten zuordnen möchten, über eine Auflösung von 72 x 72 Pixel verfügen.
- ▶ Speichern Sie das aufgenommene Foto, rufen Sie anschließend Kontakte auf, und wählen Sie den Kontakt aus, dem Sie das Foto zuordnen möchten, oder wählen Sie die Option Neu hinzuzufügen aus, um einen neuen Kontakt zu erstellen. Ein Foto kann auch einem Kontakt zugeordnet werden der auf der SIM-Karte gespeichert ist.

Hinweis

- ▶ Wählen Sie Bearbeiten aus. Drücken Sie auf OK, wenn Sie den Namen nicht bearbeiten möchten, und verwenden Sie anschließend die Navigationstasten, um die Registerkarte mit den Fotos zu markieren.
- ▶ Verwenden Sie die Tasten  ,  , um durch die Fotos zu blättern. (Beachten Sie, dass lediglich Bilder mit einer Auflösung von 72 x 72 dort aufgelistet sind.)
- ▶ Wählen Sie das gewünschte Foto aus, und drücken Sie dann die linke Auswahltaste, um es im Kontaktprofil zu speichern.
- ▶ Wenn der Kontakt, dem das Foto zugeordnet wurde, anruft, wird das Foto angezeigt. (Beachten Sie, dass das Foto nur angezeigt wird, wenn der Kontakt seine Telefonnummer nicht unterdrückt.)

Videokamera

Menü 6.2

Mit dieser Anwendung können Sie einen Videoclip aufnehmen. Außerdem können Sie eine gespeicherte Videodatei wiedergeben. Aufgezeichnete Videoclips können Sie in MMS-Nachrichten oder per E-Mail versenden.

Drücken Sie den linken Soft-Key  , um ein Popup-Menü mit folgenden Funktionen anzuzeigen:

- ▶ **Helligkeit:** Regelt die Helligkeit.
- ▶ **Größe:** Bestimmt die Bildgröße.
- ▶ **Timer:** Bestimmt die Verzögerung.
- ▶ **Qualität:** Legt die Qualität des Videoclips fest.
- ▶ **Weißabgleich:** Hiermit können Sie die Einstellungen je nach Umgebung ändern.
- ▶ **Aufzeichnungszeit:** Bestimmt die Aufnahmezeit.
- ▶ **Beenden:** So verlassen Sie den Videokameramodus.
- ▶ **Effekt:** Legt fest, welcher Spezialeffekt auf den Videoclip angewendet wird.

- ▶ **Blitz:** Aktiviert/deaktiviert das Blitzlicht.
- ▶ **Zoom:** Regelt den Zoomfaktor.



Sprachaufzeichnung

Menü 6.3

Mit dieser Funktion können Sie bis zu zehn Sprachnotizen (Memos) mit einer Länge von jeweils bis zu 20 Sekunden aufzeichnen.

Aufzeichnen (Menü 6.3.1)

Sprachnotizen werden über das Menü „Sprachaufzeichnung“ aufgezeichnet.

1. Sobald die Aufzeichnung beginnt, wird die Meldung „Aufzeichnung“ und die verbleibende Zeit angezeigt.
2. Mit der linken Softtaste  [Speichern] können Sie die Aufzeichnung beenden.
3. Geben Sie eine Bezeichnung für die Sprachnotiz ein und drücken Sie den linken Soft-Key  [OK].

Liste sehen (Menü 6.3.2)

Mit dieser Option gelangen Sie zur Liste der aufgezeichneten Sprachnotizen. Hier können Sie Sprachnotizen abspielen und löschen.

MP3

Menü 6.4

Das KG800 verfügt über einen integrierten MP3-Player. Sie können die abgespeicherte Musik über die internen Lautsprecher oder über ein kompatibles Headset hören.

Wichtig

- ▶ Aufgrund des kleinen Formats der Lautsprecher kann die Wiedergabe an Qualität verlieren. Dies ist besonders dann der Fall, wenn auf maximale Lautstärke gestellt wird oder die Musikdatei über besonders viel Bass verfügt. Daher wird die Verwendung des Stereokopfhörers empfohlen, um die hohe Qualität der Musik wiedergeben zu können.

Das Wiedergabeprogramm unterstützt die folgenden Formate:

- MPEG-1 Layer III: Abspiel Frequenz bis zu 48KHz, Bitrate von 32Kbps bis zu 192Kbps, in stereo
- MPEG-2 Layer III: Abspiel Frequenz bis zu 24KHz, Bitrate von 32Kbps bis zu 160Kbps, in stereo
- AAC: ADIF, ADTS (Abtastfrequenz bis zu 48 KHz)

Wichtig

- ▶ Das Modell KG800 unterstützt die variable Bitrate bei MP3- und AAC-Dateien nicht. Daher können Dateien nicht vom VBR-MP3-Format in AAC umgewandelt werden.

Wenn Sie das Mobiltelefon über das mitgelieferte USB-Kabel mit einem PC verbinden, wird dieses im Windows-Explorer als Wechseldatenträger angezeigt. Weitere Informationen finden Sie im Handbuch auf der CDROM.

Wichtig

- ▶ Auf dem PC muss das Betriebssystem Windows 98 SE, Windows Me, Windows 2000 oder Windows XP installiert sein.
- ▶ Sie können mithilfe des USB-Kabels neben dem Herunterladen von MP3-Dateien auf das Telefon auch Bilddateien auf den PC laden, die Sie mit dem Telefon aufgenommen haben. Und Sie können auch das Telefonbuch, den Zeitplaner und die Notizen mit dem PC verwalten.
Informationen über weiteres Zubehör erhalten Sie von autorisierten Händlern.
- ▶ Zum Herunterladen von MP3-Dateien unter Windows 2000 sollten Sie an Ihrem Computer unter „Ordneroptionen“ folgende Einstellungen vornehmen:
Webansicht → Herkömmliche Windows-Ordner verwenden (!).

In diesem Menü bekommen Sie die gesamten MP3-Tracks angezeigt. Wenn Sie das Optionsmenü wählen, können Sie die Datei löschen oder Detailinformationen über die Datei angezeigt bekommen.

1. **Gehe zu MP3-Spieler:** In MP3-Spieler verschieben

Drücken Sie den linken Soft-Key  [Optionen], um auf die folgenden Menüs zuzugreifen.

- ▶ **Playlist anzeigen:** Sie können während der Wiedergabe die Wiedergabeliste anzeigen.
- ▶ **Wiederholung:** Wenn Sie im Menü die Option „Ein“ auswählen, wird der ausgewählte Titel wiederholt.
- ▶ **Als Rufton:** In diesem Menü können Sie eine MP3-Datei als Klingelton einstellen. Sie können diese Einstellung auch unter „Profile“ vornehmen.
- ▶ **Einstellungen**
 - **Equalizer**
Hier können Sie beim Musikhören eine Anpassung an verschiedene Umgebungen vornehmen. Das Telefon unterstützt vier Profile. In diesem Menü können Sie den

aktuellen Equalizer-Wert anzeigen.

- **Wiedergabemodus**

Über dieses Menü kann der Wiedergabemodus festgelegt werden.

- **Zufällige Wiedergabe**

Spielt die MP3 Stücke zufällig ab.

- **Visueller Effekt**

In diesem Menü können Sie die folgenden visuellen Effekte auswählen: „Regenbogen“, „Generell“ und „Blau“.

2. **Löschen:** Löschen: Löscht die ausgewählte Datei.
3. **Details anzeigen:** Zeigt Details der gewählten Datei an.
4. **Alle löschen:** Löscht alle Dateien.

Hinweis

- ▶ Um das Touch Pad, während einer Musik-Wiedergabe bei geschlossenem Gerät, zu aktivieren drücken Sie die MP3-Taste einmal. Danach ist das Touch Pad für einige Sekunden wieder aktiv.

Wichtig

- ▶ Musiktitel sind durch internationale und nationale Copyright-Gesetze urheberrechtlich geschützt. Unter Umständen ist eine Genehmigung bzw. Lizenz zum Wiedergeben oder Vervielfältigen von Musiktiteln erforderlich. In einigen Ländern ist die Vervielfältigung von urheberrechtlichen geschütztem Material für private Zwecke durch nationale Gesetze verboten. Prüfen Sie die in Ihrem Land geltenden Gesetze zur Verwendung eines solchen Materials.

Mein Album

Menü 6.5

Sie können Bilder anzeigen und senden. Außerdem können Sie ein Bild als Hintergrund für das Display auswählen.

- ▶ **Multi-Ansicht:** Anzeige von maximal 9 Miniaturansichten auf dem Display.
- ▶ **Als E-Mail senden:** Senden Sie die ausgewählte Datei per E-Mail an ein anderes Gerät, wenn die Dateigröße 100 kByte nicht überschreitet.
- ▶ **Per Bluetooth senden:** Sie können ein Bild über Bluetooth senden.
- ▶ **MMS schreiben:** Wenn Sie die Nummer ausgewählt haben, können Sie eine Multimedia-Nachricht an sie senden.
- ▶ **Als Hintergrund:** Legt ein Bild als Hintergrund fest.
- ▶ **Diashow:** Sie können die Bilder in einer Diashow anzeigen.
- ▶ **Löschen:** Bild aus dem Speicher entfernen.
- ▶ **Titel bearbeiten:** Sie können den Titel eines Bildes bearbeiten.

- ▶ **Informationen:** Zeigt Informationen zum gespeicherten Bild an.

Hinweis

- ▶ Das Fotoalbum zeigt nur Bilder an, die von der Kamera des Telefons aufgenommen wurden.

Meine Videos

Menü 6.6

Sie können gespeicherte Videos anzeigen.

- ▶ **Wiedergeben:** Drücken Sie zum Wiedergeben der Video-Datei die Taste „OK“, oder wählen Sie im Optionsmenü das Menü „Wiederg.“.
- ▶ **Per Bluetooth senden:** Senden Sie die ausgewählte Datei über Bluetooth an ein anderes Gerät.
- ▶ **Umbenennen:** Ändern Sie den Dateinamen der ausgewählten Datei.
- ▶ **Löschen:** Datei löschen.
- ▶ **Alle löschen:** Alle Dateien in der Liste löschen.

- ▶ **Information:** Dateiinformationen anzeigen.

Einstellungen

Menü 6.7

Kamera (Menü 6.7.1)

- ▶ **Autom. speichern:** Wenn Sie Ein einstellen, werden die Bilder automatisch gespeichert, ohne dass die Menüleiste zum Speichern angezeigt wird.
- ▶ **Alle Fotos löschen:** In diesem Menü können Sie nach einer Bestätigung alle Fotos löschen.

Videokamera (Menü 6.7.2)

- ▶ **Alle Videos löschen:** Ermöglicht das Löschen aller gespeicherten Videos.

Sie können auf verschiedene WAP-Dienste (Wireless Application Protocol) wie Bankdienste, Nachrichten, Wetterbericht und Fluginformationen zugreifen. Diese Dienste wurden speziell für Mobiltelefone entwickelt und werden von WAP-Anbietern verwaltet.

Informieren Sie sich über WAP-Dienste, Preise und Tarife bei Ihrem Netzbetreiber und/oder dem Anbieter, den Sie nutzen möchten. Von WAP-Anbietern erhalten Sie außerdem eine Anleitung zur Nutzung ihrer Dienste.



Wenn die Verbindung hergestellt ist, erscheint die Startseite. Der Inhalt variiert je nach WAP-Anbieter. Um den Browser zu schließen, drücken Sie die () Taste. Das Telefon wechselt in das Standby-Menü.

Navigation mit dem WAP-Browser

Um im Internet surfen zu können müssen Sie entweder die Telefontasten oder das WAP-Browser-Menü benutzen.

Surfen mit den Telefontasten

Für das Surfen im Internet erfüllen die Telefontasten andere Funktionen als im Telefonmodus.

Taste	Beschreibung
	Läuft durch alle Zeilen des Seiteninhalts.
	Geht auf die vorherige Seite zurück.
	Wählt Optionen und bestätigt Aktionen.

Surfen mit dem WAP-Browser-Menü

Es stehen verschiedene Menüoptionen zur Verfügung, wenn Sie mobiles Web surfen nutzen.

Wichtig

- ▶ Das WAP-Browser-Menü variiert je nach Browser-Version.

Start

Menü 7.1

Stellen Sie eine Verbindung zur Startseite her. Die Startseite wird von Ihnen im aktivierten Profil oder vom WAP-Anbieter definiert.

Lesezeichen

Menü 7.2

Dieses Menü ermöglicht es Ihnen, URLs Ihrer bevorzugten Internetseiten zu speichern. Sie haben dadurch später einen leichten Zugang zu diesen Seiten. Eine Reihe von Lesezeichen sind bereits im Telefon gespeichert.

Lesezeichen erstellen

1. Drücken Sie die linke Soft-Taste  [Optionen].
2. Wählen Sie Neu hinzufügen und bestätigen Sie mit **OK**.
3. Nach Eingabe der URL-Adresse und des Titels bestätigen Sie bitte mit der linken Soft-Taste. **OK**

Innerhalb des Menüs Lesezeichen haben Sie über die linke Soft-Taste folgende Optionsmöglichkeiten:

- ▶ **Verbinden:** Stellt eine Verbindung zur gespeicherten Internetseite her.
- ▶ **Neu hinzufügen:** Erstellt ein neues Lesezeichen.
- ▶ **Bearbeiten:** Bearbeiten des Titels oder der URL des ausgewählten Lesezeichens.
- ▶ **Löschen:** Löscht das ausgewählte Lesezeichen.
- ▶ **Alle löschen:** Löscht alle Lesezeichen.

Gehe zu URL

Menü 7.3

Sie können direkt eine Verbindung zur gewünschten Website herstellen. Geben Sie dazu den entsprechenden URL ein und drücken auf **OK**.

Einstellungen

Menü 7.4

Sie können das Profil, den Cache, Cookies und die Sicherheit im Zusammenhang mit dem Internet einstellen.

Profile (Menü 7.4.1)

Ein Profil ist eine Information, die für den Verbindungsaufbau zum Internet benötigt wird.

Jedes Profil besitzt folgende Untermenüs:

- ▶ **Aktivieren:** Aktiviert das gewählte Profil.
- ▶ **Einstellungen:** WAP-Einstellungen für das gewählte Profil können verändert und bearbeitet werden.
- **Startseite:** Hier können Sie die Adresse (URL) einer Website eingeben, die Sie als Startseite nutzen möchten. Zu Beginn der Adresse müssen Sie nicht `http://` eingeben, da der Browser dies automatisch einfügt.
- **Trägerdienst:** Wählen Sie die Übertragungsart für den Netzzugriff. 1 Daten / 2 GPRS

- **Dateneinstellungen:** Erscheint nur, wenn Sie Dateneinstellungen als Übertragungsart gewählt haben.

Nummer wählen: Geben Sie die Telefonnummer zur Einwahl in das WAP-Gateway ein.

Benutzer: Die Benutzerkennung für Ihren PPP-Server (und NICHT für das WAP-Gateway).

Passwort: Das Passwort für die Identifikation bei Ihrem PPP-Server (und NICHT für das WAP-Gateway).

Rufart: Wählen Sie die Form der Datenübertragung: Analog oder Digital (ISDN)

Wartezeit: Sie müssen einen Unterbrechungszeitraum eingeben. Der WAP-Navigationsdienst ist dann nicht verfügbar, wenn keine Daten eingegeben oder übertragen werden.

- **GPRS Einstellungen:** Die Diensteneinstellungen sind nur verfügbar, wenn GPRS als Übertragungsart gewählt wurde.

APN: Geben Sie den Namen des Zugangspunktes (APN) für den GPRS Dienst ein.

Benutzer: Die Benutzer-ID für Ihren APN-Server.

Passwort: Das Passwort für Ihren APN-Server.

- Proxy-Einstellungen

Proxy: Aktiviert oder deaktiviert den Proxy.

IP Adresse: Geben Sie die IP Adresse des Proxy- Servers ein, auf den Sie zugreifen (Proxy-IP).

Port: Geben Sie die Nummer des Anschlussports ein.

- DNS Einstellungen

Erster Server: Geben Sie die IP-Adresse des primären DNS-Servers ein, auf den Sie zugreifen.

Zweiter Server: Geben Sie die IP-Adresse des sekundären DNS-Servers ein, auf den Sie zugreifen.

▶ **Umbenennen:** Sie können den Profilnamen verändern.

▶ **Neu hinzufügen:** Sie können ein neues Profil einfügen.

Hinweis

- ▶ Diese Einstellungen müssen im normal Fall nicht verändert werden. Ihr Telefon erkennt an Hand Ihrer SIM Karte welchen Netzbetreiber Sie nutzen und aktiviert automatisch das passende WAP und MMS Profil.

Cache (Menü 7.4.2)

Die Informationen oder Dienste, auf die Sie zugegriffen haben, werden im Zwischenspeicher des Telefons gespeichert.

Cookie (Menü 7.4.3)

Die Informationen oder Dienste, auf die Sie zugegriffen haben, werden im Zwischenspeicher des Telefons gespeichert.

Cache löschen (Menü 7.4.4)

Löscht alle im Cache gespeicherten Inhalte.

Wichtig

- ▶ Ein Cache ist ein Zwischenspeicher, in dem Daten vorübergehend gespeichert werden.

Cookie löschen (Menü 7.4.5)

Löscht alle in einem Cookie gespeicherten Inhalte.

Zertifikate (Menü 7.4.6)

Eine Liste der verfügbaren Zertifikate wird angezeigt.

- ▶ **Autorisiert:** Sie können die Liste der autorisierten Zertifikate einsehen, die in Ihrem Telefon gespeichert wurden.
- ▶ **Persönlich:** Sie können die Liste der persönlichen Zertifikate einsehen, die in Ihrem Telefon gespeichert wurden.

Eigene Dateien

Spiele & Mehr

Menü 8.1

Spiele & Mehr (Menü 8.1.1)

- **Standardspiele:** In diesem Menü können Sie Java-Anwendungen verwalten, die auf Ihrem Telefon installiert sind. Sie können die heruntergeladenen Anwendungen nutzen, löschen oder die Verbindungsoptionen einstellen. Heruntergeladene Anwendungen werden in Ordnern abgelegt. Drücken Sie die linke Soft-Taste  [OK], um den gewählten Ordner zu öffnen oder das ausgewählte Midlet zu starten.

Wenn Sie einen Ordner auswählen und auf [Optionen] drücken, werden Untermenüs angezeigt, die mehrere Optionen enthalten.

- ▶ **Öffnen:** Es werden die gespeicherten Spiele angezeigt.
- ▶ **Neuer Ordner:** Erstellt einen neuen Ordner.

Java™, ist eine von Sun Microsystems entwickelte Technologie. Ähnlich wie beim Herunterladen des Java Applet über Standard-Browser wie Netscape oder MSInternet Explorer können Java MIDlets von WAP-fähigen Telefonen heruntergeladen werden. Abhängig vom Netzbetreiber können alle Java-basierten Programme wie z.B. Java-Spiele auf ein Telefon heruntergeladen und benutzt werden. Nach dem Herunterladen erscheint das Java-Programm im **Menü Meine Spiele & Mehr**, wo es ausgewählt, gestartet oder gelöscht werden kann. Die im Telefon gespeicherten Java-Programmdateien haben die Formate .JAD oder .JAR.

Profile (Menü 8.1.2)

Profile sind die Netzwerkinformationen, mit denen eine Internetverbindung hergestellt werden kann. Weitere Informationen zu den Profilen finden Sie unter Menü 7.4.1.

Wichtig

- ▶ Die JAR-Datei ist ein komprimiertes Format. Vor dem Download können Sie alle detaillierten Informationen der JAD-Datei im Netz einsehen.
- ▶ Java-Anwendungen für Mobiltelefone basieren auf einem einheitlichen Sprachstandard (J2ME). Dennoch kann nicht jede Java-Anwendung ohne weiteres auf jedem Gerät ausgeführt werden, da in manchen Fällen spezielle Bibliotheken genutzt werden. Wenn für das in diesem Handbuch beschriebene Telefon nicht geeignete Java-Anwendungen heruntergeladen und ausgeführt werden, kann es zu Fehlfunktionen oder Abschaltung der Systemsoftware kommen. Gegebenenfalls muss das Telefon dann aus- und wieder eingeschaltet (neu gestartet) werden. Solche Probleme sind keineswegs auf Fehler des Produkts, sondern ausschließlich auf nicht kompatible Anwendungen zurückzuführen.

Vorsicht Nur J2ME-basierte (Java 2 Micro Edition) Programme können in einer Telefonumgebung genutzt werden. J2SE-basierte (Java 2 StandardEdition) Programme können nur in einer PC-Umgebung genutzt werden.

Absolute Neuheit bei LG Wenn Sie ein USB-Kabel verwenden, können Sie das Telefon als Wechseldatenträger verwenden. Dieser funktioniert wie ein normaler USB-Stick. Sie können MP3-Dateien, Fotos, Videos, TXT-Dateien usw. laden. Der Zugriff vom PC zum Telefon erfolgt sehr schnell. Sie müssen dazu nur das Gerät mit dem USB-Kabel verbinden. Einfacher geht es nicht!

Für diese Funktion muss keine zusätzliche Software installiert werden.

1. Verbinden Sie das Mobiltelefon mithilfe des mitgelieferten USB-Kabel mit Ihrem PC, während der Standby-Bildschirm angezeigt wird. Normalerweise erkennt Ihr PC das Mobiltelefon innerhalb weniger Sekunden.

Eigene Dateien

2. Auf dem Bildschirm des Mobiltelefons wird „USB“ angezeigt.
3. Auf dem PC wird das Mobiltelefon unter „Arbeitsplatz“ als „Wechseldatenträger“ erkannt. Normalerweise erkennt der PC das KG800 als Standardlaufwerk, sodass Sie auf den Telefonspeicher Dateien speichern oder wieder daraus entfernen können. Sie können Dateien entweder mit der Drag and Drop-Funktion von Windows auf den Telefonspeicher ziehen oder durch Kopieren und Einfügen übertragen.
4. Doppelklicken Sie auf „Wechseldatenträger“ und anschließend auf „Öffnen“. Ein Ordner namens „Meine Medien“ wird angezeigt. In diesem Ordner befinden sich weitere 5 Ordner. Trennen Sie das Mobiltelefon während einer Datenübertragung nicht vom PC, da dadurch eventuell der Speicher und die Datei beschädigt werden können.
5. Entfernen Sie zuerst mit Windows die Hardware, und trennen Sie anschließend das USB-Kabel vom Mobiltelefon, wenn Sie die Verbindung zwischen Ihrem Telefon und Ihrem PC trennen möchten.

- ▶ Wenn sich das Mobiltelefon gerade im Wechselspeichermodus befindet und Sie einen Anruf erhalten, wird der Anruf abgewiesen. Sobald das Mobiltelefon wieder vom PC getrennt wurde, werden Informationen zu allen entgangenen Anrufen angezeigt.

Meine Medien

Der Ordner „Meine Medien“ enthält die folgenden fünf Ordner: „Musik“, „Andere“, „Fotos“, „Text“ und „Videos“.

Ändern Sie nicht die Namen dieser Ordner, da dies dazu führt, dass das Mobiltelefon deren Inhalte nicht anzeigen kann.

Musik

- ▶ In diesem Ordner können Sie Musikdateien speichern.
- ▶ Es werden folgende Formate unterstützt: MP3, AAC, AAC+, AAC++, WMA, MP4 (Audio), Wav.
- ▶ Die Dateien in diesem Ordner können mit Hilfe des MP3-Players und den Playlist-Funktionen des Mobiltelefons wiedergegeben werden.

- ▶ Wenn Sie eine MP3-Datei in einen anderen Ordner heruntergeladen haben, kann das Mobiltelefon die Datei nicht finden und abspielen.
- ▶ Erstellen Sie in diesem Ordner keine Unterordner, da das Mobiltelefon andernfalls die in diesem Ordner enthaltenen MP3-Dateien nicht finden und deshalb nicht über das Wiedergabeprogramm abspielen kann.
- ▶ So legen Sie auf dem Mobiltelefon eine MP3-Datei als Rufton fest: Optionen > Gehe zu MP3-Spieler > Optionen > Als Rufton festlegen.

Andere

- ▶ In diesem Ordner können Sie jede Art von Datei speichern. Dieser Ordner wird hauptsächlich dazu verwendet, Dateien von einem PC auf einen anderen PC zu übertragen.
- ▶ Mit dem Mobiltelefon können Sie eine Vorschau von JPG-Dateien (max. 460 KB) und GIF-Dateien (max. 1 00 KB) erstellen.

- ▶ Sie können eine Bilddatei als Hintergrund festlegen, wenn sie nicht größer als 30 KB ist.

Fotos

- ▶ In diesem Ordner können Sie Bilder speichern, die Sie mit der Digitalkamera des Mobiltelefons aufgenommen haben.
- ▶ Sie können zwar Fotos von Ihrem PC in diesen Ordner übertragen, diese jedoch nicht im Fotoalbum des Mobiltelefons bzw. im Ordner „Meine Fotos“ anzeigen. Es ist daher zu empfehlen, keine Fotos in diesen Ordner hochzuladen.

Text

- ▶ Dieser Ordner unterstützt TXT-Dateien. Wenn Sie in diesem Ordner Dateien eines anderen Formats speichern, werden diese nicht angezeigt.

Videos

- ▶ Sie können Videos, die Sie mit der Digitalkamera des Mobiltelefons aufgenommen haben, auf Ihren PC herunterladen und neue Videos auf das Telefon hochladen.
- ▶ Dieser Ordner unterstützt das Dateiformat 3GP.
- ▶ Sie können Dateien jeder Größe hochladen, bis der Speicher voll ist.
- ▶ Wenn Sie in diesem Ordner gespeicherte Dateien aufrufen möchten, führen Sie auf dem Mobiltelefon folgende Schritte durch: Menü > Multimedia > Videoalbum

Videos

Menü 8.2

Zeigt die Liste der 3GP-Dateien an.

- ▶ **Wiedergabe:** Drücken Sie die Taste **OK**, oder wählen Sie zum Wiedergeben der Video-Datei in den Optionsmenüs das Menü **Abspielen**.
- ▶ **Per Bluetooth senden:** Senden Sie die ausgewählte Datei über Bluetooth an ein anderes Gerät.
- ▶ **Umbenennen:** Ändern Sie den Dateinamen der ausgewählten Datei. Die zulässige Zeichenanzahl beträgt 200. Die Dateibezeichnung kann nicht geändert werden.

Hinweis! Folgende Zeichen können nicht verwendet werden: \ / : * ? " < > |

- ▶ **Löschen:** Datei löschen.
- ▶ **Alle löschen:** Alle Dateien in der Liste löschen.
- ▶ **Information:** Dateiiinformationen anzeigen.

Fotos

Menü 8.3

Zeigt die Liste der JPG-Dateien an.

- ▶ **Ansehen:** Drücken Sie die Taste **OK**, oder wählen Sie zum Anzeigen der JPG-Datei in den Optionsmenüs das Menü **Anzeigen**.

Wichtig

- ▶ Die maximale Größe der angezeigten JPG-Datei beträgt 460 kByte.
- ▶ **Als MMS senden:** Mit den Funktionen in diesem Menü können Sie MMS-Nachrichten erstellen und bearbeiten; dabei wird der Nachrichtenumfang angezeigt.
- ▶ **Als E-Mail senden:** Senden Sie die ausgewählte Datei per E-Mail an ein anderes Gerät, wenn die Dateigröße 100 kByte nicht überschreitet.
- ▶ **Per Bluetooth senden:** Senden Sie die ausgewählte Datei über Bluetooth an ein anderes Gerät.

Hinweis

- ▶ Wenn Sie eine JPG-Datei (JPEG) aus der Fotodiashow als Hintergrund festlegen möchten, rufen Sie „Multimedia“ > „Fotoalbum“ auf, und wählen Sie im Optionsmenü die Option Als Hintergrund festlegen aus.

- ▶ **Umbenennen:** Ändern Sie den Dateinamen der ausgewählten Datei. Die zulässige Zeichenanzahl beträgt 200. Die Dateierweiterung kann nicht geändert werden.
- ▶ **Löschen:** Datei löschen.
- ▶ **Alle löschen:** Alle Dateien in der Liste löschen.
- ▶ **Information:** Dateiinformationen anzeigen.

Musik

Menü 8.4

Zeigt die Liste der MP3-, MP4-, AAC-, M4A- und WMA-Dateien an.

- ▶ **Wiedergabe:** Drücken Sie zum Wiedergeben der Video-Datei die Taste

Eigene Dateien

OK, oder wählen Sie im Optionsmenü das Menü **Wiederg.**

- ▶ **Per Bluetooth senden:** Senden Sie die ausgewählte Datei über Bluetooth an ein anderes Gerät.
- ▶ **Umbenennen:** Ändern Sie den Dateinamen der ausgewählten Datei. Die zulässige Zeichenzahl beträgt 200. Die Dateieindung kann nicht geändert werden.
- ▶ **Löschen:** Datei löschen.
- ▶ **Alle löschen:** Alle Dateien in der Liste löschen.
- ▶ **Information:** Dateiiinformationen anzeigen.

Text

Menü 8.5

Zeigt die Liste der TXT-Dateien an.

- ▶ **Ansehen:** Drücken Sie die Taste **OK**, oder wählen Sie zum Anzeigen der TXT-Datei in den Optionsmenüs das Menü **Anzeigen**.

Wichtig

- ▶ Die maximale Größe der angezeigten TXT-Datei beträgt 4 60 kByte.
- ▶ **Als E-Mail senden:** Senden Sie die ausgewählte Datei per E-Mail an ein anderes Gerät, wenn die Dateigröße 100 kByte nicht überschreitet.
- ▶ **Per Bluetooth senden:** Senden Sie die ausgewählte Datei über Bluetooth an ein anderes Gerät.
- ▶ **Umbenennen:** Ändern Sie den Dateinamen der ausgewählten Datei. Die zulässige Zeichenzahl beträgt 200. Die Dateieindung kann nicht geändert werden.
- ▶ **Löschen:** Datei löschen.
- ▶ **Alle löschen:** Alle Dateien in der Liste löschen.
- ▶ **Information:** Dateiiinformationen anzeigen.

Bilder

Menü 8.6

Drücken Sie nach Auswahl eines Bildes die linke Taste  [Anzeigen], um auf folgende Optionen zuzugreifen:

- ▶ **Als Hintergrund festlegen:** Ausgewähltes Bild kann als Hintergrund festgelegt werden.
- ▶ **Nachricht verfassen:** Der vom Netzwerk heruntergeladene Ton kann per MMS oder E-Mail versendet werden.
- ▶ **Per Bluetooth senden:** Der aus dem Netz heruntergeladene Ton kann per Bluetooth gesendet werden.

Töne

Menü 8.7

Drücken Sie nach der Auswahl eines Tons die linke Taste [Optionen]. Sie können die Optionen folgendermaßen prüfen:

- ▶ **Als Rufton:** Der ausgewählte Ton kann als Rufton festgelegt werden.
- ▶ **Nachricht verfassen:** Der vom Netzwerk heruntergeladene Ton kann per SMS, MMS oder E-Mail versendet werden.

- ▶ **Per Bluetooth senden:** Der vom Netzwerk heruntergeladene Ton kann über Bluetooth versendet werden.

Andere

Menü 8.8

In diesem Ordner können Sie jede Art von Datei speichern. Dieser Ordner wird hauptsächlich dazu verwendet, Dateien von einem PC auf einen anderen PC zu übertragen.

- ▶ **Ansehen:** Dateien mit folgendem Format werden angezeigt: JPG, GIF, WBMP, PNG und TXT. Mit dem Mobiltelefon können Sie eine Vorschau von JPG-Dateien (max. 460 KB) und GIF-Dateien (max. 100 KB) erstellen.
- ▶ **Per Bluetooth senden:** Senden Sie die ausgewählte Datei über Bluetooth an ein anderes Gerät.

Einstellungen

Datum & Zeit

Menü 9.1

Hier können Sie die Einstellungen für Datum und Uhrzeit anpassen.

Datum (Menü 9.1.1)

► Datum einstellen

Hier können Sie das Datum einstellen.

► Datumsformat

Hier können Sie das Datumsformat festlegen (DD/MM/JJJJ, MM/DD/JJJJ, JJJJ/MM/DD usw.).
(D: Tag / M: Monat / Y: Jahr)

Zeit (Menü 9.1.2)

► Zeit einstellen

Hier können Sie die Uhrzeit einstellen.

► Zeitformat



Hier können Sie das Zeitformat wählen (24 Stunden oder 12 Stunden).

Anzeige

Menü 9.2

Hintergrund (Menü 9.2.1)

Im Standbymodus als Hintergrund im Display angezeigtes Bild auswählen.

- **Standard:** Sie können ein Bild oder eine Animation als Hintergrund festlegen, indem Sie  oder  drücken.
- **Eigener Ordner:** Sie können ein Bild oder eine Animation als Hintergrund festlegen.

Menüfarbe (Menü 9.2.2)

Ihr Telefon bietet Ihnen 2 Farbschemen für die Menüs. Legen Sie die Menüfarben fest, indem Sie blättern und die linke Softtaste [Auswählen] drücken.

Display Text (Menü 9.2.3)

Wenn Sie Ein wählen, können Sie den Text bearbeiten, der im Standby-Modus im Display angezeigt wird.

Beleuchtung (Menü 9.2.4)

Zeit, nach der die Displaybeleuchtung automatisch abgeschaltet wird.

Helligkeit (Menü 9.2.5)

Die Helligkeit des Bildschirms kann von 40 % bis zu 100 % angepasst werden.

Netzname (Menü 9.2.6)

Wenn Sie die Einstellung Ein wählen, wird im internen Display der Netzname (Name des Netzbetreibers) angezeigt.

Navigations-Kurzwahl (Menü 9.2.7)

Wenn Sie die Einstellung „Ein“ wählen, werden die Funktionen der 4 Navigationstasten und der OK-Taste in der Mitte des Mobiltelefonbildschirms als Bilder angezeigt.

Ziffernfarbe Wählmenü

(Menü 9.2.8)

Hierdurch lassen sich die Farben der Ziffern auf "Bunt" einstellen. Wenn Sie nun eine Nummer zur direkten Anruferwahl eingeben, werden die Ziffern in verschiedene Farben dargestellt.

Energie sparen

Menü 9.3

Diese Funktion spart Energie, dadurch dass die Hintergrundbeleuchtung auf max 60% verringert wird.

Sprache

Menü 9.4

Hier können Sie eine andere Sprache für die Anzeigetexte wählen. Dadurch wird auch der Texteingabe Modus geändert.

Verbindung

Menü 9.5

Bluetooth (Menü 9.5.1)

Über Bluetooth können kompatible Mobilgeräte, Peripheriegeräte und Computer, die sich in geringer Entfernung zueinander befinden, drahtlos miteinander kommunizieren. Dieses Telefon unterstützt Bluetooth, wodurch eine Verbindung zwischen diesen Geräten und kompatiblen Bluetooth-Kopfhörern, Computeranwendungen usw. hergestellt werden kann.

Hinweis

- ▶ Wenn Sie Daten von einem anderen Bluetooth-Gerät empfangen, wird eine Bestätigung angefordert. Nachdem Sie die Übertragung bestätigt haben, wird die Datei auf Ihr Mobiltelefon kopiert.
- ▶ Abhängig vom Dateityp wird die Datei in einem der folgenden Ordner gespeichert:

- **MP3 (.mp3, mp4, aac, m4a, wma):** Musikordner.
- **Video (.3GP):** Videoordner.
- **Telefonbuchkontakte (.VCF)**
- **Text (.txt):** Textordner.
- **Andere Dateien (*.*):** Dateispeicherordner.
- ▶ Das Telefon verwendet normalerweise WIDCOMM-Treiber (Version 1.4.3.4) oder WIDCOMM-Treiber (Version 1.4.2.10). LG Contents Bank with Bluetooth wird nicht unterstützt.

Ein/Aus

Sie können Bluetooth aktivieren oder deaktivieren.

Bekannte Geräte

Sie können alle Geräte anzeigen, mit denen Ihr KG800 bereits gekoppelt ist, In den Menüs "Meine Geräte" oder "Freisprecheinrichtungen" können Sie folgendermaßen auf die Optionen zugreifen.

- ▶ **Verbinden/Trennen:** Ermöglicht das Herstellen einer Verbindung zu anderen Bluetooth-Geräten.
- ▶ **Neu hinzufügen:** Ermöglicht die Suche nach neuen Bluetooth-Geräten und diese zur Liste der mit dem Mobiltelefon gekoppelten Geräte hinzufügen. Wenn Sie die Option Neu hinzufügen auswählen, sucht das Mobiltelefon nach anderen Bluetooth-Geräten im Umkreis. Drücken Sie die rechte Auswahl Taste [Stopp], wenn das Gerät, mit dem Sie das Mobiltelefon koppeln möchten, in der Liste angezeigt wird.

Wählen Sie das gewünschte Gerät aus, und drücken Sie die linke Auswahl Taste [Koppeln]. Sie werden aufgefordert, ein Passwort einzugeben. Das Passwort kann entweder beliebig ausgewählt werden (für beide Geräte muss dasselbe Passwort verwendet werden) oder ist vom Hersteller des Gerätes, mit dem Sie das Mobiltelefon koppeln möchten, bereits vorgegeben. Informieren Sie sich im Benutzerhandbuch des Gerätes, mit dem Sie das Mobiltelefon koppeln möchten, ob bereits ein Passcode vorhanden ist.

- ▶ **Name zuweisen:** Ermöglicht das Ändern des Bluetooth-Namens.
- ▶ **Als zugelassen festlegen/Als nicht zugelassen festlegen:** Ermöglicht das Herstellen der autorisierten Verbindung zwischen allen Bluetooth-Geräten. Wenn Sie beispielsweise regelmäßig einen Bluetooth-Kopfhörer zusammen mit Ihrem Mobiltelefon verwenden und für diesen eine autorisierte Verbindung festlegen, verbindet sich der Kopfhörer jedes Mal mit dem Telefon, wenn dieses eingeschaltet wird.
- ▶ **Alle Dienste:** Ermöglicht das Anzeigen aller Dienste, die vom Bluetooth-Gerät unterstützt werden.
- ▶ **Löschen:** Mit dieser Option können Sie ein gekoppeltes Bluetooth-Gerät löschen.
- ▶ **Alle löschen:** Mit dieser Option können Sie alle gekoppelten Bluetooth-Geräte löschen.

Einstellungen

Einstellungen

▶ Sichtbarkeit

Diese Einstellung zeigt an, ob Ihr Mobiltelefon von anderen Bluetooth-Geräten erkannt wird.

▶ Telefonname

Sie können den Namen des Bluetooth-Geräts festlegen. Der Standardname ist LG KG800.

Unterstützte Dienste

Mit Bluetooth können Sie viele verschiedene Funktionen verwenden, z. B. Datenübertragung, Bild drucken usw.

▶ Headset

▶ Freisprecheinrichtung

▶ Dateiübertragung

▶ Bild drucken

▶ Einwahlverbindung

▶ Visitenkarte senden

▶ Anderes Gerät durchsuch

▶ Serial Port Profil

PC-Sync SW (Menü 9.5.2)

Über diese Funktion erhalten Sie Zugriff auf das Telefon über die LG PC Sync Software, die Contents Bank oder den Internet Cube.

Wichtig

- ▶ Um den internen UMS Speicher zu deaktivieren um anschließend die PC-Sync Software zu nutzen, um z.B. Outlook Kontakte zu synchronisieren, muss dieses Menü mit JA bestätigt werden. Anschließend stecken Sie das USB-Kabel ein.

Netz (Menü 9.5.3)

Die Wahl des vom Telefon verwendeten Mobilfunknetzes kann entweder automatisch oder manuell erfolgen. Normalerweise erfolgt die Netzwahl automatisch.

Netzauswahl

Sie können ein Netz auswählen.

- ▶ **Automatisch:** Im Modus **Automatisch** wählt das Telefon automatisch ein Netz aus. Diese Einstellung gilt auch, wenn das Telefon aus- und wieder eingeschaltet wird.
- ▶ **Manuell:** Mit dieser Einstellung zeigt das Telefon eine Liste der verfügbaren Netze an. Sie können das gewünschte Netz dann selbst auswählen. Voraussetzung für die Anmeldung in einem fremden Netz ist ein Roamingabkommen mit dem Betreiber Ihres Heimnetzes. Wenn kein Zugang zum ausgewählten Netz möglich ist, können Sie ein anderes Netz auswählen.
- ▶ **Bevorzugte Netze:** Sie können eine Liste bevorzugter Netze angeben. Das Telefon versucht sich dann zuerst in diesen Netzen anzumelden. In dieser Liste können Sie Einträge aus der vorgegebenen Liste bekannter Netze übernehmen.

Netzwahl

- ▶ **900/1 800 MHz:** Dies ist Netzbetreiber abhängig. Sie können EGSM/DCS auswählen.
- ▶ **Nur 1900 MHz:** Sie können PCS auswählen.

GPRS einbuchen (Menü 9.5.4)

Sie können den GPRS-Service entsprechend der jeweiligen Situation einstellen.

Immer an

Wenn Sie dieses Menü wählen, wird beim Einschalten des Telefons das Telefon automatisch bei einem GPRS-Netzwerk registriert. Durch das Starten einer WAP- oder PC-Einwahl-Anwendung ist eine Verbindung zwischen Telefon und Netz sowie eine Datenübertragung möglich. Wenn Sie die Anwendung schließen, wird die GPRS-Verbindung beendet, die Registrierung beim GPRS-Netz besteht jedoch weiterhin.

Bei Bedarf

Wenn Sie dieses Menü wählen, wird die GPRS-Verbindung bei der Verbindung mit einem WAP-Dienst hergestellt. Die Verbindung wird beendet, wenn Sie die WAP-Verbindung unterbrechen.

Rufaufbau

Menü 9.6

Rufumleitung (Menü 9.6.1)

Eingehende Gespräche sowie Fax- und Datenanrufe können an eine andere Rufnummer umgeleitet werden. Weitere Informationen erhalten Sie von Ihrem Mobilfunkanbieter.

▶ **Alle Anrufe**

Leitet alle Anrufe um.

▶ **Wenn besetzt**

Leitet Anrufe um, wenn Ihre Leitung besetzt ist.

▶ **Keine Antwort**

Leitet Anrufe um, die Sie nicht entgegnehmen.

▶ **Unerreichbar**

Leitet Anrufe um, wenn das Telefon ausgeschaltet ist oder keinen Netzempfang hat.

▶ **Alle Datenanrufe**

Leitet Datenanrufe an eine Nummer mit PC-Verbindung um.

▶ **Alle Fax-Anrufe**

Leitet Faxanrufe an eine Nummer mit Faxverbindung um.

▶ **Alle aufheben**

Alle Rufumleitungen aufheben.

Optionen

Im Folgenden werden die Optionen in den Menüs für die Rufumleitung erläutert.

• **Aktivieren**

Aktiviert den entsprechenden Dienst.

An Sprachmailbox

Leitet den Anruf an das Mobilbox-Zentrum weiter.

In den Menüs **Alle Datenanrufe** und **Alle Fax-Anrufe** ist diese Option nicht verfügbar.

An andere Nummer

Geben Sie eine Nummer ein, zu der Anruf umgeleitet werden soll.

• **Aufheben**

Ausgewählten Dienst deaktivieren.

• **Status**

Status des ausgewählten Dienstes anzeigen.

Rufannahme (Menü 9.6.2)

▶ Beim Öffnen

Wenn diese Option aktiviert ist, können Sie ankommende Anrufe durch einfaches Aufschieben des Telefons annehmen.

▶ Alle Tasten

Wenn diese Option aktiviert ist, können Sie Anrufe mit allen Tasten außer der Gesprächsende-Taste  und den Lautstärke-Tasten annehmen.

▶ Annahmetaste

Wenn diese Option aktiviert ist, können Sie Anrufe nur mit der Sendetaste  annehmen.

Hinweis!

- ▶ Wenn Sie als Rufannahme "Alle Tasten" eingestellt haben, können Sie Anrufe mit der MP3-Taste auch mit geschlossenem Gerät annehmen.

Meine Nummer übertragen

(Menü 9.6.3)

(Nicht in allen Netzen und Leistungspaketen verfügbar)

▶ Vom Netz festgelegt

Wenn Sie diese Einstellung wählen, wird Ihre Rufnummer je nach verwendeter Leitung (z. B. Leitung 1 oder Leitung 2) übertragen.

▶ Ein

Mit dieser Einstellung wird Ihre Rufnummer an den Anrufempfänger übermittelt. Die Nummer wird auf dem Telefon des angerufenen Teilnehmers angezeigt.

▶ Aus

Mit dieser Einstellung wird Ihre Rufnummer nicht angezeigt.

Anklopfen (Menü 9.6.4) (nicht in allen Netzen verfügbar)

▶ Aktivieren

Mit dieser Einstellung wird das Anklopfen (Signalisieren eingehender Anrufe während eines Gespräches) aktiviert.

▶ Abbrechen

Mit dieser Einstellung werden eingehende Anrufe während eines Gespräches nicht signalisiert.

▶ Status

Aktuelle Einstellung für Anklopffunktion anzeigen.

Minutensignal (Menü 9.6.5)

Wenn diese Einstellung aktiviert ist, ertönt während des Gespräches einmal in der Minute ein Signalton, damit Sie die Anrufdauer besser einschätzen können.

Automatische Wahlwiederholung (Menü 9.6.6)

▶ Ein

Mit dieser Einstellung erfolgt nach einem erfolglosen Verbindungsversuch automatisch eine Wahlwiederholung.

▶ Aus

Mit dieser Einstellung wird nach einem erfolglosen Verbindungsversuch keine automatische Wahlwiederholung ausgeführt.

Sicherheit

Menü 9.7

PIN-Abfrage (Menü 9.7.1)

Hier können Sie festlegen, ob beim Einschalten des Telefons der PIN-Code für die SIM-Karte abgefragt wird. Wenn diese Funktion aktiviert ist, muss der PIN-Code eingegeben werden.

1. Wählen Sie im Menü mit den Sicherheitseinstellungen die Option für die PIN-Abfrage und drücken Sie die Taste  [OK].
2. Wählen Sie **Aktivieren/Deaktivieren**.
3. Wenn die Abfrage des PIN-Codes aktiviert ist, muss dieser beim Einschalten des Telefons eingegeben werden.
4. Wenn der PIN-Code dreimal nacheinander falsch eingegeben wurde, wird die SIM-Karte gesperrt. Zur Aufhebung der Sperre muss der PUK-Code eingegeben werden.
5. Der PUK-Code kann bis zu zehnmal nacheinander eingegeben werden. Wenn der PUK-Code zehnmal nacheinander falsch eingegeben wird, kann die Sperre nicht mehr aufgehoben werden. Wenden Sie sich in diesem Fall an den Mobilfunkanbieter.

Telefonsperre (Menü 9.7.2)

Mit dem Sicherheitscode können Sie die unberechtigte Nutzung des Telefons verhindern. Wenn die Telefonsperre auf **Beim Einschalten** geschaltet ist, wird beim Einschalten des Telefons immer der Sicherheitscode abgefragt.

Wenn Sie die Einstellung **Bei SIM-Wechsel** wählen, wird der Sicherheitscode nur bei einem Wechsel der SIM-Karte abgefragt.

Rufsperrung (Menü 9.7.3)

Mit der Rufsperrung können Sie verhindern, dass mit Ihrem Telefon bestimmte Anrufe durchgeführt werden können. Für diese Funktion ist ein eigenes Passwort erforderlich. Im Folgenden werden die Menüoptionen erläutert.

▶ **Alle ausgehend**

Alle abgehenden Anrufe sperren.

▶ **Ausgehend international**

Abgehende internationale Anrufe (Auslandsgespräche) sperren.

▶ **Ausgehend international bei Roaming**

Abgehende internationale Anrufe sperren, wenn sich das Telefon nicht im Heimnetz befindet.

▶ **Alle eingehend**

Alle eingehenden Anrufe sperren.

▶ **Eingehend bei Roaming**

Alle eingehenden Anrufe sperren, wenn ein Roamingdienst genutzt wird.

▶ **Alle aufheben**

Alle Rufsperrungen aufheben.

▶ **Passwort ändern**

Passwort für die Rufsperrung ändern.

Die folgenden Optionen sind verfügbar:

• **Aktivieren**

Aktivierung der Rufsperrungen im Netz anfordern.

• **Aufheben**

Ausgewählte Rufsperrung aufheben.

• **Status**

Status der Rufsperrung abfragen (aktiviert/deaktiviert).

Feste Rufnummer (Menü 9.7.4) (SIM-abhängig)

Sie können das Telefon so einrichten, das abgehende Anrufe nur zu bestimmten Rufnummern möglich sind. Die Beschränkung kann nur durch Eingabe des Pin2 Codes umgangen werden.

Speicherstatus Menü 9.8

Sie können den freien Speicherplatz und die Speicherbelegung jedes Speichers sowie den internen Speicher und Multimedia-Speicher überprüfen. Sie können jedes Speichermenü aufrufen.

Einstellungen zurücksetzen

Menü 9.9

Sie können das Telefon auf die werkseitigen Standardeinstellungen zurücksetzen. Dazu benötigen Sie den Sicherheitscode.

- ▶ **Grundeinstellungen wiederherstellen:** Mit dieser Option können Sie die Standardeinstellungen des Mobiltelefons wiederherstellen.
- ▶ **Multimedia-Speicher löschen:** Mit dieser Option können Sie den Multimedia-Speicher formatieren und ein Standard-Verzeichnis erstellen.

Zubehör

Für Ihr Mobiltelefon sind verschiedene optionale Zubehörteile erhältlich, mit denen Sie das Gerät noch komfortabler und einfacher nutzen können.

Ladegerät/ Netz Kabel



Standard-Akku



Datenkabel/CD

Mit dem Datenkabel können Sie das Telefon für den Datenaustausch an einen PC anschließen.



Auto-Freisprecheinrichtung und Fernbedienung für das Wiedergabeprogramm im Doppelpack

Stereo-Kopfhörer mit Fernbedienung



Wichtig

- ▶ Verwenden Sie ausschließlich LG-Originalzubehör.
- ▶ Bei Missachtung kann Ihre Garantie ungültig werden.
- ▶ Das Zubehör kann regionalen Unterschieden unterliegen. Bitte wenden Sie sich für weitere Informationen an unsere Regionalvertretung.

Technische Daten

Allgemein

Produktname: KG800

System: GSM 900 / DCS 1800 / PCS1900

Display: TFT Farbdisplay, 262.144 Farben,
176x220Pixel

Kamera: 1,3MP

Bluetooth: Headset Profil

MP3-Player: Ja

Java: MIDP 2.0

GPRS: Klasse 10 (4+2)

WAP: 2.0

MMS: Unterstützt bis 100kB

Klingeltöne: MP3/Polyphon (64 - stimmig)

Stand-by-Zeit: Bis zu200 Stunden

Sprechzeit: Bis zu 180 Minuten

Speicher: Ca. 128MB dynamisch im Gerät

Länge x Dicke x Breite: 95mm 15mm
48mm

Umgebungstemperatur

Max: +55°C

Min: -10°C

Service-Center

Autorisierte LG Electronics Service-Händler und Service-Zentren in anderen EG Staaten werden für Ihre Reklamation die im Land der Instandsetzung üblichen Reparaturbedingungen anwenden.

In Problemfällen sind wir gerne bereit, Ihnen Bei Fragen zur Garantie oder der Bedienung Ihres Gerätes zu helfen.

Unsere Adresse ist:

LG Electronics Deutschland GmbH

Kundendienst

Jakob-Kaiser-Str. 12

47877 Willich

**Tel. 01805-442639 (0,12 €/Min.)
(0180-LG Handy)**

Abrechnungstakt

Der Takt ist die Dauer der kleinsten Abrechnungseinheit. Bei einer 60 Sekunden-Taktung, zahlt man bei einem 25 Sekunden-Gespräch die Minute trotzdem voll. Also je kürzer der Takt, desto genauer wird die Abrechnung.

Akku

ist eine wieder aufladbare Batterie, über die Ihr Handy seine Energie bezieht. Bei Akkus gibt es jedoch Unterschiede bezüglich der Ladezeiten, der Stand-by-Zeiten und des Gewichtes. LG verwendet grundsätzlich Li-Ionen Akkus.

Aktivklappe

schützt nicht nur die Tastatur des Handys, sondern es ist durch Öffnen bzw. Schließen der Klappe möglich, einen Anruf entgegenzunehmen bzw. zu beenden.

Anklopfen

ist eine sogenannte Gesprächsmanagementfunktion. Wenn während eines Telefonats ein weiterer Gesprächspartner anklopft, hört man einen Anrufsignalton. Der neue Anruf kann wahlweise angenommen oder abgewiesen werden, während das aktuelle Telefongespräch gehaltenen oder weitergeführt wird.

Basisstation

ist die Sende- und Empfangszentrale für Ihr Handy. Die Basisstationen sind ausschlaggebend für die flächendeckende Netzbereitschaft der einzelnen Netzanbieter: T-Mobile, Vodafone, o2 und E-Plus.

Bedienführung

(Menü) ist eine elektronische Anleitung, die den Anwender Schritt für Schritt zu den gewünschten Funktionen des Handys führt. Betreiberlogo ist der Schriftzug Ihres Netzbetreibers. Es kann grundsätzlich nur ein Betreiberlogo im Gerät gespeichert werden.

Bildmitteilungen

sind Grafiken, die sich zusammen mit Text an andere Handys versenden lassen (allerdings sind nicht alle Mobilfunkgeräte damit ausgerüstet). Sie können auf diese Weise Ihrer SMS eine persönliche Note verleihen.

CLIP

Calling Line Identification Presentation. Sofern vom Netzbetreiber unterstützt (Regelfall), kann der Teilnehmer im Display seines Handys die Rufnummer des Anrufers sehen, falls dieser die Rufnummernübermittlungsfunktion CLIR eingeschaltet hat. Meist wird die übermittelte Rufnummer direkt mit den im Handy-Telefonbuch abgespeicherten Daten verglichen. Wird ein passender Name zu der Nummer gefunden, erscheint dieser im Display.

CLIR

Calling Line Identification Restriction übermittelt die Rufnummer des Anrufers an die Gegenstelle. Die Rufnummer wird allerdings nur dann bei der Gegenstelle angezeigt, wenn bei dieser die Rufnummernanzeigefunktion CLIP aktiviert ist. Die Übermittlung der eigenen Rufnummer kann auch unterdrückt werden.

Direktruf (Kurzwahl)

vereinfacht das Telefonieren mit häufig gewählten Nummern. Die Nummern werden auf dem Handy fest eingespeichert und meist durch Kurzwahltasten einfach und bequem aufgerufen.

Display

ist das Anzeigenfeld des Handys. Es gibt eine große Auswahl verschiedener Displays mit unterschiedlichen Größen, Graustufen und Farbe. Farbdisplays bspw. haben eine bessere Bildqualität, verbrauchen aber mehr Energie.

D-Netz

ist das digitale Funknetz der beiden konkurrierenden Netzanbieter T-Mobile (D1-Netz) und Vodafone (D2Netz).

DTX

Discontinuous Transmission Exchange zu deutsch: "Übertragung mit Unterbrechungen". DTX ist ein Stromsparmodus, mit dem die Sendeleistung angepasst wird an das zu übermittelnde Gespräch. Normalerweise werden zwischen dem Telefon und dem Netz innerhalb einer bestimmten Zeit eine bestimmte Menge Datenpakete, so genannte Frames, ausgetauscht. Wenn diese Frames alle gesendet werden, spricht man von "continuous transmission". Ist die Übertragung aller Frames nicht gewünscht (etwa aus Gründen der Energieersparnis) und werden daher Frames ausgelassen, so spricht man von "discontinuous transmission".

Dualband-Handy

ist in der Lage, in unterschiedlichen Frequenzen zu senden und zu empfangen. Somit kann es in verschiedenen Netzen arbeiten z.B. im D-Netz 900 MHz, im E-Netz 1 800 MHz und in den amerikanischen Netzen auf 1 900 MHz Basis.

Dual Rate

Durch die steigende Zahl von Mobiltelefonieren in den einzelnen Netzen kann es zu Engpässen oder Überlastungen kommen. Dual Rate als technisches Verfahren soll die Überlastungsprobleme dadurch beheben, dass es mehreren Teilnehmern gleichzeitig gestattet, bei optimaler Gesprächsqualität auf der gleichen Frequenz zu telefonieren.

EDGE

Enhanced Data for GSM Evolution ist vom European Telecommunications Institute standardisiert und wird die endgültige Version für Datenkommunikation im GSM-Netz sein. Daten können mit einer Geschwindigkeit von bis zu 384 KBit/s übertragen werden und bietet eine Alternative für Netzbetreiber an, die keine Lizenz für das neue UMTS-Netz bekommen haben.

EMS

Enhanced Message Service ist der multimediale Nachfolger von SMS im GSM-Netz. Mit EMS können Texte fett, kursiv, unterstrichen, links- und rechtsbündig, zentriert und in drei verschiedenen Schriftgrößen dargestellt werden. Zusätzlich kann die SMS kleine Grafiken und Töne enthalten. Die meisten LG Geräte unterstützen die EMS Funktion.

E-Netz

Ist das seit 1994 bestehende Mobilfunknetz auf digitaler Basis. Durch die hohe Dichte der Basisstationen kommt das ausschließlich für Handys entwickelte Netz mit geringeren Sendeleistungen im Bereich von 0,25-1 Watt aus. Anbieter im E-Netz sind bisher die E-Plus Mobilfunk GmbH und o2.

Einbuchen

Ist das "Sich-Anmelden" beim Netzprovider. Somit sind Sie als Mobiltelefonierer eingebucht und können mit Ihrem Gerät sowohl senden als auch empfangen. Meist geschieht das Einbuchen durch bloßes Einschalten Ihres Gerätes und Eingeben Ihrer PIN-Nummer. Sie werden als erreichbar registriert und sind ab sofort erreichbar.

Funkloch

Bezeichnet eine Region oder ein Gebiet, in dem das Handy keinen Empfang hat. Gründe hierfür können ungeeignetes Gelände, Abschirmungen im Gebäude oder eine zu große Entfernung zum nächsten Sender sein.

Funkschatten

Können in den Bergen, Gebäuden oder ähnlichem den Empfang eines Funksenders verhindern (abschatten).

Gesprächszeit

ist die Zeit der Akkubereitschaft beim Telefonieren.

GPRS

General Packet Radio Service ist eine Erweiterung von GSM. Daten können Paketweise mit maximal 53,6 KBit/s verschickt werden. Wegen der knappen Netzkapazität liegt zur Zeit die durchschnittliche Datenrate bei maximal 20 KBit/s. Abrechnung erfolgt pro übertragenen Datenmenge.

Handover

(Übergabe/oder Zellenwechsel). Verlässt ein Mobilfunkteilnehmer z.B. mit dem Auto eine Funkzelle und wechselt in eine benachbarte Zelle, muß ein Gespräch von einer Basisstation zur nächsten übergeben werden. Diesen Übergabevorgang, bei dem das Gespräch nicht unterbrochen wird, nennt man Handover.

HLR

Home Location Register ist eine zentrale Teilnehmer-Datenbank eines Mobilfunknetzes, in der alle Benutzerdaten wie MS-ISDN (GSM-Zielnummer), IMSI, Dienste, Benutzername etc. gespeichert werden. Hier ruft das Netz alle wichtigen Infos zum Teilnehmer ab.

HR

Half Rate ist ebenso wieEFR und FR ein Sprachübertragungsstandard. Die Sprachübertragung ist hier am schlechtesten. Bei Half Rate werden nur Teile eines Gespräches vermittelt. Auf diese Weise spart das Handy Strom.

IMEI

International Mobile Equipment Identification ist eine 15-stellige Seriennummer, mit der jedes Handy eindeutig identifiziert werden kann. Mit *#06# kann man sich die IMEI Nummer bei jedem Handy anzeigen lassen. Man findet sie aber auch immer auf einem Aufkleber im Gerät (Akku herausnehmen). Mit der IMEI-Nummer kann ein Telefon für ein Netz gesperrt werden. IMEI-Nummern gestohlener Geräte werden im Equipment Identity Register EIR des Mobilfunknetzes gespeichert.

IMSI

Nummer International Mobile Subscriber Identity dient zur Identifizierung des Teilnehmers (befindet sich im Home Location Register HLR) und auf der SIM-Karte.

Klingeltöne (Ruftöne)

sind akustische Signale, die ertönen, wenn ein Anruf auf dem Handy eingeht. Der Anwender kann je nach Gerät zwischen unterschiedlich vielen Klingeltönen oder Melodien wählen. Über bestimmte Content-Anbieter wie z.B. www.wowlg.com kann man sich neue Klingeltöne oder Hintergrundbilder schicken lassen.

Konferenzschaltung

Bei einem eingehendem Anruf oder während eines laufenden Gespräches, kann die Funktion Konferenzschaltung aktiviert werden. So können 3 oder mehr Teilnehmer gleichzeitig miteinander telefonieren.

Li-Ion

(Lithium-Ionen)-Akku ist eine moderne Bauart für Stromspeicher. Diese Akkus können dreimal mehr Energie pro Gewicht und zweimal mehr Energie pro Volumen speichern als konventionelle Nickel-Cadmium-Akkus. Die positive Elektrode eines Li-Ion-Akkus ist aus Lithiummetalloxyd gefertigt, die negative aus speziellem Kohlenstoff. Li-Ion-Akkus benötigen eine spezielle Ladetechnik und sind teurer als NiCd- oder NiMH-Akkus.

Location Update

Dabei werden die Verwaltungsdaten in einem Mobilfunknetz aktualisiert, beim Wechsel des Gesprächs von einer Basisstation zu einer benachbarten Basisstation. Die Daten werden im Home Location Register (HLR) und im Visitor Location Register (VLR) des Funknetzes aktualisiert.

Mailbox

Kann der Nutzer den ankommenden Anruf nicht entgegen nehmen, kann mittels der Mailbox dennoch eine Nachricht hinterlassen werden. Sollte der Teilnehmer seinen elektronischen Anrufbeantworter längere Zeit nicht abhören, meldet sich die Mailbox bei vielen Geräten automatisch mit der Mitteilung, dass eine neue Nachricht vorliegt.

Memory-Effekt

Tritt bei Akkus auf, wenn vor der vollständigen Entladung bereits wieder aufgeladen wird. Die Speicherkapazität der Batterie kann dadurch deutlich an Leistung verlieren. Neuere Akkus haben diesen Effekt nicht mehr.

PIN

Personal Identification Number ist der Zugangscode für Ihre SIM-Karte. Der PIN muss nach jedem Einschalten des Gerätes wieder neu eingegeben werden, damit das Telefon vor Missbrauch geschützt ist. Nach dreimaligem falschen Eingeben der PIN-Nummer kann der Nutzer sein Gerät durch die PUK (Personal Unblocking Key) oder Super-PIN wieder freischalten.

Roaming

“Umherstreifen”, ist die Möglichkeit, mit der SIM-Karte bzw. dem Handy auch in anderen Netzen telefonieren zu können. So kann man sich im Ausland bei fremden Netzanbietern einwählen.

Rufumleitung

(Rufweiterleitung/Call Forwarding)
ermöglicht es, einen auf dem Mobiltelefon eingehenden Anruf an eine andere Rufnummer weiterzuleiten. Die Weiterleitung geht meistens zur Mailbox, kann aber auch an jede andere Nummer gehen.

SIM-Karten

“Subscriber Identification Modul” sind das Herzstück eines jeden Handys. Sie identifizieren den Anschluss und speichern Infos wie PIN-Code, eigene Rufnummer und individuelles Telefonbuch. Die meisten Geräte benötigen heutzutage nur noch die winzige Plug-in-Karte, die mit fast jedem Handymodell gekoppelt werden kann. Ein Notruf ist vom Handy aus auch ohne SIM-Karte möglich.

SMS

Short Message Service (Kurzmitteilungsdienst). Gemeint ist der Austausch von Nachrichten zwischen zwei Geräten, deren Inhalt aus bis zu maximal 160 Schriftzeichen bestehen kann. Neuerdings ist es auch möglich SMS & MMS vom Handy auf das Festnetz zu schicken.

Softkeys

Diese speziellen Tasten wechseln Ihre Funktion je nach Situation und erleichtern die Bedienung. Softkey Tasten können eine Doppelbelegung erhalten.

Sprachmemo

Einige LG-Handys lassen sich auch als Diktiergerät für kurze Aufzeichnungen nutzen.

Stand-by

Die Länge der maximalen Sprechzeit ist abhängig von Gerät, Akku, Umgebung und Netz. Stand-by ist die Zeitspanne, die ein Handy ohne zwischenzeitliches Aufladen betriebs- und empfangsbereit ist. Auch das Netz spielt eine wesentliche Rolle: je nach "Anwesenheitsanfrage" der einzelnen Netze muss der Energieverbrauch gemessen werden.

Stummschaltung

(Mute) ist eine spezielle Funktion im Zusammenhang mit einer Freisprechanlage im Auto. Bei einem ankommenden Anruf oder während des Telefonierens schaltet sich das Autoradio automatisch ab.

T9

Ist eine Software der Firma Tegic, die das Schreiben von Textnachrichten (SMS) mit einem Handy beschleunigen soll. Die Funktionsweise ist eigentlich denkbar einfach: Statt dass man, wie beim normalen Schreiben per Handy, jede Taste so oft drückt, bis man den gewünschten Buchstaben erhält, drückt man nun nur noch jeweils die Taste einmal, die den gewünschten Buchstaben enthält. T9 verfolgt die Eingaben und schlägt Wörter zur Vervollständigung vor. Diese kann man dann auswählen und direkt eintragen lassen. Man erspart sich somit einige Tipparbeit. Ist das Wort in der Datenbank nicht zu finden, so kann man es weiterhin auf die konventionelle Art und Weise eingeben und anschließend abspeichern.

Tarife

Sind die Gebühren pro telefonierter Gesprächszeit. Die einzelnen Provider unterscheiden sich in ihren Gebühren. Meistens sind die Tarife für Gespräche in der Nebenzeit billiger als in der Hauptzeit. Beachten Sie auch den City und Local Tarif.

Triple-Band

Diese TriBand ausgestatteten Handy können in drei Netzen bzw. auf drei verschiedenen Frequenzen senden und empfangen, und zwar auf 900 MHz, 1 800 MHz und 1 900 MHz (1 900 MHz ist die Frequenz der amerikanischen Netze).

Übertragungsgeschwindigkeit

Im Telekommunikationsbereich wird in der Einheit bps (bits per second) gemessen. Sie bezeichnet die Anzahl der pro Sekunde übertragenen Zeichen. Je höher die Übertragungsgeschwindigkeit, desto schneller kann die Information aufgebaut, gesendet bzw. empfangen werden.

Vibrationsalarm

(Vibra) ist eine Alternative zum akustischen Signalton. Anstatt des Klingelns vibriert der Akku. Dem Teilnehmer wird so signalisiert, dass ein Anruf eingeht, ohne das außen stehende Personen gestört werden.

WAP

Wireless Application Protocol ist ein globaler Standard, der u.a. das Surfen im Internet mit dem Handy ermöglicht. WAP-fähige Handys erlauben Anwendungen, wie z.B. E-Mail, Handy-Banking oder Handy-Reiseführer. Allerdings müssen die Internetseiten in einem speziellen Format bereitgestellt werden, um sinnvolle Anwendungen für Handys mit ihrem kleinen Display zu ermöglichen.

Dieses neue Format, WML (Wireless Markup Language), ermöglicht in der ersten Generation lediglich Textdarstellungen sowie einfache Schwarz/Weiß-Graphiken. Dieser neue Standard wird aber kontinuierlich weiterentwickelt, um den technischen Fortschritt im Handy-Bereich voll auszunutzen.

Das WAP-Gateway ist der Vermittler zwischen dem Internet und dem Mobilfunknetz. Es nimmt die Anfragen des WAP-Handys entgegen und leitet es an den jeweiligen Server im Internet. Dieser liefert eine WML-Datei zurück, die vom WAP-Gateway in binären WML-Code umgewandelt wird. Dann wird dieser binäre Code an das WAP-Handy zurückgefunkt.

WAP-Dienstleitungen wie News, Börsenkurse, Fahrplanauskünfte, Wettervorhersagen, Staumeldungen, Kinokartenreservierungen, Horoskope, Schnäppchenjagd, Schneehöhen usw. sind bereits realisiert und täglich kommen neue Dienste dazu.

WBMP

Wireless Bitmap ist das Bitmap-Grafikformat zur Einbindung von Grafiken in WML-Seiten. WBMP -Grafiken kennen nur die Unterscheidung Schwarz oder Weiß, d.h. sie haben eine 1-Bit- Farbtiefe. Die Tendenz geht aber auch hier zum Farbdisplay.

Stichwortverzeichnis

123

123-Modus 29

A

ABC-Modus 29

Absorptionsrate 11

Akku 16

Akku aufladen 25

Akku einsetzen 24

Alarm (siehe Wecker) 45

Alle Anrufe 43

Alle löschen (MMS) 54

Allgemeine Funktionen 27

Alphanumerische Taste

18

Anklopfen 96

Anruf beantworten 28

Anruf beenden 27

Anrufdauer 43

Anrufe 43

Anrufergruppen 50

Anrufgebühren 43

Anrufkosten 44

Anrufliste 25

Anzeige 88

Aufzeichnen 70

Ausgangs 61

Automatische Antwort 41

B

Beleuchtung 89

Bluetooth 90

Browser 75

C

Cache 78

D

Dateneinstellungen (WAP)
77

Datenkabel 100

Datenmenge 44

Datum 88

Display-Informationen 22

Display-Symbole 22

E

Einführung 8

Eingehenden Anruf
abweisen 35

Einheitenumrechner 46

Einstellungen 88

Elektronische Geräte 13

Entwurf 60

Explosionsgefährdete
Orte 15

Stichwortverzeichnis

F

Flugzeugen	15
Funktionen und Optionen wählen	33

G

Gehe zu URL	76
GPRS Info	44
Gruppensymbol (Anrufergruppen)	50

H

Hauptnummer (Kontakte)	48
Hörer	18

I

ICNIRP	11
--------	----

IEEE	11
Internationalen Anruf	27
Internet	75
IP Adresse	78

J

JAD	80
JAR	81
Java	81

K

Kamera	68
Kinder	16
Konferenzschaltung	35
Kontakte	48
Kopfhörer	100
Korrekturtaste	19
Kurzwahl	50

L

Laut	23
Lautlos	23
Lautstärke	40
Lautstärke einstellen	28
Lesezeichen	76
Letzter Anruf	43
Limit wählen	44
Löschen (Nachrichten)	57

M

Meine Nummer übertragen	95
Menüfarbe	88
Menü-Übersicht	38
MMS	64
MP3-Spieler	72

<hr/>			
N			
<hr/>			
Nachrichten	55	Profile	40
Nachrichtenton	40	Proxy-Einstellungen (WAP)	78
Nachrichtentonart	40	PUK Code	97
Nachrichtentyp (SMS)	63	Push-Nachricht	59
Navigationstasten	18	<hr/>	
Netzwahl	93	R	
Notrufe	16	Rechner	45
Nummer übertragen	95	Richtlinien	11
<hr/>		Rückruf (Nachrichten)	60
O		Rufannahme	95
Online Zeit	44	Rufsperr	97
Optionen (Kontakte)	48	Rufton	40
Organizer	48	Rufumleitung	94
<hr/>		<hr/>	
P		S	
Persönlich gestalten (Profile)	40	SAR	11
Priorität (MMS)	57	Schriftart	56
<hr/>		Seite löschen (MMS)	57
		Senden	61
		Sicherheit	97
		Sicherheit im Straßenverkehr	14
		Signalstärke	29
		Signatur	65
		SMS	63
		SMS Zentrale (SMS)	64
		Soft-Taste (rechts links)	33
		Speicherstatus	99
		Spiele & Mehr (My Media)	80
		Sprachaufzeichnung	70
		Sprache	89
		Standard	88
		Straßenverkehr	14
		<hr/>	
		T	
		T9 aus	56
		T9-Modus	29
		Tarif einstellen	44
		Tastenton-Lautstärke	40

Stichwortverzeichnis

Tausch	34	WAP-Profile	77
Technische Daten	101	Wartezeit (WAP)	77
Telefonbuch	48	Wartung	12
Telefonsperre	97	Wecker	45
Text eingeben	29	Weltzeit	46

Texteingabemodus ändern
30

Textvorlagen 63

Themen 62

V

Vibrieren 40

Vorlagen 57

W

Während eines Gesprächs
34

Wähltaste 19

WAP 75

WAP-Einstellungen 77

Z

Zeit 88

Zeit einstellen 88

Zeitformat 88

Zubehör 100

Zugangspunkt (WAP) 78

Zurücksetzen 99

Declaration of Conformity



Suppliers Details

Name

LG Electronics Inc

Address

: LG Twin Tower 20, Yeouido-dong, Yeongdeungpo-gu Seoul, Korea 150-721

Product Details

Product Name

E-GSM 900 / DCS 1800 / PCS 1900 Tri Band Terminal Equipment

Model Name

KG800/KG808/MG800C

Trade Name

LG

CE 0168

Applicable Standards Details

R&TTE Directive 1999/5/EC

EN 301 489-01 v1.6.1 / EN 301 489-07 v1.3.1 / EN 301 489-17 v.1.2.1
EN 300 328 V 1.6.1
EN 60950-1 : 2001
EN 50360/EN 50361 : 2001
3GPP TS 51.010-1, EN 301 511 V9.0.2

Supplementary Information

The conformity to above standards is verified by BABT.

Declaration

I hereby declare under our sole responsibility that the product mentioned above to which this declaration relates complies with the above mentioned standards and Directives

Name

Issued Date

Jin Seog, Kim / Director

27.Feb. 2005

Signature of representative

LG Electronics Inc. Amsterdam Office
Veluwezoom 15, 1327 AE Almere, The Netherlands
Tel : +31 - 36-547 - 8940, e-mail : seokam @ lge.com

|KG800 User Guide|

- ENGLISH



Disposal of your old appliance

1. When this crossed-out wheeled bin symbol is attached to a product it means the product is covered by the European Directive 2002/96/EC.
2. All electrical and electronic products should be disposed of separately from the municipal waste stream via designated collection facilities appointed by the government or the local authorities.
3. The correct disposal of your old appliance will help prevent potential negative consequences for the environment and human health.
4. For more detailed information about disposal of your old appliance, please contact your city office, waste disposal service or the shop where you purchased the product.

Table of Contents

How to Use Touch Button 5

Introduction 7

For Your Safety 8

Guidelines for safe and efficient use 9

KG800 features 14

Parts of the phone

Display information 18

On-Screen Icons

Installation 20

Installing the SIM card and the handset battery

Charging the battery 21

Disconnecting the charger 22

General functions 23

Making and answering calls

Changing the text input mode 25

Contacts 28

Selecting Functions and Options 29

In-Call Menu 30

During a Call

Conference Calls 31

Menu Tree 33

Profiles 35

Activate

Personalise

Rename 36

Call register 37

Missed calls

Received calls

Dialled calls

All calls 38

Delete recent calls

Call charges

Call duration

Call costs

Settings

GPRS information 39

Call duration

Data volume

Tools 40

Favourites

Alarm clock

Calculator

Unit converter 41

World time

SIM-Menu

Organiser	42	Messages	48	Multimedia	60
Contacts		New message		Camera	
Search contacts		Write text message		Video camera	61
Add new	43	Write multimedia message	49	Voice recorder	
Caller groups		Write email message	51	Record	
Speed dial	44	Inbox	52	View list	62
Own number		Mailbox	53	MP3	
My business card		Drafts		Photo album	64
Settings		Outbox	54	Video album	65
Calendar	46	Listen to voice mail		Settings	66
Add new		Info message	55	Camera	
View daily schedules		Read		Video camera	
Delete past		Topics			
Delete all	47	Templates	56		
Go to date		Text templates			
Set alarm tone		Multimedia templates			
Memo		Settings			
		Text message			
		Multimedia message	57		
		Email			
		Voice mailbox number	58		
		Info message	59		
		Push message			

Table of Contents

Browser	67	Settings	78	Call waiting	85
Home	68	Date & time		Minute minder	
Bookmarks		Date		Auto redial	
Go to URL		Time		Security	
Settings		Display		PIN code request	
Profiles		Wallpaper		Handset lock	86
Cache	70	Menu colour		Call barring	
Cookie		Standby text		Fixed dial number	87
Clear cache		Backlight	79	Change codes	
Clear cookie		Brightness		Touchpad lock	
Security		Network name		Memory status	88
		Home screen shortcut		Reset settings	
My stuff	71	Dial font colour			
Games & apps		Power saving		Accessories	89
Games & apps		Language		Technical Data	90
Profiles		Connectivity			
Videos	74	Bluetooth			
Photos	75	Modem	82		
Music		Network			
Text	76	GPRS attach	83		
Images		Calling			
Sounds	77	Call divert			
Others		Answer mode	84		
		Send my number			

How to Use Touch Button

- ▶ This product's buttons on the slide are touch buttons.
- ▶ Be sure to read "Cautions for Touch Buttons" before using touch buttons.

Cautions for Touch Buttons

1. Make sure your hands are clean and dry.
 - Remove all moisture from the surface of your hands or the touch buttons in a humid environment.

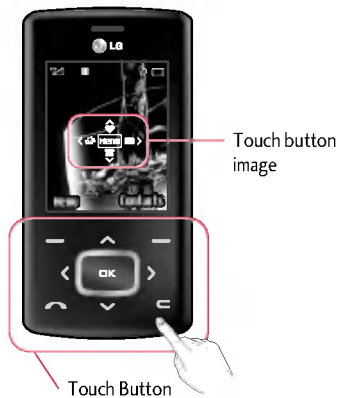

2. You do not need to press hard on the touch buttons to make it work normally.
 - Keep product from severe impact, as sensors of the touch buttons may be damaged.
3. Use the **tip** of your finger to press exactly on the touch button you want, being careful not to touch the buttons for other functions.
4. When both the home screen and touch button lights are off, pressing a touch button will not turn on the home screen light. Press the End button and the home screen light will turn back on (touch buttons do not work when the touch button lights are off).
5. If the slide is closed and the **Touch Protection** function is on, during calls the **Touch button Lock** function is automatically enabled. (For details, see 'Touch Button Status When Using Mobile Phone'.)

How to Use Touch Button

6. Touch buttons may not work normally if a mobile phone case or plastic is covering the touch buttons. Also, touch buttons may not work normally if you are using it wearing a glove.
7. Keep metal and other conductive material away from the surface of touch buttons, as contact with them may result in error.

Touch Button Status When Using Mobile Phone



When the slide is closed to prevent indiscreet action of the touch buttons whilst using the phone or during calls, the **Touch Protection** function is automatically enabled. (In this case, the touch buttons will not work even if they are pressed)

1. When slide is closed

- When the slide is closed, Touch Protection function is automatically enabled. (Opening the slide will automatically disable it.)

- To disable Touch Protection when slide is closed, press volume button twice.
- After disabling Touch Protection, if there is no button action for a certain duration (3 seconds), Touch Protection function is enabled again.

2. During calls

- During calls, regardless of slide status, Touch Protection function is automatically enabled.
- To disable Touch Protection, press the MP3 button or number button,  button, or  button.
- After disabling Touch button Lock, if there is no button action for a certain duration (3 seconds), the Touch Protection function is enable again.

Note

- ▶ For user convenience, touch button image with functions of each touch button is shown on the home screen when purchasing products.

Introduction

Congratulations on your purchase of the advanced and compact KG800 cellular phone, designed to operate with the latest digital mobile communication technology.



This user's guide contains important information on the use and operation of this phone. Please read all the information carefully for optimal performance and to prevent any damage to or misuse of the phone. Any changes or modifications not expressly approved in this user's guide could void your warranty for this equipment.

Use of phone cases with magnetic locks with slide type phones has caused problems such as loss of network signal and phones powering off.

For Your Safety

Please read these simple guidelines. Not following these guidelines may be dangerous or illegal. Further detailed information is given in this manual.

WARNING!

- *Mobile Phones must be switched off at all times in aircrafts.*
- *Do not hold the phone in your hand while driving.*
- *Do not use your phone near petrol stations, fuel depots, chemical plants or blasting operations.*
- *For your safety, use ONLY specified ORIGINAL batteries and chargers.*
- *Do not handle the phone with wet hands while it is being charged. It may cause an electric shock or seriously damage your phone.*
- *Keep the phone in a safe place out of small children's reach. It includes small parts which, if detached, may cause a choking hazard.*

CAUTION!

- *Switch off the phone in any area where required by special regulations. For example, do not use your phone in hospitals or it may affect sensitive medical equipment.*
- *Emergency calls may not be available under all mobile networks. Therefore, you should never depend solely on your mobile phone for emergency calls.*
- *Only use ORIGINAL accessories to avoid damage to your phone.*
- *All radio transmitters carry risks of interference with electronics in close proximity. Minor interference may affect TVs, radios, PCs, etc.*
- *Batteries should be disposed of in accordance with relevant legislation.*
- *Do not dismantle the phone or battery.*

Guidelines for safe and efficient use

Radio wave exposure and Specific Absorption Rate (SAR) information

This mobile phone model KG800 has been designed to comply with applicable safety requirements for exposure to radio waves. This requirement is based on scientific guidelines that include safety margins designed to assure this safety of all persons, regardless of age and health.

- ▶ The radio wave exposure guidelines employ a unit of measurement known as the Specific Absorption Rate, or SAR. Tests for SAR are conducted using standardised method with the phone transmitting at its highest certified power level in all used frequency bands.
- ▶ While there may be differences between the SAR levels of various LG phone models, they are all designed to meet the relevant guidelines for exposure to radio waves.

- ▶ The SAR limit recommended by the International Commission on Non-Ionizing Radiation Protection (ICNIRP) is 2W/kg averaged over ten (10) gram of tissue.
- ▶ The highest SAR value for this model phone tested by DASY4 for use at the ear is 0.084W/kg (10g).
- ▶ SAR data information for residents in countries/regions that have adopted the SAR limit recommended by the Institute of Electrical and Electronics Engineers (IEEE) is 1.6 W/kg averaged over one (1) gram of tissue.

Product care and maintenance

WARNING!

Only use batteries, charger and accessories approved for use with this particular phone model. The use of any other types may invalidate any approval or warranty applying to the phone, and may be dangerous.

Guidelines for safe and efficient use

- ▶ Do not disassemble this unit. Take it to a qualified service technician when repair work is required.
- ▶ Keep away from electrical appliance such as a TV's, radios and personal computers.
- ▶ The unit should be kept away from heat sources such as radiators or cookers.
- ▶ Do not drop.
- ▶ Do not subject this unit to mechanical vibration or shock.
- ▶ The coating of the phone may be damaged if covered with wrap or vinyl wrapper.
- ▶ Do not use harsh chemicals (such as alcohol, benzene, thinners, etc.) or detergents to clean your phone. There is a risk of this causing a fire.
- ▶ Do not subject this unit to excessive smoke or dust.
- ▶ Do not keep the phone next to credit cards or transport tickets; it can affect the information on the magnetic strips.
- ▶ Do not tap the screen with a sharp object; otherwise, it may damage the phone.
- ▶ Do not expose the phone to liquid or moisture.
- ▶ Use the accessories like an earphone cautiously.
- ▶ If you put your phone in a pocket or bag without covering the receptacle of the phone (power plug pin), metallic articles (such as a coin, paperclip or pen) may short-circuit the phone. Always cover the receptacle when not in use.
- ▶ Never place your phone in a microwave oven as it will cause the battery to explode.
- ▶ Only authorised personnel should service the phone and its accessories. Faulty installation or service may result in accidents and consequently invalidate the warranty.
- ▶ Do not use the phone if the antenna is damaged. If a damaged antenna contacts skin, it may cause a slight burn. Please contact an LG Authorised Service Center to replace the damaged antenna.
- ▶ The label of the phone contains important information for customer support purposes. Do not remove it.

- ▶ Use accessories, such as earphones and headsets, with caution. Ensure that cables are tucked away safely and do not touch the antenna unnecessarily.

Efficient phone operation

To enjoy optimum performance with minimum power consumption please:

- ▶ Hold the phone as you speak to any other telephone. While speaking directly into the microphone, angle the antenna in a direction up and over your shoulder. If the antenna is extendable/retractable, it should be extended during a call.
- ▶ Do not hold the antenna when the phone is in use. If you hold it, it can affect call quality, it also may cause the phone to operate at a higher power level than needed and shorten talk and standby times.
- ▶ If your mobile phone supports infrared, never direct the infrared ray at anyone's eye.

Electronics devices

All mobile phones may get interference, which could affect performance.

- ▶ Do not use your mobile phone near medical equipment without requesting permission. Avoid placing the phone over the pacemaker, i.e. in your breast pocket.
- ▶ Some hearing aids might be disturbed by mobile phones.
- ▶ Minor interference may affect TVs, radios, PCs, etc.
- ▶ Do not bend, scratch, or expose to static electricity.

Road safety

Check the laws and regulations on the use of mobile phones in the areas when you drive.

- ▶ Do not use a hand-held phone while driving.
- ▶ Give full attention to driving.
- ▶ Use a hands-free kit, if available.

Guidelines for safe and efficient use

- ▶ Pull off the road and park before making or answering a call if driving conditions so require.
- ▶ RF energy may affect some electronic systems in your motor vehicle such as car stereo, safety equipment.
- ▶ When riding in a car, do not leave your phone or set up the hands-free kit near to the air bag. If wireless equipment is improperly installed and the air bag is activated, you may be seriously injured.
- ▶ Do not transport or store flammable gas, liquid, or explosives in the compartment of your vehicle, which contains your mobile phone and accessories.

In aircraft

Wireless devices can cause interference in aircraft.

- ▶ Turn off your mobile phone before boarding any aircraft.
- ▶ Do not use it on the ground without crew permission.

Blasting area

Do not use the phone where blasting is in progress. Observe restrictions, and follow any regulations or rules.

Potentially explosive atmospheres

- ▶ Do not use the phone at a refueling point. Don't use near fuel or chemicals.

Battery information and care

- ▶ You do not need to completely discharge the battery before recharging. Unlike other battery systems, there is no memory effect that could compromise the battery's performance.

- ▶ Use only LG batteries and chargers. LG chargers are designed to maximize the battery life.
- ▶ Do not disassemble or short-circuit the battery pack.
- ▶ Keep the metal contacts of the battery pack clean.
- ▶ Replace the battery when it no longer provides acceptable performance. The battery pack may be recharged hundreds of times until it needs replacing.
- ▶ Recharge the battery if it has not been used for a long time to maximize usability.
- ▶ Do not expose the battery charger to direct sunlight or use it in high humidity, such as the bathroom.
- ▶ Do not leave the battery in hot or cold places, this may deteriorate the battery performance.

Network service

- ▶ Some services and functions described in this user's guide are dependent on network or subscription. Therefore, all menus may not be available in your phone. Please consult network operator for more information about your subscription.

Avoid damage to your hearing

- ▶ Damage to your hearing can occur if you are exposed to loud sound for long periods of time. We therefore recommend that you do not turn the handset on or off close to your ear. We also recommend that music and call volumes are set to a reasonable level.
- ▶ If you are listening to music whilst out and about, please ensure that the volume is at a reasonable level so that you are aware of your surroundings. This is particularly imperative when attempting to cross the street.

KG800 features

Parts of the phone

Open view

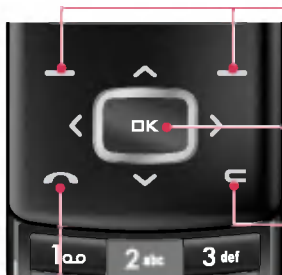

**Left soft key/ Right soft key**

These keys perform the function indicated in the bottom of the display.

Confirm key

Selects menu options and confirms actions.

Clear key

Deletes a character with each press.
Hold the key down to clear all input.
Use this key to go back to a previous screen.

Send key

- ▶ Dial a phone number and answer a call.
- ▶ **In standby mode:** shows a history of calls made, received, and missed.

KG800 features

Left side view



Side keys

- ▶ **In standby mode (opened):**
Volume of key tone
- ▶ **In standby mode (closed):**
The main LCD light on.
- ▶ **In menu:** scroll up & down
- ▶ **During a call:** volume of the earpiece

Note

- ▶ To protect the sense of hearing while Slide open, maximum volume level is 3.

Right side view



End key

- ▶ **Switch on/off**
(hold down)
- ▶ **End or reject a call.**

Camera/MP3 and Multimedia hot key

- ▶ Activates the MP3 player (long press) and Multimedia menu (short press) directly.

Rear view

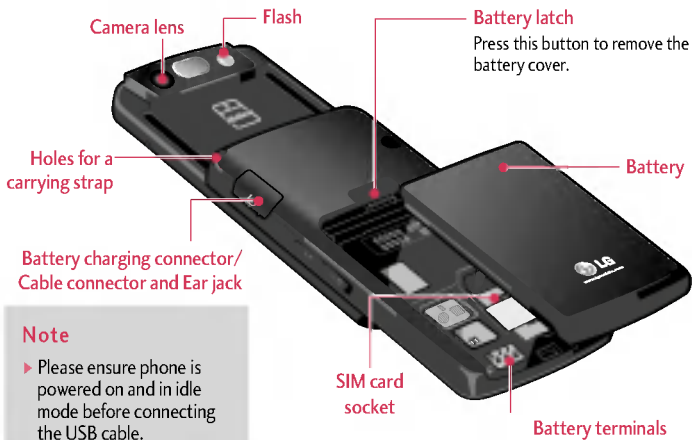

KG800 features

Display Information

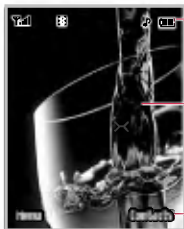

Icon area









Text and graphic area

Soft key indications

Area	Description
First line	Displays various icons.
Middle lines	Display messages, instructions and any information that you enter, such as number to be dialled.
Last line	Shows the functions currently assigned to the two soft keys.









The screen displays several icons. There are described below.

On-Screen Icons

Icon/Indicator	Description
	Tells you the strength of the network signal.
	Call is connected.
	You can use GPRS service.
	Shows that you are using a roaming service.
	The alarm has been set and is on.
	Tells you the status of the battery.
	You have received a text message.
	You have received a voice message.

Note

- ▶ The quality of the conversation may change depending on network coverage. When the signal strength is below 2 bars, you may experience muting, call drop and bad audio. Please take the network bars as indicator for your calls. When there are no bars, that means that there is no network coverage: in this case, you won't be able to access the network for any service (call, messages and so on).

Icon/Indicator	Description
	Vibrate only menu in profile.
	General menu in profile.
	Loud menu in profile.
	Silent menu in profile.
	Headset menu in profile.
	You can divert a call.
	Indicates that the phone is accessing the WAP.
	Indicates that you are using GPRS.
	You have activated Bluetooth menu.

Installation

Installing the SIM card and the handset battery

Make sure the power is off before you remove the battery.

1. Remove the battery.

Press and hold down the battery release button and slide the battery down.

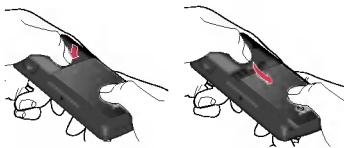

2. Install the SIM card.

Insert and slide the SIM card into the SIM card holder. Make sure that the SIM card is inserted properly and that the gold contact area on the card is facing downwards. To remove the SIM card, press down lightly and pull it in the reverse direction.



To insert the SIM card To remove the SIM card

Note

- ▶ The metal contact of the SIM card can be easily damaged by scratches. Pay special attention to the SIM card while handling. Follow the instructions supplied with the SIM card.

3. Install the battery.

Slide the battery upwards until it snaps back into place.



Charging the Battery

Before connecting the travel adapter to the phone you must first install the battery.



1. Ensure the battery is fully charged before using the phone.
2. With the arrow facing you as shown in the diagram push the plug on the battery adapter into the socket on the bottom of the phone until it clicks into place.
3. Connect the other end of the travel adapter to the mains socket. Use only the included packing charger.
4. The moving bars of battery icon will stop after charging is complete.

Installation

CAUTION!

- Do not force the connector as this may damage the phone and/or the travel adapter.
- Insert the battery pack charger vertically to wall power outlet.
- If you use the battery pack charger out of your own country, use an attachment plug adaptor for the proper configuration.
- Do not remove your battery or the SIM card while charging.

WARNING!

- Unplug the power cord and charger during lightning storms to avoid electric shock or fire.
- Make sure that no sharp-edged items such as animal teeth, nails, come into contact with the battery. There is a risk of this causing a fire.
- Do not place or answer calls while charging the phone as it may short-circuit the phone and/or cause electric shock or fire.

Disconnecting the charger

Disconnect the travel adapter from the phone as shown in the diagram below.





General Functions



Making and answering calls

Making a call



1. Make sure your phone is switched on.
2. Enter a phone number including the area code.

To edit a number on the display screen, simply press the  key to erase one digit at a time.



▶ Press and hold the clear key  to erase the entire number.

3. Press the  key to call the number.
4. When finished, press the  key.

Making a call by send key

1. Press the  key, and the most recent incoming, outgoing and missed phone numbers will be displayed.
2. Select the desired number by using the navigation keys.
3. Press the  key.

Making international calls

1. Press and hold the  key for the international prefix. The '+' character automatically selects the international access code.
2. Enter the country code, area code, and the phone number.
3. Press  key.

Ending a call

When you have finished a call, press the  key.

Making a call from the contact list

You can store names and phone numbers dialled frequently in the SIM card as well as the phone memory known as the Contact list. You can dial a by simply looking up a name in the contact list. For more details on the Contacts feature.

General Functions





Adjusting the volume

During a call, if you want to adjust the earpiece volume, use the side keys  of the phone.

In idle mode, you can adjust the key volume using the side keys.

Answering a call

When you receive a call, the phone rings and the flashing phone icon appears on the screen. If the caller can be identified, the caller's phone number (or name/photo if saved in the phonebook) is displayed.

1. Open the Slide and press the  key or the left soft key to answer an incoming call. If the Any Key menu option (Menu 9.6.2) has been set to , any key press will answer a call except for the  key.
2. End the call by pressing the  key.

Note

- ▶ You can answer a call while using the Address Book or other menu features.

Vibrate Mode (Quick)

Vibrate Mode can be activated by pressing and holding Navigation left key.

Signal strength

If you are inside a building, being near a window may give you better reception. You can see the strength of your signal by the signal indicator () on your phone's display screen.

Entering text

You can enter alphanumeric characters by using the phone's keypad. For example, storing names in the phonebook, writing a message, creating a personal greeting.

The following text input methods are available in the phone.

Note

- ▶ Some fields may allow only one text input mode (e.g. telephone number in address book fields).

T9 mode

This mode allows you to enter words with only one keystroke per letter. Each key on the keypad has more than one letter. The T9 mode automatically compares your keystrokes with an internal linguistic dictionary to determine the correct word, thus requiring far fewer keystrokes than the traditional ABC mode.

ABC mode

This mode lets you enter letters by pressing the key labelled with the required letter once, twice, three or four times until the letter is displayed.

123 mode (Number mode)

Type numbers using one keystroke per number. To change to 123 mode in a text entry field, press the  key until 123 mode is displayed.

Symbolic Mode

This mode allows you to enter special characters.

Changing the text input mode

1. When you are in a field that allows characters to be entered, you will notice the text input mode indicator in the top right corner of the display.



2. If you want to change modes, press . The available modes are changed.



General Functions

Using the T9 mode

The T9 predictive text input mode allows you to enter words easily with a minimum number of key presses. As you press each key, the phone begins to display the characters that it thinks you are typing based on a built-in dictionary. As new letters are added, the word changes to reflect the most likely candidate from the dictionary.

Note

- ▶ You can select a different T9 language from the menu option or press hold down the key . The default setting on the phone is T9 enabled mode.

1. When you are in the T9 predictive text input mode, start entering a word by pressing keys  to . Press one key per letter.
 - ▶ The word changes as letters are typed. Ignore what's on the screen until the word is typed completely.

- ▶ If the word is still incorrect after typing completely, press the down navigation key once or more to cycle through the other word options.

Example: Press     to type **Good**.

Press     [down navigation key] to type Home.



- ▶ If the desired word is missing from the word choice list, add it using the ABC mode.
2. Enter the whole word before editing or deleting any keystrokes.
 3. Complete each word with a space by pressing the  key.

Note

- ▶ To exit the text input mode without saving your input, press . The phone returns to the idel screen.











Using the ABC mode

Use the  to  keys to enter your text.

1. Press the key labelled with the required letter:
 - ▶ Once for the first letter.
 - ▶ Twice for the second letter.
 - ▶ And so on.
2. To insert a space, press the  key once. To delete letters, press the  key. Press and hold down the  key to erase the letters continuously.

Note

- ▶ Refer to the table below for more information on the characters available using the alphanumeric keys.

Key	Characters in the order display	
	Upper Case	Lower Case
	.,/?!-:'"1	.,/?!-:'"1
	A B C 2	a b c 2
	D E F 3	d e f 3
	G H I 4	g h i 4
	J K L 5	j k l 5
	M N O 6	m n o 6
	P Q R S 7	p q r s 7
	T U V 8	t u v 8
	W X Y Z 9	w x y z 9
	Space 0	Space 0

General Functions

Using the 123 (Number) mode

The 123 mode enables you to enter numbers in a text message (a telephone number, for example).

Press the keys corresponding to the required digits before manually switching back to the appropriate text entry mode.

Using the Symbol Mode

Using the Symbol Mode The Symbol Mode enables you to enter various symbols or special characters.

To enter a symbol, press the  key. Use the navigation keys to scroll through the symbols and press the corresponding key and then press the [OK] key.



Contacts

You can store phone numbers and their corresponding names in the memory of your SIM card.

In addition, you can store up to 1000 numbers and names in the phone memory.

The SIM card and phone are both used in the same way in the Contacts menu.

Selecting Functions and Options

Your phone offers a set of functions that allow you to customise the phone. These functions are arranged in the menus and sub-menus, accessed via the two soft keys marked  and . Each menu and sub-menu lets you view and alter the settings of a particular function.

The role of the soft keys vary according to the current context or the label on the bottom line of the screen just above each key indicates its current role.



Press the left soft key to access the available menu.

Press the right soft key to access the available Contacts.

In-Call Menu

Your phone provides a number of control functions that you can use during a call. To access these functions during a call, initially press the MP3 key to unlock the touch screen and then press the left soft key [Options].

During a call

The menu displayed on the handset screen during a call is different to the default main menu displayed when in standby mode, and the options are described below.

Making a second call (Network Dependent)

You can get a number you wish to dial from the Address Book to make a second call. Press the Right soft key selecting **Contacts**.

Swapping Between Two Calls

To switch between two calls, press  key or the left soft key, and then select **Swap**.

Answering an incoming call

To answer an incoming call when the handset is ringing, slide open the phone then press  the key. The handset is also able to warn you of an incoming call while you are already on a call. A tone sounds in the earpiece, and the display will show that a second call is waiting.

This feature, known as **Call waiting**, is only available if your network supports it. For details of how to activate and deactivate it see **Call waiting** (Menu 9.6.4).

If Call waiting is activated, you can put the first call on hold and answer the second, by pressing .

Rejecting an incoming call

You can reject an incoming call without answering by simply pressing the  key.

During a call, you can reject an incoming call by pressing the  key.

Muting the microphone

You can mute the microphone during a call by pressing the [Options] key then selecting [Mute]. The handset can be unmuted by pressing the [Unmute]. When the handset is muted, the caller cannot hear you, but you can still hear them.

DTMF tones while calling



To switch on DTMF tones while calling (e.g. to use the phone with an automatic switchboard) press the key [Options] followed by Send DTMF - DTMF on. Select DTMF off to disable DTMF tones. DTMF tones are normally on.

Conference Calls

The conference service provides you with the ability to have a simultaneous conversation with more than one caller, if your network service provider supports this feature. A conference call can only be set up when you have one active call and one call on hold,

both calls having been answered. Once a conference call is set up, calls may be added, disconnected or separated (that is, removed from the conference call but still connected to you) by the person who set up the conference call. These options are all available from the In-Call menu. The maximum callers in a conference call are five. Once started, you are in control of the conference call, and only you can add calls to the conference call.

Making a second call

You can make a second call while currently on a call. Enter the second number and press the . When the second call is connected, the first call is automatically placed on hold. You can swap between calls, by pressing the  key.

Setting up a conference call

To set up a conference call, place one call on hold and while the active call is on, press the left soft key and then select the Join menu of Conference call.

In-Call Menu

Activate the conference call on hold

Alternatively press the left soft key [Options] and select Conference/Hold all calls. Other users on hold will stay connected. To return to conference call mode, press the left soft key [Options] followed by Conference call.

Adding calls to the conference call

To add a call to an existing conference call, press the left soft key, and then select the Join menu of Conference call.

Private call in a conference call

To have a private call with one caller from a conference call, display the number of the caller you wish to talk to on the screen, then press the left soft key. Select the Private menu of Conference call to put all the other callers on hold.

Ending a conference call

Currently displayed caller from a conference call can be disconnected by pressing the  key.

Menu Tree

The following illustration shows the available menu structure and indicates the:

- ▶ Number assigned to each menu option.

1. Profiles	3. Tools	5. Messages
1.X.1 Activate	3.1 Favourites	5.1 New message
1.X.2 Personalise	3.2 Alarm clock	5.2 Inbox
1.X.3 Rename	3.3 Calculator	5.3 Mailbox
	3.4 Unit converter	5.4 Drafts
	3.5 World time	5.5 Outbox
	3.6 SIM-Menu	5.6 Listen to voice mail
2. Call register	4. Organiser	5.7 Info message
2.1 Missed calls	4.1 Contacts	5.8 Templates
2.2 Received calls	4.2 Calendar	5.9 Settings
2.3 Dialed calls	4.3 Memo	
2.4 All calls		
2.5 Delete recent calls		
2.6 Call charges		
2.7 GPRS information		

Menu Tree

6. Multimedia
6.1 Camera
6.2 Video camera
6.3 Voice recorder
6.4 MP3
6.5 Photo album
6.6 Video album
6.7 Settings
7. Browser
7.1 Home
7.2 Bookmarks
7.3 Go to URL
7.4 Settings

8. My stuff
8.1 Games & apps
8.2 Videos
8.3 Photos
8.4 Music
8.5 Text
8.6 Images
8.7 Sounds
8.8 Others

9. Settings
9.1 Date & Time
9.2 Display
9.3 Power saving
9.4 Language
9.5 Connectivity
9.6 Calling
9.7 Security
9.8 Memory status
9.9 Reset settings

In Profiles, you can adjust and customise the phone tones for different events, environments, or caller groups.

There are five preset profiles: **General**, **Silent**, **Vibrate only**, **Loud** and **Headset**. Each profile can be personalised. Press the left soft key [Menu] and select Profiles using up/down navigation keys.

Activate (Menu 1.X.1)

1. A list of profiles is displayed.
2. In the Profiles list, scroll to the profile you want to activate and press the left soft key  OK key.
3. Then, select Activate.

Personalise (Menu 1.X.2)

Scroll to the desired profile in the Profile list. After pressing the left soft key  or the OK key, select **Personalise**. The profile setting option opens. Set the option as required.

- ▶ **Call alert type:** Set the alert type for incoming calls.

- ▶ **Ring tone:** Select the desired ring tone from the list.
- ▶ **Ring volume:** Set the volume of the ringing tone.
- ▶ **Message alert type:** Set the alert type for messages.
- ▶ **Message tone:** Select the alert tone for messages.
- ▶ **Keypad tone:** Select the desired keypad tone.
- ▶ **Keypad volume:** Set the volume of keypad tone.
- ▶ **Slide tone:** Allows to set the slide tone for adjusting environment.
- ▶ **Effect sound volume:** Set the volume of effect sound.
- ▶ **Power on/off volume:** Set the volume of the ringing tone when switching the phone on/off.
- ▶ **Auto answer:** This function will be activated only when your phone is connected to the handsfree kit.

Profiles



- **Off:** The phone will not answer automatically.
- **After 5 secs:** After 5 seconds, the phone will answer automatically.
- **After 10 secs:** After 10 seconds, the phone will answer automatically.

Rename (Menu 1.X.3)

You can rename a profile and give it any name you want.

Note

- ▶ **Vibrate only, Silent and Headset** profiles cannot be renamed.

1. To change the name of a profile, scroll to the profile in the profile list and after pressing the left soft key  or the OK key, select **Rename**.
2. Key in the desired name and press the OK key or the left soft key  [OK].

Call register

You can check the record of missed, received, and dialled calls only if the network supports the Calling Line Identification (CLI) within the service area.

The number and name (if available) are displayed together with the date and time at which the call was made. You can also view call times.

Missed calls

Menu 2.1

This option lets you view the last 10 unanswered calls. You can also:

- View the number if available and call it, or save it in the Address Book
- Enter a new name for the number and save both in the Address Book
- Send a message by this number
- Delete the call from the list

Received calls

Menu 2.2

This option lets you view the last 10 incoming calls. You can also:

- View the number if available and call it or save it in the Address Book
- Enter new name for the number and save both in the Address Book
- Send a message by this number
- Delete the call from the list

Dialled calls

Menu 2.3

This option lets you view the last 20 outgoing calls (called or attempted).

You can also:

- View the number if available and call it or save it in the Address Book
- Enter new name for the number and save both in the Address Book
- Send a message by this number
- Delete the call from the list

Call register

All calls

Menu 2.4

You can view all lists of outgoing or incoming calls.

Delete recent calls

Menu 2.5

Allows you to delete Missed calls and Received calls lists. You can delete Dialed calls and All calls lists at one time.

Call charges

Menu 2.6

Call duration (Menu 2.6.1)

Allows you to view the duration of your incoming and outgoing calls. You can also reset the call times.

The following timers are available:

- ▶ **Last call:** Length of the last call.
- ▶ **All calls:** Total length of all calls made and incoming calls since the timer was last reset.

- ▶ **Received calls:** Length of the incoming calls.
- ▶ **Dialed calls:** Length of the outgoing calls.
- ▶ **Reset all:** Allows you to clear the length of all calls by pressing the left soft key  [Yes].

Call costs (Menu 2.6.2)

Allows you to check the cost of your last call, all calls, remaining and reset the cost. To reset the cost, you need to PIN2 code.

Settings (Menu 2.6.3)

(SIM Dependent)

- ▶ **Set tariff:** You can set the currency type and the unit price. Contact your service providers to obtain charging unit prices. To select the currency or unit in this menu, you need the PIN2 code.
- ▶ **Set credit:** This network service allows you to limit the cost of your calls by selected charging units. If you select Read, the number of remaining unit is shown. If you select Change, you can change your charge limit.

- ▶ **Auto display:** This network service allows you to automatically see the cost of your last calls. If set to On, you can see the last cost when the call is released.

GPRS information Menu 2.7

You can check the amount of data transferred over the network through the GPRS information option. In addition, you can also view how much time you are online.

Call duration (Menu 2.7.1)

You can check the duration of **Last call** and **All calls**. You can also reset the call timers.

Data volume (Menu 2.7.2)

You can check The **Sent**, **Received** or **All** data volumes and **Reset all**.

Tools

Favourites

Menu 3.1

This option allows you to add your own favourites to the list already provided. Once you create your own menu, you can access the desired function quickly in the idle screen by pressing the up navigation key.

Note



- ▶ The menu of SMS, MMS and MP3 is already provided in your own favourites.

Alarm clock

Menu 3.2

You can set up to 5 alarm clocks to go off at a specified time.

1. Select **On** and enter the alarm time you want.
2. Select the repeat period: **Once**, **Mon ~ Fri**, **Mon ~ Sat**, **Everyday**.





3. Select the alarm tone you want and press  [OK].
4. Edit the alarm name and press  [OK].

Calculator

Menu 3.3

This contains the standard functions such as +, -, ×, ÷: **Addition**, **Subtraction**, **Multiplication**, and **Division**.





Furthermore, you can use the various function of calculator such as +/-, **sin**, **cos**, **tan**, **log**, **ln**, **exp**, **sqrt**.

1. Input the numbers by pressing numeric keys.
2. Use a navigation key to select a sign for calculation.
3. Then input the numbers.
4. Press  key to view the result.
5. To input the decimal number, press  key. If you press  key, you can enter ().
6. To end Calculator, press the right soft key  [Back].

Unit converter

Menu 3.4

This converts any measurement into a unit you want. There are 9 types that can be converted into units: **Currency, Area, Length, Weight, Temperature, Volume, Velocity, Shoes and Clothes.**

1. You can select one of four unit types by pressing  [OK] key.
2. Select the unit you want to convert by pressing  and . It's impossible to input "-" symbol in unit converter.
3. Select the standard value by using , .

World time

Menu 3.5

You can check the current time of Greenwich Mean Time (GMT) and major cities around the world, using the left/right navigation keys.

The screen shows the city name, current date and time.

To select the time zone in which you are located, proceed as follows:

1. Select the city corresponding to your time zone by pressing the left/right navigation keys one or more times. The local date and time are displayed.
2. If you want to change the time display in standby mode to the selected time, press the left soft key and select **Set**.

SIM-Menu

MENU 3.6

This menu depends on SIM and the network services.

Note

- ▶ In case the SIM card support SAT (i.e. SIM Application Toolkit) services, this menu will be the operator specific service name stored on the SIM card.
- ▶ In case the SIM card does not support SAT services, this menu will be Profiles.

Organiser

Contacts

Menu 4.1

Search contacts (Menu 4.1.1)

1. Select **Search** by press the left soft key  [Contacts] or [OK].
2. Enter the name that you want to search.

Note

- ▶ Instant searching is available by inputting the initial letter of the name or number you want to search.

3. If you want to edit, delete, copy an entry, or to add the voice to one, select left soft key  [Options]. The following menu will be displayed.
 - ▶ **Edit:** You can edit the name, number, group, character and picture by using the navigation key.
 - ▶ **Write messages:** After you have found the number you want, you can send a text/multimedia message to the selected number.

- ▶ **Send via Bluetooth:** You can send the data of phone book to devices which is compatible with Bluetooth through Bluetooth.
- ▶ **Copy to handset:** You can copy an entry from SIM to phone or from phone to SIM.
- ▶ **Assign speed dial:** You can assign the entry as a speed dial.
- ▶ **View caller groups:** For further details see (Menu 4.1.3)
- ▶ **Delete:** You can delete an entry.

Note



- ▶ To use the Photo Caller ID feature, contacts must exist within the Phone Book and photos must be taken in 72x72 resolution. For more information about associating a photo to a contact please refer to the Camera section.





Add new (Menu 4.1.2)

You can add a phonebook entry by using this function. Phone memory capacity is 1 000 entries. SIM card memory capacity depends on the mobile service provider. You can also save 20 characters of name in The Phone memory, and save characters in the SIM card. The number of characters is SIM dependent feature.

Note

- ▶ Maximum stored name and number length depends on SIM-card type.

1. Select **Add new** by press left soft key  [OK] or [OK].
2. Select the memory you want to save: **SIM** or **Phone**. If you set to Phone, you need to select which number you want as a main number.
 - a. Press  [OK] to input a name.
 - b. Press  [Save], then you can input a number.

- c. You can set a group for the entry by pressing , .
- d. You can set a picture for the entry by pressing , .



Caller groups (Menu 4.1.3)



You can list up to the members per each group. There are 7 groups you can make lists to.

- ▶ **Member list:** Shows the group members you have selected.
- ▶ **Group ring tone:** Allows you to specify ring tone for the group members' call.
- ▶ **Group icon:** Allows you to select the icon dependent on Group.
- ▶ **Add member:** You can add group members. Each group member shouldn't be exceeded 20.
- ▶ **Remove member:** You can remove the member from the Group member list. But the name and the number will remain in the phonebook.
- ▶ **Rename:** You can change a group name.

- ▶ **Remove all:** Allows you to delete all the members in the group.

Speed dial (Menu 4.1.4)

You can assign any of the keys  to  with a Name list entry. You can call directly by pressing this key.

1. Open the phonebook first by pressing the right soft key  [Contacts] in standby mode.
2. Scroll to **Speed dial**, then press the left soft key  [OK].
3. If you want to add speed dial, select **(empty)**. Then, you can search the name in phonebook.
4. After assigning the number as speed dial, you can change and delete the entry. You can also make a call or send a message by this number.



Own number (Menu 4.1.5) (Sim dependent)

You can save and check your own number in SIM card.

My business card (Menu 4.1.6)

This option allows you to create your own business card featuring Name and a mobile phone number. To create a new business card, press the left soft key  [Add] and enter the information into the fields.

Settings (Menu 4.1.7)

1. Press the right soft key  [Contacts] in standby mode.
2. Scroll to **Settings**, then press the left soft key  [OK].

▶ **Default memory**

Scroll to highlight **Default memory**, and then press the left soft key  [OK].

- If you select **Always ask**, when adding an entry, the phone will ask where to store it.

- If you select **SIM** or **Phone**, the phone will store an entry to the SIM or phone.

▶ **View options**

Scroll to highlight **View options**, and then press the left soft key  [OK].



- **Name only:** Set the phonebook list with displaying only name.

- **Name & number:** Set the phonebook list with displaying name and number.

- **With pictures:** Set the phonebook list with the information of character and picture.

▶ **Copy/Move all**

You can copy/move entries from SIM card memory to Phone memory and vice versa.

1. Open the Phonebook first by pressing the right soft key  [Contacts] in standby mode.
2. Scroll to **Copy/Move all**, and then press the left soft key  [OK] to enter this menu.





- **SIM to Handset:** You can copy the entry from SIM Card to Phone memory.

- **Handset to SIM:** You can copy the entry from Phone memory to SIM Card.

▶ **Memory in use:** This feature allows you to see how many free and in-use are in your phonebook.

▶ **Clear contacts**

You can delete all entries in SIM and Phone. This function requires Security code.

1. Press the right soft key  [Contacts] in standbymode and select **clear contacts** press  [OK].
2. Then select a memory to erase.
3. Enter security code and Press the left soft key  [OK] or the right soft key  [Back].

▶ **Service dial number**





Use this function to access a particular list of services provided by your network operator (if supported by the SIM card).

Calendar

Menu 4.2

When you enter this menu a calendar will show up. On top of the screen there are sections for date. Whenever you change the date, the calendar will be updated according to the date. And square cursor will be used to locate the certain day. If you see marked date in the calendar, it means that there is a schedule or memo that day. This function helps to remind you of your schedule and memo. The phone will sound an alarm tone if you set this for the note.

To change the day, month, and year.

Key	Description Key	Description
	Yearly	 Weekly
	Monthly	 Daily



In calendar mode, press the left soft key  [Options] as follows;



Add new (Menu 4.2.1)

Allows you to add a new schedule and memo for the chosen day. You can store up to 20 notes.

Input the subject and then press left soft key  [OK]. You enter the appropriate information in the follow section; **Time**, **Repeat** and **Alarm**.

View daily schedules (Menu 4.2.2)

View all schedules and memo for the chosen day. Use  ,  to browse through the note lists. If you set the alarm for a note, the alarm icon is displayed.

If you want to view the note in detail, press left soft key  [OK]. Press the left soft key  [Options] to delete or edit the note you have selected.

Delete past (Menu 4.2.3)

You can delete the past schedule that has been already notified you.

Delete all (Menu 4.2.4)

You can delete for the all notes.

Go to date (Menu 4.2.5)



You can go the chosen date directly.

Set alarm tone (Menu 4.2.6)

You can set the alarm tone of each chosen date.

Memo

Menu 4.3

1. Select the **Memo** by pressing the left soft key  [OK].
2. If the entry is empty, press the left soft key  [Write].
3. Input the memo and then press left soft key  [OK].

Note

- ▶ If you want to change the text input mode, press the  in order.

Messages

New message

Menu 5.1

This menu includes functions related to SMS (Short Message Service), MMS (Multimedia Message Service), Email, voice mail, as well as the network's service messages.

Write text message (Menu 5.1.1)

You can write and edit text message, checking the number of message pages.



1. Enter the **New messages** menu by pressing the left soft key  [OK].
2. If you want to write a new message, select **Write text message**.
3. To make text input easier, use **T9**.
4. Press [Insert] to attach the followings.

Insert

- ▶ **Images:** You can insert the Default graphics or graphics in My pictures that are available for short messages.
- ▶ **Sounds:** You can insert sounds that are available for short messages.
- ▶ **Text templates:** You can use Text templates already set in the phone.

- ▶ **Contacts:** You can add phone numbers or e-mail addresses in address book.
 - ▶ **Symbol:** You can add special characters.
 - ▶ **My business card:** You can add your Business card to the message.
5. If you want to set option for your text, or to finish your writing, press the left soft key  [Options].

Options

- ▶ **Send:** Sends text messages.
 1. Enter numbers of recipient.
 2. Press  key to add more recipients.
 3. You can add phone numbers in the address book.
 4. Press the left soft key  after entering numbers. All messages will be automatically saved in the outbox folder, even after a sending failure.
- ▶ **Save to drafts:** Stores messages in Drafts.
- ▶ **Font & Alignment:** You can select **Size** and **Style** of fonts, and the Alignment of text.
- ▶ **Colour:** You can select **Colour** of foreground and background.

- ▶ **Add T9 dictionary:** You can add your own word. This menu can be shown only when edit mode is Predictive (ABC/abc/1 2 3).
- ▶ **T9 languages:** Select the language for T9 input mode. You can also deactivate T9 input mode by selecting "T9 off".
- ▶ **Exit:** If you press **Exit** while writing a message, you can end the writing message and back to the Message menu. The message you have written is not saved.

Note

- ▶ The phone which supports EMS release 5 is available to send colour pictures, sounds, text styles, etc.. The other party may not receive pictures, sounds or text styles you sent properly if the phone does not support such options.

Write multimedia message

(Menu 5.1.2)

You can write and edit multimedia messages, checking message size.

1. Enter the New message menu by pressing the left soft key  [OK].
2. If you want to write a new message, select Write multimedia message.
3. You can create a new message or choose one of the multimedia message templates already made.
4. Press Insert to add photos, Image, Sound, Contacts, Symbol, New photo, New sound, Text templates, My business card.

Maximum available file size, that can be inserted to MMS-message, is 1 00 kb.

Messages

Options

- ▶ **Send:** You can send multimedia messages to multiple recipients, priorities your message, and make it sent later as well.

Note

- ▶ All messages will be automatically saved in the outbox folder, even after a sending failure.

- ▶ **Preview:** You can preview multimedia messages you wrote.
- ▶ **Save:** You can save multimedia messages **To drafts** or **As template**.
- ▶ **Edit subject:** Modifies multimedia messages you chose.
- ▶ **Add slide:** You can add a slide before or after current slide.
- ▶ **Move to slide:** You can move to the previous or the next slide.
- ▶ **Delete slide:** You can delete current slides.

▶ Set slide format

- **Set timer:** You can set timer for slide, text, picture and sound.
- **Swap text and picture:** You can switch the position of picture and text of the message.
- ▶ **Remove media:** You can remove a picture or sound in the slide. This option can be shown only when any media file has been added.
- ▶ **Add T9 dictionary:** You can add your own word. This menu can be shown only when edit mode is Predictive (ABC/abc/1 23).
- ▶ **T9 languages:** Select the language for T9 input mode. You can also deactivate T9 input mode by selecting 'T9 off'.
- ▶ **Exit:** You can get back to the Message menu.

Note

- ▶ If you select the picture (50K) on writing multimedia message, loading duration will take around 10 seconds at least. Furthermore, you can't activate any key during loading time. After 10 seconds, it is available to write multimedia message.

Write email message (Menu 5.1.3)

To send/receive an email, you should set up the email account.

1. You can input up to 12 email addresses in the To and Cc field.

Tip: To input “@”, press the  and select “@”.

2. Key in the subject of the mail and press OK.
3. After writing an email message, press the left soft key  [Options]. You can access the following option menus.

- ▶ **Send:** Sends the email message.
 - ▶ **Edit recipients:** You can edit recipients.
 - ▶ **Edit subject:** You can edit the subject.
 - ▶ **Save to drafts:** Select this to save the message in Drafts.
 - ▶ **T9 languages:** Select the language for T9 input mode. You can also deactivate the T9 input mode by selecting 'T9 off'.
 - ▶ **Exit:** If you select this while writing the message, you can exit from writing message and go back to the previous screen. The message you have written is not stored.
4. You can attach files by pressing the right soft key  [Insert].

Messages







Note

- ▶ For each e-mail account you may save up to 50 messages (totally 150 for three accounts). In Inbox folder you may save not more than 30 messages, in Drafts and Outbox folders - 5 messages, and in Sent folder up to 10 messages. In case Drafts Outbox or Sent folder is full, and you try to save new message to one of this folders, first saved message will be automatically deleted.
- ▶ Maximum size for one sent message is 300 kb with attachments, and maximum size for one received message is 100 kb. In case you have received message with more than 5 attachments, only 5 of them will be received. Some attachment may display incorrectly.

Inbox

Menu 5.2

You will be alerted when you have received messages. They will be stored in Inbox. In Inbox, you can identify each message by icons.

Icon	Icon directive
	Multimedia message
	Short message
	SIM message
	Read multimedia message
	Read text message
	Push message
	Notified multimedia message

If the phone shows 'No space for SIM message', you have to delete only SIM messages from Inbox. If the phone displays 'No space for message', you can make space of each repository as deleting messages, media and applications.

* SIM message

SIM message means the message exceptionally stored in SIM card. You can move this message to the phone.

For notified multimedia message, you have to wait for downloading and processing of the message.

To read a message, select one of the messages by pressing the left soft key .

- ▶ **View:** You can view the received messages.
- ▶ **Reply:** You can reply to the sender.
- ▶ **Forward:** You can forward the selected message to another party.
- ▶ **Delete:** You can delete the current message.
- ▶ **Return call:** You can call back to the sender.
- ▶ **Information:** You can view information about received messages; Sender's address, Subject (only for Multimedia message), Message date & time, Message type, Message size.
- ▶ **Delete all:** You can delete all messages.

Mailbox

Menu 5.3

When you access this menu, you can either connect to your remote mailbox to retrieve your new email messages, or you can view the previously retrieved email messages without logging in to the email server.

You can check the saved emails, drafts, outbox, and sent emails. In the Inbox, up to 30 emails are stored.

Drafts

Menu 5.4

Using this menu, you can preset up to five multimedia messages that you use most frequently. This menu shows the preset multimedia message list.

The following options are available.

- ▶ **View:** You can see the multimedia messages.
- ▶ **Edit:** Modifies the message you choose.
- ▶ **Delete:** Deletes the message you choose.
- ▶ **Information:** To view the information of the message.





Messages

- ▶ **Delete all:** Deletes all of the messages in the folder.

Outbox

Menu 5.5

This menu allows to view the message which is about to send or is failed sending. After sending the message successfully, the message will be moved to sent menu.



Icon	Icon directive
	MMS Unsent
	MMS delivery confirmed
	SMS unsend
	SMS delivery confirmed

- ▶ **View:** You can view the message.
- ▶ **Forward:** You can send the message. After sending the message, this will be moved to sent menu.
- ▶ **Delete:** You can delete the message.
- ▶ **Information:** You can check information of each message.

- ▶ **Delete all:** You can delete all messages in outbox.

Listen to voice mail

Menu 5.6

Once this menu has been selected, simply press the left soft key  [OK] to listen to voice mail. You can also hold down the  key in standby mode to listen to voice mail.



Note

- ▶ When you receive a voice mail, your phone displays the icon and you hear an alert. Please check with your network provider for details of their service in order to configure the handset correctly.

Info message Menu 5.7 (Dependent to network and subscription)

Info service messages are text messages delivered by the network to GSM. They provide general information such as weather reports, traffic news, taxis, pharmacies, and stock prices. Each type of has the number; therefore, you can contact service provider as long as you have input the certain number for the information. When you have received an info service message, you can see the popup message to show you that you have received a message or the info service message is directly displayed. To view the message again or not in standby mode, follow the sequence shown below;

Read (Menu 5.7.1)

1. When you have received an info service message and select Read to view the message, it will be displayed on the screen. You can read another message by scrolling ,  or  [OK].
2. The message will be shown until another message is reached.

Topics (Menu 5.7.2)

(Dependent to network and subscription)

- ▶ **Add new:** You can add Info service message numbers in the Phone memory with its nickname.
- ▶ **View list:** You can see Info service message numbers which you added. If you press  [Options], you can edit and delete info message category which you added.
- ▶ **Active list:** You can select info service message numbers in the active list. if you activate an info service number, you can receive messages sent from the number.

Templates

Menu 5.8

Text templates (Menu 5.8.1)

You have 6 text templates as below;

- **Please call me back.**
- **I'm late. I will be there at**
- **Where are you now?**
- **I am on the way.**
- **Top urgent. Please contact.**
- **I love you.**

Multimedia templates (Menu 5.8.2)

After saving new template, you can use the following options.

- ▶ **View:** You can see multimedia templates.
- ▶ **Delete:** You can delete multimedia templates.
- ▶ **Add new:** Allows you to add new multimedia templates.
- ▶ **Write messages:** You can write and send multimedia messages.
- ▶ **Edit:** You can edit multimedia templates.

- ▶ **Delete all:** Allows you to delete all multimedia messages.

Settings

Menu 5.9

Text message (Menu 5.9.1)

▶ Message types:

Text, Voice, Fax, Natl. paging, X.400, Email, ERMES

Usually, the type of message is set to Text. You can convert your text into alternative formats. Contact your service provider for the availability of this function.

- ▶ **Validity period:** This network service allows you to set how long your text messages will be stored at the message centre.
- ▶ **Delivery report:** If you set to Yes, you can check whether your message is sent successfully.
- ▶ **Reply charging:** When a message is sent, it allows the recipients to reply and charge the cost of the reply to your telephone bill.

- ▶ **SMS centre:** If you want to send the text message, you can receive the address of SMS centre through this menu.

Multimedia message (Menu 5.9.2)

- ▶ **Priority:** You can set the priority of the message you choose.
- ▶ **Validity period:** This network service allows you to set how long your text messages will be stored at the message centre.
- ▶ **Subject:** You can enter multimedia messages subject when this menu is on.
- ▶ **Delivery report:** If it is set to **Yes** in this menu, you can check whether your message is sent successfully.
- ▶ **Auto retrieve:** If you select **On**, you receive multimedia messages automatically. If you select **Off**, you receive only notification message in the inbox and then you can check this notification. If you select **Home network only**, you receive multimedia messages depends on Homenetwork.

- ▶ **Network settings:** If you select multimedia message server, you can set URL for multimedia message server.

▶ Permitted message types

Personal: Personal message.

Advertisements: Commercial message.

Information: Necessary information.

Email (Menu 5.9.3)

This menu allows you to edit, delete or add an email account.

▶ Account

You can set up to 3 email accounts by selecting **Add new**. Using the **Edit** menu, you can set the following values.

Set as default

Edit

- **Title:** Account name.
- **User ID:** Enter your email ID.
- **Password:** Enter your email password.
- **Email address:** Enter the email address given to you by your service provider.

Messages

- **Outgoing server:** Enter the SMTP address and Port number of computer that sends your email.
 - **Incoming server:** Enter the POP3 address and Port number of the that receives your email.
 - **Leave msg on server:** Select Yes to leave the messages on the server.
 - **Insert signature:** Select **Yes** to attach your signature to your email messages.
 - **Access point:** Allow you to select the access point from the list.
 - **SMTP port number:** Allow you to edit SMTP port number.
 - **POP3 port number:** Allow you to edit POP3 port number.
 - **Outgoing server ID/PW:** Enter the ID and password for sending your email.
- Delete:** Deletes the selected account from the list.
- ▶ **Add new:** Creates a new email account.
 - ▶ **Access point**

You can edit the access points. There are default access points for some operators, stored in phone memory.

Title: Access point name.

APN: Input the APN of Access point.

User ID: Enter the User ID of your access point.

Password: Enter the Password of your access point.

DNS address: Set DNS address.
 - ▶ **Signature**

You can make your signature.

Voice mailbox number (Menu 5.9.4)

You can receive voicemail if your network service provider supports this feature. When a new voicemail is arrived, the symbol will be displayed on the screen. Please check with your network service provider for details of their service in order to configure the phone accordingly.

- ▶ **Home:** You can listen to voice mails by selecting Home.
- ▶ **Roaming:** Even when you are in abroad, you can listen to voice mails if roaming service is supported.

Info message (Menu 5.9.5)

▶ Receive

Yes: If you select this menu, your phone will receive Info service messages.

No: If you select this menu, your phone will not receive Info service messages any more.

▶ Alert

Yes: Your phone will beep when you have received Info service message numbers.

No: Your phone will not beep even though you have received info service messages.

▶ Languages

You can select the language you want by pressing [On/Off]. Then, the info service message will be shown in the language that you selected.

Push message (Menu 5.9.6)

You can set the option whether you will receive the message or not.

Multimedia

Camera

Menu 6.1

This application enables you to take a still picture. You can take a picture in your desired size, and use it for the contacts photo, home screen and other more general purposes. Once taken, a still image can be sent via Multimedia msg or Email.

Press the left soft key  to display the following popup menu items.

- ▶ **Brightness:** Determines the brightness.
- ▶ **Size:** Determines the size of an image.
- ▶ **Timer:** Determines the delay time.
- ▶ **Quality:** Determines the quality of an image.
- ▶ **White Balance:** Allows you to change the settings according to the environment.
- ▶ **Album:** Shows the still images taken.
- ▶ **Exit:** To exit the Camera.
- ▶ **Mode:** Determines whether to take a single, multishot or frame shot photo.
- ▶ **Effect:** Determines the special effect to the picture.
- ▶ **Flash:** Determines the flash operation.

- ▶ **Zoom:** Determines the zoom rate.

Note

- ▶ Frame shots are only available with the pixel resolution set to 176 x 220.
- ▶ Multi shots are only available when the pixel resolution is set to 320 x 240 or 640 x 480.
- ▶ To use the Photo Caller ID feature, you must take photos you wish to associate with your contacts in 72x72 resolution.
- ▶ Once the photo has been taken and saved, go to the **Contacts** and select the contact you wish to associate the photo to or select **Add new** to create a new contact (please note that a photo can only be associated with a contact stored in the phone's memory and not on the SIM).
- ▶ Select Edit. Unless you wish to edit the name, press OK and then use the navigation keys to highlight the picture tab.
- ▶ Use the   keys to scroll through the photos (please note that only pictures taken in 72 x 72 resolution will be listed here).

Note

- ▶ Once you have selected the photo you wish to use press the left soft key to save this in the contacts profile.
- ▶ The photo will be shown when this particular contact calls you (as long as the contact does not have their telephone number set to hidden).

- ▶ **White Balance:** Allows you to change the settings according to the environment.
- ▶ **Record Time:** Determines the recording time.
- ▶ **Exit:** To exit the Video camera.
- ▶ **Effect:** Determines the special effect to the video clip.
- ▶ **Flash:** Determines the flash operation.
- ▶ **Zoom:** Determines the zoom rate.

Video camera

Menu 6.2

This application enables you to record a video clip. You can play and watch a saved video file while using this function. Once recorded, a video clip can be sent via Multimedia message or Email.

Press the left soft key  to display the following popup menu items.

- ▶ **Brightness:** Determines the brightness.
- ▶ **Size:** Determines the size of an image.
- ▶ **Timer:** Determines the delay time.
- ▶ **Quality:** Determines the quality of a video clip.

Voice recorder

Menu 6.3



The voice memo feature you to record up to 10 voice messages and each memo is up to 20 Seconds.

Record (Menu 6.3.1)

You can record a voice memo in the Voice recorder menu.

1. Once recording has started, the message Recording and the remaining time is displayed.

Multimedia

2. If you want to finish recording, press the left soft key  [Save].
3. Key in Voice memo title, press the left soft key  [OK].

View list (Menu 6.3.2)

The phone shows voice memo list. You can Playback and Delete the recorded voice memo.

MP3

Menu 6.4

The KG800 has an integrated MP3 player built-in. You can enjoy listening to MP3 music files on your phone memory using a compatible headset or via the internal loudspeaker.

Note

▶ Because of the small dimension of the speaker, in some cases the audio could be distorted, especially at maximum volume and when there are lots of bass sounds. Therefore, we recommend you to use the stereo headset in order to appreciate the high quality of your music.

The music player supports:

- MPEG-1 Layer III: Sampling frequency up to 48KHz, Bit rate from 32Kbps up to 192Kbps, stereo
- MPEG-2 Layer III: Sampling frequency up to 24KHz, Bit rate from 32Kbps up to 160Kbps, stereo

- AAC: ADIF, ADTS formats (Sampling frequency up to 48KHz)

Note

- ▶ KG800 doesn't support the variable rate of MP3 and AAC file. Therefore, you can't change the file from VBR MP3 format to AAC.

You can transfer MP3 files from a compatible PC to the memory in your phone using the Mass Storage. When you connect the phone to a PC using the USB cable (supplied in the same package), this will be displayed as a removable disk through Windows Explorer. If you are using Win98 SE, you will have to install the Mass storage driver for Windows 98 on CD-ROM.

Note

- ▶ The PC should run Windows 98 SE, Windows ME, Windows 2000, Windows XP operating system.
- ▶ Besides downloading the MP3 files to the phone, you can upload the pictures taken on the phone to the PC using the USB cable. And you can also manage the phonebook, scheduler, and Memo on the PC. Consult with the authorised dealer for availability of accessories.
- ▶ To download MP3 file in Windows 2000, you should set folder option in PC as follow: View WEB → Use Windows default folder (I).

This menu allows to view the whole play list. You can move the track by pressing the navigation key. In addition, if you select option menu, you can delete the file or view its information .

1. **Go to MP3 player:** Move to MP3 player. Press the left soft key  [Options] to access the following menus.

Multimedia

- ▶ **View play list:** You can view the play list on listening to the music.
- ▶ **Area repeat:** The special area part of the current music is repeated when you select ON of the menu.
- ▶ **Set as ring tone:** This menu allows to set the MP3 file as a ring tone. You can also set it as a ring tone in Profile.
- ▶ **Setting**
 - **Equalizer**

This menu helps you to adjust to a variety of environments when listening to music. This phone supports four preset menus. When you enter this menu, you can view current value of equalizer.
 - **Playmode**

This menu allows to set the play mode.
 - **Set shuffle**

You can listen to your MP3 music all randomly.
 - **Visual effect**

You can select the visual effect menus: Rainbow, Basic and Blue. This menu allows to change the background of main LCD and sub LCD on playing MP3 file.

2. **Delete :** Deletes the file selected.
3. **View details :** To view the information of the file you selected.
4. **Delete all :** Deletes all of the files.

Note

- ▶ Music is copyright protected in international treaties and national copyright laws. It may be necessary to obtain permission or a license to reproduce or copy music. In some countries national law prohibits private copying of copyrighted material. Please check the national legislation of the applicable country concerning the use of such material.

Photo album

Menu 6.5

You can view and send a picture. In addition, you can set the window as a background.

- ▶ **Multi view:** You can view the maximum of 9 thumbnails in a screen.

- ▶ **Send via email:** Send the selected file to another device via email if the file size is less than 300Kbytes.
- ▶ **Send via Bluetooth:** You can send a picture by Bluetooth.
- ▶ **Write multimedia message:** You can write and edit multimedia messages, checking message size.
- ▶ **Set as wallpaper:** You can set a picture as a wallpaper.
- ▶ **Slide show:** You can view the pictures in slide show.
- ▶ **Delete:** You can delete a picture.
- ▶ **Edit title:** You can edit the title of picture.
- ▶ **Information:** Displays information about the saved picture.

Note

- ▶ In Photo album you may look only photos made by handset's came

Video album

Menu 6.6

You can view video which saved in a memory.

- ▶ **Play:** You can play the video file when pressing OK key or selecting Play menu of Option menus.
- ▶ **Send via Bluetooth:** Send the selected file to another device via Bluetooth.
- ▶ **Rename:** change the file name of selected file.
- ▶ **Delete:** Delete a file.
- ▶ **Delete all:** Delete all files in the list
- ▶ **Information:** Show the file information.

Settings

Menu 6.7

Camera (Menu 6.7.1)

- ▶ **Auto save:** If you set **On**, the images will be saved automatically without displaying menu bar to save.
- ▶ **Delete all photos:** You can delete all photos which saved in a memory.

Video camera (Menu 6.7.2)

- ▶ **Delete all videos:** Allows you to delete all videos which saved in a memory.

You can access various WAP (Wireless Application Protocol) services such as banking, news, weather reports and flight information. These services are specially designed for mobile phones and they are maintained by WAP service providers.

Check the availability of WAP services, pricing and tariffs with your network operator and/or the service provider whose service you wish to use. Service providers will also give you instructions on how to use their services.



Once connected, the homepage is displayed. The content depends on the service provider. To exit the browser at any time, press the () key. The phone will return to the idle menu.

Navigating with the WAP browser

You can surf the Internet using either the phone keys or the WAP browser menu.

Using the phone keys

When surfing the Internet, the phone keys function differently to phone mode.

Key	Description
	Scrolls each line of the content area
	Returns to the previous page
	Selects options and confirmations and confirms actions

Using the WAP browser menu

There are various menu options available when surfing the Mobile Web.

Note

- ▶ The WAP browser menus may vary, depending on your browser version.

Home

Menu 7.1

Connects to a homepage. The homepage will be the site which is defined in the activated profile. It will be defined by the service provider if you have not defined it in the activated profile.

Bookmarks

Menu 7.2

This menu allows you to store the URL of favourite web pages for easy access at a later time.

To create a bookmark

1. Press the left soft key  [Options].
2. Select Add new and press the OK key.
3. After entering the desired URL and title, press the OK key.

After selecting a desired bookmark, the following options are available.

- ▶ **Connect:** Connects to the selected bookmark.
- ▶ **Add new:** Select this to create a new bookmark.

- ▶ **Edit:** You can edit the URL and/or the title of the selected bookmark.
- ▶ **Delete:** Deletes the selected bookmark.
- ▶ **Delete all:** Deletes all the bookmarks.

Go to URL

Menu 7.3

You can connect directly to the site you want. After entering a specific URL, press the OK key.

Settings

Menu 7.4

You can set the profile, cache, cookie and security related to internet service.

Profiles (Menu 7.4.1)

A profile is the network information used to connect to the Internet.

There are default profiles for some operators, stored in phone memory. It's impossible to rename default profiles.

Each profile has submenus as follows:

- ▶ **Activate:** Activates the selected profile.
- ▶ **Settings:** Use this to edit and change WAP settings for the selected profile.
- **Homepage:** This setting allows you to enter the address (URL) of a site you want to use as homepage. You do not need to type http:// at the front of each URL as the WAP Browser will automatically add it.
- **Bearer:** You can set the bearer data service.
1 Data/2 GPRS
- **Data settings:** Appears only if you select Data Settings as a Bearer/service.
Dial number: Enter the telephone number to dial to access your WAP gateway.
User ID: The users identity for your dial-up server (and NOT the WAP gateway).
Password: The password required by your dial-up server (and NOT the WAP gateway) to identify you.
Call type: Select the type of data call :
Analogue of Digital (ISDN).

Linger time: You need to enter timeout period. After entering that, the WAP navigation service will be unavailable if any data is not input or transferred.

- **GPRS settings:** The service settings are only available when GPRS is chosen as a bearer service.

APN: Input the APN of the GPRS.

User ID: The users identify for your APN server.

Password: The password required by your APN server.

- **Proxy settings**

Proxy: Activates or cancels proxy.

IP address: Input the IP address of the Proxy server you access.

Port number: Input the Proxy Port.

- **DNS settings**

Primary server: Input the IP address of the primary DNS server you access.

Secondary server: Input the IP address of the secondary DNS server you access.

- ▶ **Rename:** You can change the profile name.
- ▶ **Add new:** You can add a new profile.
- ▶ **Delete:** Deletes the selected profile from the list.

Cache (Menu 7.4.2)

The information or services you have accessed are saved in the cache memory of the phone.

Cookie (Menu 7.4.3)

The information or services you have accessed are saved in the cache memory of the phone.

Clear cache (Menu 7.4.4)

Removes all context saved in cache.

Note

- ▶ A cache is a buffer memory, which is used to save data temporarily.

Clear cookie (Menu 7.4.5)

Removes all context saved in cookie.

Security (Menu 7.4.6)

A list of the available certification is shown.

- ▶ **Authority:** You can see the list of authority certificates that have been stored in your phone.
- ▶ **Personal:** You can see the list of personal certificates that have been stored in your phone.

Games & Apps

Menu 8.1

Games & Apps (Menu 8.1.1)

- **Default Games:** In this menu, you can manage the Java applications installed in your phone. You can play or delete downloaded applications, or set the connect option. The downloaded applications are organised in folders. Press the left soft key  [Select] to open the selected folder or launch the selected midlet.

After selecting a folder, press [Options] and then sub menus available to several options are displayed.

- ▶ **Open:** You can see the stored games.
- ▶ **New folder:** Create a new folder.

Java™, is a technology developed by Sun Microsystems. Similar to the way you would download the Java Applet using the standard Netscape or MS Internet Explorer browsers, Java MIDlet can be downloaded using the WAP enabled phone. Depending on the service provider, all Java based programs such as Java games can be downloaded and run on a phone. Once downloaded, the Java program can be viewed in the **My games & more** menu where you can select, execute, or delete. The Java program files saved in the phone are in JAD or JAR format.

Profiles (Menu 8.1.2)

A profile is the network information used to connect to the Internet.

If you want to see the details of Profile, please refer to Menu 7.4.1.

Note

- ▶ The JAR file is a compressed format of the Java program and the JAD file is a description file that includes all detailed information. From the network, prior to download, you can view all detailed file descriptions from the JAD file.
- ▶ While being based on a standard language (J2ME), not all Java applications are compatible with all handsets on sale insofar as specific libraries may be used for a telephone model. The software may be blocked or switch itself on when Java applications not specifically developed for the phone this manual refers to are downloaded, making it necessary to “restart” the handset. We would like to point out that these problems are caused by incompatible applications and are not a product fault.

CAUTION! *Only J2ME (Java 2 Micro Edition) based programs will run in a phone environment. The J2SE (Java 2 Standard Edition) based programs will only run in a PC environment.*

New Fantastic LG There is mass storage function in the KG800. If you connect the USB cable, you can use the phone as a Removable Disk.

You can download MP3 files, and photos, video, txt files etc. this gives you fast access from PC to Phone, by just connecting the USB cable.

This function does not require the installation of additional software.

1. Whilst the phone is displaying the standby screen, connect the phone to the PC using the supplied USB cable. The PC should recognise the handset within a few seconds.
2. The phone will display « USB » on the screen.
3. The phone will be identified as « Removable disk » in My Computer. The PC should then treat the KG800 as a standard drive allowing you to place files to and from the handset's memory. You can either use Window's drag and drop or copy and paste methods to transfer content.

4. Double click on « Removable disk » and open. A folder called My media will be displayed. Within that folder there are a further 5 folders. Do not disconnect the phone whilst a file transfer is in progress, doing so may damage the memory and corrupt the file.
5. When you want to disconnect the phone from your PC, use Windows to safely remove the hardware and then disconnect the USB cable from the handset.
 - ▶ If you receive a call whilst in mass storage mode, the call will be rejected. Once the handset is disconnected, the KG800 will display information about any calls missed.

My media

In the My media folder you will find the following 5 folders; Music, Others, Photos, Text and Videos.

Do not change the names of these folders, doing so will cause content stored in them to not be seen by the handset.

Music

- ▶ You can store music files in this folder.
- ▶ The supported formats are: MP3, AAC, AAC+, AAC++, WMA, MP4 (audio), Wav.
- ▶ The files in this folder can be played using the MP3 player and Playlist features of the phone.
- ▶ If you download an MP3 file to a different folder, it will be not be possible for the phone to locate and play the file.
- ▶ Do not create subfolders here because the MP3 files contained in that folder will not be found and, therefore, will unable to be played by the music player.
- ▶ To set an MP3 file as a ringtone then please do the following on the handset: options>Go to MP3 player>options>set a ringtone.

My stuff

Others

- ▶ Any type of file can be stored here. This folder is mainly used for transporting files from one PC to another.
- ▶ The handset can preview JPG (Max 460K), GIF (Max 100K).
- ▶ You can set an image file as wallpaper as long as it does not exceed 30k in size, for other formats please use the PC Suite.

Photos

- ▶ This folder is reserved for pictures taken using the phone's digital camera.
- ▶ Even though photos can be uploaded to this folder from your PC, they will not be available on the phone's photo album or My photos folder. Therefore, we recommend that no photos are uploaded to this folder.

Text

- ▶ This folder supports .txt files. If you place non .txt files here then the handset will not display them.

Videos

- ▶ You can download videos taken with the phone's digital camera onto the PC and upload new videos onto the phone.
- ▶ This folder supports the 3GP file format.
- ▶ You can upload files of any size until the memory is full.
- ▶ Files stored in this folder can be accessed by doing the following on the handset: Menu>Multimedia>Video album.

Videos

Menu 8.2

Show the list of 3GP and 3G2 files.

- ▶ **Play:** You can play the video file when pressing OK key or selecting Play menu of Option menus.
- ▶ **Send via Bluetooth:** Send the selected file to another device via Bluetooth.
- ▶ **Rename:** change the file name of selected file. The maximum length of characters is 200. And You can not change the extension of file.

WARNING!

You can't use the following characters, \ / : * ? " < > |

- ▶ **Delete:** Delete a file.
- ▶ **Delete all:** Delete all files in the list
- ▶ **Information:** Show the file information.

Photos

Menu 8.3

Show the list of JPG files.

- ▶ **View:** You can see the JPG file when pressing OK key or selecting View menu of Option menus.

Note

- ▶ The maximum size of JPG file you can see is 460Kbytes.

- ▶ **Send via multimedia message:** You can write and send multimedia messages.
- ▶ **Send via email:** Send the selected file to another device via email if the file size is less than 300Kbytes.
- ▶ **Send via Bluetooth:** Send the selected file to another device via Bluetooth.

Note

- ▶ To setup .JPG (JPEG) file from Photo folder as wallpaper, go to Menu-Multimedia-Photo album and then please select Set as wallpaper in Options menu.
- ▶ **Rename:** change the file name of selected file. The maximum length of characters is 200. And You can not change the extension of file.
- ▶ **Delete:** Delete a file.
- ▶ **Delete all:** Delete all files in the list
- ▶ **Information:** Show the file information.

Music

Menu 8.4

Show the list of MP3, MP4, AAC, M4A and WMA files.

- ▶ **Play:** You can play the MP3 file when pressing OK key or selecting Play menu of Option menu.
- ▶ **Send via Bluetooth:** Send the selected file to another device via Bluetooth.

My stuff

- ▶ **Rename:** change the file name of selected file. The maximum length of characters is 200. And You can not change the extension of file.
- ▶ **Delete:** Delete a file.
- ▶ **Delete all:** Delete all files in the list
- ▶ **Information:** Show the file information.

Text

Menu 8.5

Show the list of TXT files.

- ▶ **View:** You can see the TXT file when pressing OK key or selecting View menu of Option menus.

Note

- ▶ The maximum size of TXT file you can see is 460Kbytes.

- ▶ **Send via email:** Send the selected file to another device via email if the file size is less than 300Kbytes
- ▶ **Send via Bluetooth:** Send the selected file to another device via Bluetooth.

- ▶ **Rename:** change the file name of selected file. The maximum length of characters is 200. And You can not change the extension of file.
- ▶ **Delete:** Delete a file.
- ▶ **Delete all:** Delete all files in the list
- ▶ **Information:** Show the file information.

Images

Menu 8.6

After selecting a image, press the left key  [View] and then you can check the options as follow:

- ▶ **Set as wallpaper:** Currently selected image can be set as a wallpaper.
- ▶ **Write messages:** The sound downloaded from network can be sent by Multimedia or Email service. Maximum message size is 100 kb for MMS message and 300 kb for E-mail message.
- ▶ **Send via Bluetooth:** The sound downloaded from network can be sent by Bluetooth.

Sounds

Menu 8.7

After selecting a sound, press the left key [Options]. You can check the options as follow:

- ▶ **Set as ringtone:** Currently selected sound can be set as a ringtone.
- ▶ **Write messages:** The sound downloaded from network can be sent by SMS or MMS, Email service. Maximum MMS message is 100 kb, and for e-mail is 300 kb.
- ▶ **Send via Bluetooth:** The sound downloaded from network can be sent by Bluetooth.

Others

Menu 8.8

Any type of file can be stored here. This folder is mainly used for transporting files from one PC to another.

- ▶ **View:** You can view a file if it is one of the following types; JPG, GIF, WBMP, PNG and TXT. The handset can preview JPG (Max 460K), GIF (Max 100K).
- ▶ **Send via Bluetooth:** Send the selected file to another device via Bluetooth

Settings

Date & time

Menu 9.1

You can set functions relating to the date and time.

Date (Menu 9.1.1)

▶ Set date

You can enter the current date.

▶ Date format

You can set the Date format such as DD/MM/YYYY, MM/DD/YYYY, YYYY/MM/DD. (D: Day / M: Month / Y: Year)

Time (Menu 9.1.2)

▶ Set time

You can enter the current time.

▶ Time format

You can set the time format between 24-hour and 12-hour.

Display

Menu 9.2

You can set functions relating to the phone.

Wallpaper (Menu 9.2.1)

You can select the background pictures in standby mode.

Default

You can select a picture or an animation of wallpaper by pressing  or .

My folder

You can select a picture or an animation as wallpaper.

Menu colour (Menu 9.2.2)

Your phone provides you with 4 menu colour themes. Set the menu colour by scrolling and pressing the left soft key  [OK].

Standby text (Menu 9.2.3)

If you select **On**, you can edit the text which is displayed in standby mode.

Backlight (Menu 9.2.4)

You can set the light-up duration of the display.

Brightness (Menu 9.2.5)

The screen brightness can be adjusted from 40% to 100%.

Network name (Menu 9.2.6)

If this function is activated, network name will be displayed on main LCD.

Home screen shortcut (Menu 9.2.7)

Selecting On displays the functionalities of 4 Navigation keys and OK key as pictures on the middle of the idle window.

Dial font colour (Menu 9.2.8)

You can set the colour of displayed number when press the number keys in idle state for call connection.

Power saving

Menu 9.3

This function saves battery power by keeping backlight brightness to max 60%.

Language

Menu 9.4

You can change the language for the display texts in your phone. This change will also affect the Language Input mode.

Connectivity

Menu 9.5

Bluetooth (Menu 9.5.1)

Bluetooth enables compatible mobile devices, peripherals and computers that are in close proximity to communicate directly with each other without wires. This handset supports built-in Bluetooth connectivity, which makes it possible to connect them with compatible Bluetooth headsets, computer applications and so on.

Note

- ▶ If you use LG PC Sync via Bluetooth, you can exchange data only within the phonebook.
- ▶ When you receive data from another Bluetooth device, the phone requests confirmation. After confirming the transfer, the file will be copied on to your phone.
- ▶ Depending on the file type, it will be stored in the following folders:
 - **MP3 (.mp3, mp4, aac, m4a, wma):** Music folder.
 - **Video (.3GP):** video folder.
 - **Phonebook contacts (.VCF):** Phonebook.
 - **Text (.txt):** Text folder.
 - **Other files (*.*):** File storage folder.
- ▶ The handset normally operates with WIDCOMM driver(version 1.4.3.4) or WIDCOMM driver(version 1.4.2.10). And it does not support the LG Contents Bank with Bluetooth.

Set Bluetooth

You can activate or cancel the Bluetooth function.

Paired devices/Handsfree devices

You can view all devices which your KG800 is already paired to.

If you have entered Paired devices or Handsfree devices, you will see the following options in both those menus.

If you enter Paired devices or Handsfree devices menu, you access the options as follow.

- ▶ **Connect/Disconnect:** Allows to connect the your paired Bluetooth devices.
- ▶ **Add new:** Allows to search new Bluetooth devices and add them to your phone's list of paired devices. When you select **Add new** your handset will start to search for Bluetooth devices within range. Once the device you wish to pair appears on the list press the right soft key [Stop]. Scroll to the desired device and press the left soft key [Pair]. You will then be asked to enter a passcode. The passcode can be any code you wish to use (the same

passcode must be used by both devices) or is one that is pre-determined by the manufacturer of the device you are trying to pair with. Please check the User Manual of the device you are initiating the pair with to see if it already has a predetermined passcode in place.

- ▶ **Assign name:** Allows you to change the name of the paired Bluetooth device and how it is displayed on the handset.
- ▶ **Set as authorised/Set as unauthorised:** Allows to set an authorised connection between each Bluetooth device. For example if you regularly use a Bluetooth headset with your phone then setting the connection as authorised will mean the headset will automatically connect to the handset each time the headset is powered on.
- ▶ **All services:** Allows to view all services which are supported by Bluetooth device.
- ▶ **Delete:** Allows to delete a paired Bluetooth device.
- ▶ **Delete all:** Allows to delete all paired Bluetooth devices.

Settings

▶ My handset's visibility

This indicates whether or not your handset will be visible to other Bluetooth devices.

▶ My handset's name

You can set the name of your Bluetooth device. The default name is LG KG800.

Supported services

Displays a list of Bluetooth services the handset supports.

- ▶ **Headset**
- ▶ **Handsfree kit**
- ▶ **File transfer**
- ▶ **Image printing**
- ▶ **Dial-up networking**
- ▶ **Business card transfer**
- ▶ **Browsing other device**
- ▶ **Serial Port Profile**

Settings

Modem (Menu 9.5.2)

You can access the network services through Modem. If you want to use the LG PC Sync, Contents bank or Internet Cube, you should access Modem Menu and plug the cable.

Network (Menu 9.5.3)

You can select a network which will be registered either automatically or manually. Usually, the network selection is set to **Automatic**.

Network selection

You can select a network type.

- ▶ **Automatic:** If you select Automatic mode, the phone will automatically search for and select a network for you. Once you have selected "Automatic", the phone will be set to "Automatic" even though the power is off and on.

- ▶ **Manual:** The phone will find the list of available networks and show you them. Then you can select the network which you want to use if this network has a roaming agreement with your home network operator. The phone let you select another network if the phone fails to access the selected network.
- ▶ **Preferred:** You can set a list of preferred networks and the phone attempts to register with first, before attempting to register to any other networks. This list is set from the phone's predefined list of known networks.

Band selection

- ▶ **EGSM/DCS:** Depending on Network situation, you can select EGSM/DCS.
- ▶ **PCS only:** Depending on Network situation, you can select PCS only.

GPRS attach (Menu 9.5.4)

You can set GPRS service depending on various situations.

Switch on

If you select this menu, the phone is automatically registered to a GPRS network when you switch the phone on. Starting a WAP or PC dial-up application created the connection between phone and network and data transfer is possible. When you end the application, GPRS connection is ended but the registration to the GPRS network remains.

When needed

If you select this menu, the GPRS connection is established when you connect a WAP service and closed when you end the WAP connection.

Calling

Menu 9.6

Call divert (Menu 9.6.1)

The Call divert service allows you to divert incoming voice calls, fax calls, and data calls to another number. For details, contact your service provider.

▶ All voice calls

Diverts voice calls unconditionally.

▶ If busy

Diverts voice calls when the phone is in use.

▶ If no reply

Diverts voice calls which you do not answer.

▶ If out of reach

Diverts voice calls when the phone is switched off or out of coverage.

▶ All data calls

Diverts to a number with a PC connection unconditionally.

▶ All fax calls

Settings

Diverts to a number with a fax connection unconditionally.

▶ **Cancel all**

Cancels all call divert service.

The submenus

Call divert menus have the submenus shown below.

• **Activate**

Activate the corresponding service.

To voice mail centre

Forwards to message centre. This function is not shown at All data calls and All fax calls menus.

To other number

Inputs the number for diverting.

To favourite number

You can check back to last five diverted numbers.

• **Cancel**

Deactivate the corresponding service.

• **View status**

View the status of the corresponding service.

Answer mode (Menu 9.6.2)

▶ **Slide up**

If you select this menu, you can receive an incoming call when you open the slide.

▶ **Any key**

If you select this menu, you can receive a call by pressing any key except  [End] key.

▶ **Send key only**

If you select this menu, you can receive a call by only pressing  [Send] key.

Send my number (Menu 9.6.3) (network and subscription dependent)

▶ **Set by network**

If you select this, you can send your phone number depending on two line service such as line 1 or line 2.

▶ **On**

You can send your phone number to another party. Your phone number will be shown on the receiver's phone.

▶ **Off**

Your phone number will not be shown.

Call waiting (Menu 9.6.4) (network dependent)

▶ **Activate**

If you select Activate, you can accept a waiting (receiving) call.

▶ **Cancel**

If you select Cancel, you cannot recognize the waiting (receiving) call.

▶ **View status**

Shows the status of Call waiting.

Minute minder (Menu 9.6.5)

If you select **On**, you can check the call duration by deep sound every minute during a call.

Auto redial (Menu 9.6.6)

▶ **On**

When this function is activated, the phone will automatically try to redial in the case of failure to connect a call.

▶ **Off**

Your phone will not make any attempts to redial when the original call has not connected.

Security

Menu 9.7

PIN code request (Menu 9.7.1)

In this menu, you can set the phone to ask for the PIN code of your SIM card when the phone is switched on.

If this function is activated, you'll be requested to enter the PIN code.

1. Select PIN code request in the security settings menu, and then press  [OK].
2. Set **Enable/Disable**

3. If you want to change the setting, you need to enter PIN code when you switch on the phone.
4. If you enter wrong PIN code more than 3 times, the phone will lock out. If the PIN is blocked, you will need to key in PUK code.
5. You can enter your PUK code up to 10 times. If you put wrong PUK code more than 10 times, you can not unlock your phone. You will need to contact your service provider.

Handset lock (Menu 9.7.2)

You can use security code to avoid unauthorised use of the phone. Whenever you switch on the phone, the phone will request security code if you set phone lock to **When switch on**.

If you set phone lock to **When SIM changed**, your phone will request security code only when you change your SIM card.

Call barring (Menu 9.7.3)

The Call barring service prevents your phone from making or receiving certain category of

calls. This function requires the call barring password. You can view the following submenus.

▶ All outgoing calls

The barring service for all outgoing calls.

▶ Outgoing international

The barring service for all outgoing international calls.

▶ Outgoing international when roaming

The barring service for all international outgoing calls except home network.

▶ All incoming

The barring service for all incoming calls.

▶ Incoming when roaming

The barring service for all incoming calls when roaming.

▶ Cancel all

You can cancel all barring services.

▶ Change password

You can change the password for Call Barring Service.

The submenus:

- **Activate**

Allows to request the network to set call restriction on.

- **Cancel**

Set the selected call restriction off.

- **View status**

View the status whether the calls are barred or not.

Fixed dial number (Menu 9.7.4) (SIM dependent)

You can restrict your outgoing calls to selected phone numbers. The numbers are protected by your PIN2 code. The numbers you wish to allow access to once this service has been enabled, must be added to the contacts after enabling Fixed dial number.

- ▶ **Enable**

You can restrict your outgoing calls to selected phone numbers.

- ▶ **Disable**

You can cancel fixed dialling function.

- ▶ **Number list**

You can view the number list saved as Fixed dial number.

Change codes (Menu 9.7.5)

PIN is an abbreviation of Personal Identification Number to prevent use by unauthorised person. You can change the access codes: **Security code**, **PIN code**, **PIN2 code**.

1. If you want to change the Security code/PIN1/PIN2 code input your original code, and then press  [OK].
2. Input new Security code/PIN1/PIN2 code and verify them.

Touchpad lock (Menu 9.7.6)

Sets whether to use the touch pad when closing a slide.

On: It is impossible to activate the touch pad with slide closed. (You can use the touch pad only when slide opens.)

Off: It is possible to activate the touch pad using the Volume key even with slide closed.

Settings

Memory status

Menu 9.8

You can check free space and memory usage of each repository, Internal memory, Multimedia memory and You can go to each repository menu.

Reset settings

Menu 9.9

You can initialise all factory defaults. You will need the Security code to activate this function.

- ▶ **Restore default settings:** Allows you to restore the phone back to its default settings.
- ▶ **Clear multimedia memory:** Allows you to format the multimedia memory and create a default directory.

There are various accessories for your mobile phone. You can select these options according to your personal communication requirements.

Travel Adapter

This charger allows you to charge the battery while away from home or your office.



Standard Battery



Data cable/CD

You can connect your phone to PC to exchange the data between them.



Hands free ear-microphone and music player controller combo



Stereo headset

Controller: Answer & End button, music player control, volume control, Hold button and microphone.

After connecting the headset and the controller, plug the end of controller into the headset jack on the left side of the phone.

Note

- ▶ Always use genuine LG accessories.
- ▶ Failure to do this may invalidate your warranty.
- ▶ Accessories may be different in different regions; please check with our regional service company or agent for further inquires.

Technical Data

General

Product name: KG800

System: GSM 900 / DCS 1800 / PCS
1900

Ambient Temperatures

Max.: +55°C

Min: -10°C

Declaration of Conformity



LQ Electronics

Suppliers Details

Name

LQ Electronics Inc

Address

: LG Twin Tower 20, Yeouido-dong, Yeongdeungpo-gu Seoul, Korea 150-721

Product Details

Product Name

E-GSM 900 / DCS 1800 / PCS 1900 Tri Band Terminal Equipment

Model Name

KG800KG808MG800C

Trade Name

LQ

CE 0168

Applicable Standards Details

RATTE Directive 1999/5/EC

EN 301 489-01 v1.8.1 / EN 301 489-07 v1.3.1 / EN 301 489-17 v.1.2.1
EN 300 328 v1.8.1
EN 60950-1 : 2001
EN 50360/EN 50361 : 2001
3GPP TS 51.010-1, EN 301 511 V9.0.2

Supplementary Information

The conformity to above standards is verified by BABT.

Declaration

I hereby declare under our sole responsibility that the product mentioned above to which this declaration relates complies with the above mentioned standards and Directives

Name

Issued Date

Jin Seog, Kim / Director

27 Feb. 2006

LQ Electronics Inc. Amsterdam Office
Volkswaagweg 15, 1327 AE Almere, The Netherlands
Tel : +31 - 36 - 547 - 8940, e-mail : ssokim @ lqe.com

Signature of representative