



Destinator™ ND
Personal Navigation System

ITALIAN

Sistema di navigazione portatile

MANUALE DELL'UTENTE

LN700 / LN705 / LN710 / LN715

Si consiglia di leggere attentamente il presente manuale prima di utilizzare il dispositivo di navigazione. Conservare il manuale per riferimento futuro.

Le caratteristiche e i dati tecnici sono soggetti a modifica senza preavviso per motivi di miglioramento.



Note sulla sicurezza 5-6

Parti fornite in dotazione 10

Nome di ciascun componente 11-12

Pannello anteriore11

Pannello posteriore/laterale12

Collegamento dei dispositivi 13-18

Ordine di installazione per il supporto a ventosa . .13-14

Per staccare il supporto a ventosa15

Installazione dell'antenna GPS (opzionale)15-16

Collegamento del lettore di schede17

Collegamento del cavo USB17

Scollegamento del dispositivo USB18

Download dei file18

Prima dell'uso 19-20

Avvio19

Menu Origine19

Funzioni di navigazione20

Prime operazioni con il sistema di navigazione 21-30

Menu di navigazione21

Schermate Indirizzo21

Menu Luoghi selezionati21

Menu Mangiare, Carburante, Sistemazione22

Menu Mappa, Aspetto22

Menu Impostazioni23

Pulsanti dei menu24

Informazioni disponibili sulla mappa25

Classificazione delle strade26

GPS non trovato26

Viste delle mappe27-28

Punto sulla mappa29

Pulsanti della schermata di navigazione29-30

Passare ciclicamente da una schermata all'altra30

**Trovare un luogo con il sistema di navigazione 31-50**

Indirizzo	31-32
Modalità degli indirizzi	33
Azioni sugli indirizzi	34
Andare alla destinazione	35
Demo	35
Luoghi recenti	36-37
Preferiti	38
Gruppi di preferiti	39
Avvisi Preferiti	39-41
Aggiunta di luoghi preferiti	41
Mangiare, Carburante, Sistemazione	42-43
Sottocategorie	43-45
Elenco Svolta dopo svolta	46
Visualizza percorso o Cancella percorso	47
Evita strade	47-48
Gruppi Evita strada	48-49
Luoghi di Evita strada	49-50

Impostazioni del sistema di navigazione 51-56

Pianificazione dell'itinerario	51
Seleziona mappa	52
Indicazioni	52-53
Impostazioni mappa	54
Impostazioni GPS	55
Unità di misura	55
Navigazione rapida	56
Informazioni	56

Requisiti d'installazione 57-61

Requisiti del PC	57
Installazione della Console	57-58
Installazione del software di navigazione	58-59
Trasferimento di una mappa sulla scheda di memoria SD	59
Barra degli strumenti della Console	60
Importazione di un file .CSV	60

Importazione di un Preferito61
Struttura file importazione preferiti61

Uso del software 62-66

Interfaccia della schermata mappa62
Installazione di una mappa62-63
Interfaccia schermata di ritaglio mappe63-64
Messa a fuoco sulla mappa64-65
Messa a fuoco della mappa tramite l'itinerario65
Ritaglia mappa66
Carica mappa66
Rimuovi mappa66

Visualizzazione delle foto 67-68

Istruzioni di base67
Selezione di un'immagine67-68
Visualizza immagine68

Impostazioni di configurazione del dispositivo 69

Impostazioni della lingua69
Luminosità69

Risoluzione dei problemi 70-72

Specifiche tecniche 73

Supporto diretto 74-75

Simbologia utilizzata nel manuale



Indica note speciali e caratteristiche di funzionamento.

	AVVISO RISCHIO DI SCOSSA ELETTRICA NON APRIRE	
PER RIDURRE I RISCHI DI SCOSSE ELETTRICHE, NON RIMUOVERE IL COPERCHIO O IL PANNELLO POSTERIORE. ALL'INTERNO NON È PRESENTE ALCUNA PARTE RIPARABILE DALL'UTENTE. PER L'ASSISTENZA RIVOLGERSI SOLO A PERSONALE TECNICO QUALIFICATO.		



Il simbolo del fulmine con la freccia dentro un triangolo equilatero avverte l'utente della presenza di tensione pericolosa non isolata all'interno dell'involucro del prodotto, di intensità tale da costituire un rischio di scossa elettrica.



Il punto esclamativo all'interno di un triangolo equilatero avverte l'utente della presenza di importanti istruzioni operative e di manutenzione (assistenza) nella documentazione fornita in dotazione all'apparecchio.



Smaltimento del prodotto al termine della sua vita

1. Quando a un prodotto è allegato il simbolo del contenitore di raccolta con la croce significa che il prodotto è coperto dalla Direttiva Europea 2002/96/EC.
2. Tutti prodotti elettrici ed elettronici vanno smaltiti separatamente dai rifiuti domestici attraverso stabilimenti di raccolta appositi predisposti dalle autorità nazionali e locali.
3. Il corretto smaltimento dei prodotti non più utilizzati consentirà di evitare conseguenze potenzialmente negative per l'ambiente e la salute umana.
4. Per informazioni più dettagliate sullo smaltimento dei prodotti al termine della loro vita, rivolgersi all'ufficio predisposto del proprio comune di residenza, al servizio di raccolta rifiuti o al negozio nel quale si è acquistato il prodotto.



Questo prodotto è stato realizzato in conformità con i requisiti relativi alle interferenze radio delle direttive CEE 89/336/EEC, 93/68/EEC e 73/23/EEC.

Note sulla sicurezza



Guidare il veicolo sempre in modo sicuro e prudente. Evitare di distrarsi con le funzioni di navigazione mentre si è alla guida e fare sempre attenzione a tutte le situazioni che possono insorgere quando si è alla guida.

Ridurre al minimo il tempo speso nel guardare lo schermo del navigatore mentre si è alla guida e utilizzare le indicazioni vocali quando possibile.

Mentre si è alla guida evitare di immettere destinazioni, cambiare impostazione o accedere a qualsiasi funzione che richiede l'uso prolungato dei comandi dell'unità.

Prima di eseguire queste operazioni, accostare il veicolo in un luogo di sosta sicuro e consentito.



Non attorcigliare o piegare il cavo di alimentazione e non appoggiare oggetti pesanti su di esso.

Il fuoco può danneggiare i cavi di alimentazione.



Scollegare l'alimentatore durante i temporali con fulmini. Possono verificarsi scosse elettriche.



Non maneggiare la spina di alimentazione e l'alimentatore con le mani bagnate. Possono verificarsi scosse elettriche.



Spegnere immediatamente il lettore e scollegare l'alimentatore se dal lettore o dall'alimentatore fuoriescono odori strani o fumo.

L'uso non corretto può causare un incendio.



Inserire saldamente la spina elettrica.

L'uso non corretto può causare un incendio.



Impiegare solo l'alimentatore indicato.

L'uso di un alimentatore diverso può danneggiare il prodotto (c.c. 10.5~16V)



L'apparecchio non è pensato per essere utilizzato dai bambini o da persone disabili senza supervisione.

Note sulla sicurezza

Si possono verificare problemi di funzionamento se si utilizza il prodotto in luoghi in cui di frequente è presente elettricità statica.



Non utilizzare il prodotto vicino all'acqua.
Non toccare il prodotto con le mani bagnate.



Non smontare o riparare il prodotto da soli.



Non utilizzare il prodotto per scopi differenti da quelli descritti nella presente guida.



Non utilizzare per periodi prolungati di tempo a temperature troppo basse o troppo alte (da -10°C a 60°C).



Non lasciare il prodotto in posti caldi o umidi.



Prestare particolare cura quando si maneggia la scatola, il manuale dell'utente e gli altri accessori per evitare di tagliarsi.



Mentre si guida il volume deve essere impostato su un livello appropriato.



Non lasciar cadere l'unità ed evitare che subisca forti urti.



Note sulla sicurezza



Se il prodotto produce odori strani o calore eccessivo o se si notano fenomeni inusuali, non utilizzare il prodotto e contattare il Centro di assistenza clienti.



Per pulire il prodotto utilizzare solo un panno di cotone morbido e asciutto. Non è consentito utilizzare acqua/detergenti/benzene/tensoattivi per la pulizia.



Quando si fissa un supporto per il navigatore, rimuovere le impurità e pulire l'area in cui viene attaccato il supporto prima di fissarlo, accertandosi di premere bene sulla ventosa per evitare che il prodotto cada.



Non estrarre la scheda di memoria SD durante l'utilizzo del programma di navigazione. Ciò potrebbe causare un guasto meccanico.



Non utilizzare il navigatore per un periodo di tempo troppo esteso. Ciò potrebbe causare lo scaricamento della batteria.



Attenersi sempre al codice della strada. Per guidare in modo sicuro, sono incluse informazioni relative alla guida sicura e agli incidenti che si verificano più frequentemente. La guida vocale e l'itinerario su mappa possono differire dalle condizioni effettive del traffico.



Quando si sposta il prodotto, staccare l'alimentazione della presa dell'accendisigari e separare il corpo principale dal supporto oppure il supporto dal punto di fissaggio prima dello spostamento.



- Se si attacca la ventosa sul vetro per un periodo di tempo prolungato, la pressione della ventosa si ridurrà lentamente fino a che non si staccherà.
- Dato che il distacco della ventosa a causa di un arresto improvviso del veicolo può essere una situazione pericolosa, installare la ventosa sul cruscotto in modo che questo possa sostenere il supporto del navigatore.
- Se si applica una forza eccessiva per le regolazioni quando il braccio di collegamento è fissato saldamente, il disco di gomma che collega tutti i componenti potrebbe danneggiarsi.
- Anche se il supporto cade, è possibile riattaccarlo seguendo le istruzioni.
- Tenere presente che non è possibile restituire o chiedere rimborso per un prodotto danneggiato a causa della negligenza dell'utente.
- Non è presente il supporto per due mappe a due stazioni installate nella scheda di memoria SD.

Precauzioni per l'inverno

- La ventosa può facilmente staccarsi dal vetro a causa della differenza di temperatura all'interno e all'esterno dell'abitacolo.

Precauzioni per l'estate

- Se la ventosa resta esposta ai raggi solari per un periodo di tempo prolungato, è possibile che il disco di gomma si deformi a causa delle sue caratteristiche.
- Staccare la ventosa e conservarla separatamente quando si parcheggia il veicolo per molto tempo.
- La batteria installata internamente può danneggiarsi se esposta ai raggi solari nell'auto per un periodo di tempo prolungato a causa dell'aumentare della temperatura interna.
Separare il gruppo assemblato e conservarlo in un luogo fresco.
Se la temperatura della batteria aumenta, l'innalzamento può ridurne il ciclo di vita o anche causare un'esplosione.

Parti fornite in dotazione



Set principale



Scheda di memoria SD



Supporto a ventosa



Cavo USB



Adattatore per accendisigari



Custodia

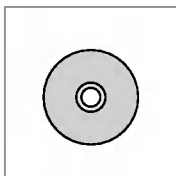

CD d'installazione

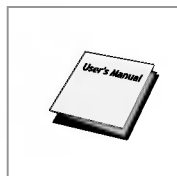

Guida rapida



Alimentatore



Antenna GPS (opzionale)

I contenuti possono variare senza preavviso.

Scheda di memoria SD

La scheda di memoria SD nel terminale dati può avere una capacità residua molto bassa a causa dei dati di una mappa. In questo caso, acquistare una scheda di memoria SD separata.

Pannello anteriore

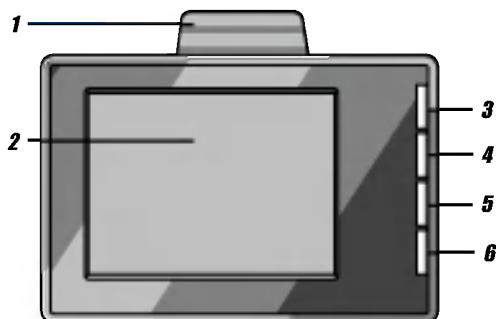

- 1. Antenna GPS**
Riceve i segnali del satellite.
- 2. Schermo LCD**
Lo schermo di visualizzazione.
- 3. Pulsante di accensione/spegnimento (On/Off)**
(Premere per un tempo breve /
Premere per un tempo prolungato)
- 4. Volume +**
Aumenta il volume dell'audio.
- 5. Volume -**
Riduce il volume dell'audio.
- 6. Pulsante SRC (source, origine)**
Passa alla schermata del menu principale/passa alla schermata precedente.



Per attivare la funzione menu tramite lo schermo LCD, premere sullo schermo con le dita.

Nome di ciascun componente

Pannello posteriore/laterale

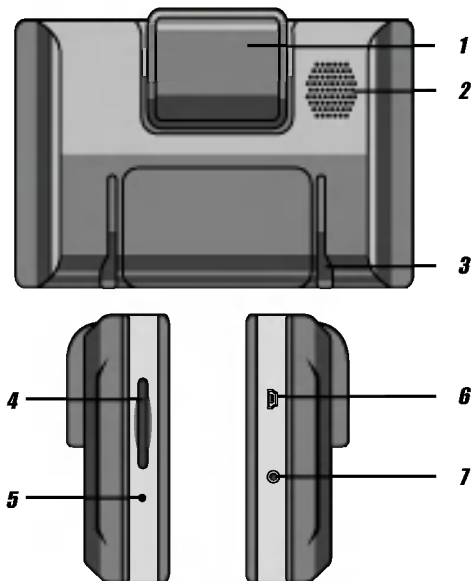

- 1. Antenna GPS**
Riceve i segnali del satellite.
- 2. Altoparlante**
Consente di ascoltare il servizio di guida vocale..
- 3. Connettore di alloggiamento**
- 4. Slot per scheda di memoria**
Per salvare la mappa più recente.
- 5. Pulsante di reimpostazione**
Riavvia il programma nel terminale dati.
- 6. Connettore USB**
- 7. Connettore di alimentazione**



Se si eliminano o si alterano i dati della mappa nella scheda di memoria SD in modo casuale, può verificarsi un guasto nella funzione di navigazione.

Ordine di installazione per il supporto a ventosa

1. Scegliere il posto più appropriato sul parabrezza.
2. Pulire la superficie interna del parabrezza per eliminare polvere e sporcizia.
3. Posizionare il supporto a ventosa nella posizione scelta del parabrezza.
4. Spingere la leva di plastica verso sinistra fino a sentire uno scatto, fissando in questo modo il supporto in posizione.
5. Spingere il pannello anteriore verso il basso fino a sentire uno scatto, fissandolo così in posizione.

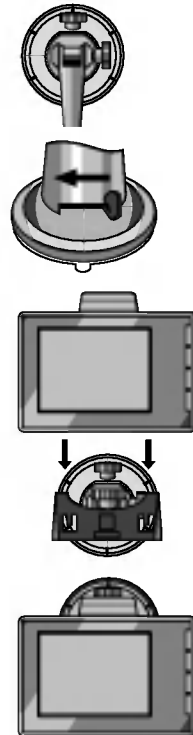
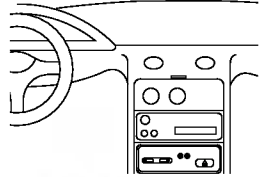

Collegamento dei dispositivi

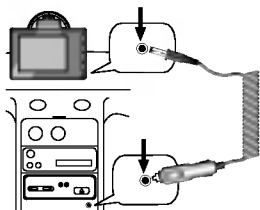

- Inserire la piccola spina dell'alimentazione c.c. nella presa laterale del supporto.
- Inserire l'altra estremità nella presa dell'accendisigari del veicolo da 12V.
- Per regolare l'angolazione del pannello anteriore, allentare le manopole di regolazione del supporto e ruotarle con delicatezza. Oltre a inclinare il supporto su e giù e a sinistra e destra, è anche possibile ruotare il pannello anteriore nel supporto, da sinistra, da -45 a 45° .
- Una volta raggiunta la regolazione desiderata, serrare nuovamente le manopole.



- Il sistema lettore di navigazione e il suo adattatore per auto sono stati realizzati per essere utilizzati in veicoli dotati di sistemi elettrici con massa negativa da 10.5 a 16V (lo standard per la maggior parte dei veicoli). Se il veicolo presenta un sistema elettrico di tipo diverso, non sarà possibile utilizzare l'alimentazione c.c..
- Quando si fissa un supporto per il navigatore, rimuovere le impurità e pulire l'area in cui viene attaccato il supporto prima di fissarlo, accertandosi di premere bene sulla ventosa per evitare che il prodotto cada.
- Regolare la direzione del supporto per evitare che rechi disturbo nella guida.
- Regolarlo anche nell'angolazione che consente la migliore visione.
- Fare attenzione a non far cadere dal finestrino il sistema di navigazione mentre si sta guidando.
- Quando si utilizza il supporto, l'unità potrebbe vibrare. Installare il supporto molto vicino al cruscotto.

Per staccare il supporto a ventosa

1. Per rimuovere il supporto, tirare la leva della ventosa verso destra.
2. Se il supporto non si stacca dal parabrezza, tirare leggermente la linguetta di plastica chiara posta sul bordo della ventosa, annullando in tal modo il vuoto creatosi sotto la ventosa.

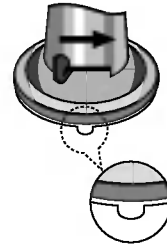

Installazione dell'antenna GPS (opzionale)

Il prodotto è dotato di un'antenna GPS che riceve i segnali del satellite.

Se l'intensità del segnale risulta scarsa, è possibile acquistare separatamente un'antenna esterna che migliorerà sensibilmente la ricezione.

1. Staccare il foglio protettivo posto sul retro.
2. Inserire la parte del connettore dell'antenna GPS nella presa situata dietro l'antenna GPS del corpo principale del navigatore.

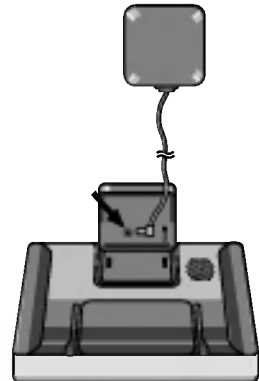

Se si installa l'antenna dentro al veicolo (sul cruscotto o sul ripiano)

Fissare prima il piano di metallo in modo da livellare il più possibile la superficie dove l'antenna GPS viene rivolta verso l'esterno del finestrino. Fissare l'antenna GPS sul piano di metallo (il magnete provvede al suo fissaggio).



- Prima di fissare il piano metallico, assicurarsi che sulla superficie non vi sia umidità, polvere, sporcizia, olio, e così via.
- Il piano metallico è dotato di un potente adesivo e in caso di rimozione può lasciare una traccia sul cruscotto.
- Su alcune auto, il vetro di parabrezza e finestrini non consente il passaggio dei segnali provenienti dal satellite GPS.
Su questi veicoli, installare l'antenna GPS all'esterno del veicolo.

Se si installa l'antenna all'esterno del veicolo (sulla carrozzeria)

Fissare l'antenna GPS in modo che risulti il più livellata possibile, come ad esempio sul tetto dell'auto o sul bagagliaio.

Per la posa del cavo dalla parte superiore dello sportello

Creare una ripiegatura a forma di U all'esterno per evitare l'ingresso della pioggia nel veicolo lungo il cavo.

Collegamento del lettore di schede

1. Inserire la scheda SD nella porta del lettore di schede.
2. Inserire il lettore di schede nella porta USB del computer.
3. L'esito positivo del collegamento viene segnalato da un'apposita icona nell'aria di notifica del PC.



Collegamento del cavo USB

1. Collegare l'alimentatore al connettore dell'unità e quindi alla presa di alimentazione principale.
2. Accendere il dispositivo.
3. Inserire il connettore USB nella porta USB del PC e l'altra estremità del cavo nella porta USB dell'unità.
4. L'esito positivo del collegamento viene segnalato da un'apposita icona nell'aria di notifica del PC.



- L'installazione di ActiveSync è necessaria per l'utilizzo della connessione USB del sistema. Scaricare la versione più recente di Microsoft ActiveSync per poterla utilizzare con il sistema di navigazione. ActiveSync è il programma di Microsoft che consente di sincronizzare i dati tra il PC e il sistema di navigazione. Esso viene caricato automaticamente dal sistema operativo. Grazie alle sue eccezionali funzioni esegue la sincronizzazione di tutti i dati modificati tra il sistema di navigazione e il PC.
- Talvolta la configurazione di Windows XP nasconde l'area di notifica.
- Per ulteriori informazioni, vedere la sezione "Trasferimento di una mappa sulla scheda di memoria SD" a pag. 59.

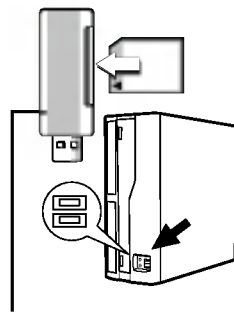

Non in dotazione.

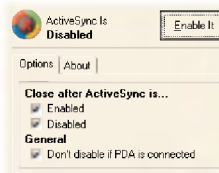
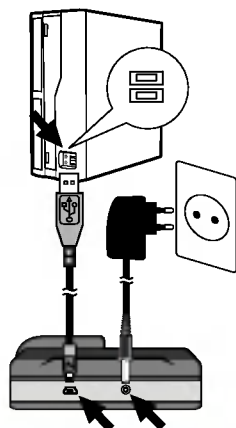

Scollegamento del dispositivo USB

Prima di scollegare il dispositivo USB, attendere la visualizzazione del messaggio che conferma la possibilità di scollegare con sicurezza il dispositivo.

1. L'icona di notifica della rimozione sicura dell'hardware si trova nell'area di notifica di Windows, accanto all'orologio.



2. Fare clic sull'icona "Rimozione sicura dell'hardware" per espellere il lettore dal computer.
3. Verrà visualizzato un messaggio che conferma che è possibile rimuovere il lettore in modo sicuro.
4. A questo punto è possibile scollegare fisicamente il lettore dal PC.

Download dei file

1. Inserire il connettore USB nella porta USB del PC e l'altra estremità del cavo nella porta USB del lettore (oppure collegare il lettore di schede al PC desktop tramite un cavo USB).
2. Aprire Esplora risorse di Windows. Viene visualizzata l'icona del disco rimovibile.
3. Creare la cartella che si desidera utilizzare.
4. Trascinare nel disco rimovibile il file che si desidera salvare.



- Non rimuovere il cavo USB quando è in corso il trasferimento di file (upload o download).
- Il 10% della capacità di memoria è lo spazio necessario per il funzionamento dell'applicativo. Attenzione quando si scaricano fotografie a non riempirlo.

Avvio

Il software di navigazione e il materiale per le mappe digitali sono contenute nella scheda di memoria. L'installazione avviene in modo relativamente automatico.

1. Accendere il dispositivo di Navigazione.
2. Inserire la scheda di memoria nello slot per la scheda di memoria del sistema di navigazione.
3. Il software di navigazione è memorizzato sulla scheda e può essere utilizzato immediatamente.
4. Il dispositivo di navigazione impiega alcuni secondi per avviarsi (i dati della mappa vengono caricati in background).



È necessario un certo periodo di tempo affinché il ricevitore GPS acquisisca un numero di satelliti sufficiente durante l'uso iniziale del dispositivo di navigazione del GPS.

Menu Origine

All'avvio, il navigatore visualizza il menu **ORIGINE**.

Da questo menu è possibile scegliere:

- Il pulsante **NAVI** consente di aprire il sistema di navigazione.
Per ulteriori informazioni, vedere la sezione "Prime operazioni con il sistema di navigazione" a pag. 21.
- Il pulsante **PHOTO VIEWER** consente di aprire il visualizzatore di foto. Per ulteriori informazioni, vedere la sezione "Photo Viewer" a pag. 66.
- Il pulsante **CONFIGURAZIONE** consente di configurare le impostazioni del sistema.
Per ulteriori informazioni, vedere la sezione "Impostazioni di configurazione del dispositivo" a pag. 68.

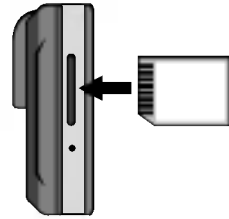

Utilizzare solo le schede di memoria consigliate.

A DATA	LEXAR
ACE	Mosco
Apacer	Panasonic
ATP	PDC
Billionton	RIDATA
Buffalo	Samsung
Buffalo RSDC	Pleomax
DANE-ELEC	Samsung
DYNAMIC	Pleomax 66X
eFilm	SanDisk
F FROM	SanDisk(SO)
Hagiwara	SanDisk
HP	Extreme
I.O.D	SanDisk Ultra II
Imation	SimpleTech
KINGMAX	Teravit
	Toshiba
	Transcend



Funzioni di navigazione

Il sistema di navigazione è dotato delle seguenti funzioni che rendono il suo utilizzo estremamente semplice:

- Possibilità di installare e utilizzare il navigatore in pochi minuti.
- Mappe notte e giorno in 2D/3D a pieno schermo con una precisa guida vocale.
- Possibilità di creare rapidamente un itinerario per qualsiasi distanza.
- Visualizzare l'itinerario con un programma dimostrativo che sposta l'icona dalla posizione corrente alla destinazione selezionata prima di iniziare la navigazione.
- Navigare selezionando un indirizzo dalla cartella dei Contatti.
- Navigazione all'estero senza cambiare le mappe.
- Menu intuitivi e pulsanti sul touch-screen per una semplice immissione dei comandi.
- Recupero istantaneo degli indirizzi dai luoghi recenti, destinazioni preferite o punti d'interesse.
- Segnalazione di avvisi preferiti.
- Ampia gamma di mappe per tutti i paesi del mondo.
- Possibilità di selezionare molte lingue per l'interfaccia.
- Grafica attraente per schermo e mappe.
- Completamente portatile e possibilità di utilizzo in un veicolo durante i quotidiani spostamenti di lavoro o in vacanza.

Menu di navigazione

All'avvio del sistema di navigazione viene visualizzata la schermata di avviso per il guidatore. Leggere il messaggio e toccare il pulsante **Accetto**. A questo punto viene visualizzato il menu di Navigazione.



Quando è visualizzata la schermata della Mappa principale è possibile premere il pulsante **SRC** per visualizzare il menu di Navigazione.



Schermate Indirizzo

Il pulsante **Indirizzo** consente di navigare fino a un dato indirizzo (vedere la figura).

Per una descrizione completa di come navigare fino a un dato indirizzo, vedere la sezione "Indirizzo" a pag. 31.



Menu Luoghi selezionati

Premendo il pulsante **Luoghi selezionati** viene visualizzato il menu rappresentato di seguito.

Il pulsante **Luoghi selezionati** consente di:

- Specificare un indirizzo o un luogo fino al quale sarà possibile navigare con una semplice pressione del pulsante **Casa**.

Per ulteriori informazioni, vedere la sezione "Navigazione rapida" a pag. 56.

- Navigare fino a un luogo tra quelli impostati come preferiti toccando il pulsante **Preferiti**, come descritto nella sezione "Preferiti" a pag. 38.
- Navigare a una destinazione visitata precedentemente toccando il pulsante **Cronologia**, come descritto nella sezione "Luoghi recenti" a pag. 36.

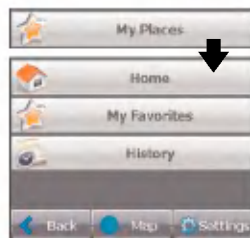

Prime operazioni con il sistema di navigazione

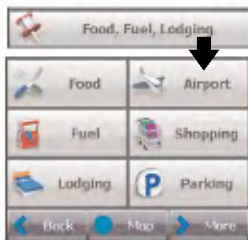

Menu Mangiare, Carburante, Sistemazione

I pulsanti **Carburante**, **Mangiare** e **Sistemazione** consentono di visualizzare la prima schermata delle categorie relative ai luoghi più popolari (vedi figura). Il pulsante "Mangiare, Carburante, Sistemazione" consente di consultare migliaia di luoghi interessanti, come ad esempio spiagge, parcheggi, hotel, musei e ristoranti. Per ulteriori informazioni, vedere la sezione "Carburante, Mangiare e Sistemazione" a pag. 42.

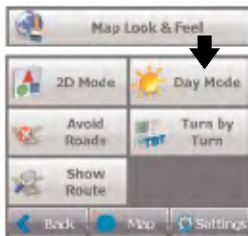

Menu Mappa, Aspetto

Il pulsante **Mappa**, **Aspetto** consente di determinare la visualizzazione della mappa e di mostrare l'itinerario immesso dopo aver selezionato un luogo.

La schermata "Mappa, Aspetto" consente di:

- Visualizzare la mappa nelle viste a 2 e a 3 dimensioni per la guida di giorno o di notte toccando il pulsante di selezione **Modalità 2D/3D**. Per ulteriori informazioni, vedere la sezione "Viste delle mappe" a pag. 26.
- Visualizzare la vista della mappa per la guida di giorno o di notte toccando il pulsante di selezione **Giorno/Notte**. Per ulteriori informazioni, vedere la sezione "Viste delle mappe" a pag. 26.
- Evitare le strade a pagamento o le strade selezionate toccando il pulsante **Evita strade**, come descritto nella sezione "Evitare determinare strade" a pag. 48.
- Visualizza indicazioni complete, passo passo per la destinazione toccando il pulsante **Svolta dopo svolta**. Per ulteriori informazioni, vedere la sezione "Svolta dopo svolta" a pag. 46. Quando non vi è alcun itinerario, il pulsante è disattivato.
- Visualizza l'itinerario completo nella schermata della Mappa principale toccando il pulsante **Visualizza percorso**. Quando non vi è alcun itinerario, il pulsante è disattivato.

Menu Impostazioni

Il pulsante **Impostazioni**, che si trova sotto i menu **Luoghi selezionati** e **Mappa, Aspetto**, consente di configurare le impostazioni del sistema. Di seguito viene descritto il primo menu "Impostazioni".

Il menu "Impostazioni" consente di:

- Specificare il tipo di itinerario, Più rapido o Più breve, e se tener conto delle inversioni a U. Per ulteriori informazioni, vedere la sezione "Pianificazione dell'itinerario" a pag. 51.
- Scegliere tra diverse mappe nella scheda di memoria toccando il pulsante **Seleziona mappa**. Per ulteriori informazioni, vedere la sezione "Seleziona mappa" a pag. 52.
- Specificare le indicazioni vocali o visuali da utilizzare toccando il pulsante **Indicazioni**. Per ulteriori informazioni, vedere la sezione "Indicazioni" a pag. 52.
- Specificare l'orientamento della mappa, il carattere e le funzioni di zoom toccando il pulsante **Impostazioni della mappa**. Per ulteriori informazioni, vedere la sezione "Impostazioni della mappa" a pag. 54.
- Visualizzare le configurazioni GPS toccando il pulsante **Segnale GPS**. Per ulteriori informazioni, vedere la sezione "Impostazioni GPS" a pag. 55.
- Specificare le unità di misurazione del sistema toccando il pulsante **Unità di misura**. Per ulteriori informazioni, vedere la sezione "Unità di misura" a pag. 55.
- Selezionare un indirizzo o un luogo fino al quale sarà possibile navigare con una semplice pressione del pulsante **Casa**, situato nel menu Luoghi selezionati. Per ulteriori informazioni, vedere la sezione "Navigazione rapida" a pag. 56.
- Visualizza le informazioni sul copyright e la versione del sistema di navigazione toccando il pulsante **Informazioni**.

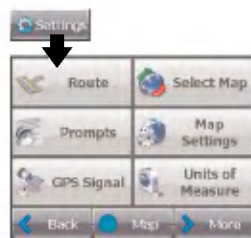

Prime operazioni con il sistema di navigazione

Pulsanti dei menu

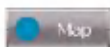

Il pulsante **Mappa** visualizza la schermata della Mappa principale.

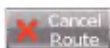

Il pulsante **Cancella percorso** interrompe la navigazione corrente e cancella l'itinerario.

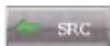

Il pulsante **SRC** consente di uscire dal sistema di Navigazione e di visualizzare il menu Origine del dispositivo.

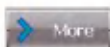

Il pulsante **Altro** consente di passare alla seconda schermata del menu.

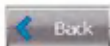

Il pulsante **Indietro** consente di passare alla schermata precedente del menu.

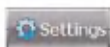

Il pulsante **Impostazioni**, che si trova sotto i menu Luoghi selezionati e Mappa, Aspetto, consente di configurare le impostazioni del sistema.



Il pulsante **Guida** visualizza le informazioni relative all'assistenza tecnica.

Prime operazioni con il sistema di navigazione

Informazioni disponibili sulla mappa

Quando si tocca il pulsante **Mappa** nelle schermate del menu di navigazione, viene visualizzata la schermata della Mappa principale. È possibile utilizzare le icone presenti in questa schermata per visualizzare l'itinerario.

Barra delle direzioni

Una volta calcolato l'itinerario, la barra delle direzioni visualizza le informazioni relative alla prossima svolta. Fare clic su questa barra per ottenere l'elenco completo delle direzioni svolta dopo svolta.

Posizione corrente

Consente di visualizzare la posizione corrente mentre ci si trova in modalità di navigazione.

Questa icona rappresenta l'ultima posizione conosciuta se il segnale GPS diviene inaffidabile.

Pulsante di zoom -

Riduce il livello di ingrandimento della mappa.

Pulsante di zoom +

Aumenta il livello di ingrandimento della mappa.

Bussola

La bussola visualizza la direzione di marcia.

Pulsante menu

Informazioni generate dal sistema GPS

La barra delle informazioni generate dal sistema GPS è un pulsante di attivazione/disattivazione che visualizza la distanza e il tempo di viaggio rimanente, velocità e altitudine, nome della strada e numero dell'indirizzo.

Volume

L'itinerario generato.

La destinazione selezionata.

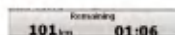
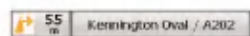

Classificazione delle strade

Il Destinator classifica le diverse strade presenti sulla mappa utilizzando i seguenti colori.



Strade principali

Strade secondarie

Strade locali

Percorsi pedonali

GPS non trovato

Quando si avvia per la prima volta il navigatore, si sentirà il messaggio "Segnale troppo basso". Questo messaggio significa che il navigatore non ha ancora localizzato un segnale GPS affidabile. Verificare che il dispositivo sia collegato e che abbia una chiara visione del cielo. Se dopo cinque minuti non viene localizzato un segnale affidabile, passare alla sezione "Supporto diretto" a pag. 74.

Verificare che:

- Il dispositivo ha una chiara visione del cielo per poter ricevere in modo ininterrotto il segnale GPS. Il navigatore non potrà calcolare alcun itinerario se non c'è ricezione GPS (ad esempio, in un tunnel).
- Il navigatore è carico o collegato all'accendisigari.



Viste delle mappe

Dal menu Mappa, Aspetto è possibile determinare se si desidera visualizzare la mappa in 2 o in 3 dimensioni, in condizioni di giorno o di notte.

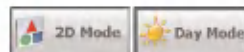

La vista in modalità 2D di giorno è ottimizzata per la visione durante il giorno. Le viste 2D consentono di eseguire manualmente panoramica e zoom.

Per un esempio, vedere la sezione "Vista mappa in modalità 2D di giorno".

Dal menu Mappa, Aspetto, toccare il pulsante **Modalità 2D** per visualizzare una mappa bidimensionale. Se la mappa è già in 2 dimensioni, sul pulsante di selezione viene visualizzata la Modalità 3D.

La vista in modalità 2D di notte è ottimizzata per la guida notturna o in condizioni meteorologiche avverse. Per un esempio, vedere la sezione "Vista mappa in modalità 2D di notte".

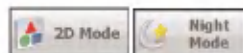

È possibile toccare il pulsante della modalità di notte per visualizzare la mappa durante la notte. Se la mappa è già in modalità notturna, sul pulsante di selezione viene visualizzata la Modalità di giorno.

La vista 3D di giorno e di notte fornisce una mappa a 3 dimensioni per la guida di giorno o di notte.

Per un esempio, vedere le sezioni "Vista mappa in modalità 3D di giorno" e "Vista mappa in modalità 3D di notte".

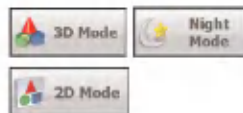

Dal menu Mappa, Aspetto, toccare il pulsante **Modalità 3D** per visualizzare una mappa tridimensionale. Se la mappa è già in 3 dimensioni, sul pulsante di selezione viene visualizzata la Modalità 2D.

Prime operazioni con il sistema di navigazione



Vista mappa in modalità 2D di giorno



Vista mappa in modalità 2D di notte



Vista mappa in modalità 3D di giorno



Vista mappa in modalità 3D di notte

Prime operazioni con il sistema di navigazione

Punto sulla mappa

È possibile raggiungere qualsiasi punto selezionando la posizione direttamente sulla schermata principale della mappa. Questa caratteristica è particolarmente comoda se si desidera raggiungere un punto specifico sulla mappa, ma non si conosce l'indirizzo della strada. Quando si tocca un punto sulla mappa, appare il menu di scelta rapida.

- **Vai qui** – Questo pulsante consente di calcolare un itinerario dal punto della mappa.
- **Aggiungi a Preferiti** – Questo pulsante consente di salvare un punto sulla mappa come destinazione preferita. Questa funzione consente di salvare rapidamente un luogo in cui si desidera tornare in seguito.
- **Imposta come origine** – Questo pulsante consente di impostare il punto selezionato come punto di partenza e non di destinazione.

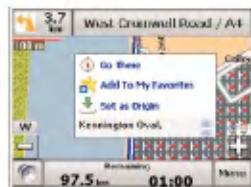

Pulsanti della schermata di navigazione

In molte schermate di navigazione sono presenti i pulsanti descritti di seguito.

Quando si tocca il pulsante **Avanti** per un posto, gruppo o indirizzo selezionato, il navigatore apre automaticamente la schermata successiva nella sequenza.

Una volta specificata la destinazione, toccare il pulsante **Avanti** per visualizzare una schermata della mappa che mostra la posizione selezionata.

Questa mappa consente di determinare un tipo di itinerario e presenta il pulsante **VAI!**, il quale comanda al navigatore di calcolare l'itinerario dalla posizione corrente alla destinazione selezionata.

Quando si tocca il pulsante **Indietro**, il navigatore torna alla schermata precedente.

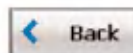
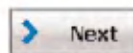

Prime operazioni con il sistema di navigazione

GO!

Toccando il pulsante **VAI!**, il navigatore calcola l'itinerario per la destinazione selezionata.

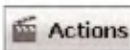
Actions

The **Azioni** fornisce l'elenco dei comandi disponibili per il luogo o l'indirizzo selezionato.



Il pulsante di selezione **Mostra/nascondi tastiera** consente di visualizzare o di rimuovere la tastiera.

Save

I pulsanti **Salva**, **OK** e **Fine** confermano le preferenze dei valori e riportano l'utente al menu o alla mappa.

Passare ciclicamente da una schermata all'altra

Tutte le funzioni di navigazione del sistema (quali Indirizzo, Mangiare, Carburante, Sistemazione, Preferiti) è composta da una sequenza di schermate. È possibile passare ciclicamente da una schermata all'altra della sequenza nei seguenti modi:

- Selezionando una voce dall'elenco e toccandola.
- Selezionando una voce dall'elenco e toccando il pulsante **Avanti**.

La sequenza termina con la schermata Mostra sulla mappa, dove viene visualizzata la destinazione insieme al pulsante **VAI!** per eseguire il calcolo di un itinerario.

È dapprima necessario selezionare una voce dall'elenco per poter passare ciclicamente da una schermata all'altra della sequenza, oltre che per abilitare i pulsanti **Azioni**, **Avanti** e **Indietro**.

Trovare un luogo con il sistema di navigazione



Indirizzo

Premendo il pulsante **Indirizzo** viene visualizzata la schermata dell'indirizzo rappresentata di seguito.

1. Immettere l'indirizzo

2. Città

3. Via

4. Numero civico

5. Mostra sulla mappa

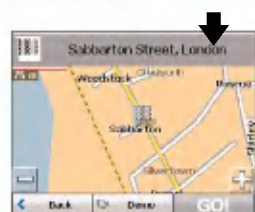
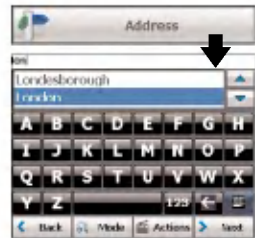

Trovare un luogo con il sistema di navigazione

È possibile utilizzare la tastiera per digitare le prime lettere dell'indirizzo. I caratteri digitati appaiono nel campo Indirizzo. Il sistema di navigazione esegue automaticamente la ricerca nell'elenco degli indirizzi della prima ricorrenza dei caratteri immessi. Dopo aver selezionato una città, il sistema di navigazione visualizza il successivo campo dell'indirizzo, ovvero via e numero civico.

È anche possibile toccare il pulsante **AVanti** per spostarsi nelle schermate dell'indirizzo nella sequenza. Per ulteriori funzionalità nel processo di ricerca, sono disponibili i seguenti tasti di comando:



I pulsanti di **Scorrimento** consentono di scorrere verso l'alto o verso il basso nell'elenco delle voci degli indirizzi (città e nomi delle vie).



Il pulsante di selezione **Mostra/nascondi tastiera** consente di estendere o accorciare l'elenco degli indirizzi nascondendo o visualizzando la tastiera.



Il tasto di selezione consente di visualizzare i caratteri numerici. È possibile toccare il pulsante **Accentati**  per visualizzare una tastiera composta da caratteri accentati.



Il tasto **Cancella** consente di eliminare l'ultimo carattere di un campo indirizzo.

È possibile cambiare il metodo di ricerca degli indirizzi toccando il pulsante **Modalità** per selezionare uno dei molti formati degli indirizzi, così come descritto nella sezione "Modalità degli indirizzi".



Se nell'elenco degli indirizzi non viene trovata alcuna corrispondenza dei caratteri iniziali immessi, il sistema di ricerca avanzata cerca automaticamente i caratteri immessi nell'elenco completo, anche in mezzo o alla fine dei nomi.



Modalità degli indirizzi

Il pulsante della **Modalità** consente di definire le informazioni utilizzate per individuare un indirizzo. Il sistema di navigazione offre diversi formati di indirizzo, come descritto di seguito.

Questa sequenza visualizza le seguenti schermate di indirizzo: Città, Via, Numero civico.



È anche possibile navigare solo verso città o vie. Una volta selezionata una città, la prima voce dell'elenco Nome via è il centro della città. Una volta selezionata una via, la prima voce dell'elenco Numero civico è il punto centrale della via.

Città-Via è il formato predefinito.

Questa sequenza visualizza le seguenti schermate di indirizzo: Via, Città, Numero civico.



Consente di immettere il nome di una via senza dover prima specificare una città. Questa modalità è utile quando si cerca un indirizzo in un'area metropolitana dove ci sono molte città.

Questa sequenza visualizza le seguenti schermate di indirizzo: Città, Via 1, Via 2.

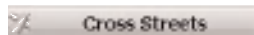

Consente di individuare un incrocio immettendo i nomi delle due vie che si incrociano.

Questa sequenza visualizza le seguenti schermate di indirizzo: CAP, Via, Numero civico.



Questa modalità consente di individuare l'indirizzo di una via immettendo il CAP, senza immettere il nome di una città.

Essa è utile quando non si hanno informazioni sulla città oppure quando la città presenta più codici di avviamento postale.

Trovare un luogo con il sistema di navigazione

È possibile selezionare un'altra mappa di un paese in cui è possibile viaggiare su una vettura.

Questa funzione è disponibile solo quando sono installate le seguenti mappe:

- Mappa del paese in cui si trova attualmente.
- Mappa del paese verso cui si desidera andare.
- La mappa delle strade principali del continente che collegano una mappa all'altra (ad esempio, le principali strade d'Europa)

Se ad esempio ci si trova a Parigi e si desidera andare a Monaco, selezionare la mappa della Germania e impostare il centro della città di Monaco come destinazione.

Il sistema di navigazione visualizza automaticamente la mappa della Francia quando si viaggia nelle strade locali di quel paese, una mappa delle principali strade d'Europa quando si viaggia in un'autostrada europea e infine la mappa della Germania quando si viaggia nelle strade locali di quel paese.

Azioni sugli indirizzi

Una volta specificato un indirizzo, toccare il pulsante **Azioni** per selezionare uno dei seguenti comandi:

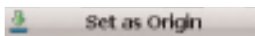

Consente di impostare l'indirizzo selezionato come origine dell'itinerario. Utilizzare questo comando quando si calcola un itinerario a partire da un punto diverso da quello in cui ci si trova attualmente. Il navigatore visualizza il luogo selezionato come punto di partenza solo per qualche secondo prima di tornare al luogo della posizione corrente.

Nota: si riceve sempre il segnale GPS.

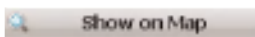

Consente di vedere l'indirizzo selezionato sulla mappa.

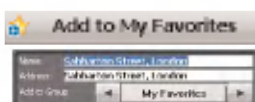

Consente di aggiungere un indirizzo all'elenco dei luoghi preferiti, come mostrato nella figura sotto. Per ulteriori informazioni, vedere la sezione "Preferiti" a pag. 38.

Trovare un luogo con il sistema di navigazione



Andare alla destinazione

Una volta specificato l'indirizzo, toccare il pulsante **Avanti**. Il sistema di navigazione mostra la destinazione nella schermata della Mappa prima di calcolare un itinerario. Verificare che l'indirizzo di destinazione sia corretto nella parte superiore della schermata. Se si desidera cambiare destinazione, toccare il pulsante **Indietro** e cambiare le voci dell'indirizzo. Quando si è pronti, toccare il pulsante **VAI!** per creare l'itinerario per la destinazione selezionata.

1. Schermata successiva

2. Mostra sulla mappa

3. Calcola itinerario

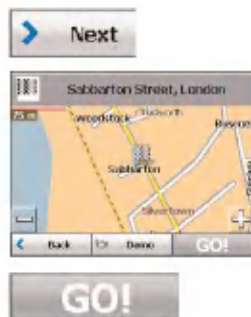

Demo

Quando si fa clic sul pulsante **Demo**, il sistema di navigazione sposta il cursore lungo il percorso che si desidera fare per arrivare a destinazione, come si vede in figura.

È possibile rivedere l'itinerario che si desidera percorrere prima di istruire il sistema di Navigazione a calcolare l'itinerario e specificare le strade da evitare toccando il pulsante **Evita strade** nel menu Mappa, Aspetto. Per ulteriori informazioni, vedere la sezione "Evita strade" a pag. 47.



Se si viaggia in un altro paese i dati e operazioni non saranno corretti. (specialmente distanze superiori a 300km e spostamenti in altri paesi) Ma non ci saranno problemi nella guida reale.

Luoghi recenti

La schermata Luoghi recenti consente di selezionare una destinazione esistente da un elenco di destinazioni in cui si è precedentemente viaggiato.

Il sistema di navigazione memorizza automaticamente le ultime 64 destinazioni in memoria. L'aggiunta di un nuovo percorso all'inizio dell'elenco comporta l'eliminazione della destinazione più vecchia nella parte finale dell'elenco.

Per navigare fino a una destinazione verso cui si è viaggiato di recente, toccare il pulsante **Cronologia** nel menu Luoghi selezionati. Dalla schermata Luoghi recenti, selezionare un luogo e toccare il pulsante **Avanti**. Viene visualizzata una mappa che mostra il luogo selezionato. Toccare **VAI!** per calcolare l'itinerario.

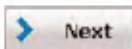
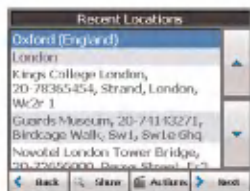
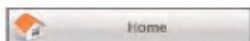

1. Apre Luoghi recenti

2. Luoghi recenti

3. Schermata successiva

4. Mostra sulla mappa

Trovare un luogo con il sistema di navigazione



Dalla schermata Luoghi recenti è possibile toccare il pulsante **Azioni** per selezionare il luogo dai seguenti comandi.

Consente di impostare l'indirizzo selezionato come origine dell'itinerario. Utilizzare questo comando quando si calcola un itinerario a partire da un punto diverso da quello in cui ci si trova attualmente.

Nota: si riceve sempre il segnale GPS.

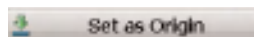

Consente di aggiungere un indirizzo all'elenco dei luoghi preferiti. Per ulteriori informazioni, vedere la sezione "Preferiti" a pag. 38.

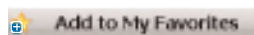

Consente di eliminare un luogo recente.



Consente di cancellare tutti i luoghi nella schermata Luoghi recenti.

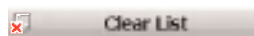

Visualizza le informazioni relative all'indirizzo del luogo selezionato.



Toccando il pulsante **Azioni** è possibile scegliere una delle seguenti opzioni:

Consente di aggiungere l'indirizzo specificato all'elenco dei luoghi preferiti, come mostrato nella figura sotto.

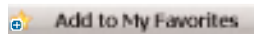

Questo pulsante consente di impostare l'indirizzo selezionato come punto di origine. Il pulsante è utile quando si desidera che il sistema di navigazione calcoli un itinerario a partire da un punto diverso da quello in cui ci si trova attualmente.

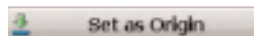

Trovare un luogo con il sistema di navigazione

Preferiti

Un preferito è una destinazione che è stata memorizzata per poterla recuperare più semplicemente.

Per accedere a una destinazione preferita, aprire il menu Luoghi selezionati e toccare il pulsante

Preferiti.

La schermata Preferiti visualizza il gruppi di preferiti. Quando si tocca un gruppo selezionato, il sistema di navigazione visualizza i luoghi in esso memorizzati. Toccare il luogo selezionato per visualizzare la destinazione su una mappa. Toccare il pulsante **VAI!** per calcolare l'itinerario.

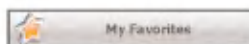

1. Apre i Preferiti

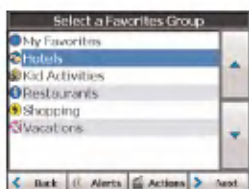

2. Gruppi di preferiti

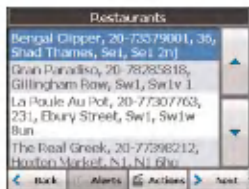

3. Luoghi preferiti

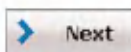

4. Passa alla schermata successiva



5. Mostra sulla mappa



La cartella PREFERITI è la cartella predefinita in cui vengono memorizzati tutti i preferiti se non assegnati ad alcun gruppo.

Trovare un luogo con il sistema di navigazione



Gruppi di preferiti

È possibile toccare il pulsante **Azioni** dalla schermata Preferiti per aggiungere, modificare o eliminare gruppi, così come descritto di seguito.

Quando si tocca questo pulsante, appare la schermata Gruppi di preferiti. Immettere il nome del gruppo e selezionare un'icona per identificare il gruppo, come mostrato in figura.

L'icona identifica tutte le destinazioni che si trovano in quel gruppo, come visualizzato sulla mappa.

Quando si tocca questo pulsante, appare la schermata Gruppi di preferiti con il nome e l'immagine selezionata del gruppo evidenziato. Nome e icona possono essere modificati.

Quando si tocca questo pulsante, il gruppo selezionato e le voci a esso associate vengono rimosse. Non è possibile eliminare il gruppo Preferiti.

Avvisi Preferiti

Gli avvisi consentono di sapere a che distanza ci si trova da un luogo dei preferiti.

Con il pulsante Avvisi è possibile impostare la distanza per il primo e il secondo avviso. Se si viaggia a una distanza inferiore rispetto a quella impostata, l'avviso viene attivato (vedere figura).



Trovare un luogo con il sistema di navigazione

Esempi:

Si ha un gruppo chiamato "Shopping" che include tutti i negozi preferiti. Con un avviso è possibile essere notificati quando si trova a una certa distanza dai negozi del gruppo, consentendo al guidatore di decidere se fermarsi e fare un acquisto.

Si ha un gruppo chiamato "Progetti" che include gli indirizzi della propria banca, del negozio di alimentari, del garage, del ferramenta, dello studio del dottore, dell'ufficio postale, e così via. Impostando l'avviso, il sistema di navigazione ricorderà al guidatore che ci si trova in prossimità di essi.

Si sta facendo un viaggio e alcuni amici hanno consigliato certi ristoranti che si trovano sulla strada. È possibile creare un gruppo chiamato "Ristoranti" e immettere gli indirizzi dei ristoranti. Una volta in viaggio, un avviso ci informerà che siamo vicini a questi ristoranti.



Le impostazioni degli avvisi dei preferiti hanno effetto su tutti i gruppi di preferiti.

Il secondo avviso deve essere impostato per verificarsi a una distanza più vicina rispetto al primo avviso.

Gli avvisi possono essere impostati per un gruppo e non per singoli luoghi. Ovviamente è sempre possibile creare un gruppo contenente un unico luogo.

Trovare un luogo con il sistema di navigazione

È possibile disabilitare gli avvisi per tutti i gruppi disattivando il primo avviso.

È possibile disabilitare gli avvisi per un determinato gruppo selezionando il gruppo e toccando il pulsante di selezione **Mostra/nascondi simbolo** sulla mappa. Gli avvisi disabilitati sono identificati da una linea diagonale sul simbolo.

Per attivare l'avviso disabilitato, selezionare il gruppo e toccare il pulsante **Mostra simbolo** sulla mappa.

Aggiunta di luoghi preferiti

Toccare PREFERITI o un qualsiasi gruppo selezionato creato per visualizzare i luoghi in esso contenuti. È possibile salvare un luogo nei gruppi di preferiti dalle schermate Indirizzo, Luoghi recenti o Punti d'interesse. Per ulteriori informazioni, vedere la sezione "Aggiungi a Preferiti" a pag. 37.

Da questa schermata è possibile toccare il pulsante **Azioni** per visualizzare i comandi seguenti.

Consente di impostare il luogo selezionato come origine dell'itinerario. Utilizzare questo comando quando si calcola un itinerario a partire da un punto diverso da quello in cui ci si trova attualmente.

Nota: si riceve sempre il segnale GPS.

Consente di vedere la mappa con la destinazione preferita selezionata per poterla rivedere prima di creare un itinerario.

Consente di modificare nome, commento o posizione del gruppo per il luogo selezionato.

Toccare il pulsante per rimuovere il luogo selezionato.

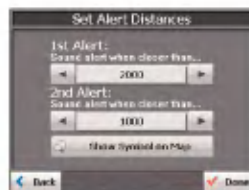

Trovare un luogo con il sistema di navigazione

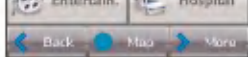
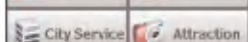
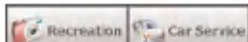
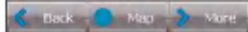
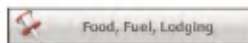

Mangiare, Carburante, Sistemazione

L'elenco Mangiare, Carburante e Sistemazione è una raccolta di centinaia di posti utili o interessanti, organizzati in categorie per una facile individuazione. È ad esempio possibile utilizzare il navigatore per guidarci fino a un supermercato, un hotel, un ristorante o un distributore di carburante.

Dal menu di navigazione, toccare il pulsante **Mangiare, Carburante e Sistemazione**. Viene visualizzata la prima categoria popolare di Mangiare, Carburante e Sistemazione, come rappresentato in figura.

Il pulsante **Altro** situato nella seconda schermata di Mangiare, Carburante e Sistema visualizza l'elenco di tutte le categorie (vedere figura).

È possibile trovare una categoria toccando il pulsante **Mostra/nascondi tastiera**  e immettendo il testo nel campo della categoria del punto d'interesse. Il sistema di ricerca avanzata visualizza automaticamente le categorie dei punti d'interesse che corrispondono ai caratteri immessi. Un'alternativa consiste nell'utilizzare i pulsanti **Sfoglia** per cercare nell'elenco delle categorie dei punti d'interesse.

Quando si seleziona una categoria, il sistema di navigazione visualizza automaticamente le voci della categoria e la distanza di ogni categoria dalla posizione corrente. Selezionare la voce desiderata e toccare il pulsante **Avanti** per visualizzare la destinazione selezionata sulla mappa, quindi toccare **VAI!** per calcolare l'itinerario.

Trovare un luogo con il sistema di navigazione



1. Categorie dei punti d'interesse



2. Posizioni dei punti d'interesse

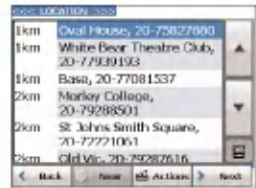

3. Mostra sulla mappa



Dalla schermata delle azioni delle voci, scegliere il pulsante Ordina per ABC per visualizzare le voci della categoria in ordine alfabetico.

Sottocategorie

Molte categorie hanno sottocategorie per poter offrire un elenco di scelte ancora più vasto. Ad esempio, "Distributore di carburante" può avere molte sottocategorie, ognuna delle quali rappresenta una marca di benzina.

Ciò è verso allo stesso modo per "Hotel", oppure per "Ristoranti" in cui le sottocategorie rappresentano diversi tipi di cibo, come ad esempio Americano, Italiano e Francese (figura sotto).



Trovare un luogo con il sistema di navigazione

● Ricerca vicino a un luogo

È possibile toccare il pulsante Vicino per determinare l'area del luogo in cui si desidera cercare un posto specifico, ad esempio un distributore, hotel o ristorante.

Le opzioni disponibili sono elencate di seguito.

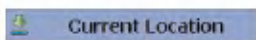

Consente di cercare nelle vicinanze della posizione attuale.

Si tratta del valore predefinito.

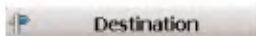

Consente di cercare nelle vicinanze di una destinazione specificata.

Ad esempio, si conosce la destinazione generale ma non molto di più sui luoghi d'interesse in zona.

È possibile utilizzare il sistema di navigazione per individuare le attrazioni turistiche più interessanti per sé stesso, la propria famiglia o per gli amici. Si noti che questo pulsante è abilitato solo quando è immessa una destinazione.

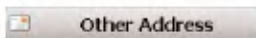

Consente di cercare nelle vicinanze di un altro indirizzo. Ad esempio, si è selezionata una destinazione ma lungo la strada si decide di fermarsi in un altro posto. È possibile utilizzare questa funzione per cercare ristoranti, sistemazioni, siti storici o qualsiasi altra cosa nelle vicinanze di quel luogo.



Immettere la distanza del luogo per cercare un posto specificato. Se ad esempio si immette la distanza 5 km, il sistema di navigazione cerca solo all'interno di un raggio di cinque chilometri.

Quando si seleziona un raggio di ricerca esteso, il rischio è di trovare troppi luoghi che possono rendere più difficile la ricerca del posto desiderato. È consigliabile iniziare con una ricerca limitata a un raggio di dimensioni inferiori, allargandolo via via se necessario.



Se non si specifica un raggio di ricerca, il sistema di navigazione esegue la ricerca nell'intera mappa.

Trovare un luogo con il sistema di navigazione



Consente di personalizzare l'elenco dei punti d'interesse mostrando o nascondendo i simboli della categoria dei punti d'interesse non desiderati.

Quando si nasconde una categoria, viene visualizzato un contrassegno rosso.

Questo contrassegno significa solo che il simbolo della categoria non apparirà sulla mappa. I luoghi della categoria continuano a essere disponibili. Il simbolo di una categoria può essere sempre mostrato o nascosto selezionando la categoria e toccando il pulsante **Mostra simbolo sulla mappa**.

 Show Symbol on Map

 Hide Symbol on Map

● Azioni

Una volta selezionato un punto d'interesse, toccare il pulsante **Azioni** per visualizzare i seguenti comandi.

Consente di impostare il luogo selezionato come origine dell'itinerario. Utilizzare questo comando quando si calcola un itinerario a partire da un punto diverso da quello in cui ci si trova attualmente.

Nota: si riceve sempre il segnale GPS.

 Set as Origin

Consente di mostrare la mappa con la destinazione visualizzata per poterla rivedere prima di creare un itinerario.

 Show on Map

Consente di aggiungere un punto d'interesse all'elenco dei luoghi preferiti. Per ulteriori informazioni, vedere la sezione "Preferiti" a pag. 38.

 Add to My Favorites

Consente di ordinare le voci della categoria selezionata alfabeticamente o per distanza dalla posizione corrente.

 Sort by ABC

 Sort by Distance

Visualizza le informazioni relative all'indirizzo del luogo selezionato.

 Information



Il sistema di navigazione inizialmente visualizza le voci per distanza.

Trovare un luogo con il sistema di navigazione

Elenco Svolta dopo svolta

Una volta immessa una destinazione e calcolato un itinerario, in alto nella schermata della Mappa viene visualizzata la barra delle **Direzioni** contenente le seguenti informazioni:

- La direzione della prossima svolta
- La distanza per la prossima svolta
- Il nome della strada della prossima svolta

Quando si tocca la barra delle **Direzioni** o si fa clic sul pulsante **Svolta dopo svolta**  nel menu Mappa, Aspetto, il sistema di navigazione visualizza un gruppo completo di istruzioni svolta dopo svolta dal punto corrente alla destinazione selezionata.

Utilizzare i pulsanti di Scorrimento per spostarsi su e giù nell'elenco delle direzioni.

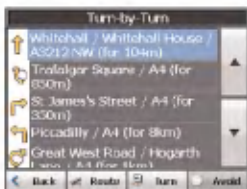
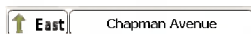

Le opzioni disponibili sono le seguenti:

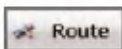

Il pulsante **Percorso** visualizza l'intero itinerario nella schermata della Mappa, con in più la distanza di viaggio e il tempo di viaggio rimanente stimato (ETR, Estimated Travel Time Remaining).

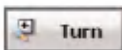

Il pulsante Mostra **Svolta** visualizza la svolta successiva sulla schermata Mappa, incluso il nome della strada, la distanza da essa e la direzione di svolta.

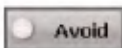

Il pulsante **Evita** consente di evitare svolte selezionate nell'elenco delle direzioni. Il sistema di navigazione provvedere automaticamente a ricalcolare l'itinerario. Si noti che quando si esclude una svolta, l'itinerario ricalcolato può richiedere più tempo.

Trovare un luogo con il sistema di navigazione

Visualizza percorso o Cancella percorso

Dal menu Mappa, Aspetto è possibile toccare il pulsante **Visualizza percorso**  che consente di visualizzare una panoramica del percorso completo sulla schermata della Mappa, la distanza di guida totale per la destinazione, il tempo di viaggio stimato e l'indirizzo di destinazione completo.



Dal menu di navigazione. Il pulsante **Cancella percorso**  interrompe la navigazione corrente e cancella l'itinerario. Questo pulsante è attivo solo dopo che è stata impostata una destinazione.

Evita strade

Questa funzione permette di escludere permanentemente determinate strade dai calcoli del proprio percorso. Utilizzare questa funzione quando si desidera evitare strade congestionate, strade a pagamento o vie non sicure.

Dal menu Mappa, Aspetto toccare il pulsante **Evita strade**. Viene visualizzata la schermata Evita strade, che visualizza i gruppi Strade a pagamento e Evita strada.

1. Evita strade
2. Visualizza i gruppi

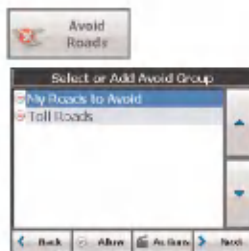

Trovare un luogo con il sistema di navigazione

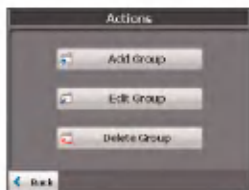

3. Aggiungere un gruppo



4. Immettere il nome del gruppo

Gruppi Evita strada

Dalla schermata Evita strade, toccare il pulsante **Azioni**. La schermata Azioni consente di selezionare i comandi seguenti:

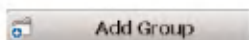

Crea un nuovo gruppo di strade da evitare. È ad esempio possibile creare un gruppo chiamato "Strade di Roma", dove si impostano le strade della città da evitare.

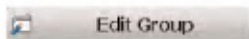

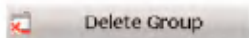

Quando si tocca il pulsante Aggiungi gruppo, appare la schermata Gruppo Evita strade. Immettere il nome del gruppo e toccare Salva.



Selezionare un gruppo e toccare questo pulsante per modificare il nome del gruppo. Quando si tocca il pulsante Modifica gruppo, appare la schermata Gruppo Evita strade che visualizza il nome del gruppo. Modificare il nome del gruppo e toccare Salva. Viene visualizzato il nuovo nome nella schermata Evita strade.

Selezionare un gruppo e toccare questo pulsante per rimuovere il gruppo dalla schermata Evita strade. Vengono rimosse anche le voci delle strade presenti in questo gruppo.

Trovare un luogo con il sistema di navigazione

Quando si seleziona un gruppo è possibile toccare il pulsante **Consenti**  **Allow** o **Evita**  **Avoid** per includere o escludere tutte le strade che si trovano in quel gruppo.

Luoghi di Evita strada

Quando si tocca il gruppo Predefinito o Evita strade, il sistema di navigazione visualizza la schermata del gruppo, la quale consente di selezionare le strade da evitare. Da questa schermata è possibile utilizzare i pulsanti **Consenti** o **Evita** per includere o escludere una strada selezionata quando si calcola un itinerario.

1. Visualizza strade

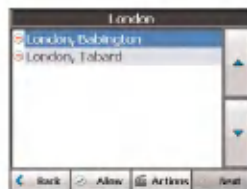

2. Aggiungì strada

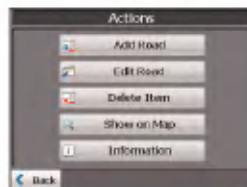

3. Immetti nome della strada



4. Mostra sulla mappa



Trovare un luogo con il sistema di navigazione

Da questa schermata è possibile toccare il pulsante **Azioni** per selezionare i comandi seguenti:

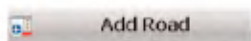

Consente di selezionare una strada. Viene visualizzata una schermata di indirizzo che consente all'utente di specificare città e via. Una volta completato l'aggiornamento delle informazioni sulla strada, toccare il pulsante **Salva**.

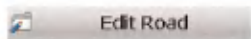

Consente di rinominare la strada e selezionare un gruppo differente. Una volta eseguire le modifiche, toccare il pulsante **Salva**.

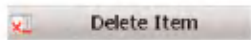

Selezionare una strada e toccare questo pulsante per rimuovere la strada dal gruppo. Il sistema di navigazione non riconoscerà più la voce rimossa come strada da evitare.

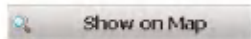

Consente di mostrare la mappa con la destinazione visualizzata per poterla rivedere prima di creare un itinerario.

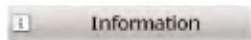

Visualizza le informazioni relative all'indirizzo del luogo selezionato.

Impostazioni del sistema di navigazione

Dai menu Luoghi selezionati e Mappa, Aspetto è possibile toccare il pulsante Impostazioni per visualizzare l'omonimo menu (vedere figura).

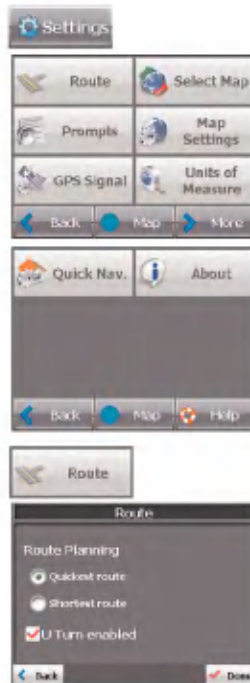

Pianificazione dell'itinerario

È possibile toccare il pulsante **Percorso** nel menu Impostazioni per specificare il tipo di itinerario e se permettere le inversioni a U (vedere figura).

Se la destinazione è corretta, è possibile istruire il sistema di navigazione su come calcolare l'itinerario toccando le opzioni Percorso più rapido or Percorso più breve (vedere figura).

Pianificazione dell'itinerario: L'opzione Percorso più rapido seleziona l'itinerario che impiega meno tempo. Percorso più rapido è il valore predefinito.

L'opzione Percorso più breve seleziona l'itinerario che totalizza la distanza più breve. È opportuno tenere presente che il percorso più breve non necessariamente è quello più rapido, dato che su alcune strade è possibile viaggiare più velocemente che su altre.

Inversione di marcia abilitata: Questa casella di controllo consente di istruire il sistema di navigazione a includere le inversioni a U nel calcolo di un itinerario.



La generazione del percorso non calcola le deviazioni stradali, le fermate e i ritardi lungo il percorso.

Impostazioni del sistema di navigazione

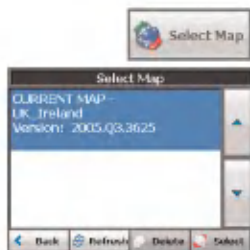

Seleziona mappa

Questa funzione consente di cambiare la mappa correntemente selezionata in un'altra mappa salvata sulla scheda di memoria SD.

Se si desidera memorizzare altre mappe sulla scheda di memoria, vedere "Uso del software" a pag. 61.

Il pulsante **Seleziona mappa** del menu Opzioni consente di visualizzare le mappe salvate sulla scheda di memoria SD. La schermata Seleziona mappa visualizza i dettagli relativi alla mappa e i numeri di versione. Nella parte superiore dell'elenco appare la mappa correntemente selezionata.

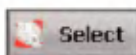

Seleziona mappa presenta i comandi seguenti:

Consente di impostare una mappa selezionata come mappa corrente.

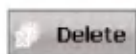

Consente di rimuovere in modo permanente una mappa selezionata.

Nota: non è possibile selezionare la mappa corrente.

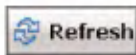

Consente di aggiornare la schermata quando nel dispositivo viene inserita una nuova scheda di memoria.



Indicazioni

Durante la navigazione è possibile selezionare i tipi di notifiche vocali e visuali che si desidera utilizzare. Dal menu Impostazioni, toccare il pulsante **Indicazioni**. Viene visualizzata la schermata Indicazioni (vedere figura).



● Indicazioni vocali

Avviso velocità: questo messaggio avvisa il guidatore che la vettura ha superato il limite di velocità. Il messaggio non è attivo finché non viene attivato.

Ricalcolo del percorso: messaggio generato quando il navigatore ricalcola un nuovo itinerario. Il messaggio non è attivo finché non viene attivato.

Segnale GPS inaffidabile: questo messaggio avvisa che il segnale GPS è troppo debole e inaffidabile per la navigazione.

Il messaggio viene generato automaticamente.

Guida con prudenza: consiglio amichevole all'inizio di ogni viaggio. Il messaggio viene generato automaticamente.

● Indicazioni vocali

Testo: indicazioni direzionali visualizzate in forma scritta.

Simboli: indicazioni direzionali visualizzate graficamente, come ad esempio una freccia.

Nessuno: nessuna indicazione direzionale visualizzata.



Impostazioni mappa

È possibile utilizzare il pulsante **Impostazioni mappa** nel menu Impostazioni per personalizzare la visualizzazione della mappa (vedere figura).

Le impostazioni delle mappe sono le seguenti:

Orientamento mappa

Dritto in alto: questa opzione orienta la mappa in modo che la direzione in avanti si trovi sempre in alto.

Nord in alto: questa opzione orienta la mappa in modo che il Nord si trovi sempre in alto.

Usa zoom automatico: quando questa opzione è selezionata, lo zoom diviene correlato alla velocità. Lo zoom è inferiore a elevata velocità, visualizzando un'area più estesa della mappa, mentre è superiore a bassa velocità, visualizzando un'area più ridotta della mappa.

Se si cambia il fattore di zoom manualmente, la funzione di Zoom automatico torna al suo livello di sistema dopo alcuni secondi di inattività.

Usa scritte più grandi: questa opzione aumenta la dimensione dei nomi delle strade per facilitare la lettura della mappa.

Impostazioni del sistema di navigazione

Impostazioni GPS

Il navigatore utilizza il ricevitore GPS per individuare la posizione dell'utente corrente sulla terra. I segnali GPS vengono acquisiti automaticamente e la posizione del veicolo viene aggiornata costantemente. Il GPS può impiegare alcuni minuti per individuare la posizione iniziale. Per ottenere i migliori risultati, il GPS deve avere un ampio spazio di azione.

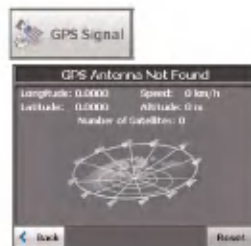

Questa schermata visualizza le informazioni GPS seguenti:

- Longitudine – Distanza angolare Est o Ovest sulla superficie della Terra, misurata in gradi a partire dal meridiano di un particolare punto rispetto al primo meridiano di Greenwich in Inghilterra.
- Latitudine – Distanza angolare, misurata a Nord o a Sud dell'equatore, di un punto sulla superficie della Terra.
- Velocità – Velocità di movimento, espressa in chilometri o miglia all'ora.
- Altitudine – Altezza sul livello del mare.
- Le linee verdi che appaiono sull'immagine del satellite rappresentano i satelliti che stanno inviando segnali GPS al ricevitore.

Unità di misura

Dal menu Impostazioni, scegliere il pulsante **Unità** di misura per specificare le unità di misura da utilizzare nel sistema.

- Britannico – Iarde o miglia
- Metrico – Metri o chilometri



Impostazioni del sistema di navigazione

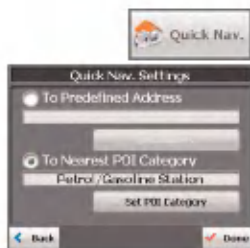

Navigazione rapida

È possibile definire la posizione di navigazione rapida selezionando la categoria A indirizzo predefinito o a Punto d'interesse più vicino nella schermata di navigazione rapida della schermata Impostazioni.

Quando è selezionata la posizione, è possibile navigare fino all'indirizzo toccando il pulsante Casa

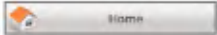
 che si trova nel menu Luoghi selezionati.

Ad esempio, se si è selezionato "Distributori di carburante" come destinazione di navigazione rapida, facendo clic sul pulsante Casa il sistema di navigazione crea automaticamente un itinerario per la clinica o l'ospedale più vicino.



Informazioni

Toccare il pulsante **Informazioni**  per visualizzare la versione di navigazione e le informazioni sul copyright (vedere figura).



Il navigatore è già installato sul dispositivo proprietario, ma per aggiungere o cambiare le mappe è necessario installare Navigation Console sul proprio PC.

Requisiti del PC

Per installare e utilizzare la Console, il PC deve soddisfare i seguenti requisiti.

- Microsoft Windows 2000 o XP
- Uno spazio libero minimo di 300 MB per i file temporanei
- Una connessione a Internet per la registrazione in linea

Installazione della Console

Per installare Navigation Console:

1. Inserire il disco fornito a corredo del navigatore nell'unità CD-ROM del PC. Viene avviata l'installazione guidata di Navigation Console, che consente di scegliere la lingua da utilizzare per il processo di installazione. Dopo avere selezionato la lingua desiderata, fare clic su **OK**.
2. Leggere il messaggio di benvenuto fare clic su **Avanti**.
3. Dalla schermata Seleziona cartella, accettare la cartella predefinita oppure selezionare una cartella diversa in cui installare Navigation Console. Fare clic su **Avanti**.
4. Dalla schermata Lingua, selezionare la lingua predefinita. Fare clic su **Avanti**.
5. La schermata di conferma visualizza un riepilogo delle scelte di installazione. Se si è pronti per eseguire l'installazione, fare clic su **Avanti**. La finestra di stato dell'installazione visualizza l'andamento del processo.
Facendo clic su NavigationApps>Navigation Console dal menu Programmi di Windows.

6. Se si desidera cambiare la lingua selezionata o la cartella prima dell'installazione, fare clic su **Indietro**, eseguire le modifiche e tornare alla schermata di conferma, da cui poi scegliere **Avanti**.
7. Al completamento dell'installazione, fare clic sul pulsante Fine per chiudere l'installazione guidata. È possibile aprire la Console facendo clic su NavigationApps>Navigation Console dal menu Programmi di Windows.

Installazione del software di navigazione

Per installare il software del navigatore:

1. Inserire il disco fornito a corredo del navigatore nell'unità CD-ROM del PC per avviare Navigation Console.
2. Verificare che il software proprietario del navigatore sia caricato e in esecuzione. Verificare che il dispositivo sia collegato al PC.
3. Fare clic sul pulsante **Installa Software**  per installare il visualizzatore di Foto e Navigatore sul proprio dispositivo.
4. Viene visualizzato il Contratto per l'utente finale (EULA, End-User License Agreement). Leggere attentamente il contratto e scegliere **Sì, accetto**.
5. Viene indicata una cartella di installazione predefinita. Scegliere **Sì** per selezionare la cartella di installazione predefinita dell'applicazione, oppure scegliere **No** per specificare un'altra cartella.
Viene visualizzata la finestra di selezione della cartella. Selezionare una cartella nel dispositivo e fare clic su **OK**.
6. La finestra di stato dell'installazione visualizza l'andamento del processo.

7. Viene visualizzata una finestra contenente le istruzioni operative.
8. Una volta che il software del navigatore è stato installato con esito positivo, viene visualizzata la finestra di installazione riuscita.

Trasferimento di una mappa sulla scheda di memoria SD

1. Collegare il lettore di schede al PC desktop tramite un cavo USB.
2. Inserire la scheda SD nel lettore.
3. Selezionare le mappe richieste (fare attenzione alle dimensioni della scheda di memoria). Fare clic su **Cambia** (in basso a destra) e selezionare **Disco rimovibile**.
4. Fare clic su **Installa/rimuovi mappe** nella barra degli strumenti.
5. Rimuovere la scheda SD dal lettore e inserirla nel dispositivo di navigazione.



Sebbene sia possibile trasferire una mappa direttamente nella scheda di memoria SD collegando il dispositivo al PC tramite un cavo USB, è molto più veloce copiare la mappa sulla scheda SD utilizzando il lettore. Il trasferimento di una mappa direttamente sul dispositivo deve essere considerata solo per file estremamente piccoli.

Barra degli strumenti della Console

Nella barra degli strumenti di Navigation Console sono disponibili le seguenti opzioni:



Questo pulsante consente di installare il sistema di navigazione sul dispositivo.

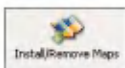

Questo pulsante consente di installare o rimuovere una mappa. Per ulteriori informazioni, vedere la sezione "Installazione di una mappa" a pag. 61.



Questo pulsante consente di personalizzare una mappa installata. Per ulteriori informazioni, vedere la sezione "Interfaccia schermata di ritaglio mappe" a pag. 62.



Questo pulsante consente di scaricare un elenco di luoghi preferiti dal PC nel gruppo Preferiti del dispositivo. Per ulteriori informazioni, vedere la sezione "Importazione di un Preferito" a pag. 61.

Importazione di un file .CSV

1. Da Navigation Console, fare clic su Mappa standard. In questo modo vengono abilitate le funzioni Installazione mappa e Importazione preferiti.
2. Fare clic sul pulsante Importazione preferiti. Viene visualizzata la finestra di conversione.
3. Selezionare il file .csv, specificare il nome di una categoria e fare clic sul pulsante Converti. L'area del report visualizza un messaggio che notifica l'avvenuta conversione del file e che questo è pronto per essere scaricato.



Importazione di un Preferito

È possibile scaricare un elenco di luoghi preferiti dal PC al dispositivo. L'elenco deve essere contenuto all'interno di file .csv. Come parte della procedura di scaricamento (download), i file .csv vengono convertiti in formato .dat per essere memorizzati sul dispositivo utilizzando l'utility Navigation Conversion.

Struttura file importazione preferiti

La struttura del file di importazione dei Preferiti deve essere in formato .csv (Comma-Separated Values).

Nome	Commento	Long.	Lat.	CAP	Città	Via	Numero casa
Luogo preferito 1	Commento 1 conversione Preferiti di navigazione	39.21370	38.78903	8033	Monaco	Ariboweg	173

Longitudine e Latitudine sono valori numerici. Tutti gli altri valori sono stringhe. Se un valore stringa contiene una virgola, il campo deve avere le virgolette. valore della colonna separato da una virgola dal valore di colonna successivo e a ogni linea inizia una nuova riga.

Il navigatore viene fornito con il software di navigazione installato sulla scheda di memoria SD insieme a una serie di mappe. In questa sezione vengono riportate le informazioni relative all'installazione di altre mappe da Navigation Console. Per ulteriori informazioni sull'installazione di Navigation Console, vedere "Requisiti di installazione di Navigation" a pag. 57.

Interfaccia della schermata mappa

In Navigation Console, viene visualizzata una raccolta di mappe.

Standard Maps : Mappe che possono essere installate dal CD.

My Maps : Mappe personalizzate a partire da una mappa standard. Ad esempio, la creazione di una mappa di Londra a partire dalla mappa standard di Regno Unito e Irlanda.

Installed Maps : Mappe correntemente presenti sulla scheda di memoria.

Installazione di una mappa

È possibile installare una mappa selezionandola dal riquadro Mappe standard in Navigation Console e facendo clic sul pulsante **Installa/rimuovi mappe**. Viene visualizzata la finestra del dispositivo di destinazione.

Selezionare la scheda di memoria. Nel riquadro della quantità di memoria del dispositivo di destinazione appare la quanti di memoria disponibile per la scheda di memoria SD. La mappa installata appare nel riquadro Mappe installate.

1. Seleziona mappa



2. Fare clic su Installa mappa
3. Caricamento mappa
4. Dispositivo di destinazione e spazio
5. Mappe installate

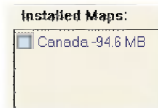
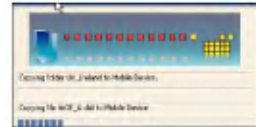

Interfaccia schermata di ritaglio mappe

A causa delle limitazioni di memoria della scheda SD, può essere preferibile personalizzare una mappa standard selezionando l'area desiderata. Se ad esempio si visitano diverse città Europee per lavoro, può essere preferibile non installare le mappe intere dei paesi interessati.

È possibile ritagliare una mappa standard dalla schermata di ritaglio mappe di Navigation. Selezionare una mappa standard e fare clic su

Ritaglia mappa  per aprire la schermata di ritaglio mappe.

Per consentire di muovere, visualizzare e impostare l'area della mappa, sono disponibili una serie di utili strumenti:



Lo strumento **Panoramica** consente di spostare la mappa su, giù, sinistra o destra.



Lo strumento **Zoom** consente di aumentare o ridurre il dettaglio della mappa. Lo zoom + o – può essere eseguito anche tramite l'apposita barra di scorrimento.



Lo strumento **Ritaglia** consente di impostare l'area della mappa che si desidera ritagliare. Una volta selezionata la messa a fuoco con l'apposito strumento (descritto sotto), fare clic su **Ritaglia** per impostare un'area della mappa standard.



Lo strumento **Taglia** consente di creare una mappa personalizzata dell'area impostata.

Messa a fuoco sulla mappa

Per centrare la mappa e poter così impostare l'area desiderata, sono disponibili una serie di utili strumenti. È ad esempio probabile che si desideri impostare il Centro di Londra come centro della mappa. Se si sta creando una mappa di una piccola area locale, è plausibile che il centro venga assegnato a un luogo particolare, come ad esempio un ufficio o un hotel.



Lo strumento **Indirizzo** consente di impostare l'origine della mappa in una Città, Indirizzo di via o Incrocio. La finestra Indirizzo contiene i pulsanti **Mostra** e **Imposta** per visualizzare e impostare la messa a fuoco della mappa.



Lo strumento **PDI** consente di impostare l'origine della mappa in un punto d'interesse. La finestra dei punti d'interesse visualizza tutte le categorie nel riquadro di sinistra. Quando si seleziona una categoria, nel riquadro di destra appaiono gli elementi associati alla categoria. È possibile utilizzare i pulsanti **Mostra PDI** e **Imposta PDI** per visualizzare e impostare la messa a fuoco della mappa.

Lo strumento **Seleziona** consente di impostare l'origine della mappa tramite una sottoregione predefinita. In un riquadro a destra della mappa viene visualizzato un elenco di sottoregioni. Quando si fa clic su una sottoregione, viene evidenziata l'area relativa.



Messa a fuoco della mappa tramite l'itinerario

Il software Navigation supporta la funzione per ritagliare il percorso che consente di creare una mappa composta dai punti di un itinerario. Per creare il percorso è necessario specificare due o più punti. Una volta creato l'itinerario, è possibile una mappa partendo dalle specifiche dell'itinerario.

Fare clic sullo strumento **Percorso**. Viene visualizzato il riquadro Percorso. Utilizzare gli strumenti **Indirizzo** e **PDI** per impostare i punti dell'itinerario. Fare clic sul pulsante **Crea percorso**. L'itinerario viene evidenziato in blu. Fare clic sullo strumento **Ritaglia mappa**.

I comandi disponibili sono i seguenti:

Consente di centrare la mappa sul punto selezionato.



Consente di eliminare il punto selezionato.



Consente di eliminare tutti i punti selezionati.



Consentono di spostare su o giù un punto selezionato.



È possibile selezionare la quantità di area circostante inclusa lungo il percorso dell'itinerario, misurata in chilometri e miglia.

: **Corridor**

È possibile selezionare il percorso più rapido, determinato dal limite di velocità, oppure quello fisicamente più breve.

: **Route**



Ritaglia mappa

Una volta impostata l'area della mappa, fare clic sullo strumento **Ritaglia mappa** . Viene visualizzata la schermata Ritaglia mappa (vedere figura).

È necessario immettere il nome della mappa e una descrizione. Se si inserisce un nome già esistente, Navigation richiede di immetterne uno diverso.

È possibile utilizzare il pulsante Stima per visualizzare la dimensione della mappa. Si tratta di una funzione molto importante quando lo spazio in memoria è limitato.

Carica mappa

In Navigation Console, il comando Strumenti > Aggiorna dati nuove mappe consente di aggiornare quanto visualizzato.

Selezionare la mappa che si desidera caricare facendo clic sull'immagine della mappa o selezionando la mappa dall'elenco. Un segno di spunta rappresenta una mappa selezionata.

Dal riquadro Dispositivo di destinazione, fare clic sul pulsante **Cambia** per specificare se installare o meno la mappa. È possibile scegliere Disco rimovibile. Dopo aver selezionato il dispositivo di destinazione e confermato di disporre di memoria sufficiente, fare clic sul pulsante **Installa/rimuovi mappe**. Le mappe selezionate vengono installate nel riquadro Mappe installate.

Rimuovi mappa

Nel riquadro Dispositivo di destinazione, fare clic sul pulsante **Cambia** e selezionare la posizione da cui rimuovere la mappa. È possibile scegliere Disco rimovibile. Il riquadro Mappe installate viene aggiornato.

Il riquadro Mappe installate visualizza l'elenco di tutte le mappe caricate disponibili. Selezionare la mappa che si desidera rimuovere selezionando la casella corrispondente. Fare clic sul pulsante **Installa/rimuovi mappe** per rimuovere la mappa selezionata.

Photo Viewer consente di visualizzare foto sul proprio palmare. Questa applicazione riconosce i file JPG, GIF (non animate) e BMP. Le funzioni principali di Photo Viewer consentono di ingrandire/rimpicciolire, ruotare un'immagine e visualizzare una serie di immagini come sequenza in una presentazione.



Istruzioni di base

È possibile aprire Photo Viewer facendo clic su Photo Viewer nel menu Origine (vedere figura).



Selezione di un'immagine

Quando si apre Photo Viewer viene visualizzata la schermata di selezione, che mostra le cartelle di livello superiore del dispositivo (vedere figura).

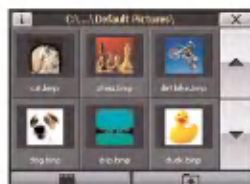

Fare clic sull'icona della cartella per visualizzare le sue sottocartelle e i file immagine JPG, GIF e BMP.

È possibile toccare i pulsanti freccia **Pag. su** e **Pag. giù** per visualizzare le sottocartelle e i file immagine nella cartella corrente.



È possibile toccare il pulsante di **Cartella superiore** per visualizzare la cartella immediatamente superiore nella gerarchia.

Visualizzazione delle foto



È possibile utilizzare il pulsante Presentazione per visualizzare tutte le immagini JPG, GIF e BMP nella cartella corrente in modalità Presentazione. Photo Viewer può mostrare automaticamente tutte le immagini a schermo intero a una determinata velocità. È sufficiente toccare una volta la schermata per interrompere la presentazione, toccarla nuovamente per tornare alla schermata di selezione dell'immagine.



È possibile toccare il pulsante Esci per chiudere Photo Viewer e tornare al menu Origine.



Visualizza immagine

Toccare l'icona del file immagine da visualizzare. Nella schermata di visualizzazione appare l'immagine selezionata (vedere figura).

Dalla schermata di visualizzazione è possibile utilizzare i seguenti pulsanti:



I tasti freccia **Immagine precedente** e **Immagine successiva** consentono di visualizzare in sequenza i file immagine che si trovano nella cartella selezionata.



Il pulsante **Ruota** consente di ruotare l'immagine in senso orario. A ogni pressione si ottiene una rotazione di 90 gradi.



Il pulsante **Presentazione** consente di visualizzare tutte le immagini JPG, GIF e BMP nella cartella corrente in modalità Presentazione. Photo Viewer visualizza automaticamente tutte le immagini a schermo intero a una determinata velocità. È sufficiente toccare una volta la schermata per interrompere la presentazione, toccarla nuovamente per tornare alla schermata di visualizzazione dell'immagine.



I pulsanti **Zoom +** e **Zoom -** consentono di aumentare o ridurre il dettaglio dell'immagine.



Il pulsante **Freccia** di ritorno consente di tornare alla schermata di selezione delle immagini.

Impostazioni di configurazione del dispositivo

È possibile cambiare le impostazioni del sistema toccando il pulsante **Configurazione**. La schermata di configurazione mostra tutte le impostazioni del sistema che è possibile modificare (vedere figura).

Toccare il pulsante **Indietro** per tornare alla schermata precedente.

Impostazioni della lingua

Questa schermata consente di selezionare la lingua da utilizzare per la visualizzazione della schermata e per le indicazioni vocali.

Luminosità

Questa schermata consente di determinare la luminosità dello schermo. È possibile impostare quanto per quanto tempo la retroilluminazione deve restare accesa prima di spegnersi quando il dispositivo è alimentato a batteria o con alimentatore.

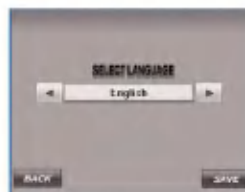

Risoluzione dei problemi

- Se si desidera riprodurre questo prodotto in modo corretto, accertarsi della presenza degli stessi programmi (presenti nella cartella LGE) e mappe (presenti nella cartella LGE) sulla SD-CARD fornita da LGE.
- Non cancellare o modificare il contenuto della cartella LGE!
(Poiché contiene dati importanti per il visualizzatore Foto e Navigatore, e non funzionerebbero causa di utilizzo errato.)
- Non eliminare dati interni del prodotto utilizzando ActiveSync.
(Poiché contiene dati importanti per il visualizzatore Foto e Navigatore, e non funzionerebbero causa di utilizzo errato.)

Formato delle immagini

Photo Viewer non supporta la visualizzazione di immagini più grandi di 1,6 GB o salvate in un formato non supportato. Se l'immagine è troppo grande viene visualizzato il messaggio di avviso di Errore caricamento, mentre se è in un formato non supportato, viene visualizzato il messaggio che notifica che l'immagine non è in uno dei formati JPG, GIF o BMP.

- JPG: le dimensioni del file immagine devono essere inferiori a 1600 megapixel.
- BMP: le dimensioni del file immagine devono essere inferiori a 500 megapixel.
- GIF: le dimensioni del file immagine devono essere inferiori a 500 megapixel.

Impossibile identificare la posizione corrente. (il GPS non riceve)

Il GPS non può essere utilizzato all'interno e deve essere collegato all'alimentazione con l'alimentatore CA su una vettura situata in un punto il cui il cielo è ben visibile.

Quando il GPS effettua il collegamento iniziale, impiega generalmente circa 10 minuti raggiungere la normale operatività, ma la velocità di connessione può variare a seconda delle condizioni meteo e degli ostacoli circostanti.

Se il collegamento del GPS resta instabile per un lungo periodo di tempo, eseguire i seguenti tentativi.

- Controllare se il prodotto è collegato all'alimentazione.
- Controllare se il retro del prodotto GPS si trovi in un punto in cui il cielo è ben visibile.
- In presenza di palazzi o di alberi, spostarsi in un luogo privo di ostacoli.
- Controllare le condizioni di ricezione del GPS dal menu del GPS.



Impossibile ascoltare la guida vocale.

La guida vocale può essere attivata selezionando CONFIGURAZIONE. Tuttavia durante la guida viene attivata comunque la funzione della guida vocale.

Se il volume è troppo basso, regolarlo utilizzando i comandi sul lato sinistro. Se il volume è disattivato, premere il pulsante AV OFF sul lato destro.

Impossibile visualizzare la mappa.

Impossibile visualizzare la mappa anche dopo aver eseguito i comandi dal menu di navigazione.

Questa situazione si verifica quando i dati nella memoria sono danneggiati. Eliminare tutti i dati presenti nella memoria e installare nuovamente i dati.

Se il problema persiste dopo l'installazione, contattare il centro di assistenza.

Non è possibile eseguire l'aggiornamento dei dati della mappa e delle aree pericolose.

I dati della mappa devono essere aggiornati periodicamente.

Fare riferimento alla pagina Web per maggiori dettagli sull'aggiornamento dei dati.

La guida del percorso può risultare differente dal percorso effettivo. (Errore di guida del percorso)

- Strada eccessivamente parallela.
- L'angolo di diramazione della strada è minimo.
- In presenza di una strada adiacente durante le svolte
- Guidando su strade che si restringono rapidamente.
- Guidando in montagna o su strade molto curve.
- Quando i luoghi di partenza, passaggio e arrivo sono troppo vicini (entro 10 km).
- Quando i luoghi di partenza, passaggio e arrivo sono stati impostati a una distanza superiore a 1 km dalla strada.

La strada percorsa è differente da quella segnata sulla mappa dell'unità.

Anche se il GPS di solito è molto accurato, è caratterizzato da una serie di possibilità di errore.

Una volta installato il ricevitore GPS, la probabilità di errore è di 5 su 15m. Per le strade di recente costruzione, però, il problema potrebbe riguardare l'aggiornamento dei dati della mappa.

Cos'è il GPS?

Il sistema GPS (Global Positioning System, sistema di posizionamento globale) è un sistema di navigazione basato sui satelliti composto da una rete di 24 satelliti in orbita del Dipartimento della Difesa degli Stati Uniti.

Il sistema GPS è stato originariamente pensato per applicazioni militari, ma nel 1980 il governo ha reso il sistema disponibile per l'uso civile.

Il GPS lavora in qualsiasi condizione meteo, dovunque nel mondo, 24 ore al giorno.

Non occorre pagare alcuna abbonamento o installazione per utilizzare il GPS.

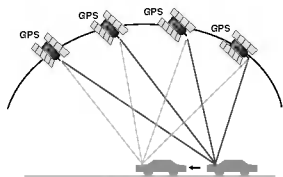

Corrispondenze alle mappe

Come già accennato, il sistema GPS utilizzato dal navigatore è suscettibile di alcuni errori. I suoi calcoli possono in alcuni casi posizionare l'utente in un punto della mappa in cui non esistono strade. In questi casi, il sistema di elaborazione capisce che il veicolo può viaggiare solo su strade e pertanto ne corregge la posizione regolandola nella strada più vicina. Questo sistema è chiamato corrispondenza alla mappa.

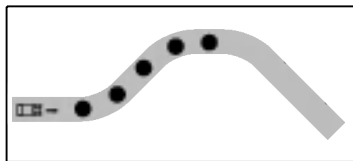

Con corrispondenza alla mappa.

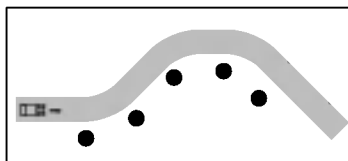

Senza corrispondenza alla mappa.

Specifiche tecniche



VOCE	SPECIFICA	COMMENTO
SISTEMA OPERATIVO	Win CE 5.0	
CPU	Centrality Atlas-II ARM9 300 Mhz	
MEMORIA	Scheda SD esterna LN700 : 256 MB LN705 : 512 MB LN710 : 1 GB LN715 : 2 GB	
SCHERMO	LCD TFT da 4 pollici Risoluzione 320 X 240 Colore 65,000 Retroilluminazione Schermo a sfioramento	LCD LG Philips CCFL (L-type) Tipo resistivo analogico
AUDIO	Mono, altoparlante interno	Max 1.5W (1EA)
GPS	SiRF star III, Internal Antenna	
NAVI	mappe completa	Guida vocale
MAPPA	Navtaq	
ALIMENTAZIONE	DC 10.5~16V	ingresso accendisigari vettura
TEMPERATURE	Di funzionamento : -10~60 °C Di conservazione : -30~80 °C	
BATTERIA integrata	1000 mAh, 3.7 V	
INTERFACCIA	Porta Mini-USB Connettore GPS esterno	USB 1.1
Multimedia	Electronic Picture Frame	Compatibile con i file BMP, JPG, GIF



Supporto diretto

Per qualsiasi altra domanda relativa al sistema di navigazione, rivolgersi al fornitore o all'assistenza tecnica:

www.lge.com/support/software.jsp

Per domande sul prodotto, visitare il nostro sito Web o contattare l'assistenza tecnica.

Lunedì – venerdì: 09.00 – 18.00

Controllata LG	Paese	Codice assistenza
LG Electronics ESPANA S.A.	SPAGNA	902 500 234
LG Electronics U.K. Ltd	U.K. / IRLANDA	0870 873 5454
LG Electronics France	FRANCIA	0825-826-822 0825-825-592
LG Electronics Deutschland GmbH	GERMANIA	01805 4737 84
LG Electronics Italia S.p.A	ITALIA	39 199600099
LG Electronics Hellas S.A	GRECIA	+30-210-4800-564/8 801 11 200 900
LG Electronics Benelux B.V	BELGIO LUSSEMBURGO Olanda	070-233-557 32-70-233-557 0900-543-5454
LG ELECTRONICS MAGYAR KFT	UNGHERIA Bulgaria	36-06-40-545454 +359-070-1-5454
LG Electronics Polska Sp. z.o.o	POLONIA	801 54 54 54
LG Electronics Portugal, S,A	PORTOGALLO	808-78-5454
LG Electronics Nordic AB	SVEZIA DANIMARCA FINLANDIA NORVEGIA	0771 41 4379 8088 5758 8000 116 587 800 18 740



Controllata LG	Paese	Codice assistenza
Austria	AUSTRIA	420 810 555 810
RUMANIA	RUMANIA	40 31 228 3542
CZECH REPUBLIC	CZECH SLOVAKIA	420 810 555 810 421 850 111 154

