



المسرح المنزلي المصغر

دليل المستخدم

الطراز: LX-D3960

(LX-D3960A, LXS-D3960V, LXS-D3960W)

الرجاء قراءة دليل المستخدم بعناية قبل تشغيل الجهاز،
واحتفظ به للرجوع إليه مستقبلاً.

هذه التصاميم والمواصفات عرضة للتغيير
بهدف إدخال تحسينات عليها وذلك دون إشعار مسبق.



MP3
CD - R/RW



PROGRESSIVE
SCAN



USB



تحذير بخصوص سلك الكهرباء

يفضل استخدام دائرة كهربائية منفصلة لكل جهاز على حده: أي أن مصدر التيار يقوم بتزويد هذا الجهاز فقط ولا يكون له أي مصادر تيار إضافية أو دوائر فرعية. راجع صفحة المواصفات في دليل التشغيل هذا كي تكون متأكدًا.

احرص على عدم زيادة العبء على مصادر التيار الموجودة بالحائط. فقد يؤدي ذلك إلى تلفها، أو خطراً الأسلاك الإضافية أو اهترائها، أو تدمير أو قطع عزل الأسلاك والذي يعد خطراً للغاية. قد تؤدي أي من تلك الظروف إلى حريق أو صدمة كهربائية. قم بفحص سلك الجهاز دورياً، وإن ظهرت أي بوادر لتلفه أو تمزقه، قم بفصله، وتوقف عن استخدام الجهاز، ثم استبدل السلك بقطعة غير مماثلة من مركز خدمة معتمد.

قم بحماية سلك الكهرباء من إساءة الاستخدام سواء كانت مادية أو ميكانيكية، مثل ليه أو تشنبة، أو ثقبه، أو غلق الباب عليه، أو المشي عليه. ليكن هناك اهتمام خاص بالنافذ ومقابس الحائط، ونقاط خروج الأسلاك من الجهاز.



تنبيه

خطر التعرض لصدمة كهربائية
ممنوع الفتح



تنبيه: لتقليل خطر حدوث صدمة كهربائية، لا تنزع الغطاء (أو الجزء الخلفي) لا توجد قطع داخلية يمكن للمستخدم صيانتها عليك الاستعانة بموظفي الصيانة المختصين للقيام بالصيانة.

يهدف رمز الفلاش المضيء هذا والمحتوي على رأس سهم والوجود بداخل مثلث متساوي الأضلاع إلى تنبيه المستخدم إلى وجود جهد كهربائي خطير بدون مادة معزولة داخل الصندوق الحاوي للمنتج، وهو ما يشكل خطراً كبيراً ينبغي بحدوث صدمة كهربائية لأي شخص.



تهدف علامة التعجب الموجودة بداخل مثلث متساوي الأضلاع إلى تنبيه المستخدم إلى وجود تعليمات تشغيل وصيانة هامة ضمن التعليمات المرفقة مع هذا المنتج.



تحذير: لتجنب خطر حدوث حريق أو صدمة كهربائية، لا تعرض هذا الجهاز للمطر أو الرطوبة.

تنبيه: لا تسد أي فتحات تهوية. يجب تنفيذ العزل طبقاً لتعليمات المصنع.

الفتحات الموجودة بالكابينة الغرض منها التهوية وضمان سلامة التشغيل وحماية المنتج من ارتفاع حرارته. يجب ألا تسد الفتحات أبداً عن طريق وضع المنتج فوق السرير أو على الكنب أو السجادة أو ما شابه. يجب ألا تضع المنتج داخل أماكن مغلقة كخزان الكتب أو الأرفف إلا إن كانت أماكن جيدة التهوية وفقاً لتعليمات المصنع.

CLASS 1 LASER PRODUCT
KLASSE 1 LASER PRODUKT
LUOKAN 1 LASER LAITE
KLASS 1 LASER APPARAT
CLASSE 1 PRODUIT LASER

تنبيه:

يحتوي هذا المنتج على نظام ليزر.

لضمان الاستخدام السليم لهذا المنتج، يرجى قراءة دليل المستخدم بعناية والاحتفاظ به للرجوع إليه مستقبلاً. وفي حال احتياج الوحدة للصيانة، اتصل بموقع خدمة معتمد (انظر إجراءات الحصول على الخدمة).

قد ينتج عن القيام بفحوصات أو تعديلات أو تنفيذ إجراءات غير المحددة هنا إلى التعرض لإشعاع خطير.

لتجنب التعرض المباشر لإشعاع الليزر، لا تحاول فتح الصندوق الحاوي. فهناك إشعاع ليزر مرئي عند الفتح. لا تركز نظرك إلى شعاع الليزر.

تنبيه: يجب عدم تعريض الجهاز للماء (المتساقط أو المتناثر)، وكذلك عدم وضع أية أشياء ممتلئة بالماء، كأواني الزهور، على الجهاز.

تنبيه:

يوجد إشعاع ليزر مرئي عند الفتح أو عند محاولة كسر الأقفال.

وضع حفظ الطاقة

يمكنك ضبط الوحدة على وضع حفظ الطاقة الاقتصادي. في حالة التشغيل، اضغط زر POWER (STANDBY/ON) واستمر في الضغط لحوالي 3 ثوان.

- لا يتم عرض أي شيء على شاشة العرض عند إيقاف تشغيل الوحدة.

للإلغاء، اضغط CLOCK، POWER (STANDBY/ON)، TIMER أو DEMO.

جدول المحتويات

مقدمة

| | |
|---|--------------------------------|
| ٢ | احتياطات الأمان |
| ٣ | جدول المحتويات |
| ٣ | قبل الاستخدام |
| ٤ | اللوحة الأمامية/اللوحة الخلفية |
| ٥ | جهاز التحكم عن بعد |

الإعداد

| | |
|-------|-------------|
| ٩-٦ | التوصيلات |
| ١٨-١٠ | قبل التشغيل |

التشغيل

| | |
|-------|---------------------------------------|
| ٢١-١٨ | تشغيل أقراص DVD أو أقراص Video CD |
| ٢٢-٢١ | تشغيل أقراص Audio CD أو أقراص MP3/WMA |
| ٢٢ | القراءة المبرمجة |
| ٢٣ | تشغيل أقراص JPEG |
| ٢٤ | تشغيل أقراص DivX |
| ٢٦-٢٥ | تشغيل الراديو |
| ٢٧ | تشغيل أشرطة الفيديو |

المرجع

| | |
|----|--------------------------|
| ٢٨ | استكشاف الأعطال وإصلاحها |
| ٢٩ | قائمة أكواد اللغات |
| ٢٩ | قائمة رموز المناطق |
| | المواصفات |

حول الرموز

حول عرض رمز

قد يظهر رمز «» على شاشة جهاز التلفزيون أثناء التشغيل. يعني هذا الرمز أن الوظيفة الموضحة في دليل المستخدم هذا غير متاحة على قرص فيديو DVD معين.

حول رموز القرص الموضوعية كتعليمات

ينطبق الموضوع الذي يحتوي عنوانه على أحد الرموز التالية فقط على القرص الممثل بهذا الرمز.

| | |
|----------------------|---|
| DVD |  |
| أقراص الفيديو |  |
| أقراص الصوت المضغوطة |  |
| أقراص MP3 |  |
| أقراص WMA |  |
| أقراص JPEG |  |
| أقراص DivX |  |

حول رموز التعليمات

 يشير إلى المخاطر التي قد تسبب ضرراً للوحدة نفسها أو تلفاً للمواد الأخرى.

 يشير إلى ميزات التشغيل الخاصة بهذه الوحدة.

 النصائح والتلميحات التي تسهل من تنفيذ المهام.

قبل الاستخدام

الأقراص القابلة للتشغيل

| | |
|----------------------|---|
| DVD |  |
| (أقراص ٨ سم / ١٢ سم) | |
| Video CD (VCD) |  |
| (أقراص ٨ سم / ١٢ سم) | |
| Audio CD |  |
| (أقراص ٨ سم / ١٢ سم) | |

وبالإضافة إلى ذلك، يمكن لهذه الوحدة تشغيل أقراص المضغوطة Video CD (VCD)، DVD±RW، DVD±R، و SVCD، CD-R، أو CD-RW التي تحتوي على عناوين صوتية أو ملفات MP3، WMA، JPEG أو DivX.

ملاحظات

- وفقاً لظروف جهاز التسجيل أو قرص CD-R/RW (أو DVD±R/RW) نفسه، لا يمكن تشغيل بعض أقراص CD-R/RW (أو DVD±R/RW) على هذه الوحدة.
- لا تقم بلصق أية أختام أو ملصقات على أي من جانبي القرص (جانبي الملصق أو جانبي التسجيل).
- لا تستخدم أقراصاً مضغوطة مصممة بشكل غير منتظم (مثل المصممة على شكل قلب أو مثنى). فقد يتسبب ذلك في خلل في التشغيل.

ملاحظات حول أقراص DVD وأقراص Video CD

قد يتم تعديل بعض عمليات تشغيل أقراص DVD وأقراص الفيديو المضغوطة Video CD بشكل متعمد بواسطة مصنعي البرامج. ولأن هذه الوحدة تعرض محتويات أقراص DVD وأقراص الفيديو المضغوطة Video CD حسبما تم تصميم القرص بواسطة مصنعي البرامج، فقد لا تتوفر بعض ميزات التشغيل الخاصة بالوحدة أو قد تتم إضافة وظائف أخرى.

راجع أيضاً التعليمات المرفقة بأقراص DVD وأقراص الفيديو المضغوطة Video CD. كما أن بعض أقراص DVD المصنعة لأغراض تجارية قد لا يمكن تشغيلها على هذه الوحدة.

كود المنطقة الخاص بجهاز عرض DVD وأقراص DVD

تم تصميم جهاز عرض DVD هذا وتصنيعه لتشغيل برامج أقراص DVD الخاصة بالمنطقة «٢». إن كود المنطقة المطبوع على ملصقات بعض أقراص DVD يشير إلى نوع جهاز العرض الذي يمكنه عرض هذه الأقراص. يمكن لهذه الوحدة عرض أقراص DVD الملصق عليها كود المنطقة «٢» أو «ALL» (الكل). إذا حاولت تشغيل أية أقراص أخرى، ستظهر الرسالة «Check Regional Code» (تحقق من كود المنطقة) على شاشة جهاز التلفزيون. قد لا تحتوي بعض أقراص DVD على ملصق كود المنطقة، ومع ذلك يحظر تشغيلها كنتيجة لقيود مناطق التشغيل.



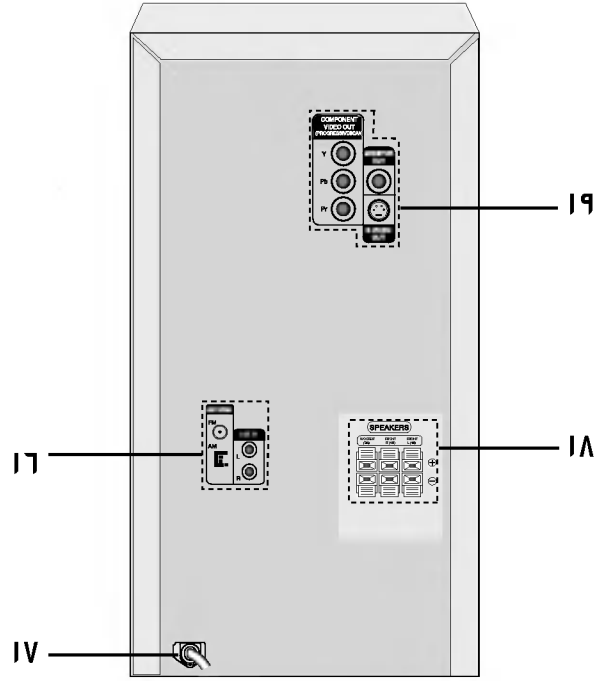
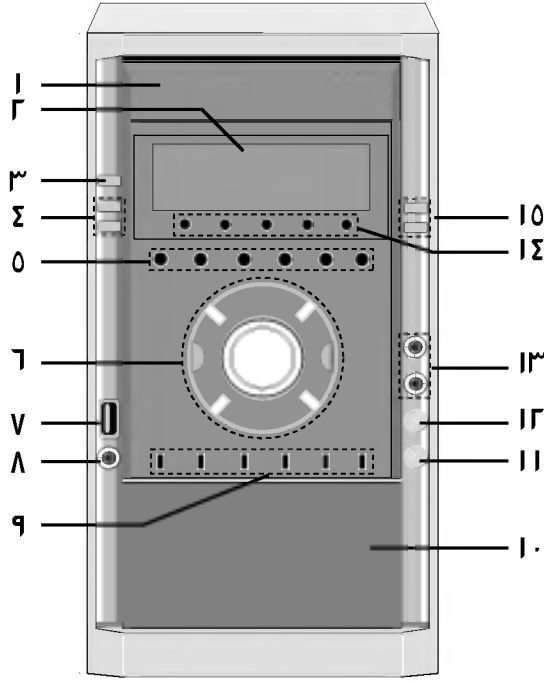

١٠. زر وضع PUSH EJECT ▲
١١. مفتاح مستوى صوت مكبر الصوت الفرعي (WOOLFER VOL. +/-)
١٢. بكرة درجة صوت المايكروفون (MIC VOL. +/-)
١٣. مقابس المايكروفون (MIC1, MIC2) : ٣, ٥ مم: اختيارية
١٤. زر DISC SELECT (DISC1, DISC2, DISC3, DISC4, DISC5)
١٥. زر OPEN/CLOSE
١٦. موصل هوائي FM/AM
١٧. موصل هوائي AUXILIARY INPUT (AUX IN)
١٨. سلك الطاقة
١٩. موصل SPEAKER
٢٠. موصل COMPONENT VIDEO OUT (PROGRESSIVE SCAN) (Y Pb Pr)
٢١. موصل MONITOR OUT
٢٢. موصل S-VIDEO OUT

٢٣. باب القرص
٢٤. شاشة العرض
٢٥. زر POWER (STANDBY/ON)
٢٦. زر CLOCK
٢٧. زر TIMER
٢٨. زر SET/CD (اختياري), RDS
٢٩. زر PRESET (-/+)
٣٠. زر TAPE REVERSE PLAY (◀)
٣١. زر PLAY (▶)
٣٢. زر STOP (■)
٣٣. أزرار .CD SKIP/SEARCH (◀◀/▶▶)
٣٤. زر TAPE REWIND/FAST FORWARD (◀◀/▶▶)
٣٥. زر TUNING (-/+)
٣٦. زر FUNCTION SELECT (TUNER, DVD, TAPE, USB)
٣٧. زر XDSS plus
٣٨. زر Virtual E.X
٣٩. بكرة درجة الصوت VOLUME
٤٠. موصل USB
٤١. مقبس سماعة الأذن (PHONES) - ٣, ٥ مم
٤٢. زر XTS Pro
٤٣. زر EQ master
٤٤. زر CD SYNCHRO RECORDING (CD SYNC.)
٤٥. زر MONO/STEREO (MONO/ST.)
٤٦. زر REC/PAUSE (●/||)
٤٧. زر AUX

١. زر POWER
٢. أزرار FUNCTION SELECT (TUNER/BAND, DVD, AUX, USB)
٣. الأزرار الرقمية (٠-٩)
٤. أزرار TAPE FUNCTION REVERSE PLAY (◀)–
PLAY (▶)–
REWIND/FAST FORWARD PLAY (◀◀/▶▶)–
RECORD/RECORD PAUSE (●/||)–
TAPE STOP (■)–
٥. زر SET UP
٦. أزرار الأسهم (▲/▼/◀/▶)
(للاستخدام في تمييز اختيار معين على شاشة القوائم ذات
الواجهة الرسومية وشاشة العنوان وشاشة القائمة).
- أزرار PRESET(-/+) (▲/▼)
- أزرار TUN.(-/+) (◀/▶)
٧. زر SELECT/ENTER
٨. زر MENU
(استخدم زر MENU لعرض شاشة القائمة المضمنة بأقراص
فيديو DVD).
٩. أزرار STOP (■), PAUSE (||) / STEP, PLAY (▶)
١٠. أزرار PROG./MEMO., REPEAT, REPEAT A-B
١١. أزرار EQ master, XTS Pro, SOUND, AUDIO
- SUBTITLE (S-TITLE), CLEAR
١٢. أزرار ECHO VOL. (●/○)
١٣. أزرار MIC VOL. (●/○)
١٤. أزرار RDS, PTY (اختياري)
١٥. أزرار XDSS plus, VIRTUAL E.X., RETURN, ZOOM
١٦. أزرار SCAN(◀◀/▶▶)/SCAN (-/+)/ SKIP (-/+)/
SKIP (◀◀/▶▶), MARKER, SEARCH, MUTE
١٧. أزرار VOLUME (-/+)
١٨. زر TITLE
(استخدم هذا الزر لعرض شاشة العنوان المضمنة في أقراص
فيديو DVD).
١٩. زر DISPLAY
٢٠. زر DIMMER
٢١. زر SLEEP
٢٢. زر DISC SELECT (D.SEL)

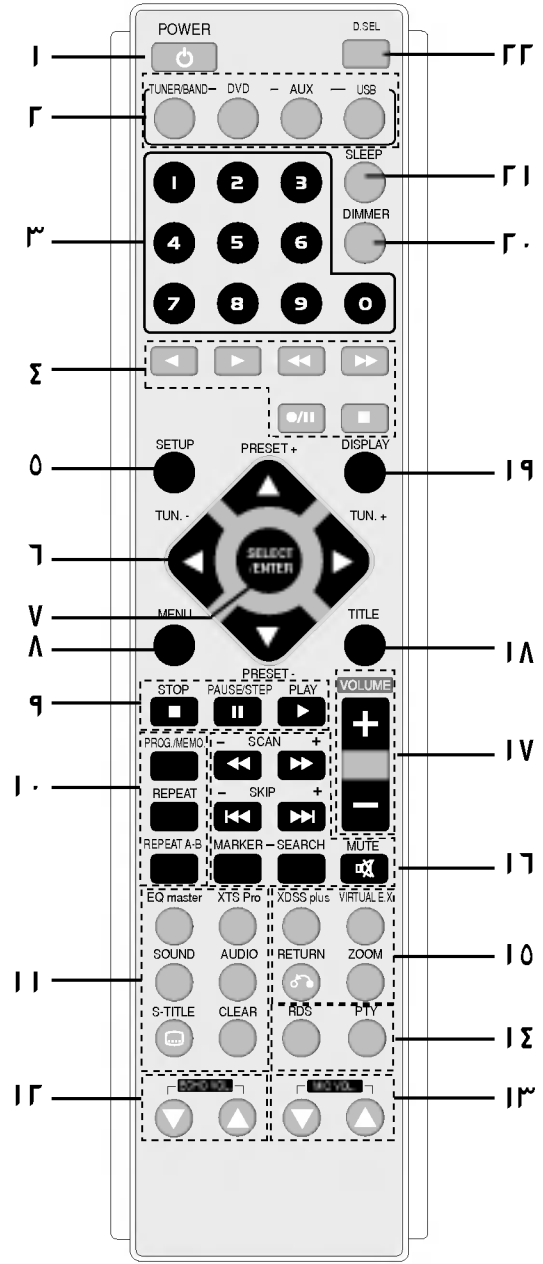

تركيب بطاريتنا جهاز التحكم عن بعد

انزع غطاء البطارية الموجود في الجانب الخلفي من جهاز التحكم عن بعد، وأدخل بطاريتي R03 (حجم AAA) مع محاذاة العلامتين بشكل صحيح + و - .

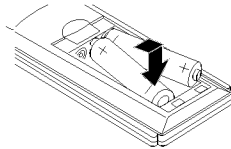

لا تستخدم بطاريات جديدة مع أخرى قديمة. لا تستخدم أبداً أنواع بطاريات مختلفة (قياسية، قلووية، إلخ...).

نطاق تشغيل جهاز التحكم عن بعد

وجه جهاز التحكم عن بعد إلى مستشعر جهاز التحكم عن بعد واضغط على الأزرار.

- المسافة: حوالي ٢٣ قدم (٧ م) من واجهة مستشعر جهاز التحكم عن بعد
- الزاوية: حوالي ٣٠ درجة في كل اتجاه من واجهة مستشعر جهاز التحكم عن بعد.

توصيلات التلفاز

وصلة المسح التزايدى (ColorStream® pro)

- إن كان جهاز التلفزيون لديك يتميز بخاصية التقنية العالية أو كان «مجهزاً رقمياً»، فبإمكانك الاستفادة من إخراج المسح التقدّمى بالوحدة للحصول على دقة صورة فيديو أعلى.
- وإذا كان جهاز التلفاز لا يقبل تنسيق المسح التزايدى، فستظهر الصورة مشوشة إذا حاولت استخدام ميزة المسح التزايدى للوحدة.

صل قوابس COMPONENT VIDEO OUT الموجودة بالوحدة بمقابس الإدخال (PROGRESSIVE SCAN) (Y Pb Pr) المتوافقة في التلفاز باستخدام كابل (C) Y Pb Pr.

ملاحظات

- اضبط ميزة المسح المتوالي على «On» في قائمة Setup (إعداد) للحصول على الإشارة المتوالية، انظر صفحة ١٥.

- قم بإحدى التوصيلات التالية، وذلك وفقاً لإمكانات جهازك.

تلميح

- اعتماداً على جهاز التلفزيون والأجهزة الأخرى التي ترغب في استخدامها، هنالك العديد من الطرق التي يمكنك بها التوصيل بجهاز استقبال. استخدم إحدى التوصيلات الموضحة أدناه.
- الرجاء الرجوع إلى الكتيبات الخاصة بأجهزة التلفزيون والفيديو ونظام الستريو والأجهزة الأخرى طالما كان ذلك أمراً ضرورياً لعمل أفضل التوصيلات.

تنبيه

- تأكد من توصيل جهاز استقبال مباشرة بجهاز التلفزيون. اختر إدخال الصوت والصورة AV الصحيح على جهاز التلفزيون.
- لا تقم بتوصيل جهاز استقبال بجهاز التلفزيون عبر جهاز الفيديو. قد يتم تشويش صورة DVD بواسطة نظام الحماية ضد النسخ.

توصيل الفيديو

صل قوابس MONITOR OUT الموجود بمستقبل بقابس VIDEO IN في التلفاز باستخدام كابل الفيديو (V) المرفق.

توصيل S-Video

قم بتوصيل مقبس S-VIDEO OUT الموجود بجهاز استقبال بمقبس S-VIDEO IN الموجود بجهاز التلفزيون باستخدام كابل S-Video (S).

توصيل Component Video (Color Stream®)

صل قوابس COMPONENT VIDEO OUT الموجودة بمشغل بمقابس الإدخال (PROGRESSIVE SCAN) (Y Pb Pr) المتوافقة في التلفاز باستخدام كابل (C) Y Pb Pr.

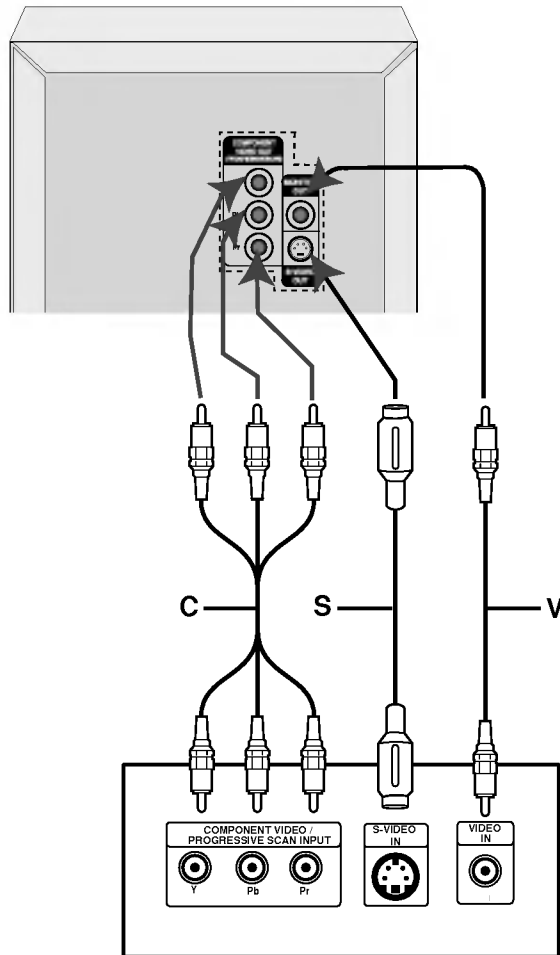

الجانب الخلفى من جهاز التلفزيون

التوصيل بأجهزة اختيارية

يمكن استخدام VCR أو أي وحدة أخرى متصلة بموصل AUX. تستقبل هذه الوحدة الإشارات التناظرية من معدات إضافية.

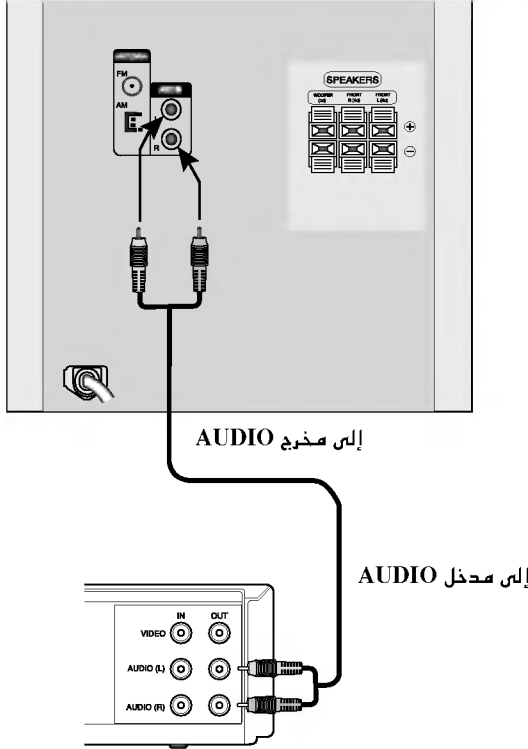

VCR (أو جهاز إضافي، إلخ)

صل VCR أو جهاز إضافي إلخ بالموصل AUX.

اضغط زر AUX على اللوحة الأمامية أو وحدة التحكم عن بعد إلى أن يظهر مؤشر «AUX» على شاشة العرض.

التوصيل بهوائي

قم بتوصيل هوائي FM/AM للاستماع إلى الراديو.
- قم بتوصيل هوائي AM الدائري إلى موصل هوائي AM.
- قم بتوصيل هوائي FM السلكي إلى موصل هوائي FM.

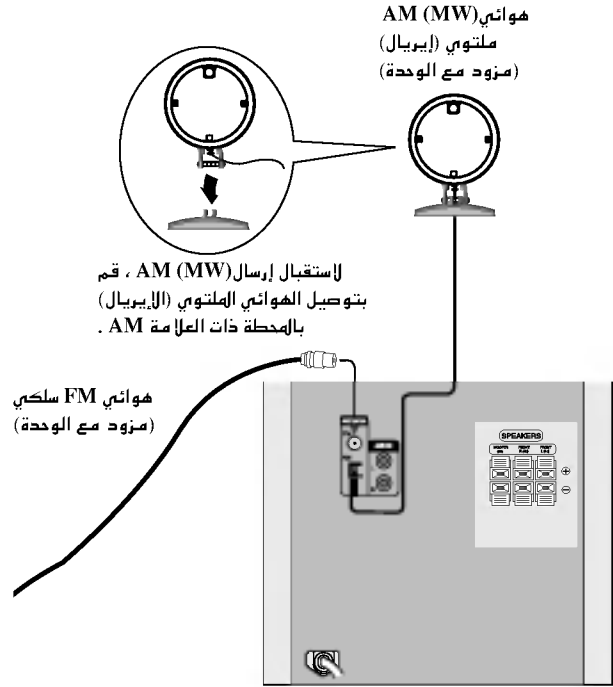

ملاحظات

- لمنع التشويش، احتفظ بهوائي AM الدائري بعيداً عن الوحدة والمكونات الأخرى.
- تأكد من مد هوائي FM السلكي بالكامل.
- بعد توصيل هوائي FM السلكي، احتفظ به أفقيًا بقدر الإمكان.

التوصيل مع USB

لنزع USB من الوحدة

١. اختر وظيفة أخرى أو اضغط (■) STOP مرتين.
٢. انزع USB من الوحدة.

ملاحظات

- لا تخرج جهاز USB من مكانه أثناء تشغيله.
- يمكن عرض ملفات الموسيقى (MP3/WMA) صور الملفات (JPEG) وملفات DivX.
- هذه الوحدة لا يمكنها استخدام USB HUB.
- بطاقة الذاكرة التي ينصح بها Compact Flash Card (CFC), Micro Drive (MD), Smart Media Card (SMC), Memory Stick (MS), Secure Digital Card (SD), Multi Media Card (MMC), Memory Stick Pro (MS-Pro)
- متوافق مع: FAT ١٦, ٣٢
- لا بد من استخدام فقط بطاقات الذاكرة المذكورة.
- لا يتوفر الدعم للأجهزة التي تتطلب تثبيت المزيد من البرامج عند توصيل الوحدة بجهاز كمبيوتر.
- بالنسبة لجهاز USB HDD، تأكد من توصيل سلك تيار إضافي بالجهاز ليعمل بشكل سليم.
- يمكن توفير تقسيم أساسي للمشغل إلى عدد ٤ بحد أقصى. إن وجد تقسيم خارجي، لا يتوفر الدعم له.
- إن وجد مشغلي USB أو أكثر، يتم عرض مجلد المشغل على الشاشة. إن أردت الانتقال إلى القائمة السابقة بعد اختيار المجلد، اضغط RETURN.
- لا يتوفر الدعم للكاميرا الرقمية والهواتف المتحركة.

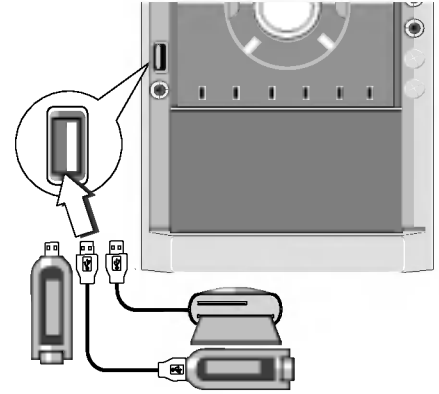

صل منفذ USB لذاكرة USB (أو مشغل MP3، إلخ) بموصل USB في اللوحة الأمامية.

اختر وظيفة USB بالضغط على زر USB على اللوحة الأمامية أو وحدة التحكم عن بعد. سيظهر «USB» على شاشة العرض.

توصيل نظام مكبرات الصوت

قم بتوصيل السماعات باستخدام كبلات السماعات المرفقة بعد مطابقة ألوان الأطراف مع تلك الموجودة على الكبلات.

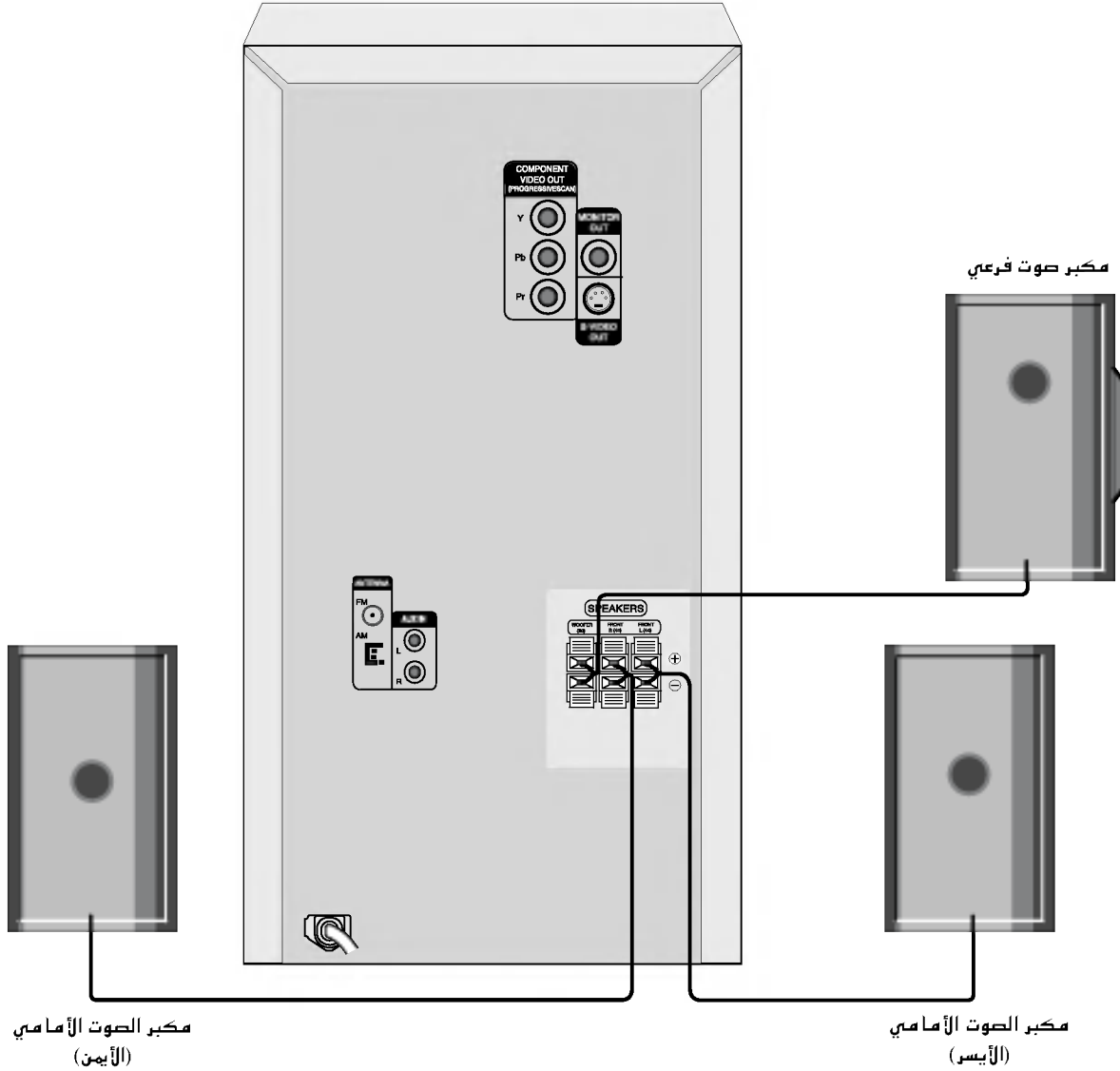

ملاحظات

- تأكد من مطابقة سلك مكبر الصوت لطرف التوصيل المناسب على المكونات: الموجب + بالموجب + والسالب - بالسالب -، إذا تم عكس تركيب الأسلاك، فسيصدر الصوت مشوشاً مفتقداً لطبقته.
- إذا كنت تستخدم مكبرات الصوت الأمامية مع مستوى إدخال أقل قليلاً من الحد الأقصى، فقم بتعديل درجة الصوت بعناية لتجنب إخراج الصوت الزائد عن الحد من مكبرات الصوت.
- قم بتوصيل السماعة اليمنى/اليسرى بشكل صحيح. إن تم توصيلهما بالعكس، قد يصدر صوتاً مشوشاً.

XDSS (نظام الصوت الديناميكي عالي الشدة)

يمكنك تحسين جودة الصوت أثناء العرض.
اضغط XDSS plus مرارًا على وحدة التحكم عن بعد.

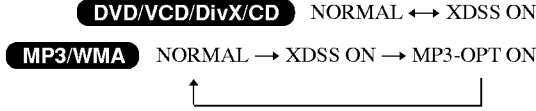

XTS pro

في كل مرة تضغط XTS pro، يتغير الضبط بالترتيب التالي.

NORMAL ↔ XTS-P ON

XTS-P ON

إن جودة الصوت الفريدة لتقنيات LG Technology ينشأ عنها الصوت الأمثل لتستمتع بالعرض المثالي للصوت الأصلي ولتشعر بمصدر الصوت الحي.

ملاحظة

- يتعطل وضع XTS مؤقتًا عند التغيير من ١، ٢ قناة إلى ١، ٥ قناة ويشغل عند تغييره إلى ١، ٢ قناة.
- هذه الوظيفة لا تعمل عند استعمال الميكروفون.

الصوت الافتراضي

اضغط VIRTUALE.X لضبط الصوت الافتراضي.

| المصدر | العرض | التأثير |
|-----------|---------|---------------------|
| ١، ٢ قناة | VIRTUAL | 3D STEREO |
| ١، ٥ قناة | VIRTUAL | الصوت الجسم الظاهري |

3D STEREO

تقنية الصوت ثلاثي الأبعاد مع الستيريو، بأفضل وضع لسماعات الستيريو.
سيستمتع المستمعون بتأثيرات افتراضية محيطية رائعة من خلال مشغلات الوسائط المتعددة.

الصوت الجسم الظاهري

تحول تقنية patent pending downmix الصوت ١، ٥ قناة إلى ٢ قناة مع تشكيل ذي اتجاهين للصوت.

ضبط درجة الصوت

- حرك بكرة الصوت في اتجاه عقارب الساعة لرفع مستوى الصوت أو عكس عقارب الساعة لخفضه.
- اضغط على VOLUME+ لزيادة مستوى الصوت، أو استخدم VOLUME- لخفضه، على جهاز التحكم عن بعد.

ضبط مستوى مكبر الصوت الفرعي

أدر مفتاح مستوى صوت مكبر الصوت الفرعي (WOOLFER VOL. +/-) في اتجاه عقارب الساعة لرفع مستوى الصوت على اللوحة الأمامية، أو عكس اتجاه عقارب الساعة لخفضه. (خطوات الحد الأدنى، -١١ ~ +١١، الحد الأقصى)

كتم الصوت

اضغط MUTE لإيقاف الصوت، اضغطه ثانية لتشغيله. سيومض مؤشر «MUTE» على شاشة العرض.

مقبس سماعة الأذن

قم بتوصيل طرف سماعة أذن ستريو (Ø ٣,٥ مم) بمقبس سماعة الأذن. تتوقف السماعات عن العمل تلقائيًا عند توصيل سماعات الرأس (غير مرفقة).

تأثير الموازن EQUALIZER

تستطيع الاختيار من بين ٧ إحياءات صوت ثابتة وضبط العوامل BASS، MIDDLE، وTREBLE.

- يمكنك اختيار وضع الصوت المطلوب باستعمال زر EQ master على اللوحة الأمامية أو وحدة التحكم عن بعد. حينما تريد تغيير وضع الصوت، اضغط زر EQ master مرارًا خلال ٣ ثوان.

في كل مرة تضغط الزر، يتغير الضبط في شاشة العرض كما هو موضح بالأسفل.

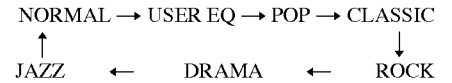

- يمكنك ضبط BASS، MIDDLE، وTREBLE على وضع USER EQ.

١. اختر وضع USER EQ باستعمال زر EQ master. سيعرض «USER EQ» في شاشة العرض.
٢. اضغط زر SET/CD على اللوحة الأمامية وقت ظهور «USER EQ» على شاشة العرض. سيظهر «BASS 0» على شاشة العرض.
٣. اختر BASS، MIDDLE، أو TREBLE الذي تريده بالضبط على أزرار PRESET (+/-) على اللوحة الأمامية.
٤. اضغط أزرار TUNING (+/-) على اللوحة الأمامية لضبط مستوى الصوت الذي تريده. (الخطوات MIN، -٤ ~ +٤، MAX)
٥. كرر الخطوتين ٣-٤ أعلاه.
٦. بعد الانتهاء من ضبط مستوى الصوت، اضغط زر SET/CD على اللوحة الأمامية.

ضبط الساعة

اضغط على CLOCK.

(إذا كانت الساعة تتطلب الضبط، فاضغط على CLOCK مع الاستمرار في الضغط لأكثر من ٢ ثانيتين).
- يبدأ عرض الساعات في الوميض.

اختر دورة ٢٤ ساعة أو دورة ١٢ ساعة بالضغط على
◀◀/▶▶ باللوحة الأمامية.



(١٢ ساعة)



أو (٢٤ ساعة)

اضغط على SET/CDII لتأكيد نظام اليوم الذي تم اختياره.

استعمل ◀◀/▶▶ على اللوحة الأمامية لضبط الساعات الصحيحة.

اضغط على SET/CDII.

استعمل ◀◀/▶▶ على اللوحة الأمامية لضبط الدقائق الصحيحة.

اضغط على SET/CDII ليظهر الوقت الصحيح على شاشة العرض.

وظيفة مؤقت النوم

عند ضبط مؤقت النوم، تتوقف الوحدة عن التشغيل تلقائيًا بعد انقضاء الوقت المحدد.

لتحديد المدة المطلوبة قبل إيقاف التشغيل، اضغط على SLEEP. تستطيع أن ترى كلمة SLEEP 180 على شاشة العرض لحوالي ٥ ثوان. هذا يعني أن النظام سيتوقف عن العمل تلقائيًا بعد ١٨٠ دقيقة.

في كل مرة تضغط فيها على SLEEP، يتغير الإعداد بالترتيب التالي:
SLEEP 180 → 150 → 120 → 90 → 80 → 70 → 60 → 50 →
40 → 30 → 20 → 10 → OFF (الشاشة مطفأة) → SLEEP 180...

لمعرفة الوقت المتبقي قبل إيقاف تشغيل الوحدة، أثناء نشاط وظيفة مؤقت النوم، اضغط على SLEEP برفق. يتم عرض الوقت المتبقي قبل إيقاف التشغيل لمدة ٥ ثوان.

ملاحظة

إذا ضغطت على SLEEP أثناء عرض وقت النوم، يتم إعادة ضبط مؤقت النوم.

إلغاء إعداد مؤقت النوم

إذا أردت إيقاف الوظيفة، اضغط على زر SLEEP بشكل متكرر حتى تظهر كلمة «SLEEP 10»، ثم اضغط مرة ثانية بعد ظهور «SLEEP 10» على الشاشة.

استخدام الميكروفون

يمكن الاستماع لمصدر موسيقى بتوصيل ميكروفون بالوحدة.

صل الميكروفون بقباس MIC.
«» سيظهر في إطار العرض.

يشغل الموسيقى المطلوبة.

الغناء مع الدور المصاحب.

ضبط مستوى صوت الميكروفون بموافة MIC.
(الخطوات MIN، ١ - ١٤، MAX)

ملاحظات

- في حالة عدم استخدام الميكروفون، اضبط مقبض مستوى صوت الميكروفون على الحد الأدنى أو أوقف تشغيل الميكروفون وانزع الميكروفون من مقبس الميكروفون.
- إذا كان الميكروفون بالقرب من مكبر الصوت، قد يصدر صوت صياح. في هذه الحالة، حرك الميكروفون بعيدًا عن مكبر الصوت أو خفض مستوى الصوت باستخدام التحكم في مستوى صوت الميكروفون.
- إذا كان الصوت الصادر من الميكروفون عالٍ جدًا، فقد يتم تشويشه. في هذه الحالة، اضبط التحكم في مستوى صوت الميكروفون على الحد الأدنى.

ضبط مستوى ECHO (صدى الصوت)

يمكن إحداث تأثير صدى الصوت على الصوت الصادر من الميكروفون. اضغط على ECHO VOL. (◐/◑) على وحدة التحكم عن بعد لزيادة صوت الصدى أو خفضه (الخطوات MIN، ١ - ١٤، MAX).

DEMO

اضغط DEMO في وضع إيقاف التشغيل الطاقة لإظهار الوظيفة في إطار شاشة العرض. لإلغائها، اضغط زر POWER (STANDBY ON) أو DEMO مرة ثانية.

الخشف DIMMER

تؤدي هذه الوظيفة إلى انطفاء المصباح في اللوحة الأمامية وتعتيم الشاشة بنصف مقدار الضوء في حالة التشغيل.

اضغط DIMMER مرة. ينطفئ المصباح في اللوحة الأمامية. يؤدي الضغط عليه مرة أخرى إلى إعتام الشاشة بمقدار النصف اضغط الزر مرة أخرى لإلغاء العملية.

وظيفة ساعة التوقيت

تستطيع من خلال وظيفة TIMER استقبال الراديو أو التسجيل أو تشغيل قرص CD، وتشغيل USB أو الشريط أو التشغيل أو إيقاف عند الوقت المحدد.

1 اضغط على CLOCK لمعرفة الوقت الحالي.

لمعلوماتك

إن لك تضبط الساعة، لن تعمل وظيفة ساعة التوقيت.

2 اضغط على TIMER للدخول إلى زهد إعداد ساعة التوقيت.

يومض « TUNER → DVD/CD → USB → TUNER » على شاشة العرض على التوالي.

لمعلوماتك

إن أردت تصحيح إعدادات ساعة التوقيت السابقة، اضغط واستمر في ضغط الزر TIMER لأكثر من ثانيتين.

- ستظهر إعدادات ساعة التوقيت السابقة لساعة التوقيت والمؤشر « ⊕ » على الشاشة.

3 اضغط على SET/CD حينما تومض الوظيفة المطلوبة.

4 . 1 . a . حينما تختار وظيفة TUNER، سيومض المؤشر « PLAY » و « REC » على شاشة العرض بالتبادل لمدة حوالي 3 ثواني.

المؤشر « PLAY »: تشغيل الضبط فقط
المؤشر « REC »: تشغيل الضبط والتسجيل

b . اضغط على SET/CD عندما تومض الوظيفة المطلوبة.

c . اختر الرقم الذي تم ضبطه مسبقاً والمحفوظ بالضغط على .

⏪/⏩ ثم اضغط SET.

سيظهر المؤشر « ON TIME » لمدة حوالي 5 . ثانية في شاشة العرض ثم يختفي.

5 . f . عندما تختار وظيفة DVD/CD، USB أو TAPE سيظهر المؤشر « ON TIME » لحوالي 5 . ثانية في شاشة العرض ثم يختفي.

6 اضغط ساعة التشغيل بالضغط على ⏪/⏩ على اللوحة الأمامية.

7 اضغط على SET/CD لتأكيد وقت ساعة التشغيل.

7 اضغط دقائق التشغيل بالضغط على ⏪/⏩ على اللوحة الأمامية.

8 اضغط على SET/CD لتأكيد دقائق التشغيل. سيظهر المؤشر « OFF TIME » لمدة حوالي 5 . ثانية في شاشة العرض ثم يختفي.

9 اضغط ساعة الإيقاف بالضغط على ⏪/⏩ على اللوحة الأمامية.

10 اضغط على SET/CD.

11 اضغط دقائق الإيقاف بالضغط على ⏪/⏩ على اللوحة الأمامية.

12 اضغط على SET/CD.

13 اضغط مستوى الصوت بالضغط على ⏪/⏩ على اللوحة الأمامية.

14 اضغط على SET/CD.

سيظهر « ⊕ » على شاشة العرض وبذلك ينتهي ضبط ساعة التوقيت.

15 قم بإيقاف تشغيل النظام.

يتم تلقائياً تشغيل وظائف ساعة التوقيت المختارة أو إيقافها طبقاً لزمّن التوقيف الذي تم ضبطه.

للإلغاء أو معرفة ساعة التوقيت

في كل مرة تضغط فيها على الزر TIMER بإمكانك تشغيل أو إلغاء ساعة التوقيت. يمكنك أيضاً معرفة حالة ضبط ساعة التوقيت.

لتنشيط أو معرفة ساعة التوقيت، اضغط الزر TIMER بشكل متكرر بحيث يظهر « ⊕ » على شاشة العرض.

للإلغاء المؤقت، اضغط على زر TIMER بشكل متكرر بحيث يختفي « ⊕ » من شاشة العرض.

ملاحظة

- إن أدخلت بالوحدة قرص DVD أو VCD أو DivX فيما عدا صوت CD/MP3/WMA، ستعمل وظيفة المؤقت على TUNER.
- لا يتوفر الدعم بالنسبة لوحدة قراءة البطاقات المتعددة.

قاموس مصغر لمصطلحات وضع تدفق الصوت والصوت المجسم

DIGITAL

يتيح تنسيق صوت دولبي الرقمي المجسم الاستمتاع بـ ٥.١ قناة من الصوت الرقمي المجسم من مصدر برنامج مصنع بتقنية دولبي الرقمية. إذا قمت بتشغيل أقراص DVD التي تحمل العلامة «»، فسيمكنك الاستمتاع بجودة صوت أعلى ودقة حيز أكبر ونطاق ديناميكي محسن.

تم تصنيعه بترخيص من معامل دولبي Dolby Laboratories. إن «Dolby» و «Pro Logic» و «double-D symbol» هي علامات تجارية لشركة Dolby Laboratories. أعمال سرية غير منشورة. حقوق الطبع لشركة Dolby Laboratories ١٩٩٧-١٩٩٢. جميع الحقوق محفوظة.

BYPASS

يقوم بإخراج الصوت من مكبرات الصوت اليسرى واليمنى الأمامية ومكبر الصوت الفرعي.

DVD VCD CD وضع الصوت

سيمكنك الاستمتاع بصوت مجسم من خلال اختيار أحد مجالات الصوت المبرمجة مسبقاً وذلك وفقاً للبرنامج الذي ترغب في الاستماع إليه.

عند إدخال قرص DVD

يمكنك تغيير وضع الصوت لقرص DVD بالضغط على زر AUDIO على جهاز التحكم عن بعد أثناء التشغيل. على الرغم من اختلاف محتويات أقراص DVD من قرص لآخر، فإن ما يلي يمكن أن يوضح إجراءات التشغيل الأساسية عند استخدام هذه الميزة.

في كل مرة يتم الضغط على الزر SOUND، سيتم عرض مؤشر «BYPASS» فقط في إطار العرض.

عند إدخال قرص فيديو

في كل مرة يتم الضغط على زر SOUND، يتم تغيير وضع صوت قرص الفيديو بالترتيب التالي.

BYPASS → ON STAGE → STUDIO → CLUB → HALL → THEATER 1 → CHURCH → BYPASS...

ملاحظات

بعد اختيار «Bypass» لوضع الصوت بالضغط على الزر SOUND، اضغط على الزر AUDIO. سيتم عرض يسار ويمين واستريو القناة الصوتية على شاشة التلفاز.

عند إدخال قرص مضغوط

في كل مرة يتم الضغط على زر SOUND، يتم تغيير وضع صوت القرص الصوتي بالترتيب التالي.

BYPASS → ON STAGE → STUDIO → CLUB → HALL → THEATER 1 → CHURCH → BYPASS...

كمبرج لك

- وضع الصوت المبدئي هو BYPASS.
- يمكنك التعرف على تنسيق التشغيل للبرنامج بالنظر إلى العبوة الخاصة به.
 - أقراص Dolby Digital ملصق عليها الشعار .
 - البرامج المشفرة باستخدام تقنية Dolby Surround ملصق عليها الشعار .

ملاحظات

عند تشغيل ملفات صوت المواد المسجلة ذات التردد العيني ٩٦ كيلوهرتز، سوف تتحول إشارة الخروج إلى ٤٨ كيلوهرتز (تردد عيني).

قبل التشغيل

مثال: العرض على الشاشة أثناء تشغيل DVD

| العنصر | أسلوب الاختيار |
|-----------------------------------|---------------------------------------|
| رقم الفصل | 1 / 3 الأرقام أو SELECT/ENTER أو |
| البحث بالوقت | 1 / 12 الأرقام أو SELECT/ENTER أو |
| بحث عن الوقت | 0:20:09 الأرقام أو SELECT/ENTER أو |
| لغة الصوت ووضع إخراج الصوت الرقمي | 1 ENG 5.1 CH AUDIO أو |
| لغة الترجمة | 1 ENG S-TITLE أو |
| الزاوية | 1 / 3 |
| الصوت | Bypass SOUND أو |

مثال: العرض على الشاشة أثناء تشغيل VCD

| العنصر | أسلوب الاختيار |
|------------|---------------------------------------|
| رقم المسار | 1 / 3 الأرقام أو SELECT/ENTER أو |
| الوقت | 0:20:09 الأرقام أو SELECT/ENTER أو |
| قناة الصوت | Stereo AUDIO أو |
| الصوت | Bypass SOUND أو |

مثال: العرض على الشاشة أثناء عرض قرص فيلم DivX

| العنصر | أسلوب الاختيار |
|-----------------------------------|---------------------------------------|
| رقم الفصل | 1 / 3 الأرقام أو SELECT/ENTER أو |
| البحث بالوقت | 1 / 12 الأرقام أو SELECT/ENTER أو |
| بحث عن الوقت | 0:20:09 الأرقام أو SELECT/ENTER أو |
| لغة الصوت ووضع إخراج الصوت الرقمي | 1 ENG 5.1 CH AUDIO أو |
| لغة الترجمة | 1 ENG S-TITLE أو |
| الصوت | Bypass SOUND أو |

تحذير

قبل استخدام وحدة التحكم عن بعد، اضغط على الزر DVD لاختيار الجهاز المزمع تشغيله.

شرح عام

يعطي هذا الدليل تعليمات أساسية حول تشغيل جهاز استقبال. تتطلب بعض أقراص DVD إجراءات تشغيل خاصة أو تسمح بإجراءات تشغيل محدودة أثناء التشغيل. عند حدوث ذلك، يظهر الرمز على شاشة جهاز التلفزيون، بما يشير إلى أن إجراء التشغيل غير مسموح به بواسطة جهاز استقبال أو أنه غير متاح على هذا القرص.

عرض المعلومات على شاشة التلفزيون

يمكن عرض حالة التشغيل العامة على شاشة جهاز التلفزيون. ويمكن تغيير بعض العناصر على القائمة.

تشغيل ميزة عرض المعلومات على شاشة التلفزيون

1 اضغط على DISPLAY أثناء التشغيل.

2 اضغط على لاختيار عنصر. سيتم تمييز العنصر المحدد.

3 اضغط على أو لتغيير إعداد أحد العناصر.

يمكن أيضاً استخدام الأزرار الرقمية لضبط الأرقام (مثل رقم العنوان). بالنسبة لبعض الوظائف، اضغط على SELECT/ENTER لتنفيذ الإعداد.

رموز حقل التعليقات المؤقتة

تكرار العنوان

تكرار تسلسل

استئناف التشغيل من هذه النقطة

الإجراء ممنوع أو غير متاح

ملاحظات

- قد لا توفر بعض الأقراص كافة الميزات الموجودة بمثل هذا العرض المعلومات على الشاشة الموضح أدناه.
- إذا لم يتم الضغط على أي زر لعشر ثوان، فسوف يختفي عرض المعلومات على الشاشة.

الإعدادات الأولية

باستخدام قائمة الإعداد، يمكنك إجراء العديد من التعديلات للعناصر مثل الصورة والصوت. يمكنك أيضاً ضبط لغة لترجمة الأفلام وقائمة الإعداد، بين الأشياء الأخرى. لمزيد من التفاصيل حول كل عنصر من قائمة الإعداد، انظر صفحات ١٥ إلى ١٨.

عرض القائمة والخروج منها:

اضغط على SETUP لعرض القائمة. سيؤدي الضغط لمدة ثانية على SETUP إلى العودة إلى الشاشة الأولية.

للانتقال إلى المستوى التالي:

اضغط على **▶** على وحدة التحكم عن بعد.

للرجوع إلى المستوى السابق:

اضغط على **◀** على وحدة التحكم عن بعد.

التشغيل العام

1 اضغط على SETUP.

تظهر قائمة Setup.

2 استخدم **◀/▶** لتحديد الخيار صوت، ثم اضغط على **▶** للانتقال إلى المستوى التالي.

ستظهر الشاشة الإعداد الحالي للعنصر المختار، والإعداد (الإعدادات) البديلة.

3 استخدم **◀/▶** لتحديد الخيار صوت، ثم اضغط على **▶** للانتقال إلى المستوى التالي.

4 استخدم **◀/▶** لتحديد الإعداد المطلوب، ثم اضغط على **SELECT/ENTER** لتأكيد الاختيار.

تتطلب بعض العناصر خطوات إضافية.

5 اضغط على **SETUP** أو **PLAY** للخروج من قائمة الإعداد.

اللغة



OSD (العرض على الشاشة)

اختر لغة لقائمة الإعداد والعرض على الشاشة.

قائمة القرص/لغة ترجمة الأفلام/صوت القرص **DVD**

اختر اللغة التي تفضلها لمسار الصوت (صوت القرص)، وترجمة الأفلام، وقائمة القرص.

اللغة الأصلية؛ تشير إلى اللغة الأصلية التي تم تسجيل القرص بها.

لغات أخرى: لاختيار لغة أخرى، اضغط الأزرار الرقمية لإدخال رقم مطابق مكون من ٤ أرقام وفقاً لقائمة رمز اللغة في صفحة ٢٩. في حالة إدخال رمز لغة خطأ، اضغط CLEAR.

DISPLAY (عرض)



بعد التلفاز **DVD**

4:3: اختر هذا الوضع عندما يكون بعد جهاز التلفاز الموصل هو ٣:٤ القياسي.

16:9: اختر هذا الوضع عندما يكون بعد جهاز التلفاز الموصل هو ٩:١٦ wide.

وضع العرض **DVD**

يعمل إعداد وضع العرض فقط عندما يكون وضع بعد التلفاز مضبوطاً على «٣:٤».

Letterbox: يعرض صورة عريضة مع أشرطة في الأجزاء العلوية والسفلية من الشاشة.

Panscan: يعرض صورة عريضة على الشاشة أكملها تلقائياً ويقطع الأجزاء التي لا تتواءم مع حجم الشاشة.

مسح متوالي **DVD**

توفر خاصية فيديو المسح التقدمي صوراً بجودة أعلى مع اهتزاز أقل. إذا كنت تستخدم قواسم الفيديو المركب للتوصيل بالتلفاز أو شاشة العرض المتوافقين مع إشارة المسح المتوالي، فاضبط ميزة المسح المتوالي على On (تشغيل).

لتشغيل ميزة المسح المتوالي:

صل قاسم مخرج الفيديو المركب لمشغل DVD بقابس مدخل شاشة العرض/التلفاز، واضبط التلفاز أو الشاشة على إدخال الفيديو المركب.

١. اختر «Progressive Scan» في قائمة العرض ثم اضغط **▶**.

٢. اختر «On» باستخدام زري **◀/▶**.

٣. اضغط على **SELECT/ENTER** لتأكيد الاختيار. ستظهر قائمة التأكيد.

٤. وعند ظهور قائمة التأكيد على الشاشة، سيتم تمييز الخيار «Cancel» كخيار افتراضي. استخدم زري **◀/▶** لتمييز «Enter».

٥. سيؤدي الضغط على **SELECT/ENTER** إلى ضبط المشغل على وضع المسح المتوالي.

⚠ تحذير

وبمجرد ضبط إخراج المسح المتوالي، سيتم رؤية الصورة على جهاز التلفاز أو الشاشة المتوافقة مع المسح المتوالي فقط. وفي حالة ضبط ميزة المسح المتوالي على On بطريقة خطأ، يجب إعادة تشغيل الوحدة.

١) أزل أي قرص من الوحدة ثم أغلق علبة القرص. تأكد أن الرسالة «NO DISC» غير معروضة في إطار العرض.
٢) اضغط على زر (STOP) مع الاستمرار لمدة خمس ثواني ثم حرره. سيتم استعادة إخراج الفيديو إلى الإعداد القياسي، وسيتم عرض الصورة مرة أخرى على التلفاز التناظري التقليدي أو على شاشة العرض.

DVD Vocal

قم بضبط Vocal إلى On (تشغيل) عند تشغيل قرص karaoke DVD متعدد القنوات. ستندمج قنوات karaoke على القرص ضمن صوت الستيريو الطبيعي.

صوت**DVD (DRC) التحكم في المدى الديناميكي**

بتنسيق DVD يمكنك الاستماع إلى المسار الصوتي المبرمج بأفضل تقديم ممكن لصوت واقعي ودقيق، وهذا بفضل استخدام تكنولوجيا الصوت الرقمي. غير أنه في بعض الأحيان، قد ترغب في ضغط المدى الفعال للإخراج الصوتي (الفرق بين أعلى الأصوات وأهداها) حتى يتسنى لك الاستماع إلى الفيلم بمستوى صوت أقل دون فقد نقاء الصوت. اضبط DRC (التحكم في المدى الديناميكي) على On (تشغيل) للحصول على هذا التأثير.

ملاحظات

- تعمل وظيفة DRC فقط أثناء تشغيل الأقراص المسجلة بنظام دولبي ديجيتال.
- قد يختلف مستوى النطاق الديناميكي حسب أقراص DVD.

التأمين (الرقابة الأبوية)



التصنيف DVD

تحتوي بعض الأفلام على مشاهد غير مناسبة للأطفال. وبالتالي، قد تحتوي الأقراص على معلومات للرقابة الأبوية تسري على القرص بأكمله أو على بعض مشاهد منه. ويتم تصنيف هذه المشاهد من ١ إلى ٨ طبقاً للدولة. وهناك بعض المشاهد متاحة بصور أكبر على بعض الأقراص.

وتسمح ميزة الرقابة الأبوية من منع الوصول إلى المشاهد التي تأتي تحت مستوى التصنيف الذي قمت بإدخاله، وبهذا تمنع الأطفال من القدرة على عرض تلك المحتويات التي تعتقد أنها غير مناسبة لهم.

اختر «Rating» في قائمة LOCK ثم اضغط ▶.

للتعامل مع خاصيات التصنيف وكلمة المرور ورمز المنطقة، ينبغي عليك إدخال رمز الحماية المكون من ٤ أرقام الذي سبق وأنشأته. وفي حالة عدم إدخال رمز التأمين، فستطالب بإدخاله.

أدخل رمزاً مكوناً من أربعة أرقام واضغط على SELECT/ENTER. أدخله مرة أخرى ثم اضغط SELECT/ENTER للتحقق. في حالة حدوث خطأ قبل الضغط على SELECT/ENTER، اضغط CLEAR.

اختر تصنيفاً من A-1 باستخدام زري ▲/▼. التصنيف من A-1 : التصنيف الأول (١) يتضمن أشد القيود، بينما التصنيف الثامن (٨) هو أخفها.

Unlock (إلغاء التأمين) في حالة اختيار Unlock (إلغاء التأمين)، فلن تكون ميزة الرقابة الأبوية نشطة وبذلك يتم تشغيل القرص بالكامل.

ملاحظات

إذا قمت بضبط تصنيف للقارئ، فستتم قراءة كل مشاهد الفيلم ذات نفس التصنيف أو ذات التصنيف الأقل. ولن تتم قراءة المشاهد ذات التصنيف الأعلى إلا في حالة توفر مشهد بديل على القرص. ويجب أن يحتوي هذا المشهد البديل على نفس التصنيف أو تصنيف أقل. وفي حالة عدم العثور على بديل مناسب، فستتوقف القراءة. يجب إدخال كلمة المرور المكونة من ٤ أرقام أو تغيير مستوى التصنيف حتى يمكن قراءة القرص.

اضغط SELECT/ENTER لتأكيد اختيار التصنيف، ثم اضغط SETUP للخروج من القائمة.

كلمة المرور (رمز التأمين)

يمكن إدخال كلمة مرور أو تغييرها.

- ١ اختر Password (كلمة مرور) في قائمة LOCK ثم اضغط ▶.
- ٢ اتبع الخطوة ٢ كما هو موضح على اليمين (تصنيف). تم تمييز «Change» أو «New».
- ٣ أدخل الرمز الجديد المكون من ٤ أرقام، ثم اضغط SELECT/ENTER. أدخله مرة أخرى للتحقق.
- ٤ اضغط SETUP للخروج من القائمة.

في حال نسيان رمز التأمين

في حالة نسيان رمز التأمين، يمكنك مسحه باتباع الخطوات التالية:

- ١ اختر Password من قائمة LOCK.
- ٢ أدخل الرقم التالي «210499»، وسيتم مسح رمز التأمين.
- ٣ أدخل رمزاً جديداً كما هو موضح أعلاه.

ملاحظات

عند ظهور رسالة «PASSWORD» على شاشة التلفزيون، اضغط على زر (STOP) ، ثم اضغط على SETUP للتحرك إلى قائمة الضبط.

رمز الدولة DVD

أدخل رمز الدولة/المنطقة التي تم استخدام مقاييسها لتصنيف قرص فيديو DVD، طبقاً للقائمة الموجودة في الفصل المرجعي.

اختر «Area Code» في قائمة LOCK ثم اضغط ▶.

اتبع الخطوة ٢ كما هو موضح على اليمين (تصنيف).

اختر الحرف الأول باستخدام زري ▲/▼.

قم بتحريك المؤشر باستخدام زر ▶ واختيار الحرف الثاني باستخدام الزر ▲/▼.

لاستكمال اختيار رمز المنطقة، اضغط SELECT/ENTER.

تشغيل أقراص DVD أو أقراص Video CD

تشغيل قرص DVD أو قرص Video CD

إعداد التشغيل DVD VCD

- قم بتشغيل جهاز التلفزيون واختر مصدر إدخال الفيديو الموصل بالوحدة.
- نظام الصوت: قم بتشغيل نظام الصوت واختر مصدر الإدخال الموصل بالوحدة.

اضغط على OPEN/CLOSE لفتح درج الأقراص.

ضع القرص الذي تريده في درج الأقراص، على أن يتجه جانب التشغيل إلى الأسفل.

اضغط على OPEN/CLOSE لإغلاق درج الأقراص. يبدأ التشغيل تلقائياً. إذا لم يبدأ التشغيل، فاضغط على PLAY. في بعض الحالات، قد تظهر قائمة القرص كيديل.

إذا ظهرت القائمة

قد تظهر القائمة أولاً بعد تحميل قرص DVD أو فيديو يكون محتويًا على قائمة.

DVD

استخدم أزرار  لاختيار العنوان/الفصل الذي تريد عرضه، ثم اضغط على SELECT/ENTER لبدء التشغيل. اضغط على MENU أو TITLE للرجوع إلى شاشة القائمة.

VCD

استخدم أزرار الأرقام لاختيار المسار الذي تريد عرضه. اضغط على RETURN للرجوع إلى شاشة القائمة. قد يختلف إعداد القائمة وإجراءات التشغيل الخاصة باستخدام القائمة وذلك وفقاً للقرص المستخدم. اتبع التعليمات المعروضة على كل شاشة قائمة. يمكنك أيضاً ضبط إعداد PBC إلى Off من قائمة الإعداد.

ملاحظات

- إن تم ضبط الرقابة الأبوية ولم يكن القرص داخل نطاق الضبط، عليك إدخال كلمة المرور.
- (انظر «التأمين» في صفحة ١٧).
- قد تحتوي أقراص DVD على كود منطقة. لن يشغل جهاز العرض الأقراص التي تحتوي على كود منطقة يختلف عن ذلك الخاص بجهاز العرض. وكود المنطقة لهذا الجهاز هو ٢ (اثنين).

اختيار القرص مباشرة

- يمكن لهذه الوحدة تشغيل القرص المختار تلقائياً.
- اضغط على DISC 1, DISC 2, DISC 3, DISC 4, DISC 5 على اللوحة الأمامية أثناء التشغيل أو الإيقاف.
- اضغط الزر D.SEL في وحدة التحكم عن بعد ثم اختر رقم القرص المراد تشغيله باستخدام الأزرار الرقمية (١-٥) في وحدة التحكم عن بعد.

قبل التشغيل

بنود أخرى



VCD التحكم في القراءة

اضبط التحكم في القراءة (PBC) على On (تشغيل) أو Off (إيقاف تشغيل).
On: تتم قراءة أقراص الفيديو ذات خاصية PBC بقاً لهذه الخاصية.
Off: تتم قراءة أقراص الفيديو ذات خاصية PBC بنفس الطريقة التي تتم بها قراءة الأقراص الصوتية.

DivX (R) تسجيل

تستطيع إظهار رمز التسجيل DivX DRM (Digital Right Management) الخاص بوحدة فقط.

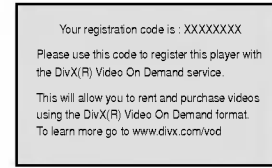

يستخدم رمز التسجيل فقط لوكيل خدمة VOD (الفيديو عند الطلب). يمكن شراء ملف فيديو مشفر أو تأجيره.

ملاحظات

إذا أجرت ملف DivX VOD، فسيكون به خيارات متعددة لحدود العرض حسبما هو موضح أدناه.

- عرض الرقم الذي يمكن مشاهدته الملف فيه.

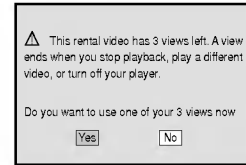

- انتهت فترة التأجير.

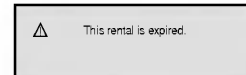

- عرض خطأ تصريح.



الميزات العامة

ملاحظة







ما لم يتم التصريح بغير ذلك، تستخدم كافة عمليات التشغيل المشروحة جهاز التحكم عن بعد، قد تتوفر أيضاً بعض الميزات ضمن قائمة الإعداد.

الانتقال إلى عنوان آخر DVD DivX

























عندما يكون القرص له أكثر من عنوان، يمكنك التحرك إلى عنوان آخر. اضغط DISPLAY أثناء إيقاف التشغيل، ثم الرقم المناسب من (٠ إلى ٩) أو استخدم  للتحرك إلى عنوان آخر. يمكنك تشغيل أي عنوان بواسطة إدخال رقمه أثناء إيقاف التشغيل.

الانتقال إلى فصل/مسار آخر DVD VCD DivX

عندما يحتوي القرص على أكثر من فصل أو مسار، يمكنك الانتقال إلى فصل/مسار آخر كما يلي:

- اضغط على  أو  برفق أثناء التشغيل لاختيار الفصل/المسار الحالي أو الرجوع إلى بداية الفصل/المسار الحالي.
- اضغط على  مرتين برفق للرجوع إلى الفصل/المسار السابق.
- للانتقال مباشرة إلى أي فصل أثناء عرض DVD، اضغط ثم اضغط DISPLAY لاختيار رمز  /  الفصل/المسار. ومن ثم أدخل رقم الفصل/المسار أو اختر  / .

البحث DVD VCD DivX

- 1 اضغط باستمرار على  أو  لمدة ثانيتين أثناء التشغيل. سينتقل جهاز العرض الآن إلى وضع SEARCH.
- 2 اضغط باستمرار على  أو  بشكل متكرر لاختيار السرعة المطلوبة:
 - ، ، ، ، ،  (للخلف) أو ، ، ،  (للأمام).
- 3 مع أقراص الفيديو المضغوطة DivX/Video CD، تتغير سرعة البحث: ، ، ، ، ،  (للخلف) أو ، ، ،  (للأمام).

عرض الصور الثابتة وعرض صورة بصورة

DVD VCD DivX

- 1 اضغط على PAUSE/STEP على وحدة التحكم عن بعد أثناء القراءة.
- 2 سيعمل المشغل الآن في وضع PAUSE. يمكن تقديم الصور إطار بإطار بالضغط على PAUSE/STEP بصورة متكررة على وحدة التحكم عن بعد.

العرض البطيء VCD DVD

- 1 اضغط PAUSE/STEP على وحدة التحكم عن بعد أثناء العرض. سينقل جهاز العرض إلى وضع العرض البطيء.
- 2 استخدم  أو  لاختيار السرعة المطلوبة. ، ، ،  (للخلف) - DVD فقط] أو ، ، ،  (للأمام).
- 3 لإعادة التشغيل العادي، اضغط على PLAY.

ملاحظة

لا يتوفر العرض البطيء العكسي لأقراص الفيديو المضغوطة Video CD.

REPEAT (تكرار) DVD VCD DivX

يمكنك تشغيل عنوان/فصل/الكل/مسار/مجموعة على أحد الأقراص.

اضغط REPEAT أثناء القراءة لاختيار وضع التكرار المطلوب.

أقراص فيديو DVD - تكرار فصل/عنوان/إيقاف التشغيل

- Chapter (فصل): يكرر الفصل الحالي.
- Title (عنوان): يكرر العنوان الحالي.
- Off (إيقاف تشغيل): لا يعمل بصفة متكررة.

DivX/أقراص الفيديو - تكرار مسار/الكل/إيقاف التشغيل

- Track (مسار): يكرر المسار الحالي.
- All (الكل): يكرر كل المسارات على القرص.
- Off (إيقاف تشغيل): لا يعمل بصفة متكررة.

ملاحظة

- في أقراص الفيديو المضغوطة Video CD المجهزة بوظائف التحكم في التشغيل، يجب ضبط PBC إلى Off في قائمة الإعداد لاستخدام وظيفة Repeat. (انظر «PBC» في صفحة ١٨).

تكرار A-B DVD VCD



لتكرار تسلسل ضمن عنوان:

- 1 اضغط على REPEAT A-B في نقطة البدء التي تريدها. يظهر «A-» على شاشة جهاز التلفزيون.
- 2 اضغط على REPEAT A-B مرة ثانية في نقطة الانتهاء التي تريدها. يظهر «A-B» على شاشة جهاز التلفزيون ويبدأ تكرار التسلسل.
- 3 لإلغاء تكرار التسلسل، اضغط على REPEAT A-B.

تشغيل أقراص DVD أو أقراص Video CD

الميزات العامة (تابع)

لمسح مشهد موضوع عليه علامة



- 1 أثناء تشغيل القرص، اضغط على SEARCH. ستظهر قائمة MARKER SEARCH على الشاشة.
- 2 اضغط على  /  لاختيار رقم العلامة التي تريد حذفها.
- 3 اضغط على CLEAR. سيتم حذف رقم العلامة من القائمة.
- 4 كرر الخطوتين 2 و 3 لحذف أرقام علامات إضافية.
- 5 لإزالة قائمة MARKER SEARCH، اضغط على SEARCH.

ملاحظة

- في أقراص الفيديو المضغوطة Video CD المجهزة بوظائف التحكم في التشغيل، يجب ضبط PBC إلى Off في قائمة الإعداد لاستخدام وظيفة Repeat. (انظر «PBC» في صفحة ١٨).

مميزات أقراص DVD الخاصة

التعرف على محتويات أقراص فيديو DVD : القوائم

- قد توفر بعض أقراص DVD قوائم تسمح بالوصول للميزات الخاصة. لاستخدام قائمة القرص، اضغط على MENU. ثم اضغط على زر الرقم المناسب لتحديد اختيار. أو استخدم أزرار  /  /  /  لتمييز اختياراتك، ثم اضغط على SELECT/ENTER.

قائمة Title (العنوان) DVD DivX

- 1 اضغط على TITLE. إذا كان العنوان الحالي يحتوي على قائمة، فستظهر القائمة على الشاشة. أو ستظهر قائمة القرص.
- 2 يمكن للقائمة عرض زوايا الكاميرا ولغة الحديث وخيارات لغات الترجمة وفصول العنوان.
- 3 لإنهاء قائمة العنوان، اضغط على TITLE مرة أخرى.

قائمة Disc (القرص) DVD DivX

- اضغط على MENU. يتم عرض قائمة القرص.





زاوية الكاميرا DVD

- إذا احتوى القرص على مشاهد مسجلة من زوايا متعددة، فيمكنك التغيير إلى زاوية كاميرا مختلفة أثناء التشغيل.
- 1 اضغط على DISPLAY، ثم اضغط على  /  لتحديد الزاوية. يظهر رقم الزاوية الحالية في إطار شاشة العرض.
 - 2 حدد الزاوية المطلوبة بالضغط على زري  / .

البحث بالوقت DVD VCD DivX

- تسمح وظيفة البحث بالوقت ببدء التشغيل من أي نقطة على القرص.
- 1 اضغط على DISPLAY أثناء التشغيل. تظهر المعلومات على الشاشة. يعرض مربع Time Search (البحث بالوقت) وقت التشغيل المنقضي للقرص الحالي.
 - 2 في غضون ١٠ ثواني، اضغط على  /  لاختيار رمز البحث بالوقت من المعلومات المعروضة على الشاشة. يظهر «--:--:--» في مربع Time Search (البحث بالوقت).
 - 3 في غضون ١٠ ثواني، استخدم أزرار الأرقام لإدخال وقت التشغيل المطلوب. أدخل الساعات والدقائق والثواني من اليسار إلى اليمين ضمن المربع. إذا أدخلت أرقامًا غير صحيحة، فاضغط على CLEAR لمسح الأرقام التي أدخلتها. ثم أدخل الأرقام الصحيحة.
 - 4 في غضون ١٠ ثواني، اضغط على SELECT/ENTER لتأكيد وقت البدء. يبدأ التشغيل من الوقت المحدد على القرص. إذا أدخلت وقتًا غير صحيح، فسوف يستمر التشغيل من النقطة الحالية.

الزوم DVD VCD

- تسمح وظيفة الزوم بتكبير صورة الفيديو والتنقل عبر الصورة الكبيرة.
- 1 اضغط على ZOOM أثناء القراءة أو القراءة في وضع الثبات لتنشيط خاصية Zoom. إذا ضغطت بعد ذلك على ZOOM بصورة متكررة، سيزداد مستوى التكبير حتى أربع مرات. حجم ٨٠٠٪ ← حجم ٤٠٠٪ ← حجم ٢٠٠٪ ← حجم ١٠٠٪
 - 2 استخدم الأزرار  /  /  /  للتنقل عبر الصورة المكبرة أو المصغرة.

ملاحظة

قد لا تعمل وظيفة الزوم مع بعض أقراص DVD.

البحث بالعلامة DVD VCD DivX

- يمكنك بدء التشغيل من نقطة محفوظة بالذاكرة. ويمكن حفظ حتى تسع نقاط. لإدخال علامة، اتبع هذه الخطوات.
- 1 أثناء تشغيل القرص، اضغط على MARKER عند وصول التشغيل إلى النقطة التي تريد حفظها. سيظهر رمز Marker على شاشة جهاز التليفزيون لوقت قصير.
 - 2 كرر الخطوة 1 لإدخال حتى تسعة نقاط علامات على القرص.

لاستدعاء مشهد موضوع عليه علامة

- 1 أثناء تشغيل القرص، اضغط على SEARCH. ستظهر قائمة MARKER SEARCH على الشاشة.
- 2 في خلال ١٠ ثوان، اضغط على  /  لاختيار رقم علامة تريد استدعاءها.
- 3 اضغط على SELECT/ENTER. سيبدأ التشغيل من المشهد الموضوع له علامة.
- 4 لإزالة قائمة MARKER SEARCH، اضغط على SEARCH.

تشغيل أقراص Audio CD أو أقراص MP3/WMA

تشغيل قرص Audio CD و ملف

CD MP3 WMA MP3/WMA

هذه الوحدة يمكنها عرض أقراص الصوت و MP3/WMA.

قرص صوتي

بمجرد إدخال قرص صوتي، تظهر قائمة على شاشة التلفاز. اضغط **▲/▼** لاختيار مسار، ثم اضغط **PLAY** أو **SELECT/ENTER** وستبدأ القراءة.



MP3/WMA

1. اضغط **▲/▼** لاختيار مجلد، ثم اضغط **SELECT/ENTER** لرؤية محتويات المجلد.
2. اضغط **▲/▼** لاختيار مسار، ثم اضغط **PLAY** أو **SELECT/ENTER** تبدأ القراءة.



ملاحظة

- إذا كنت في قائمة ملف على قائمة MUSIC وأردت الرجوع إلى قائمة Folder (مجلد)، استخدم **▲/▼** لتمييز **Ⓜ** ثم اضغط على **SELECT/ENTER**.
- اضغط على **MENU** للانتقال إلى الصفحة التالية.
- يمكنك التبديل بين MP3/WMA و JPEG على القرص الذي يحتوي على MP3/WMA و JPEG. اضغط على **TITLE** مع تمييز كلمة MP3/WMA أو JPEG في أعلى القائمة. ثم استخدم **◀/▶** لتحديد MP3/WMA أو JPEG ثم اضغط على **SELECT/ENTER**.
- يجب استعمال اللغة الإنجليزية في تسمية ملفات MP3 و ID3 TAG.

CD MP3 WMA إيقاف المؤقت

1. اضغط على **PAUSE/STEP** أثناء التشغيل.
2. للرجوع إلى التشغيل، اضغط على **PLAY** أو **PAUSE/STEP** مرة أخرى.

CD MP3 WMA الانتقال إلى مسار آخر

- اضغط على **▶▶** أو **◀◀** برفق أثناء التشغيل للانتقال إلى المسار التالي أو للرجوع إلى بداية المسار الحالي.
- اضغط على **◀◀** مرتين للرجوع إلى المسار السابق.
- في حالة أقراص الصوت المضغوطة، أدخل رقم المسار باستخدام أزرار الأرقام (0-9) أثناء التشغيل للانتقال مباشرة إلى أي مسار.

تشغيل أقراص DVD أو أقراص Video CD

الميزات العامة (تابع)

DVD DivX تغيير لغة الصوت

اضغط على AUDIO بشكل متكرر أثناء التشغيل للاستماع إلى لغة صوت أو مسار صوت مختلف.

VCD تغيير قناة الصوت

اضغط على AUDIO بشكل متكرر أثناء التشغيل للاستماع إلى قناة صوت مختلفة (STER. أو LEFT أو RIGHT).

DVD DivX لغة الترجمة

اضغط S-TITLE بشكل متكرر أثناء التشغيل لترى اللغات المختلفة للعناوين الفرعية.

ملاحظة

عند ظهور **Ⓜ**، فيعني ذلك أن الميزة غير متاحة على القرص.

DVD ذاكرة الإعدادات الأخيرة

تحتفظ هذه الوحدة بإعدادات المستخدم التي قام بضبطها في آخر قرص قام بعرضه. وتبقى الإعدادات في الذاكرة حتى مع إخراج القرص من جهاز العرض أو إيقاف تشغيل الوحدة. إذا قمت بتحميل قرص إعداداته محفوظة، فسيتم تشغيل موضع الإيقاف الأحدث تلقائيًا.

ملاحظات

لا يحتفظ جهاز العرض بإعدادات القرص إذا قمت بإيقاف تشغيل الوحدة قبل البدء في تشغيل القرص.

شاشة التوقف

تظهر شاشة التوقف عند ترك مشغل DVD في وضع الإيقاف لمدة خمس دقائق.

اختيار النظام

يجب اختيار وضع النظام المناسب لنظام التلفاز. إذا ظهرت NO DISC في الشاشة؛ اضغط مع الاستمرار على **PAUSE/STEP** في وحدة التحكم عن بعد لأكثر من 5 ثوان لكي تتمكن من اختيار النظام (PAL أو NTSC أو AUTO).

- إذا لم يتوافق النظام المحدد مع نظام التلفاز لديك؛ فلن تظهر الصور الملونة العادية.

AUTO : للاختيار عند توصيل الوحدة بتلفاز متعدد الأنظمة.

NTSC : للاختيار عند توصيل الوحدة بتلفاز NTSC.

PAL : للاختيار عند توصيل الوحدة بتلفاز PAL.

تشغيل أقراص JPEG

عرض قرص JPEG

يمكن لهذه الوحدة تشغيل أقراص بها ملفات JPEG. قبل تشغيل تسجيلات JPEG، اقرأ الملاحظات حول تسجيلات JPEG على الجانب الأيسر.

أدخل القرص وأغلق درج الأقراص. تظهر قائمة خيارات PHOTO على شاشة جهاز التلفزيون.



اضغط على **▲/▼/◀/▶** للاختيار، ثم اضغط على SELECT/ENTER. ستظهر قائمة بالملفات الموجودة بالجلد.

تلميح

إذا كنت ضمن قائمة ملف وترغب في الرجوع إلى قائمة مجلد (Folder)، فاستخدم زري **▲/▼** على جهاز التحكم عن بعد لتمييز «**□**» واضغط على SELECT/ENTER للرجوع إلى شاشة القائمة السابقة.

إذا كنت تريد عرض ملف معين، فاضغط على **▲/▼** لتمييز ملف، ثم اضغط على SELECT/ENTER أو PLAY.

يبدأ عرض الشرائح من الملف المحدد إذا لم يتم إيقاف خيارات Speed (السرعة). أثناء عرض ملف، يمكنك الضغط على **■** STOP للتحرك إلى القائمة السابقة (قائمة JPEG).

تلميح

- اضغط على MENU للانتقال إلى الصفحة التالية.
- توجد أربع خيارات لسرعة الشرائح: **■** (بطيئة) >> (عادية) >>> (Fast) (سريعة) و II (إيقاف).
- استخدم **▲/▼/◀/▶** لتحديد السرعة. ثم استخدم **◀/▶** لتحديد الخيار الذي تريد استخدامه، ثم اضغط SELECT/ENTER.
- إذا قمت بضبط خيار السرعة على Off (إيقاف)، فلن تنشط وظيفة عرض الشرائح.

عرض الشرائح JPEG

استخدم الأزرار **▲/▼/◀/▶** لتمييز **■** Slide Show (عرض الشرائح) ثم اضغط على SELECT/ENTER.

الانتقال إلى ملف آخر JPEG

اضغط على **▶▶** أو **◀◀** مرة واحدة أثناء عرض صورة للتقدم إلى الملف التالي أو الملف السابق.

الصور الثابتة JPEG

- 1 اضغط على PAUSE/STEP أثناء عرض الشرائح. سينتقل جهاز العرض الآن إلى وضع PAUSE.
- 2 للرجوع إلى عرض الشرائح، اضغط على PLAY أو PAUSE/STEP مرة أخرى.

لتدوير الصورة JPEG

اضغط **▲/▼/◀/▶** أثناء عرض الصورة لتدويرها في اتجاه عقارب الساعة أو عكس اتجاه عقارب الساعة.

التكبير JPEG

تسمح لك خاصية التكبير بتكبير صورة الفيديو أو تصغيرها. اضغط ZOOM مراراً.

Zoom on ↔ Zoom off

2 استعمل الأزرار **▲/▼/◀/▶** أثناء وضع «Zoom on».

توافق قرص JPEG مع هذا المشغل محدود كما يلي:

- وفقاً لحجم ملفات JPEG وعددها، يمكن أن يستغرق مستقبل DVD وقتاً طويلاً لقراءة محتويات القرص. وإذا لم ترى عرضاً على الشاشة لدقائق عدة، فمن الممكن أن تكون بعض الملفات طويلة جداً - قم بتقليل درجة دقة ملفات JPEG إلى أقل من ٢٠٤٨×٢٧٦٠ بيكسل وجهاز قرصاً آخر.
- يجب ألا يتجاوز إجمالي عدد الملفات والمجلدات على القرص ٩٩٩ ملفاً.
- قد تكون بعض الأقراص غير متوافقة بسبب وجود تنسيق تسجيل مختلف أو بسبب ظرف خاص بالقرص.
- تأكد أن كافة الملفات المختارة لها امتداد «.jpg». عند نسخها إلى تخطيط القرص.
- وإذا كان امتداد الملفات هو «.jpe» أو «.jpeg»، فأعد تسميتها إلى امتداد الملف «.jpg».
- لن يتمكن مستقبل DVD من قراءة أسماء الملفات التي لها امتداد مختلف عن الامتداد «.jpg». ورغم ذلك يتم عرض الملفات على أنها ملفات صور JPEG في مستكشف Windows.

تشغيل أقراص DivX

يمكن أن تعرض الوحدة ملفات DivX.

أدخل القرص ثم أغلق الصينية.
تظهر القائمة DivX على شاشة التلفاز.

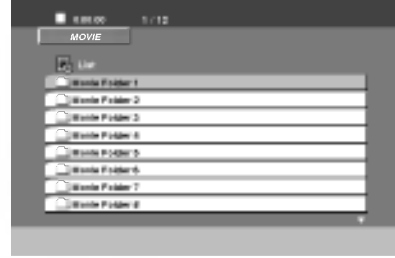

اضغط / أو / لاختيار مجلد، ثم اضغط SELECT/ENTER لرؤية محتويات المجلد.

نصيحة

إذا كنت في قائمة الملفات وتريد العودة إلى قائمة المجلدات؛ استخدم الأزرار / أو / في وحدة التحكم عن بعد لتظليل «...» ثم اضغط SELECT/ENTER للعودة إلى شاشة القائمة السابقة.

إذا أردت رؤية ملف معين؛ فاضغط / أو / لتظليل الملف ثم اضغط SELECT/ENTER أو PLAY. تبدأ القراءة.

اضغط STOP (■) للخروج.

ملاحظة

- تأكد من اختيار الوضع SUBTITLE ON (تشغيل الترجمة) بالضغط على ملف الترجمة كل مرة قبل تشغيل ملف DivX.
- إذا كان الترجمة تحتوي على لغتين في الملف؛ تتوفر الترجمة الأصلية فقط.
- لن تعمل ملفات DivX في بطاقة الذاكرة.
- لا يعمل الميكروفون أثناء عرض ملف DivX.
- لا يمكنك ضبط وضع الصوت والصوت الافتراضي أثناء عرض ملف DivX.

ملاحظة بخصوص عرض الترجمة لملفات DivX

إن لم تظهر الترجمة بشكل صحيح أثناء العرض، اضغط S-TITLE واستمر في الضغط لقرابة ٣ ثوان ثم اضغط S-TITLE لاختيار رمز لغة أخرى إلى أن تعرض الترجمة بشكل صحيح.

توافق قرص DivX مع هذا المشغل محدود كما يلي:

- حجم الدقة المتاح للملفات DivX تحت ٧٢٠ x ٥٧٦ (عرض x طول) بكسل.
- يتاح اسم ملف ترجمة أفلام DivX في حدود ٢٠-٤٠ حرف.
- إذا كان هناك رمزاً لا يمكن عرضه في ملف DivX، فسيظهر كعلامة «_» على شاشة العرض.
- إذا زاد عدد إطارات الشاشة عن ٣٠ في كل ثانية، فربما لا تعمل هذه الوحدة بشكل عادي.
- إذا لم يكن هناك فصل بين بناء الصوت والفيديو في الملف المسجل، فسيتم إخراج الصوت أو الفيديو وليس كلاهما معاً.

ملفات DivX القابلة للتشغيل

- SubRip(*.srt/*txt)
- SAMI(*.smi)
- SubStation Alpha(*.ssa/*txt)
- MicroDVD(*.sub/*txt)
- SubViewer 2.0(*.sub/*txt)
- VobSub(*.sub)

ملفات DivX القابلة للتشغيل

- «.avi»، «.mpg»، «.mpeg»

تنسيقات المخطوطات القابلة للتشغيل

- «XVID»، «DIVX3.xx»، «DIVX4.xx»، «DIVX5.xx»، «MP42»، «3IVX»، «MP43»

تنسيقات الصوت القابلة للتشغيل

- «MWA»، «MP3»، «PCM»، «DTS»، «AC3»
- عينة التردد: ٣٢-٤٨ كيلو بايت/ثانية (MP3).
- في نطاق ٢٤-٤٨ كيلو بايت/ثانية (WMA)
- في نطاق ٣٢-٣٢ كيلو بايت/ثانية (MP3).
- في نطاق ٤٠-١٩٢ كيلو بايت/ثانية (WMA)

الضبط المسبق لمحطات الراديو

يمكنك الضبط المسبق لـ ٥٠ محطة راديو FM و AM. قبل توليف المحطات، تأكد من تقليل درجة الصوت إلى أقل مستوى ممكن.

اضغط TUNER/BAND على وحدة التحكم عن بعد لإظهار إما FM أو AM على شاشة العرض. أو اضغط TUNER على اللوحة الأمامية. في كل مرة تضغط فيها على هذا الزر، يتم تبادل عرض AM و FM.

اختر المحطة التي تريدها بالضغط على (+/-) TUNING على اللوحة الأمامية أو  على وحدة التحكم عن بعد.

ملاحظات

الضبط التلقائي
اضغط (+/-) TUNING أو  لأكثر من ٥ ثانية. - سيتوقف المسح حينما يتم ضبط الوحدة على محطة.

الضبط اليدوي
اضغط (+/-) TUNING أو  لبرهة ومراراً.

اضغط PROG./MEMO على وحدة التحكم عن بعد. سيومض رقم تم ضبطه مسبقاً على شاشة العرض.

اضغط  على وحدة التحكم عن بعد لاختيار الرقم الذي سبق ضبطه الذي تريده.

اضغط PROG./MEMO مرة أخرى. يتم تخزين محطة الراديو.

كرر الخطوة ١ (أو ٢) إلى ٥ لحفظ محطات أخرى.

مسح كافة محطات الراديو المحفوظة

اضغط باستمرار على PROG./MEMO على اللوحة الأمامية لثانيتين حتى ظهور «ERASE ALL» على شاشة العرض، حينئذ اضغط على PROG./MEMO على اللوحة الأمامية لمسح المحطات.

كمرجع لك

إذا كانت كل محطات الراديو أدخلت بالفعل، فستظهر الرسالة «FULL» (مكتمل) في شاشة العرض للحظات قليلة، ثم يومض رقم تم ضبطه مسبقاً. لتغيير الرقم الذي تم ضبطه مسبقاً، اتبع الخطوات ٤ و ٥.

استرجاع الأرقام المعدة مسبقاً

اضغط واستمر في ضغط  على وحدة التحكم عن بعد إلى أن يظهر الرقم الذي سبق ضبطه أو اضغط الزر مراراً.

الاستماع إلى الراديو

اضغط TUNER/BAND على وحدة التحكم عن بعد لإظهار إما FM أو AM على شاشة العرض. أو اضغط TUNER على اللوحة الأمامية. يتم توليف آخر محطة تم استقبالها.

اضغط  على وحدة التحكم عن بعد لاختيار المحطة التي تريدها وسبق ضبطها. في كل مرة يتم الضغط فيها على هذا الزر، تقوم الوحدة بتوليف محطة الراديو المعدة مسبقاً التالية.

قم بتعديل درجة الصوت عن طريق تدوير بكرة الصوت VOLUME أو بالضغط على (+/-) VOLUME على جهاز التحكم عن بعد بشكل متكرر.

الاستماع إلى محطات راديو لم يتم ضبطها مسبقاً

- للتوليف اليدوي، انظر «التوليف اليدوي».
- للتوليف التلقائي، انظر «التوليف التلقائي».

لاختيار محطة راديو مضبوطة مسبقاً مباشرة

يمكنك استعمال أزرار الأرقام على وحدة التحكم عن بعد اختيار محطة راديو مضبوطة مسبقاً مباشرة. على سبيل المثال، للاستماع إلى المحطة ٤ المضبوطة مسبقاً، اضغط ٤ على وحدة التحكم عن بعد. للاستماع إلى المحطة ١٩ المضبوطة مسبقاً، اضغط ١ ثم ٩ (خلال ٣ ثوان).

إيقاف تشغيل الراديو

اضغط على POWER لإيقاف تشغيل الوحدة أو اختر وضع وظيفة أخرى (DVD أو TAPE أو AUX أو USB).

كمرجع لك

- في حالة تشويش برنامج FM اضغط على MONO/ST. بشكل متكرر حتى اختفاء «(MONO)» من شاشة العرض. لن يكون هناك تأثير صوت ستريو، ولكن سيتحسن استقبال البرنامج. اضغط على MONO/ST ثانية لاستعادة تأثير الستريو.
- لتحسين الاستقبال أعد توجيه الهوائي المزود.

وظيفة RDS : اختياري

حول نظام RDS – اختياري

هذه الوحدة مزودة بنظام RDS (نظام بيانات الراديو) والذي يمكنه التقاط نطاقاً كبيراً من المعلومات من محطات FM. إن نظام RDS هو نظام لإرسال إشارات الاتصال بالمحطات أو معلومات الشبكة أو إرسال وصف للرسائل النصية التي توضح أنواع البرامج المذاعة على محطة الراديو أو تحديد الموسيقى التي يتم لاستماع لها والوقت الصحيح.

توليف RDS : اختياري

عند توليف محطة FM تحتوي على بيانات RDS، ستعرض الوحدة تلقائياً إشارة اتصال محطة الراديو ويضيء مؤشر RDS في شاشة العرض وكذلك مؤشرات التعرف على نوع البرنامج (PTY) ونص الراديو (RT) والوقت (CT) وبرامج خدمات RDS أو (PS) إذا كان يتم إرسالها بواسطة المحطة.

خيارات عرض RDS : اختياري

يستطيع نظام RDS إرسال معلومات متنوعة وذلك إضافة إلى علامة الاتصال الأولية التي تظهر عند توليف محطة راديو للمرة الأولى. عند التشغيل العادي لـ RDS، تشير شاشة العرض إلى اسم محطة الراديو أو شبكة البث أو حروف الاتصال. يؤدي الضغط على RDS على اللوحة الأمامية إلى التنقل بين أنواع البيانات المختلفة حسب تسلسلها.

(FREQUENCY → PTY → RT → CT → PS)

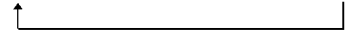

- PTY (التعرف على نوع البرنامج) - يظهر نوع البرنامج على شاشة العرض.
- RT (التعرف على نص الراديو) - يتم عرض اسم محطة الراديو على شاشة العرض.
- CT (الوقت الخاص بالمحطة) - يتيح للوحدة استقبال الوقت وعرضه على شاشة العرض.
- PS (اسم برنامج الخدمة) - يتم عرض عنوان البرنامج على شاشة العرض.

ملاحظات

- قد تقرر بعض محطات RDS عدم تضمين هذه الميزات الإضافية. في حالة عدم التقاط البيانات المطلوبة للوضع المحدد، فستظهر شاشة العرض إحدى الرسائل التالية: .PTY NONE ,RT NONE ,CT NONE ,PS NONE

البحث عن البرامج (PTY) : اختياري

الميزة الرئيسية لنظام RDS هو قدرته على ترميز الإرسال المرصدة من النوع (PTY) Programme Type والذي تشير إلى نوع المادة المرسله. القائمة التالية توضح الاختصارات المستخدمة في الإشارة إلى كل PTY بالإضافة إلى وصف PTY.

| | |
|----------|-----------------------|
| NEWS | أخبار |
| AFFAIRS | الأحداث الجارية |
| INFO | معلومات |
| SPORT | رياضة |
| EDUCATE | تعليم |
| DRAMA | دراما |
| CULTURE | ثقافة |
| SCIENCE | علوم |
| VARIED | برنامج حوارى متنوع |
| POP M | موسيقى البوب |
| ROCK M | موسيقى الروك |
| EASY M | موسيقى هادئة |
| LIGHT M | موسيقى كلاسيكية |
| CLASSICS | موسيقى كلاسيكية جادة |
| OTHER M | موسيقى أخرى |
| WEATHER | معلومات الطقس |
| FINANCE | برنامج اقتصادي |
| CHILDREN | برنامج أطفال |
| SOCIAL | برنامج شؤون اجتماعية |
| RELIGION | إرسال ديني |
| PHONE IN | برنامج اتصالات هاتفية |
| TRAVEL | سفر وسياحة |
| LEISURE | هوايات |
| JAZZ | موسيقى الجاز |
| COUNTRY | موسيقى شعبية |
| NATION M | موسيقى وطنية |
| OLDIES | موسيقى قديمة |
| FOLK M | موسيقى فلكلورية |
| DOCUMENT | برنامج وثائقي |
| TEST | رسالة اختبار المحطة |
| ALARM 1 | معلومات الطوارئ |

يمكنك البحث عن نوع برنامج محدد (PTY) عن طريق اتباع هذه الخطوات:

1 / اضغط على TUNER (أو TUNER/BAND) لاختيار وضع FM.

2 / اضغط على وحدة التحكم من بعد، ستعرض الشاشة آخر PTY مستعمل.

3 / اضغط على PTY مراراً لاختيار PTY المطلوب.

4 / عند اختيار PTY، اضغط على PTY واستمر في الضغط. ستتحوّل الوحدة إلى وضع البحث الآلي. عند ضبط المحطة، سيتوقف البحث.

تشغيل أشرطة الفيديو

إجراءات القراءة الأساسية

1 اضغط على TAPE لاختيار وظيفة أشرطة الفيديو.
(تظهر الرسالة «NO TAPE» على شاشة العرض).

2 افتح بالضغط على وضع PUSH EJECT ▲.

3 أدخل الشريط على أن يتجه جانبه إلى الأعلى، ثم أغلق.

4 اضغط على ▶ (أو ◀) باللوحة الأمامية أو بوحدة التحكم عن بعد.

جهاز التشغيل العكسي التلقائي

يمكنك اختيار اتجاه شريط الفيديو الذي تريده بالضغط على .MODE

| الوظيفة | عرض | الضغط |
|---|-----|-----------|
| بعد أن يشتغل الكاسيت الوجه الأمامي أو الخلفي (التشغيل العكسي)، سيتوقف تلقائياً. | ⏮ | - |
| بعد تشغيل شريط للأمام وللخلف، فإن الشريط يتوقف تلقائياً. | ⏪ | مرة واحدة |
| بعد تشغيل شريط لستة مرات للأمام وللخلف، فإن الشريط يتوقف تلقائياً. | ⏩ | مرتين |

الإيقاف التشغيل

اضغط على STOP (■) على اللوحة الأمامية أو TAPE STOP (■) على جهاز التحكم عن بعد أثناء التشغيل.

لتشغيل التراجع أو التقديم السريع

بعد ذلك، اضغط على ◀◀/▶▶ باللوحة الأمامية أو ◀◀/▶▶ على وحدة التحكم عن بعد أثناء القراءة أو التوقف، اضغط على ▶ (أو ◀) في وضع الشريط المطلوب.

التسجيل من جهاز راديو أو قرص مضغوط أو مصدر إضافي

1 اضغط وظيفاً (USB أو CD, TUNER/BAND, AUX) التي تريدها.

2 افتح ثم أدخل شريط فيديو كاسيت إلى المكان الخاص بأشرطة الفيديو.

3 قم بضبط اتجاه التسجيل

4 اضغط على MODE بشكل متكرر لضبط اتجاه التسجيل.

5 اضغط على زر REC/PAUSE (●/||) على اللوحة الأمامية أو

6 ●/|| على جهاز التحكم عن بعد.

7 فتومض كلمة «REC» ويتوقف الجهاز على وضع الإيقاف المؤقت.

8 اضغط زر REC/PAUSE (●/||) على اللوحة الأمامية أو ●/||

9 على جهاز التحكم عن بعد.

10 فيبدأ التسجيل.

11 للإيقاف التسجيل مؤقتاً

12 للإيقاف المؤقت للتسجيل اضغط ●/||

13 (أو (●/||) (REC/PAUSE).

14 للإيقاف التسجيل

15 اضغط (■) STOP.

التسجيل المتزامن للقرص المضغوط

تعد هذه الميزة مناسبة للمواد المسجلة من الاسطوانات المضغوطة إلى شرائط الكاسيت.

1 حدد وظيفة CD (اسطوانة مضغوطة) وقم بتحميل الاسطوانة لكي يتم التسجيل عليها.

2 ربما ترغب في برمجة اختيار المواد المسجلة المراد تسجيلها.

3 قم بفتح جهاز الكاسيت وضع الشريط الفارغ في درج الشريط.

4 اضغط على CD SYNC. في وضع الإيقاف.

5 يومض «REC» ويتم عرض الرسالة «[E] SYNC» على شاشة العرض.

6 يبدأ التسجيل المتزامن تلقائياً بعد حوالي ٧ ثوان.

ملاحظات

- إذا كنت ترغب في التسجيل من مسار معين، فاختر هذا المسار ◀◀/▶▶ باستخدام قرص الدفع المتعدد قبل البدء في التسجيل المتزامن.
- لا يمكن تغيير الوظيفة أثناء التسجيل.

استكشاف الأعطال وإصلاحها

راجع هذا الدليل لمعرفة السبب المحتمل وراء المشكلة قبل الاتصال بمراكز الخدمة.

| الأعراض | استنعدت | الحل |
|---------------------------------------|---|--|
| لا توجد طاقة. | • تم فصل كابل الطاقة. | • م بتوصيل كابل الطاقة بمأخذ الطاقة بشكل صحيح. |
| تم تشغيل الطاقة، ولكن الوحدة لا تعمل. | • لم يتم إدخال قرص. | • أدخل قرصاً. (تأكد من إضاءة مؤشر DVD أو قرص الصوت المضغوط في شاشة عرض DVD). |
| لا توجد صورة. | • جهاز التلفزيون غير معد لاستقبال إشارة قرص DVD. | • اختر وضع إدخال الفيديو المناسب على جهاز التلفزيون حتى تظهر الصورة الناتجة من الوحدة على شاشة جهاز التلفزيون. |
| لا يوجد صوت أو هناك صوت ضعيف | • كابل الفيديو غير موصل بشكل صحيح. | • قم بتوصيل كابل الفيديو بالمقابس بشكل صحيح. |
| | • تم إيقاف تشغيل جهاز التلفزيون الموصول. | • قم بتشغيل جهاز التلفزيون. |
| | • لم يتم ضبط الجهاز الموصول بكابل الصوت لاستقبال إشارة DVD. | • اختر وضع الإدخال الصحيح للصوت ليمكثك الاستماع إلى الصوت الصادر عن الوحدة. |
| | • كابلات الصوت غير موصلة بشكل صحيح. | • قم بتوصيل كابل الصوت بالمقابس بشكل صحيح. |
| | • تم إيقاف تشغيل الطاقة عن الجهاز الموصول بكابل الصوت. | • قم بتشغيل الجهاز الموصول بكابل الصوت. |
| | • كابل الصوت الموصول تالف. | • استبدله بكابل جديد. |
| | • القرص متسخ. | • قم بتنظيف القرص. |
| جودة الصورة المعروضة سيئة. | • لم يتم إدخال قرص. | • أدخل قرصاً. (تأكد من إضاءة مؤشر DVD أو قرص الصوت المضغوط في شاشة عرض DVD). |
| لم تبدأ الوحدة التشغيل. | • تم إدخال قرص غير قابل للتشغيل. | • أدخل قرصاً قابلاً للتشغيل. (تأكد من نوع القرص ونظام الألوان وكود المنطقة). |
| | • تم وضع القرص في اتجاه مقلوب. | • ضع القرص على أن يتجه جانب التشغيل لأسفل. |
| | • لم يتم وضع القرص بين الأدلة المعدة لضبط القرص. | • ضع القرص في درج الأقراص بشكل صحيح بداخل الأدلة. |
| | • القرص متسخ. | • قم بتنظيف القرص. |
| | • توجد قائمة على الشاشة. | • اضغط على زر SET-UP (إعداد) لإيقاف تشغيل شاشة القائمة. |
| | • تم ضبط مستوى تصنيف. | • قم بإلغاء وظيفة Rating (التصنيف) أو قم بتغيير مستوى التصنيف. |
| يوجد صوت طنين أو تشويش | • المقابس متسخة. | • قم بمسحها بقطعة قماش مبللة بشكل خفيف بالكحول. |
| | • القرص متسخ. | • قم بتنظيف القرص. |
| | • تم توصيل مكبرات الصوت والمكونات بشكل غير صحيح. | • قم بتوصيل مكبرات الصوت والمكونات الأخرى بشكل صحيح. |
| | • الوحدة توجد بمكان قريب جداً من من جهاز التلفزيون. | • انقل جهاز التلفزيون بعيداً عن الأجزاء الخاصة بالصوت. |
| لا يمكن توليف محطات الراديو. | • تم وضع الهوائي أو توصيله بشكل غير صحيح. | • قم بتوصيل الهوائي بشكل صحيح. |
| | • إشارة محطات الراديو ضعيفة جداً (عند التوليف ضمن الوضع التلقائي). | • قم بتعديل الهوائيات ووصل الهوائي الخارجي إذا كان ذلك ضرورياً. |
| | • لم يتم الضبط المسبق لأية محطات راديو أو تم مسح المحطات المضبوطة مسبقاً (عند التوليف عن طريق مسح محطات الراديو المضبوطة مسبقاً). | • قم بتوليف المحطات يدوياً. |
| | • جهاز التحكم عن بعد لا يعمل بشكل صحيح. | • وجه جهاز التحكم عن بعد إلى مستشعر جهاز التحكم عن بعد الخاص بالوحدة. |
| | • جهاز التحكم عن بعد بعيد جداً عن الوحدة. | • استخدم جهاز التحكم عن بعد في نطاق مسافة ٢٣ قدم (٧م). |
| | • توجد عقبات في مسار جهاز التحكم عن بعد والوحدة. | • أزل هذه العقبات. |
| | • البطاريات في جهاز التحكم عن بعد. | • استبدل البطاريات بأخرى جديدة. |
| صينية القرص غير مفتوحة. | • لم يتم اختيار وظيفة DVD/CD. | • اختر وظيفة DVD/CD بالضغط على الزر OPEN/CLOSE. ثم اضغط على الزر DVD. |

قائمة أكواد اللغات

أدخل رقم كود اللغة المناسب لضبط الإعدادات الأولية لكل من إعدادات «صوت القرص»، «لغة ترجمة القرص» و/أو «قائمة القرص».

| الرمز | اللغة | الرمز | اللغة | الرمز | اللغة | الرمز | اللغة |
|-------|---------------|-------|-----------------------|-------|--------------|-------|--------------|
| 8376 | السلفوانية | 7775 | المقدونية | 7073 | الفنلندية | 6566 | الإبخازيانية |
| 8379 | الصومالية | 7771 | المالاجيزية | 7082 | الفرنسية | 6565 | الأفارية |
| 6983 | الإسبانية | 7783 | الماليزية | 7176 | الغاليشية | 6570 | الأفريكانية |
| 8385 | السودانية | 7776 | المالاية | 7565 | الجورجية | 8381 | الألبانية |
| 8387 | السواحلية | 7784 | المالطية | 6869 | الألمانية | 6577 | الأمهارية |
| 8386 | السويد | 7773 | الماروية | 6976 | اليونانية | 6582 | العربية |
| 8476 | تاجالوج | 7782 | المراثية | 7576 | الجرينلاندية | 7289 | الارمينية |
| 8471 | الطاجيكية | 7779 | المولدفينية | 7178 | الغوارانية | 6583 | الأساميزية |
| 8465 | التاميلية | 7778 | المغولية | 7185 | الجورجانية | 6590 | الأذربيجانية |
| 8484 | التاتارية | 7865 | النوارية | 7265 | الهوسا | 6665 | المشكيرية |
| 8469 | التيلوجية | 7869 | النيبالية | 7387 | العبرية | 6985 | الباسكية |
| 8472 | التيلاندية | 7879 | النرويجية | 7273 | الهندية | 6678 | البنغالية |
| 6679 | التبتية | 7982 | الأورية | 7285 | المجرية | 6890 | اليهاتينية |
| 8473 | التيجرينية | 8065 | البنجابية | 7383 | الآيسلندية | 6672 | البيهارية |
| 8479 | التونجية | 8083 | الباشتو | 7378 | الإندونسية | 6682 | البريطونية |
| 8482 | التركية | 7065 | الفارسية | 7365 | إنترلينجوا | 6671 | البلغارية |
| 8475 | التركمانية | 8076 | اليونانية | 7165 | الأيرلندية | 7789 | اليورومية |
| 8487 | التوى | 8084 | البرتغالية | 7384 | الإيطالية | 6669 | البيلاروسية |
| 8575 | الأوكرانية | 8185 | كويتشية | 7465 | اليابانية | 7577 | الكمبودية |
| 8582 | الأوردية | 8277 | رايتو رمانوس | 7487 | الجايبانية | 6765 | الكتالانية |
| 8590 | الأوزبكستانية | 8279 | الرومانية | 7578 | كانادا | 9072 | الصينية |
| 8673 | الفيتنامية | 8285 | الروسية | 7583 | الكشميرية | 6779 | الكورسيكانية |
| 8679 | الفولابوكية | 8377 | سامون | 7575 | الكاناخية | 7282 | الكرواتية |
| 6789 | الويلزية | 8365 | السانسكريتية | 7589 | الكيرغيزية | 6783 | التشيفية |
| 8779 | الولوفيه | 7168 | الإسكتلندية الغاليلية | 7579 | الكورية | 6865 | الدانمركية |
| 8872 | الهوسا | 8382 | السويد | 7585 | الكردية | 7876 | الهولندية |
| 7473 | البيدية | 8372 | المغرب-كرواتية | 7679 | الليتوانية | 6978 | الإنجليزية |
| 8979 | اليوروبية | 8378 | الصومالية | 7665 | اللاتينية | 6979 | اسبرانتو |
| 9085 | الزولية | 8368 | السندية | 7686 | اللاتيفية | 6984 | الاستونية |
| | | 8373 | السنغالية | 7678 | اللينجالية | 7079 | الفاروسية |
| | | 8375 | السلفاكية | 7684 | الليتوانية | 7074 | الفيجية |

قائمة رموز المناطق

اختر إحدى المناطق من هذه القائمة.

| الرمز | المناطق | الرمز | المناطق | الرمز | المناطق | الرمز | المناطق |
|-------|------------------|-------|---------------------|-------|-----------------------|-------|----------------|
| SA | السعودية | MY | ماليزيا | ET | أثيوبيا | AF | أفغانستان |
| SN | السنغال | MV | المالديف | FJ | فجي | AR | الأرجنتين |
| SG | سنغافورة | MX | ميكسيكو | FI | فنلندا | AU | أستراليا |
| SK | جمهورية سلوفاكيا | MC | موناكو | FR | فرنسا | AT | النمسا |
| SI | سلوفينيا | MN | منغوليا | DE | ألمانيا | BE | بلجيكا |
| ZA | أفريقيا الوسطى | MA | المغرب | GB | بريطانيا العظمى | BT | بوتان |
| KR | كوريا الجنوبية | NP | نيبال | GR | اليونان | BO | بوليفيا |
| ES | إسبانيا | NL | هولندا | GL | جرين لاند | BR | البرازيل |
| LK | سيريلانكا | AN | جزر أنتيليز بهولندا | HM | جزيرة هيرد وماكدونالد | KH | كمبوديا |
| SE | السويد | NZ | نيوزيلندا | HK | هونغ كونغ | CA | كندا |
| CH | سويسرا | NG | نيجيريا | HU | المجر | CL | تشيلي |
| TW | تايوان | NO | النرويج | IN | الهند | CN | الصين |
| TH | تايلاند | OM | عمان | ID | أندونيسيا | CO | كولومبيا |
| TR | تركيا | PK | باكستان | IL | إسرائيل | CG | الكونغو |
| UG | أوغندا | PA | بناما | IT | إيطاليا | CR | كوستاريكا |
| UA | أوكرانيا | PY | باراجواي | JM | جامايكا | HR | كرواتيا |
| US | الولايات المتحدة | PH | الفلبين | JP | اليابان | CZ | جمهورية التشيك |
| UY | أوروغواي | PL | بولندا | KE | كينيا | DK | الدنمارك |
| UZ | أوزبكستان | PT | البرتغال | KW | الكويت | EC | الإكوادور |
| VN | فيتنام | RO | رومانيا | LY | ليبيا | EG | مصر |
| ZW | زيمبابوي | RU | الاتحاد الروسي | LU | لوكسمبورج | SV | السلفادور |

المواصفات

القسم العام

| | |
|---------------------------------------|--------------------------|
| مصدر الطاقة | ارجع إلى اللوحة الخلفية. |
| استهلاك الطاقة | ٧.٠ وات |
| الوزن | ٥,٩ كيلو جرام |
| الأبعاد الخارجية (عرض X ارتفاع X عمق) | ١٩.٠ X ٣٥٢ X ٢٩٥ مم |

قسم Tuner/Amplifier (مؤالف/مضخم صوت)

| | |
|--------------------------|--|
| FM نطاق التوليف | ٨٧,٥ - ١٠٨,٠ ميغا هرتز أو ٧٤ - ٨٧,٥ ميغا هرتز |
| التردد المتوسط | ١٠,٧ ميغا هرتز |
| نسبة الإشارة إلى التشويش | ٦٠/٥٥ ديسيبل (أحادي/ستريو) |
| استجابة التردد | ٥٠ - ١٠٠٠٠ هرتز |
| AM نطاق التوليف | ١٦٢.٠ - ٥٢٠ كيلو هرتز أو ١٧٢.٠ كيلو هرتز |
| التردد المتوسط | ٤٥.٠ كيلو هرتز |
| نسبة الإشارة إلى التشويش | ٣.٠ ديسيبل |
| استجابة التردد | ١٤.٠ - ١٨.٠ هرتز |
| طاقة الإخراج | أمامي : ١٠.٠ وات + ١٠.٠ وات (٤ Ω، THD ١٠٪) مكبر صوت فرعي: ١٥.٠ وات (٣ Ω، THD ١٠٪) ٠,٥٪ |
| T.H.D | |
| استجابة التردد | ٤٠ - ٢٠٠٠٠ هرتز |
| نسبة الإشارة إلى التشويش | ٧٥ ديسيبل |

مشغل DVD/VCD/CD

| | |
|------------------------------------|--|
| استجابة التردد (الصوت) | ٤٠ - ٢٠٠٠٠ هرتز |
| نسبة الإشارة إلى التشويش (الصوت) | أكثر من ٧٥ ديسيبل (١ كيلو هرتز) |
| نسبة الإشارة إلى التشويش (الفيديو) | أكثر من ٥٥ ديسيبل (١ كيلو هرتز) |
| النطاق الديناميكي (الصوت) | أكثر من ٨٠ ديسيبل |
| إخراج الفيديو | ١,٠ فولت (رقيق جداً)، ٧٥ Ω |
| مخرج S-Video | ١,٠ (Y) فولت (رقيق جداً)، ٧٥ Ω |
| خرج Component Video | ٠,٣ (C) فولت (رقيق جداً)، ٧٥ Ω ١,٠ (Y) فولت (رقيق جداً)، ٧٥ Ω ٠,٧ (Pb)/(Pr) فولت (رقيق جداً)، ٧٥ Ω |
| مشغل شريك الكاسيت | |
| سرعة الشريط | ٣٠٠٠ كيلو هرتز ± ٣ هرتز |
| التفاوت في الذبذبة | ٢٥٪ (MTT-111, NORMAL-SPEED) |
| وقت التقديم السريع/الترجيع | ١٢.٠ ثانية (C-60) (TT-111, JIS-WTD) |
| استجابة التردد | ٢٥.٠ - ٨٠.٠ هرتز |
| نسبة الإشارة إلى التشويش | ٤٢ ديسيبل |
| فصل القنوات | ٥٥ ديسيبل (P/B) / ٤٥ ديسيبل (R/P) |
| نسبة المسح | ٥٥ ديسيبل (MTT-5511) |

قسم مكبر الصوت

| | |
|--|---------------------------------------|
| اسم مكبر الصوت | المجهر الأمامي (أمام يسار، أمام يمين) |
| النوع | ارتداد الباص ٢ اتجاه ٣ سماعات |
| المقاومة | ٤ أوم |
| الاستجابة إلى التردد | ٦٠ - ٢٠٠٠٠ هرتز |
| مستوى ضغط الصوت | ٨٥ ديسيبل/وات (١ متر) |
| قوة الإدخال | ١٠٠ وات |
| أقصى قوة إدخال | ٢٠٠ وات |
| الأبعاد الصافية (العرض X الارتفاع X العمق) | ١٩.٠ X ٣٥١ X ٢٩٥ مم |
| الوزن | ٤,٨ كجم |
| مكبر صوت فرعي | |
| ارتداد الباص ١ اتجاه ١ سماعات | |
| ٣ أوم | |
| ٥٠ - ٢٠٠٠ هرتز | |
| ٨٢ ديسيبل/وات (١ متر) | |
| ١٥٠ وات | |
| ٣٠٠ وات | |
| ١٩.٠ X ٣٥١ X ٢٩٥ مم | |
| ٤,٩ كجم | |