



Televisor a color

MANUAL DEL USUARIO

**MODELOS : 32FS4D
32FS4D-UC**

Por favor, lea detenidamente este manual antes de poner en funcionamiento su televisor.

Conserve el manual para futuras consultas.

Anote el número de modelo y serie del aparato. Anote la información de la etiqueta ubicada en el panel posterior, su distribuidor se la pedirá en caso de cualquier solicitud de servicio.

Número de modelo :

Número de serie :

PRECAUCIONES DE SEGURIDAD

ADVERTENCIA : PARA REDUCIR EL RIESGO DE CHOQUE ELÉCTRICO, NO EXPONGA ESTE PRODUCTO A LA LLUVIA O LA HUMEDAD.

PRECAUCIÓN : PARA REDUCIR EL RIESGO DE CHOQUE ELÉCTRICO, NO RETIENE LA CUBIERTA POSTERIOR. NO REEMPLACE PARTES DENTRO DE LA TV. REFIÉRASE AL PERSONAL DE SERVICIO CAPACITADO.

Limpieza

Desconecte el cordón de alimentación del tomacorriente antes de limpiar el televisor. No utilice limpiadores líquidos o aerosoles. Utilice un paño apenas húmedo para limpiarlo.

No utilice accesorios que no hayan sido recomendados por el fabricante del televisor ya que pueden resultar peligrosos.

Fuente de Alimentación

Esta unidad está diseñada para operar sólo con la alimentación o corriente indicada. Si usted no está seguro del voltaje que hay en su hogar, consulte a su distribuidor o la compañía de electricidad.

Instalación

No utilice esta unidad cerca del agua, tina de baño, lavamanos, fregador, tina de lavar, en un sótano húmedo o cerca de una piscina, etc.

No coloque la unidad sobre una mesa rodante aunque esté fija. La unidad puede caerse, causando serios daños a niños o adultos y a la misma unidad.

Coloque la unidad en un mueble recomendado por el fabricante o vendido con el receptor de televisión. Siga las instrucciones del fabricante para aquellos televisores que se colocan en la pared o en los anaqueles y utilice el soporte aprobado por el fabricante.

Las ranuras en la parte superior, de atrás y de abajo del televisor son para la ventilación y para asegurar un funcionamiento seguro del mismo y para evitar que se sobrecaliente.

Estas ranuras no deben ser bloqueadas o cubiertas. Las ranuras nunca deben ser bloqueadas colocando la unidad en una cama, sofa, alfombra o superficie similar. Esta unidad no debe colocarse en un mueble cerrado como una biblioteca al menos que el mismo tenga la ventilación apropiada.

Escriba los Números de Modelo y Serie

Los números de modelo y serie se encuentran en la parte de atrás de la unidad. El número de serie es único en esta unidad. Debe registrar la información solicitada y retener esta guía como un registro permanente de su compra. Favor de guardar su recibo como prueba de su compra.

Se recomienda que no opere esta unidad cerca de bocinas o muebles metálicos grandes para evitar que el magnetismo de estos influya sobre la pureza (uniformidad) de los colores en la pantalla.

Sitios con humedad:

Este aparato no debe ser expuesto a goteras, escurrimientos o salpicaduras y no deben colocarse sobre los objetos con líquido tales como vasos o floreros.

Uso

No permita que nada esté encima del cordón de alimentación. No coloque el televisor donde el cordón de alimentación pueda ser pisado.

No sobrecargue los tomacorrientes y cordones de alimentación, ya que pueden causar un incendio o una descarga eléctrica. Nunca meta objetos de ninguna clase en el televisor a través de las ranuras ya que pueden tocar puntos de voltajes peligrosos los cuales pueden causar un incendio, un corto circuito o una descarga eléctrica.

Nunca derrame líquidos de ninguna clase encima del televisor.

Servicio

No intente darle servicio usted mismo al televisor ya que al abrir la cubierta de éste usted se expondría a voltaje peligroso o a cualquier otro peligro. Refiérase siempre que sea necesario al técnico de servicio calificado.

Fecha de Compra

Distribuidor

Dirección

Teléfono

No. de Modelo

No. de Serie

Tabla de contenido

Precaución de seguridad	2	Menú de TIME	
Paso 1. Conexión de la TV		Configuración Automática de Reloj	29
Descripción de los controles	4	Configuración Manual de Reloj	30
Conexiones de Panel de Atrás	5	Configuración del Tiempo de Apagado	31
Conexión de Panel del Lado (FRONT VIDEO)	6	Configuración de Tiempo de Encendido	32
Conexión de Servicio de Antena/ Cable	7	Configuración del Tiempo para Dormir	33
Conexiones de la Caja de Cable	8	Apagado Automático	34
Conexiones de VCR	9	Menú OPTION	
Conexiones de DVD	10	Control de Proporción de Asepecto	35
Conexiones de DIV	11	Subtitulaje	36
Conexión de Salida de Monitor	12	Subtitulaje/ Texto	37
Salida de Audio Digital	13	Menú de la Opción de Subtitulaje	38
Funciones de Control Remoto en el modo TV	14-15	Menú de los Idiomas de la Pantalla	39
Encendiendo la TV	16	Modulación de Velocidad	40
Desplegado de la Pantalla	16	Inclinación	40
		Configuración de Modo Gnmra 3:2	41
		EZ Demo	42
Paso 2. Personaliza las funciones de su TV		Menú LOCK	
Menú SETUP		Configuración de Bloqueo Parental	43-44
EZ Scan (Busqueda de Canales)	17	Paso 3. Miscelaneos	
Elcción de Canal	18	Programando el Remoto	45
Señal de DIV	19	Programando los Códigos	46-48
Desmagnetizando el pantalla	20	Verificación de problemas	49-50
Selección de la Fuente de Entrada	21	Especificaciones del Producto	51
Etiqueta de la Entrada	21		
Menú de VIDEO			
Imagen EZ	22		
Control Manual de Video	23		
Control de temperatura de Color	24		
XD	24		
Preconfiguración de Video	24		
Menú de AUDIO			
Lenguaje de Audio	25		
EZ SoundRite	25		
Disfrute de la transmisión Estéreo/SAP	26		
Sonido EZ	26		
Control Manual de Sonido	27		
Disposición de TV speaker	27		
Circulación Frontal	28		

Descripción de los controles

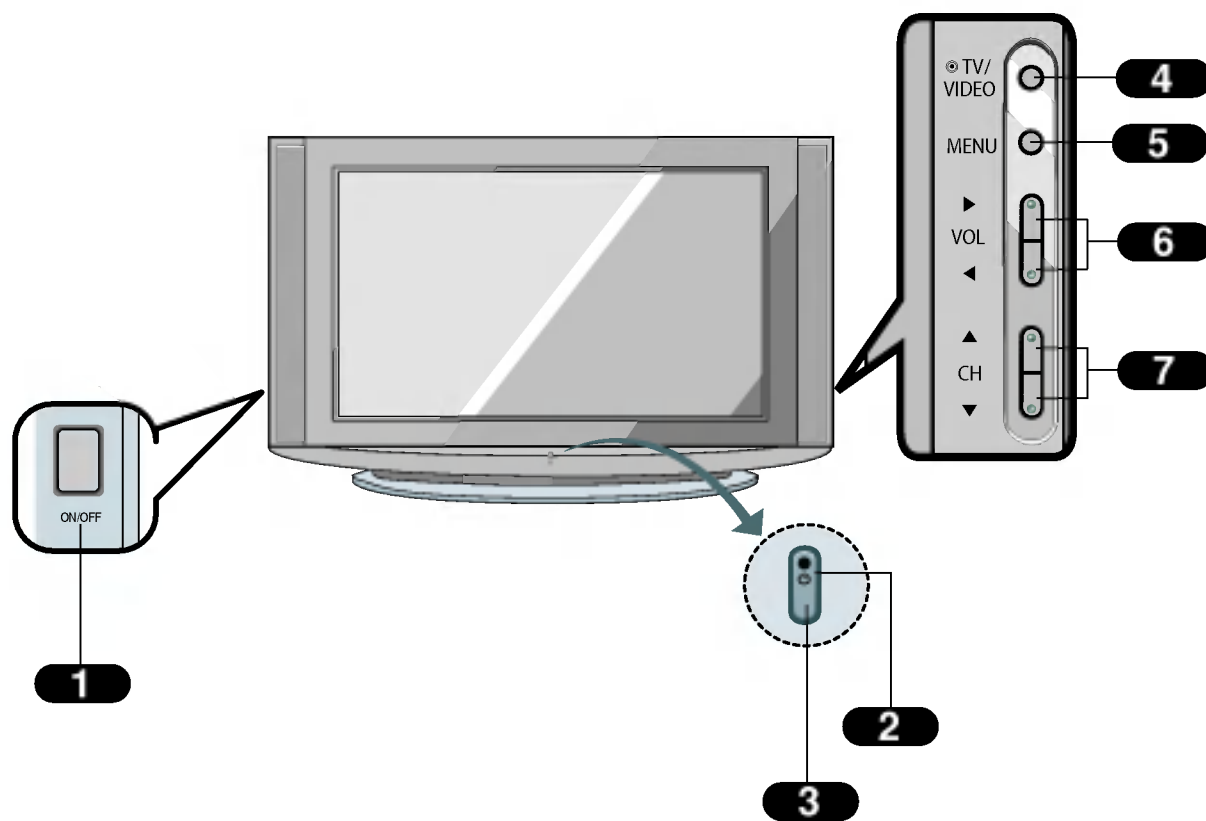

- 1** ON/OFF
- 2** INDICADOR MODO DE ESPERA (Se ilumina de color rojo cuando el televisor está en modo de espera.)
- 3** SENSOR DEL CONTROL REMOTO
- 4** © TV/VIDEO
- 5** BOTONES MENU
- 6** BOTONES VOL. ◀ / ▶
Para incrementar o disminuir el nivel del volumen.
- 7** BOTONES CH (Channel) ▲ / ▼

Conexiones de Panel de Atrás

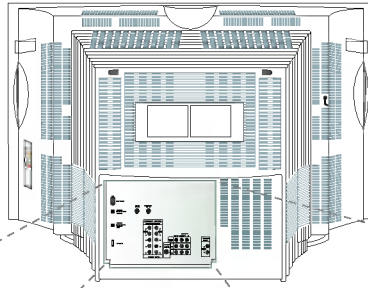

Digital Audio Output Optical
 Conecta al equipo externo de audio como un sistema de Home Theater.

Digital Audio Input Optical
 Conecta al audio digital de varios tipos de equipo.

HDMI / DVI
 Usado a conectar de una fuente de DVI.

Component Left/ Right Audio
 Usado para sonido de estéreo de varios tipos de equipo.

**Y, Pb, Pr
 DVD Component Video and HD Component Video**
 Algunos reproductores Top-of-the-line de DVD usan "component video" para la reproducción de imagen extremadamente exacta. Refiérase al manual de usuario de su DVD para más información.

S-Video In
 Una conexión disponible con algunos equipos de High-end que provee una mejor calidad de imagen para Video 1, Front Video.

Video 1 and 2 Inputs
 Conecta las señales de video de varios tipos de equipo.

Left/ Right Audio
 Usado para sonido de estéreo de varios tipos de equipo.

**RF Connectors:
 Cable, Antenna**
 Usado a conectar cable o señales de antena a la televisión directamente o por su caja de cable.

Monitor Out
 Conecta a segunda TV o Monitor.

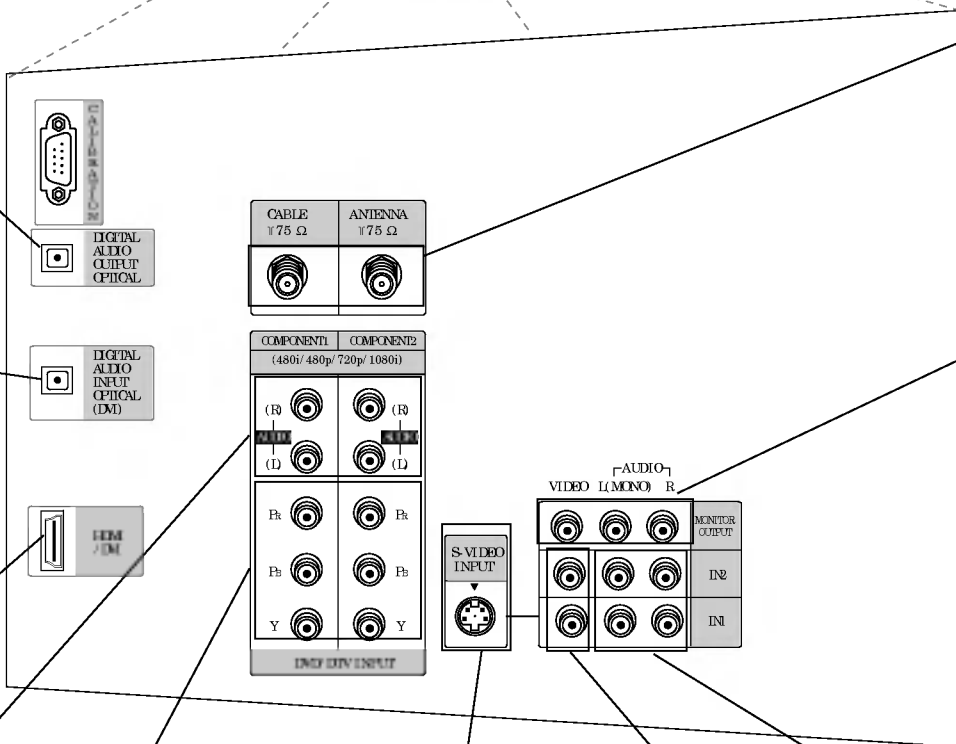

Conexión de Panel del Lado(FRONT VIDEO)

Hay cuatro puertos en el lado bajo derecho de su TV que conectan sencillamente los dispositivos de Audio/ Video como video juegos y video grabadores.

Estos puertos son como los de la conexión de panel de atrás. Esto significa que la mayoría de los equipos que conectan estos tipos del puerto en panel de atrás, pueden ser conectados en el panel del lado (FRONT VIDEO).

Para usar los puertos del lado como la fuente de señal, selecciónelos usando el menú de la fuente de entrada como descrito en la página 21. Estos serán llamados como "FRONT VIDEO" en el menú de la fuente de entrada.



Quando ud. seleccione Front Video o Front SVideo, las entradas de Front Audio se seleccionarán automáticamente.



No conecte Video y S-Video al mismo tiempo. Conecte Video o S-Video solo.

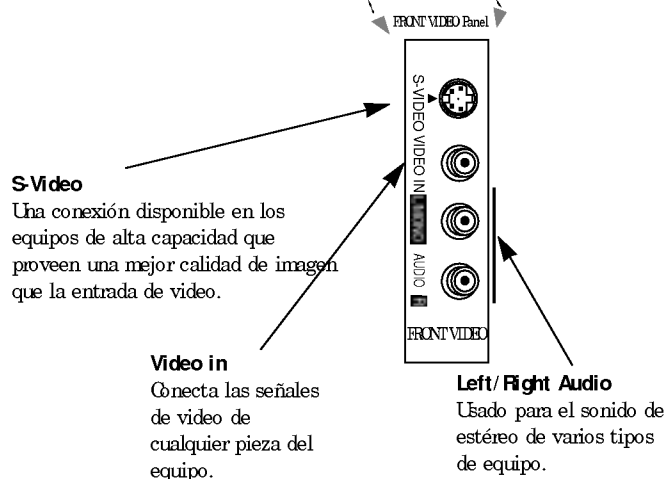
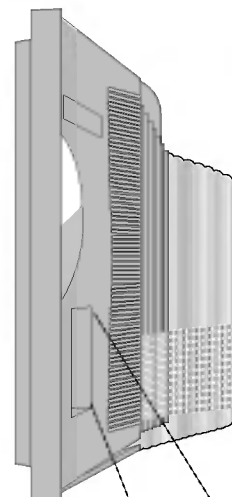

1

Conecte un servicio de antena y/o cable a su TV como la imagen mostrada.

2

Cambie a la página 20 para que haga la búsqueda de los canales con EZ Scan.



Si ud. recibe la señal RF por una antena vieja de varios años y conecta con dos pequeñas tiras, ud. necesitará comprar un adaptador de 300 a 75 ohm. Esto estará disponible con su distribuidor local de electrónica.



Nosotros le recomendamos usar el cable de 75 ohm para la conexión de su antena para que prevenga la interferencia.

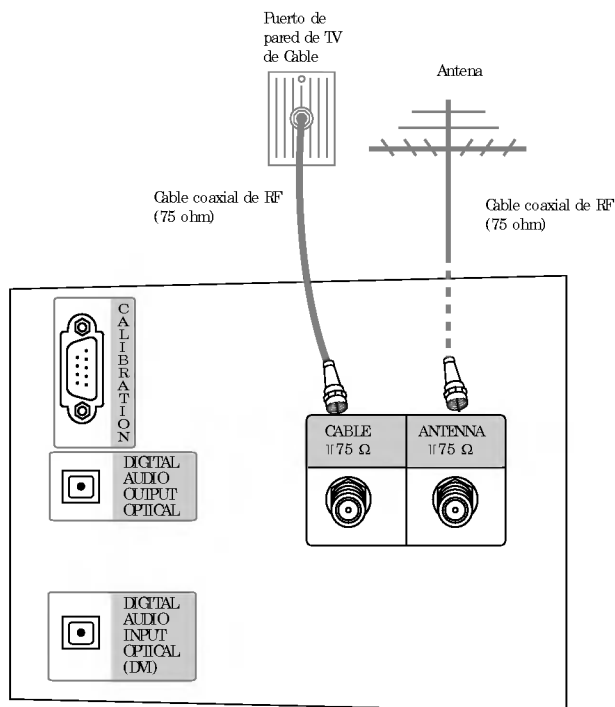

Glosario Pequeño

TV	SEÑALES DE EMISIÓN	DTV	SEÑALES DE EMISIÓN DIGITAL
CATV	SEÑALES DE CABLE	CADTV	SEÑALES DE CABLE DIGITAL

Señales combinadas

TV CATV DTV	Señales de Emisión, Cable y Emisión digital
TV CATV CADTV	Señales de Emisión, Cable y Cable digital

CAUTION: Si ud. no está seguro de que tipo de señal(es) está recibiendo, deje EZ Scan que complete a buscar todos los tipos de señales de los canales. La TV le va a dejar saber cuando complete a escanear los canales digitales, análogos o de cable.

Para la mejor recepción está recomendado tener su antena profesionalmente ajustada.

Conexión de la Caja de Cable

1

Ubique el puerto de salida de atrás de su caja de cable. Conecte este puerto al puerto de cable de atrás de su TV.

Encuentre los puertos compuestos de audio y video de atrás de su caja de cable, y conéctelos siguiendo las instrucciones proporcionadas con su equipo. Esto puede ser combinado con cualquier otro equipo que probablemente ud. desee conectar.

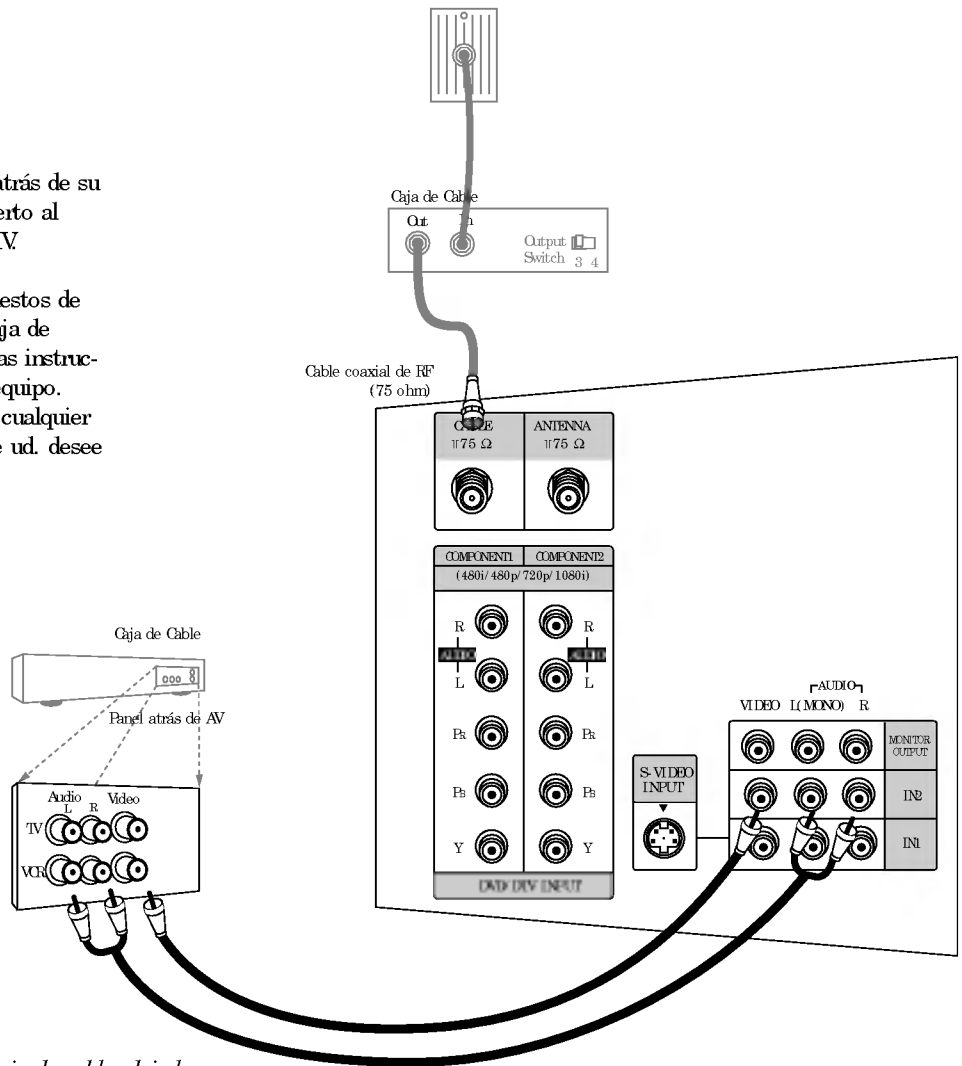

Si ud. está usando una caja de cable, deje la TV en el canal 3 o 4 y use su caja de cable para cambiar los canales.

Conexión de VCR

1

Conecte las salidas de audio/video del VCR con los puertos de entrada correspondientes en la unidad. Cuando conecte el TV con VCR, iguale los colores de los puertos de conexión. (Video - amarillo, Audio(L) - blanco, Audio(R) - rojo).

Si conecta un VCR S-VIDEO a la entrada S-VIDEO la calidad de la imagen mejorará en comparación a que si conectara un VCR regular a la entrada de Video.

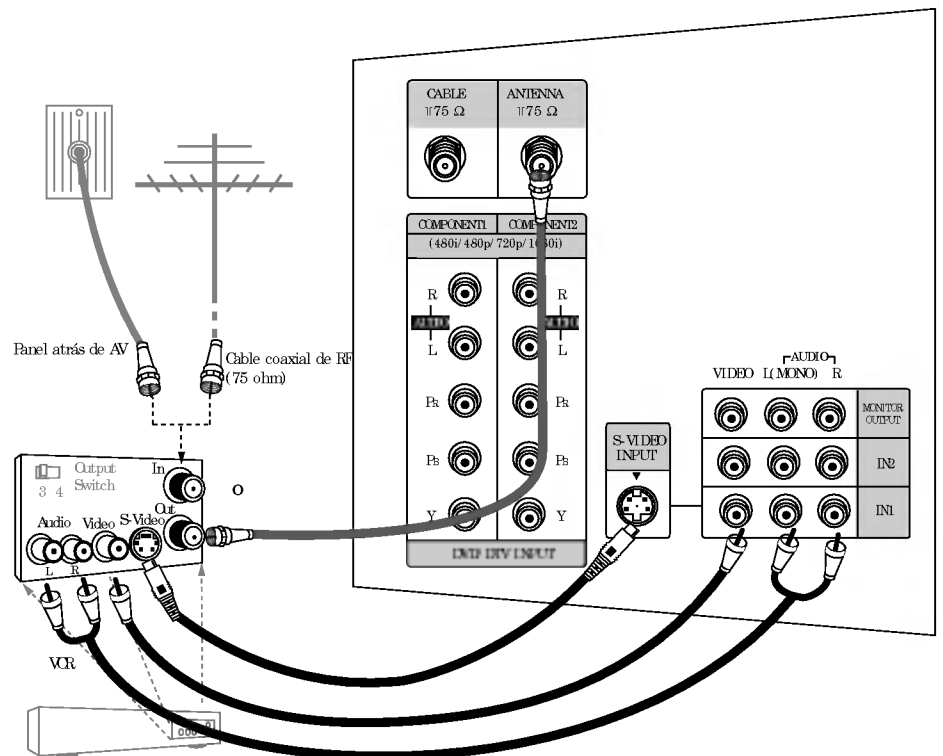

Para escuchar el sonido de estéreo de cable o su VCR, ud. necesitará conectar los cables de A/V como el cable que corre de su VCR a su TV.



El equipo VCR alterna entre 3 ó 4 y después sintoniza la TV al mismo canal.

Los cables de A/V no están incluidos con la TV.

Conexión de DVD

1

Si su DVD solo tiene un conector de salida S-Video, conecte la salida S-Video del DVD a la entrada S-VIDEO en el TV, y las salidas de audio del DVD a los conectores de entrada de audio.

2

Conecte las entradas de video del DVD a COMPONENT (Y, Pb, Pr) INPUT Si su reproductor DVD no tiene salida de Video, utilice S-Video.

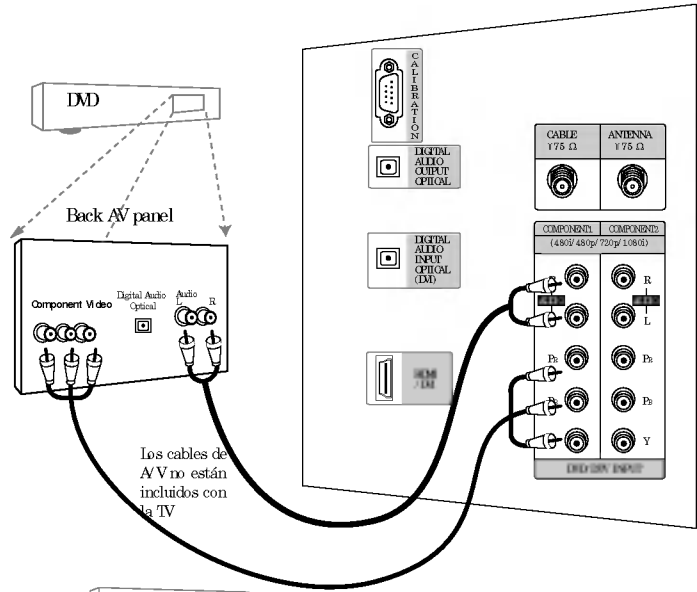

Los cables de AV no están incluidos con la TV

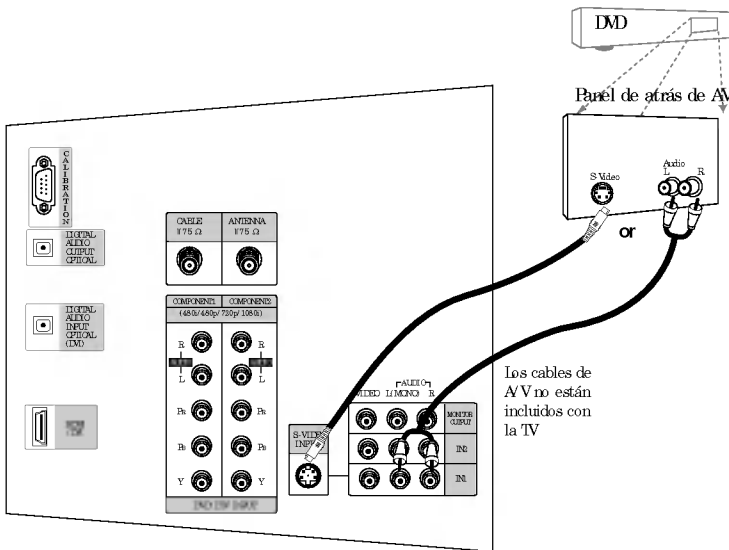

Los cables de AV no están incluidos con la TV

Algunos reproductores de alta capacidad de DVD usan la reproducción de imagen que se llama "component video". Si su reproductor de DVD tiene la salida de componente, use los conectores marcados como "Component 1 or 2" del panel de puertos. Por favor referirse al manual de usuario de DVD para la instalación apropiada.

• Puertos de Entrada de Componente

Puede obtener mejor calidad de imagen si conecta el reproductor de DVD a los puertos de entrada del componente como se muestra abajo.

Puertos del componente del TV	Y	Pb	Pr
Puertos de salida de video del reproductor de DVD	Y	Pb	Pr
	Y	B-Y	R-Y
	Y	Cb	Cr
	Y	Pb	Pr

Glosario Pequeño

COMPONENT VIDEO Algunos equipos de video usan tres líneas separadas (Y, Pb, Pr) para reproducir imágenes más exactas. Su manual explicará esto como se relaciona con su equipo.

Conexión de DTV

1

Utilice las entradas de componente del monitor (Y, Pb, Pr) HDMI/DVI para las conexiones de video, dependiendo de los conectores en su caja sintonizadora. Después, haga las conexiones de audio correspondientes.

2

Conecte estos cables a su TV como la imagen mostrada.

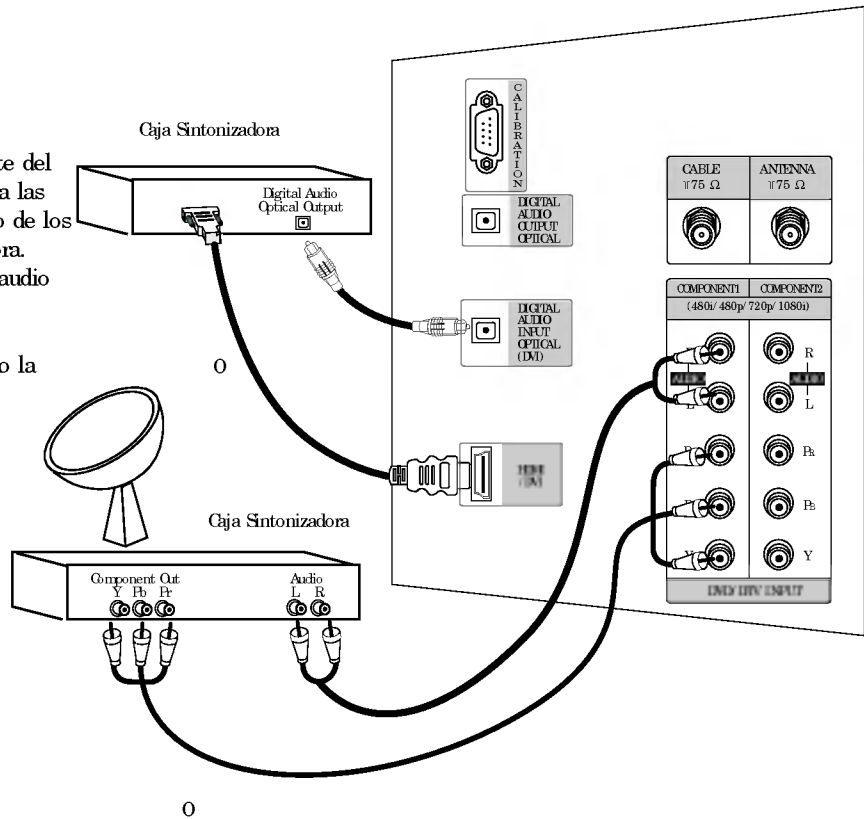

0

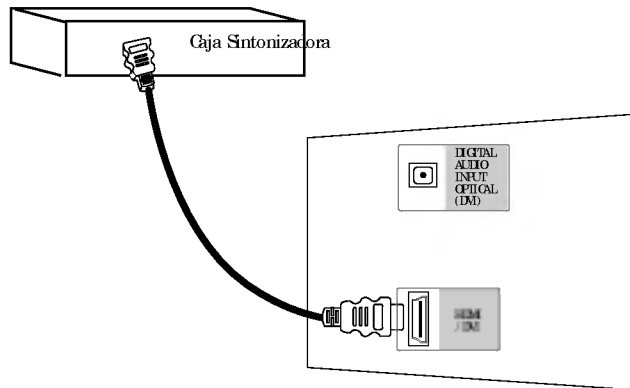

La DTV muestra la imagen más nitida en el modo 720p/1080i.

HDMI/ DVI

1920x1080i
1280x720p
720x480p

Entrada de Component 1 (o 2)

Y Pb Pr
1920X1080i
1280X720p
720X480p
720X480i

Conexión de Salida del Monitor

1

Su TV tiene una capacidad de salida de señal especial que le permite conectar un segundo TV o monitor:

2

Conecte el segundo TV o monitor al enchufe del MONITOR OUTPUT de su TV. Vea el Manual de operación de dicho TV o monitor para más detalles relacionados con las conexiones de entrada del aparato.

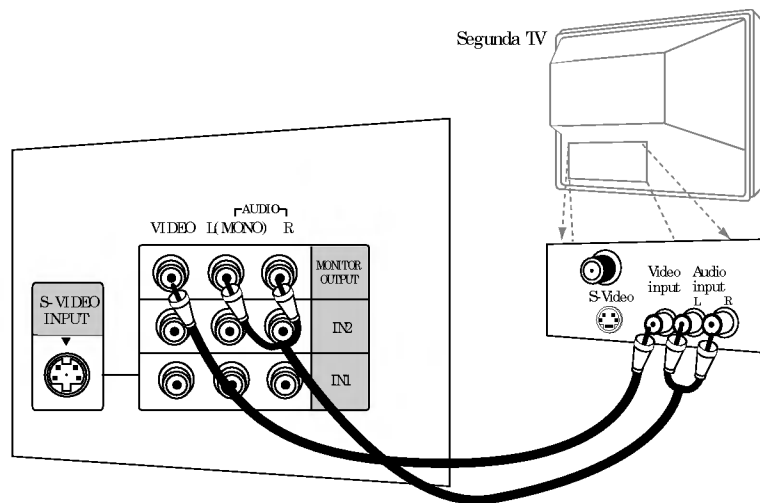

Los cables de A/V no están incluidos con la TV



Las fuentes de entrada de DIV, Component 1 - 2 y HDMI/DVI para la imagen principal no pueden ser usadas para la Salida de Monitor.

Salida de Audio Digital

Manda la salida de TV al equipo externo de audio (sistema de estéreo) por vía del puerto de salida óptica de Audio Digital.

1 Conecte un extremo de un cable óptico al puerto de la salida óptica de audio digital de la TV.

2 Conecte el otro extremo del cable óptico a la entrada óptica de audio digital del equipo de audio.

Vea el manual de instrucción de equipo externo de audio para la operación.



Cautión: No mire dentro del puerto de salida óptica. Mirar el rayo láser es muy peligroso para su vista.

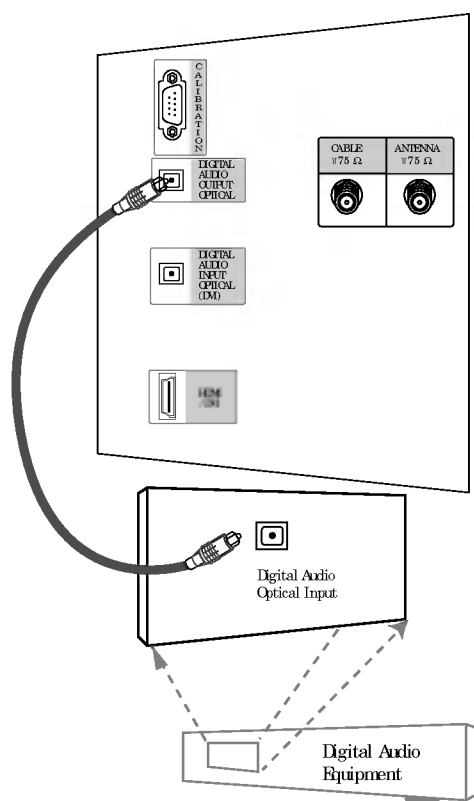

Funciones de los botones del control remoto

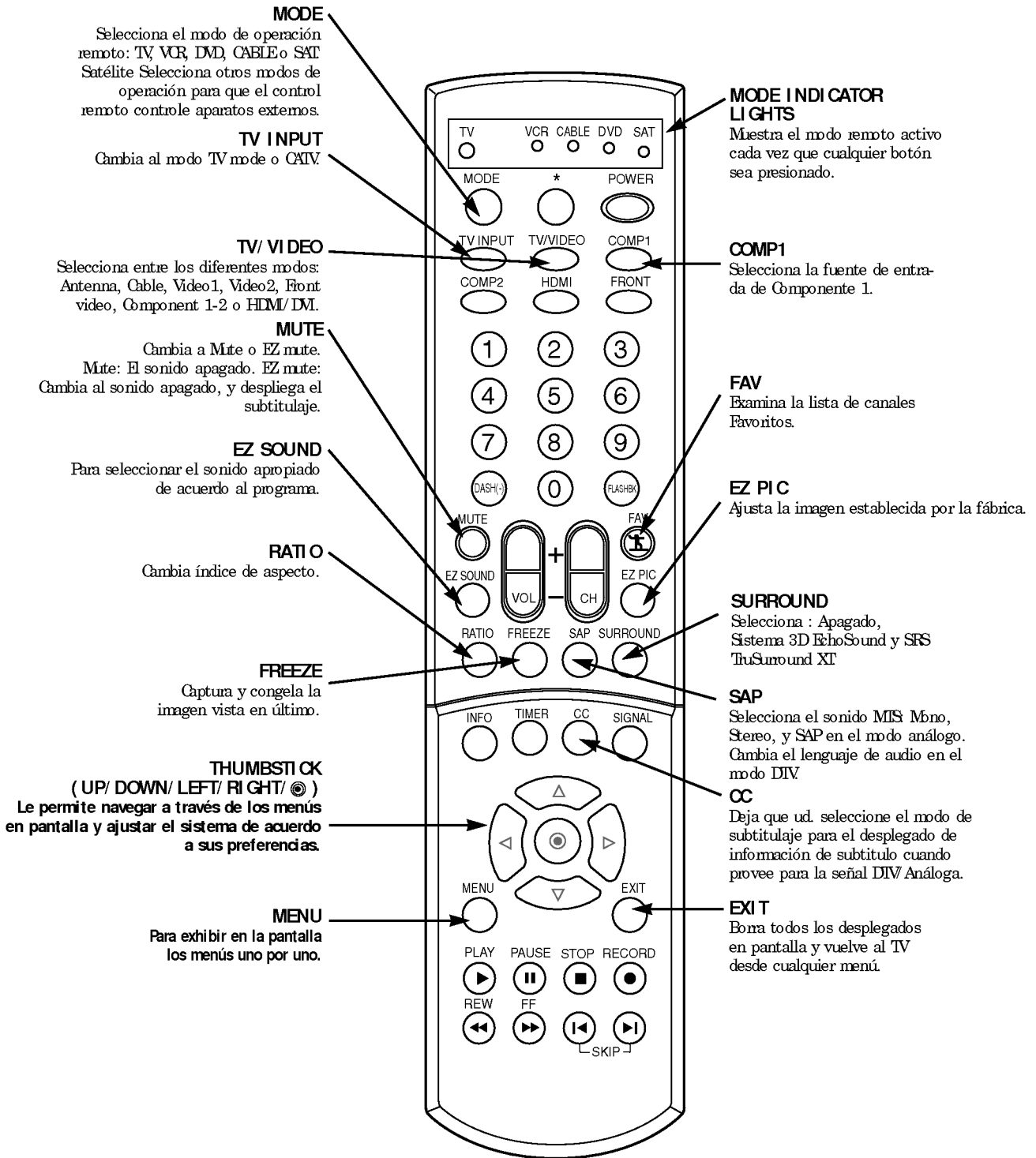

Funciones de los botones del control remoto

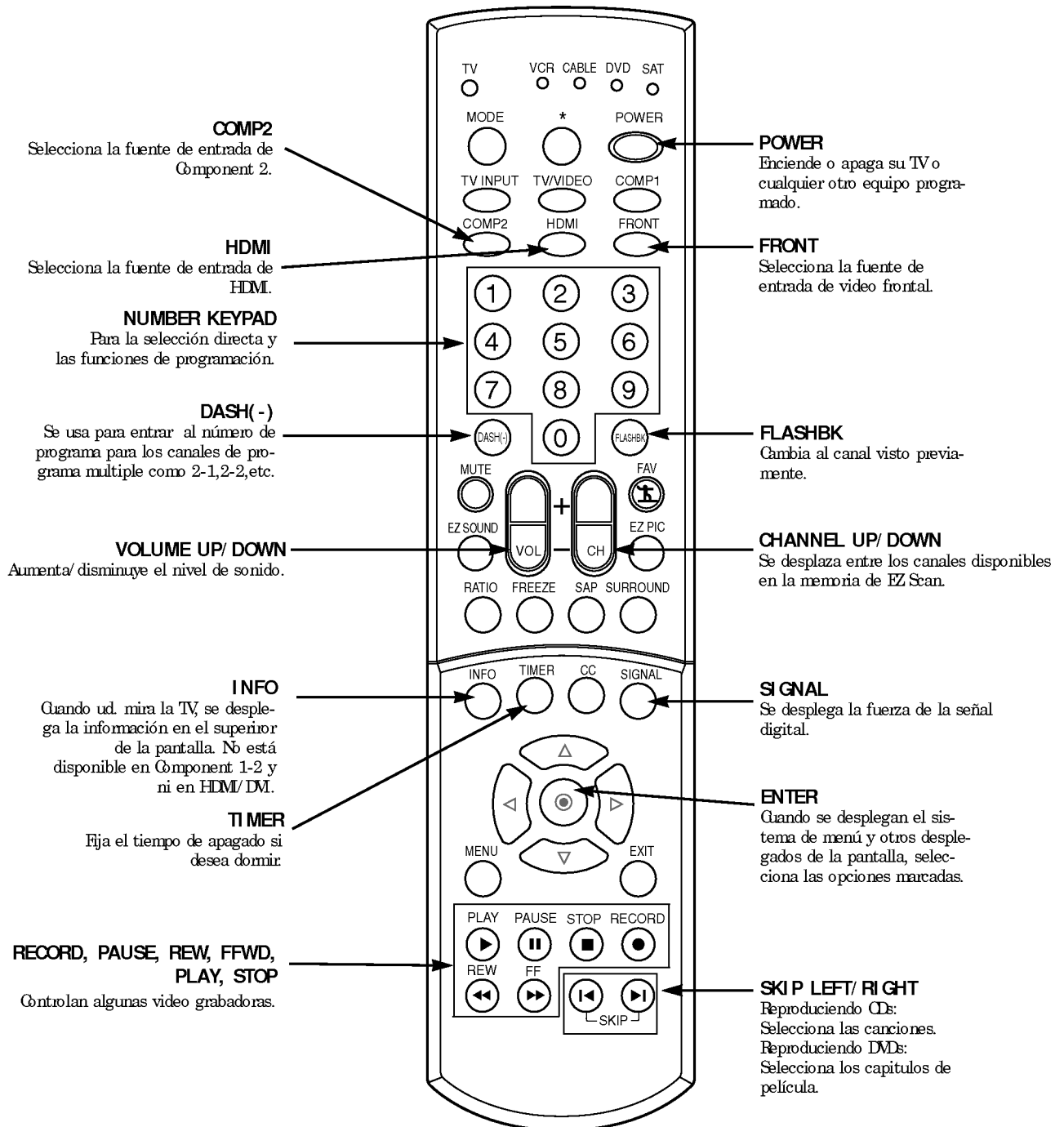

Encendido de la TV

- 1** Primero, conecte el cable de antena y el cordón de alimentación correctamente. En este momento, la TV cambia al modo en espera.
En el modo de espera para encender la TV, presione **POWER**, **CH +/-**, **TV VIDEO FRONT** o el número de botón del control remoto, o **TV VIDEO** o **CH ▲/ ▼** de la TV.
- 2** Seleccione la fuente vista usando el botón **TV VIDEO COMP**, **FRONT** o **HDMI** del control remoto.
Esta TV está programado para recordar el último modo configurado, aunque ud. apaga la TV.
Nota: Vea la página 21 si ud. no tiene la TV auto programada para recibir los canales de su area local de la emisión.
- 3** Cuando termina de usar la TV, presione el botón **POWER** del control remoto. La TV volverá al modo de espera.



Si usted va a estar ausente en vacaciones, desconecte el TV del tomacorriente.

Despliegues de la Pantalla

Esta página describe su despliegue de la pantalla y las opciones de pancarta de la información.

Despliegue de Canal

Se despliega el número de canal actual.

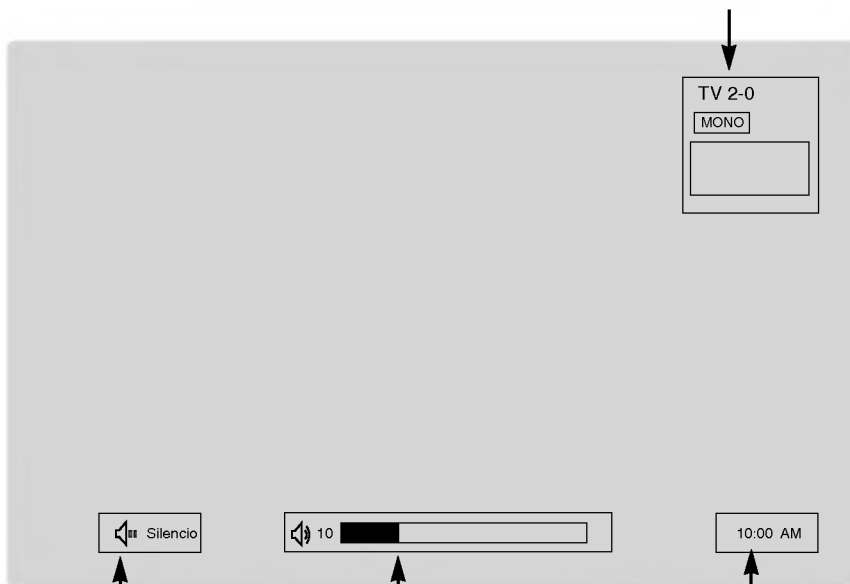

Silencio

Aparece cuando el sonido está de mudo.

Volume

El nivel de volumen está desplegado durante el ajuste de sonido.

Time

Aparece cuando presiona el botón **Enter** del control remoto.

EZ Scan (Busqueda de Canales)

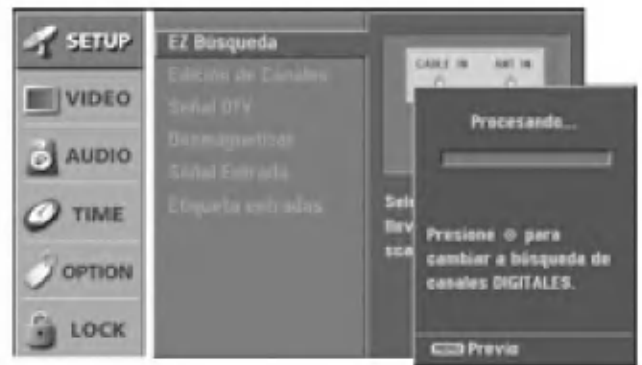
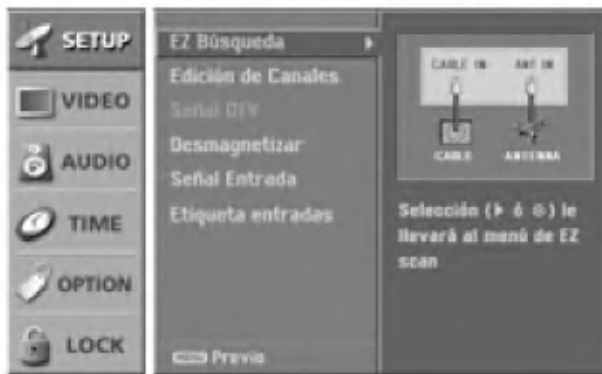

Encuentra automáticamente todos los canales disponibles por la antena o las entradas de cable, y los guarda en la memoria de la lista de canales.

- 1** Presione el botón **MENU** y luego presione el botón **▲ / ▼** para seleccionar el menú **SETUP**.
- 2** Presione el botón **▶** para acceder al menú **SETUP**.
- 3** Presione el botón **ENTER** para empezar la búsqueda de los canales. Nota: Permita **EZ Búsqueda** que complete la búsqueda de los canales para **TV, DIV, CATV, CADIV** etc.

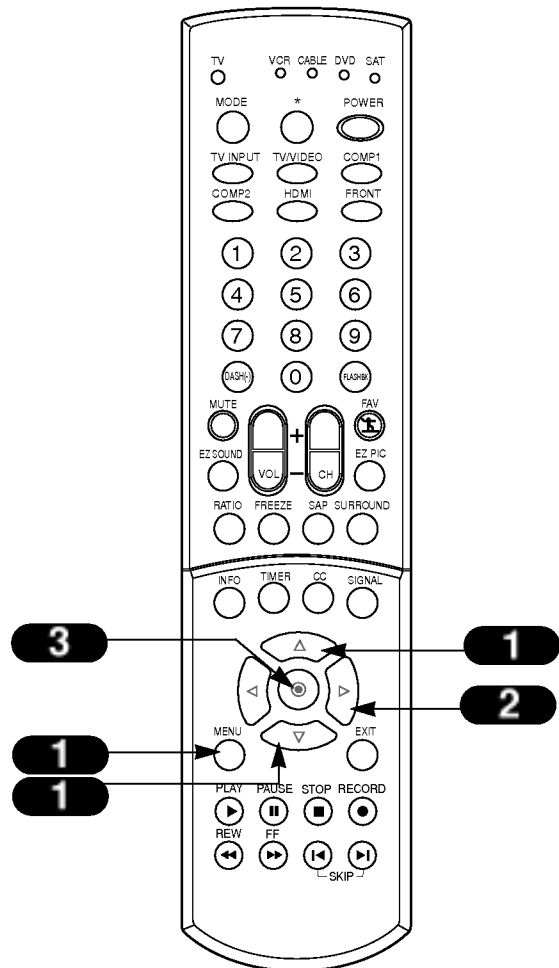

Come **EZ Búsqueda** otra vez después de cambiar cualquiera conexión de Antena/Cable.

Edición de Canal

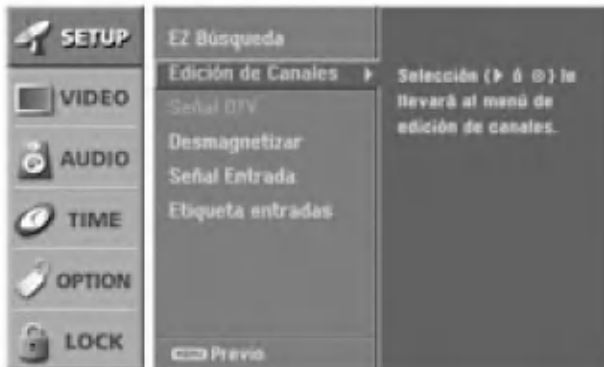

Cree dos diferentes tipos de la lista de canal en la memoria: “Lista de cliente” y “Lista de canal favorito” de la lista inicial hecha en el menú de EZ Búsqueda.

La lista de cliente puede crear por mover cada canal encendido o apagado con el botón **Ⓢ** (Enter). Una vez un canal está marcado, ud. podrá ver qué canal está agregado o eliminado últimamente por referirse a la ventana pequeña en el superior izquierdo de la pantalla. Ud. puede crear su propia lista de canal favorito con más de 20 canales.

Use el botón **FAV** del control remoto cuando una canal está marcado, para agregarlo o eliminarlo en la lista de canal favorito.

- 1** Presione el botón **MENU** y luego presione el botón **▲ / ▼** para seleccionar el menú **SETUP**.
- 2** Presione el botón **▶** para seleccionar el menú **SETUP**.
- 3** Presione el botón **▲ / ▼** para seleccionar **Edición de Canales** y luego presione el botón **▶**.
- 4** Ud. verá ahora la pantalla llena con los numeros de canal y la imagen previa. Use el botón **▲ / ▼** y **◀ / ▶** para seleccionar un canal, luego use el botón **Ⓢ** para agregarlo o eliminarlo. Presione el botón **FAV** para agregar el canal en la lista de favorito.
- 5** Presione el botón **EXIT** para regresar a la TV donde estaba viendo o presione el botón **MENU** para regresar al menú previo.



CAIV está disponible para el canal 1-135.

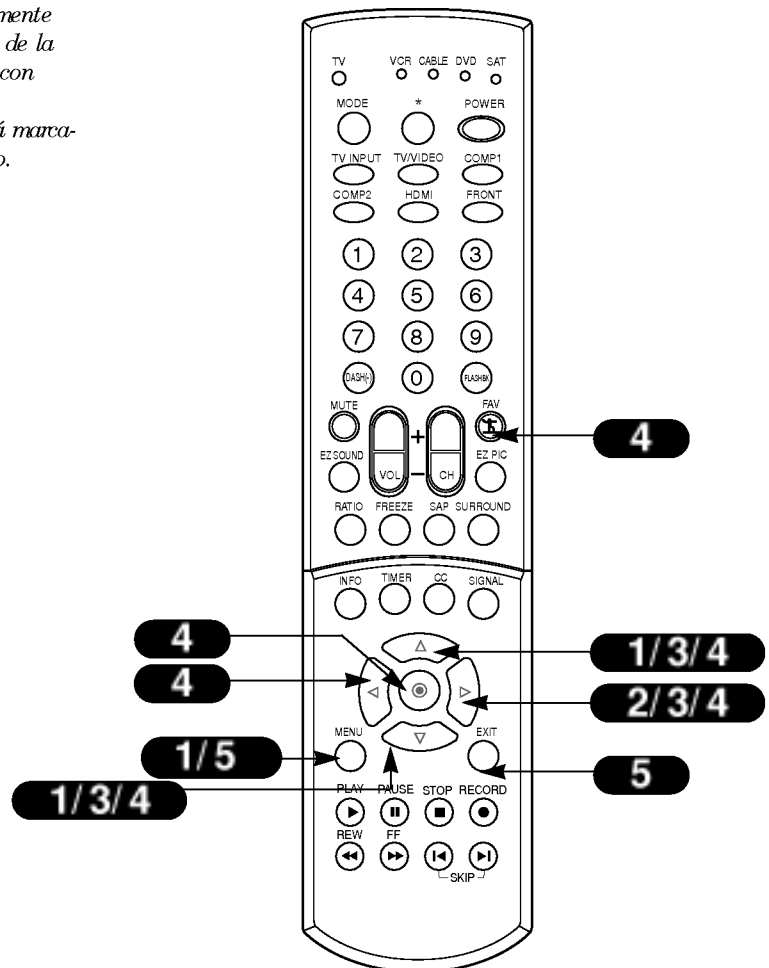

Señal de DTV

Deje saber que tan fuerte es su señal de DTV y verifique si o no necesita ajustar su antena o la entrada de cable digital.

Usando el botón SIGNAL

1

Presione el botón SIGNAL

2

Mire la fuerza de la señal de la pantalla para ver la calidad de la señal recibida.

3

Presione el botón Exit para regresar a la TV donde estaba viendo.

Usando el Menú

1

Presione el botón MENU y luego presione el botón ▲ / ▼ para seleccionar el menú SETUP.

2

Presione el botón ► para seleccionar el menú SETUP.

3

Presione el botón ▲ / ▼ para seleccionar Señal DTV. La señal actual está mostrada en el menú.

4

Presione el botón Exit para regresar a la TV donde estaba viendo.

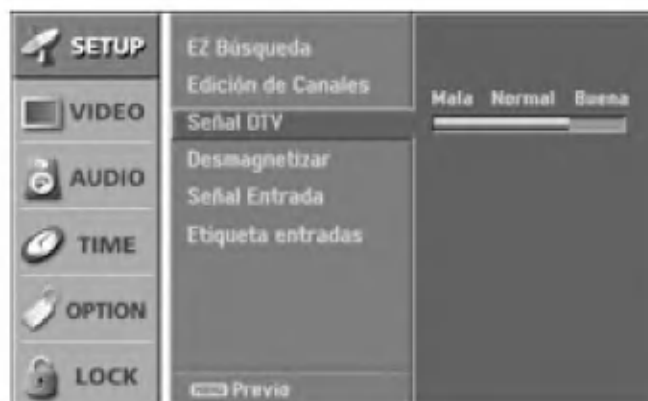

NO todas las áreas o programas son disponibles actualmente con las señales de DTV Digital.

Seleccione DTV en la fuente de entrada en el menú para verificar la señal de DTV.

Desmagnetizando la Pantalla

El campo magnético de la tierra puede afectar al color de pureza de la imagen y otras influencias cercas también pueden afectar al color de pureza. Hasta la dirección de instalación de la TV puede afectar al color de pureza. Pueden aparecer rayas en la pantalla o el color puede ser diferente en cada esquina. Ud. puede reestablecer la calidad de color por la desmagnetización.

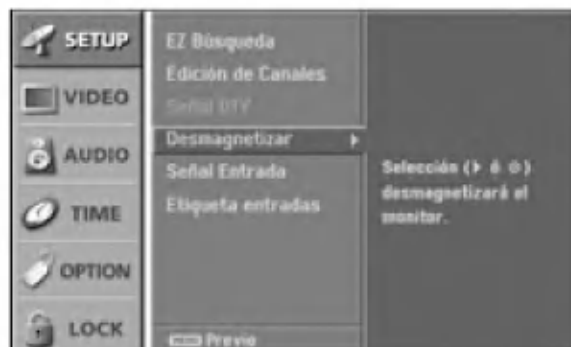

1 Presione el botón MENU y luego presione el botón ▲ / ▼ para seleccionar el menú SETUP.

2 Presione el botón ▶ para seleccionar el menú SETUP.

3 Use el botón ▲ / ▼ para seleccionar Desmagnetizar; luego presione el botón ▶ para ejecutar la función de Degauss.

4 Presione el botón EXIT para regresar a la TV donde estaba viendo o presione el botón MENU para regresar al menú previo.



Si ud. no puede corregir el problema por la desmagnetización, trate otra vez después de 4 minutos.

Selección de la Fuente de Entrada

Nota: Se cambia la fuente de imagen para la pantalla, así ud. puede mirar su TV de emisión, de cable, VCR, DVD o cualquier otro dispositivo que está conectado con su TV.

Usando el botón TV/VIDEO, FRONT, COMP1-2 y HDMI

1 Use el botón TV/VIDEO, FRONT, COMP1-2, y HDMI para seleccionar la fuente de entrada.

Cada tiempo que ud. presione el botón TV/VIDEO ud. mueve entre Antena, Cable, Video1, Video 2, Front Video, Component1, Component 2, y HDMI/DVI.

Usando el menú

1 Presione el botón MENU y luego presione el botón ▲ / ▼ para seleccionar el menú SETUP.

2 Presione el botón ► para seleccionar el menú SETUP.

3 Presione el botón ▲ / ▼ para seleccionar Señal Entrada.

4 Presione la flecha Derecha a acceder al menú de la fuente de entrada, luego use el botón ▲ / ▼ para seleccionar la fuente. Las opciones de su fuente de imagen principal son : Antenna, Cable, Video1, Video2, Video Frontal, Component1, Component2, y HDMI/DVI.

5 Presione el botón EXIT para regresar a la TV donde estaba viendo o presione el botón MENU para regresar al menú previo.

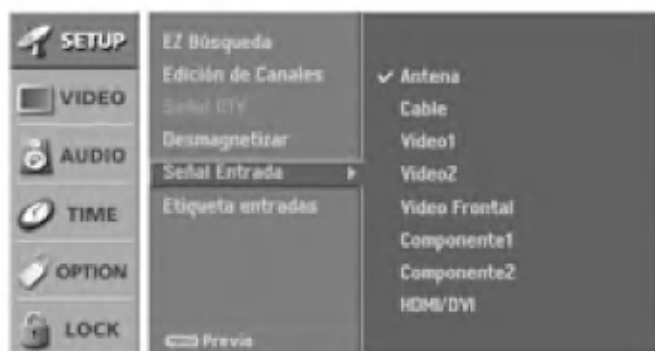

Etiqueta de la Entrada

1 Presione el botón MENU y luego presione el botón ▲ / ▼ para seleccionar el menú SETUP.

2 Presione el botón ► para seleccionar el menú SETUP.

3 Presione el botón ▲ / ▼ para seleccionar Etiqueta entradas.

4 Presione el botón ► para acceder al menú de etiqueta de la entrada, luego use el botón ▲ / ▼ para seleccionar la fuente : Video1, Video2, Video Frontal, Component1, Component2, y HDMI/DVI.

5 Presione el botón EXIT para regresar a la TV donde estaba viendo o presione el botón MENU para regresar al menú previo.



Menú de VIDEO

Cada ajuste del menú del video no afecta a otras fuentes de entrada. Reajusta el menú del Video para cada fuente de entrada.

Imagen EZ

Esta función ajusta la TV para la apariencia de la mejor imagen. Seleccione el valor configurado previamente en el menú de EZ Picture basado en categoría del programa. Normal, Digital, Nocturno, Película, Señal Débil, Video Juego, y Deportes son valor configurado previamente para la buena calidad de imagen en la fabrica y no se puede cambiar. Cuando ajusta las opciones de video (Contraste, Brillo, Color, Nitidez y Tinte) manualmente, EZ Picture se cambia automáticamente a 'Apagado'.

Usando el botón de EZ PIC

1

Use el botón EZ PIC para seleccionar la opción de EZ Picture.

Cada presión del botón EZ PIC cambia la opción de EZ Picture: Apagado, Normal, Digital, Nocturno, Película, Señal Débil, Video Juego, y Deportes.

2

Presione el botón EXIT para salvarlo y regresar a la TV donde estaba viendo.

Usando el botón de menu

1

Presione el botón MENU y luego presione el botón ▲ / ▼ para seleccionar el menú VIDEO

2

Presione el botón ► para seleccionar el menú VIDEO

3

Presione el botón ▲ / ▼ para seleccionar EZ Video.

4

Presione el botón ► para acceder al menú de EZ Video, luego use el botón ▲ / ▼ para seleccionar las opciones: Apagado, Normal, Digital, Nocturno, Película, Señal Débil, Video Juego, y Deportes.

- **Apagado:** Le deja ajustar la imagen como la quiere ud.
- **Digital:** Resetea todas las opciones en su valor configurado previamente.
- Otras opciones ajustan la imagen a la fuente de imagen.

5

Presione el botón EXIT para regresar a la TV donde estaba viendo o presione el botón MENU para regresar al menú previo.

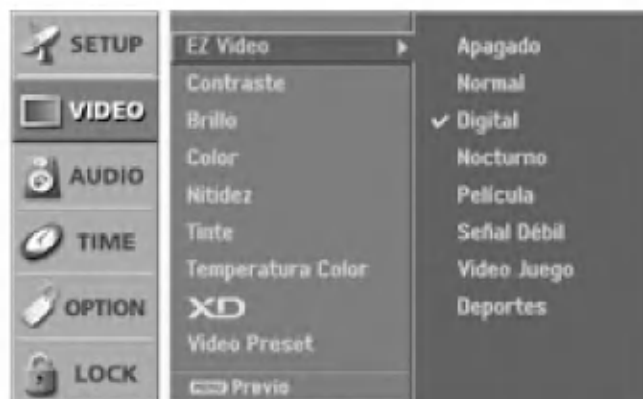

Seleccione la opción de Digital Preset para resetear las opciones de EZ picture a sus valores configurado previamente de la fabrica, o use su propia configuración con Off.

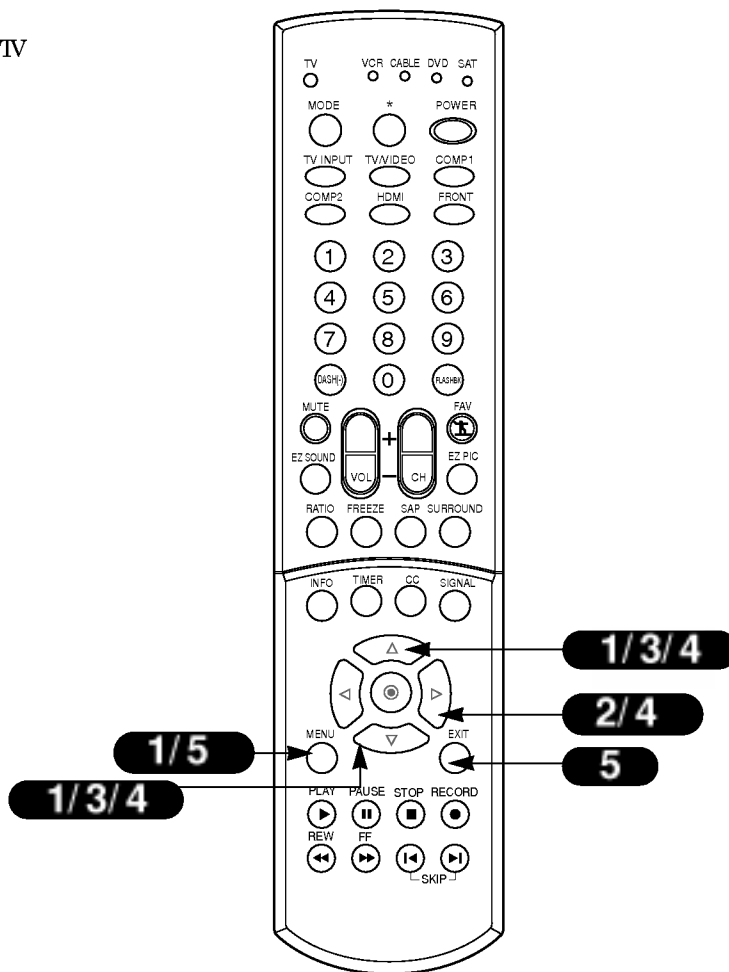

Menú de VIDEO

Control Manual de Video

Ajuste la apariencia de la imagen a convenirle a su preferencia y las situaciones de la vista.



Ud. puede ajustar manualmente los niveles de la calidad de imagen configurada como **Contraste**, **Brillo** o **Nitidez** etc.

1 Presione el botón MENU y luego presione el botón ▲ / ▼ para seleccionar el menú VIDEO

2 Presione el botón ► para seleccionar el menú VIDEO

3 Use el botón ▲ / ▼ para seleccionar una de las opciones siguientes: **Contraste**, **Brillo**, **Color**, **Nitidez**, o **Tinte**, luego presione el botón de la flecha de Derecha.

- **Contraste:** Ajusta la diferencia entre el nivel claro y oscuro de la imagen.
- **Brillo:** Ajusta el nivel blanco o claro de la imagen total.
- **Color:** Ajusta la intensidad de todos los colores.
- **Nitidez:** Ajusta el nivel de encrepadura en los bordes entre el área claro y oscuro de la imagen. En el nivel más bajo la imagen es más suave.
- **Tinte:** Ajusta el balance entre el nivel rojo y verde.

4 Use el botón ◀ / ▶ para ajustar la opción para su preferencia. Use el botón ▲ / ▼ para seleccionar otra opción.

5 Presione el botón EXIT para regresar a la TV donde estaba viendo o presione el botón MENU para regresar al menú previo.

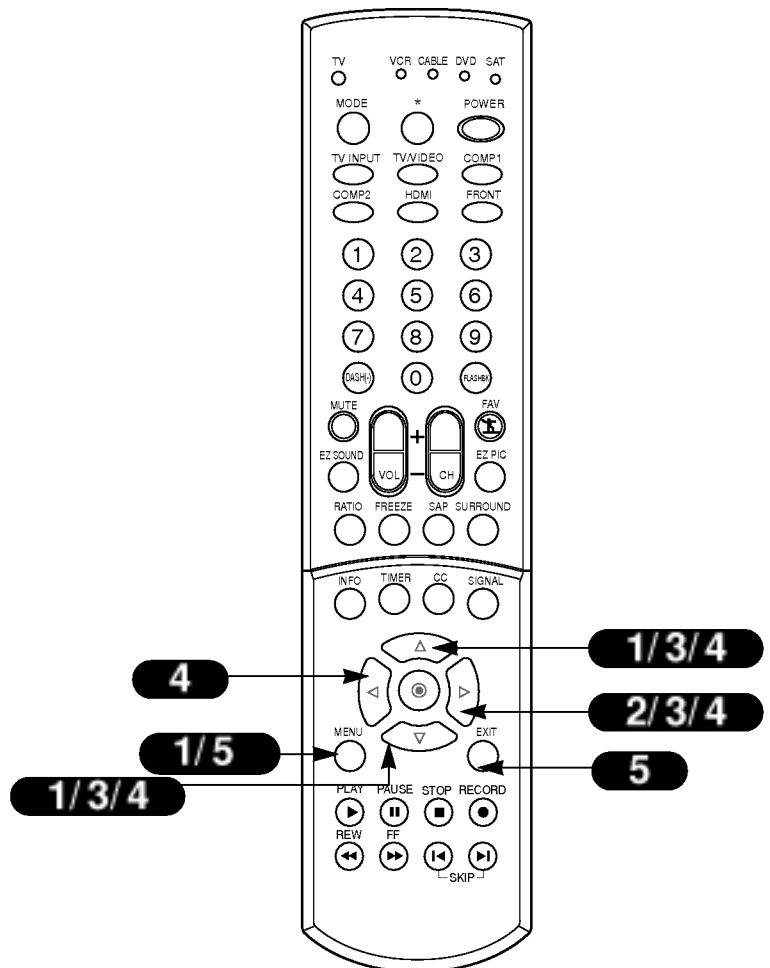

Menú de VIDEO

Control de temperatura de Color

Le deja seleccionar uno de tres ajustes de color automático. Configure esto del color tibio al caliente como el rojo, o configurelo del color frío al menos intensivo con más azul.

- 1 Presione el botón MENU y luego presione el botón ▲ / ▼ para seleccionar el menú VIDEO
- 2 Presione el botón ► para seleccionar el menú VIDEO
- 3 Presione el botón ▲ / ▼ para seleccionar Temperatura Color y luego presione el botón ►.
- 4 Presione el botón ▲ / ▼ para seleccionar Cálido, Medio, o Frío.
- 5 Presione el botón EXIT para regresar a la TV donde estaba siendo o presione el botón MENU para regresar al menú previo.

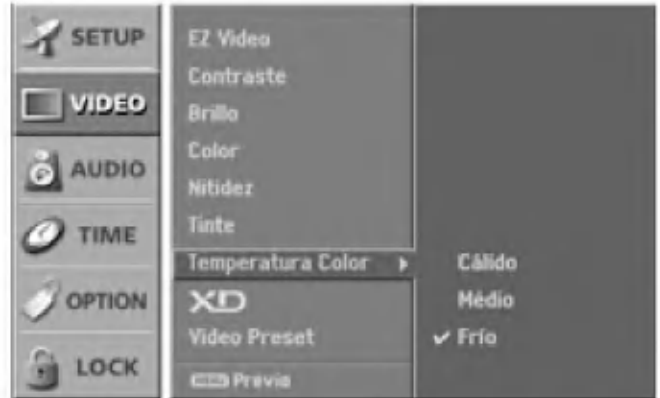

XD

- XD es una tecnología de perfeccionamiento de imagen exclusiva de LG Electronics que permite desplegar una fuente HD a través de un avanzado procesador de algoritmo de señal digital.
- Cuando usted selecciona las opciones de EZ PIC (Apagado, Normal, Digital, Nocturno, Película, Señal Débil, Video Juego, y Deportes), la función XD se activa automáticamente.

- 1 Presione el botón MENU y luego presione el botón ▲ / ▼ para seleccionar el menú VIDEO
- 2 Presione el botón ► para seleccionar el menú VIDEO
- 3 Presione el botón ▲ / ▼ para seleccionar XD y luego presione el botón ►.
- 4 Presione el botón ▲ / ▼ para seleccionar Apagado o Encendido.
- 5 Presione el botón EXIT para regresar a la TV donde estaba siendo o presione el botón MENU para regresar al menú previo.

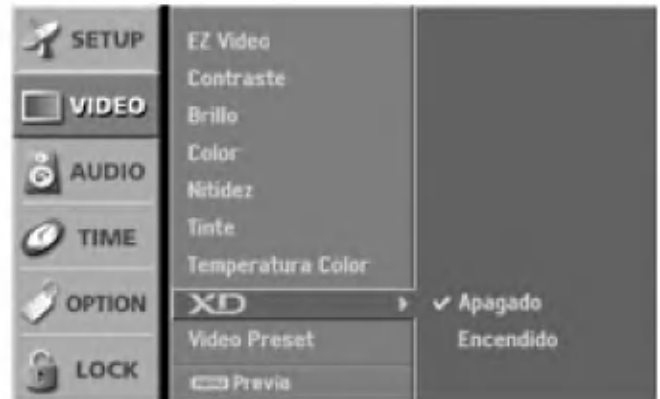

Preconfiguración de Video

Esta función es para resetear rápidamente toda la opción del menú de Video para los valores configurados previamente de su fábrica.

- 1 Presione el botón MENU y luego presione el botón ▲ / ▼ para seleccionar el menú VIDEO
- 2 Presione el botón ► para seleccionar el menú VIDEO
- 3 Presione el botón ▲ / ▼ para seleccionar Video Preset.
- 4 Use el botón ► para hacer la configuración del Video.

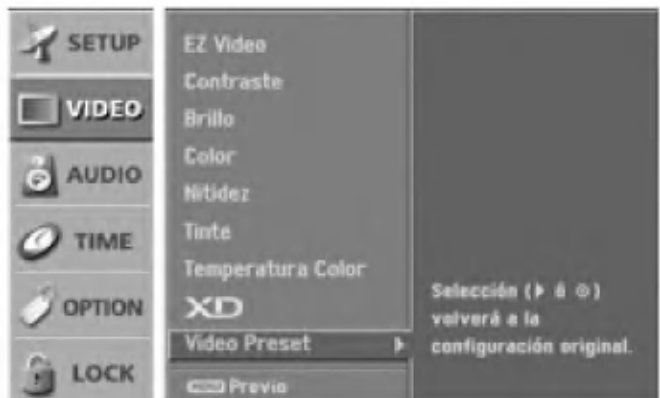

Menú de AUDIO

Lenguaje del Audio

Otros lenguajes pueden estar disponibles sólo si una señal digital está mandado por la estación de la emisión.

- 1 Presione el botón MENU y luego presione el botón ▲ / ▼ para seleccionar el menú AUDIO
- 2 Presione el botón ► para seleccionar el menú AUDIO
- 3 Presione el botón ▲ / ▼ para seleccionar Audio Lenguaje y luego presione el botón ►.
- 4 Use el botón ▲ / ▼ para seleccionar el lenguaje que quiere ud.
- 5 Presione el botón EXIT para regresar a la TV donde estaba viendo o presione el botón MENU para regresar al menú previo.



EZ SoundRite

Escanea los cambios en el nivel de sonido durante los comerciales, luego ajusta el sonido para coincidir al nivel de audio actual. Esto asegurará que el nivel de volumen se concuerde aunque ud. está viendo un comercial o un programa regular de la TV.

- 1 Presione el botón MENU y luego presione el botón ▲ / ▼ para seleccionar el menú AUDIO
- 2 Presione el botón ► para seleccionar el menú AUDIO
- 3 Presione el botón ▲ / ▼ para seleccionar EZ SoundRite y luego presione el botón ►.
- 4 Presione el botón ▲ / ▼ para seleccionar Apagado o Encendido.
- 5 Presione el botón EXIT para regresar a la TV donde estaba viendo o presione el botón MENU para regresar al menú previo.



Menú de AUDIO

Disfrute de la transmisión Estéreo/SAP

La TV puede recibir programas MIS estéreo y SAP que acompañen la programación ya que se transmite una señal de audio adicional de igual calidad que la señal original.

- 1 Use el botón de SAP para seleccionar su modo deseado de MIS en la señal analoga. Cada vez que ud. presiona el botón SAP, MONO, STEREO o SAP se aparecen en orden.
- 2 Presione el botón EXIT para salvarlo y regresar a la TV donde estaba viendo.



Stereo o SAP pueden ser recibido sólo cuando las señales transmiten de la estación de TV aunque ud. ha seleccionado STEREO o SAP.



El sonido Mono es recibido automáticamente si la transmisión está sólo en Mono; aunque STEREO o SAP ha seleccionado.



Seleccione MONO si ud. quiere escuchar el sonido Mono en el área remoto durante la transmisión de Stereo/SAP.

Sonido EZ

Usando el botón EZ SOUND

- 1 Use el botón EZ SOUND para seleccionar la opción de EZ Audio.

Cada presión del botón EZ SOUND cambia la opción de EZ Audio: Apagado, Normal, Estadio, Noticias, Música y Teatro.

- 2 Presione el botón EXIT para salvarlo y regresar a la TV donde estaba viendo.

Usando el menú

- 1 Presione el botón MENU y luego presione el botón ▲ / ▼ para seleccionar el menú AUDIO

- 2 Presione el botón ► para seleccionar el menú AUDIO

- 3 Presione el botón ▲ / ▼ para seleccionar EZ Audio.

- 4 Presione el botón ► para acceder la menú EZ Sound, luego use el botón ▲ / ▼ para seleccionar las opciones: Apagado, Normal, Estadio, Noticias, Música y Teatro.

- **Apagado:** Le deja ajustar el sonido como quiere ud.
- **Normal:** Resetea todas las opciones a sus valores previamente configurados.
- Otras opciones ajustan la salida de audio de la TV al sonido de la fuente.

- 5 Presione el botón EXIT para regresar a la TV donde estaba viendo o presione el botón MENU para regresar al menú previo.

Esta función le deja disfrutar del mejor sonido sin cualquier otro ajuste especial porque la TV selecciona automáticamente la opción apropiada del sonido basando en el contenido del programa. Normal, Estadio, Noticias, Música y Teatro son la configuración previa para buena calidad del sonido en la fábrica y no se puede cambiar. Cuando ajusta las opciones de audio (Agudos, Bajos y Sur: Frontal) manualmente, EZ Audio cambia automáticamente a Off.



Seleccione la opción NORMAL en EZ Audio para resetear rápidamente las opciones de Audio Menu a sus valores originales configurados previamente, o use su propia configuración con apagado.

Menú de AUDIO

Control Manual del Sonido

Ajusta el sonido para concordar a su gusto y a las situaciones del cuarto.

1 Presione el botón MENU y luego presione el botón ▲ / ▼ para seleccionar el menú AUDIO

2 Presione el botón ► para seleccionar el menú AUDIO

3 Use el botón ▲ / ▼ para seleccionar una de las opciones siguientes: Balance, Agudos, o Bajos, luego presione el botón ►.

- **Balance:** Le deja ajustar el balance de la izquierda a la derecha de las bocinas de la TV
- **Agudos:** Incrementa o disminuye los sonidos de la frecuencia alta de las bocinas de la TV
- **Bajos:** Incrementa o disminuye los sonidos de la frecuencia baja de las bocinas de la TV

4 Use el botón ◀ / ▶ para ajustar la opción a su preferencia. Use el botón ▲ / ▼ para seleccionar otra opción.

5 Presione el botón EXIT para regresar a la TV donde estaba biendo o presione el botón MENU para regresar al menú previo.



Disposición de TV speaker

Enciende o apaga la opción de las bocinas de la TV

1 Presione el botón MENU y luego presione el botón ▲ / ▼ para seleccionar el menú AUDIO

2 Presione el botón ► para seleccionar el menú AUDIO

3 Presione el botón ▲ / ▼ para seleccionar Bocinas de TV y luego presione el botón ►.

4 Presione el botón ▲ / ▼ para seleccionar Apagado o Encendido.

5 Presione el botón EXIT para regresar a la TV donde estaba biendo o presione el botón MENU para regresar al menú previo.

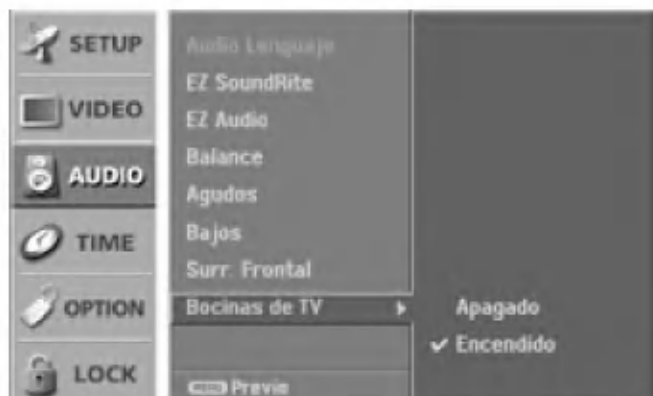

Menú de AUDIO



es marca Registrada de SRS Labs, Inc.

TruSurround XT technology está incorporado bajo licencia de SRS Labs, Inc.

Manufacturado bajo licencia de los laboratorios de Dolby. Los símbolos "Dolby" y la doble-D son la marca registrada de los laboratorios de Dolby.

Orzulación Frontal

Usando el botón SURROUND

1 Use el botón SURROUND para seleccionar la opción Front Surround.

Cada presión del botón SURROUND cambia la opción de Surr: Frontal: Apagado, Sistema 3D EchoSound o SRS TruSurround XT.

2 Presione el botón EXIT para salvarlo y regresar a la TV donde estaba viendo.

Usando el menú

1 Presione el botón MENU y luego presione el botón ▲ / ▼ para seleccionar el menú AUDIO.

2 Presione el botón ► para seleccionar el menú AUDIO.

3 Presione el botón ▲ / ▼ para seleccionar Surr: Frontal y luego presione el botón ►.

4 Presione el botón ▲ / ▼ para seleccionar Apagado, Sistema 3D EchoSound o SRS TruSurround XT.

5 Presione el botón EXIT para regresar a la TV donde estaba viendo o presione el botón MENU para regresar al menú previo.

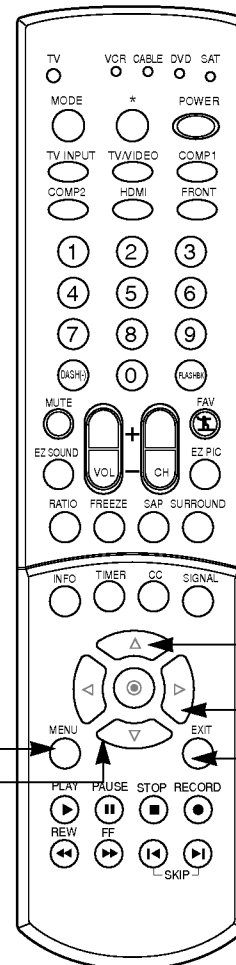

Glosario pequeño

SRS TruSurround XT

Toma la ventaja del formato de cualquier multi-canal sin necesitar agregar bocinas o equipos extras. La claridad de diálogo, el contrabajo enriquecido y la agregación del aumento de audio estéreo producen una experiencia del sonido estereofónico del material de estéreo estándar.

Sistema 3D EchoSound

Crea los efectos de estéreo simulado desde un sonido Mono y un sonido realizado de tres-dimensional con un sonido muy amplio y profundo dentro del sonido de estéreo.

Configuración Automática de Reloj

Configura la hora automáticamente por la señal de canal digital.

La señal de canal digital incluye la información para la hora actual proporcionada por la estación de transmisión.

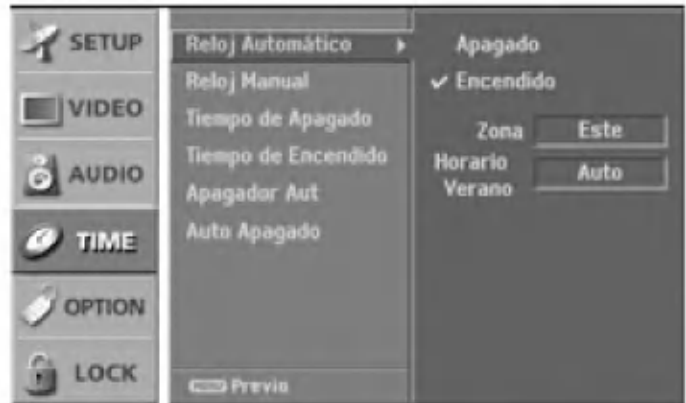

1 Presione el botón **MENU** y luego presione el botón **▲ / ▼** para seleccionar el menú **TIME**

2 Presione el botón **▶** para seleccionar el menú **TIME**

3 Presione el botón **▲ / ▼** para seleccionar **Reloj Automático** y luego presione el botón **▶**.

4 Presione el botón **▲ / ▼** para seleccionar **Encendido** y luego presione el botón **▶** para seleccionar **Zona**.

5 Use el botón **▲ / ▼** para ajustar la zona del tiempo.

- Seleccione la zona de tiempo para su área de vista. Sus opciones son: Este, Central, Montaña, Pacífico, Alaska, Hawaii.

6 Use el botón **▲ / ▼** para ajustar la hora de verano.

- Seleccione **Auto**, **Apagado** o **Encendido** depende de que si su área observa la hora de verano.

7 Presione el botón **EXIT** para regresar a la TV donde estaba viendo o presione el botón **MENU** para regresar al menú previo.



Configure el reloj manualmente otra vez si la hora actual está incorrecta con la función de reloj automático.

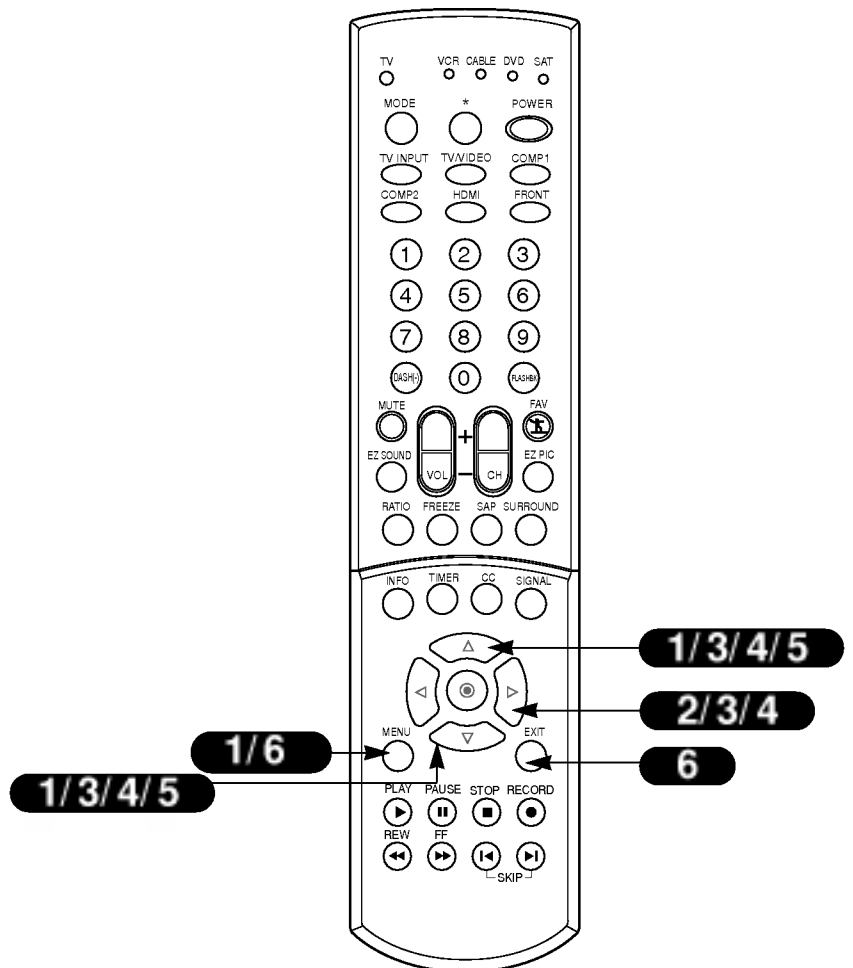

Configuración Manual de Reloj

Si la hora actual configurada está borrosa por la falla de potencia o si la TV está desenchufado, resetee el reloj.

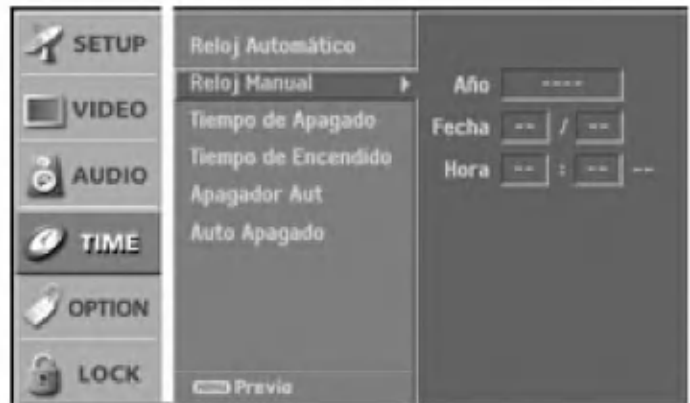

- 1** Presione el botón **MENU** y luego presione el botón **▲ / ▼** para seleccionar el menú **TIME**
- 2** Presione el botón **▶** para seleccionar el menú **TIME**
- 3** Presione el botón **▲ / ▼** para seleccionar **Reloj Manual** y luego presione el botón **▶**.
- 4** Use el botón **◀ / ▶** para seleccionar la opción del **Año**, **Fecha** o **Hora**. Una vez seleccionado, use el botón **▲ / ▼** para configurar la opción del **Año**, **Fecha**, o **Hora**.
- 5** Presione el botón **EXIT** para regresar a la TV donde estaba siendo o presione el botón **MENU** para regresar al menú previo.

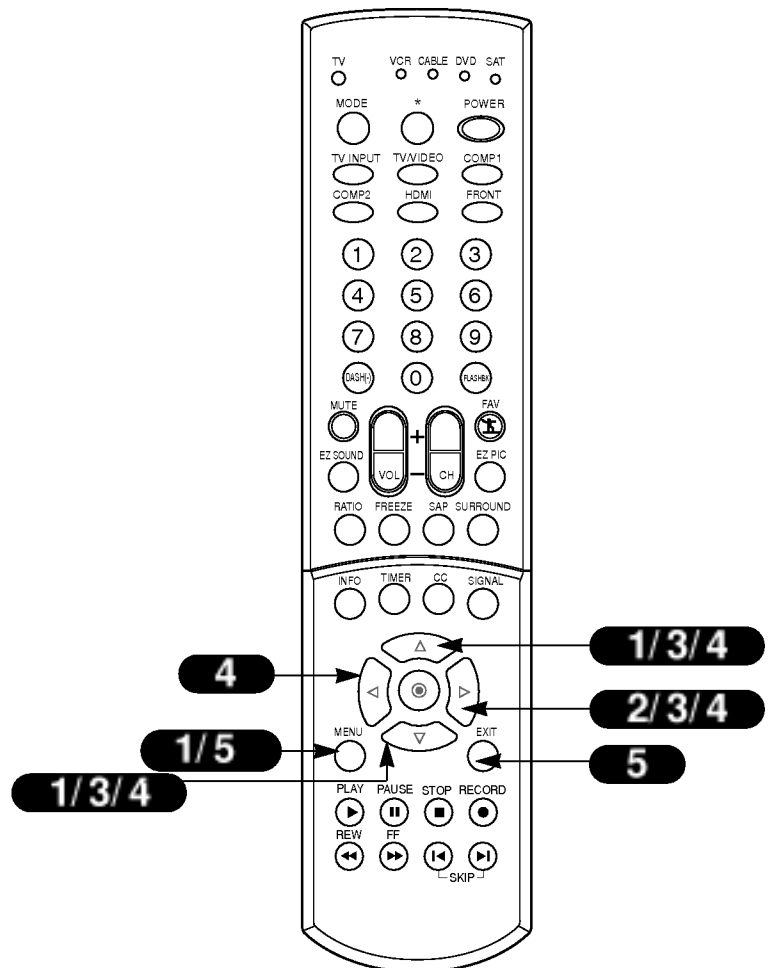

Configuración del Tiempo de Apagado

Le deja configurar un tiempo de apagado diario automáticamente para su TV.

La función de Tiempo de Apagado sobreescribe en la función de Tiempo de Encendido si los dos están configurados para el mismo tiempo.

Ud. debe configurar el tiempo actual en el reloj antes de usar la función de Apagado/Encendido timers.

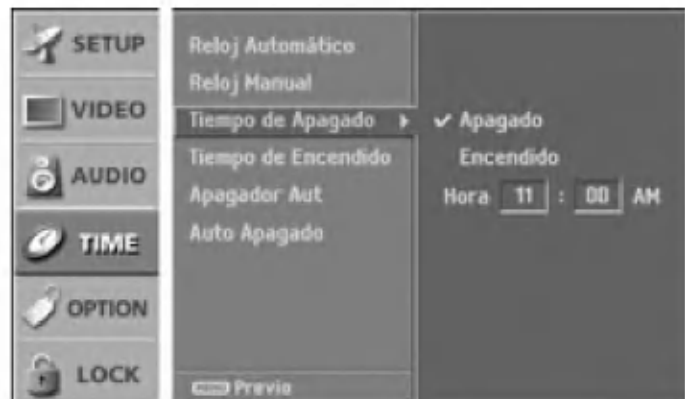

- 1** Presione el botón MENU y luego presione el botón ▲ / ▼ para seleccionar el menú TIME
- 2** Presione el botón ► para seleccionar el menú TIME
- 3** Presione el botón ▲ / ▼ para seleccionar Tiempo de Apagado y luego presione el botón ►.
- 4** Presione el botón ▲ / ▼ para seleccionar Encendido y luego presione el botón ►.
- 5** Use el botón ◀ / ▶ para seleccionar las opciones de la hora o los minutos, luego use el botón ▲ / ▼ para configurar la hora y los minutos.
- 6** Presione el botón EXIT para regresar a la TV donde estaba siendo o presione el botón MENU para regresar al menú previo.



Para cancelar la función de Tiempo de Apagado, use el botón ▲ / ▼ para seleccionar Apagado en el paso 4.

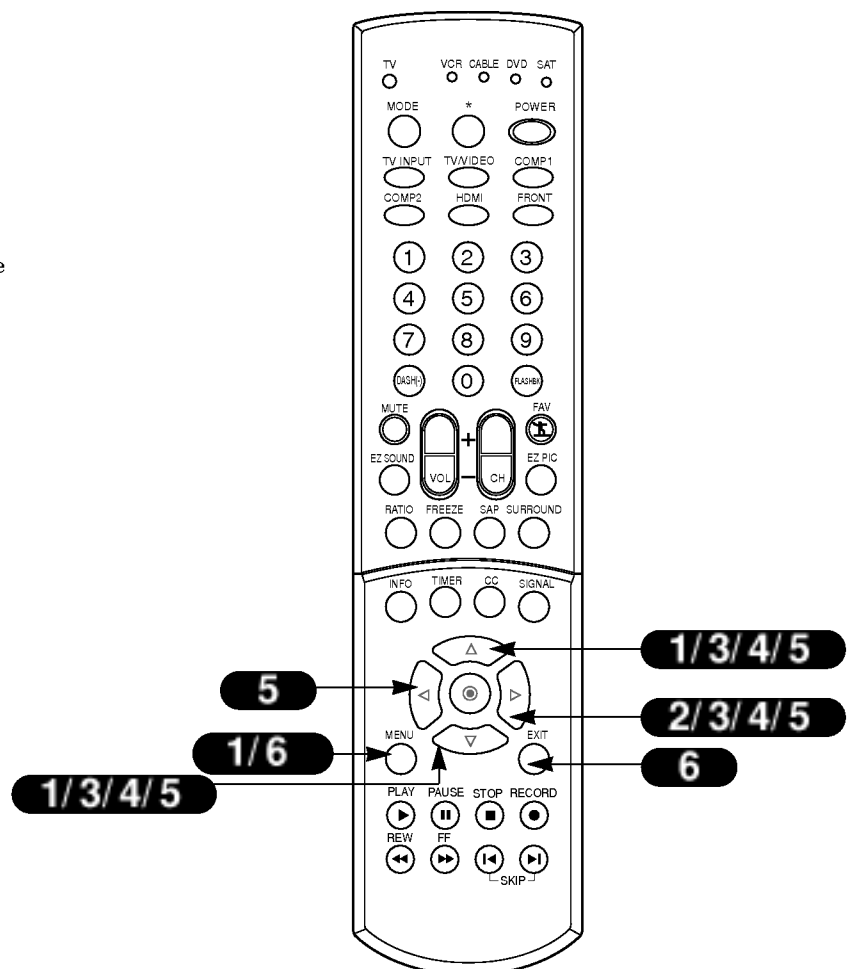

Configuración de Tiempo de Encendido

Le deja configurar un tiempo de encendido diario automáticamente para su TV.

La función de apagado deberá fijarse antes de la de encendido si son fijadas al mismo tiempo.

Si no se presiona ningún botón por dos horas después de encenderse la TV por la función de Tiempo de Encendido, la TV se apagará automáticamente.

La TV debe estar en el modo de espera para que trabaje la función de Tiempo de Encendido.

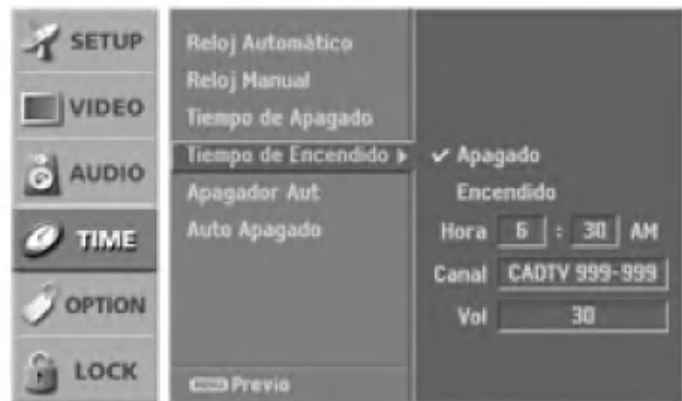

1 Presione el botón MENU y luego presione el botón ▲ / ▼ para seleccionar el menú TIME

2 Presione el botón ► para seleccionar el menú TIME

3 Presione el botón ▲ / ▼ para seleccionar On Timer y luego presione el botón ►.

4 Presione el botón ▲ / ▼ para seleccionar On y luego presione el botón ►.

5 Use el botón ◀ ▶ para seleccionar también el Tiempo, Canal o Volumen. Una vez seleccionado, use el botón ▲ / ▼ para configurar también el Tiempo, Canal o Volumen.

6 Presione el botón EXIT para regresar a la TV donde estaba siendo o presione el botón MENU para regresar al menú previo.



Para cancelar la función de Tiempo de Encendido, use el botón ▲ / ▼ para seleccionar Apagado en el paso 4.

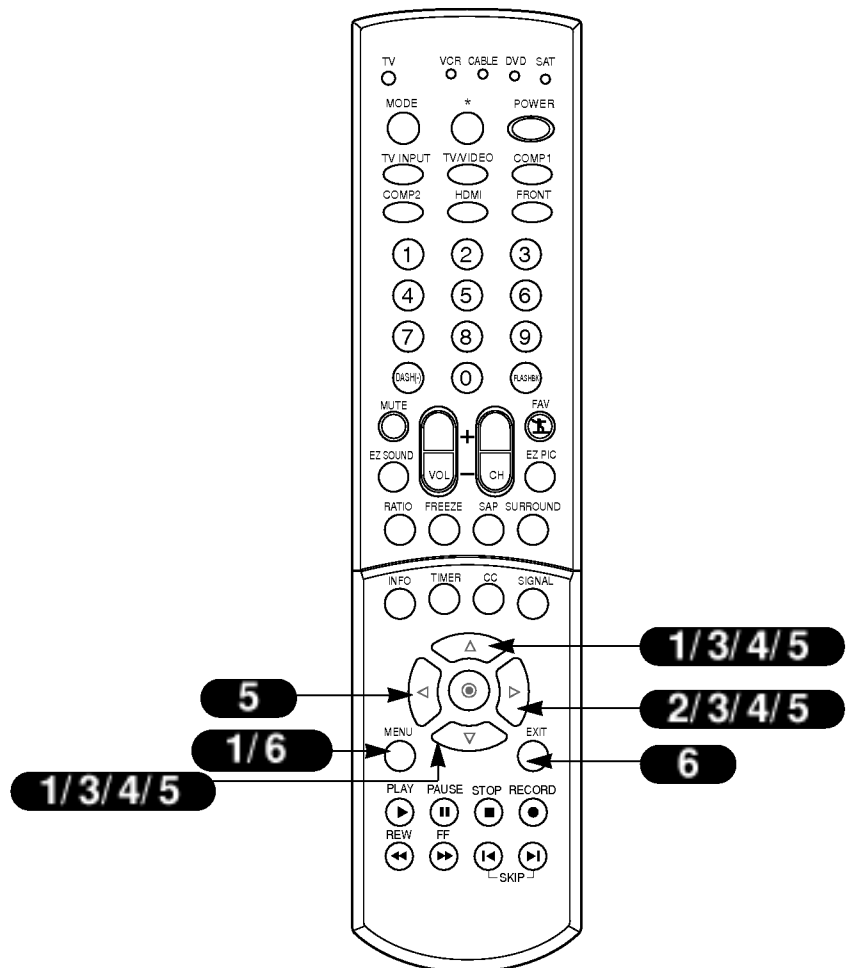

Configuración del Tiempo para Dormir

El Temporizador para Dormir apaga el TV después de un tiempo prefijado. Si apaga el TV después de haber programado el temporizador para dormir, el ajuste se borrará.

Usando el botón TIMER

1 Presione el botón **TIMER** para fijar el tiempo para dormir:

Apagado aparecerá en la pantalla, seguido de 10, 20, 30, 60, 90, 120, 180 y 240. El temporizador comienza la cuenta atrás desde el número de minutos seleccionado.

2 Presione el botón **EXIT** para salvarlo y regresar a la TV donde estaba viendo.

Usando el menú

1 Presione el botón **MENU** y luego presione el botón **▲ / ▼** para seleccionar el menú **TIME**

2 Presione el botón **▶** para seleccionar el menú **TIME**

3 Presione el botón **▲ / ▼** para seleccionar **Apagado Aut** y luego presione el botón **▶**.

4 Use el botón **▲ / ▼** para seleccionar el tiempo preconfigurado del apagado.

5 Presione el botón **EXIT** para regresar a la TV donde estaba viendo o presione el botón **MENU** para regresar al menú previo.



Para verificar el tiempo de dormir que queda, presione el botón **TIMER** solamente una vez.



Para cambiar la configuración del tiempo para dormir, presione el botón **TIMER** rápidamente para seleccionar la configuración de tiempo como quiere ud.



Si ud. apaga la TV después de configurar el tiempo para dormir, la configuración se eliminará.

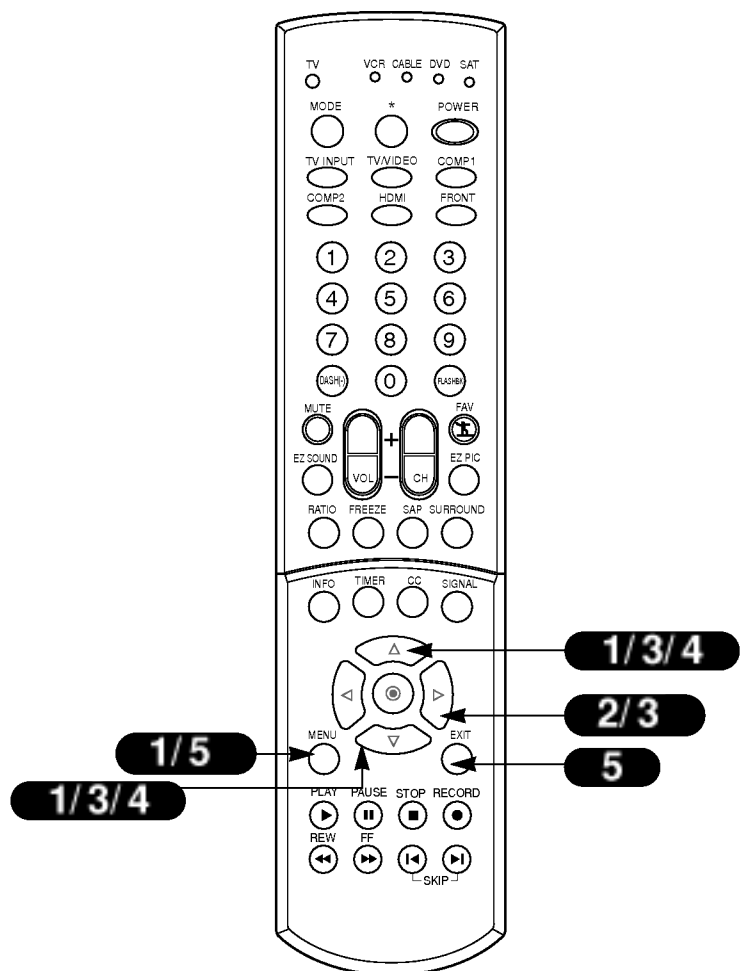
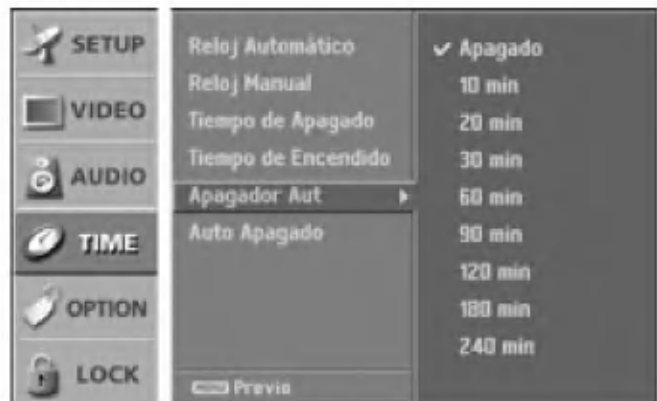

Apagado Automático

Si no hay la señal de entrada, la TV puede ser configurada para cambiar al modo de espera automáticamente después de 10 minutos.

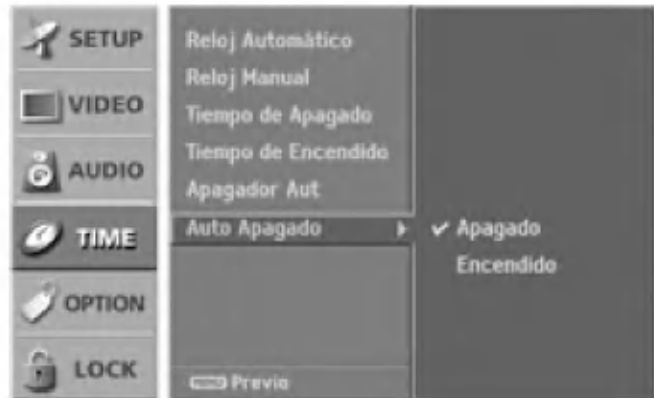

- 1** Presione el botón **MENU** y luego presione el botón **▲ / ▼** para seleccionar el menú **TIME**
- 2** Presione el botón **▶** para seleccionar el menú **TIME**
- 3** Presione el botón **▲ / ▼** para seleccionar **Auto Apagado** y luego presione el botón **▶**.
- 4** Presione el botón **▲ / ▼** para seleccionar **Apagado** o **Encendido**.
- 5** Presione el botón **EXIT** para regresar a la TV donde estaba viendo o presione el botón **MENU** para regresar al menú previo.

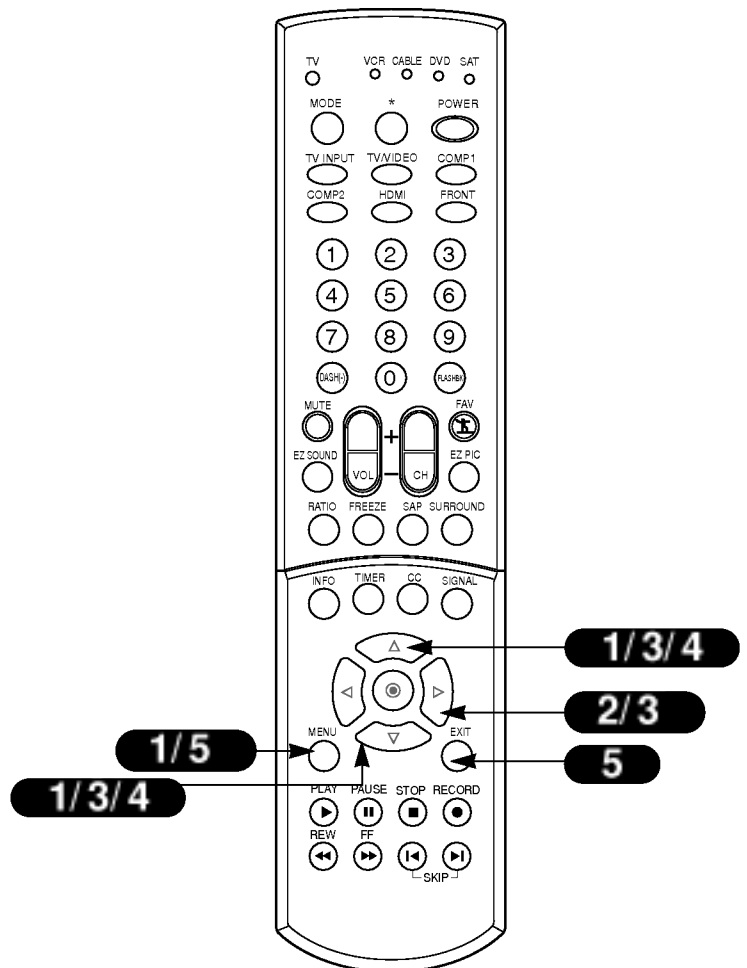

Control de la Proporción de Aspecto

Le deja seleccionar la manera que una imagen análoga con la proporción de aspecto de 4:3 está desplegada en su TV de la proporción de 16:9. Cuando ud. recibe una imagen análoga con la proporción de aspecto de 4:3 en su TV de 16:9, ud. necesita especificar como la imagen puede estar desplegada de acuerdo a su preferencia.

Usando el botón RATIO

1

Use el botón RATIO para seleccionar el formato de imagen deseado.

Cada presión del botón RATIO cambia el formato de imagen. Sus opciones son: Configurar Pbr Program, 4:3, 16:9, Horizonte, Zoom1, Zoom2, y Cine Zoom.

2

Presione el botón EXIT para salvarlo y regresar a la TV donde estaba viendo.

Usando el menú

1

Presione el botón MENU y luego presione el botón ▲ / ▼ para seleccionar el menú OPTION.

2

Presione el botón ► para seleccionar el menú OPTION.

3

Presione el botón ▲ / ▼ para seleccionar Relación de Aspecto y luego presione el botón ►.

4

Use el botón ▲ / ▼ para seleccionar el formato de imagen deseado.

- Use el botón ▲ / ▼ para ajustar la proporción agrandada de Cine Zoom. El rango de ajuste es de 1 a 16.

5

Presione el botón EXIT para regresar a la TV donde estaba viendo o presione el botón MENU para regresar al menú previo.

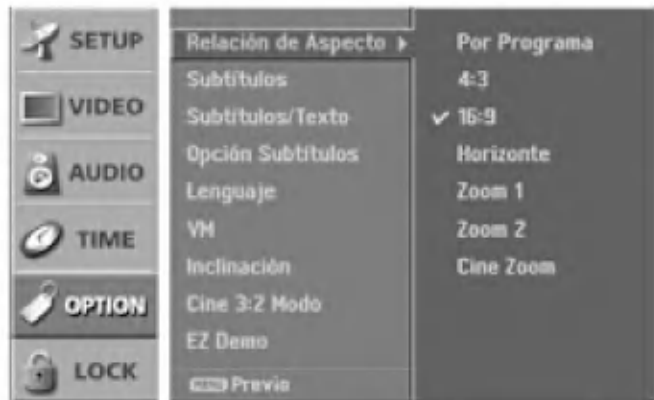

Cuando ud. recibe una imagen con la proporción de aspecto de 16:9, ud. no puede especificar la proporción de aspecto del horizonte.

Si ud. selecciona un horizonte durante la recepción de la proporción de aspecto de 4:3, la proporción de aspecto de 16:9 está funcionando como la configuración por el programa.

Glosario pequeño

Por Programa	Seleccione la proporción apropiada de la imagen que coincida a la fuente de imagen. (4:3 → 4:3, 16:9 → 16:9)
4:3	Seleccione cuando desea ver una imagen con una relación de aspecto original de 4:3, con barras negras apareciendo en ambos lados, izquierdo y derecho.
16:9	Seleccione cuando desea ajustar la imagen horizontalmente, en una proporción lineal para llenar la pantalla completa.
Horizonte	Seleccione Horizon cuando desee ajustar la imagen a proporción no lineal, esto es, mas alargado a ambos lados, para crear una vista espectacular.
Zoom1	Seleccione Zoom cuando ud. quiere ver la imagen sin ninguna reformación. Sin embargo las porciones de superior y inferior de la imagen serán cortadas.
Zoom2	Seleccione cuando ud. quiere la imagen que sea cambiada, la imagen estará extendida y cortada verticalmente. La imagen tomada del medio se cambia entre la reformación y la cobertura de la pantalla.
Cine Zoom	Seleccione cuando ud. quiere agrandar la imagen en la porción correcta. Cuando agrandando o reduciendo la imagen puede ser distorsionada.

Subtitulaje

Seleccione el modo de subtitulaje para el despliegue de la información de subtitulaje cuando está proveído en el programa.

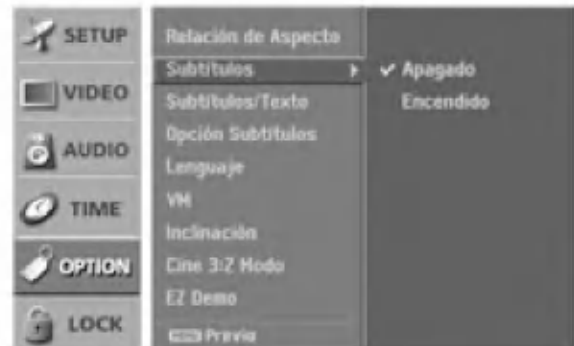

- 1 Presione el botón MENU y luego presione el botón ▲ / ▼ para seleccionar el menú OPIION
- 2 Presione el botón ► para seleccionar el menú OPIION
- 3 Presione el botón ▲ / ▼ para seleccionar Subtítulos y luego presione el botón ►.
- 4 Presione el botón ▲ / ▼ para seleccionar Apagado o Encendido.
- 5 Presione el botón EXIT para regresar a la TV donde estaba siendo o presione el botón MENU para regresar al menú previo.



Esta TV está programada para recordar el modo de subtitulaje de la última configuración cuando ud. apaga la TV.

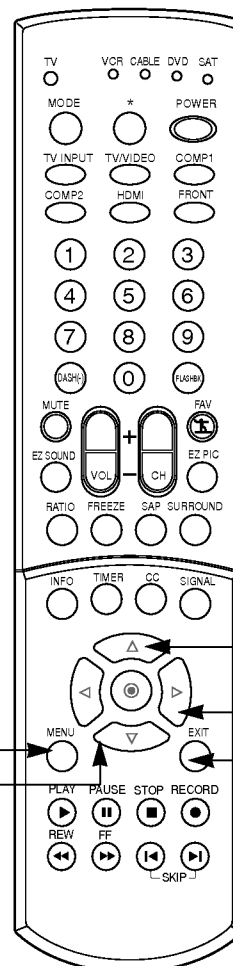

Glosario pequeño

SUBTÍTULOS El término para las palabras que conen en la parte inferior de la pantalla de TV; normalmente la porción de audio del programa proporcionado para los problemas de audición.

TEXIO El término para las palabras que aparecen en un gran cuadro blanco y casi cubre toda la pantalla; normalmente los mensajes proporcionados por la transmisión.

Subtitulaje/ Texto

El subtitulaje análogo despliega la información en una porción de la pantalla, normalmente el diálogo del programa. El texto despliega la información, normalmente en la parte inferior y está usado para servicio de una fecha, normalmente no relacionado con el programa.

Subtitulaje / Texto, si están proporcionados por la transmisión, pueden estar disponibles para los dos canales digital y análogo en la fuente de Antena/Cable.

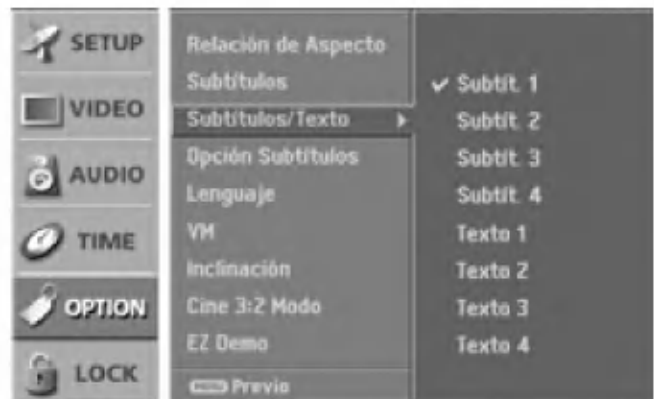

Usando el botón CC

1 Use el botón CC para seleccionar el subtitulaje.

2 Cada presión del botón CC cambia la opción de subtitulaje; Apagado, Subtítulos 1, Subtítulos 2, Subtítulos 3, Subtítulos 4, Texto 1, Texto 2, Texto 3, o Texto 4.

Presione el botón EXIT para salvarlo y regresar a la TV donde estaba viendo.

Usando el menú

1 Presione el botón MENU y luego presione el botón ▲ / ▼ para seleccionar el menú OPTION

2 Presione el botón ► para seleccionar el menú OPTION

3 Presione el botón ▲ / ▼ para seleccionar Subtítulos/ Texto y luego presione el botón ►.

4 Use el botón ▲ / ▼ para hacer su selección de subtitulaje. Sus selecciones son: Subtítulos 1, Subtítulos 2, Subtítulos 3, Subtítulos 4, Texto 1, Texto 2, Texto 3, o Texto 4.

5 Presione el botón EXIT para regresar a la TV donde estaba viendo o presione el botón MENU para regresar al menú previo.

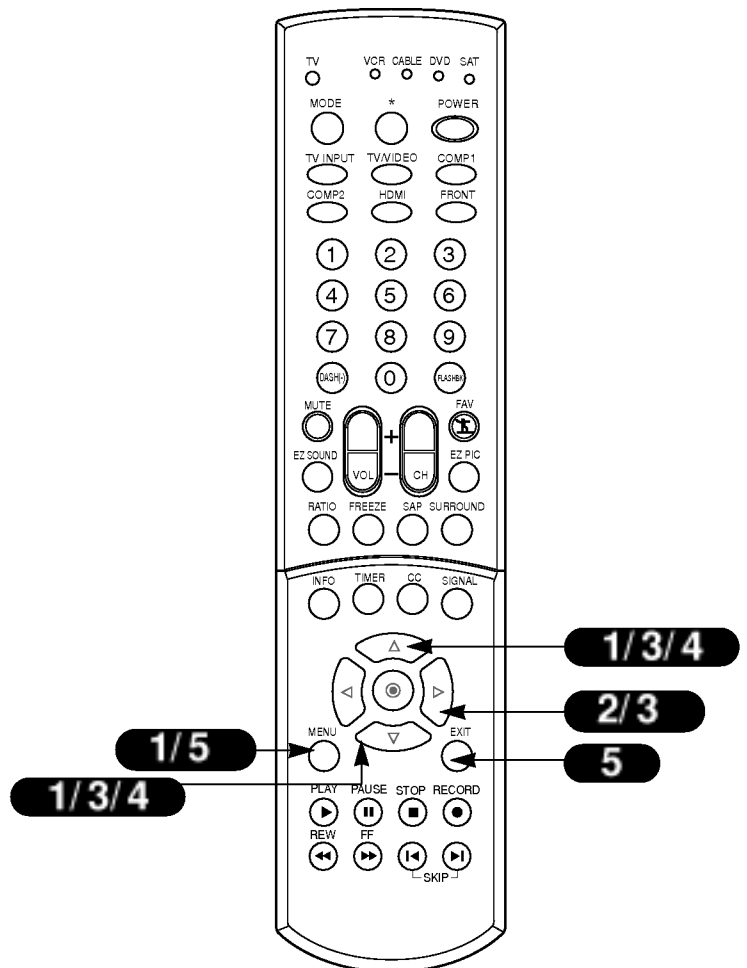

Menú de la Opción de Subtitulaje

Personaliza los subtítulos de DIV/CADIV que aparecerán en su pantalla.

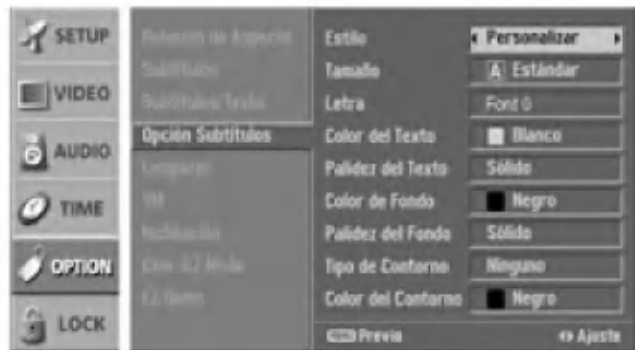

1 Presione el botón MENU y luego presione el botón ▲ / ▼ para seleccionar el menú OPCIÓN

2 Presione el botón ► para seleccionar el menú OPCIÓN

3 Presione el botón ▲ / ▼ para seleccionar Opción Subtítulos y luego presione el botón ►.

4 Presione el botón ◀ / ▶ para seleccionar Custom

5 Use el botón ▲ / ▼ para personalizar el Estilo, Tipo de letra etc. a su preferencia. Sus opciones de subtítulo son :

- **Tamaño:** Configure el tamaño de las palabras que van a aparecer.
- **Letra:** Seleccione el tipo de letra para las palabras.
- **Color del Texto:** Seleccione un color para el texto.
- **Palidez del Texto:** Especifique la opacidad para el color del texto.
- **Color de Fondo:** Seleccione un color para el fondo.
- **Palidez del Fondo:** Seleccione la opacidad para el color del fondo.
- **Tipo de Contorno:** Seleccione un tipo de borde.
- **Color del Contorno:** Seleccione un color para los bordes.

6 Presione el botón EXIT para regresar a la TV donde estaba viendo o presione el botón MENU para regresar al menú previo.



Un icono de prevista está proporcionado en la parte inferior de la pantalla, uselo para ver el idioma del subtítulo.

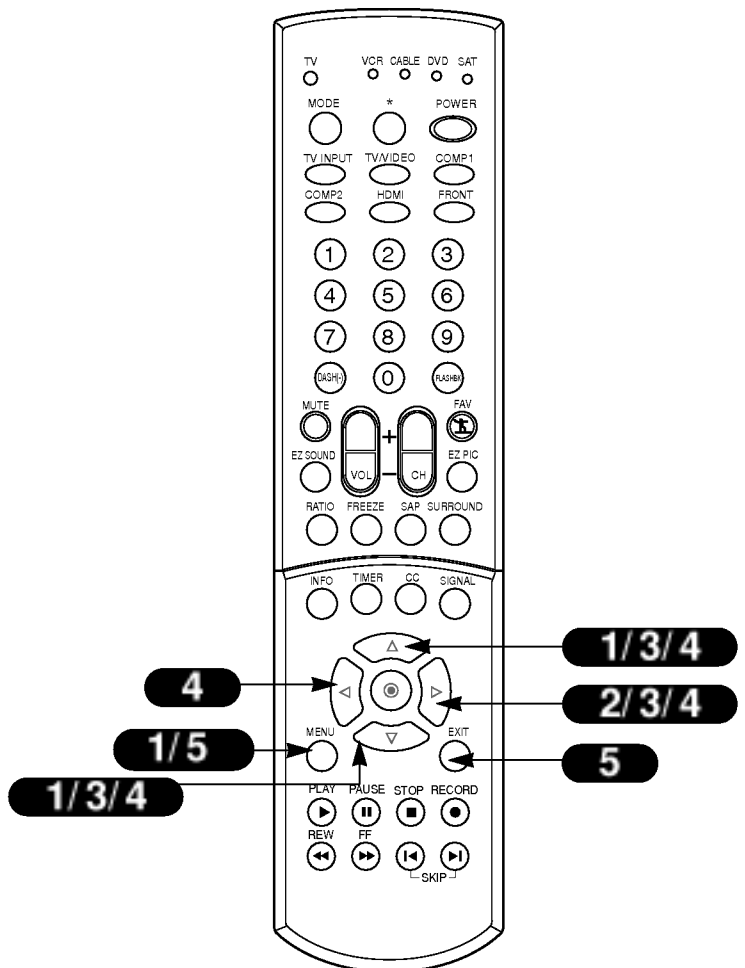

Menú de los Idiomas de la Pantalla

Para seleccionar el idioma: *English*, *Español (Spanish)*, o *Français (French)*.

- 1** Presione el botón **MENU** y luego presione el botón **▲ / ▼** para seleccionar el menú **OPTION**
- 2** Presione el botón **▶** para seleccionar el menú **OPTION**
- 3** Presione el botón **▲ / ▼** para seleccionar **Lenguaje** y luego presione el botón **▶**.
- 4** Use el botón **▲ / ▼** para seleccionar el **Lenguaje** que quiere ud. para los menus de la pantalla que aparecen.
- 5** Presione el botón **EXIT** para regresar a la TV donde estaba viendo o presione el botón **MENU** para regresar al menú previo.

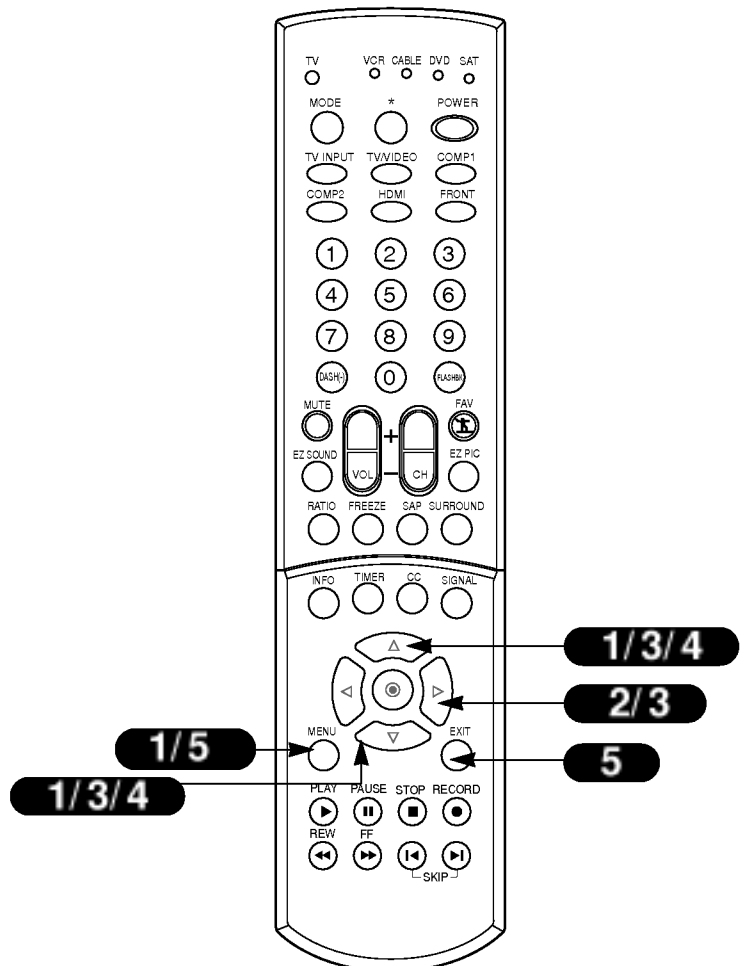
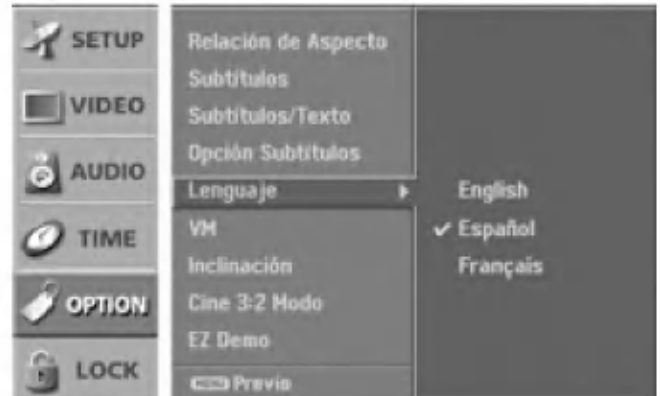

Modulación de la Velocidad

Use esta función para mejorar la distinción de los bordes de imagen.

Si ud. selecciona VM 'Apagado', en la TV se regresará automáticamente la apariencia de borde de imagen a la configuración de la fábrica.

- 1 Presione el botón MENU y luego presione el botón ▲ / ▼ para seleccionar el menú OPTION
- 2 Presione el botón ► para seleccionar el menú OPTION
- 3 Presione el botón ▲ / ▼ para seleccionar VM y luego presione el botón ►.
- 4 Presione el botón ▲ / ▼ para seleccionar Apagado, Bajo, o Alto.
- 5 Presione el botón EXIT para regresar a la TV donde estaba siendo o presione el botón MENU para regresar al menú previo.

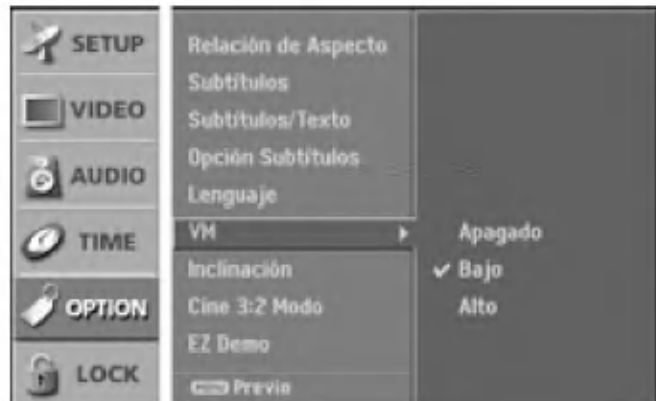

Inclinación

La imagen en la pantalla de TV puede ser inclinada a la izquierda o a la derecha si la unidad está movido a un lugar o dirección diferente. Picture Tilt debe usarse correctamente con cualquier inclinación.

- 1 Presione el botón MENU y luego presione el botón ▲ / ▼ para seleccionar el menú OPTION
- 2 Presione el botón ► para acceder al menú Option.
- 3 Use el botón ▲ / ▼ para seleccionar Inclinación, luego, use el botón VOL de la unidad para ajustar y corregir cualquier inclinación.
- 4 Presione el botón EXIT para regresar a la TV donde estaba siendo o presione el botón MENU para regresar al menú previo.

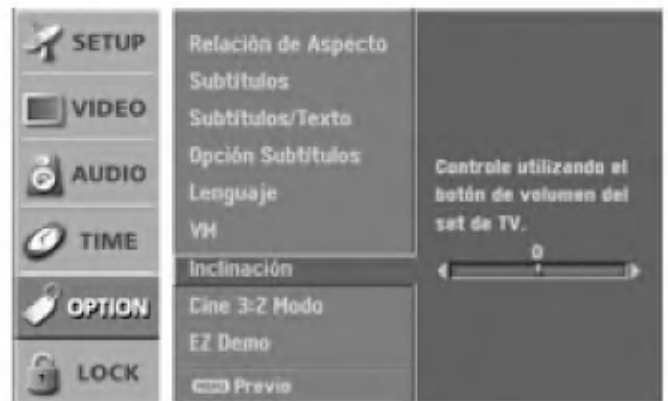

Configuración del Modo Cinema 3:2

La mayoría de las películas es de 24 cuadros/seg., pero la señal de TV es de 30 cuadros/seg. Esta opción deja que la TV haga la operación de bajada de 3:2 para que vea ud. las películas en la mejor apariencia de la acción.

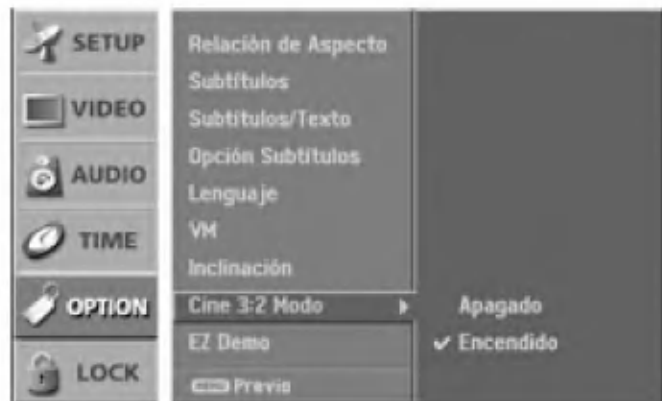

1 Presione el botón MENU y luego presione el botón ▲ / ▼ para seleccionar el menú OPTION

2 Presione el botón ► para seleccionar el menú OPTION

3 Presione el botón ▲ / ▼ para seleccionar Cine 3:2 Modo y luego presione el botón ►.

4 Presione el botón ▲ / ▼ para seleccionar Apagado o Encendido.

5 Presione el botón EXIT para regresar a la TV donde estaba viendo o presione el botón MENU para regresar al menú previo.

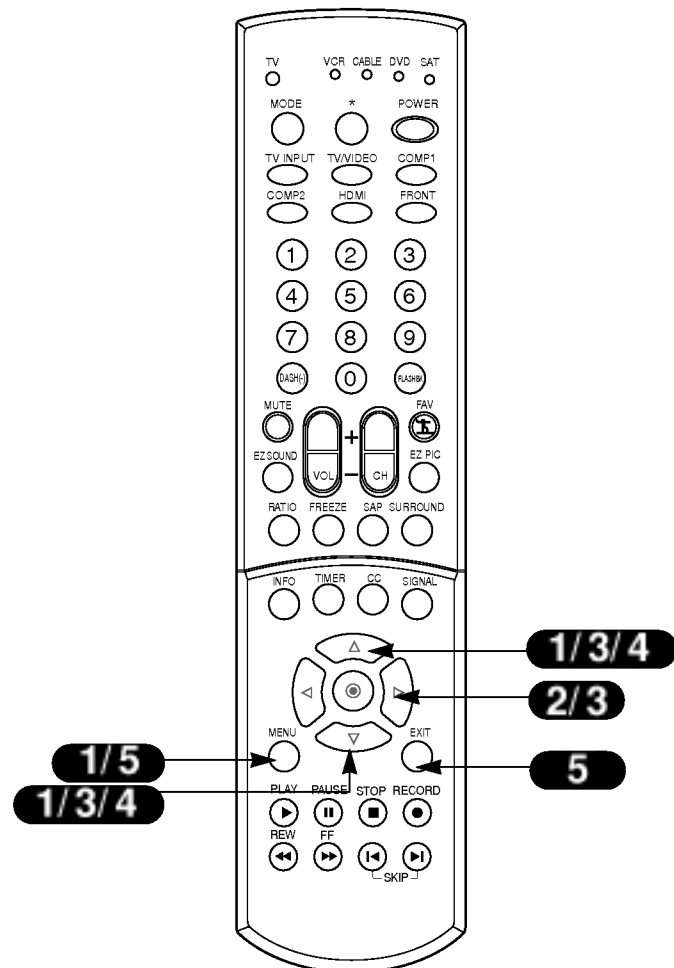

Le muestra como navegar en los menus de la pantalla de TV.

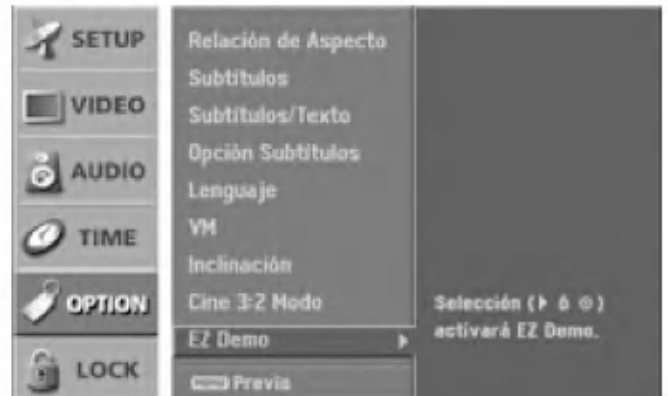

1 Presione el botón **MENU** y luego presione el botón **▲ / ▼** para seleccionar el menú **OPTION**

2 Presione el botón **▶** para seleccionar el menú **OPTION**

3 Presione el botón **▲ / ▼** para seleccionar **EZ Demo** y luego presione el botón **▶**.

4 Presione el botón **EXIT** para detener la demostración **EZ Demo**.

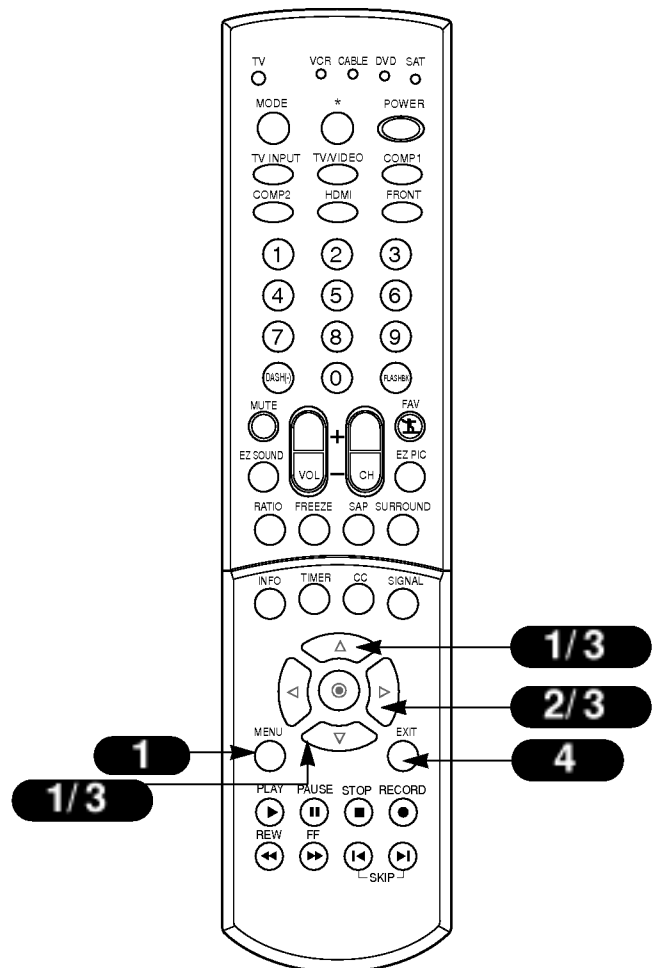

Configuración de Bloqueo Parental

Le deja configurar la esquema de bloqueo para bloquear unos canales especificados, clasificación y fuentes de vista.

Una contraseña es requerida para acceder a este menú si el sistema de bloqueo está activado.

Si el bloqueo está configurado ya, entre la contraseña como requerido. La TV está configurada con la contraseña inicial '0', '0', '0', '0'.



1 Presione el botón MENU y luego presione el botón ▲ / ▼ para seleccionar el menú LOCK

2 Presione el botón ► para seleccionar el menú LOCK

3 Use el botón ▲ / ▼ para seleccionar desde las opciones de Lock Menu siguientes. Una vez las opciones están seleccionadas, cambie la configuración a su preferencia.

- **Sist. de Bloqueo:** Active o desactive la esquema de bloqueo configurada previamente por ud.
- **Fijar Contraseña:** Cambie la contraseña por poner una nueva contraseña dos veces.
- **Bloquear Canales:** Bloquee cualquier canal que ud. no quiere ver o no quiere que vean sus niños.
- **Clasif. Películas:** Bloquee las películas de acuerdo al límite de clasificación especificado, así los niños no pueden ver ciertas películas. Ud. puede configurar el límite de clasificación bloqueando todas las películas que tengan el límite de clasificación arriba de un nivel especificado. Acuerdese que el límite de clasificación de películas sólo aplica para las películas vistas en la TV, no los programas de la TV como las tele novelas.
- **Clasif. Edad:** Mantenga a los niños que vean ciertos programas de la TV que sólo se tratan para los niños de acuerdo al límite de clasificación. La clasificación de niños no aplica para otros programas. Aunque ud. bloquee ciertos programas de TV intentados para el público maduro en el clasificación de la TV sub menú, sus niños pueden ver estos programas.
- **Clasif. General:** Bloquee ciertos programas de la TV que ud. y su familia no quieren ver basando en las clasificaciones.
- **Bloquear Aux.:** Le permita seleccionar una fuente de bloqueo entre los dispositivos de la fuente que ud. ha conectado.

4 Presione el botón EXIT para regresar a la TV donde estaba siendo o presione el botón MENU para regresar al menú previo.

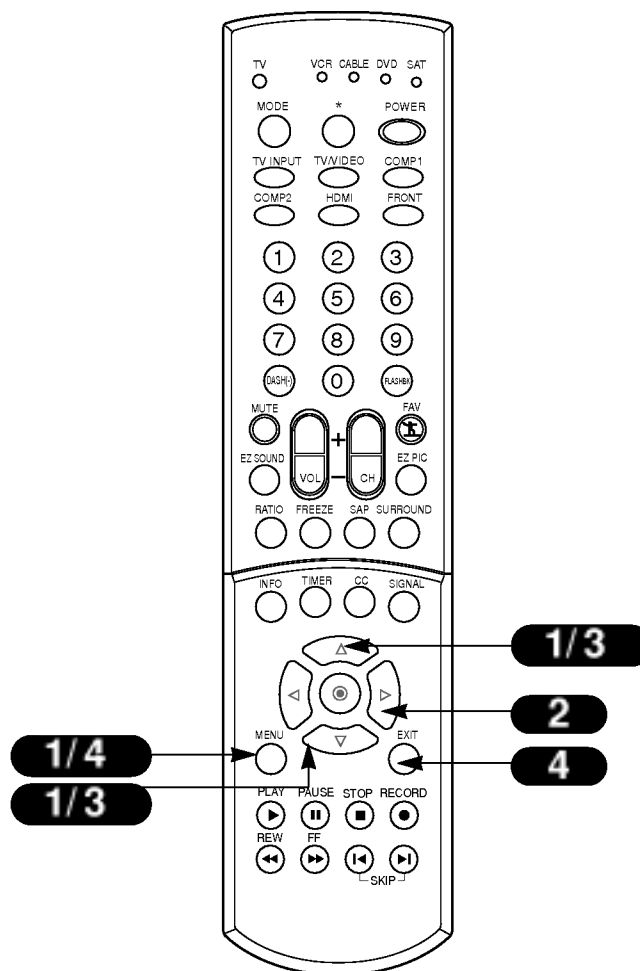

Descripciones de Clasificación de Bloqueo Parental

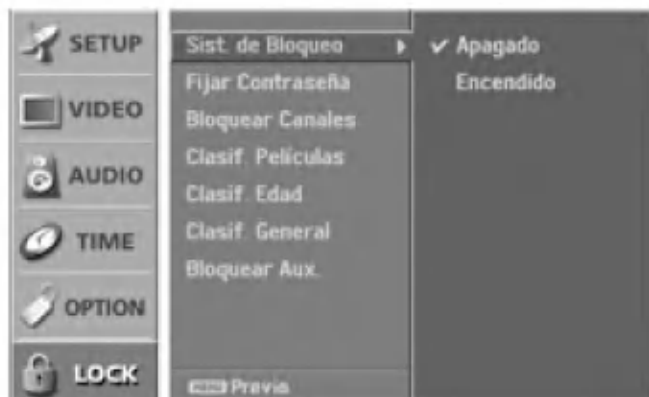

TV-Y (Todos los niños): Program es apropiado para todos los niños.

TV-Y7 (Niños de 7 años y mayor): Program es diseñado para los niños de 7 años y mayor.

TV-G (Público General): Todos los padres encontrarán este programa apropiado para toda la edad.

TV-PG (Guía de los Padres Sugerida): Un programa contiene el material que los padres pueden encontrar algo no apropiado para los niños menores.

TV-14 (Padres con Precaución Fuerte): Un programa contienen algun material que muchos padres pueden encontrar algo no apropiado para los niños de menos de 14 años de edad.

TV-MA (Sólo para el público maduro): Un programa está diseñado que sea visto por los adultos y por eso puede ser no apropiado para los niños de menos de 17 años de edad.

G (Público General): Todas las edades pueden ver estos programas.

PG (Guía de los Padres Sugerida): Algun programa puede ser no apropiado para los niños.

PG-13 (Padres con Precaución Fuerte): Algun programa contiene algo no apropiado para los niños de menos de 13 años.

R (Restringido): Children under 17 requires parent or adult guardian to be present.

NC-17: No admitido para los de 17 años y menor.

X: Sólo para los adultos.

Bloqueo Apagado: Permite todos los programas.

Programando el Remoto

El control remoto para su receptor HD es un control remoto de multi-marca o universal. Puede ser programado para operar la mayoría de los dispositivos de remoto controlable de otros fabricantes.

Nota que el control remoto no puede controlar todos los modelos de otras marcas.

- 1** Pruebe su control remoto. Para encontrar si su control remoto puede operar el componente sin la programación, encienda el componente tal como una VCR y presione el botón correspondiente del componente deseado en el control remoto, mientras el componente seleccionado es iluminado. Pruebe los botones de **POWER** y **CH +/-** para ver si el componente responde apropiadamente. Si no, el remoto requiere ser programado para operar el aparato.
- 2** Encienda el componente para ser programado, después presione el botón correspondiente del componente deseado en el control remoto.
- 3** Simultáneamente, presione los botones **MENU** y **MUTE** por 2 segundos, el componente del botón seleccionado enciende en el control remoto.
- 4** Hay una manera de encontrar el código correcto para el componente.
 - A Si ud. presiona los botones **CH +/-** repetidamente, los códigos cambiarán uno a la vez. Presione el botón **POWER** después de cambiar cada código. Si el código correcto está encontrado, el aparato se apagará.
 - B Ingrese un número de código usando los botones del remoto. Los números de código de programación para el componente correspondiente pueden ser encontrado en las páginas siguientes. Una vez más, si el código es correcto el aparato se apagará.
- 5** Presione el botón **EXIT** para almacenar el código.
- 6** Pruebe las funciones del control remoto para ver si el componente responde apropiadamente. Si no, repita desde el paso 2.

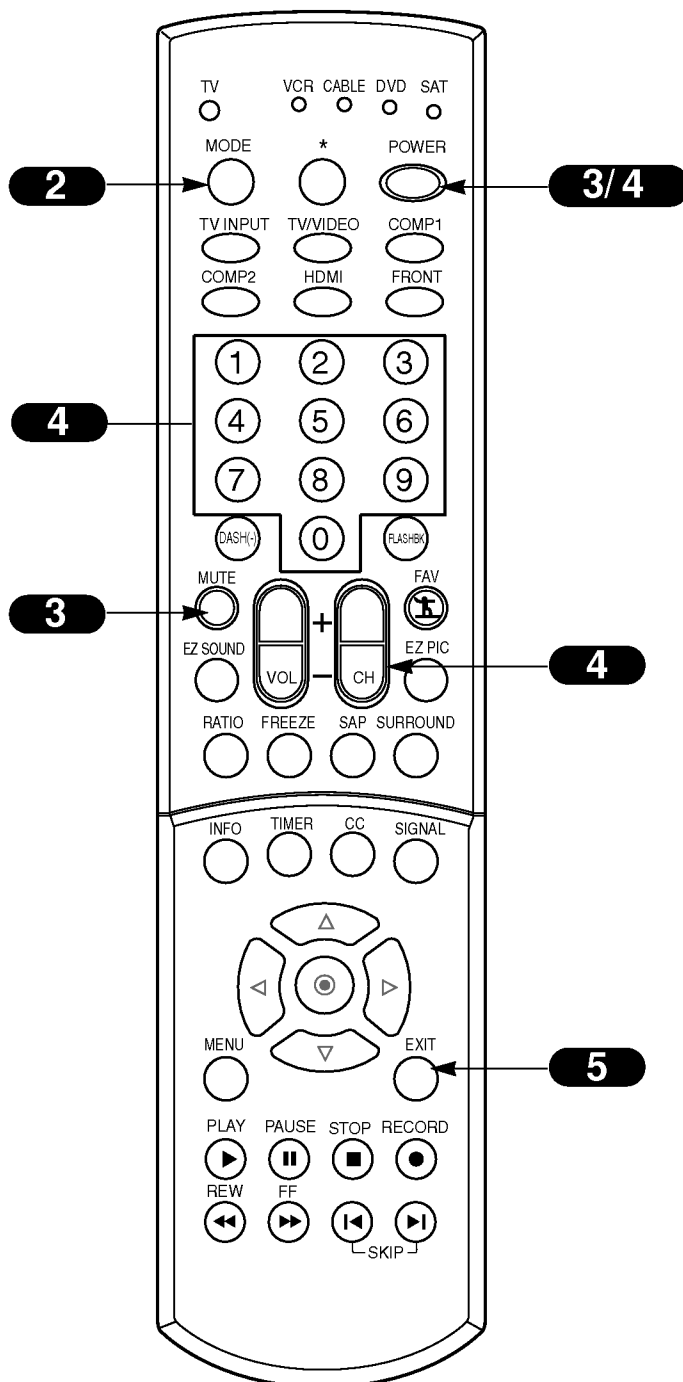

Códigos de Programación

VCRs

Marca	Códigos	Marca	Códigos	Marca	Códigos	Marca	Códigos
AIWA	034		055 060 130		034 040 041	TOEVISION	040 101
AKAI	016 043 046		150 152		062 063 107	UNITECH	040
	124 125 146	KENWOOD	014 034 039		109 140 144	VECTOR RESEARCH	012
AMPRO	072		043 047 048		145 147	VICTOR	048
ANAM	031 033 103	IG	255	REALISITC	003 008 010	VIDEO CONCEPTS	012 034 046
AUDIO DYNAMICS	012 023 039	LLOYD	034		014 031 033	VIDEOSONIC	040
	043	LXI	003 009 013		034 040 053	WARDS	003 013 017
BROKSONIC	035 037 129		014 017 034		054 101		024 031 033
CANON	028 031 033		101 106	RICO	058		034 040 053
CAPEHART	108	MAGIN	040	RUNCO	148		054 131
CRAIG	003 040 135	MAGNAVOK	031 033 034	SALORA	014	YAMAHA	012 034 039
CURTIS MATHEIS	031 033 041		041 067 068	SAMSUNG	032 040 102		043
DAEWOO	005 007 010	MARANIZ	012 031 033		104 105 107	ZENITH	001 034 048
	064 065 108		067 069		109 112 113		056 058 072
	110 111 112	MARIA	101		115 120 122		080 101
	116 117 119	MAISUI	027 030		125		
DAYTRON	108	MEI	031 033	SANSUI	022 043 048		
DEX	012 023 039	MEMOREX	003 010 014		135		
	043		031 033 034	SANYO	003 007 010		
DYNATECH	034 053		053 072 101		014 102 134		
ELECTROHOME	059		102 134 139	SCOTT	017 037 112		
EMERSON	006 017 025	MGA	045 046 059		129 131		
	027 029 031	MINOLTA	013 020	SEARS	003 008 009		
	034 035 036	MITSUBISHI	013 020 045		010 013 014		
	037 046 101		046 049 051		017 020 031		
	129 131 138		059 061 151		042 073 081		
	153	MIC	034 040		101		
FISHER	003 008 009	MULTITECH	024 034	SHARP	031 054 149		
	010	NEC	012 023 039	SHINCOM	024		
FUNAI	034		043 048	SONY	003 009 031		
GE	031 033 063	NORENDE	043		052 056 057		
	072 107 109	OPTONICA	053 054		058 076 077		
	144 147	PANASONIC	066 070 074		078 149		
GO VIDEO	132 136		083 133 140	SOUNDESIGN	034		
GOLDSTAR	012 013 020		145	SIS	013		
	101 106 114	PENIAX	013 020 031	SYLVANIA	031 033 034		
	123		033 063		059 067		
HARMAN KARDON	012 045	PHILCO	031 034 067	SYMPHONIC	034		
HITACHI	004 018 026	PHILIPS	031 033 034	TANDY	010 034		
	034 043 063		054 067 071	TAIUNG	039 043		
	137 150		101	TEAC	034 039 043		
INSIANIREPLAY	031 033	PILOT	101	TECHNICS	031 033 070		
JCL	031 033	PIONEER	013 021 048	TERNIKA	019 031 033		
JOEENNY	012 013 015	PORILAND	108		034 101		
	033 040 066	PULSAR	072	THOMAS	034		
	101	QUARIZ	011 014	TMK	006		
JENSEN	043	QUASAR	033 066 075	TOSHIBA	008 013 042		
JVC	012 031 033		145		047 059 082		
	043 048 050	RCA	013 020 033		112 131		

Códigos de Programación

SAT

Marca	Códigos	Marca	Códigos	Marca	Códigos	Marca	Códigos
ALPHASTAR DSR	123		027 133 134	PERSONAL CABLE	117	VIEWSTAR	115
AMPLICA	050	GENERAL INSTRUMENT	003 004 016	PHILIPS	071	WINECARD	128 146
BIRDVIEW	051 126 129		029 031 059	PICO	105	ZENITH	001 081 082
BSR	053		101	PRESIDENT	019 102		083 084 091
CAPEIRONICS	053	HITACHI	139 140	PRIMESTAR	030 110 111		120
CHANNEL MASTER	013 014 015	HOUSION TRACKER	033 037 039	PROSAT	072		
	018 036 055		051 057 104	RCA	066 106		
CHAPARRAL	008 009 012	HUGHES	068	REALISTIC	043 074		
	077	HYTEK	053	SAMSUNG	123		
CITOH	054	JANEL	060 147	SATELLITE SERVICE CO	028 035 047		
CURIUS MATHEIS	050 145	JERROLD	061		057 085		
DRAKE	005 006 007	KATHRIN	108	SCIENTIFIC ATLANTA	032 138		
	010 011 052	LEGEND	057	SONY	103		
	112 116 141	IG	255	STARCAST	041		
DX ANTENNA	024 046 056	LUTRON	132	SUPER GUIDE	020 124 125		
	076	LUXOR	062 144	TECOM	023 026 075		
ECHOSTAR	038 040 057	MACOM	010 059 063		087 088 090		
	058 093 094		064 065	TOSHIBA	002 127		
	095 096 097	MEMOREX	057	UNIDEN	016 025 042		
	098 099 100	NEXIWAVE	028 124 125		043 044 045		
	122	NORSAT	069 070		048 049 078		
ELECTRO HOME	089	PAGE SKY SATELLITE	143		079 080 086		
EUROPLUS	114	PANASONIC	060 142		101 135 136		
FUJITSU	017 021 022	PANSAT	121				

DVD

Marca	Códigos	Marca	Códigos	Marca	Códigos	Marca	Códigos
APEX DIGITAL	022		025	PHILIPS	013	THOMPSON	005 006
DENON	020 014	MAGNAVOK	013	PIONEER	004 026	TOSHIBA	019 008
CE	005 006	MARANIZ	024	PROFED	021	YAMAHA	009 018
GOLDSTAR	010 016 025	MITSUBISHI	002	PROSCAN	005 006	ZENITH	010 016 025
HARMAN KARDON	027	NAD	023	RCA	005 006		
JVC	012	ONKYO	008 017	SAMSUNG	011 015		
IG	001 010 016	PANASONIC	003 009	SONY	007		

Códigos de Programación

CATV

Marca	Códigos	Marca	Códigos	Marca	Códigos	Marca	Códigos
ABC	003 004 039		008 009 010	REGAL	049 050		032 035
	042 046 052		052 069 074	REGENCY	057	VIEWSTAR	012 015 018
	053	IG	255	REMERANT	025		086 087 088
ANIRONIK	014	M-NET	037	RK	091		089
ARCHER	005 007 014	MACOM	033	SAMSUNG	030 068	ZENITH	001 060 093
	024	MAGNAVOK	010 012 064	SCIENTIFIC ATLANTA	003 011 041		
CABLE STAR	026		079		042 043 045		
CENTURION	092	MEMOREX	001		046		
CENTURY	007	MOVIE TIME	028 032	SHERITECH	022		
CITIZEN	007	NSC	015 028 038	SIGNAL	030		
COLOUR VOICE	065 090		071 073	SIGNATURE	052		
COMBAND	080 081	OAK	016 031 037	SL MARK	030		
COMIRONICS	019 030		053	SPRUCER	047 078		
DIAMOND	023	PANASONIC	044 047	SIARCOM	002 004 008		
EAGLE	020 030 040	PARAGON	001		009		
EASTERN	057 062 066	PHILIPS	006 012 013	SIARGATE	008 030		
ELECTRICORD	032		020 065 085	SYLVANIA	067		
GE	072		090	TADIRAN	030		
GEMINI	008 022 025	PIONEER	034 051 052	TANDY	017		
	054		063 076	TEXSCAN	029 067		
GI	052 074	POST NEWS WEEK	016	TCCOM	039 040 056		
GOLDEN CHANNEL	030	PRUCER	059	TOSHIBA	001		
HAMLIN	049 050 055	PIS	011 048 071	UNIKA	007 014 024		
HITACHI	052 055		072 073 074	UNITED CABLE	004 053		
HOSPITALITY	070 077	PULSAR	001	UNIVERSAL	005 007 014		
JERROLD	002 003 004	RCA	047		024 026 027		

Verificación de problemas

Algunas pistas rápidas y fáciles para que ud. mismo fije los problemas.

SÍNTOMA

SOLUCIONES POSIBLES

Imagen borrosa y mal sonido.

- Verifique la conexión de la antena y su ubicación.
- Verifique la entrada de cable.
- Verifique si el botón TV/VCR en su VCR ha seleccionado la TV.

Imágenes múltiples o 'sombras de fantasma.'

- Verifique la dirección de la antena y/o su ubicación.
- Verifique la entrada de cable.
- Asegúrese de que el cable de su antena a su TV esté conectado apropiadamente.

Interferencia: corren líneas nítidas en la pantalla y un mal sonido.

- La siguiente puede causar los problemas o la distorsión de imagen :
Aparatos electrónicos, luces fuertes, automóviles, camiones; computadores o teléfonos portátiles; equipos médicos.*
- Si es posible que aumente la distancia entre la TV y los aparatos interferentes, apague uno de ellos.

Si hay imagen
No hay sonido

- Verifique los niveles de volumen.
- Asegúrese de que la TV no esté en mudo.
- Trate otro canal. El problema puede ser con la emisión, no con su TV.
- Los cables de audio están instalados apropiadamente?
- Los cables de bocinas externas (si ud. tiene las bocinas externas) están instalados apropiadamente?
- Asegúrese de que sus bocinas estén encendidas en el menú de Audio.
- Si el modo de su audio está configurado en SAP, el programa puede que no tenga SAP.

No picture and unclear sound.

- Está en el modo de sintonía de la TV o cable, y debe estar en otro modo?
- Asegure que canales de salida en equipos de A/V estén en el mismo canal(3 o 4).
- Verifique que todas las conexiones estén ajustadas.

No hay imagen y
No hay sonido

- La corriente alterna está enchufada?
- Verifique si funciona el tomacorriente del cordón de alimentación de ca. (Pruebelo enchufando otra cosa o intente con otro tomacorriente.)
- Asegure que los controles de brillo y audio estén configurados apropiadamente.
- Intente otro canal. El problema puede ser con la emisión.

No color, pero sonido está bien.

- Verifique los colores configurados en el menú Video.
- Intente otro canal. El problema puede ser con la emisión.

Imagen tiene una caja grande en blanco en sí, pero sonido está bien.

- La opción de subtítulo analógico puede que esté en el modo Text. Seleccione CC 1 en el menú de subtítulo analógico.

Imagen tiene dos barras negras horizontales, una en el superior y otra en el inferior.

- Seleccione la proporción correcta en el menú Option.

Código perdido de bloqueo de secreto

- Si ud. olvidó la contraseña, cuando el desplegado le pregunta que meta el código de secreto, presione '7', '7', '7', '7' del control remoto.

Verificación de problemas (Continuado)

SÍNTOMA	POSIBLES SOLUCIONES
El control remoto no funciona.	<ul style="list-style-type: none">• Instale baterías nuevas.
Las opciones de menú no pueden cambiarse o seleccionarse.	<ul style="list-style-type: none">• Intente desenchufando su TV por unos minutos, luego enchufelo de nuevo.
No imagen o sonido cuando está seleccionado la fuente de cualquier non-cable.	<ul style="list-style-type: none">• Verifique si el equipo de la fuente ha encendido.• Asegure que las conexiones están seguras en el atrás de su TV y en el equipo de la fuente.
Debil o no sonido de estéreo cuando usa un VCR de estéreo.	<ul style="list-style-type: none">• Verifique si todas las conexiones están seguras.• Vea el menú del modo Audio si las configuraciones son correctas.• Si ud. está usando el canal 3 o 4 para ver su VCR, el sonido de estéreo no estará disponible.
El tiempo es incorrecto.	<ul style="list-style-type: none">• Asegure qué tiempo es configurado inicialmente. Probable que la potencia este perdida.• Resetee el reloj manualmente.

Especificaciones del producto

Mdelo	32FS4D (32FS4D-UO)
Ancho (pulgadas/ mm)	35,35 / 897,9
Altura (pulgadas/ mm)	22,63 / 574,8
Profundidad (pulgadas/ mm)	15,88 / 403,3
Peso (libras/ kg)	113,54 / 51,5
Alimentación	AC 120 V~ 60Hz
Sistema de televisión	Norma americana de TV, NISCM, Sintonizador integrado ATSC, 64 y 256 QAM
Cobertura de programa	VHF: 2 - 13 UHF: 14 - 69 CATV: 1 - 135 CADIV: 1 - 135 DIV: 2 - 69
Consumo de la potencia (W)	180W
Impedancia de antena externa	75 ohm Terminal externa para VHF/ UHF
Salida de Audio (W)	7,5W x 2
Accesorios proporcionados	Control remoto, 2 Baterías "AA" de 1.5Vcc cada una (Alcalina)
Proporción de aspecto de la pantalla	16 : 9
Puertos de entrada externa	Video/ Audio entrada (1 pieza) Salida de Video (1 pieza) Entrada de Super-Video (2) Entrada Component (2 piezas) Entrada HDMI/DVI (1) Entrada óptica de audio digital (DMI)(1) Salida óptica de audio digital (1) Puerto de calibración (1) Cable y puerto para antena



Las especificaciones mostradas arriba pueden cambiar sin ningún aviso para mejora en la calidad.



 **LG Electronics México S.A de C.V**
Av. Sor Juana Inés de la Cruz No 555
Col. San Lorenzo
Tlalnepantla, Estado de México CP 54033
Tel. 5321 1919 Lada sin costo 01 800 347 1919
Fax: 5321 1917 Fax sin costo 01 800 347 1296