



使用说明书

3步手搓 **洗衣机**

XQB45-368SN
XQB60-78SF



如有问题
请拨打LG服务一号通

LG 服务
400-819-9999
售后热线
一号通

南京LG熊猫电器有限公司
地址：中国南京市白下区海福巷118号
电话：025-84879998
传真：025-84872931
邮编：210007
售后服务热线：025-84876315

免费咨询电话：8008288008
(全国区域免费电话)



售后服务网址 <http://www.lge-panda.com>

P/NO:3828EN3795J

免费服务电话
8008288008

在使用本产品之前，请您仔细阅读该说明书，并请妥善保管，以备将来需要。

目录

安全方面的注意事项	2	各程序运行时间表	15
特点	4	洗涤剂的使用	15
部件名称	5	漂白剂的使用	16
操作开关功能介绍	6	柔软剂的使用	16
安装方法	7	维护保养	16
洗衣前的准备	10	故障的诊断	17
放置	11	其它	19
标准洗衣程序	11	记录	19
预约洗衣程序	12	规格	21
其他洗衣程序	13	LG电子产品保修说明	22
可选择的洗衣方法	14		

安全方面的注意事项(请务必遵守)

为了防止危害或损伤到使用人和他人的人身与财产，就安全方面需务必遵守的事项作如下说明：

- 对无视表示内容，错误地使用时，会引起的危害或损伤的程度，用下列符号进行分类、说明。



警告

违反标识事项时有可能发生严重的伤害或死亡的内容



注意

违反标识事项时有可能发生轻微的伤害或产品损伤的内容

- 对希望遵守的内容的种类，用下列符号进行分类/说明。例如：

	该图标是对有可能发生危险的事项和操作唤起注意的记号。
	该图标在特定条件下，唤起有可能触电的注意的记号。
	该图标在特定条件下，唤起有可能发生火灾的注意的记号。
	该图标在特定条件下，有可能发生破裂的注意的记号。

安全方面的注意事项(请务必遵守)

⚠ 警告



● 有可能触电

1. 请勿用湿手插拔电源插头。
2. 保持电源插头清洁,勿用湿布除尘。

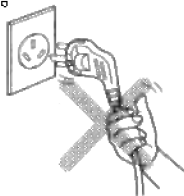

● 有可能触电

1. 请单独使用 220V~,5A 以上的三芯电源插座。
2. 插座要可靠接地。

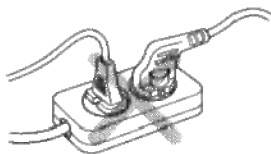

● 有可能触电

1. 除修理技术者外请不要随意拆卸或改造洗衣机。
2. 电源线采用 Y 形连接,如有损坏,必须由专业人员更换;或与我公司售后服务热线联系。



● 有可能发生火灾或漏电

1. 不要让洗衣机接触或靠近热源/明火(如:蚊香、蜡烛、香烟等)。



● 有可能发生火灾、短路、漏电

1. 清洁时请不要往洗衣机上洒水。



● 有可能发生火灾或短路

1. 使用完毕与清洁时请拔出电源插头。
2. 按插头时请勿拽拉电源线。
3. 电源插头接触过松时请勿使用。
4. 请勿强弯、弄扎、重压电源线。
5. 请不要将洗衣机放在户外或湿气大的地方使用。
6. 请勿放置在地毯上使用。



● 可能发生爆炸

1. 请勿将易燃挥发性物质或沾有上述物质的衣物放入或靠近洗衣桶。



● 会引起人身伤害

1. 请勿让幼童接触或靠近洗衣机。

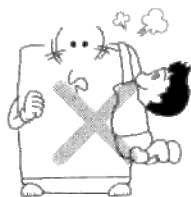

● 会引起人身伤害

1. 运行中请勿将手伸到洗衣机下面。
2. 脱水桶未完全停止旋转前,请勿用手触摸桶内衣物。



安全方面的注意事项

⚠ 注意

● 可能发生变形

1. 用温水洗涤时, 请勿超过40°C。
2. 请勿攀爬或搁置重物在洗衣机上。

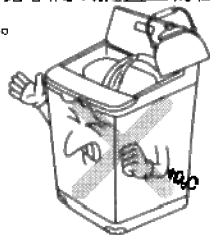

● 可能引起损坏

1. 不要让水在机器中残留, 以免冻结。

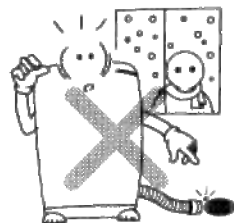

● 可能引起振动

1. 请不要洗涤防水性衣物(如: 雨披、羽绒服、浴帘、睡袋等)。



特点



本洗衣机在折盖打开的情况下将不进行工作。

如果在洗涤、漂洗或脱水过程中打开了折盖, 为安全起见, 洗衣机将停止运行。

不要将任何有磁性的物品放在洗衣机上, 也不要将任何会受磁性干扰的物品(如手表、闹钟等)放在洗衣机上。

提示: LG洗衣机采用了安全的感知系统, 脱水时若有不平衡、强烈的振动及外部冲击, 洗衣机将会自动感知。为修正此现象, 洗衣机会停止脱水并重新进水, 修正衣物不平衡再进行脱水。此现象并非故障, 请检查洗衣机是否安装平稳。

模糊逻辑控制方式

- 洗衣机自动感知衣量, 并设置最佳洗衣状态, 如水位、洗衣时间等。
- 电子控制系统采用了最先进的技术, 确保提供最佳洗涤效果。

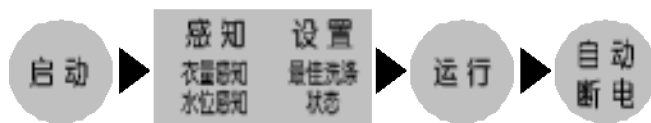

3段水位洗涤方式

- 3段水位洗涤是在洗涤过程中, 分3阶段的水位进行洗涤。
- 3段水位设置的洗衣方式将提高洗涤剂的使用效率, 提供最佳的洗涤效果, 有效降低缠绕, 使洗涤更加彻底、干净。



第一步: 浸透



第二步: 疏松



第三步: 分离

特点

纳米洗涤

- 采用纳米复合材料内桶,具有持久抑菌功能,自清自洁,健康洗涤。

4档水位选择

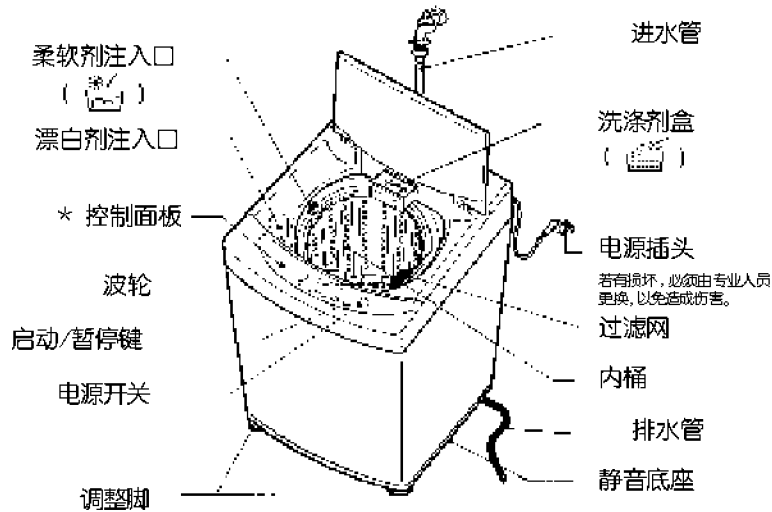

- 4档水位是洗涤时可选择4个不同档次水位进行洗涤,即使洗少量衣物也有合适的水位。
- 水位从少到高逐渐增高。

部件名称



- 带*的部品依型号的不同会有所不同。

附件

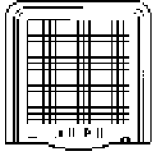
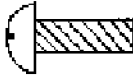
进水管	排水管	防鼠底板	防鼠底板固定螺钉
			
一根 (P/NO.:5215EN1003D)	一根 (P/NO.:5215EN1004A) 或 一根 (P/NO.:5215EN1004B)	一块 (P/NO.:3550EN1009A)	一个 (P/NO.:4JN0002A)

另行销售的零部件

- 进水管
 - 排水管
- 另行销售的零部件可以到当地的 LG 电子维修中心或维修站购买。

操作开关功能介绍

预约

- 当您想离开一段时间，可预约洗衣终了时间，以免衣物起皱。

水位及洗涤剂

- “标准”“夜间”程序中，洗衣机根据衣量与种类进行布量感知，自动判别与显示适当的水位和洗涤剂量。
- 根据需要调节水位，每按键一次，水位按[中→高→少→低→中…]循环。

启动/暂停键

- 接通电源后，要使本机开始工作，则必须按下“启动/暂停”键（工作指示灯闪烁）。
- 要使正在工作中的洗衣机暂停或改变程序，则再按动此键，工作指示灯由闪烁变常亮，再按一次，可恢复正常。

电源开关

- 用来开/关电源。
- 洗衣结束后 10秒钟或在暂停状态下 10分钟后，电源自动断电。

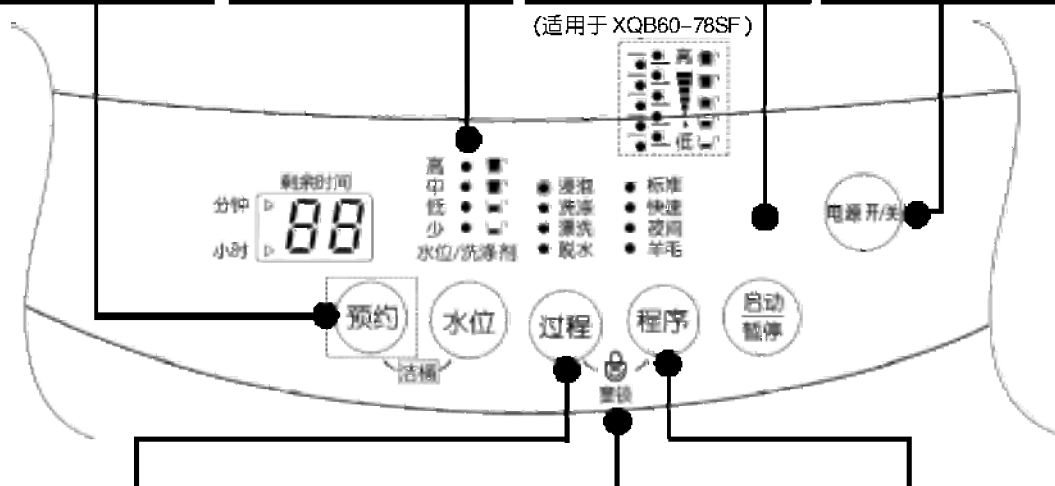

过程

- 可依据下表说明选择所需的洗衣方式：

	浸泡	洗涤	漂洗	脱水
接通电源		●	●	●
按 1 次按键				●
按 2 次按键			●	●
按 3 次按键			●	
按 4 次按键		●	●	
按 5 次按键		●		
按 6 次按键	●	●	●	●
按 7 次按键	●	●	●	
按 8 次按键	●	●		

童锁

- 作用：锁定已设定的程序，且能锁定包括电源开关的所有按键，防止洗衣机运行中儿童误按改变程序。
- 开启：同时按下“过程”和“程序”两键。
- 状态：启动时伴有“叮叮”一声，此后“程序”中除执行中程序的工作指示灯常亮，其余工作指示灯将闪烁。
- 关闭：再一次同时按下“过程”和“程序”键或拔掉插头。

程序

- 根据洗涤物选择合适的程序：

程序	衣物类型
标准	常规衣物
快速	不太脏的衣物
夜间	常规衣物
羊毛	羊毛纺织衣物

- 洁桶洗：启动电源，同时按“预约”和“水位”键，此时显示“t”，按“启动/暂停”键程序开始执行。进水 10 分钟后，投入氧化性漂白剂约 300g，程序执行完毕，打开机盖，散去桶内异味。该程序不能洗涤衣物。

* 若觉信号声烦人，可同时按下“水位”和“过程”键取消信号声，再按一次可恢复。

安装方法

把洗衣机安放在平整, 坚实的地面



- 用户请勿将包装用底座 (塑料支架) 放在洗衣机下面, 否则会产生异响及损坏洗衣机。

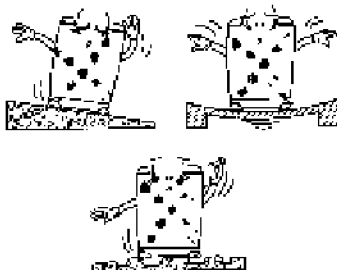

- 安放在平整, 坚实的地面。

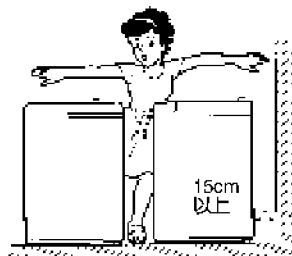

- 与墙壁保持 15cm 以上的距离, 便于散热及降低噪音。

洗衣机水平调整

- 洗衣机正面两个支撑脚为可调整脚, 当洗衣机安放不平时, 稍稍抬起前部, 左右旋转可调整脚, 使之水平。

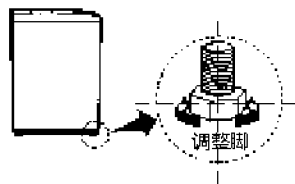

- 如图所示确认洗衣机是否水平。



水平



不水平

内桶与外箱体左右, 前后距离应一致。 内桶与外箱体左右, 前后距离不一致。

安装防鼠底板



- 请将洗衣机侧身轻轻倒在柔软的垫子上 (如毛巾布, 毛毯等), 拿出防鼠底板, 将有“UP”字样的一面朝里, 从洗衣机后面 (如图所示) 轻轻插入, 直至听到咔嗒一声。(如果防鼠底板未完全插入, 洗涤和脱水时将可能产生噪音。)
- 在螺钉孔处安装固定螺钉。

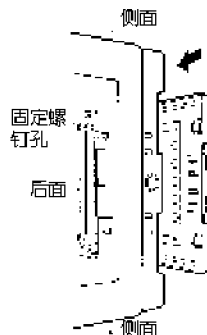

安装方法

排水管安装

- 将排水管连接到洗衣机后面的排水管口上。

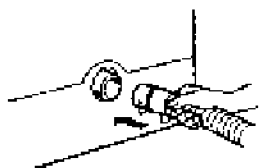

- 先将排水管往机体内推,然后再用卡簧固定。

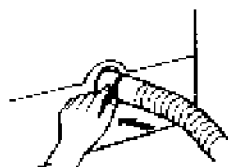

- 排水管一定要插到位,否则将可能导致漏水。
- 洗衣机工作时要将排水管放下,管子不能缠绕。
- 排水管高度应低于 6cm,否则将可能导致洗衣机不能正常脱水。



更换内排水管方向的方法(XQB60-78SF 不可更换内排水管方向)

- 1 将后盖螺钉松开,取下后盖。
松开排水管与底座的固定螺钉。
取下对侧的排水孔帽。

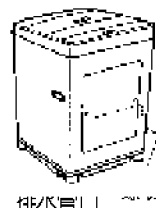

排水管口

- 2 小心地将内排水管移至另一方向,勿将它折损。



- 3 将内排水管安装到位后,必须上紧固定排水管的螺钉。

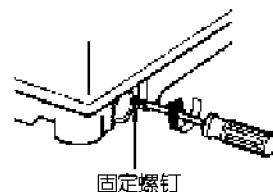

固定螺钉

- 4 盖上后盖,上螺钉。将排水孔帽安装到底座另一侧面。

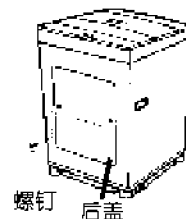

螺钉 后盖

安装方法

安装进水管

• 进水管与洗衣机的连接

请使用随机配用的新进水管组件与洗衣机连接,不要使用已用过的旧的进水管组件。

- 1** 确认进水管连接座里有黑色的密封橡胶垫。若没有,连接后会出现漏水。

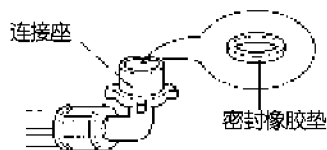

- 2** 将进水管连接座垂直安放在进水阀口上。

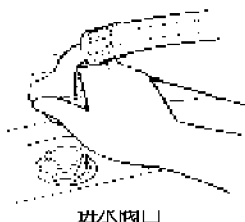

- 3** 顺时针缓慢旋紧进水管连接座,以确保进水管连接座与进水阀连接牢固。

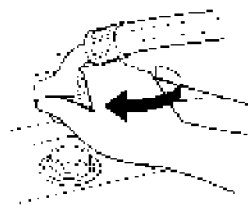

• 进水管与水龙头的连接

- 1** 一手拿着连接座,一手按住扣环往下拉,将连接座与进水管分开。

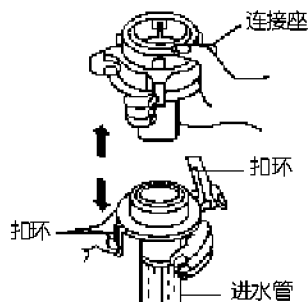

- 2** 将上连接头上的四颗固定螺钉拧松,旋转下连接头,使上下连接头间有3个螺纹的间隙。

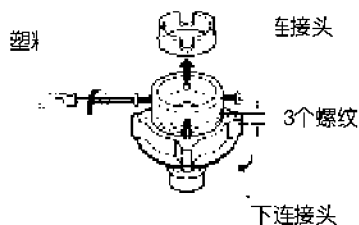

- 3** 均匀调整连接头的四个螺钉,使靠墙壁侧的两个螺钉首先与水龙头外侧充分接触。

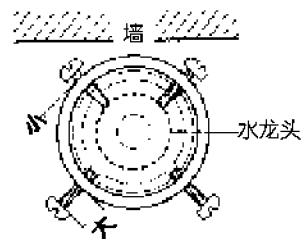

❗ 如果水龙头管径过粗,可去掉里面的塑料导套。

❗ 靠近墙壁的螺钉可预先用手拧进一些。

- 4** 将上连接座抵住水龙头口,使其内部密封垫与水龙头充分接触(请注意不可取出密封垫)。

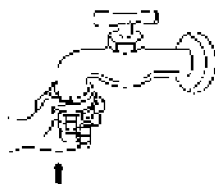

- 5** 如图旋转墙对侧的两个螺钉使其与水龙头接触后,再用螺丝刀旋紧。

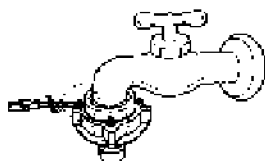

- 6** 旋转下连接头直到上下连接头拧紧为止(如未拧紧,会发生漏水)。旋转后,上下连接头之间的间隙在3mm以下。



❗ 请选用标准水龙头。水龙头口部必须平整。如不平,请垫平。

安装方法

安装进水管

● 进水管与水龙头的连接

7 取下进水管时：
将进水管的扣环向下按。

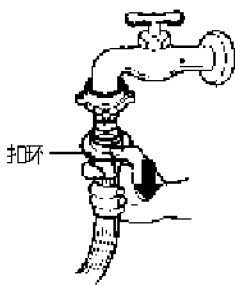

8 安装进水管时：
将进水管向上插入下连接座，
然后松开扣环。



9 确认下连接座与进水管连接
是否牢靠。

- 将进水管连接座与进水阀拧紧，然后慢慢打开水龙头，看是否漏水。
- 如果漏水，请关上水龙头，重新安装。（如果上连接座没有装好，或者，上、下连接座没有拧紧，都可能发生漏水。）
- 长时间使用后，可能会松动。此时请按 1-9 顺序重新安装。（搬家等需重新安装进水管接头时，也请按相同的顺序进行。）



洗衣前的准备

● 检查衣服是否可以用水洗。



● 一定要除去如钥匙，别针，硬币之类的东西。

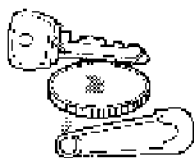

● 有油污或易褪色的衣物，应分开清洗。



准备好了吗？

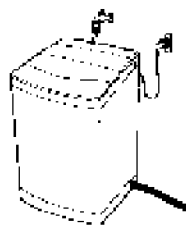

插上电源插头。
打开水龙头（如果进水管已取下，先连接好进水管）。
放下排水管。

● 洗衣前掸去衣物灰尘。



● 清洗衣物前应把衣物从内向外翻。



● 清洗精细衣物时，应放入尼龙袋中。

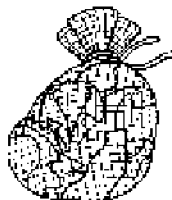

1.水龙头开了吗？



2.水位是否正常？

不工作



3.折盖关上了吗？

自动暂停按钮是否按下？



放置

- 在洗涤前水位要将衣物覆盖住, 根据实情调整衣物大小, 松动的衣物不要超过洗衣桶上端孔位。
- 洗涤开始后添加衣物需按启动键, 将衣物浸入水中再关上折盖按启动键再进行洗涤。
- 在洗涤大而轻的衣物(例如: 羽绒服、棉衣、羊毛等)前, 应该将该类衣物放入尼龙袋中, 必须使衣物完全浸泡在水中, 以免衣物受损。
- 将长而精致的衣物放入尼龙袋中洗涤, 对那些带子较长或本身较长的衣物, 使用尼龙袋会有效防止缠绕。
- 不要使用洗衣机洗涤防水衣物(例如: 雨衣等)。
- 不要洗涤沾有易燃物质(如蜡、清洁剂等)的织物。

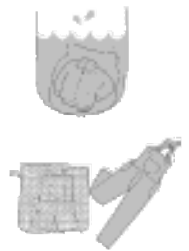

标准洗衣程序

一般洗衣



- ❗ ● 洗涤除毛毯, 羊毛制品以外的一般衣物。
- 按“过程”键选择“浸泡”、“洗涤”、“漂洗”、“脱水”。
- 预约功能适用于 XQB45-368SN/XQB60-78SF。
- 洁桶功能适用于 XQB45-368SN/XQB60-78SF。

(适用于 XQB60-78SF)

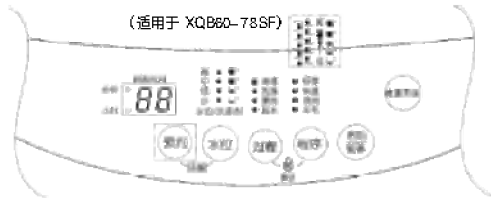

洗衣步骤

1. 按下电源按钮。

- 电源打开后, 洗衣机自动设定为“标准”程序。

2. 将衣物放入洗涤桶内。



3. 按“启动/暂停”键。

- 波轮在无水状态下旋转约 8 秒钟以检测洗涤量, 并显示洗涤所需的水位及洗涤剂量。

启动
暂停

4. 投入洗涤剂。

- 根据洗涤剂指示灯的提示, 投入适当的洗涤剂。

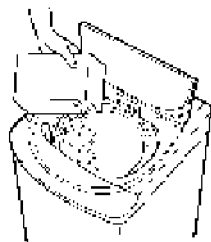

5. 关上折盖。

- 如果折盖未关上, 将无法进行正常工作。
- 洗衣终了时, 蜂鸣器鸣叫。
- 洗衣结束后, 按下电源插头。



预约洗衣程序

1. 按下电源开关。

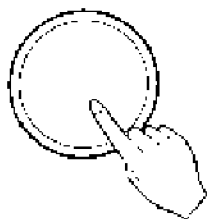

2. 程序设定。

- 标准
- 快速
- 夜间
- 羊毛



- 设定所需程序(羊毛程序除外)。
- 如果不设定,将按标准洗衣程序工作。

3. 时间设定。

- 设定洗衣终了时间(希望几小时结束)。

适用型号:
XQB45-368SN/XQB60-78SF



- 当按“预约”键时,可选择 3-48 小时洗衣终了时间, 预约洗衣时间由 [3→4→…→12→14→16→…→48→3]循环。



4. 放入衣物后按下“启动/暂停”键。

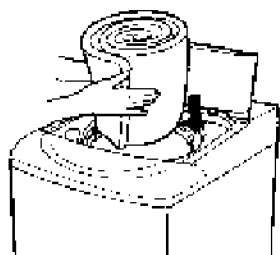

- 洗衣机自动感知衣量,并显示参考洗涤剂投放量。
- 洗衣机不感知“快速”程序中的衣量,自行设定为“少”水位。

5. 投入洗涤剂。

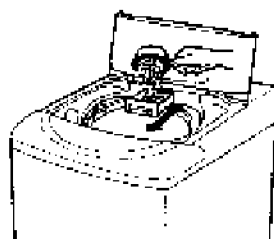

- 把粉末洗涤剂盒向前拉出,投入显示的洗涤剂量,然后推回原位。
- 预约洗衣不要投放浓缩型洗涤剂。

6. 关上折盖。

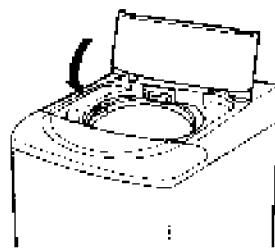

- 如果折盖打开,预约洗衣不能进行。
- 洗衣终了时,蜂鸣器鸣叫。
- 洗衣结束后,拔下电源插头。



- 洗涤剂盒如果潮湿,会使洗衣粉结块。
- 如果折盖打开,机器不会工作且会出现错误信息。
- 当您想取消预约程序时,请关掉电源。

其他洗衣程序

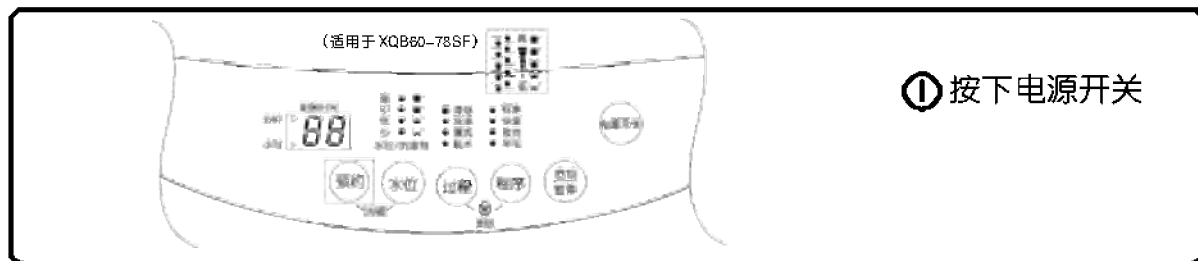

快速

- 该程序用于洗涤不太脏或少量的衣物,用时短。
- 对于短时间洗涤,该程序很经济。
- 设定程序:2或3分钟洗涤,1次漂洗,2分钟脱水。
- 水位自动设定为“少”水位。

夜间

- 该程序用于夜间洗涤衣物。
- 该程序为用户降低感性噪音。

羊毛

- 用于洗涤羊毛,细织衣物。
- 微电脑自动控制循环水流强度。
- 勿用于需干洗的羊毛衣物。
- 设定程序:6分钟轻柔水流洗涤,2次漂洗,2分钟间歇脱水。
- 水位自动设定为“中”水位。

○标准
●快速
○夜间
○羊毛

● 按“程序”键,直到“快速”指示灯亮。

程序

○标准
○快速
●夜间
○羊毛

● 按“程序”键,直到“夜间”指示灯亮。

程序

○标准
○快速
○夜间
●羊毛

● 按“程序”键,直到“羊毛”指示灯亮。

程序

启动/暂停

- 按“启动/暂停”键。
- 在“夜间”程序中,波轮在无水流状态下旋转8秒钟左右以检测洗涤量,并显示出洗涤所需的水位和洗涤剂量。

①

洗衣结束后:

- 取出衣物。
- 晾衣物前抖开衣物。
- 拔下电源插头。
- 关水龙头(依实际需要可取下进水管)。
- 擦干净洗衣机。

①

可选择的洗衣方法

按“过程”键，能产生各种可供选择的洗衣方式：

只需要洗涤时

- 按下电源开关
- 按“过程”键直到“洗涤”指示灯亮。
- 关上折盖，按下“启动/暂停”键。
- 洗涤结束，蜂鸣器鸣叫。（此时桶中的水不自动排出）
- 洗涤结束后，拔下电源插头。

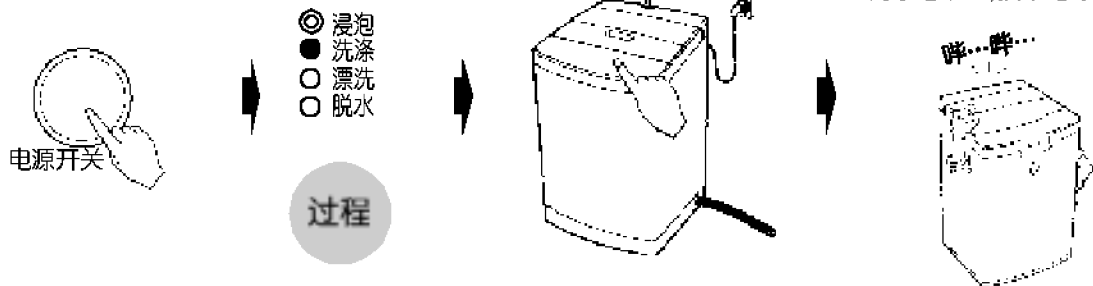

只需要漂洗时

- 按下电源开关
- 按“过程”键直到“漂洗”指示灯亮。
- 关上折盖，按下“启动/暂停”键。
- 漂洗结束，蜂鸣器鸣叫。（此时桶中的水不自动排出）
- 漂洗结束后，拔下电源插头。

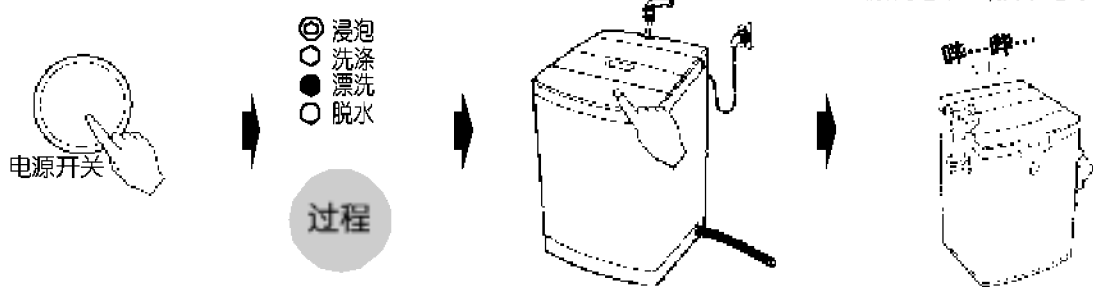

只需要脱水时

- 按下电源开关
- 按“过程”键直到“脱水”指示灯亮。
- 关上折盖，按下“启动/暂停”键。
- 脱水结束，蜂鸣器鸣叫。
- 脱水结束后，拔下电源插头。

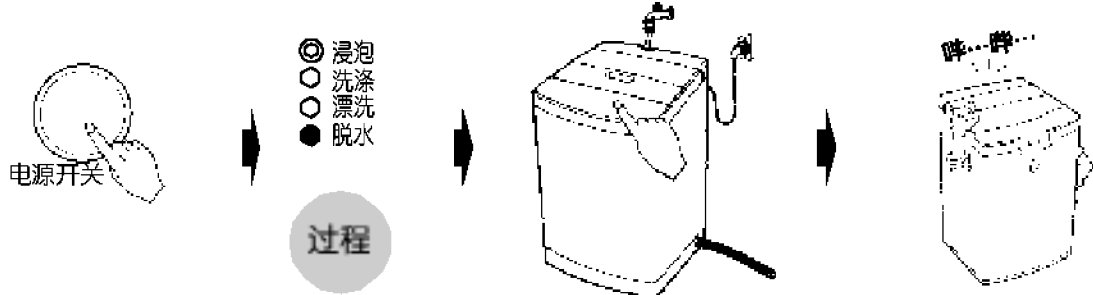

- 除以上三种洗衣方式外,还有其他几种洗衣方式,详见第六、七页操作开关功能中的“过程”介绍。
- 除洗涤+漂洗+脱水,浸泡+洗涤+漂洗+脱水两种洗衣方式(四段水位的设定在“中”水位)。
- 选择带有“浸泡”功能时,洗衣机会进行4分钟预洗,然后浸泡一段时间以去除顽固污渍,使洗衣更加干净彻底。

各程序运行时间表(分钟)

程序选择 水位选择	过程选择	洗涤				漂洗				脱水			
	区分	高	中	低	少	高	中	低	少	高	中	低	少
标准程序	4段	约16	约16	约16	约9	约3				约5			
快速程序		约3			约2	约1				约2			
夜间程序		约25	约25	约25	约12	约3				约4			
羊毛程序		约6				约3				只进行120秒间脱			

洗涤剂的使用

☐ 洗涤剂放入方法

● 粉末洗涤剂

依照洗衣步骤将所需洗涤剂直接投放于内桶中。

轻轻将洗衣粉投入盒向外拉,放入洗衣粉,然后合上洗衣粉投入盒(选择预约功能时)。

● 液体洗涤剂

用水将液体洗涤剂稀释成2倍,从漂白剂注入口注进去。

☐ 洗涤剂量的选择

(XQB60-78SF)

(XQB45-368SN)

衣量 (洗涤量)	洗涤剂种类 水位	浓缩型		普通型		衣量 (洗涤量)	洗涤剂种类 水位	浓缩型		普通型	
		粉末	液体	粉末	液体			粉末	液体	粉末	液体
3.5kg ↑	10(约60L)	约45g	约45ml	约78g	约78ml	3.1kg ↑	高 (约48L)	约36g	约36ml	约62g	约62ml
	9(约57L)	约43g	约43ml	约74g	约74ml			约36g	约36ml	约62g	约62ml
3.5~2.0kg	8(约55L)	约41g	约41ml	约72g	约72ml	3.0~2.1kg	中 (约43L)	约33g	约33ml	约57g	约57ml
	7(约51L)	约38g	约38ml	约66g	约66ml			约33g	约33ml	约57g	约57ml
2.0~1.0kg	6(约46L)	约35g	约35ml	约60g	约60ml	2.0~1.1kg	低 (约37L)	约28g	约28ml	约48g	约48ml
	5(约43L)	约32g	约32ml	约56g	约56ml			约28g	约28ml	约48g	约48ml
1.0kg ↓	4(约29L)	约22g	约22ml	约38g	约38ml	1.0kg ↓	少 (约26L)	约20g	约20ml	约34g	约34ml
	3(约27L)	约20g	约20ml	约35g	约35ml					约34g	约34ml
	2(约24L)	约18g	约18ml	约31g	约31ml					约34g	约34ml
	1(约22L)	约16g	约16ml	约29g	约29ml					约34g	约34ml

① ● 上表适用于常用洗涤剂。当使用其他的洗涤剂时,请参考上表所列水量和该洗涤剂包装上的说明。

● 为避免洗下来的污垢粘附于内、外桶之间,污染被洗衣物,请勿使用含植物油脂的肥皂粉、肥皂片和液体肥皂。

漂白剂的使用

- ① 使用前一定要注意先分开可漂白的衣物与不可漂白的衣物。
- 在洗涤开始前用水稀释,并从注入口慢慢注入。
- 有关使用量和使用方法请遵守漂白剂的使用说明。
- 请勿将漂白剂直接浇到洗涤物上,以免使衣物变色或布质损伤。



柔软剂的使用

- ① 选择“标准”,“夜间”程序洗涤时,在洗涤前从柔软剂注入口投入柔软剂,在最后一次漂洗中,柔软剂会自动流进洗涤桶中。
- 选择“快速”,“羊毛”程序时,请在最后一次漂洗中将柔软剂直接投入内桶中。
- 选择“超洁漂”功能,请在最后一次漂洗中将柔软剂直接投入内桶中。
- 最后一次漂洗时,洗衣机会发出提示音,提醒用户此时投入柔软剂。 柔软剂注入口: :

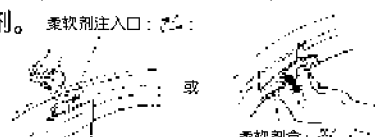

- 在脱水中,请不要打开折盖,或暂停,以免柔软剂的投入时间提前。
- 柔软剂投入后,请不要放置时间太长。
- 柔软剂使用量和使用方法请参照柔软剂的使用说明。

维护保养

清洗进水阀滤网

- 1 在清洗前将电源插头拔下,勿用潮湿的手去插或拔插头。
- 2 将滤网从进水阀中拔出。
- 3 用牙刷将滤网上的污物去除,并重新插回进水阀。



请大约每两月清洗进水阀滤网一次。

清理完毕,必须将滤网重新插回进水阀中,否则造成的进水阀损坏(进水不止或不进水),将提供有偿服务。若发现滤网破损请及时与售后服务联系。

清洗内桶滤网

- 1 如下图,按箭头方向从桶上拉出滤网。
- 2 将滤网由内向外翻,并在水中清洗,清除线屑。
- 3 将滤网恢复原状,然后按住滤网框架将其重新插好,如果发现滤网损坏,请购买新的更换。



















机身的清洗

- 一般情况下请用湿软布轻轻擦拭,当其特别脏时,请用浸有中性肥皂或肥皂水的软布轻轻擦拭。
- 请勿在洗衣机上直接泼水,或用稀释剂,清洁剂,煤油,挥发油和酒精等进行擦拭。
- 如果需要使用化学药剂,请严格遵照药剂说明进行。



故障的诊断

故障现象	检查事项		
<p>不进水 (“洗涤”“漂洗”指示灯闪烁 显示 IE)</p>	 ● 水龙头开了吗? ● 水压是否太低?	 ● 供水停止了吗? ● 水龙头冻结了吗?	 ● 滤网清洁了吗?
<p>不排水 (“漂洗”“脱水”指示灯闪烁 显示 OE)</p>	 ● 排水管朝下放置了吗?	 ● 排水管弯折或支撑太高了吗?	 ● 排水管冻结了吗?
<p>不脱水 (“洗涤”“漂洗”“脱水”指示灯闪烁 显示 UE)</p>	 ● 衣物不均衡吗?	 ● 洗衣机倾斜了吗?	
<p>开机报警 (“洗涤”“脱水”指示灯闪烁 显示 OE)</p>	 ● 折盖关上了吗?若不关,机器发出报警声,洗涤、漂洗和脱水不能进行。		
<p>其它 EE PE</p>	需要维修		
<p>无电源</p>	 ● 电源开关按下了吗?	 ● 电源插头是否插上? 电源插座是否有电?	 ● 电源是否接上或保险丝断了?
<p>不工作</p>	 ● 水龙头开了吗?	 ● 水位是否正常?	 ● 折盖关上了吗? ● 启动/暂停键是否按下?
<p>脱水时,噪音和振动剧烈</p>	 ● 洗衣机是否安装平整稳固? ● 衣物是否放置均匀?		

故障的诊断

□ 下列现象并非故障

现象	原因
洗涤过程中进水	在洗涤过程中水位会下降,此时洗衣机会自动进水,以补充水量。
脱水中途变成漂洗	当衣物偏在一边,洗衣机会自动进水漂洗,将衣物修正平衡后再自动进行脱水。
脱水时不规则转动	<ul style="list-style-type: none"> ● 在脱水开始时首先有一个间歇脱水过程(即脱水几秒钟,停止几秒钟;再脱水几秒钟,再停止几秒钟如此反复几次),以防衣物偏在一边; ● 排水管支撑高度超过 6cm。
水位高低的改变	在漂洗过程开始时,程序设计为自动调整水位的高低。
不进水	洗衣前的准备完成后,按“启动/暂停”键,洗衣机波轮会正反向旋转 8 秒左右,以测量洗涤物的重量,在此期间洗衣机不进水。
按键操作不起作用	只有在“启动/暂停”键处于暂停状态时,按键操作才有效。 童锁功能状态下按键操作无效,应取消童锁功能后再进行按键操作。
水位高于衣物所需水量	当衣物是湿的,或桶内本来就有水时,水位有时会偏高。
水位低于衣物所需水量	当洗涤化纤及混纺等轻质衣料时,水位有时会偏低。

规格

XQB45-368SN/XQB60-78SF

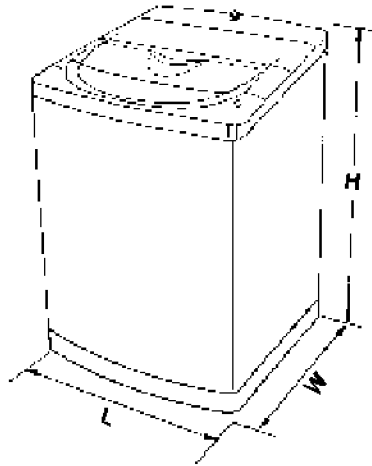

XQB60-78SF

电源 : 220V~/50Hz

保险丝 : 250V, 5A

额定洗涤/ 6.0kg

脱水容量 :

自来水水压: 0.03~1MPa
(0.3~10kgf/cm²)

重量 : 30.0kg

外形尺寸 : 525mm×530mm×844mm

标准水位 : 1/22L 2/24L 3/27L 4(少)/29L
5/43L 6(低)/46L 7/51L
8(中)/55L 9/57L 10(高)/60L

洗涤噪音 : 57dB(A)

脱水噪音 : 67dB(A)

XQB45-368SN

电源 : 220V~/50Hz

保险丝 : 250V, 5A

额定洗涤/ 4.5kg

脱水容量 :

自来水水压: 0.03~1MPa
(0.3~10kgf/cm²)

重量 : 30.0kg

外形尺寸 : 505mm×510mm×850mm

标准水位 : 少/26L 低/37L
中/43L 高/48L

● 为了提高整机性能而对外观和规格进行的更改,不再另行通知。

● 本产品执行 :

GB/T4288 家用电动洗衣机

GB4706.1 家用和类似用途电器的安全 通用要求

GB4706.24 家用和类似用途电器的安全 洗衣机的特殊要求

GB4706.26 家用和类似用途电器的安全 离心式脱水机的特殊要求

GB4343 家用和类似用途电动、电热器具,电动工具以及类似电器无线电干扰特性
测量方法和允许值

GB17625.1 电磁兼容限值 谐波电流发射限值(设备每相输入电流≤16A)

GB19606 家用和类似用途电器噪音限值

LG 电子产品保修说明

感谢您购买 LG 电子产品,本着对您负责的精神,并为了确保我们向您提供优质的售后服务,现对您所享受的保修事宜作如下说明:

一、您的义务

- 1.您在购机时,应要求经销商在购机发票上填写以下内容:型号、机身编号、购机日期及购买商场,并盖经销商的有效专用公章。
- 2.请您将随机的《顾客档案卡》中详细内容填写完整后,寄回我公司。
- 3.当洗衣机出现故障后,请您务必与我公司联系。为确保您得到优质的售后服务,请不要联系其他电话。全国服务电话:

8008288008(免费) 025-84876315

二、LG 电子产品售后服务规定

LG 电子为了使中国消费者放心满意的使用公司的产品,将严格遵守国家颁发的有关法律,遵照《中国消费者权益保护法》,《中国产品质量法》的具体条款及“三包”的有关规定,规范我公司售后服务制度:

- 1.您所购买的产品整机保修期为一年(电脑板、电机保修三年),下列情况为非保修范围:
 - * 用户自己使用操作不当;
 - * 人为搬动后造成产品损伤;
 - * 产品发生故障后,用户自行到非 LG 电子指定维修点修理;
 - * 用户自行拆修,涂改机身编号;
 - * 无购机发票;
 - * 遭受自然灾害或意外事故(如火灾、水灾、地震、煤气爆炸等);
 - * 用户运输过程中损坏;
 - * 用于营业、公用等非家庭用机。
- 2.对超过保修期和属于非保修范围的产品,我们将实行收费服务,收费项目为:修理费+零件费+上门费;
- 3.产品保修期从购机之日起计算。在以上规定的保修期内如产品出现任何故障,我公司将不收取顾客的修理等任何费用。如有任何疑问或产品故障,顾客均可拨打此说明上的电话寻求帮助;
- 4.如因零部件供应等原因,导致产品修复期超过三个月时,我公司将按照顾客要求给予调换;
- 5.超过保修期的产品,当产品修复后三个月内又出现重复故障时,维修网点将免费为顾客重新修复;
- 6.我公司对产品的维修实行上门服务制。我们将在登记后 24 至 48 小时到位服务,如顾客家处市郊或外埠地区,我公司仍可在 48 至 72 小时内长途出差至顾客处服务;
- 7.如顾客有特殊需要,我们可提供以下有偿供给:
 - 加长进水管,加长排水管。