

MULTI V™ Sistema

Unidad interior

MANUAL DE USUARIO

Type: Aire acondicionado de Tipo Cassete



IMPORTANTE

- Le rogamos que lea este manual del propietario con cuidado y completamente antes de instalarlo y operar su aparato de aire acondicionado.
- Le rogamos que guarda este manual del propietario para futura referencia antes de leerlo completamente.

ÍNDICE

Precauciones de seguridad ...3

antes del funcionamiento8

Instrucciones de manejo9

Mantenimiento y servicio 12

*Antes de llamar al servicio
de reparaciones..... 14*



PARA SU REGISTRO

Escriba aquí el modo y los números de serie :

Nº modelo _____

Nº serie _____

Puede encontrarlos en la etiqueta de la parte lateral de cada unidad.

Nombre del establecimiento _____

Fecha de compra _____

- Grape su recibo a esta página en caso de que lo necesite para demostrar la fecha de compra para servicios de garantía.



LEA ESTE MANUAL

En el interior encontrará muchos consejos útiles sobre cómo utilizar y mantener debidamente su aparato de aire acondicionado. Sólo unos pequeños cuidados preventivos por su parte le podrán ahorrar mucho tiempo y dinero a lo largo de la vida útil de su aparato de aire acondicionado. Encontrará muchas respuestas a problemas comunes en la tabla de consejos para la resolución de pequeños problemas. Si revisa primero nuestra tabla de **Consejos para la resolución de problemas**, quizás no debe llamar al equipo de servicio.



PRECAUCIONES

- Contacte con el técnico de servicio autorizado para reparar o mantener esta unidad.
- Póngase en contacto con el instalador para proceder a la instalación de este aparato.
- Este aparato de aire acondicionado no está diseñado para ser utilizado por niños de corta edad ni por personas disminuidas sin supervisión.
- Deberían supervisarse a los niños de corta edad para asegurarse de que no juegan con el aparato de aire acondicionado.
- Cuando ha de recambiarse el cable de alimentación, sólo personal autorizado llevará a cabo las tareas de recambio y utilizando únicamente piezas de recambio.
- Las tareas de instalación deben realizarse de acuerdo con el Código Eléctrico Nacional y sólo puede llevarlas a cabo personal cualificado y autorizado.



Precauciones de seguridad

Para evitar lesiones al usuario o a otras personas y daños a la propiedad, siga estas instrucciones.

- Una operación incorrecta por ignorar las instrucciones provocará lesiones o daños. La seriedad se clasifica por las siguientes indicaciones.

⚠ ADVERTENCIA Este símbolo indica la posibilidad de muerte o de seria lesión.

⚠ PRECAUCIÓN Este símbolo indica sólo la posibilidad de lesión o daño a la propiedad.

- Significados de los símbolos utilizados en este manual.



Prohibido.



Recuerde seguir las instrucciones.

⚠ ADVERTENCIA

■ Instalación

No utilice un interruptor automático defectuoso o de valor nominal inferior al correspondiente. Utilice un circuito específico para este aparato.

- Existe riesgo de incendio o descarga eléctrica.



Instale correctamente el panel y la cubierta de la caja de control.

- Existe riesgo de incendio o descarga eléctrica.

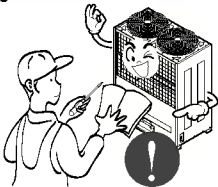

Para trabajos eléctricos, póngase en contacto con el distribuidor, vendedor, técnico cualificado o centro de asistencia técnica autorizado.

- No desmonte ni repare el aparato. Existe riesgo de incendio o descarga eléctrica.

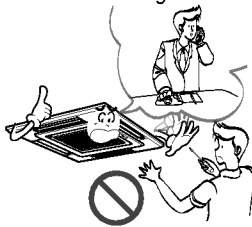

Instale siempre un circuito y un interruptor específico.

- Un cableado o instalación inadecuados pueden provocar un incendio o una descarga eléctrica.



Realice siempre la conexión del aparato a tierra.

- Existe riesgo de incendio o descarga eléctrica.

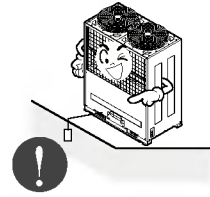

Utilice el interruptor o fusible de valor nominal adecuado.

- Existe riesgo de incendio o descarga eléctrica.

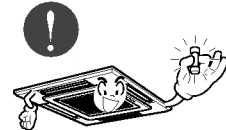

No modifique ni extienda el cable de alimentación.

- Existe riesgo de incendio o descarga eléctrica.

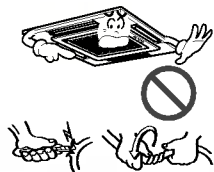

No instale, retire ni vuelva a instalar la unidad por sí mismo (cliente).

- Existe riesgo de incendio, descarga eléctrica, explosión o lesiones.

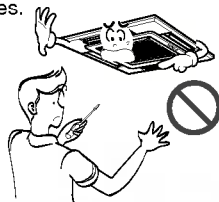

Tenga cuidado al desembalar e instalar el aparato.

- Los bordes afilados podrían provocar lesiones. Tenga especial cuidado con los bordes de la caja y las aletas del condensador y evaporador.

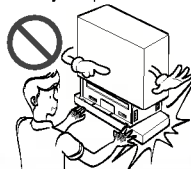

Para la instalación, póngase en contacto siempre con su vendedor o centro de asistencia técnica autorizado.

- Existe riesgo de incendio, descarga eléctrica, explosión o lesiones.



No instale el aparato en una superficie de instalación insegura.

- Podría causar lesiones, accidentes o daños en el aparato.



Asegúrese de que el soporte de instalación no se deteriora con el tiempo.

- Si el soporte cae, el aire acondicionado también puede caer, causando daños materiales, avería del aparato y lesiones personales.

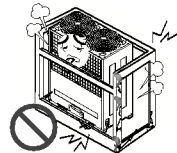

■ Operación

No deje funcionando el aire acondicionado durante mucho tiempo cuando la humedad sea muy alta y haya una puerta o ventana abierta.

- Podría condensarse la humedad y mojar o dañar el mobiliario.



Asegúrese de que el cable de alimentación no pueda estirarse o dañarse durante el funcionamiento.

- Existe riesgo de incendio o descarga eléctrica.

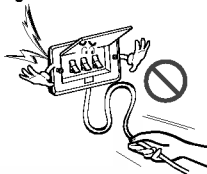

No coloque nada sobre el cable de alimentación.

- Existe riesgo de incendio o descarga eléctrica.

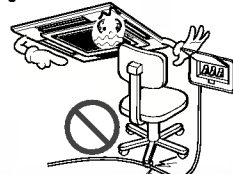

No enchufe ni desenchufe la clavija de alimentación durante el funcionamiento

- Existe riesgo de incendio o descarga eléctrica.

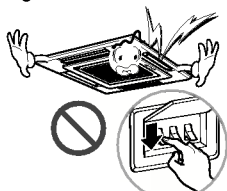

No toque (ni maneje) el aparato con las manos mojadas.

- Existe riesgo de incendio o descarga eléctrica.



No coloque una estufa ni otros aparatos cerca del cable de alimentación.

- Existe riesgo de incendio y descarga eléctrica.

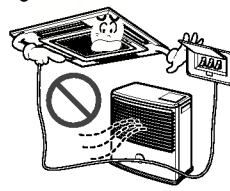

No permita que entre agua en las piezas eléctricas.

- Existe riesgo de incendio, avería del aparato o descarga eléctrica.

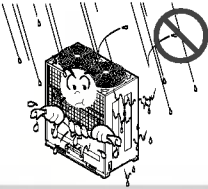

No almacene ni utilice gas inflamable o combustibles cerca del aparato.

- Existe riesgo de incendio o avería del aparato.



No utilice el aparato en un espacio cerrado durante un periodo prolongado de tiempo.

- Podría producirse una falta de oxígeno.

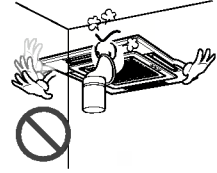

Si hay fugas de gas, apague el gas y abra una ventana para ventilar antes de encender el aparato.

- No utilice el teléfono ni encienda o apague los interruptores. Existe riesgo de explosión o incendio.

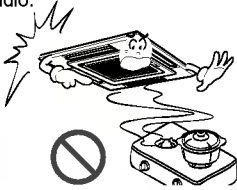

Si oye algún ruido extraño, huele o ve salir humo del aparato. Desconecte el interruptor automático o desconecte el cable de alimentación.

- Existe riesgo de incendio o descarga eléctrica.



Detenga el funcionamiento y cierre la ventana en caso de tormenta o huracán. Si es posible, retire el aparato de la ventana antes de que llegue el huracán.

- Existe riesgo de daños materiales, avería del aparato o descarga eléctrica.

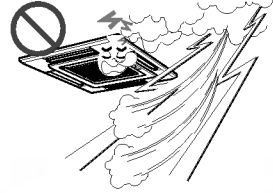

No abra la parrilla de entrada del aparato mientras está en funcionamiento. (No toque el filtro electrostático, si la unidad dispone del mismo).

- Existe riesgo de lesiones personales, descarga eléctrica o avería del aparato.



Si el aparato se moja (inundado o sumergido), póngase en contacto con un centro de asistencia técnica autorizado.

- Existe riesgo de incendio o descarga eléctrica.



Tenga cuidado de que no entre agua en el aparato.

- Existe riesgo de incendio, descarga eléctrica o daños en el aparato.

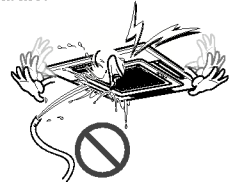

Ventile el aparato de vez en cuando si lo utiliza junto con una estufa, etc.

- Existe riesgo de incendio o descarga eléctrica.

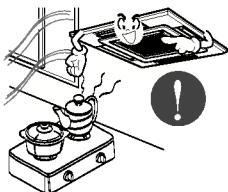

Desconecte la alimentación principal al limpiar o realizar el mantenimiento del aparato.

- Existe riesgo de descarga eléctrica.

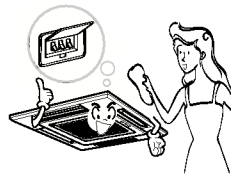

Cuando no vaya a utilizar el aparato durante un largo periodo de tiempo, desenchufe la clavija de alimentación o apague el interruptor automático.

- Existe riesgo de daños en el aparato o avería, o funcionamiento interpestivo.

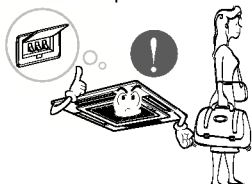

Asegúrese de que nadie se siente o apoye sobre la unidad exterior.

- Podrían producirse lesiones personales y daños en el aparato.

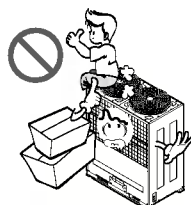

⚠ PRECAUCIÓN

■ Instalación

Compruebe siempre las fugas de gas (refrigerante) después de la instalación o reparación del aparato.

- Niveles bajos de refrigerante pueden producir una avería del aparato.

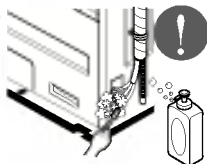

Instale la manguera de drenaje para asegurarse de que el agua se drena correctamente.

- Una mala conexión puede causar fugas de agua.

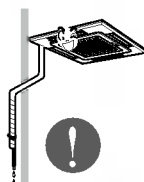

Instale el aparato bien nivelado.

- Para evitar las vibraciones o fugas de agua.

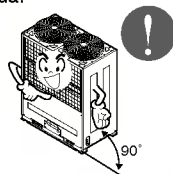

No instale el aparato donde el ruido o el aire caliente de la unidad exterior pueda molestar a los vecinos.

- Podría tener problemas con los vecinos.



Levante y transporte el aparato entre dos o más personas.

- Evite lesiones personales.

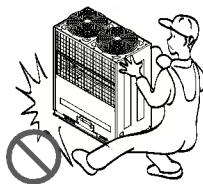

No instale el aparato donde quede expuesto directamente al viento del mar (rocío salino).

- Podría causar corrosión en el aparato. La corrosión, particularmente en las aletas del condensador y del evaporador, podría causar un funcionamiento defectuoso del aparato o un funcionamiento ineficaz.

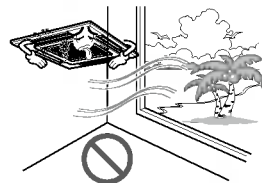

■ Operación

No se exponga directamente al aire frío durante largos periodos de tiempo. (No se siente en la corriente de aire).

- Podría ser perjudicial para su salud.

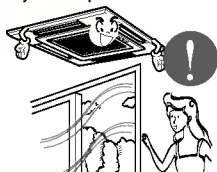

No utilice este aparato para fines específicos, como la conservación de alimentos, obras de arte, etc. Se trata de un aire acondicionado de consumo, no de un sistema de refrigeración de precisión.

- Existe riesgo de daños o pérdidas materiales.

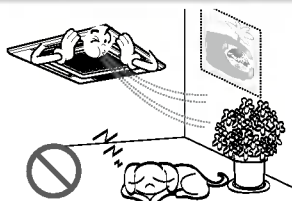

No bloquee la entrada ni la salida del flujo de aire.

- Podría causar una avería en el aparato.

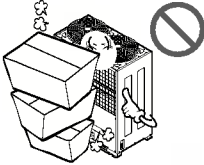

No se suba ni coloque nada sobre el aparato. (unidades exteriores)

- Existe riesgo de lesiones personales y avería del aparato.

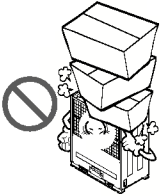

No beba el agua que drena el aparato.

- No es potable y podría causar graves problemas en la salud.



No cargue ni desmonte las pilas. No tire las pilas al fuego.

- Podrían arder o explotar.

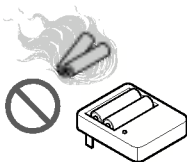

Utilice un paño suave para limpiar. No utilice detergentes abrasivos, disolventes, etc.

- Existe riesgo de incendio, descarga eléctrica o daños en las partes de plástico del aparato.



Inserte siempre el filtro correctamente. Limpie el filtro cada dos semanas o más a menudo, si fuera necesario.

- Un filtro sucio reduce la eficacia del aire acondicionado y puede producir un funcionamiento defectuoso o daños.

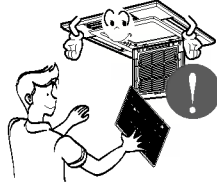

Utilice un taburete o escalera firme cuando limpie o realice el mantenimiento del aparato.

- Tenga cuidado y evite lesiones personales.



No toque las partes de metal del aparato al sacar el filtro del aire. ¡Son muy afiladas!

- Existe riesgo de lesiones personales.

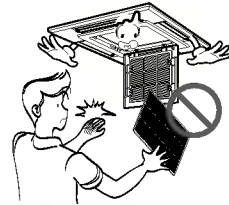

No introduzca las manos u otros objetos en la entrada o salida del aire acondicionado mientras el aparato esté en funcionamiento.

- Hay partes afiladas y móviles que podrían producir lesiones personales.

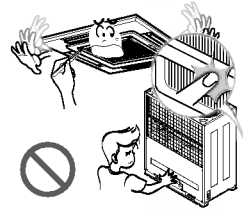

Sustituya todas las pilas del mando a distancia por pilas nuevas del mismo tipo. No mezcle pilas nuevas y viejas o diferentes tipos de pilas.

- Existe riesgo de incendio o explosión.

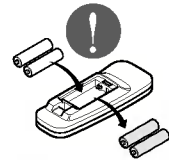

Si entra líquido de las pilas en contacto con la piel o ropa, lávela inmediatamente con agua. No utilice el mando a distancia si las pilas tienen fugas.

- Los productos químicos de las pilas podrían causar quemaduras u otros perjuicios a la salud.



Antes del Funcionamiento

Preparación para el funcionamiento

1. Para la instalación del aparato, póngase en contacto con un especialista.
2. Utilice un circuito específico.

Utilización

1. Quedar expuesto al flujo directo del aire durante un prolongado espacio de tiempo puede resultar perjudicial para su salud. Las personas (así como animales o plantas) no deben quedar expuestas a ese flujo directo durante mucho tiempo.
2. Debido a la posibilidad de que se produzca una escasez de oxígeno, ventile la habitación cuando se utilice el aparato al mismo tiempo que estufas u otros aparatos de calefacción.
3. No utilice este acondicionador de aire para otros fines distintos a los especificados (por ejemplo, para el mantenimiento de dispositivos de precisión, para conservar alimentos, para animales o plantas y objetos de arte). Tales usos podrían ser perjudiciales para todos ellos.

Limpieza y mantenimiento

1. Cuando desmonte el filtro, no toque las partes metálicas de la unidad. Cuando se manipulan cantos metálicos afilados se pueden provocar heridas.
2. No utilice agua para limpiar el interior del acondicionador de aire. La exposición al agua puede destruir el aislamiento, lo que podría provocar descargas eléctricas.
3. Cuando limpie la unidad, asegúrese primero de que el aparato y el interruptor automático están desconectados. El ventilador gira a velocidades muy altas durante el funcionamiento. Existe la posibilidad de provocar lesiones si se pone en marcha la unidad accidentalmente mientras se están limpiando las partes internas de la unidad.

Servicio Técnico

Para trabajos de reparación y mantenimiento, póngase en contacto con su concesionario del servicio técnico autorizado.

Instrucciones de manejo

Nombre y funciones del mando a distancia (opcional)

Modelo : ARNU, LRNU-TE/TH/TD

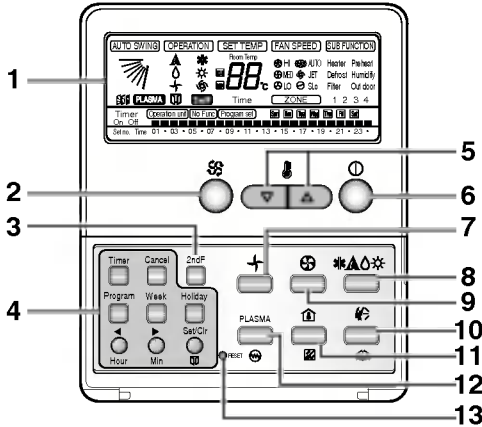

1. Pantalla de indicación operativa
2. Botón de remolino
3. 2° botón F
4. Conf. temporizador/cancelar Programa/Semana/Vacaciones Hora/Min./SET/Control/Ventilador
5. Botón conf. de temperatura
6. Botón ON/OFF
7. Funcionamiento del ventilador
8. Botón de selección de modo operativo
9. Botón de velocidad del ventilador
10. Botón de dirección de flujo de aire vertical/horizontal
11. Botón de emisión de la señal del filtro/temperatura del cuarto
12. Botón del calefactor/plasma
13. Botón reiniciar tiempo

- Modelo del mando a distancia
 - Tipo estándar : PQRUCUA0
 - Tipo simple : PCRCUSZ0
 - Tipo lujoso : PQRUCUDS0
 - PQRUCUDS0B
 - PQRUCUDS0S

MANDO A DISTANCIA

Este aire acondicionado está equipado con un panel de mandos. Pero si desea disponer de un mando a distancia, se deberá solicitar como extra.

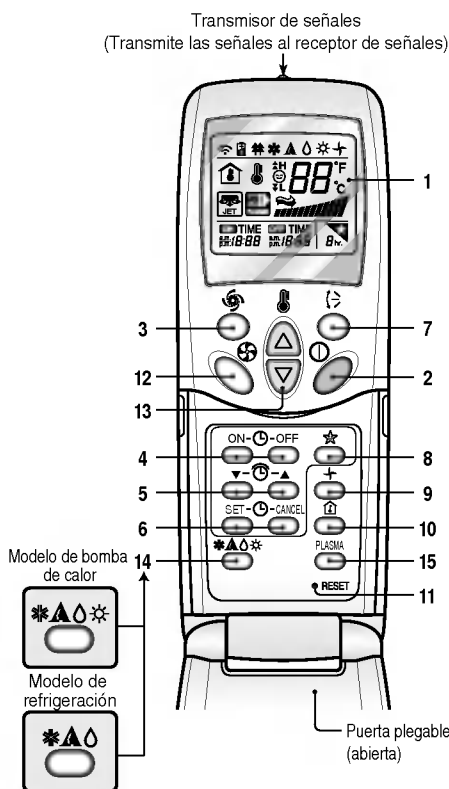

- 1 **PANTALLA DEL PANEL DE MANDOS**
Muestra las condiciones operativas.
- 2 **BOTÓN DE ENCENDIDO**
Cuando se pulsa, se pone en marcha el aire acondicionado, y se para cuando se vuelve a pulsar este botón.
- 3 **BOTÓN JET COOL**
Se utiliza para seleccionar el modo Jet Cool.
- 4 **BOTONES ON/OFF DEL PROGRAMADOR**
Utilizados para seleccionar la hora de puesta en marcha y parada.
- 5 **BOTONES DE SELECCIÓN DE LA HORA**
Se utilizan para ajustar la hora.
- 6 **BOTONES SET/CANCEL DEL PROGRAMADOR**
Se utilizan para programar la hora deseada y cancelar el funcionamiento el programador.
- 7 **BOTÓN AIR SWING (OSCILACIÓN DE ALETAS)**
Utilizado para bascular arriba y abajo las aletas.
- 8 **BOTÓN MODO SLEEP**
Se utiliza para seleccionar el funcionamiento de Modo Sleep.
- 9 **BOTÓN DE CIRCULACIÓN DE AIRE**
Se utiliza para hacer circular el aire de la habitación sin refrigeración y calor (enciende y apaga el ventilador de la unidad interior).
- 10 **BOTÓN DE COMPROBACIÓN DE LA TEMPERATURA DE LA HABITACIÓN**
Utilizado para comprobar la temperatura de la habitación.
- 11 **BOTÓN RESET**
Utilizado antes de poner a cero la hora o después de cambiar las pilas.
- 12 **ELECTOR DE VELOCIDAD DEL VENTILADOR INTERIOR**
Usado para seleccionar la velocidad del ventilador en cuatro velocidades: baja, media, alta o CHAOS.
- 13 **BOTÓN DE SELECCIÓN DE LA TEMPERATURA DE LA HABITACIÓN**
Se utiliza para seleccionar la temperatura de la habitación.
- 14 **BOTÓN DE SELECCIÓN DE MODO DE FUNCIONAMIENTO**
Se utiliza para seleccionar el modo operativo.
- 15 **BOTÓN PLASMA AIR CLEAN (OPCIONAL)**

* El mando a distancia inalámbrico no activa el modo remolino.



AVISO: Para el uso del mando a distancia

- Para que pueda funcionar, oriéntelo hacia el receptor de señales del panel de mandos.
- Asegúrese de que no hay obstrucciones entre el mando a distancia y el receptor de señales.
- No deje caer el mando a distancia.
- No deje el mando a distancia expuesto a la luz solar directa, o cerca de fuentes de calor.
- Evite las luces intensas por encima del mando a distancia (por ejemplo, con una cortina) para evitar un funcionamiento incorrecto. (por ejemplo, arranque rápido electrónico, inversor ELBA, lámparas de tipo fluorescente.)

Funcionamiento forzado

Procedimientos de manejo cuando no puede usarse el mando a distancia.

Pulse el interruptor táctil (funcionamiento forzado) durante 2 segundos. Si desea detener el funcionamiento, pulse de nuevo el interruptor táctil.

Cuando la corriente eléctrica vuelva tras un corte del suministro en el modo de funcionamiento forzado, las condiciones de funcionamiento se configurarán como sigue:

Durante el funcionamiento forzado, continúa el modo

	Refrigeración	Refrigeración	Calor
Velocidad FAN interior	Alta	Seleccionar disponible	Seleccionar disponible
Selección de temperatura	22°C	Seleccionar disponible	Seleccionar disponible

Función de reinicio automático

Si tras un apagón de electricidad el suministro eléctrico de forma automática los parámetros de funcionamiento

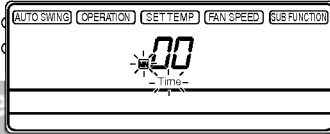

automático configura

Consejos para el piloto de

1. El piloto (LED) de señal de filtro está encendido.
2. Si el piloto de señal de filtro está encendido, limpie el filtro.
3. Cuando haya limpiado el filtro, pulse al mismo tiempo el botón del temporizador y el del mando a distancia cableado durante 3 segundos. A continuación se apagará el piloto de señal de filtro.

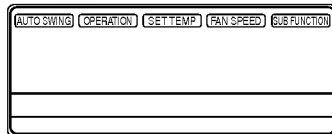
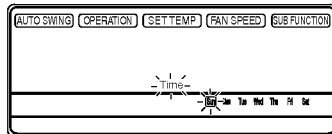

Mantenimiento y servicio



ATENCIÓN: antes de efectuar cualquier operación de mantenimiento, apague el interruptor principal del sistema.

Rejilla, caja y mando a distancia

□ Apague el sistema antes de limpiarlo. Para limpiarlo, pase un trapo suave y seco. No utilice lejía ni productos abrasivos.

NOTA

El suministro eléctrico debe estar desconectado antes de limpiar la unidad interior.

Filtros de aire

Los filtros de aire situados detrás de la rejilla delantera deberán verificarse y limpiarse una vez cada 2 semanas o más a menudo si es necesario.

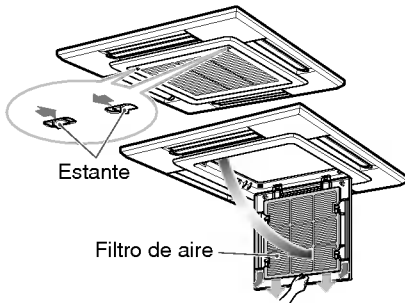

■ Nunca utilice nada de lo siguiente:

- Agua a más de 40° C. Podría deformar / decolorar la unidad.
- Sustancias volátiles. Podrían dañar las superficies del aire acondicionado.

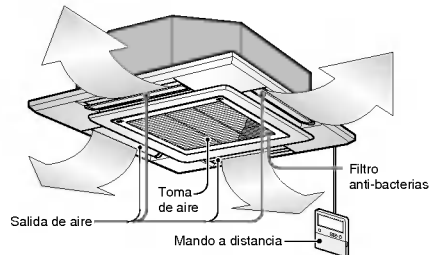

1. Retire los filtros de aire.

- Para retirar el filtro, sostenga la lengüeta y tire ligeramente hacia usted.



PRECAUCIÓN: Cuando tenga que retirar el filtro de aire, no toque las piezas metálicas de la unidad interior. Podría provocar lesiones.

2. Limpie la suciedad del filtro con una aspiradora o lávelo con agua.

- Si está muy sucio, lávelo con un detergente neutro en agua tibia.
- Si utiliza agua caliente (50° C o más), podría deformar el producto.

3. Una vez lavado con agua, deje secar bien a la sombra.

- No exponga el filtro de aire a la luz solar directa ni al calor de un fuego mientras lo seca.

4. Coloque el filtro de aire.

Quando no vaya a utilizar el aire acondicionado durante un tiempo prolongado.

Quando no vaya a ser utilizado durante un tiempo prolongado.

- 1** Ponga en marcha el aire acondicionado con la configuración siguiente durante 2 o 3 horas.
 - Tipo de funcionamiento: Modo de funcionamiento del ventilador.
 - Esto ayudará a secar los mecanismos internos.

- 2** Desconecte el disyuntor.



PRECAUCIÓN

Desactive el disyuntor cuando no vaya a utilizar el aire acondicionado durante un tiempo prolongado.

Podría ensuciarse y provocar un incendio.

Información de utilidad

Los filtros de aire y su factura de electricidad. Si los filtros del aire se atascan con el polvo, la capacidad de refrigeración disminuirá y el 6% de la electricidad utilizada por el aire acondicionado se desperdiciará.

Quando vaya a utilizar de nuevo el aire acondicionado.

- 1** Limpie el filtro de aire y colóquelo en la unidad interior.
(Consulte la página 12 para limpiarlo.)

- 2** Compruebe que la entrada y salida de aire de la unidad interior / exterior no están obstruidas.

- 3** Compruebe que el cable de tierra está conectado correctamente. Puede que esté conectado al lado de la unidad interior.

ESPAÑOL

Consejos para la utilización

<p>No sobrecargue la habitación.</p>	<p>Mantenga cerradas las persianas y cortinas.</p>	<p>Mantenga uniforme la temperatura ambiente.</p>
<p>Esto no es bueno para la salud y desperdicia electricidad.</p>	<p>No deje que entre luz solar directamente en la habitación cuando el aire acondicionado esté funcionando.</p>	<p>Ajuste la dirección de la corriente de aire vertical y horizontal para garantizar una temperatura uniforme en la habitación.</p>
<p>Asegúrese de cerrar bien las puertas y ventanas.</p>	<p>Limpie regularmente el filtro de aire.</p>	<p>Ventile la habitación de vez en cuando.</p>
<p>Evite, en la medida de lo posible, que haya puertas y ventanas abiertas para mantener el aire frío en la habitación.</p>	<p>La obstrucción del filtro de aire disminuye la corriente de aire y los efectos de la refrigeración y deshumidificación. Límpielos al menos una vez cada dos semanas.</p>	<p>Dado que las ventanas están cerradas, es conveniente abrirlas y ventilar la habitación de vez en cuando.</p>

Antes de llamar al servicio de reparaciones...



Consejos para la localización de fallos! ¡Ahorre tiempo y dinero!

Compruebe lo siguiente antes de llamar al servicio de reparaciones... Si el fallo persiste, póngase en contacto con su distribuidor.

<p>El aire acondicionado no funciona</p>	<p>La habitación tiene un olor peculiar.</p>	<p>Parece que hay una fuga de condensación del aire acondicionado.</p>	<p>El aire acondicionado no funciona durante los 3 minutos siguientes a su puesta en marcha.</p>
<ul style="list-style-type: none"> • ¿Ha cometido algún error en el uso del temporizador? • ¿Se ha fundido el fusible o ha alterado el disyuntor del circuito? 	<ul style="list-style-type: none"> • Compruebe que las paredes, alfombras, muebles o ropa de la habitación no huelen a humedad. 	<ul style="list-style-type: none"> • La condensación se produce cuando la corriente de aire del aire acondicionado enfría el aire caliente de la habitación. 	<ul style="list-style-type: none"> • Se trata del protector del mecanismo. • Espere unos tres minutos y se pondrá en marcha.
<p>No enfría o calienta correctamente.</p>	<p>El aire acondicionado funciona con mucho ruido.</p>	<p>Se oye un chasquido.</p>	<p>El visualizador del mando a distancia no se ve apenas o en absoluto.</p>
<ul style="list-style-type: none"> • ¿Está el filtro sucio? Lea las instrucciones para la limpieza del filtro. • Puede que la habitación estuviera muy caliente cuando encendió la primera vez el aire acondicionado. Deje algún tiempo para que se enfríe. • ¿Ha establecido correctamente la temperatura? • ¿Están obstruidos los respiraderos de entrada y salida de aire de la unidad interior? 	<ul style="list-style-type: none"> • Un ruido semejante al agua corriendo. -Este es el sonido del freón que fluye dentro de la unidad de aire acondicionado. • Un ruido semejante al del aire comprimido expulsado a la atmósfera. -Este es el sonido del agua durante la deshumidificación que se efectúa dentro de la unidad de aire acondicionado. 	<ul style="list-style-type: none"> • Este sonido se produce por la expansión / restricción del panel delantero, etc., motivada por los cambios de temperatura. <p>El piloto (LED) de señal de filtro está encendido.</p> <ul style="list-style-type: none"> • Cuando haya limpiado el filtro, pulse al mismo tiempo el botón del temporizador y el del mando a distancia cableado durante 3 segundos. 	<ul style="list-style-type: none"> • ¿Tiene pocas pilas? • ¿Están las pilas colocadas con los polos (+) y (-) en la dirección opuesta?

NOTA

RESISTENTE AL AGUA: El lado exterior de este aparato es RESISTENTE AL AGUA. El lado interior no es resistente al agua y no deberá ser expuesto a un exceso de agua.