



VIDEO/DVD OPTAGER OG AFSPILLER

Brugsanvisning

MODEL : RC185



The Clear Choice In Digital Video™

Dansk

Læs venligst denne vejledning fuldstændig og omhyggeligt inden Du tilslutter, betjener eller indstiller dette produkt.



ADVARSEL

RISIKO FOR AT FÅ STRØMSTØD MÅ IKKE ÅBNES



ADVARSEL: TIL AT REDUCERE RISIKOEN FOR STRØMSTØD MÅ AFDÆKNINGEN (ELLER BAGSIDEN) IKKE. INDENI ER DER INGEN SERVICEDELE TIL BETJENEREN TIL SERVICE BEDES DU HENVENDE DIG TIL FAGPERSONALE.



Lyssymbolet der viser en lyn med pil indenfor en ligesidet trekant skal gøre betjeneren opmærksom på at der er en uisoleret, farligt elektrisk spænding indelukket i produktet som kan være i en så høj størrelsesorden at der for personer er et risiko for et strømstød.



Udråbstegnet i en ligesidet trekant skal gøre betjeneren opmærksom på at der er vigtige betjenings og vedligeholdelsesvejledninger i håndbogen der kommer med dette produkt.

ADVARSEL: FOR AT REDUCERE BRANDFAREN OG ELEKTRISKE STRØMSTØD MÅ DETTE PRODUKT IKKE KOMME I KONTAKT MED REGN ELLER FUGTIGHED.

ADVARSEL: Dette udstyr må ikke installeres på en snæver plads som f. eks. bogskab eller lignende.

CLASS 1 LASER PRODUCT
KLASSE 1 LASER PRODUKT
LUOKAN 1 LASER LAITE
KLASS 1 LASER APPARAT
CLASSE 1 PRODUIT LASER

ADVARSEL:

Denne DVD optager arbejder med et lasersystem.

For at garantere en korrekt betjening af dette produkt skal håndbogen læses omhyggeligt og opbevares for det tilfælde at der er brug for service til et senere tidspunkt. Kontakt et autoriseret servicested (se fremgangsmåden til/for service).

At bruge styringen, indstillinger eller at gennemføre procedurer på anden måde end den som er forklaret i denne håndbog kan forårsage en farlig udsættelse af stråling.

For at forhindre en direkte udsættelse til laserstråling må Du ikke åbne afdækningen. Hvis afdækningen er åben er der en synlig laserstråling. STIR IKKE IND I LASERSTRÅLEN

ADVARSEL: Apparaten må ikke udsættes for vand (dråbende eller sprøjtende) og genstande som er fyldt med væske så som vaser, må ikke stilles på apparaten.



Dette produkt blev fremstillet til at imødekomme radioforstyrrelser efter EEC DIRECTIVE 89/336/EEC, 93/68/EEC og 73/23/EEC.



ANMÆRKNINGER TIL COPYHØJRES:

Det er forbudt ifølge loven at kopiere, udsende, vise, udsende ved hjælp af kabel, afspille i offentligheden eller udleje materiale der er beskyttet ved copyhøjre uden en særlig tilladelse. Dette produkt byder på en kopieringsbeskyttelsesfunktion udviklet af Macrovision. Kopieringsbeskyttelsessignaler er brændt på nogle disk. Hvis Du optager eller afspiller film fra disse disk vil en VIDEOBÅNDOPTAGER, billedtone komme frem. Dette produkt inkorporerer en copyhøjre beskyttelsesteknologi som bliver beskyttet af metodefordringer af specielle U.S. patenter og andre interlektuelle ejendomsrettigheder der bliver ejet af Macrovision Corporation og andre ejere. Brug af denne copyhøjre beskyttelsesteknologi skal autoriseres fra Macrovision Corporation, og må kun bruges med formålet til hjemmebrug eller anden indskrænket brug ellers skal den autoriseres af Macrovision Corporation. Forandring på teknikken eller demontering er forbudt.

SERIENUMMER: Serienummeret er på bagsiden af apparatet. Dette nummer er enestående til denne enhed og ikke tilgængelig til andre. Du burde indsætte de antilstandde informationer her og opbevare denne vejledning som en permanent optagelse af købet.

Modelnr. _____

Serienr. _____



Sådan smider du dit gamle apparat ud

1. Når der er et tegn med et kryds over en skraldespand, betyder det, at produktet er omfattet af EU-direktiv 2002/96/EC.
2. Alle elektriske og elektroniske produkter skal smides ud et andet sted end gennem den kommunale affaldsordning ved hjælp af specielle indsamlingsfaciliteter, der er organiseret af staten eller de lokale myndigheder.
3. Korrekt bortskaffelse af dit gamle apparat er med til at forhindre mulige skadevirkninger på miljøet og menneskelig sundhed.
4. Mere detaljerede oplysninger om bortskaffelse af dit gamle apparat kan fås ved at kontakte dit lokale kommunekontor, renovationsselskab eller den butik, hvor du købte produktet.

VÆR FORSIGTIG med hensyn til strømkablet

For de fleste apparater anbefales det, at de forbindes til et særligt kredsløb;

dvs. et kredsløb med enkelt udløb, som kun yder strøm til dette apparat, og som ikke har andre udgange eller tilknyttede kredsløb. For at være sikker bør du kontrollere specifikationsiden i denne brugermanual.

Lad være med at overbelaste vægkontakterne. Overbelastede vægkontakter, løse eller beskadigede vægkontakter, forlængerledninger, flossede strømkabler eller beskadiget eller knækket kabelisolering er farligt. Enhver af disse situationer kan resultere i elektrisk stød eller brand. Med mellemrum bør du kontrollere kablerne til dit apparat, og hvis det ser ud, som om de er beskadigede eller slidte, så tag stikket ud, lad være med at bruge apparatet, og få kablet skiftet ud med en nøjagtig udskiftningsdel af en autoriseret servicetekniker.

Beskyt strømkablet mod fysisk eller mekanisk misbrug og undgå at vride det, knække det, klemme det, klemme det i en dør og træde på det. Vær særlig opmærksom på stik, vægkontakter og der, hvor kablet kommer ud fra apparatet.

Træk netstikkontakten ud for at afbryde strømmen fra netstikket. Når du monterer dette produkt, så skal du sørge for, at der er fri adgang til stikket.

INDLEDNING

Sikkerhedsforanstaltninger	2
Indholdsfortegnelse	3
Oversigt	4-9
Optagelsesdygtige disk	4
Afspillingsdygtige disk	5
Om symbolerne	5
Om DVD-R(-RW) og DVD+R(+RW) disk	6
Om DVD- optagelse	7
Sikkerhedsforanstaltninger	9
Anmærkninger til disk	9
Frontpanelen/Betjeningsstavle	10
Overblik over fjernbetjeningen	11
Bagsidepanelen	12

INSTALLERING

Forbindelser	13-16
Tilslutning til antennen	13
Forbindelser til tv'en	13
Tilslutning til en kabelbox eller satellitmodtager	14
Tilslutning af en ydre dekoderbox	14
Tilslutning til en forstærker	15
Tilbehør tone/video (A/V) forbindelser til optageren	16
Tilslutning af en digital camcorder	16
Inden bejeningen starter	17-28
Automatisk indstilling	17
Sådan bruger du Home Menu(startmenu)	17
Generelle indstillinger	17-21
• Auto Program	17-18
• Programbearbejdelse	18-19
• Automatisk tidsindstilling	20
• Manuelt indstilling af tiden	20
• TV formatforhold	20
• VCR Play Aspect	20
• VCR Play System	21
• AV2-tilslutning	21
• Power Save Mode	21
• Fabriksindstilling	21
Indstilling af sprog	21
• Display-sprog	21
• Disksprog	21
Indstilling af audio	22
• Dolby Digital	22
• DTS	22
• MPEG	22
• Stikprøvekontrol af frekvensen	22
• DRC (dynamisk rækkeviddestyring)	22
Indstilling af Lås (forældrekontrol)	23-24
• Indsæt adgangskode	23
• Klassificering	23
• Landskode	24
Indstilling af optagelse	24-25
• Indstille optagelsestilstanden	24
• VCR Record Mode	24
• VCR-afspilningssystem	24
• DV Record Audio (digitalvideo toneoptagelse)	25
• AV2 Recording	25
• Auto-kapitel	25

Indstilling af diske	25-27
• Diskformat	25
• Afslutning	26
• Disketiketter	26
• Beskyttelse af disk	27
• PBC (afspilningskontrol)	27
• Auto-afspilning	27
• About DivX(R)	27
Generel forklaring på skærmin formationerne	28

AFSPILNING

Afspilning af DVD eller Video CD	29-32
Afspilning af en DivX-film disk	33
Betjening i forbindelse med Audio CD og MP3/WMA	34-35
• Afspille en Audio CD eller MP3/WMA Disk	34
• Musikmenu muligheder	34
Se en JPEG Disk	36
Båndafspilning i VCR-modus	37

OPTAGELSE

Almindelig optagelse	38-39
• Almindelig optagelse fra tv	38
• ITR-optagelse (svarer til Instant Timer Recording)	38
• Kopiering fra DVD til VCR	39
• Kopiering fra VCR til DVD	39
Timer-optagelse	40-41
Optagelse fra eksternt udstyr	42-43
• Optagelse fra andre apparater	42
• Optagelse fra et digitalt videokamera	42
• Hvad er DV?	43

BEARBEJDELSE

Menu med titel- og kapitelliste	44-47
Titel og kapitel redigering	48-53
• Titler, kapitler og dele	48
• Tilføjelse af kapitelmarkeringer	48
• Ændring af titelbogmærker	48
• Udarbejdelse af ny Playlist	49
• Tilføjelse af en endnu en titel/ yderligere kapitler til Playlist'en	49
• Sletning af Titel/Kapitel	50
• Sletning af en del	50
• Navngivelse af en titel	51
• Sammenlægning af to afsnit	51
• Flytning af et kapitel på Playlist	52
• Beskyt en titel	52
• Gem Titel/Kapitel	52
• Del en titel op i to	53
• Tidssøgning	53
Tillægs-information	54
• Overskriv optagelse	54
• Se titelliste menu vist på andre DVD optagere eller afspillere	54
• Afspille dine optagelser på andre DVD afspillere (færdiggøre en disk)	54

TILLÆG

Liste over sprogkoder og landekoder	55
Betjening af tv-apparatet med fjernbetjening	56
Fejlfinding	57-58
Tekniske specifikationer	59

Optagelsesdygtige disk



DVD-RW (Digital Video Disk - ReWritable):
Der kan optages igen og igen på disse diske. Optagelser kan slettes, og derefter kan du optage igen på samme disk.



DVD-R (Digital Video Disk - Recordable):
Der kan kun optages en gang på disse diske. Når du har færdigoptaget en DVD-R, kan du ikke optage eller redigere på den mere.



DVD+ReWritable

DVD+RW (Digital Video Disc + ReWritable):
Der kan optages igen og igen på disse diske. Optagelser kan slettes, og derefter kan du optage igen på samme disk.



DVD+R

DVD+R (Digital Video Disc + Recordable):
Der kan kun optages en gang på disse diske. Når du har færdigoptaget en DVD+R, kan du ikke optage eller redigere på den igen mere.



Anmærkninger

- Denne optager kan ikke optage CD-R eller CD-RW disk.
- DVD-R/RW, DVD+R/RW og CD-R/RW diske, der er optaget vha. en PC eller DVD- eller CD- optager, kan måske ikke spille, hvis disken er ødelagt eller snavset, eller hvis der er kondenseringsnavs på optagerens linse.
- Hvis Du optager en disk ved hjælp af en pc, også hvis den blev brændt med et kompatibelt format, kan det i nogle tilfælde ske at den ikke spiller på grund af anvendelsessoftwaren der blev brugt til at optage disken. (Se efter ved softwarefremstilleren for nærmere informationer.)
- Selskabet er ikke ansvarlig for at erstatte indhold, som skulle have være indspillet, og for eventuelle tab eller beskadigelser (f.eks. manglende forretningsfortjeneste eller pause uden indtjening), der kan opstå som følge af fejlfunktion af denne afspiller (indspiller/redigerer ikke som tilsigtet).
Problemer, der opstår i følgende situationer, er medregnet.
 - Når en DVD-disk, der er indslillet på denne afspiller, anvendes på en DVD-optager fra en anden fabrikant eller anvendes (indsættes, afspilles, indspilles eller redigeres) i DVD-drevet på en PC.
 - Når en DVD, der er anvendt som beskrevet herover, anvendes igen på denne afspiller.
 - Når der anvendes en DVD-disk, der er indspillet på en DVD-optager fra en anden fabrikant eller i DVD-drevet på en PC.

Afspillingsdygtige disk



DVD
(8 cm/12 cm disc)



Video CD (VCD)
(8 cm / 12 cm disc)



Audio CD
(8 cm/12 cm disc)

Yderligere kan denne enhed afspille DVD-R/DVD-RW disk; DVD+R/DVD+RW disk; CD-R/CD-RW disk som indeholder audiotitler, MP3 -filer, WMA-filer eller JPEG-filer; og SVCD.



Anmærkninger

- Afhængig af optagerudstyrets forudsætninger eller cd-R/RW (eller DVD±R/±RW) disken selv, kan nogle disk cd-R/RW (eller DVD±R/±RW) ikke afspilles med denne enhed.
- Hæft aldrig et mærke eller segl på nogen side af en disk (den mærkede eller den brændte side).
- Brug aldrig cds der har en irregulær form (f.eks. hjerteformet eller ottekantet). Det kan forårsage fejlfunktioner.

Regionskode til DVD-optageren og DVDs

Denne DVD-optager blev udviklet og fremstillet til afspilling af region 2 indkoderet DVD software.



Regionskoden som findes på etiketterne af nogle DVD disk viser hvilken type DVD-optager de kan afspille disse disk. Denne enhed kan kun afspille DVD disk som er kendetegnet med 2 eller ALL(E). Hvis Du prøver på at afspille andre disk vil meddelelsen "Incorrect region code. Can't play back" vil fremvises på tvskærmen. Nogle DVD disk er ikke kendetegnet med en regionskode selvom deres afspilning er forhindret på grund af områdebegrænsninger.



Anmærkninger om DVDs og Video cds

Nogle afspilningfunktioner til DVDs og Video cds kan forsætlig være sat fast af softwarefremstillere. Da denne enhed afspiller DVDs og Video cds efter diskindholdet som den blev fremstillet af softwarefremstilleren er det muligt at nogle afspilningsegenskaber af denne enhed ikke står til rådighed eller andre funktioner kan også tilføjes.

Se også efter i vejledningen som kommer med ved køb af DVDs og Video cds. Nogle DVDs som blev fremstillet af forretningsmæssige grunde kan måske ikke afspilles på denne enhed.

Diskbeslægtede emner

Titel (kun DVD)

Filmes hovedindhold eller medfølgende indhold eller musikalbum.

Enhver titel er forsynet med et referencenummer som gør det nemt at finde det frem.

Kapitel (kun DVD)

Afsnit af en film eller et musikstykke der er mindre end titlerne. En titel består af en eller flere kapitler.

Ethvert kapitel er forsynet med et kapitelnummer for at gøre det nemt at finde frem til det kapitel Du ønsker. Det kan være at kapitler ikke er kendetegnet, det er afhængig af disken.

Spor (kun video cd og audio/musik CD)

Afsnit af en film eller et musikstykke på en video CD eller en audio/musik CD. Ethvert spor er forsynet med et spornummer som gør det nemt at finde frem til det spor Du ønsker.

Scene

På en video CD med PBC-funktion (Playback control/afspilningskontrol) er enkeltbilleder og levende billeder delt i to afsnit som kaldes "scener". Enhver scene der står til rådighed bliver fremvist i scenemenuen og er forsynet med et scenenummer, som gør det nemt at finde frem til den scene Du ønsker. En scene kan bestå af en eller flere spor.

Video CD typer

Der er to typer video CDs:

Video CDs der er udstyret med PBC (version 2.0)

PBC funktionen (playback control/afspilningskontrol) giver Dig mulighed til at påvirke systemet ved hjælp af menuener, søgefunktioner eller også andre typiske computerlignende funktioner. Udover det kan enestående billeder med høj opløsning afspilles hvis de er inkluderet på disken.

Video CDs der ikke er udstyret med PBC (version 1.1)

Betjenes på samme måde som audio/musik CDs, disse disk tillader afspilning af videofilm såvel som tonee men de er ikke udstyret med PBC (afspilningskontrol).





Om symbolerne

Om fremvisning af symbolet

"  " kan komme frem på skærmen i løbet af betjeningen. Dette ikon betyder at funktionen som bliver forklaret i denne håndbog ikke står til rådighed på denne specielle disk.

Om vejledningens diskymboler

Hvis en titel på et afsnit har en af de følgende symboler, betyder det at afsnittet kun er anvendeligt til de disk der har dette symbol.

Mange funktioner på denne optager er afhængige af optagemåden. Et eller flere af symbolerne ( ,  ,  , ) vises ved hver funktion, der er forklaret i denne manual, så du ved et hurtigt blik kan se, om det er relevant for disken, der er indlæst.

 DVD-R/RW med video-optagelsestilstand

 DVD-RW med VR-optagelsestilstand

 DVD+R disk

 DVD+RW disk

 DVD-Videodisk

 Video CDs

 Audio CDs

 MP3 filer

 JPEG filer

 DivX filer

 VHS-bånd

Den afsluttede DVD gemmes som en dvd-videodisk

DivX

DivX er navnet på en revolutionerende ny video-codec (koder-dekoder), der er baseret på den nye MPEG-4 komprimeringsstandard for video. Du er i stand til at afspille DivX film ved brug af denne optager.

Om DVD-R og DVD-RW disk

Hvad er forskellen mellem DVD-R og DVD-RW disk?

Den væsentlige forskel mellem DVD-R og DVD-RW er at DVD-R er et medium der kan optages en gang imens DVD-RW er et medium der kan optages og slettes om igen. Du kan optage og slette en DVD-RW disk omtrent op til 1000 gange.

Kan jeg afspille mine brænddygtige disk med en normal DVD afspiller?

Generelt kan DVD-R disk og DVD-RW disk som blev brændt i videotilstand afspilles med en normal DVD afspiller men de skal først være "afsluttet". Denne procedure fikserer diskens indhold for at gøre den læseligt til andre DVD afspillere som DVD-videodisk. DVD-RW disk der blev brændt i VR-tilstand (videoptagelse) kan afspilles på nogle afspillere.



Det forudsætter en egenskab der muliggør afspilning af en DVD-RW disk som blev brændt i videoptagelsesformat.

Hvad er "optagelestilstand"?

Der er står to optagelestilstand til rådighed ved denne optager: VR-tilstand og video-tilstand. Hvis Du optager til en DVD-R disk er det altid i videotilstand. DVD-RW disk kan formateres til Optagelse i VR-tilstand og videotilstand.

Optagelse i VR- tilstand

- Der er 4 forskellige indstillinger for billedkvalitet/ optagetid til rådighed (XP, SP, LP, EP)
- Kan ikke afspilles på normale DVD-afspillere
- Optagelsen kan bearbejdes omfangrigt

Optagelse i videotilstand

- Der er 4 forskellige indstillinger for billedkvalitet/ optagetid til rådighed (XP, SP, LP, EP)
- Kan afspilles på normale DVD- afspillere (efter fikseringen)
- Begrænsede egenskaber til bearbejdelse



Anmærkning

DVD- Video format (videotilstand) er et nyt format til optagelse på DVD-R/RW disk som blev godkendt af DVD- forummet i 2000. Det kan derfor være at Du vil have problemer med at afspille optagelesedygtige DVD disk i nogle afspillere. Symptomerne inkluderer videoartifakter, tone og/eller videorafald og afspilningen standser pludseligt. Vores firma kan ikke tage ansvar for problemer der opstår ved afspilningen af disk, som blev optaget med denne optager, på andre afspillere.

Er bearbejdelse af en DVD som bearbejdelsen af et videobånd?

Nej. Hvis Du bearbejder et videobånd bruger Du en båndoptager til at afspille originalbåndet og en anden til at optage bearbejdelsen. Ved DVD bearbejder Du ved at lave en "spilleliste" af hvad Du ønsker at spille og hvornår Du ønsker at spille det. Ved afspilning vil optageren afspille disken tilsvarende til spillelisten.

Om ordene 'original' og 'spilleliste'

Igennem denne håndbog vil Du ofte se ordene original og spilleliste for at henvise til det "virkelige" indhold og til den bearbejdede udgave.

- **Original:** indholdet henviser til hvad der virkeligt er på disken.
- **Playlist (Spilleliste):** indholdet henviser til den bearbejdede udgave af disken - hvordan originalindholdet skal afspilles.

Om DVD+R og DVD+RW disk

Hvordan adskiller DVD+R og DVD+RW sig fra hinanden?

Den essentielle forskel mellem DVD+R og DVD+RW er, at DVD+R er et engangsoptage medium, mens DVD+RW er et medium, der kan optages på igen/overskrives. Du kan optage igen/slette en DVD+RW disk omkring 1.000 gange.

DVD+RW mode optagelse

- Der er 4 forskellige indstillinger for billedkvalitet/ optagetid til rådighed (XP, SP, LP, EP)
- Kan afspilles på almindelige dvd-afspillere
- Redigeret indhold kan kun afspilles på almindelige dvd-afspillere, når disken er blevet afsluttet
- Optagelser kan redigeres i titel/kapitel

DVD+R optagelse

- Der er 4 forskellige indstillinger for billedkvalitet/ optagetid til rådighed (XP, SP, LP, EP)
- Kan afspilles på almindelige DVD afspillere (efter færdigoptagelse)
- Redigeret indhold kan ikke afspilles på almindelige dvd-afspillere. (Skjul, sammenlægning af kapitler, kapitelmarkering etc.)
- Begrænsede redigeringssegenskaber i titel/kapitel

Om DVD- optagelse

Anmærkninger

- Denen optager kan ikke optage på CD-R eller CD-RW disk.
- Vores firma tager ingen ansvar for optagelesesfejl der skyldes strømafbrydelser, mangelfulde disk eller beskadigelse af optageren.
- Fingeraftryk og små skraber kan påvirke afspilningen og/eller optagelesesyndelsen. Drag venligst rimeligt omsorg for diskene.

Disktyper og optagelesesformater, tilstand og indstillinger

Denne optager kan afspille 5 forskellige slags DVD diske: indspillede DVD-video diske, DVD-RW, DVD-R, DVD+RW og DVD+R diske.

Diskformatet for DVD-R disk er altid "videoformat"—det samme som forudoptagede DVD- videodisk. Det vil sige at hvis Du har fikseret disken, kan Du afspille DVD-R på en normal DVD- afspiller.

Som standard er DVD-RW diskformat indstillet som videoformat, men du kan ændre dette til Video Recording (VR) format, hvis ønsket. (Geninitialisering af disken vil slette diskens indhold.)

Optagelestilstanden er knyttet tæt til diskformatet. Hvis diskformatet er videooptagelesesformat er optagelesesformatet VR- tilstand; hvis diskformatet er videotilstand er optagelesesformatet videotilstand (undtagen for DVD- video, som ikke er optagelesedygtig og dermed ikke har en optagelestilstand). Indenfor optagelestilstanden (som er fikseret til hele disken) er optagelsesindstillingerne. Indstillingerne kan forandres som nødvendigt til enhver optagelse og bestemme billedkvaliteten og hvor meget diskplads optagelsen kræver.

Anmærkninger til optagelsen

- De optagelsestider der fremvises er ikke nøjagtige, da optageren bruger en variabel bitrate til videokompression. Det vil sige at den nøjagtige optagelsestid er afhængig af det materiale der optages.
- Hvis en tv-udsendelse optages og modtagelsen er dårlig eller billedet indeholder forstyrrelser, kan optagelsestiden være kortere.
- Hvis Du optager enkeltbilleder eller kun tone kan optagelsestiden være længere.
- De fremviste tider for optagelses- og forblivende tid giver talt tilsammen ikke altid nøjagtigt længden af disken.
- Den optagelsestid som står til rådighed kan aftage hvis Du bearbejder disken meget.
- Hvis Du bruger en DVD-RW disk vær sikker på at Du skifter optagelesesformatet (videotilstand eller VR tilstand) inden du optager noget som helst på disken. Se side 25 (diskformat) for hvordan Du skal gøre det.
- Hvis Du bruger en DVD-R disk kan Du optage indtil disken er fuld eller indtil Du har afsluttet disken. Inden Du starter en optagelsesomgang kontrollerer diskens forblivende optagelsestid.
- Hvis Du bruger en DVD-RW disk i videotilstand, vil den tilrådighedstående optagelsestid kun tiltage hvis Du sletter den sidste titel på disken.
- Valget Slet Titel i originalmenuen Titelliste gemmer kun titlen, den sletter den ikke reelt fra disken og forhøjer den disponible optage tid (undtagen den sidst optagede titel på en DVD-RW disk i video-måde).
- Det er muligt at optage med overskrivning på DVD+RW-diske.

Disktype	Diskformat	Optagelestilstand	Funktioner
DVD-Video	Videoformat	n/a	Kun afspilning
DVD-RW	Videoptagelse (standard)	VR-tilstand	Afspilning, optagelse, bearbejdelse af original/spilleliste
	Videoformat	Videotilstand	Afspilning, begrænset optagelse, begrænset bearbejdelse
DVD-R	Videoformat	Videotilstand	Afspilning, begrænset optagelse, begrænset bearbejdelse
DVD+RW	+RW Video-format	DVD+RW	Afspilning, begrænset optagelse, redigering af titel/kapitel
DVD+R	+R Video-format	DVD+R	Afspilning, begrænset optagelse, begrænset redigering af titel/kapitel.

Optagelse af tv/tonkanaler

Denne optager kan optage enten NICAM eller normal tone. Hvis NICAM-indstillingen (side 19) er sat til auto og hvis udsendelsen er NICAM, kan Du optage NICAM-tone. Hvis udsendelsen ikke er NICAM, bliver altid den normale tone optaget.

Indskrænkninger for optagelse af video

- Med denne optager kan Du ikke optage video der er kopibeskyttet. Kopibeskyttede video inkluderer DVD-videodisk og nogle satellitudsendelser. Hvis kopibeskyttet materiale optages i løbet af en optagelse, vil optagelsen gøre en pause eller standse automatisk og en fejlinformation vil komme frem på skærmen.
- Video der er 'kun engangskopi' kan kun optages med DVD-RW disk i VR-tilstand med CPRM (se neden for).
- NTSC formatsignaler fra den analoge- eller DV-indgangene kan ikke optages korrekt med denne optager.
- Videosignaler i SECAM format (fra den indbyggede tv-tuner eller fra analogindgangen) bliver optaget i PAL format.

Hvad er 'CPRM'?

CPRM er et kopibeskyttelsessystem (med forvrængningssystem ved hjælp af kryptofortsats) som kun tillader optagelsen af 'kopi engang' udsendelsesprogrammer. CPRM står for indholdsbeskyttelse af optagelsesdygtige medier (Content Protection for Recordable Media). Denne optager er kompatibel med CPRM, d.v.s at Du kan optage "kopi engang" udsendelsesprogrammer men Du kan ikke lave en kopi af disse optagelser. CPRM-optagelser kan kun gennemføres med DVD-RW disk som er formateret i .-tilstand og CPRM-optagelser kan kun afspilles på afspillere der specielt er kompatibel med CPRM.

Copyhøjre

- Optagelsesudstyr burde kun bruges til lovlige kopier og det tilrådes at kontrollere omhyggeligt hvad lovlige kopier er i det land Du tager kopier. Kopiering af materiale der er beskyttet med copyright så som filme eller musik er ulovlig med mindre det tillades igennem en retlig undtagelse eller ejeren har givet sin indvilligelse.
- Dette produkt inkorporerer en copyright beskyttelsesteknologi som bliver beskyttet af metodefordringer af specielle U.S. patenter og andre interlektuelle ejendomsrettigheder der bliver ejet af Macrovision Corporation og andre ejere. Brug af denne copyright beskyttelsesteknologi skal autoriseres fra Macrovision Corporation, og må kun bruges med formålet til hjemmebrug eller anden indskrænket brug ellers skal den autoriseres af Macrovision Corporation. Forandring på teknikken eller demontering er forbudt.
- FORBRUGERNE BØR BEMÆRKE, AT DET IKKE ER ALLE HDTV-APPARATER, DER ER FULDT KOMPATIBLE MED DETTE PRODUKT, HVILKET KAN MEDFØRE, AT DER VISES SKYGGER PÅ BILLEDET. I TILFÆLDE AF PROBLEMER VED 625-PROGRESSIVE SCAN-BILLEDER ANBEFALES DET, AT BRUGEREN FLYTTER FORBINDELSEN TIL 'STANDARD DEFINITION' UD GANGEN. HVIS DU HAR NOGEN SPØRGSMÅL VEDRØRENDE FJERNSYNETS KOMPATIBILITET MED DENNE MODEL 625p OPTAGEREN, BEDER VI DIG KONTAKTE VORES KUNDESERVICECENTER.

Fjernbetjeningens funktionsomfang

Udpeg fjernbetjeningen ved fjernudløseren og tryk på knapperne.

Indsætte batterier i fjernbetjeningen

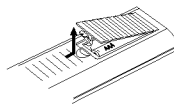

Batteriafdækningen skal tages fra fjernbetjeningen og to R03 batterier (størrelse AAA) skal sættes ind og indrettes korrekt efter **+** og **-**.



Advarsel

Bland aldrig gamle og nye batterier sammen. Bland aldrig forskellige batterityper sammen (standard, alkaline, m.m.).

Nulstil optageren

Hvis du observerer nogen af følgende symptomer...

- Displayet på frontpanelet virker ikke.
- Optageren virker ikke normalt.

...du kan nulstille optageren'en som følger:

- Tryk på og hold POWER knappen inde i mindst 5 sekunder. Dette vil tvinge enheden til at slukkes. Tryk på POWER knappen igen for at tænde for apparatet.
- Tag strømstikket ud, vent mindst 5 sekunder, og sæt det så i igen.

Sikkerhedsforanstaltninger

Omgang med enheden

Hvis enheden skal transporteres

Den originale transportæske og forpakkingsmaterialet kommer belejligt. Til maksimal beskyttelse burde enheden forpakkes igen som den oprindeligt blev pakket fra fabrikken.

Opstilling af enheden

Billedet og toneen på nærstående tv, VIDEOBÅNDOPTAGER eller radio kan ved afspilningen blive forvridet. I dette tilfælde skal enheden stilles væk fra tv, VIDEOBÅNDOPTAGER eller radio eller enheden skal slås fra efter at disken blev fjernet.

Renholdelse af overfladen

Flygtige væsker som f. eks. insektdræbende middele må ikke bruges i nærheden af enheden. Gummi- eller plastprodukter må ikke være i kontakt med enheden for en længere tidsperiode. De vil efterlade mærker på overfladen.

Rensningen af enheden

Rensningen af kabinettet

Brug en blød og tør klud. Hvis overfladerne er stærk snavset rens dem med en blød, let fugtig klud med et mild rensningsmiddel. Brug aldrig stærke løsninger som f. eks. alkohol, benzin, eller fortyndingsmiddel, da disse middele beskadiger enhedens overflade.

For at opnå et klart billede

DVD- optageren er en hightech præcisionsenhed. Hvis den optiske pickup linse og diskens drivedele er snavset eller slidt, vil billedetkvaliteten være dårlig. Regelmæssig kontrol og vedligeholdelse anbefales efter hver 1000 timers brug. (Det er afhængig af betjening-somfeltet.) Kontakt venligst den nærmeste forhandler for nærmere oplysninger.

Anmærkninger til disk

Behandling af disk

Berør aldrig afspilningssiden på en disk. Hold disken på enderne sådan at fingeraftrykkene ikke kommer på overfladen. Klæb ingen papir eller tape på disken.



Lagring af disken

Efter afspilning burde diskene lagres i deres æske. Disken må ikke udsættes for direkte sollys eller varme. Lad disken ikke ligge i en parkeret bil som er udsat for direkte sollys da der kan opstå en betydelig varme-forhøjelse inden i bilen.

Rense disken

Fingeraftryk eller støv på disken kan forårsage en dårlig billedkvalitet og en toneforvridning. Inden Du afspiller disken skal den renses med en ren klud. Visk disken fra midten udad.

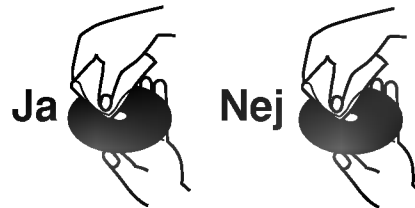

Brug aldrig stærke opløsningsmiddele som alkohol, benzin, fortyndingsmiddele, forretningsmæssige rensningsmiddele eller antistatisk spray der bliver brugt til ældre vinylplader.

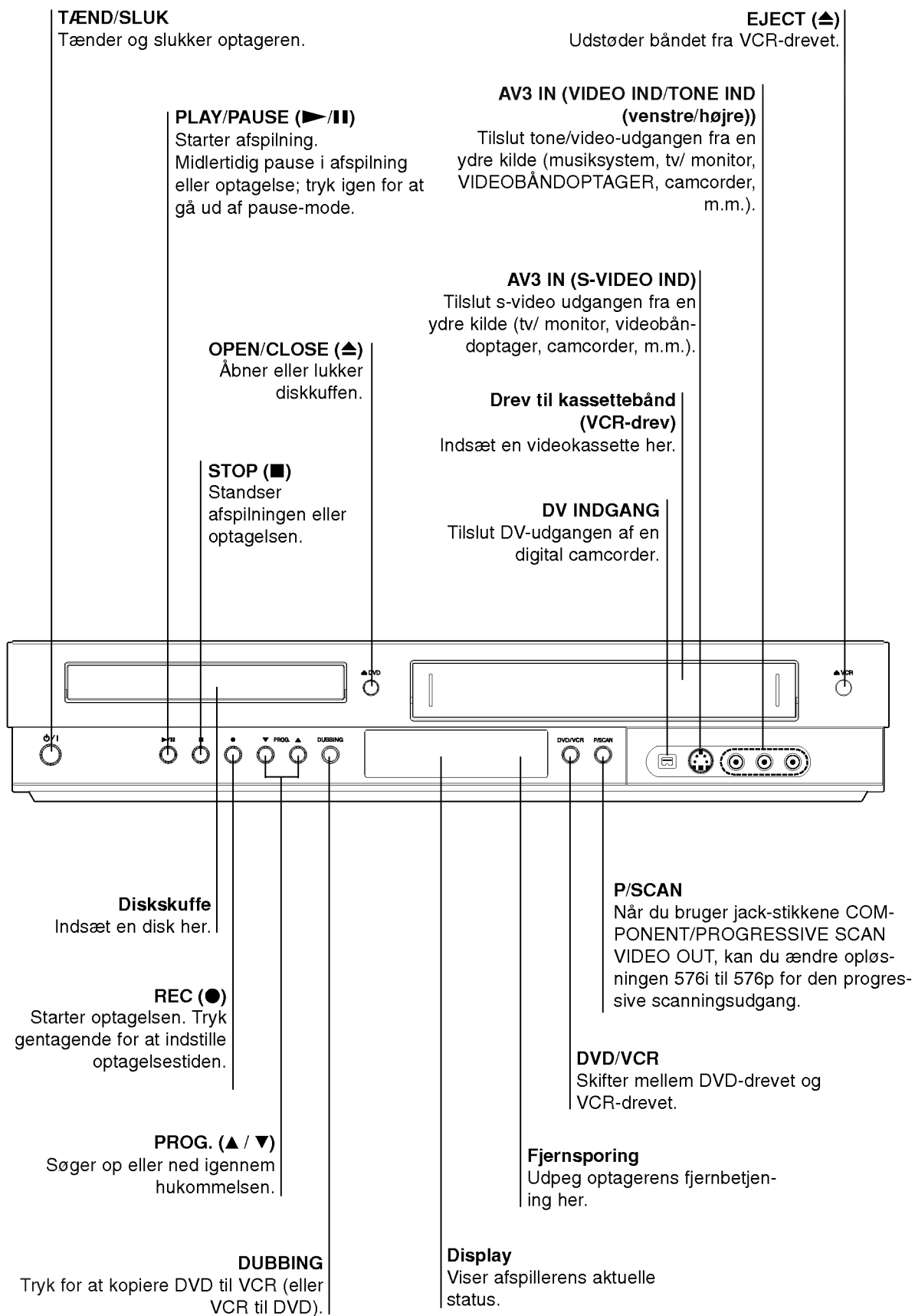

STRØM
Tænder eller slukker optageren.

DVD
Vælg optagerens funktionsmodus til DVD.

VCR
Vælg optagerens funktionsmodus til VCR.

AV/INPUT
Omstilling af indgangen til optagelse (modtager, AV1-3, eller DV IND).

0-9 numeriske knapper
Udvælger nummerede funktioner i et menuen.

I.SKIP (INSTANT SKIP)
Springer 30 sekunder fremad på disken (omkring samme længde som på en typisk TV-reklame).

DUBBING
Tryk for at kopiere DVD til VCR (eller VCR til DVD) (og DVD+rw/+R).

AUDIO
Vælger et tonesprog (DVD) eller en tonekanal (CD).

SUBTITLE
Udvælger et sprog til undertekst.

ZOOM
Forstørrer DVD videobilledet.

CHP. ADD
Indsætter et kapitelmærke ved afspilning/optagelsen af en DVD-RW disk i VR-tilstand (og DVD+RW/+R).

REC (●)
Starter optagelsen. Tryk gentagende for at indstille optagelsestiden.

REC MODE
Vælger optagemåde: XP, SP, LP, eller EP.

TITLE
Viser diskens titelmenu, hvis det er muligt.

THUMBNAIL
Vælger et miniaturebillede for den aktuelle titel og det aktuelle kapitel til original- eller spillelistenmenuen.

TV/VCR
For at se programmer/kanaler der blev valgt ved hjælp af optageren eller Tv'en.

*

Funktionen er ikke tilgængelig

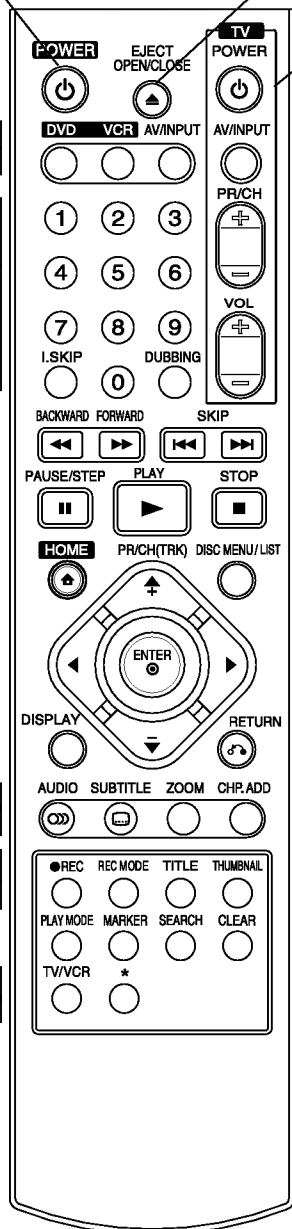

EJECT, OPEN/CLOSE (▲)
- Åbner og lukker diskuffen.
- Udstøder båndet fra VCR-drevet.

Styringsknapperne til Tv'en (Se side 56)

POWER: Tænder eller slukker for fjernsynet. Stiller tv'en til on eller off.
AV/INPUT: Udvælger tv'ens kilde.
PR/CH +/-: Udvælger tv-programmernet.
VOL +/-: Justerer fjernsynets tonestyrke.

TILBAGE / FREMAD (◀/▶)
- DVD: Søg bagud/fremad.
- VCR: Spoler båndet tilbage når båndoptageren er stoppet, for hurtig billedsøgning bagud – og spoler båndet frem når båndoptageren er stoppet, for hurtig billedsøgning fremad.

SKIP (◀◀ / ▶▶)
Gå til næste kapitel eller spor. Vender tilbage til det aktuelle kapitel eller spor eller går til det forudgående kapitel eller spor.

PAUSE/STEP (||)
For at afbryde afspilning eller indspilning midlertidigt, trykkes gentagne gange for frame-by-frame afspilning.

▶ (PLAY)
Starter afspilningen.

■ (STOP)
Standser afspilningen eller optagelsen.

HOME
Giver adgang til eller fjerner menuen HOME.

◀ / ▶ / ▲ / ▼ (venstre/højre/op/ned)
Vælger en funktion i menuen.

PR/CH(TRK) (+/-)
- Vælg kanal på optageren.
- For justering af sporing.
- For styring af vertikale rystelser under stillbillede.

DISC MENU/LIST
Giver adgang til menuen på en DVD disk, titelliste-menu eller afspilningsliste-menu.

ENTER
- Fjerner menuen.
- Viser menuen af en video-CD med pbc (afspilningskontrol).

DISPLAY
Tilgang til "på skærm" fremvisning.

RETURN (↶)
- Fjerner menuen.
- Viser menuen af en video-CD med pbc (afspilningskontrol).

PLAY MODE
Giver adgang til funktionen afspilningsmode. (Repeat, Random, Repeat A-B).

MARKER
Markerer ethvert punkt ved afspilningen.

SEARCH
Viser mærkesøgningsmenuen.

CLEAR
- Fjerner et mærke på mærkesøgningsmenuen.
- Nulstil båndtælleren.

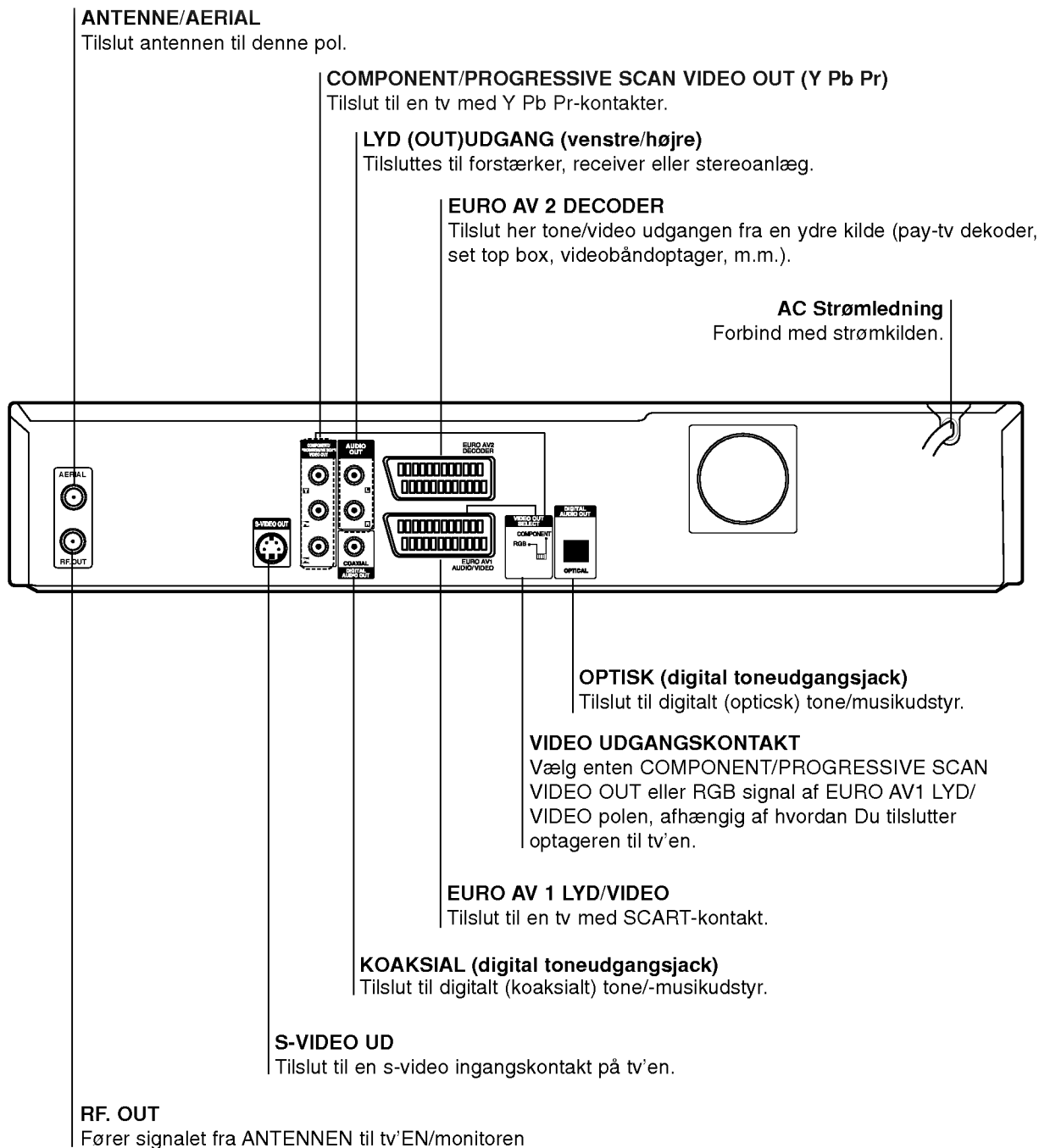

Advarsel

Berør aldrig de indre stikben af bagpanellens kontakter. Elektrostatisk udladning kan føre til en permanent skade på enheden.

Tips

- Der er forskellige måder for at tilslutte optageren. Det er afhængig af Din tv og hvilket andet udstyr Du ønsker at tilslutte. Brug kun en af de forbindelser der beskrives nedenunder.
- Se venligst efter i håndbøgerne af Din tv, videobåndoptager, stereosystem eller andre apparater hvis det bliver nødvendigt til at få de bedste forbindelser.

Advarsel

- Vær sikker på at optageren er direkte tilsluttet til tv'en. Indstil tv'en til den rigtige indgangskanal.
- Tilslut ikke optagerens AUDIO OUT kontakt til phonoindgangskontakten (optagelsesdæk) på Dit tone/musiksystem.
- Tilslut ikke optageren ved hjælp af Din VIDEOBÅNDOPTAGER. billedet kan bliver forvrænget af kopibeskyttelsessystemet.

Tilslutning til antennen

Fjern antennens pløk fra din tv og sæt den ind til antennekontakten på bagsiden af optageren. Stik den ene ende af antennekablet ind til kontakten på optageren og den anden ende ind til antennens indgangskontakt på Din.

RF koaksialforbindelse

Tilslut RF. UD GANGSKONTAKTEN fra optager til antenneindgangskontakten på tv'en via det medleverede 75-ohm koaksialkabel (R). RF.OUT fører fra ANTENNEkontakten signalet igennem.

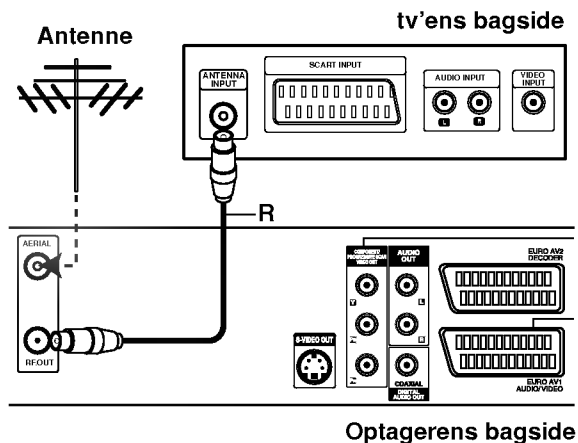

Forbindelser til tv'en

- Foretag en af de følgende forbindelser, afhængig af ydeevnen af det tilstedeværende udstyr.
- Hvis COMPONENT/PROGRESSIVE SCAN VIDEO OUT-kontakt bruges skal VIDEO OUTPUT stilles til COMPONENT. Hvis SCART-kontakten bruges skal VIDEO OUTPUT stilles til RGB.

SCART-forbindelse

Tilslut optagerens EURO AV1 AUDIO/VIDEO scartkontakt til den tilsvarende indgangskontakt på tv'en ved hjælp af et scartkabel (T).

S-Videoforbindelse

Tilslut optagerens S-VIDEO OUT-kontakt til S-Video indgangskontakten på tv'en ved at bruge et S-Videokabel (S).

Komponent videoforbindelse

Tilslut optagerens COMPONENT/PROGRESSIVE SCAN VIDEO OUT-kontakt til den tilsvarende indgangskontakt på tv'en ved at bruge et Y Pb Pr-kabel (C).

Progressive Scan (ColorStream®Pro) tilslutning

Hvis dit TV er et "high-definition" eller "digital ready" TV, kan du drage fordel af optagerens progressive scanning til den højeste mulige video-opløsning. Hvis dit TV ikke accepterer det progressive scanningsformat, forvrænges billedet, hvis du forsøger progressiv scanning på dette apparat.

Tilslut optagerens COMPONENT/PROGRESSIVE SCAN VIDEO OUT-kontakt til den tilsvarende indgangskontakt på tv'en ved at bruge et Y Pb Pr-kabel (C).

Anmærkninger

- Indstil opløsningen til "576p" ved at trykke på P/SCAN for progressivt signal, se side 10.
- Opløsningen vil ikke blive indstillet til "576p", når VIDEO OUT SELECT vælgerknappen står i positionen RGB.
- Progressive scan fungerer ikke med analoge videotilslutninger eller S-VIDEO-tilslutning.
- Hvis du bruger jack-stikkene COMPONENT/PROGRESSIVE VIDEO OUT men tilslutter enheden til et standard (analog) TV, så skal du indstille opløsningen til "576i".

Lyd- (venstre/højre)forbindelse

Tilslut den venstre og højre AUDIO OUT-kontakt af optager til tonens venstre og højre indgangskontakter på tv'en med tonekabler (A). Tilslut ikke optagerens LYDUDGANGSKONTAKT til phono indgangskontakten (optagelsesdæk) på Dit tone/musiksystem.

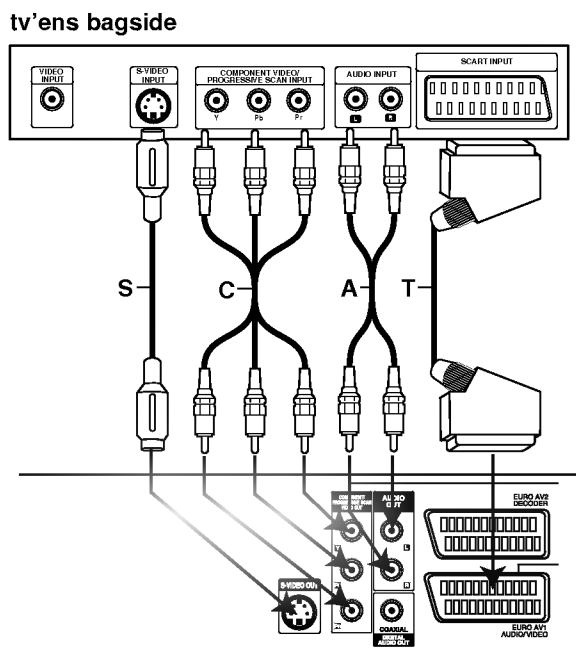

Optagerens bagside

Tilslutning til en kabelbox eller satellitmodtager

Hvis Du har en kabel- eller satellitmodtager med en indbygget dekoder skal Du tilslutte den til denne optager og Dit tv som det bliver vist på denne side. Hvis Du bruger en separat dekoderbox til Din kabel/satellit tv, sæt den op ved at følge anledningen til højre.

Hvis Du føler opsætningen på denne side kan Du:

- Optage ethvert program ved at udvælge det på kabelboxen/satellitmodtageren.

- 1** Tilslut et rf-kabel som vist. Det muliggør at se og optage tv-programmer.
- 2** Brug et SCART-kabel for at tilslutte EURO AV1 AUDIO/VIDEO kontakten til en SCART- AV-kontakt på Dit fjernsyn. Det giver mulighed at se disk.
- 3** Brug et SCART-kabel for at tilslutte EURO AV2 DECODER kontakten til en SCART AV- kontakt på Din satellit/kabelbox. Det giver mulighed for at se koderede tv-programmer.

Tip

Denne optager har en "sløjfe-igennem"-funktion. Denne egenskab giver mulighed for at optage et tv-program fra den indbyggede tv-modtager mens Du samtidig ser et satellit- eller kabelprogram. Tryk på TV/VCR for at vælge tv-mode under optagelsen. TV-indikatoren vises.

Advarsel:

Tilslut denne optager ikke "igennem" Din VIDEOBÅNDOPTAGER, satellitmodtager eller kabelbox. Tilslut altid hver enkelt komponent direkte til Din tv- eller av-modtager.

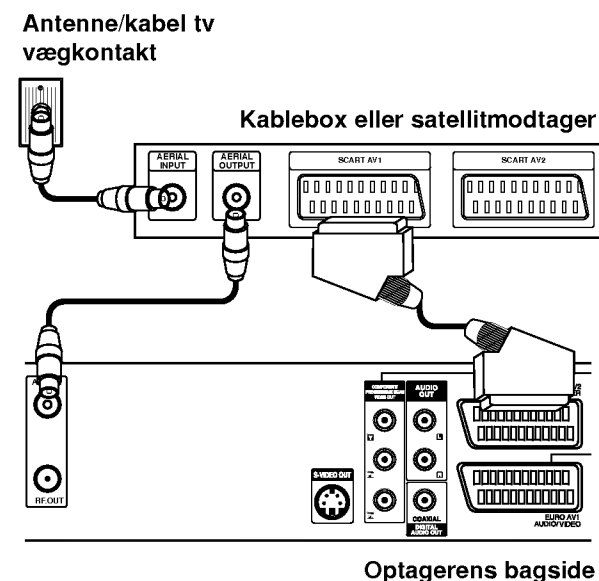

Tilslutning af en ydre dekoderbox

Hvis Du har en ydre, dedikeret dekoderbox til Dit satellit- eller kabeltv-system brug opsætningen som bliver beskrevet på denne side.

- 1** Tilslut kablet fra antenne/kabel –tv-udgangen til indgangen på Din kabel/satellittuner.
- 2** Brug et SCART-kabel for at tilslutte dekoderen til Din kabel/satellittuner. Se efter i håndbogen til Din dekoderbox for detaljerede informationer.
- 3** Brug et SCART-kabel for at tilslutte EURO AV2 DECODER kontakten til en SCART AV kontakt på Din satellit/kabelbox.
- 4** Brug et SCART-kabel for at tilslutte EURO AV1 AUDIO/VIDEO kontakten til en SCART AV kontakt på Din tv.

Advarsel:

- Tilslut ikke Din dekoderbox direkte til denne optager.
- Informationer fra dekoderen (for eksempel emner vedrørende pay-tv service) kan kun ses hvis denne optager er slukket (i standby).
- For at optagelsen med tidsindstilling kan fungere rigtigt på denne optager, skal satellit/kabelboxen også være tændt ved optagelsen.

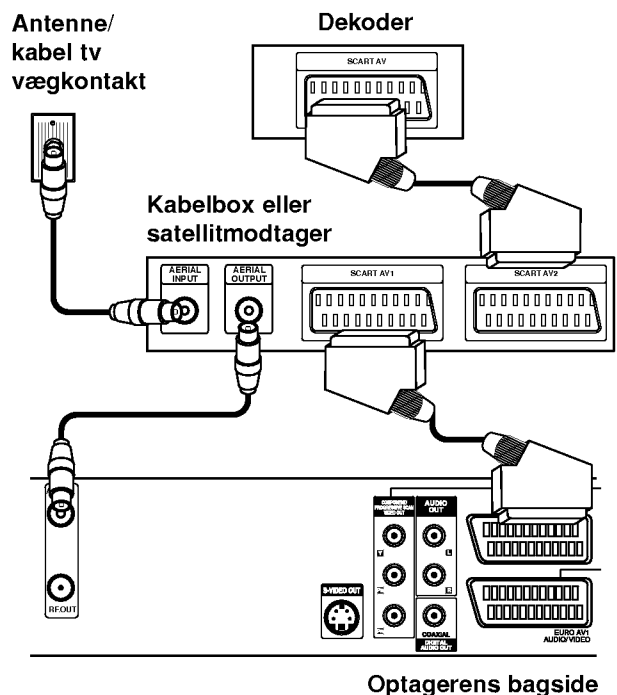

Tilslutning til en forstærker

Tilslutning til en forstærker med tokanal analog stereo eller Dolby Pro Logic II/ Pro Logic

Tilslut optagerens venstre og højre AUDIO OUT-kontakter til venstre og højre toneindgangskontakterne på Din forstærker, modtager eller Dit stereosystem med tonekablet (A).

Tilslutning til en forstærker der er udstyret med tokanal digital stereo (PCM) eller til en tone/video modtager der er udstyret med en multi-kanal dekoder (Dolby Digital™, MPEG 2, eller DTS)

1 Tilslut en af optagerens DIGITAL AUDIO OUT-kontakter (OPTICAL **O** eller COAXIAL **X**) til den tilsvarende indgangskontakt på Din forstærker. Brug valgfrit et digitalt (optisk **O** eller koaksial **X**) tonekabel.

2 Du vil have brug for at aktivere optagerens digitale udgang. (Se "Indstilling af audio" på side 22).

Digital multi-kanal tone

En digital multi-kanal forbindelse byder på den bedste tonekvalitet. Dertil bruger Du en multi-kanal tone/video modtager som understøtter en eller flere af de toneformater som bliver understøttet af optageren (MPEG 2, Dolby Digital og DTS). Kontroller modtagerens håndbog og de forskellige logo på modtagerens forside.



Advarsel:

På grund af DTS licensaftalen vil den digitale udgang være i DTS digitaludgang hvis DTS-tonestrømmen udvælges.



Anmærkninger

- Hvis toneformatet på den digitale udgang ikke passer til ydeevnen af modtageren, vil modtageren producere en stærk, forvridd tone eller slet ingen tonee.
- Sekskanaler digitaltone fra alle sider (Surround Sound) via en digitalforbindelse kan kun opnåes hvis modtageren er udstyret med en digital multi-kanal dekoder.
- Tryk AUDIO for at se toneformatet af den aktuelle DVD på skærmen.
- Denne optager yder ikke en intern (2-kanal) dekoding af et DTS tonespor. For at nyde DTS multi-kanal fra alle sider skal denne optager tilsluttes til en DTS-kompatibel modtager via en af optagerens digitale toneudgangskontakter.

Optagerens bagside

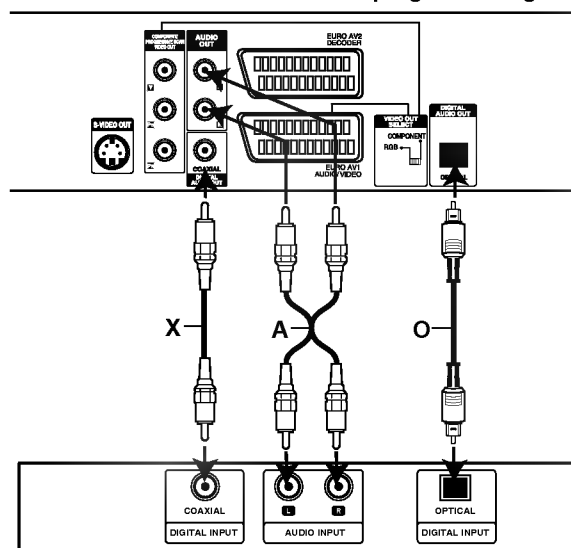

Forstærker (modtager)

Tilbehør tone/video (A/V) forbindelser til optageren

Tilslut optagerens indgangskontaktern (AV3) til tone/video udgangskontakterne på deres tilbehørskomponent ved at bruge et tone/videokabel.

Anmærkning

Hvis du benytter S-VIDEO IN bøsningen på frontpanelet, er VIDEO IN bøsningen på frontpanelet ikke tilgængelig.

Kontaktpanel fra tilbehørskomponenten (VIDEOBÅNDOPTAGER, Camcorder, m.m.)

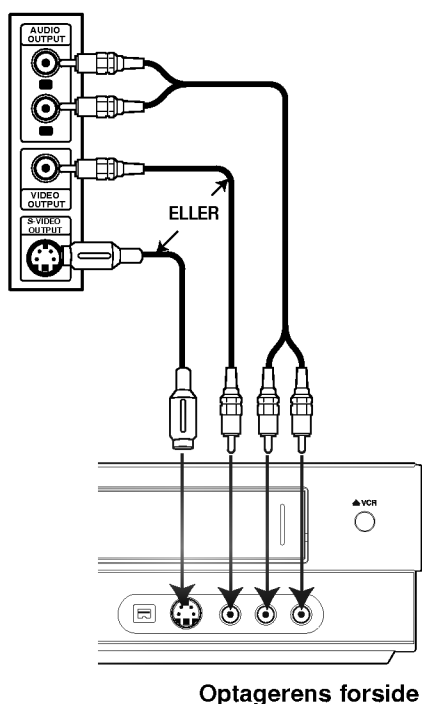

Tilslutning af en digital camcorder

Ved at bruge DV IN-kontakten på frontpanelet er det muligt at tilslutte en DV digital camcorder eller et videodæk eller en DVD-R/RW optager og det er muligt digitalt at overføre DV-bånd eller DVD-R/RW disk til DVD-R/RW.

Brug et DV-kabel (ikke medleveret) for at tilslutte DV ind/udgangskontakten fra DV-camcorderen/video dæk til frontpanelets DV IN-kontakten af denne optager.

Anmærkning

Denne kontakt er kun for tilslutningen til DV-udstyr. Det er ikke kompatibel med digitale satellittuner eller D-VHS videodæk.

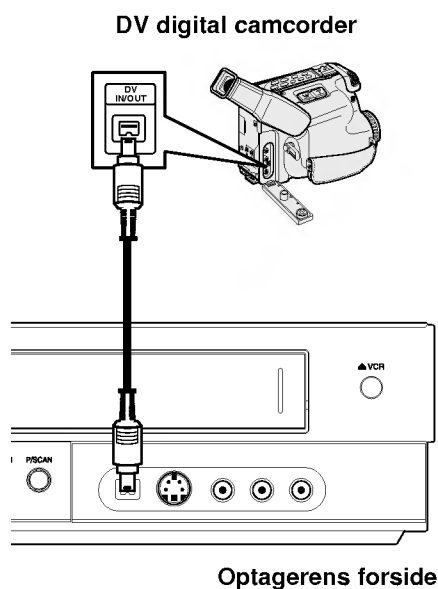

Automatisk indstilling

Efter at du har trykket på POWER for første gang for at tænde for enheden, eller efter at du har genindstillet enheden, indstiller funktionen Initial Setup Wizard automatisk sprog, ur og tunerkanaler.

- 1** Vælg et sprog til opsætningsmenuen og fremvisning på skærmen. Brug ▲ / ▼ for at vælge et sprog og tryk herefter på ENTER.

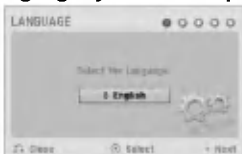

- 2** Du skal kontrollere dine antenneforbindelser. Tryk på ENTER for at gå til næste trin.

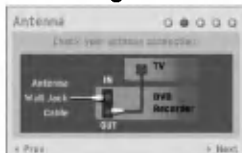

- 3** Brug ▲ / ▼ til at vælge et land, tryk derefter ►.



- 4** Tryk ENTER for at starte med programsøgningen.

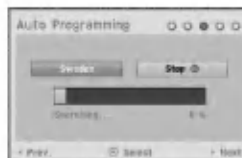

- 5** Brug ▲ / ▼ for at vælge valgmuligheden Indstilling af ur og tryk herefter på ENTER.



- **Auto** : Hvis den automatiske søgning for programmer/kanaler er afsluttet blev også den aktuelle tid og dato indstillet automatisk. (Se "Automatisk tidsindstilling" på side 20)

- **Manual**

Indgiv den nødvendige tids- og datoinformation.
◀ / ▶ (venstre/højre): Bevæger markøren til den forudgående eller den næste spalte.

▲ / ▼ (op/ned): Ændrer indstillingen på den øjeblikkelige markørposition.

Tryk på ENTER for at bekræfte din indstilling.

- 6** Tryk ENTER til at forlade opsætningsmenuen.



SÅDAN BRUGER DU HOME MENU (STARTMENU)

Du kan få adgang til visse funktioner fra skærmen Home Menu (startmenu).

- 1** Tryk HOME.
Menuen Home vises.
Enheden vil altid være i tuner-mode, når startmenuen (Home) vises.



- 2** Brug ◀ / ▶ for at vælge den ønskede funktion.

- **Setup**

Start: Viser menuen Setup (indstillinger).

- **TV**

- Auto Ch. Scan: Link til Auto Programming (automatisk programmering). (side 17)

- PR Edit: Link til Program Edit. (programredigering). (side 18)

- Timer Record: se side 40.

- **Movie**: Afspiller film fra VCR eller DISC. Eller viser menuen Film.

- **Photo**: Viser menuen Photo.

- **Music**: Viser menuen Music (eller Audio CD).

- **Easy Menu**

- Dubbing: Kopierer indholdet af en DVD til et VHS-bånd (og vice versa). Brug ◀ / ▶ for at vælge en valgmulighed, og brug ▲ / ▼ for at vælge "OK".

- Disc Manager: Se "Indstilling af diske" på side 25-27.

- Se "Indstilling af optagelse" på side 24-25.

- DV Input: Skifter til DV indgangs-mode.

- 3** Brug ▲ / ▼ for at vælge den ønskede indstilling, tryk derefter ENTER til at kvittere Dit udvalg.

- 4** Tryk HOME til at forlade menuen HOME.

ⓘ Anmærkning

Menuerne Movie, Photo og Music er kun tilgængelige, når der er Movie, Photo og Music indhold til stede i mediet.

GENERELLE INDSTILLINGER

Auto Program

Denne optager er udstyret med en frekvenssynetiseret afstemningsapparat som har evnen at modtage op til 99 tv-programmer.

Forberedelse:

- Tilslut optageren til den ønskede antenntype, som det bliver vist i "Tilslutning til antennen" på side 13.



- 1** Tryk HOME.
Menuen Home vises.
- 2** Brug ◀ / ▶ for at vælge valgmuligheden Setup.
- 3** Tryk på ENTER, samtidig med at du vælger valgmuligheden (Start).
- 4** Tryk på ▶ for at gå til næste niveau.
- 5** Brug ▲ / ▼ for at udvælge autoprogrammeringsfunktionen.
- 6** Tryk ▶ for at komme frem til tredje niveau.
"Landefunktionen" er fremhævet.
- 7** Brug ▲ / ▼ til at vælge et land, tryk derefter ▶.
"Start" ikonet er fremhævet.
- 8** Tryk ENTER for at starte med programsøgningen.
Afstemningsapparatet vil automatisk kredse igennem alle programmer der står til rådighed i denne omegn og sætte dem ind i afstemningsapparatets hukommelse.

Programbearbejdelse

(PR redigering i Home Menu (startmenu))

Du kan selv bearbejde et program (tilføje, slette, benævne, flytte, m.m.).

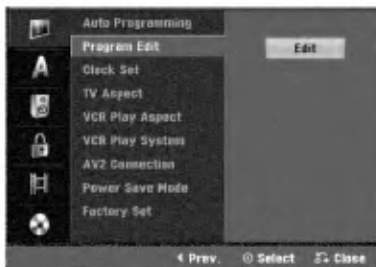

- 1** Tryk HOME.
Menuen Home vises.
- 2** Brug ◀ / ▶ for at vælge valgmuligheden Setup.
- 3** Tryk på ENTER, samtidig med at du vælger valgmuligheden (Start).
- 4** Tryk på ▶ for at gå til næste niveau.
- 5** Brug ▲ / ▼ for at vælge Program Edit -funktionen, tryk så ▶ for at komme frem til tredje niveau.
"Edit" ikonet er fremhævet.
- 6** Tryk ENTER.
Programlistemenuen kommer frem.

PR	Ch.	MFT	Station
01	C 01	+48	ARD
02	C 02	0	ARD
03	C 08	0	BBC1
04	C 11	0	BBC1
05	C 19	+48	ARD
06	C 28	0	ARD
07	C 50	0	BBC1
08	C 03	0	
09	C 06	0	
10	C 07	+48	
11	C 25	0	

- 7** Brug ▲ / ▼ for at udvælge et pr-nummer, tryk så ENTER.
Programlistefunktionen kommer frem på venstre side af menuvinduet.
- 8** Brug ▲ / ▼ for at udvælge en funktion, tryk så ENTER for at kvittere.
Program Edit: Bearbejder det udvalgte program.
Station Rename: Bearbejder stationens navn.
Move: Flytter programmets plads på programlisten.
Delete: Sletter programet fra listen.
Decoder On/Off: Sætter dekoderen for programmet til "On" eller "Off".
NICAM Auto/Off: Sætter NICAM-funktionen for programmet til auto eller til "Off".
- 9** Tryk RETURN (↵) gentagende til at forlade programlistemenuen.

Programbearbejdelse

Du kan selv gennemføre en søgning for at vælge og oplagre tv-programmer.

1. Brug ▲ / ▼ for at vælge et program i programlistemenuen, tryk så ENTER.
Programlistefunktionen vil komme frem på venstre side af programlistemenuen.
2. Brug ▲ / ▼ for at vælge indstillingen 'programbearbejdelse' fra funktionerne, tryk så ENTER.
Programbearbejdelsesmenuen kommer frem.

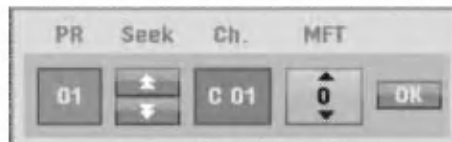

3. Se beskrivelsen nedenunder om hvordan man kan bruge programbearbejdelsesmenuen.
◀ / ▶ (venstre/højre): Flytter markøren til den forudgående eller til den næste spalte.
▲ / ▼ (op/ned): Ændrer indstillingen på den aktuelle markørposition.
PR: Viser programnummeret (kun vinduet)
Seek: Søger automatisk en station. Brug ◀ / ▶ for at vælge funktionen "seek", tryk så ▲ / ▼.
Søgningen standser hvis DVD- optageren indstiller en station.
Ch.: Ændrer kanalnummeret til redigering. Brug ◀ / ▶ for at vælge "Ch."-funktionen, tryk så ▲ / ▼.
MFT: Ændrer frekvensen til fintafstemningen. Brug ◀ / ▶ for at vælge "MFT"-funktionen, tryk så ▲ / ▼.
4. Vælg "OK" tryk så ENTER for at godkende indstillingen og for at vende tilbage til programlistemenuen.

Programbearbejdelse (fortsættelse)

Omdøbning af stationer

Du kan uafhængigt benævne stationerne. Navnene kan have op til 5 bogstaver/tegn.

1. Brug ▲ / ▼ for at vælge et program fra programlistemenuen, tryk så ENTER. Programlistefunktionerne kommer frem på venstre side af programlistemenuen.
2. Brug ▲ / ▼ for at vælge indstillingen 'Station-(Rename)omdøbning' fra programlistens funktioner, tryk så ENTER. Tastaturmenuen kommer frem.



3. Indtast et navn for stationen. Brug ▲ / ▼ / ◀ / ▶ for at vælge et bogstav, tryk så ENTER for at godkende Dit udvalg.
 - **English/Latin Capital:** Skifter tastaturen til store bogstaver.
 - **English/Latin Lowercase:** Skifter tastaturen til små bogstaver.
 - **Symbol:** Skifter tastaturen til symboltegn.
 - **Space:** Indsætter et mellemrum på markørens position.
 - **Delete:** Sletter det forudgående bogstav på markørens position.
 - **◀ / ▶:** Bevæger markøren til venstre eller højre.
 - **OK:** Vælges til afslutning.
 - **Cancel:** Vælges for at forlade menuen.
4. Vælg 'OK' ikonet, tryk så ENTER for at fiksere navnet og for at vende tilbage til programlistemenuen.

Sortere tv-programmerne manuelt

Du kan sælg sortere programpositionen i programlistemenuen.

1. Brug ▲ / ▼ for at vælge et program i programlistemenuen, tryk så ENTER. Programlistefunktionerne kommer frem på den venstre side i programlistemenuen.
2. Brug ▲ / ▼ for at vælge indstillingen 'Move' fra programlistefunktionerne, tryk så ENTER.
3. Brug ▲ / ▼ for at vælge den ønskede position, tryk så ENTER for at lagre den i hukommelsen.

Slette et program

Du kan slette et program i programlistemenuen.

1. Brug ▲ / ▼ for at vælge et program i programlistemenuen, tryk så ENTER. Programlistefunktionerne kommer frem på venstre side i programlistemenuen.
2. Brug ▲ / ▼ for at vælge indstillingen 'Delete' fra programlistefunktionerne, tryk så ENTER. Programmet er slettet.

Sætte dekoderen til on/off

1. Brug ▲ / ▼ for at vælge det program Du ønsker at forbinde med dekoderfunktionen i programlistemenuen, tryk så ENTER. Programlistefunktionen kommer frem på venstre side i programlistemenuen.
2. Brug ▲ / ▼ for at vælge indstillingen 'Decoder On/Off' fra programlistefunktionerne, tryk så ENTER. Hvis Du vælger "On", vil 'Decoder' vises på menuens skærm.

Sætte NICAM til auto/off

Denne optager kan modtage Hi-Fi tonetransmission i NICAM-stereo. Hvis der dog opstår toneforvridninger på grund af en dårlig modtagelse, kan Du afbryde funktionen.

1. Brug ▲ / ▼ for at vælge et program i programlistemenuen, tryk så ENTER. Programlistefunktionen kommer frem på venstre side i programlistemenuen.
2. Brug ▲ / ▼ for at vælge indstillingen 'NICAM Auto/off' fra programlistefunktionerne, tryk så ENTER. Hvis Du vælger "Auto", vil 'NICAM' vises på menuens skærm.

Automatisk tidsindstilling

Hvis den automatiske søgning for programmer/kanaler er afsluttet blev også den aktuelle tid og dato indstillet automatisk. Hvis tiden på optagerens display ikke er korrekt, skal uret indstilles manuelt.

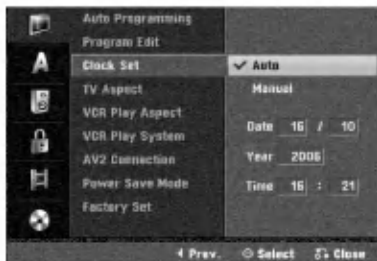

- 1 Tryk HOME.
Menuen Home vises.
- 2 Brug ◀ / ▶ for at vælge valgmuligheden Setup.
- 3 Tryk på ENTER, samtidig med at du vælger valgmuligheden (Start).
- 4 Tryk på ▶ for at gå til næste niveau.
- 5 Brug ▲ / ▼ for at vælge urindstillingsfunktionen.
- 6 Tryk ▶ for at komme frem til tredje niveau.
- 7 Brug ▲ / ▼ for at vælge den autofunktionen, tryk så ENTER.
- 8 Tryk HOME til at forlade opsætningsmenuen.

N Anmærkning

Der er tilfælde hvor tv-stationen slet ikke udsender, eller udsender forkert dato- og/eller tidsinformationer. optageren indstiller så denne ukorrekte tid. Hvis det sker, anbefaler vi at Du indstiller tiden manuelt.

Manuelt indstilling af tiden

- 1 Følg trin 1-6 som vist ovenover (Automatisk tidsindstilling).
- 2 Brug ▲ / ▼ for at vælge manuelindstillingen, tryk så ENTER.

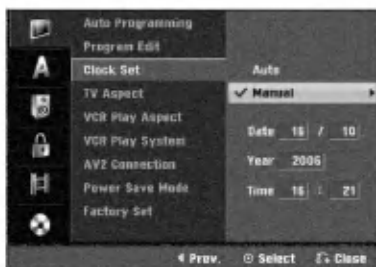

- 3 Indgiv den nødvendige tids- og datoinformation.
◀ / ▶ (venstre/højre): Bevæger markøren til den forudgående eller den næste spalte.
▲ / ▼ (op/ned): Ændrer indstillingen på den øjeblikkelige markørposition.

- 4 Tryk ENTER for at godkende Din indstilling, tryk så HOME for at forlade opsætningsmenuen.

TV formatforhold

For at optage bredformat programmer med succes, skal TV-stationen sende i det rigtige bredformat.

Du kan vælge:

4:3 Letterbox (Postkasse): Vælges ved tilslutning til et standard 4:3 TV. Viser en teaterscene med scenekant foroven og forneden på billedet.

4:3 Pan Scan: Vælg denne indstilling ved tilslutning af et konventionelt TV apparat. Videomateriale, der er Panscan formateret afspilles i dette format (billedet beskæres i begge sider).

16:9 Wide (bred): Vælges ved tilslutning til et 16:9 TV med bred billedskærm.

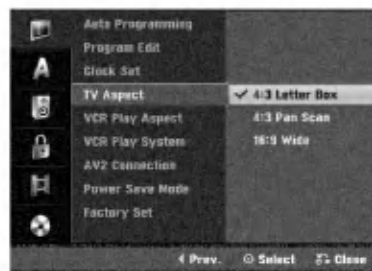

VCR Play Aspect

Du kan vælge:

AUTO : Afspiller og optager automatisk bredformat udsendelser som bredformat og 4:3 udsendelser som 4:3.

4:3 : Kun til afspilning i 4:3 format.

16:9: Kun til afspilning i bredformat (16:9).

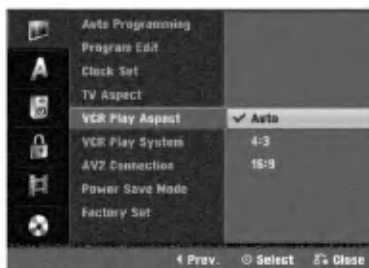

VCR Play System

Din videobåndoptager benytter sig af to farvestandarder, **PAL** og **MESECAM**. Under afspilning bør din videobåndoptager vælge farvesystemet automatisk, men hvis du kommer ud for problemer, kan det være, du skal gøre det manuelt.

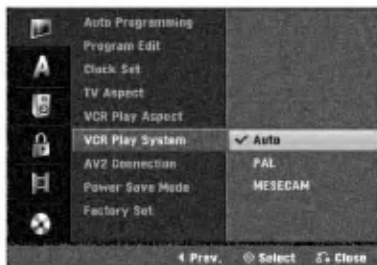

AV2-tilslutning

Du kan slutte en dekoder, en satellitmodtager eller en anden anordning til EURO AV2-stikket på bagsiden.

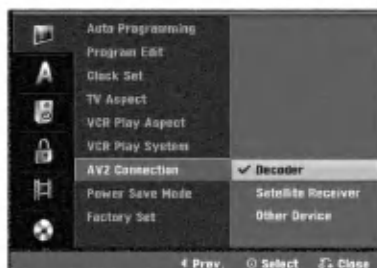

Power Save Mode

Du kan indstille enheden til en økonomisk strømsparefunktion.

Der vises intet i displayet.

ON: Strømsparefunktionen er aktiveret.

OFF: Strømsparefunktionen er ikke aktiveret.

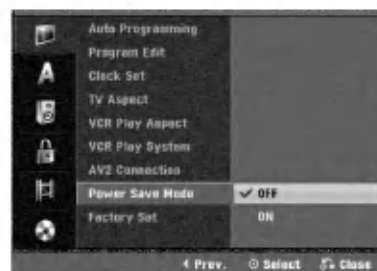

Anmærkning

- De kodede TV-signaler (CANAL+ eller PREMIERE) afkodes ikke i strømsparefunktionen.
- Strømsparefunktionen er ikke tilgængelig i standby-mode for tidsindstillet optagelse, og når du slukker for strømmen til enheden, efter at du har modtaget de kodede TV-signaler (CANAL+ eller PREMIERE).

Fabriksindstilling

Hvis det bliver nødvendigt, kan Du nulstille/tilbagestille optageren til fabriksindstillingen. Vælg ikonet "SET" og tryk herefter på ENTER, hvorefter menuen automatisk indstilling vises. (Se side 17)

Anmærkning

Nogle funktioner kan ikke nulstilles/tilbagestilles.

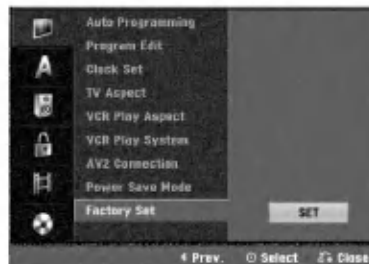

Indstilling af sprog

Display-sprog

Vælg et sprog til opsætningsmenuen og fremvisning på skærmen.



Disksprog

Vælg et sprog til diskens menu, tone/tone og undertekst.

- Original: Diskens originalsprog blev valgt.

- Others: For at vælge et andet sprog skal du vælge valgmuligheden Others (Andre) og så trykke på ENTER. Brug de nummererede taster for at indtaste det tilsvarende 4-cifrede nummer i henhold til sprogkodelisten på side 55. Hvis du laver en fejl, skal du trykke gentagne gange på ◀ for at slette det ét for ét og rette det.



Indstilling af audio

Enhver DVD- disk har et antal af toneudgangsmuligheder. Indstil optagerens toneudgang tilsvarende til den type af tonesystem Du bruger.

Dolby Digital

PCM: Vælges i fald af en tilslutning til en 2-kanal digital stereoforstærker. optagerens digitale toneudgange klinger i PCM 2ch format hvis Du afspiller DVD- videodisk der blev optaget med et Dolby Digital optagelsessystem.

Bitstream: Vælg "Bitstream" hvis Du har tilsluttet optagerens DIGITALE OUT-kontakt til en Dolby Digital dekoder (eller en forstærker eller andet udstyr med en Dolby Digital dekoder).

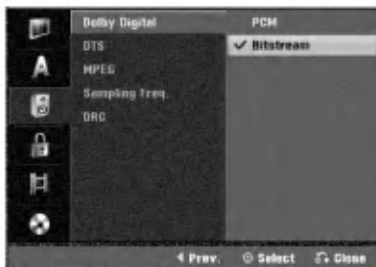

DTS

OFF: Hvis Du vælger "OFF", vil DTS-signalet ikke komme ud igennem den DIGITALE OUT-kontakt.

Bitstream: Vælg "Bitstream" hvis Du har tilsluttet DVD-optagerens DIGITALE OUT-kontakt til en DTS-dekoder (eller en forstærker eller andet udstyr med en DTS-dekoder).



MPEG

PCM: Vælges i fald af en tilslutning til en 2-kanal digital stereoforstærker. Optagerens digitale toneudgange klinger i PCM 2ch format hvis Du afspiller DVD-videodisk der blev optaget med/på et MPEG2 optagelsessytem.

Bitstream: Vælg "Bitstream" hvis Du har tilsluttet DVD-optagerens DIGITALE OUT-kontakt til en MPEG-dekoder (eller en forstærker eller andet udstyr med en MPEG-dekoder).



Stikprøvekontrol af frekvensen

Hvis modtageren eller forstærkeren IKKE er i stand til at styre 96 kHz signaler, vælg 48 kHz. Hvis dette udvalg blev truffet, vil denne enhed automatisk omsætte ethvert 96 kHz signal til 48 kHz, sådan at systemet kan dekodere dem.

Hvis modtageren eller forstærkeren er i stand til at styre 96 kHz signaler, vælg 96 kHz. Hvis dette udvalg blev truffet, vil enheden lede enhver signaltype igennem uden yderligere behandling.

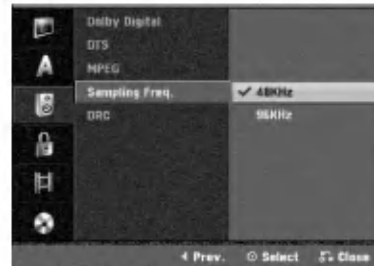

DRC (dynamisk rækkevidestyring)

Til tak for den digitale tone/ tone-teknologi kan Du med dvdformatet lytte til et programs tonespor i den bedst mulige præstation med den mest realistiske og korrekte gengivelse. Alligevel kan det være at Du ønsker at komprimere den dynamiske rækkevide af toneudgangen (forskellen mellem den højeste tone/ tone og den roligste). Så kan Du lytte til en film med en lavere tonestyrke uden at tabe tonens/ toneens klarhed. Indstil DRC til "ON" for at få denne effekt.

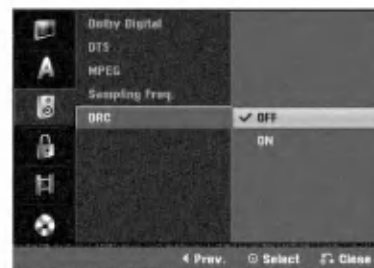

Indstilling af Lås (forældrekontrol)

Indsæt adgangskode

Du skal indtaste en firecifret sikkerhedsadgangskode for at få adgang til funktionerne Movie Rating (effekt), Set Password og Country Code (indtast adgangs- og landekode).

- 1 Tryk HOME. Opsætningsmenuen kommer frem.
- 2 Brug ◀ / ▶ for at vælge valgmuligheden Setup.
- 3 Tryk på ENTER, samtidig med at du vælger valgmuligheden (Start).
- 4 Brug ▲ / ▼ for at vælge valgmuligheden Lock (lås).
- 5 Tryk på ▶ for at gå til næste niveau.
- 6 Brug ▲ / ▼ for at vælge indstillingen "Set Password".
- 7 Tryk ▶ for at komme frem til tredje niveau.
- 8 Når du endnu ikke har indtastet en adgangskode.

Indtast en firecifret adgangskode vha. taltasterne for at oprette en personlig firecifret sikkerhedsadgangskode. Indtast igen den firecifrede adgangskode for at verificere.



Når du allerede har indtastet en adgangskode. Du kan redigere eller slette adgangskoden. Anvend ▲ / ▼ for at vælge "Change" eller "Delete", og tryk derefter på ENTER.

Change : Indtast en firecifret adgangskode vha. taltasterne for at bekræfte den personlige firecifrede sikkerhedsadgangskode, og indtast derefter en ny firecifret adgangskode to gange.

Delete : Indtast en firecifret adgangskode vha. taltasterne for at bekræfte den personlige firecifrede sikkerhedsadgangskode.

Tip

Hvis du indtaster et forkert tal, skal du trykke flere gange på ◀ for et efter et at slette adgangskodetallet og derefter korrigerer koden.

Hvis Du har glemt Din 4-cifrede kode

Hvis Du har glemt Din adgangskode kan Du slette den aktuelle adgangskode. Gå frem som følgende:

1. Tryk HOME.
2. Brug ◀ / ▶ for at vælge valgmuligheden Setup.
3. Tryk på ENTER, samtidig med at du vælger valgmuligheden (Start).
4. Brug de numeriske knapper til at indtaste det 6-cifrede nummer "210499".

5. Vælg "OK" og tryk så ENTER. Den 4-cifrede adgangskode er slettet. Indtast en ny kode som det bliver vist til venstre.

Klassificering

Nogle film på DVD kan indholde scener/billeder som ikke er velegnet til børn. Det kan derfor være at disk indeholder "forældrekontrollinformationer" som henviser til hele disken eller til specielle scener/billeder. Disse scener/billeder bliver klassificeret i niveauer fra 1 til 8 og nogle disk tilbyder alternativt dertil et udvalg af mere egnede scener/billeder. Klassificeringen er afhængigt af landet.

Forældrekontrolegenskaben giver mulighed for at forhindre at børnene afspiller disk eller mulighed for at kunne afspille specielle disk med alternative scener/billeder.

- 1 Følg trin 1-5 som vist ovenover til venstre (Indsæt adgangskode).
- 2 Brug ▲ / ▼ for at vælge klassificeringsfunktionen.
- 3 Tryk ▶ for at komme frem til næste niveau.



- 4 Indtast en firecifret adgangskode vha. taltasterne for at bekræfte den personlige firecifrede sikkerhedsadgangskode.

- 5 Vælg en klassificering fra 1 til 8 ved hjælp af ▲ / ▼ knapperne. Rating En (1) har de fleste afspilningsrestriktioner. Rating Otte (8) har de færreste afspilningsrestriktioner.

No Limit: Hvis Du vælger "No Limit" er forældrekontrollen ikke aktivt. Disken bliver fuldstændigt afspillet.

Niveau 1 til 8: Nogle disk indeholder scener/billeder der ikke er velegnet til børn. Hvis Du fastlægger en klassificering til optageren, vil alle diskscener/billeder med denne klassificering eller en lavere klassificering afspilles. Scener/billeder der blev klassificeret højere vil ikke afspilles med mindre der står alternative scener/billeder til rådighed på disken. Alternativen skal have den samme eller en lavere klassificering. Hvis ingen velegnet alternativ kan findes, vil afspilningen standse. Du skal indtaste den 4-cifrede adgangskode eller ændre klassificeringsniveauet for at afspille disken.

- 6 Tryk ENTER for at godkende Dit klassificeringssudvalg, tryk så HOME til at forlade menuen.

Landskode

Indtast koden af det land hvis standard blev brugt til at klassificere DVD- videodisken, se venligst efter i listen (se "liste over landskoder", side 55.).



- 1 Tryk HOME.
Menuen Home vises.
- 2 Brug ◀ / ▶ for at vælge valgmuligheden Setup.
- 3 Tryk på ENTER, samtidig med at du vælger valgmuligheden (Start).
- 4 Brug ▲ / ▼ for at vælge valgmuligheden Lock (lås).
- 5 Tryk på ▶ for at gå til næste niveau.
- 6 Brug ▲ / ▼ for at vælge "Area Code".
- 7 Tryk ▶ for at gå frem til tredje niveau.
- 8 Når du endnu ikke har indtastet en adgangskode. Indtast en firecifret adgangskode vha. taltasterne for at oprette en personlig firecifret sikkerhedsadgangskode. Indtast igen den firecifrede adgangskode for at verificere.
Når du allerede har indtastet en adgangskode. Indtast en firecifret adgangskode vha. taltasterne for at bekræfte den personlige firecifrede sikkerhedsadgangskode.

Tip

Hvis du indtaster et forkert tal, skal du trykke flere gange på ◀ for et efter et at slette adgangskodetalletene og derefter korrigerer koden.

- 9 Vælg det første bogstav ved hjælp af ▲ / ▼ knapperne.
- 10 Flyt markøren med ▶ knapperne og vælg det andet bogstav ved hjælp af ▲ / ▼ knapperne.
- 11 Tryk ENTER for at godkende Dit udvalg af landskoden, tryk så HOME til at forlade menuen.

Indstilling af optagelse

Indstille optagelsestilstanden

Du kan indstille billedkvaliteten til optagelse; XP (høj kvalitet), SP (standard kvalitet), LP (lav kvalitet), EP (udvidet kvalitet).

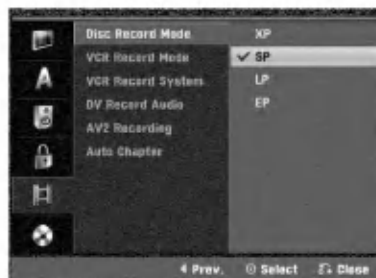

- 1 Tryk HOME.
Menuen Home vises.
- 2 Brug ◀ / ▶ for at vælge valgmuligheden Setup.
- 3 Tryk på ENTER, samtidig med at du vælger valgmuligheden (Start).
- 4 Brug ▲ / ▼ for at vælge optagelsesfunktionen.
- 5 Tryk på ▶ for at gå til næste niveau.
- 6 Brug ▲ / ▼ for at udvælge "Disc Record Mode".
- 7 Tryk på ▶ for at komme til tredje niveau.
- 8 Brug ▲ / ▼ til at vælge en ønsket optagemåde (XP, SP, LP eller EP)
- 9 Tryk på ENTER for at bekræfte dit valg, tryk derefter på HOME for at forlade menuen.

VCR Record Mode

Du kan indstille billedkvaliteten til VCR-afspilning; SP (standardafspilning), LP (long play).

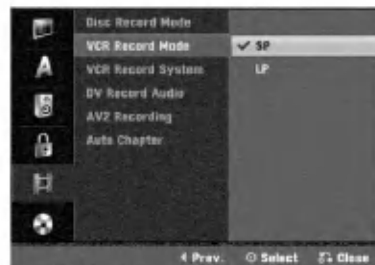

VCR-afspilningssystem

Videoafspilleren benytter dobbelte farvestandarder, PAL og MESECAM. Under indspilning vælger videoafspilleren automatisk farvesystemet. Hvis du imidlertid får problemer, kan du gøre det manuelt.

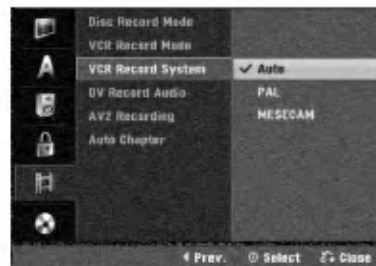

DV Record Audio (digitalvideo toneoptagelse)

Du er nødt til at indstille det hvis Du har en camcorder med 32kHz/12-bit tone/tone som er tilsluttet til frontpanellens DV IN-kontakt.

Nogle digitale camcorder har to stereospor til tonen. En bliver optaget hvis Du filmer; den anden er til overdubbing efter filmoptagelsen. "Audio 1" indstillingen bruger tonen som blev optaget ved filmoptagelsen. "Audio 2" indstillingen bruger tonen som blev overdubbet.

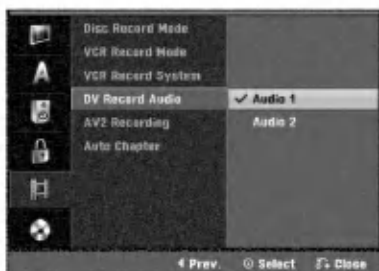

AV2 Recording

Du kan vælge signaltipe, når du optager videoindgangssignal fra enheden, der er tilsluttet EURO AV2 stikket.

Auto: Videoindgangssignalet vil automatisk følge videosignalet, der modtages.

CVBS: Kun til optagelse af CVBS indgangssignal.

RGB: Kun til optagelse af RGB indgangssignal.



Auto-kapitel

Under indspilning sættes en bestemt indstilling for kapitelmarkører. Du kan ændre dette interval til 5 eller 10 minutter. Hvis du vælger None, deaktiveres den automatiske kapitelmarkering sammen med indstillingen No Separation.



Indstilling af diske

Diskformat

Hvis du indlæser en helt blank disk, vil optageren initialisere disken.

DVD-R: Optageren initialiserer disken til video måde. Optagemåden vil altid være videomåde.

DVD-RW: Initialiseringsmenuen fremkommer.

Vælg "OK" og tryk så på ENTER. Optageren initialiserer disken til video måde. Hvis du vil skifte til VR-mode, skal du gå til trin 9.

DVD+R/+RW Initialiseringsmenuen fremkommer.

Vælg "OK" og tryk så på ENTER.

Du kan også formatere disken fra opsætningsmenuen som nedenfor.

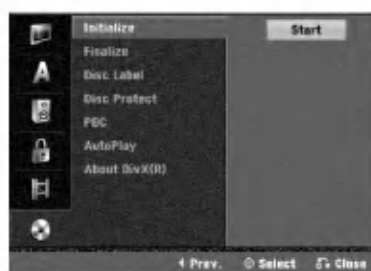

- 1 Tryk HOME. Menuen Home vises.
- 2 Brug ◀ / ▶ for at vælge valgmuligheden Setup.
- 3 Tryk på ENTER, samtidig med at du vælger valgmuligheden (Start).
- 4 Brug ▲ / ▼ for at vælge valgmuligheden Disc.
- 5 Tryk på ▶ for at gå til næste niveau.
- 6 Brug ▲ / ▼ for at vælge indstillingen "Initialize".
- 7 Tryk ▶ for at nå frem til tredje niveau. Start-ikonet er fremhævet.
- 8 Tryk ENTER. Diskformatmenuen kommer frem.
- 9 I tilfælde af initialiseret DVD-RW skal du bruge ◀ / ▶ for at vælge en ønsket diskformat-mode (VR-mode eller video-mode) og så trykke på ENTER. For DVD+RW gå til punkt 10.



- 10 Brug ◀ / ▶ til at markere "OK" og tryk så på ENTER.

Det tager et øjeblik at formatere disken.

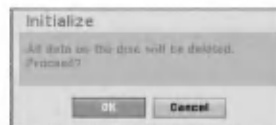

⚠ Advarsel

Hvis Du vil ændre diskformatet, vil alt der blev optaget på denne disk blive slettet.

Afslutning

Afslutning 'fikserer' optagelsen på plads, sådan at disken kan afspilles på en normal DVD- afspiller eller en computer som er udstyret med en passende DVD- rom-drev.

Afslutning af en disk i videotilstand fremkalder en menuskærm til at styre disken. Du får adgang til skærmen ved at trykke DISC MENU/LIST eller TITLE.

⚠ Advarsel

- Når du har afsluttet en DVD-R-, DVD-RW- eller DVD+R-optagelse, kan du hverken redigere eller optage andet på den pågældende disk. Dette gælder dog ikke for DVD+RW-optageren, der gør det muligt at optage og redigere efter at have annulleret afslutningen.

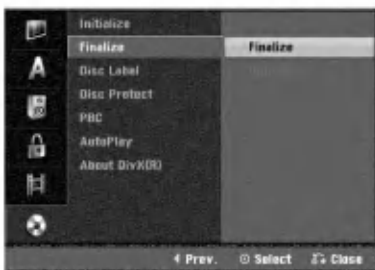

1 Følg trin 1-5 som vist på side 25 (Diskformat).

2 Brug ▲ / ▼ for at vælge "Finalize".

3 Tryk ► for at gå frem til tredje niveau. Finalize bliver fremhævet.

4 Tryk ENTER. Afslutningsmenuen kommer frem.

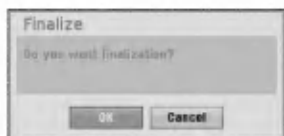

5 Vælg ok og tryk så ENTER. Optageren starter med at afslutte disken.

ⓘ Anmærkning

Hvor lang tid afslutningen tager, afhænger af diskens type, hvor meget der er optaget på disken, og antallet af titler på disken. Det kan tage op til otte minutter at afslutte en disk.

💡 Tip

Hvis du isætter en DVD-RW-disk, der allerede er blevet afsluttet, kan du annullere afslutningen ved at vælge Unfinalize (Annuller) fra menuen Disc Finalize (Afslutte). Derefter kan du redigere eller overspille indholdet på disken.

Disketiketter

Brug dette, når du skal indtaste et navn på disken. Dette navn vises, når du får vist på-skærmen diskoplysninger.

- Diskens navn/betegnelse kan have op til 32 bogstaver/tegn.
- Du kan kun se et begrænset antal af bogstaver på disk der blev formatteret på en anden optager.



1 Følg trin 1-5 som vist på side 25 (Diskformat).

2 Brug ▲ / ▼ for at vælge disketikettefunktionen.

3 Tryk ► for at gå frem til tredje niveau. Bearbejdesikonet er fremhævet.

4 Tryk ENTER. Tastaturmenuen kommer frem.



5 Indtast et navn til disken. Brug ▲ ▼ ◀ ▶ for at vælge et bogstav, tryk så ENTER for at godkende Dit udvalg. Gå frem som ved trin 3 som vist på side 19 (omdøbning af stationer).

⏮ Knapperne på fjernbetjeningen til at indtaste et navn

▶ (PLAY): Indsætter et mellemrum på markørens position.

⏸ (PAUSE/STEP): Sletter bogstavet efter markørens position.

■ (STOP), CLEAR: Sletter det forudgående bogstav på markørens position.

◀◀ / ▶▶: Bevæger markøren til venstre eller højre.

Nummer (0~9): Indsætter bogstavet af det tilsvarende sted i den udvalgte spalte.

DISC MENU/LIST, DISPLAY: Skifter tastaturtypen (alfabet store bogstaver, alfabet små bogstaver, symboler)

6 Vælg "OK" og tryk så ENTER for at fikse navnet og for at vende tilbage til opsætningsmenuen.

7 Tryk HOME for at forlade menuen.

Beskyttelse af disk

Når du optager i DVD+RW/+R disk eller VR måde formateret DVD-RW disk, skal du sætte på ON for at forhindre uforståelig optagelse, redigering eller sletning af den indlæste disk. Hvis du har brug for at låse disken op for at lave ændringer, vælges OFF.

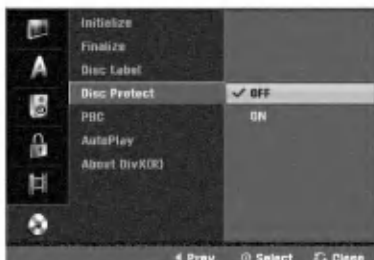

PBC (afspilningskontrol)

PBC-indstillingen kan forandres. Sæt afspilningskontrollen (PBC) til "ON" eller "OFF".

- ON: Video-CDs med PBC bliver afspillet svarende til PBC.
- OFF: Video-CDs med PBC bliver afspillet på samme måde som Audio CDs.



Auto-afspilning

Du kan indstille optageren, så en DVD-disk automatisk starter afspilning, når DVD'en indsættes.

Hvis modusen Auto Play er sat til On, søger optageren efter den titel, der har den længste afspilningstid, og afspiller derefter titlen automatisk.

ON: funktionen Auto Play er aktiv.

OFF: funktionen Auto Play er ikke aktiv.

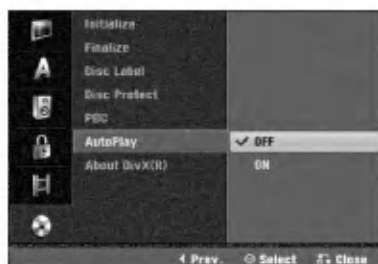

Anmærkning

Autoafspilningsfunktionen virker muligvis ikke ved visse DVD'er.

About DivX(R)

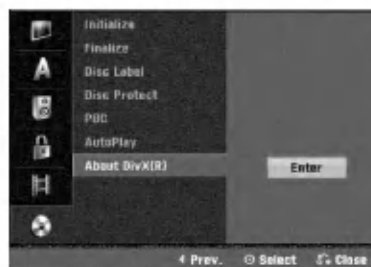

Vi forsyner dig med registreringskoden til DivX® VOD (Video On Demand), der gør dig i stand til at leje og købe videoer ved brug af DivX® VOD servicen. For yderligere oplysninger kan du besøge adressen www.divx.com/vod.

- 1 Vælg valgmuligheden "About DivX(R)" og tryk så på **▶**.
- 2 Tryk på ENTER samtidig med at du vælger Enter, hvorefter registreringskoden vil blive vist.
- 3 Brug registreringskoden når du skal købe eller leje videoer fra DivX® VOD servicen på adressen www.divx.com/vod. Følg anvisningerne og download videoen over på en diskette for at afspille den på denne enhed.

Anmærkning

Alle downloadede videoer fra DivX® VOD kan kun afspille på denne enhed.

Generel forklaring på skærminformationerne

Denne håndbog giver grundlæggende vejledninger til betjeningen af optageren. Nogle DVDs kræver specielle funktioner eller tillader kun et begrænset antal af funktioner ved afspilningen. Hvis det sker, vil et symbol \emptyset komme frem på tv-skærmen som viser at denne funktion ikke tillades af optageren eller ikke står til rådighed på disken.

Fremvisning af informationer mens man ser tv

Mens Du ser tv kan Du trykke DISPLAY for at fremvise eller fjerne de informationer der bliver vist på skærmen.

F. eks., hvis en DVD-RW i VR-tilstand er lagt ind i skuffen.

Viser programnummer, stationsnavn og tonesignalet som modtages af tunereren.

Viser optagelsestilstanden, ledig plads og fremgangsbjælke til forløbet tid.

Viser disknavn og format.

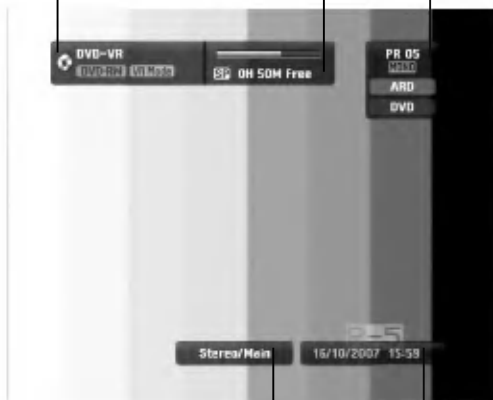

Angiver outputaudiosignal.

Viser det aktuelle dato og tid.

Visning af information på skærbillede

Du kan få vist forskellige oplysninger om den indsatte disk eller det indsatte bånd på skærbilledet.

- 1 Tryk **DISPLAY** gentagende for at vise/ændre informationerne der fremvises på skærmen. Emnerne, der vises, varierer afhængig af disktype, bånd eller afspilningsstatus. Eksempel: DVD-Videodisk

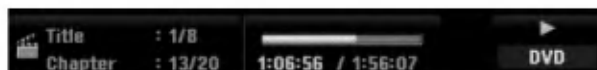

- 2 Du kan vælge et emne ved at trykke på \blacktriangle / \blacktriangledown og ændre eller vælge indstillingen ved at trykke på \blacktriangleleft / \blacktriangleright .

For yderligere oplysninger om hvert enkelt menupunkt henvises der til siderne i parentes.

- **TITLE**: Nuværende titel (eller spor) antal/total antal titler (eller spor) (side 29)
- **CHAPTER**: Nuværende kapitel antal/total antal kapitler (side 29)
- **TIME**: Udløbet afspilningstid (side 30)
- **AUDIO**: Udvalgt audiosprog (kun DVD VIDEO) eller audiokanal (side 31-32)
- **SUBTITLE**: Valgt undertekst (side 32)
- **ANGLE**: Valgt vinkel/total antal vinkler (side 31)
- **SOUND**: Valgt lyd-mode (side 32)

- 3 For at fjerne fremvisningen på skærmen, tryk **DISPLAY** eller **RETURN** (\curvearrowright) gentagende indtil den forsvinder.

N Anmærkning

Hvis der for 10 sekunder ikke trykkes en knap, vil informationerne på skærmen forsvinde.

Afspilning af DVD eller Video CD

Afspilningsindstillinger

- Før fjernbetjeningen tages i brug, trykkes på DVD-knappen for at vælge den disk, der skal betjenes.
- Tænd for tv'et og vælg den video-indgang, hvor optageren er tilsluttet.
- Audio-system: Tænd for audio-systemet og vælg den indgang, hvor optageren er tilsluttet.

1 Tryk på OPEN/CLOSE (▲) for at åbne diskskuffen.

2 Læg disken i skuffen med datasiden nedad.

3 Tryk på OPEN/CLOSE (▲) for at lukke skuffen. READING (indlæser) vises i displayet, og afspilningen starter automatisk. Hvis afspilningen ikke starter, tryk på ► (PLAY).
I nogle tilfælde vises diskens menu i stedet.

Tip

Hvis der vises en skærmmenu

Skærmmenuen vises kun, når der indsættes en DVD eller en Video CD, der indeholder en menu.

DVD

Brug ◀ ▶ ▲ ▼-knapperne til at vælge den titel eller det kapitel, du ønsker at se, og tryk derefter på ENTER for at starte afspilningen.

Tryk på TITLE eller DISC MENU/LIST for at vende tilbage til skærmmenuen.

VCD

- Brug de numeriske knapper til at vælge det spor, du ønsker at se.
Tryk på RETURN (↵) for at vende tilbage til skærmmenuen.
- Menuindstillingerne og den specifikke fremgangsmåde til brug af menuen kan være forskellige fra disk til disk. Følg instruktionerne i den enkelte skærmmenu. Du kan også indstille Playback Control (PBC) til OFF i Setup-menuen (opsætningsmenuen).
Se side 27.

Bemærk

- Hvis børnesikringsfunktionen (Parental Control) er slået til, og disken ikke ligger inden for det tilladte klassifikationsniveau (Rating settings), skal den firecifrede kode indtastes, og/eller disken skal godkendes (se "Klassifikation (rating)", på side 23).
- DVD'er kan have en regionskode.
Din DVD-optager kan ikke afspille DVD'er, der har en anden regionskode end optageren selv. Denne DVD-optager har regionskoden 2.

Generelle funktioner

Bemærk

Medmindre andet er angivet, betjenes alle funktioner ved hjælp af fjernbetjeningen. Nogle funktioner kan også være tilgængelige i Setup-menuen.

Gå frem til en anden titel

DVD **Video** **VR** **+RW** **+R** **DivX**

Når en disk har mere end én titel, kan du skifte til en anden titel på følgende måde:

- Tryk to gange på DISPLAY, og brug derefter ▲ / ▼ til at vælge TITLE-ikonet (titelikonet). Tryk dernæst på knappen med det ønskede nummer (0-9) eller på ◀ / ▶ for at vælge et titelnummer.

Gå frem til et andet kapitel/spor

DVD **Video** **VR** **+RW** **+R** **VCD**

Når en titel på disken har mere end ét kapitel/spor, kan du skifte til et andet kapitel/spor på følgende måde:

- Tryk kortvarigt på SKIP (I◀◀ eller ▶▶) under afspilning for at vælge det næste kapitel/spor eller for at vende tilbage til starten af det aktuelle kapitel/spor.
- Tryk to gange kortvarigt på SKIP (I◀◀) for at vende tilbage til det forudgående kapitel/spor.
- For at gå direkte til et givet kapitel/spor under afspilning trykkes på DISPLAY. Brug derefter ▲ / ▼ til at vælge Chapter-ikonet (kapitelikonet) (eller i forbindelse med en Video CD, at vælge Track-ikonet (sporikonet)). Indtast dernæst et kapitel/spornummer ved hjælp af de numeriske knapper (0-9), eller tryk på ◀ / ▶.

Søgning

DVD **Video** **VR** **+RW** **+R** **VCD**

- 1 Tryk på BACKWARD (◀◀) eller FORWARD (▶▶) under afspilning.
Afspilleren skifter nu til søge-mode.
- 2 Tryk på BACKWARD (◀◀) eller FORWARD (▶▶) for at vælge den ønskede hastighed: ◀ (Baglæns afspilning), ◀◀, ◀◀◀, ◀◀◀◀, ◀◀◀◀◀, ◀◀◀◀◀◀ (baglæns) eller ▶, ▶▶, ▶▶▶, ▶▶▶▶, ▶▶▶▶▶ (fremad).
I forbindelse med en Video CD, ændrer søgehastigheden sig: ◀◀, ◀◀◀, ◀◀◀◀ (baglæns) eller ▶, ▶▶, ▶▶▶ (fremad).
- 3 Tryk på ► (PLAY) for at gå ud af søge-mode.

Stilbillede og afspilning billede-for-billede

DVD **Video** **VR** **+RW** **+R** **VCD** **DivX**

- 1 Tryk på PAUSE/STEP (||) under afspilning.
Optageren skifter nu til PAUSE-mode.
- 2 Du kan gå et billede frem eller tilbage ved at trykke på ◀ / ▶ gentagne gange, mens optageren er i PAUSE-mode.
- 3 Tryk på ► (PLAY) for at gå ud af PAUSE-mode.

Bemærk

Baglæns afspilning billede-for-billede er ikke tilgængelig i forbindelse med Video CD'er.

Tip

Du kan gå fremad billede for billede ved at trykke på PAUSE/STEP (||) gentagne gange på fjernbetjeningen.

Generelle funktioner (fortsat)

Slowmotion

DVD **Video** **VR** **+RW** **+R** **VCD**

- 1 Tryk på PAUSE/STEP (II) under afspilning. Optageren skifter nu til PAUSE-mode.
- 2 Tryk på BACKWARD (◀◀) eller FORWARD(▶▶), mens optageren er i PAUSE-mode. DVD-optageren skifter nu til SLOW-mode (langsom afspilning).
- 3 Brug BACKWARD (◀◀) eller FORWARD(▶▶) til at vælge den ønskede hastighed: ◀◀ 1/16, ◀◀ 1/8, ◀◀ 1/4, eller ◀◀ 1/2 (baglæns), eller ▶▶ 1/16, ▶▶ 1/8, ▶▶ 1/4, eller ▶▶ 1/2 (fremad). I forbindelse med en Video CD, er hastigheden i SLOW-mode anderledes: ▶▶ 1/8, ▶▶ 1/4 eller ▶▶ 1/2 (fremad).
- 4 Tryk på ▶ (PLAY) for at afbryde slowmotion.



Bemærk

Baglæns afspilning i slowmotion er ikke muligt i forbindelse med Video CD'er.

Gentagelse af sekvens

DVD **Video** **VR** **+RW** **+R** **VCD**

Karaoke DVD

For at gentage en sekvens i en titel:

- 1 Tryk på PLAY MODE ved det ønskede startpunkt. Repeat-ikonet og 'A-' vises nu på tv-skærmen.
- 2 Tryk igen på ENTER ved det ønskede slutpunkt. Repeat-ikonet og 'A-B' vises nu på tv-skærmen, og gentagelse af sekvensen begynder.
- 3 For at stoppe sekvensen, tryk PLAY MODE gentagne gange, eller vælg OFF.

Afspilnings-modes **DVD** **VR** **Video**

+RW **+R** **VCD** **Karaoke DVD**

For at vælge en afspilnings-mode samtidig med, at disken afspilles, skal du gentagne gange trykke på PLAY MODE (afspilnings-mode):

DVD, DVD-RW(Video), DVD+RW og DVD+R: REPEAT CHAPTER, REPEAT TITLE, REPEAT OFF

Karaoke DVD: REPEAT TITLE, REPEAT OFF, RANDOM, NORMAL eller REPEAT CHAPTER, REPEAT TITLE, REPEAT OFF

VCD: REPEAT TRACK, REPEAT ALL, REPEAT OFF eller REPEAT TRACK, REPEAT ALL, RANDOM, NORMAL

DVD-RW(VR): REPEAT CHAPTER, REPEAT TITLE, REPEAT ALL, REPEAT OFF



Tip

Ved at trykke på SKIP ▶▶ under afspilning i vilkårlig rækkefølge, vælges en anden titel/et andet spor, og afspilning i vilkårlig rækkefølge genoptages.



Bemærk

- På en video-CD med PBC skal du indstille PBC til OFF (slukket) i menuen Indstilling. Se side 27.
- Afspilnings-mode kan variere afhængig af det optagede indhold.

Tidssøgning

DVD **Video** **VR** **+RW** **+R** **DivX**

Tidssøgningsfunktionen gør det muligt at starte afspilning på et angivet tidspunkt på disken.

- 1 Tryk to gange på DISPLAY under afspilning. Et skærmbillede vises på tv-skærmen. Tidssøgningsbjælken viser, hvor meget der er afspillet af den aktuelle disk.
- 2 Du har nu 7 sekunder til at vælge skærmbilledets Time Search-ikon ved hjælp af ▲ / ▼. "0:00:00" vises i tidssøgningsbjælken.
- 3 Du har nu 7 sekunder til at indtaste den ønskede starttid ved hjælp af de numeriske knapper. Indtast timer, minutter og sekunder fra venstre mod højre. Du kan ikke indtaste et ugyldigt tidspunkt. Hvis du taster forkert, tryk på ◀ / ▶ for at flytte markøren () hen til det forkerte tal. Indtast derefter det korrekte tal.
- 4 Du har nu 7 sekunder til at bekræfte starttiden ved hjælp af ENTER. Afspilningen starter nu fra det valgte sted på disken.

Generelle funktioner (fortsat)

Zoom

Zoom-funktionen gør det muligt at forstørre det viste billede og at flytte rundt i det forstørrede billede.

- 1 Tryk på ZOOM under almindelig afspilning eller under stillbillede-afspilning for at aktivere zoom-funktionen. Hvert tryk på ZOOM-knappen ændrer tv-skærmen i den rækkefølge, som vises nedenfor:
x1 størrelse - x2 størrelse - x4 størrelse - x1 størrelse (normal størrelse)
- 2 Brug ◀▶▲▼-knapperne til at flytte rundt i det forstørrede billede.
- 3 For at vende tilbage til normal afspilning trykkes på CLEAR, eller tryk på ZOOM gentagne gange, indtil billedet igen vises normalt.



Bemærk

I forbindelse med nogle DVD'er virker zoom-funktionen muligvis ikke.

Markeringssøgning

Du kan starte afspilningen fra et bestemt punkt markeret i hukommelsen. Der kan være op til seks punkter i hukommelsen.

For at markere et punkt gør du følgende:

- 1 Under afspilning trykkes på MARKER, når det punkt nås, som ønskes markeret. Marker-ikonet vises kortvarigt på tv-skærmen.
- 2 Gentag punkt 1 for at lave op til seks markeringer på disken.

Genfinding af markeret scene

- 1 Tryk på SEARCH under afspilning. Marker Search-menuen vises nu på tv-skærmen.
- 2 Brug ◀▶▲▼-knapperne til at vælge den markerede scene, som du ønsker at genfinde.
- 3 Tryk på ENTER. Afspilningen starter nu fra den markerede scene.
- 4 Tryk på RETURN (↵) for at fjerne Marker Search-menuen.



Sletning af markeret scene

- 1 Tryk på SEARCH under afspilning, eller mens afspilningen er stoppet. Marker Search-menuen vises nu på tv-skærmen.
- 2 Brug ◀▶▲▼ til at vælge den markering, som du ønsker at slette.

- 3 Tryk på CLEAR.

Teksten "Delete selected marker? Proceed?" (Ønsker du at slette den valgte markering?) vises.

- 4 Brug ◀ / ▶ til at vælge "OK", og tryk derefter på ENTER.
- 5 Gentag punkt 2-4 for at slette flere markerede scener.
- 6 Tryk på RETURN (↵) for at fjerne Marker Search-menuen.

Gennemsyn af indholdet på Video DVD'er: Menuer

DVD'er kan indeholde menuer, som giver dig adgang til specielle funktioner. Tryk DISC MENU/LIST for at åbne DVD-menuen. Tryk derefter på den relevante numeriske knap for at vælge et punkt i menuen. Eller brug ◀▶▲▼-knapperne til at markere det ønskede punkt, og tryk derefter på ENTER.

Titelmenu

- 1 Tryk på TITLE. Hvis den aktuelle titel har en menu, vises menuen på tv-skærmen. Ellers vises diskmenuen muligvis.
- 2 Menuen kan indeholde kameravinkler, titlens kapitler og mulighed for synkronisering og undertekster.

Diskmenu

- 1 Tryk på DISC MENU/LIST. Diskmenuen vises.
- 2 Tryk på DISC MENU/LIST igen for at fjerne DVD-menuen.

Kameravinkel

Hvis DVD'en indeholder scener, der er optaget med forskellige kameravinkler, kan du skifte til en anden kameravinkel under afspilning.

- 1 Tryk to gange på DISPLAY (vis) under afspilning.
- 2 Brug ▲ eller ▼ for at vælge ikonet ANGLE (vinkel).
- 3 Tryk gentagne gange på ◀ eller ▶ for at vælge en ønsket vinkel.



Tip

Kameravinkelindikatoren blinker på tv-skærmen ved scener, der er blevet optaget i forskellige vinkler, for at indikere, at der er mulighed for at skifte vinkel.

Skift af lydspor

Tryk på AUDIO under afspilning, og tryk derefter gentagne gange på ◀ / ▶ for at høre et andet sprog eller et andet lydspor, hvis dette er muligt.



Bemærk

Nogle disks indeholder både Dolby Digital og DTS lydspor. Når DTS er valgt, er der ingen analog audio-udgang. For at du kan høre DTS lydsporet, skal optageren tilsluttes en DTS-dekoder via en af de digitale udgange. Se side 15 for detaljer angående tilslutning.

Skift af lydkanal

VCD **Video** **VR** **+RW** **+R** **DivX**

I forbindelse med en Video CD skal du trykke på AUDIO under afspilning og derefter trykke gentagne gange på ◀ / ▶ for at høre en anden lydkanal (STEREO, LEFT (venstre) eller RIGHT (højre)).

I forbindelse med DVD-RW-diske i VR-mode, som både har en hovedsprogskanal (Main) og en tosproget kanal (Bilingual), kan du skifte mellem Main (L), Bilingual (R) eller en blanding af dem begge (Main + Bilingual) ved at trykke på AUDIO.

3D Surround

DVD **Video** **VR** **+RW** **+R** **VCD**
DivX

Denne optager kan frembringe 3D Surround-effekt, der efterligner flerkanalslyd fra to almindelige stereohøjtalere. Normalt kræves der fem eller flere højtalere for at kunne høre flerkanalslyd i en hjemmebiograf.

- 1 Tryk to gange på DISPLAY og brug derefter ▲ / ▼ for at vælge lydikon. Brug herefter ◀ / ▶ for at vælge "3D SUR."
- 2 Vælg "NORMAL" for at afbryde 3D Surround-effekten.

Undertekster

DVD **DivX**

Tryk på SUBTITLE under afspilning, og tryk derefter gentagne gange på ◀ / ▶ for at se sprogene på de forskellige undertekster.

Lokalisering af bestemte steder på disken **VCD**

Ved hjælp af denne funktion kan du gå direkte til et bestemt sted på en Video CD. Brug kun denne funktion, når du afspiller en Video CD. Optageren springer frem til det specificerede sted.

- 1 Tryk på SEARCH under afspilning.
Statusbjælken vises på tv-skærmen.
- 2 Brug ◀ / ▶ til at finde det punkt, hvor du ønsker at starte afspilningen.
- 3 Tryk på ENTER for at bekræfte det valgte punkt.
Afspilningen starter nu fra det valgte punkt.

Bemærk

Denne funktion virker kun, når der ikke er markeringer gemt i hukommelsen.

Lagring af seneste indstillinger

DVD

Denne optager lagrer brugerindstillingerne for den seneste disk, du har set. Indstillingerne bliver i hukommelsen, selv efter at du har fjernet disken fra optageren eller har slukket den. Når du sætter en disk i, hvis indstillinger er blevet lagret, finder optageren automatisk det sted, hvor du stoppede sidst.

Bemærk

- Indstillingerne lagres i hukommelsen, og kan genfindes på et hvilket som helst tidspunkt.
- Denne optager lagrer ikke en disks indstillinger, hvis du slukker for optageren, inden du er begyndt at afspille disken.

Afspilning af en DivX-film disk

Du kan afspille en DivX disk, ved brug af denne enhed. Før du afspiller DivX filer, så læs "Om DivX filmfiler" på side 33.

1. Læg en disk i skuffen, og luk den. Menuen MOVIE vises på tv-skærmen.
2. Tryk på ▲ / ▼ for at vælge en mappe, og tryk derefter på ENTER. Der vises en liste over filerne i mappen. Hvis en filliste vises på skærmen, og du vil tilbage til listen over mapper, skal du bruge knapperne ▲ / ▼ på fjernbetjeningen til at fremhæve ■. og trykke på ENTER.



3. Hvis du ønsker at få vist en bestemt fil, skal du trykke på ▲ / ▼ for at markere en fil og derefter trykke på PLAY. Du kan bruge forskellige afspilningsfunktioner. Der henvises til side 29-32.
4. Tryk på STOP for at stoppe afspilningen. Menuen Movie fremkommer.



- På en CD med MP3/WMA, JPEG og MOVIE-fil kan du skifte mellem menuen MUSIC, PHOTO og MOVIE. Tryk på TITLE.

Bemærkning til visning af DivX undertekst

Hvis underteksten ikke vises korrekt under afspilning, skal du trykke på PAUSE/STEP (II), når underteksten vises og så trykke på SUBTITLE og holde den nedtrykket i ca. 3 sekunder, hvorefter du skal trykke på ◀ / ▶ for at vælge en anden sprogkode, indtil underteksten bliver vist korrekt.

Valgmuligheder i menuen Movie

1. Tryk på ▲ / ▼ for at vælge en mappe/fil på menuen Movie og tryk så på ENTER. Valgmuligheder i menuen Movie vises.
2. Tryk på ▲ / ▼ for at vælge en valgmulighed og tryk på ENTER.
 - [Play] Start afspilning af den valgte titel.
 - [Open] Åbner mappen og en liste over filer i mappen vises
 - [Dubbing] Kopierer filen(erne) til en anden mappe eller et andet medie. (side 39)

Om DivX filmfiler

DivX diskkompatibilitet med denne optager er begrænset som følger:

- Tilgængelig opløsningsstørrelse af DivX filen er under 720x576 (B x H) pixel.
- Filnavnet på DivX undertitlen er begrænset til tegn.
- Det totale antal filer og mapper på disken bør være på mindre end 1999.
- Hvis antallet på skærmrammen er over 29,97 rammer pr. sekund, så kører denne enhed muligvis ikke normalt.
- Hvis video- og audiostrukturen i en optaget fil ikke er sammenflettet, så gå tilbage til menuen.
- Hvis filen er optaget med GMC, så understøtter enheden kun 1-punkt af optageniveauet.
 - * GMC?GMC er akronymet for Global Motion Compensation. Det er et kodningsværktøj specificeret i MPEG4 standard. Nogle MPEG4 kodere så som DivX eller Xvid har denne valgmulighed. Der er forskellige niveauer af GMC kodning, og de kaldes normalt for 1-punkt, 2-punkt eller 3-punkt GMC.

Afspillelig DivX fil

“.avi”, “.divx”

Afspillelig DivX undertekst

“.smi”, “.srt”, “.sub (kun Micro DVD format)”, “.txt (Micro DVD format, kun)”

- Divx undertekst, bortset fra de nævnte herover, vises ikke på TV-skærmen.

Afspilleligt Codec-format

“DIV3”, “MP43”, “DIVX”, “XVID”, “DX50”

Afspilleligt audioformat

“AC3”, “PCM”, “MP2”, “MP3”, “WMA”

- Sampling-frekvens: indenfor 8 - 48 kHz (MP3), indenfor 32 - 48kHz (WMA)
- Bitrate: indenfor 8 - 320kbps (MP3), 32 - 192kbps (WMA)

Afspille en Audio CD eller MP3/WMA Disk

DVD optageren kan afspille lyd-CD'er. DVD optageren kan også afspille MP3/WMA formaterede optagelser på CD-ROM, CD-R, CD-RW, DVD±R eller DVD±RW disk. Inden du afspiller MP3/WMA optagelser, skal du læse noterne om MP3/WMA optagelser på side 35.

- 1** **Isæt en disk og luk bakken.**
AUDIO CD eller MP3/WMA CD menuen vises på TV skærmen.



AUDIO CD-menuen



MP3/WMA CD-menuen

- 2** Brug ▲ / ▼ til at vælge et spor og tryk så på ► (PLAY).

Afspilningen starter.

Under afspilning vil den forløbne tid for det aktuelle spor blive vist på displayet og menuen. Afspilningen vil stoppe ved diskens slutning.

Tips

- Du kan se TV kanalen eller video input kilde ved at trykke på RETURN. Hvis du vil tilbage til musik menuen, tryk på DISC MENU/LIST.
- På CD'er med blandet indhold (lydspor, MP3/WMA-filer og JPEG-filer), kan du vælge mellem Musik Audio CD-menuen, Musik MP3/WMA CD-menuen og Foto CD-menuen ved at trykke gentagne gange på TITLE gentagne gange i stopmåde.
- Hvis du vælger en MP3 og trykker på DISPLAY, vises filinformationerne. Tryk igen på DISPLAY for at fjerne filinformationerne.
Hvis du vælger en mappe og trykker på DISPLAY, vises antallet af undermapper og MP3/WMA filer i pågældende mappe.
- Hvis du er i en filliste og vil vende tilbage til mappe-listen, skal du bruge ▲/▼ til at fremhæve ■. og trykke på ENTER for at vende tilbage til forrige menuskærbillede.

- 3** For at stoppe afspilning på et andet tidspunkt tryk på STOP (■).

Musikmenu muligheder

1. For at vise menuvalg, vælges et spor (eller folder) på menuen, og tryk så på ENTER.
2. Brug ▲ / ▼ til at markere en mulighed, og tryk så på ENTER for at bekræfte dit valg.

Musik-Audio CD menu muligheder

Play: Starter afspilning af det valgte spor.

Random: Spiller spor i tilfældig rækkefølge.

Musik-CD menu muligheder

- Når du vælger et spor.

Play: Begynder afspilning af det valgte spor.

Random: Spiller spor i tilfældig rækkefølge.

- Når du vælger en folder.

Open: Viser kun undermapperne og MP3/WMA-filerne i den pågældende folder.

Pause **CD** **MP3** **WMA**

- 1 Tryk på PAUSE/STEP (II) under afspilning.
- 2 For at genoptage afspilning trykkes på ► (PLAY) eller på PAUSE/STEP (II) igen.

Gå frem til et andet spor **CD** **MP3** **WMA**

- Tryk kortvarigt på SKIP I◀◀ eller ▶▶I under afspilning for at gå til det næste spor eller tilbage til begyndelsen af det aktuelle spor.
- Tryk to gange kortvarigt på SKIP I◀◀ for at vende tilbage til det forudgående spor.
- For at gå direkte til et bestemt spor på en audio CD, skal sporets nummer indtastes under afspilningen ved hjælp af talknapperne (0-9) på listen.

Gentagelse af sekvens **CD**

For at gentage en sekvens i et spor:

- 1 Tryk på PLAY MODE ved det ønskede startpunkt. Repeat-ikonet og 'A-' vises i skærmmenuen.
- 2 Tryk igen på ENTER ved det ønskede slutpunkt. Repeat-ikonet og 'A-B' vises i skærmmenuen, og gentagelse af sekvensen begynder.
- 3 For at afslutte sekvensen og vende tilbage til almindelig afspilning trykkes igen på PLAY MODE. Repeat-ikonet forsvinder nu fra skærmmenuen.

Afspilnings-modes **CD** **MP3** **WMA**

For at vælge en afspilnings-mode samtidig med, at disken afspilles, skal du gentagne gange trykke på PLAY MODE (afspilnings-mode):

CD: REPEAT TRACK, REPEAT ALL

MP3 og WMA: REPEAT TRACK, REPEAT FOLDER



Tip
Når der trykkes SKIP ▶▶I under afspilning i vilkårlig rækkefølge, vælges et andet spor, og afspilning i vilkårlig rækkefølge genoptages.

Søgning **CD**

- 1 Tryk på BACKWARD (◀◀) eller FORWARD(▶▶) under afspilning. Afspilleren skifter nu til SEARCH-mode (søge-mode).
- 2 Tryk på BACKWARD (◀◀) eller FORWARD(▶▶) for at vælge den ønskede hastighed : ◀◀◀, ◀◀◀◀, ◀◀◀◀◀ (baglæns) eller ▶▶, ▶▶▶, ▶▶▶▶ (fremad). Søgehastigheden og søgeretningen vises på skærmmenuen.
- 3 For at afbryde SEARCH-mode trykkes på ► (PLAY).

Bemærkninger til MP3/WMA-filer

Om MP3-filer

- En MP3-fil er en lydfil, der er komprimeret ved hjælp af filkodningssystemet MPEG1 audio layer-3. Filer, der har filtypenavnet ".mp3", kaldes MP3-filer.
- Optageren kan kun læse MP3-filer med filtypenavnet ".mp3".

Om WMA (Windows Media Audio)

- En WMA fil er komprimeret ved hjælp af Microsoft audio compression teknologi.
- WMA (Windows Media Audio) byder på en audiokompression, der er to gange større end mp3 formatet.

MP3/WMA-kompatibilitet med denne optager er omfattet af følgende begrænsninger:

1. Det fysiske CD-R-format bør være "ISO 9660" eller "JOLIET".
2. Hvis du brænder MP3/WMA-filerne ved hjælp af et software-program, der ikke kan lave et filsystem, f.eks. "Direct-CD" m.fl., er det ikke muligt at afspille filerne. Vi anbefaler, at du bruger "Easy-CD Creator", som laver et ISO9660- eller JOLIET-filsystem.
3. Desuden skal der være mindre end 1999 filer på disken.

Denne optager kræver, at diskene/optagelserne lever op til bestemte tekniske standarder, for at der kan opnås en optimal afspilningskvalitet. DVD'er, der er indspillet på forhånd, bliver automatisk indstillet til disse standarder. Der findes mange forskellige skrivbare diskformater (inklusiv CD-R-diske, der indeholder MP3/WMA-filer), som kræver visse forhåndsbestemte betingelser (se ovenfor) for at sikre kompatibilitet.

Vær også opmærksom på, at der kræves tilladelse til at downloade MP3/WMA-filer og musik fra internettet. Vores firma kan ikke give sådanne tilladelser, da disse altid skal gives af copyright-indehaveren.

Se en JPEG Disk

Optageren kan afspille diske med JPEG filer. Inden JPEG optagelser afspilles, skal du læse "Noter om JPEG optagelser" til højre.

- 1 Sæt en disk i og luk bakken.
Fotomenuen vises på TV skærmen.



- 2 Brug **▲▼◀▶** til at vælge en folder, og tryk så på ENTER.
Åbent ikon er fremhævet i venstre side af menuen.

- 3 Tryk på ENTER.
En liste med filer i mappen vises.

N Bemærk

Hvis **■** ikonet vises i fotomenuen, betyder det, at du ikke kan se disse JPEG filer.

- 4 Brug **▲▼◀▶** til at vælge en fil, og tryk så på ENTER.
Valgene vises i menuens venstre side.



T Tip

- Hvis du er i en filliste og ønsker at komme tilbage til folderlisten, så brug **▲ / ▼** knapperne på fjernbetjeningen til at fremhæve **⋮** ikonet og tryk på ENTER.
- Du kan se TV kanal eller video indlæsningskilde ved at trykke på RETURN. Hvis du vil tilbage til fotomenuen, tryk på DISC MENU/LIST.
- På CDer med blandet indhold (lydspor, MP3/WMA filer og JPEG filer), kan du vælge mellem AUDIO CD menuen, MP3/WMA CD menuen og Foto CD menuen ved at trykke på TITLE gentagne gange i stopmåde.

- 5 Brug **▲ / ▼** til at markere "Full Screen" og tryk så på ENTER.



- 6 Hvis du vil stoppe med at se på et tidspunkt, så tryk på STOP.
Fotomenuen kommer frem igen.

Spring billederne over

Mens du ser et billede, tryk på SKIP (**◀◀** eller **▶▶**) en gang for at gå til næste fil eller gå tilbage til foregående fil.

Drej billeder

Brug **▲ / ▼** mens du ser et billede til at knipse billedet med eller mod urets retning.

Se lysbilledshow

1. Marker "Slide show" på fotomenuen.
2. Tryk på ENTER.
Lysbilledshow-menuen vises.

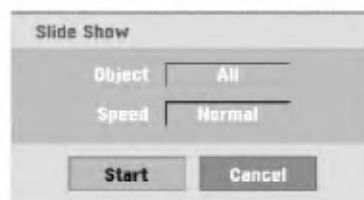

3. Brug **▲▼◀▶** til at indstille valgene.
Object: Valgt fil eller alle filer.
Speed: Indstiller hastigheden for lysbilledshowet (Langsom, normal eller hurtig)
4. Marker Start, og tryk så på ENTER for at starte lysbilledshowet.
5. Tryk på STOP for at stoppe lysbilledshowet og gå tilbage til fotomenuen.

N Bemærk

Brug MARKER knappen til at vælge flere filer.

Noter om JPEG optagelser

- Afhængigt af størrelse og antal af JPEG filer kan det vare flere minutter for optageren at læse diskens indhold. Hvis du ikke ser et display på skærmen efter flere minutter, er nogle af filerne for store — reducer opløsningen af JPEG filerne til under 4 megapixel og brænd en anden disk.
- Det totale antal filer og foldere er frit, men det totale antal filer på folderen bør være mindre end 999.
- Nogle diske kan være inkompatible pga. forskellige optageformater eller diskens stand.
- Hvis du bruger software som f.eks. "Easy CD Creator" til at brænde JEG filer på en CD-R, skal du sikre, at alle valgte filer har ".jpg" udvidelsen, inden du kopierer dem i CD opsætning.
- Hvis filerne har ".jpe" udvidelser, skal du omdøbe dem som ".jpg" filer.
- Filnavne uden ".jpg" udvidelsen kan ikke læses af denne optager, selvom filerne vises som JPEG billedfiler i Windows Explorer®.

Klargøring

- Før fjernbetjeningen tages i brug, trykkes på **VCR**-knappen for at vælge det bånd, der skal afspilles.
- Tænd for TV'et og vælg den videoindgangskilde, der er sluttet til optageren.
- Audiosystem: Tænd for audiosystemet og vælg den indgangskilde, der er sluttet til optageren.

Normal afspilning **VHS**

1 Indsæt en allerede indspillet videokassette.

- Indikatoren  lyser, og afspilleren starter automatisk.
- Kontrollér, at indikatoren **TIMER** i displayet ikke lyser. Hvis den lyser, trykkes en gang på **POWER**.
 - Hvis et bånd uden en sikkerhedstap indsættes, starter optageren automatisk afspilning.

2 Tryk en gang på **PLAY** (▶).

- Ikonet **PLAY** vises på TV-skærmen.
- Det er ikke nødvendigt at vælge båndhastighed til afspilning. Den vælges automatisk af optageren.

3 Tryk på **STOP** (■) for at stoppe afspilning.

- Ikonet **STOP** vises på TV-skærmen.
- Hvis båndet spilles færdigt, før der trykkes på **STOP** (■), stopper optageren automatisk, spoler tilbage, udstøder båndet og slukkes.

Bemærkninger

- Hvis du ønsker at se DVD-afspilningen under VCR-afspilningen, så skal du trykke på **DVD** (eller **DVD/VCR**) for at ændre til DVD-mode og udføre DVD-afspilningen. Hvis du trykker på **VCR** (eller **DVD/VCR**) for at se VCR-afspilningen igen, så fortsætter afspilningen fra det punkt, hvor afspilningen blev afbrudt (**PAL**-bånd).
- Du kan ikke afspille fra både **DVD** og **VCR** på samme tid.

Tracking Control **VHS**

Auto Tracking

Den automatiske tracking-funktion justerer billedet, så sne eller striber fjernes.

Funktionen **AUTO TRACKING** aktiveres i følgende tilfælde:

- Når et bånd afspilles for første gang.
- Når båndhastigheden (**SP**, **LP**) ændres.
- Når der forekommer striber eller sne på grund af ridser på båndet.

Manuel tracking

Hvis der forekommer støj på skærbilledet under afspilning, skal du trykke på enten **PR/CH(TRK)** (▲/▼) på fjernbetjeningen eller **PROG.** (▲/▼) på frontpanelet, indtil støjen på skærbilledet nedsættes.

- I tilfælde af lodret flimren skal disse indstillinger justeres meget forsigtigt.
- Tracking nulstilles automatisk til normal, når båndet udstødes, eller strømledningen tages ud i mere end 3 sekunder.

Afspilning med specialeffekt **VHS**

Kommentarer til afspilning med specialeffekt

- Vandrette linjer (støjlinjer) vises på TV-skærmen. Dette er normalt.
- Lyden slås automatisk fra under specialeffektmodi, så der er ingen lyd under søgning.
- Under billedsøgningsmodi i høj hastighed tager det et lille stykke tid at stabilisere båndhastigheden ved genstart af modusen **PLAY**. På dette tidspunkt kan der opstå lettere interferens.

Search

Denne funktion gør det muligt visuelt at søge frem og tilbage efter en ønsket scene på båndet.

- 1 Tryk på **BACKWARD** (◀◀) eller **FORWARD** (▶▶) under afspilning.

Optageren aktiveres i modusen **SEARCH**.

- Hvis afspilleren er i modusen **SEARCH** i mere end 3 minutter, går den automatisk i modusen **PLAY** for at beskytte båndet og videohovederne.

- 2 Tryk på **PLAY** (▶) for at vende tilbage til afspilning.

Still-billede og frame-by-frame afspilning

- 1 Tryk på **PAUSE/STEP** (||) under afspilning.

Et still-billede vises på TV-skærmen.

- Hvis et still-billede vibrerer lodret, skal du stabilisere det ved at trykke på **PR/CH(TRK)** (▲/▼) på fjernbetjeningen.
- Hvis optageren er i modusen **STILL** i mere end 5 minutter, går den automatisk i modusen **STOP** for at beskytte båndet og videohovederne.

- 2 Tryk flere gange på **PAUSE/STEP** (||) for at rykke videobilledet en frame frem ad gangen, mens der vises et still-billede.

- 3 Tryk på **PLAY** (▶) for at vende tilbage til afspilning.

Slow Motion

- 1 Tryk på **FORWARD** (▶▶) i still-modus.

Båndet afspilles i en hastighed, der er 1/19 gange langsommere end normal hastighed.

- Under langsom afspilning anvendes **PR/CH(TRK)** (▲/▼) på fjernbetjeningen for at mindske støjbånd.
- Hvis optageren er i slow motion modus i mere end 3 minutter, skifter den automatisk til normal afspilningsmodus.

- 2 Tryk på **PLAY** (▶) for at vende tilbage til afspilning.

Tællers hukommelsesfunktion

Denne funktion er nyttig, hvis du gerne vil se en del af båndet umiddelbart efter indspilning, eller hvis du vil tilbage til samme punkt flere gange.

- 1 Begynd at indspille eller afspille et bånd.

- 2 Tryk flere gange på **DISPLAY** for at få vist realtidstælleren på TV-skærmen.

- 3 På det sted, som du gerne vil finde senere, skal du nulstille realtidstælleren til 0:00:00 ved at trykke på **CLEAR**.

Fortsæt med at afspille eller indspille.

- 4 Tryk på **STOP**, når indspilningen eller afspilningen er færdig.

- 5 Tryk på **RETURN** (↶).

Båndet stopper automatisk, når båndtælleren er kommet tilbage til "0:00:00".

Almindelig optagelse fra tv

Følg nedenstående instruktioner for at optage et tv-program. Indspilning starter omgående og fortsætter, indtil disken eller båndet er fuldt, eller du stopper indspilningen.

1 Tænd for afspilleren, vælg båndet eller DVD'en, der skal indspilles, og indsæt en disk eller et bånd, der kan indspilles.

Kontrollér også, at TV-stikket er sluttet til denne optageren. Hvis du indsætter en helt tom DVD-RW-disk, vises diskinitialiseringsmenuen, så du kan vælge en indspilningsmodus for at starte disken (se side 25).

2 Indstil på den ønskede optage-mode ved at trykke gentagne gange på REC MODE.

DVD: SP (standardkvalitet), LP (lav kvalitet), XP (høj kvalitet), EP (udvidet kvalitet)

VCR: SP (standardafspilning), LP (long play)

3 Anvend PROG. (▲/▼) på frontpanelet eller PR/CH(TRK) (▲/▼) på fjernbetjeningen for at vælge den TV-kanal, der skal indspilles.

4 Anvend AUDIO for at vælge den audiokanal, der skal indspilles.

Nedenstående tabel viser, hvad der vil blive indspillet på forskellige indstillinger for forskellige transmissionstyper. Den sidste kolonne (Monitor Audio) viser, hvad du hører efter indspilning.

TV Transmission Audio	Valgt audio	Transmitteret audio				Monitor Audio
		VR modus eller bånd		Video, +R eller +RW modus		
		L ka	R ka	L ka	R ka	
STEREO	STEREO/MAIN	STEREO		STEREO		STEREO
	STEREO/SUB	STEREO		STEREO		STEREO
	MONO/MAIN	MONO		MONO		MONO
MAIN+SUB	STEREO/MAIN	MAIN	SUB	MAIN	MAIN	MAIN
	STEREO/SUB	MAIN	SUB	SUB	SUB	SUB
	MONO/MAIN	MAIN	SUB	MAIN	MAIN	MAIN
MONO	STEREO/MAIN	MONO		MONO		MONO
	STEREO/SUB	MONO		MONO		MONO
	MONO/MAIN	MONO		MONO		MONO

5 Tryk på REC (●) en gang.

Optagelsen starter. (REC-indikatoren lyser i displayet.)

- Indspilningen fortsætter, indtil du trykker på STOP (■), eller disken (eller båndet) er fuldt.
- Se ITR-optagelse til højre angående tidsbegrænset optagelse.

6 Tryk på STOP (■) for at standse optagelsen.

ITR-optagelse (svarer til Instant Timer Recording)

ITR-optagelse (Instant Timer Recording) giver dig mulighed for let at optage i et forudbestemt tidsrum uden brug af program-timeren.

1 Følg trin 1-5 som vist til venstre (Almindelig optagelse fra tv).

2 Tryk på REC (●) gentagne gange for at vælge optagelsens varighed.

Optagelsen starter efter første tryk på knappen.

DVD: Hvert efterfølgende tryk øger optagelsens varighed med 10 minutter inden for den tid, der er til rådighed.

VCR: Hvert efterfølgende tryk forlænger indspilningstiden med 30 minutter. Kontrollér, at der er tilstrækkelig resterende indspilningstid på VHS-båndet før indspilning.



Menu til ITR-optagelse

Kontrol af optagelsens varighed

Tryk på REC (●) eller DISPLAY en gang for at kontrollere optagelsens varighed. Den viste indstilling vil automatisk vises på tv-skærmen et øjeblik.

Endvidere vises den tilbageværende tid på displayet.

Forlængelse af optagelsens varighed

Optagelsens varighed kan til enhver tid forlænges ved at trykke på REC (●).

Hvert efterfølgende tryk øger optagelsens varighed med 10 minutter (DVD) inden for den tid, der er til rådighed eller 30 minutter (VCR).

Pause i optagelsen

- 1 Tryk på PAUSE/STEP (||) for midlertidigt at afbryde disken eller båndet under indspilning.
- 2 Når du ønsker at genoptage optagelsen, trykkes på PAUSE/STEP (||) eller REC (●).

Bemærkninger

- Hvis du trykker på PAUSE/STEP (||) under Instant Timer Recording, annulleres indspilningen.
- Optageren slukker automatisk, når Instant Timer Recording slutter.

Optagelse af et tv-program, mens du ser et andet

- 1 Tryk på TV/VCR for at vælge tv-mode under optagelsen. TV-indikatoren vises.
- 2 På tv'et vælges den kanal, du vil se.

Tips

Når du optager på et videobånd, så kan du ændre en optagekanal i optage-pause-mode. (Du kan ikke ændre en optagekanal i DVD optage-pause-mode).

Bemærk

Hvis du ønsker at se DVD-afspilningen under VCR-optagelsen, så skal du trykke på DVD (eller DVD/VCR) for at ændre til DVD-mode og udføre DVD-afspilningen. Du kan ikke afspille VCR under DVD-optagelse.

Kopiering fra DVD til VCR

Du kan kopiere indholdet af en DVD til et VHS-bånd vha. knappen DUBBING.

Bemærk

Hvis DVD'en (eller disken), som du vil kopiere, er kopibeskyttet, kan du ikke kopiere den. Det er ikke tilladt at kopiere Macrovision kodede DVD'er (eller diske).

1 Indsæt et VHS-bånd

Indsæt et tomt VHS-videobånd i VCR-drevet.

2 Indsæt en disk

Indsæt den disk, du vil kopiere, i DVD-drevet og luk diskbakken.

3 Vælg DVD-modus ved at trykke på DVD på fjernbetjeningen eller på DVD/VCR på frontpanelet.

4 Find det sted på DVD'en (eller disken), hvor du vil starte indspilning vha. funktionerne PLAY og PAUSE.

Det bedste resultat opnås ved midlertidigt af afbryde afspilning på det sted, hvor du vil indspille.

5 Tryk på knappen DUBBING.

Menuen Dubbing vises.



6 Anvend \blacktriangle / \blacktriangledown / \blacktriangleleft / \blacktriangleright for at vælge den ønskede indspilningsmodus:

- SP (standardafspilning)
- LP (long play, 2 gange SP).

7 Vælg Dubbing, og tryk derefter på ENTER eller DUBBING for at starte kopiering.

Tip

Hvis du trykker på PAUSE/STEP under kopieringsmodus, går både DVD- og VCR-drevene i pausemodus, og indikatoren DUB blinker på frontpanelets display. I pausemodus kan du justere DVD-afspilningspositionen vha. PLAY, BACKWARD, FORWARD, PAUSE/STEP, etc. VCR-drevet forbliver i pausemodus. Kopiering genoptages ved at trykke på knappen DUBBING to gange.

8 Stop kopieringsproces

På alle andre tidspunkter kan kopiering stoppes ved at trykke på STOP (■).

Du skal stoppe kopieringsprocessen manuelt, når DVD-filmen slutter, ellers afspilles og indspilles filmen om og om igen.

Kopiering fra VCR til DVD

Du kan kopiere indholdet af et VHS-bånd til en brændbar DVD-disk vha. knappen DUBBING.

Dette gør det muligt at gemme gamle VHS-bånd på DVD.

Bemærk

Hvis VHS-videobåndet, som du vil kopiere, er kopibeskyttet, kan du ikke kopiere det. Det er ikke tilladt at kopiere Macrovision kodede bånd.

1 Indsæt en brændbar DVD-disk.

Indsæt en tom brændbar DVD-disk i DVD-drevet og luk diskbakken.

2 Indsæt et VHS-bånd.

Indsæt det VHS-videobånd, som du vil kopiere, i VCR-drevet.

Bemærk

Når du anvender en DVD±RW-disk, skal du initialisere før kopiering. Se side 25.

3 Vælg VCR-modus ved at trykke på VCR på fjernbetjeningen eller på DVD/VCR på frontpanelet.

4 Find det sted på VHS-båndet, hvor du vil starte indspilning vha. funktionerne PLAY, BACKWARD, FORWARD og PAUSE.

Det bedste resultat opnås ved midlertidigt af afbryde afspilning på det sted, hvor du vil indspille.

5 Tryk på knappen DUBBING.

Menuen Dubbing vises.



6 Anvend \blacktriangle / \blacktriangledown / \blacktriangleleft / \blacktriangleright for at vælge den ønskede indspilningsmodus:

- EP (udvidet kvalitet)
- LP (lav kvalitet)
- SP (standardkvalitet)
- XP (høj kvalitet)

7 Vælg Dubbing, og tryk derefter på ENTER eller DUBBING for at starte kopiering.

Tip

Hvis du trykker på PAUSE/STEP under kopieringsmodus, går både DVD- og VCR-drevene i pausemodus, og indikatoren DUB blinker på frontpanelets display. I pausemodus kan du justere VCR-afspilningspositionen vha. PLAY, BACKWARD, FORWARD, PAUSE/STEP, etc. DVD-drevet forbliver i pausemodus. Kopiering genoptages ved at trykke på knappen DUBBING to gange.

8 Stop kopieringsproces

På alle andre tidspunkter kan kopiering stoppes ved at trykke på STOP (■).

Kopiering stopper automatisk, når VHS-båndet slutter.

Denne optager kan programmeres til at optage op til 16 programmer inden for 1 måned.

- 1** Tryk på HOME. Menuen Home vises.
- 2** Brug ◀ / ▶ for at vælge valgmuligheden TV.
- 3** Brug ▲ / ▼ for at vælge valgmuligheden Tidsindstillet optagelse og tryk herefter på ENTER. Timerindspilningslisten vises.



- 4** Brug ▲ / ▼ for at vælge NEW (ny) og tryk herefter på ENTER. Timer Record-menuen vises.



- **Medie** – Vælg et medie (DVD eller VCR).
- **PR** – Vælg et programnummer fra hukommelsen, eller det eksterne udstyr, der skal optages fra.
- **Dato** – Vælg en dato op til en måned frem, eller vælg et dagligt eller ugentligt program.
- **Start Time (starttid)** – Indsæt optagelsens starttidspunkt.
- **End Time** – Indstil sluttid for indspilningen.
- **Mode** – Vælg en optage-mode.
DVD: SP, LP, EP, XP eller AT (auto)
VCR: SP, LP, AT (auto)
AT (auto) modus bestemmer hvor meget tid, der er til rådighed på disken eller båndet og skifter om nødvendigt indspilningsmodus for at færdiggøre indspilningen af programmet. AT kan ikke vælges, når VPS/PDC er ON.
- **VPS/PDC** – VPS/PDC-systemet justerer automatisk optagelsens varighed, således at optagelsen fortsætter, til udsendelsen er slut, selvom det ikke overholder programtiderne. VPS/PDC-systemet fungerer kun, hvis du indkoder den korrekte, annoncerede tid og dato for det program, du ønsker at optage.
Bemærk, at VPS/PDC ikke nødvendigvis virker på alle stationer.

Bemærk

- Stationer, der anvender VPS/PDC viser typisk VPS/PDC-informationer i tv-programmet på tekst-tv. Se venligst tekst-tv, når en timer-optagelse programmeres.
- Denne optager er ca. 20 sekunder om at tænde og starte optagelsen. Når VPS/PDC anvendes, kan der derfor være tilfælde, hvor begyndelsen af programmet ikke optages.

5 Indkod de oplysninger, der er nødvendige for din(e) timer-optagelse(r).

- ◀ / ▶ (venstre/højre) – flyt markøren til venstre/højre
- ▲ / ▼ (op/ned) – ændring af indstillingen ved aktuel markørposition
- Tryk RETURN (↵) for at gå ud af Timer Record-menuen (menuen til timer-optagelse).
- Tryk på RETURN (↵) for at vise Timer Record List (liste over timer-optagelser).

6 Tryk på ENTER for at gemme programmet. Timerindspilningslisten vises.

7 Tryk på RETURN (↵) for at gå ud af programlisten.

8 Kontrollér, at du indsætter en disk eller et bånd, der kan indspilles, og tryk på POWER for at skifte til Standby.

Bemærk

- Timerindikatoren lyser på frontpanelets display. (Der vises intet, når valgmuligheden strømsparefunktion er indstillet til ON (tændt)).
- Hvis disk- og båndindikatoren blinker, er disken eller båndet enten ikke indsat, eller den indsatte disk er ikke brændbar.
- Afspilleren indspiller audio i henhold til den aktuelle TV-tunerindstilling (stereo, mono eller tosproget). Anvend knappen AUDIO til at indstille audio, før afspilleren sættes i standbymodus.
- Du skal trykke på POWER for at standse timer-optagelsen.
- Afspilleren slukker automatisk, når Timer Recording slutter.
Hvis enheden står i DVD-mode, når VCR tidsindstillet optagelse slutter, så slukkes der ikke automatisk for enheden.
- Der opstår en kort forsinkelse, når en timerindspilning slutes for at bekræfte det indspillede program. Hvis to timerindspilninger er sat til at indspille lige efter hinanden, indspilles den første begyndelse af det sidste program muligvis ikke.
- Hvis du ønsker at se DVD-afspilningen under den VCR-tidsindstillede optagelse, så skal du trykke på DVD (eller DVD/VCR) for at ændre til DVD-mode og udføre DVD-afspilningen. Du kan ikke afspille VCR under DVD-tidsindstillet optagelse.

De anbefalede DVD-diske, der kan optages på:

DVD-R	DVD+R	DVD-RW	DVD+RW
Mitsubishi (8x, 16x)	Mitsubishi (8x, 16x)	Mitsubishi (4x)	Mitsubishi (4x)
That's (8x, 16x)	Ricoh (8x, 16x)	Verbatim (4x)	SONY (4x)
Verbatim (8x)	Verbatim (8x)	JVC (4x)	Imation (4x)
-	-	Victor (4x)	Maxell (4x)
-	-	Maxell (4x)	Ricoh (4x)

Kontrol af oplysninger til timer-optagelse

Programmeringen kan altid kontrolleres, når optageren er tændt. Følg trin 1-3 som vist på side 40.

- Brug ▲ / ▼ til at vælge timer-optagelse.
- Tryk på **ENTER** for at ændre det valgte program. Timer Record-menuen vises.
- Tryk på **CLEAR** for at slette det valgte program fra Timer Record List.



Hvis to eller flere timer-programmer overlapper hinanden:

- Programmet med den tidligste starttid har første prioritet.
- Når programmet med den tidligste starttid slutter, starter det andet program.
- Hvis to programmer er indkodet til at starte på nøjagtig samme tidspunkt, har det program, der først blev indkodet, første prioritet.

Hvis disken er beskadiget, kan optagelsen eventuelt ikke gennemføres. Hvis det er tilfældet, er optagelsen måske ikke OK, selvom der står "Rec. OK" i kontrolfeltet.

Sletning af timer-optagelse

Du kan slette en timer-indstilling på ethvert tidspunkt, før optagelsen faktisk starter.

- Brug ▲ / ▼ til at vælge det program, du ønsker at slette på Timer Recorder List. Tryk på **CLEAR**, hvis du ønsker at slette programmet.

Standsning af timer-optagelse, mens den er i gang

Du kan også slette programmet, efter at en timer-optagelse er startet.

- Tryk på **POWER**.

Fejlfinding ved timer-optagelse

Optageren vil ikke optage, selvom timeren er indstillet, når:

- Der ikke er isat en disk (eller bånd).
- Der er isat en ikke-skrivbar disk (eller bånd).
- Disc Protect (skrivebeskyttelse) er indstillet på ON (aktiv) i Setup-menuen (se side 27).
- Når den ikke står i standby.
- Der allerede er optaget 99 titler (DVD-RW, DVD-R) eller 49 titler (DVD+RW, DVD+R) på disken.

Du kan ikke gå ind i et timer-program, når:

- En optagelse allerede er i gang.
- Det tidspunkt, du forsøger at indstille på, allerede er passeret.
- Der allerede er indkodet 16 programmer i timeren.

Optagelse fra andre apparater

Du kan optage fra eksternt udstyr, såsom videokamera eller videobåndoptager, som er forbundet til et af optagerens eksterne indgange.

1 Sørg for, at det udstyr, du ønsker at optage fra, er korrekt tilsluttet til DVD-optageren. Se side 16.

2 Tryk på AV/INPUT gentagne gange for at vælge den eksterne indgang, der skal optages fra.

- Tuner: Indbygget tuner
- AV1: EURO AV1/SCART AUDIO VIDEO monteret på bagpanelet
- AV2: EURO AV2/SCART DECODER monteret på bagpanelet
- AV3: AV3 IN (VIDEO, AUDIO (L/R), S-VIDEO IN) monteret på frontpanelet
- DV: DV IN monteret på frontpanelet

Bemærk

Kontrollér, at Audio In settings DV Record Audio er, som de skal være. Se side 25.

3 Indsæt en disk eller et bånd, der kan indspilles.

4 Indstil på den ønskede optage-mode ved at trykke gentagne gange på REC MODE.

DVD: SP (standardkvalitet), LP (lav kvalitet), XP (høj kvalitet), EP (udvidet kvalitet)
VCR: SP (standardafspilning), LP (long play)

5 Tryk på REC (●) en gang.

Optagelsen starter. (REC-indikatoren lyser i displayet.)

- Indspilningen fortsætter, indtil du trykker på STOP (■), eller disken eller båndet er fuldt.
- Se ITR-optagelse på side 38 angående tidsbegrænset optagelse.

6 Tryk på STOP (■) for at standse optagelsen.

Bemærk

Hvis din kilde er kopibeskyttet vha. CopyGuard, kan du ikke optage derfra med denne optager. Se "Copyright" på side 8 for yderligere oplysninger.

Optagelse fra et digitalt videokamera

Du kan optage fra et digitalt videokamera, der er forbundet til DV IN jack-stikket på frontpanelet af optageren. Du kan betjene både videokameraet og optageren vha. optagerens fjernbetjening. Sørg for optagelsen for, at audio-indgangen til DV IN jack-stikket er korrekt (se side 25).

Tips

- Kildens signal skal være DVC-SD-format.
- Nogle videokameraer kan ikke betjenes med fjernbetjeningen til denne optager.
- Hvis du tilslutter endnu en optager vha. et DV-kabel, kan denne ikke betjenes herfra.
- Du kan ikke fjernbetjene denne enhed fra udstyr, der er sluttet til DV IN jack-stikket.
- Du kan ikke optage oplysninger om dato og tid fra et DV-bånd.

1 Sørg for, at dit digitale videokamera er sluttet til DV IN jack-stikket på frontpanelet. Se side 16.

2 Kontroller at DV audio-indgang er, som ønsket.

Du kan vælge mellem Audio 1 (original lyd) og Audio 2 (eftersynkroniseret lyd).

- DV-indgang indstilles fra DV Rec Audio i undermenuen til Setup-menuen. Se DV Rec Audio på side 25 for yderligere informationer.

3 Tryk på AV/INPUT gentagne gange for at vælge DV-indgang.

DV vises i displayet og på tv-skærmen.

4 Find det sted på videokamerabåndet, hvor du ønsker at starte optagelsen.

Det bedste resultat opnås ved at sætte afspilningen i pause-mode på det sted, du ønsker at optage fra.

- Afhængig af dit videokamera kan du bruge optagerens fjernbetjening til videokameraet og således bruge STOP-, PLAY- og PAUSE-funktionerne.

5 Tryk på REC (●) en gang for at starte optagelsen.

- Optagelsen standser automatisk, hvis optageren ikke modtager et signal.
- Du kan holde pause i eller standse optagelsen ved at trykke på PAUSE/STEP (||) eller STOP (■). Du kan ikke styre videokameraet med denne fjernbetjening under optagelsen.
- I video-mode vises optagelsens sidste billede eventuelt på skærmen i et stykke tid, efter at optagelsen standser.

Hvad er DV?

Du kan tilslutte et videokamera med DV-udstyr til denne optager ved brug af et enkelt DV-kabel til audioindgang og audioudgang, video, data og kontrolsignaler.

- Denne optager er kun kompatibel med videokameraer i DV-format (DVCS). Digitale satellitmodtagere og digitale VHS videooptagere er ikke kompatible.
- Du kan ikke tilslutte mere end et DV-videokamera til denne optager ad gangen.
- Du kan ikke betjene denne optager fra eksternt udstyr, som er tilsluttet via DV IN jack-stikket (inklusive to DVD-optagere).
- Det er ikke altid muligt at betjene det tilsluttede videokamera via DV IN jack-stikket.
- Digitale videokameraer kan som regel optage lyd i stereo med 16-bit/48kHz eller to stereospor med 12-bit/32kHz. Denne optager kan kun optage et stereospor. Indstil DV Rec Audio på Audio 1 eller Audio 2 efter behov (se side 25).
- Audio-indgang til DV IN jack-stikket bør være 32 eller 48kHz (ikke 44.1kHz).
- Der kan forekomme billedforstyrrelser i optagelsen, hvis det eksterne udstyr sættes i pause-mode under afspilningen eller afspiller en sektion uden optagelser på båndet, hvis der er strømudfald til det eksterne udstyr, eller DV-kablet frakobles.
- Selvom DV Rec Audio står på Audio 2, og der ikke er noget Audio 2-signal, vil DV Record Audio automatisk skifte over på Audio 1.

DV-relaterede beskeder

Følgende beskeder kan blive vist på skærmen, når du bruger DV IN jack-stikket.

Not connected to camcorder (Ikke sluttet til videokamera)

Videokameraet er ikke korrekt tilsluttet, eller videokameraet er slukket.

Too many devices connected] (For mange enheder tilsluttet)

DV jack-stikket på denne optager understøtter kun tilslutning af et videokamera.

Check the tape (Kontroller båndet)

Der er ikke isat bånd i det tilsluttede udstyr.

Uncontrollable device (Udstyret understøttes ikke)

Denne optager understøtter ikke videokameraet.

Updating the Information (Informationer opdateres)

Videokameraet opdaterer informationer til DV.

Camera mode (Kamera-mode)

Videokameraet er indstillet på kamera-mode.

Fejlfinding

Hvis du ikke kan få billede og/eller lyd gennem DV IN jack-stikket, kontrolleres følgende punkter:

- Sørg for, at DV-kablet er korrekt tilsluttet.
- Prøv at slukke og tænde for det tilsluttede udstyr.
- Prøv at skifte audio-indgang.



Bemærk

- Afhængig af det tilsluttede videokamera, er det eventuelt ikke muligt at betjene det vha. fjernbetjeningen til denne optager.
- Inden du indstiller modus på din Camcorder til kameramodus, skrues lydstyrken på tilsluttede lydanordninger ned. Der kan være en hylende lyd.

Bruge menuen titelliste-original

Titelliste-Original er der, hvor du opbygger og redigerer din afspilningsliste, og hvor du kan slette titler og foretage andre ændringer på diskens originale indhold. Du kan også spille individuelle titler direkte fra Titelliste-Original menuen.

Optageren skal være stoppet for at kunne redigere vha. Titelliste-Original.

1 Tryk på DISC MENU/LIST gentagne gange for at vise Titelliste-Original menuen.

- Brug ▲ / ▼ knapperne til at vise den foregående/næste side, hvis der er mere end 6 titler.
- For at komme ud af Titelliste-Original menuen, tryk på RETURN (↵).



2 For at se Titelliste-Original mulighederne, skal du markere den titel, du ønsker, og derefter trykke på ENTER.

Titelliste-Original mulighederne vises på menuens venstre side.

3 Brug ▲ / ▼ til at markere en mulighed og tryk så på ENTER for at bekræfte.

Play: Starter afspilning af den valgte titel.

Search

- **Chapter:** Flytter titlens kapitel originallistemenu.
- **Time:** Søgetid for, hvornår du ønsker titlens startpunkt. (side 53)

Delete: Sletter titlen. (side 50)

Protect: Beskytter mod uforsættelig optagelse, redigering eller sletning af titlen. (side 52)

Edit: Vælger redigeringsmulighederne.

- **Title Name:** Redigerer titelnavn. (side 51)

- **Delete Part:** Sletter en del af titlen. (side 50)

Playlist Add: Tilføjer titlen til afspilningslisten. (side 49)

Dubbing: Kopierer titlen til et VHS-bånd.

4 Tryk på RETURN (↵) gentagne gange for at komme ud af Titelliste-Original menuen.



Tip

Tryk på DISPLAY for at vise mere detaljeret titelinformation for den valgte titel.

Bruge kapitelliste-original menuen

1 Tryk på DISC MENU/LIST gentagne gange for at vise Titelliste-Original menu.

2 Brug ▲ ▼ ◀ ▶ til at markere titlen, du ønsker at se i Kapitelliste-Original menuen, og tryk så på ENTER.

Titelliste-Original mulighederne vises på venstre side af menuen.

3 Brug ▲ / ▼ til at markere 'Search-Chapter' fra Titelliste-Original valgene, og tryk så på ENTER. Kapitelliste-Original menu vises på TV skærmen.



4 For at se Kapitelliste-Original mulighederne, skal du vælge det kapitel, du ønsker, og tryk så på ENTER.

Kapitelliste-Original mulighederne vises på venstre side af menuen.

5 Brug ▲ / ▼ til at markere et valg, og tryk så på ENTER for at bekræfte.

Play: Starter afspilning af det valgte kapitel.

Title: Flytter til kapitlets titelliste-original menu. (referer til venstre på denne side)

Delete: Sletter kapitlet. (side 50)

Combine: Kombinerer to kapitler til et. (side 51)

Playlist Add: Tilføjer kapitler til afspilningslisten. (side 49)

6 Tryk på RETURN (↵) gentagne gange for at forlade Kapitel Liste-Original menuen.

Bruge Titelliste-Playlist Menu

1 Tryk på DISC MENU/LIST gentagne gange for at vise menuen Titelliste-Playlist.

- Brug ▲ / ▼ knapperne for at vise den foregående/næste side, hvis der er mere end 6 titler.
- For at forlade Titelliste-Playlist, tryk på RETURN (↵).



2 For at se Titelliste-Playlist-valgene, skal du markere den titel, du ønsker, og tryk så på ENTER.

Titelliste-afspilningsliste-valgene vises på menuens venstre side.

3 Brug ▲ / ▼ til at markere en mulighed, og tryk så på ENTER for at bekræfte.

Play: Starter afspilning af den valgte titel.

Search

- **Chapter:** Flytter Kapitelliste-Playlist- menuen af titlen. (referer til højre på denne side)
- **Time:** Søgeretid for, hvornår du ønsker titlens startpunkt. (side 53)

Title Name: Redigerer titelnavnet. (side 51)

Delete: Sletter titlen fra Titelliste-Playlist menuen. (side 50)

Delete Part: Sletter en del af titlen. (side 50)

Dubbing: Kopierer titlen til et VHS-bånd.

4 Tryk på RETURN (↵) gentagne gange for at forlade Titelliste-Playlist menuen.

Tip

Tryk på DISPLAY for at vise mere detaljeret titel information for valgt titel.

Bruge Kapitelliste-Playlist Menu

1 Tryk på DISC MENU/LIST gentagne gange for at vise Title List-Playlist menuen.

2 Brug ▲ ▼ ◀ ▶ til at markere den titel, du ønsker, til at se Kapitelliste-Playlist menuen, og tryk så på ENTER.

Titelliste-Playlist valgene vises på menuens venstre side.

3 Brug ▲ / ▼ til at markere 'Search-Chapter' fra Titelliste-Playlist mulighederne, og tryk så på ENTER.

Kapitelliste-Playlist menuen vises på TV skærmen.



4 For at se Kapitelliste-Playlist mulighederne, skal du markere det kapitel, du ønsker, og tryk så på ENTER.

Kapitelliste-Playlist mulighederne vises på venstre side af menuen.

5 Brug ▲ / ▼ til at markere en mulighed, og tryk så på ENTER for at bekræfte.

Play: Starter afspilning af det valgte kapitel.

Title: Flytter Titelliste-Playlist menu af kapitlet. (referer til venstre på denne side)

Delete: Sletter kapitlet fra Kapitelliste-Playlist menuen. (side 50)

Move: Flytter et kapitel af Kapitelliste-Playlist menuen til en position på menuen. (side 52)

Combine: Kombinerer to kapitler i et. (side 51)

6 Tryk på RETURN (↵) gentagne gange for at forlade Kapitel List-Playlist menuen.

Bruge Titelliste menu

I Title List-visningen kan du afspille, navngive og slette titler.

Så snart en disk i video-mode er afsluttet, forandrer Title List-billedet sig, og det eneste du kan gøre er at vælge de titler, der skal afspilles.

1 Tryk på DISC MENU/LIST for at vise Title List.



2 Brug ▲ / ▼ for at vælge en titel og tryk på ENTER.

Title List-mulighederne vises i venstre side af Title List.

3 Brug ▲ / ▼ for at vælge en mulighed og tryk på ENTER for at bekræfte.

Play (afspil): Starter afspilning af den valgte titel.

Search

- **Chapter:** Flytter titlens kapitel menu.
- **Time:** Søgeretid for, hvornår du ønsker titlens startpunkt. (side 53)

Title Name (titelnavn): Redigerer titelnavnet (side 51).

Delete (slet): Sletter titlen på Title List.

Dubbing: Kopierer titlen til et VHS-bånd.

4 Tryk gentagne gange på RETURN (↵) for at komme ud af Title List.

Tip

Tryk på DISPLAY for at vise mere detaljeret titel information for valgt titel.

Sletning af en titel

Du kan slette titler optaget på disken, så længe den ikke er afsluttet.

⚠ Advarsel

- Hvis du sletter en titel på en DVD-R disk, forsvinder titlen fra Title List, men optagetiden forøges ikke.
- Når du sletter en titel på en DVD-RW disk, vil den optagetid, der er tilbage, kun forøges, hvis det er den sidste titel på disken.

1 Tryk på DISC MENU/LIST for at vise Title List.

2 Brug ▲ ▼ ◀ ▶ for at vælge en titel, du ønsker at slette og tryk på ENTER.

Title List-mulighederne vises i venstre side af Title List-menuen.

3 Brug ▲ / ▼ for at vælge 'Delete' og tryk på ENTER for at bekræfte.

Bekræftelsesmeddelelsen for sletning vises.

4 Anvend ◀ / ▶ for at vælge 'OK', og tryk derefter på ENTER.

Det valgte kapitel eller den valgte titel slettes. Når du har trykket på ENTER, vises den nye, opdaterede menu.

5 Gentag trin 2-4 for at slette yderligere titler på Title List.

6 Tryk gentagne gange på RETURN (↵) for at fjerne Title List.

Hvis disken allerede er afsluttet

skulle et skærmbillede som vist nedenfor fremkomme.



Bruge Titelliste menu

Titelliste er der, hvor du kan se alle de optagede titler, og hvor du kan slette titler og udføre andre ændringer til diskens originale indhold. Du kan også afspille titler direkte fra Titelliste menuen. Optageren skal være stoppet for at redigere vha. titelliste menuen.

1 Tryk på DISC MENU/LIST for at vise Titelliste menuen

- Brug **▲** / **▼** tasterne for at vise den foregående/næste side, hvis der er mere end 6 titler.
- For at forlade Titelliste menuen, tryk på RETURN ().



2 For at se Titelliste valgene, skal du markere den titel, du ønsker, og tryk så på ENTER.

Titelliste mulighederne vises på venstre side af menuen Title List.

3 Brug **▲** / **▼** til at markere en mulighed, og tryk så på ENTER for at bekræfte.

Play: Starter afspilning af den valgte titel, undtagen de skjulte kapitler.

Full Play: Starter afspilning af den valgte titel, inklusive de skjulte kapitler.

Search

- **Chapter:** Flytter Kapitelliste menuen af titlen. (referer til højre på denne side)
- **Time:** Søgetid for, hvornår du ønsker titlens startpunkt. (side 53)

Delete: Sletter titlen. (side 50)

Protect: Beskytter mod uforsætlig optagelse, redigering eller sletning af titlen. (side 52)

Edit: Vælger Edit options.

- **Title Name:** Redigerer titlens navn. (side 51)
- **Divide:** Deler en titel op i to titler.  (side 53)
- **Hide (Show):** Gemmer (eller viser) alle kapitler inden for titlen. (side 52)

Dubbing: Kopierer titlen til et VHS-bånd.

4 Tryk på RETURN () gentagne gange for at forlade Titelliste menu.



Tip

Tryk på DISPLAY for at vise mere detaljeret titelinformation for valgt titel.



Forsigtig 

Hvis du trykker på REC () , når Titelliste menuen vises, bliver den valgte titel slettet, hvorefter optagelse med overskrivning indledes. (Se side 54 for mere information.)

Bruge Kapitelliste-menuen

1 Tryk på DISC MENU/LIST for at vise Titelliste menu.

2 Brug **▲▼◀▶** til at markere titlen, du ønsker, for at se Kapitelliste-menuen, og tryk så på ENTER.

Titelliste mulighederne vises på venstre side af menuen.

3 Brug **▲** / **▼** til at markere 'Search-Chapter' fra Titelliste options tryk så på ENTER.

Kapitelliste-menuen vises på TV skærmen.



4 For at se Kapitelliste mulighederne, skal du vælge det kapitel, du ønsker, og tryk så på ENTER.

Kapitelliste mulighederne vises på venstre side af menuen.

5 Brug **▲** / **▼** til at markere en mulighed, og tryk så på ENTER for at bekræfte.

Play: Starter afspilning af det valgte kapitel.

Title: Flytter til Titelliste menu af kapitlet. (referer til venstre på denne side)

Combine: Kombinerer to kapitler i et. (side 51)

Hide (Show): Gemmer (eller viser) det valgte kapitel. (side 52)

6 Tryk på RETURN () gentagne gange for at forlade Kapitel List menu.

Når du redigerer i Original (Liste over diskens indhold), ændres diskens faktiske indhold. Hvis du for eksempel sletter en titel eller et kapitel fra Original-indhold (titel eller kapitel), så bliver denne titel eller dette kapitel slettet fra disken, og der frigøres ekstra optagetid. Når du derimod redigerer Playlist, ændrer du ikke diskens indhold. Når du for eksempel sletter en titel fra en Playlist, fortæller du bare optageren, at den ikke skal spille denne titel; der slettes rent faktisk ikke noget fra disken.

Titler, kapitler og dele **VR**

Titler i diskens Original-indhold består af et eller flere kapitler. Når du indsætter en titel i Playlist'en, vises også de kapitler, der hører under denne titel. Med andre ord opfører kapitler i Playlist'en sig nøjagtigt ligesom kapitlerne på en DVD-videodisk. Dele er afsnit af Original- eller Playlist-titler. Du kan tilføje eller slette dele fra Original- og Playlist-menuen. Ved tilføjelse af et kapitel eller en titel til Playlist'en oprettes der en ny titel bestående af et afsnit (dvs. et kapitel) af en Original titel. Sletning af en del fjerner en del af en titel fra Original- eller Playlist-menuen.

Advarsel

- Ved redigering vha. funktionerne Delete (slette), Add (tilføje) og Move (flytte), bliver start- og slutbilledet måske ikke helt i overensstemmelse med det indstillede start- og slutpunkt.
- Under afspilning fra Playlist'en kan der forekomme en kort pause mellem de redigerede steder. Dette er ikke en fejl.

Tilføjelse af kapitelmarkeringer

VR

+RW

+R

Du kan anbringe en kapitelmarkering hvor som helst i en Playlist- eller Original-titel under optagelse eller afspilning.

Når kapitlet er markeret, kan du bruge kapitelsøgnings-egenskaben, så vel som at slette, kombinere og flytte kapitler i Kapitelliste-Original eller Kapitelliste-Playlist menuen.

Du kan indsætte op til 999 kapitelmarkeringer i både Original- og Playlist.

Bemærk

Kapitelmarkeringer indsættes automatisk med bestemte intervaller. Du kan ændre dette interval i den indledende opsætningsmenu (Initial Setup) (se Automatisk kapitelmarkering (Auto Chapter) på side 25).

1 Afspil titlen (Original eller Playlist).

2 Tryk på **CHP. ADD** ved det punkt, hvor du ønsker at starte et nyt kapitel.

Et kapitelmarkeringsikon vises på tv-skærmen.

- Du kan også indsætte kapitelmarkeringer under optagelsen.

Ændring af titelbogmærker

VR

+RW

+R

Hver titel i Titellisten vises med et bogmærke i form af et billede, der er taget fra begyndelsen af den pågældende titel eller kapitel.

Hvis du foretrækker det, kan du vælge et andet stillbillede fra titlen.

1 Afspil titlen (Original eller Playlist).

2 Tryk på **THUMBNAIL** for at gøre det aktuelle billede på skærmen til det, der vises i Original- eller Playlist-menuen.

Det stillbillede, du vælger, vises både på Original- og Playlist-menuen.

Tip

Du kan også ændre titlens thumbnail billede på Kapitelliste-Original eller Kapitelliste-Playlist menuen. Vælg et kapitel på Kapitelliste-Original eller Kapitel List-Playlist menuen, og tryk så på THUMBNAIL. Thumbnail billedet af titlen, som inkluderer kapitlet, ændres.

Udarbejdelse af ny Playlist

Brug denne funktion til at tilføje en Original-titel eller et Original-kapitel til Playlist'en. Når du gør dette, lægges hele titlen på Playlist'en (du kan senere slette titler eller kapitler, du ikke behøver — se "Sletning af Original- eller Playlist-titel/kapitel" på side 50).

Titlen vises på Playlist'en i sin helhed med kapitelmarkeringer som på Original. Hvis du imidlertid senere tilføjer flere kapitelmarkeringer til Original'en, kopieres disse ikke automatisk til Playlist-titlen.

Du kan tilføje op til 999 kapitler på en disk. Hvis du kun ønsker at tilføje et kapitel fra en titel, se "Tilføjelse af en titel/et kapitel til Playlist" på denne side.

1 Tryk på DISC MENU/LIST gentagne gange for at vise Titelliste-Original menu.

Hvis du ønsker at vise Kapitelliste-Original menuen, skal du referere til "Bruge Kapitelliste-Original menu" på side 44.

2 Vælg en titel eller et kapitel på Original-menuen, der skal sættes på Playlist'en, og tryk på ENTER.

Original-mulighederne (titel eller kapitel) vises i venstre side af Original-menuen.

3 Brug ▲ / ▼ til at vælge 'Playlist' blandt Original-mulighederne og tryk på ENTER.

4 Vælg 'New Playlist' (ny playlist), og tryk på ENTER.

Den nye titel vises på den opdaterede Playlist. Alle titlens kapitler føjes til Playlist'en.



Tilføjelse af en endnu en titel/ yderligere kapitler til Playlist'en

Du kan tilføje en Original-titel eller -kapitel til en Playlist-titel, selv om den/det allerede er registreret.

1 Tryk på DISC MENU/LIST gentagne gange for at vise Titelliste-Original menu.

Hvis du ønsker at vise Kapitelliste-Original menuen, skal du referere til "Bruge Kapitelliste-Original" på side 44.

2 Vælg en Original-titel eller -kapitel, der skal indsættes på Playlist'en, og tryk på ENTER.

Mulighederne på Original-menuen vises i venstre side af skærmen.

3 Brug ▲ / ▼ til at vælge 'Playlist Add' blandt mulighederne på Original-menuen, og tryk på ENTER.

4 Vælg en Titelliste-Playlist, som allerede er registreret, til at indsætte en titel eller et kapitel, og tryk så på ENTER.

Titlen eller kapitlet vises på den opdaterede Playlist-menu.



5 Gentag trin 1-4 for at tilføje endnu en titel eller et kapitel til Playlist'en.

6 Tryk på RETURN (↵) for at forlade, eller DISC MENU/LIST for at gå tilbage til Titellisten-Original menu.

Sletning af Titel/Kapitel

Når du sletter en titel eller et kapitel fra Playlist-menuen på DVD-RW-diske formaterede i VR-mode, fjerner du kun titlen eller kapitlet fra playlisten. Titlen eller kapitlet forbliver i Original-menuen.

Hvis du vælger at slette en titel eller et kapitel fra Titel- eller Kapitel-menuen, fjernes titlen eller kapitlet fra disken, og den resterende tid tilgængelig for optagelse forøges. Titler eller kapitler, der slettes fra Original-menuen fjernes også fra playlisten.

N Bemærk

Det er ikke altid muligt at slette kapitler, der er under 3 sekunder.

1 På titellisten eller Kapitelliste-menuen, brug **▲ ▼ ◀ ▶** til at markere et kapitel eller en titel, du ønsker, for at slette, og tryk så på **ENTER**. Mulighederne vises på venstre side af skærmen.

2 Vælg 'Delete'-muligheden på menuen.

f.eks. hvis du vælger "Delete" på Titelliste-Original menuen.

3 Tryk på **ENTER** for at bekræfte. Meddelelse om bekræftelse af sletningen vises.

4 Brug **◀ / ▶** for at vælge 'OK' og tryk på **ENTER**. Det/den valgte kapitel/titel slettes. Når du har trykket på **ENTER**, vises den nye, opdaterede menu.

5 Gentag trin 1 - 4 for at fortsætte med at slette på menuen.

6 Tryk gentagne gange på **RETURN (↵)** for at komme ud af menuen.

N Bemærk

- Ved DVD+RW-optagelse bliver den slettede titels navn ændret til "Deleted Title" ("Slettet titel").
- Hvis der er mere end to slettede titler, bliver de sammenlagt til en.

Sletning af en del

Du kan slette en del, som du ønsker fjernet fra titlen.

1 Tryk på **DISC MENU/LIST** gentagne gange for at vise **Titelliste-Original** eller **Titelliste-Playlist** menuen.

2 Brug **▲ ▼ ◀ ▶** for at vælge en titel, du ønsker at slette, og tryk på **ENTER**. Valgmulighederne vises i venstre side af menuen.

3 Vælg 'Delete Part' (slet del) på menuen.

f.eks. hvis du vælger "Delete Part" på Titelliste-Original menuen.

4 Tryk på **ENTER**. Title Edit-menuen (Delete Part) vises på tv-skærmen. 'Start Point'-ikonet lyser op.



5 Afspilning går i gang - brug pause/step-knappen, søgning og slowmotion for at finde startpunktet.

6 Tryk på **ENTER** i startpunktet af det afsnit, du ønsker at slette. 'End Point'-ikonet lyser op. Delen vises på statusbjælken.

7 Brug pause trin, søg, spring over og slow-motion til at finde slutpunktet.

8 Tryk på **ENTER** i slutpunktet af det afsnit, du ønsker at slette. Du kan annullere det valgte punkt: Brug **▲ / ▼** for at vælge 'Cancel'-ikonet (Annuller) og tryk på **ENTER**.

9 Hvis du er færdig med at redigere, vælg 'Done'-ikonet (Færdig) og tryk på **ENTER**. Meddelelse om bekræftelse af sletningen vises.

10 Brug **◀ / ▶** til at markere 'OK' tryk så på **ENTER**. Den valgte del slettes fra titlen og Title List-Original eller Titelliste-Playlist menuen vises.

11 Når redigeringen er færdig, trykkes på **RETURN (↵)**.

Navngivelse af en titel

Du kan døbe titler uafhængigt. Navne kan fylde op til 32 karakterer.

1 På titellisten menu bruges **▲ ▼ ◀ ▶** til at vælge titlen, du vil døbe, og tryk så på **ENTER**. Mulighederne vises på venstre side af menuen.

2 Brug **▲/▼** for at vælge 'Title Name'-muligheden (titelnavn) og tryk på **ENTER**. f.eks. hvis du vælger "Title Name" på Titelliste-Original menuen.



3 Indtast et navn til titlen. Brug **▲ ▼ ◀ ▶** for at vælge en karakter og tryk på **ENTER** for at bekræfte valget. Se trin 3 som vist på side 19 (Omdøbning af stationer).

4 Vælg OK, tryk på **ENTER** for at fastholde navnet og vend tilbage til den foregående skærmmenu.

5 Tryk gentagne gange på **RETURN** (↵) for at komme ud af menuen.

N Bemærk

- Navne kan indeholde op til 32 karakterer.
- For diske, der er formateret på en anden DVD-optager, er udvalget af karakterer begrænset.
- Ved DVD-R-, DVD+R- eller DVD+RW-optagelse vises det indtastede navn først på dvd-afspilleren, når disken er blevet afsluttet.

Sammenlægning af to afsnit

Brug denne funktion til at sammenlægge to Playlist- eller Original-kapitler, der ligger i forlængelse af hinanden.

N Bemærk

ne funktion findes ikke, hvis titlen kun indeholder ét kapitel.

1 På Kapitelliste-menuen, skal du markere det andet kapitel af de to kapitler, du vil kombinere, og tryk så på **ENTER**.

Kapitelliste mulighederne vises på venstre side af menuen.

2 Brug **▲ / ▼** for at vælge 'Combine' (sammenlægge).

Sammenlægningsindikatoren vises mellem de to kapitler, du ønsker at sammenlægge.

f.eks. hvis du vælger "Combine" på Kapitelliste-Original menuen.



3 Tryk på **ENTER** for at bekræfte.

Når du har trykket på **ENTER**, vises den nye, opdaterede menu.

4 Gentag trin 1 - 3 for at fortsætte med at kombinere fra menuen.

5 Tryk gentagne gange på **RETURN** (↵) for at komme ud af menuen.

N Bemærk

Denne funktion kan ikke fungere under nedenstående forhold.

- Hvis titlen kun indeholder et kapitel.
- Hvis der er oprettet to kapitler ved at slette en del af en original titel.
- Hvis to kapitler er oprettet på basis af forskellige titler.
- Hvis der er oprettet to kapitler ved at flytte en rækkefølge fra en original titel.

Flytning af et kapitel på Playlist

Brug denne funktion til at omgruppere afspilningsrækkefølgen for Playlist kapitlerne på Titellisten-Playlist menu.

1 Tryk på DISC MENU/LIST gentagne gange for at vise Title List-Playlist menu.

For at vise Kapitelliste-Playlist menu, referer til "Brug Kapitelliste-Playlist" på side 45.

Bemærk

Denne funktion findes ikke, hvis der kun er ét kapitel.

2 Vælg et kapitel fra Kapitelliste-Playlist menuen.

3 Tryk på ENTER.

Kapitelliste-Playlist mulighederne vises på venstre side af menuen.

4 Brug ▲ / ▼ for at vælge 'Move' (flyt) i Playlist-mulighederne og tryk på ENTER.



5 Brug ▲▼◀▶ for at vælge det sted, hvor du ønsker at flytte kapitlet hen, og tryk på ENTER.

Når du har trykket på ENTER, vises den nye, opdaterede menu.

6 Gentag trin 2 - 5 for at fortsætte med at flytte fra menuen.

7 Tryk gentagne gange på RETURN (↵) for at komme ud af menuen.

Beskyt en titel

Brug denne funktion til at beskytte uforsættlig optagelse, redigering eller sletning af titlen.

1 Tryk på DISC MENU/LIST for at vise Titelliste menu.

2 Brug ▲▼◀▶ til at markere en titel, du ønsker at beskytte, og tryk så på ENTER.

Mulighederne vises på venstre side af skærmen.

3 Vælg 'Protect' muligheden i mulighederne.

f.eks. hvis du vælger "Protect" på Titelliste menuen. (DVD+RW/+R)



4 Tryk på ENTER for at bekræfte.

Låsemærket vil vises på titlens thumbnail.

Tip

Hvis du vælger en titel, som allerede er blevet beskyttet på titellisten menu, kan du fjerne beskyttelsen ved at markere "Unprotect" fra titellisten menu mulighederne. Når du har gjort dette, kan du redigere og slette titlen.

Gem Titel/Kapitel

Brug denne funktion til at gemme Titel/Kapitel på titellisten eller Kapitelliste-menuen.

1 På titellisten eller Kapitelliste-menuen, brug ▲▼◀▶ til at markere en titel eller kapitel, du ønsker at gemme, og tryk så på ENTER.

Mulighederne vises på venstre side af skærmen.

2 Marker 'Hide' muligheden i valgene

f.eks. hvis du vælger "Hide" på Titelliste menuen.



3 Tryk på ENTER for at bekræfte.

Titlens thumbnail vil være mat.

Tip

Hvis du vælger en titel, som allerede er mat på Titelliste menuen, kan du 'vise' den ved at markere "Show" fra titellisten menu muligheder. Når du har gjort dette, kan du se titlen.

Del en titel op i to

Brug denne kommando til at splitte en titel op i to nye titler.

1 På titellisten menu, vælg en titel, du vil dele, og tryk så på ENTER.

Menu mulighederne vises på venstre side af skærmen.

2 Marker 'Edit-Divide' fra titelliste-menu valgene.

3 Tryk på ENTER, når 'Divide' valget fremhæves. Titelredigerings/opdelings-menuen (Title Edit-Divide menu) vises og går i STOP-mode.



4 Brug pause, søg, skip og slowmotion for at finde stedet, hvor du vil dele titlen.

5 Når "Divide" ("Del") bliver markeret, så tryk på ENTER ud for stedet, hvor titlen skal deles.

Du kan slette delingspunktet og forlade Titelredigerings/opdelings-menuen (Title Edit-Divide menu) ved at bruge ▲ / ▼ til at vælge "Cancel" ("Annuller"). Tryk derefter på ENTER. Delingspunktet slettes.

6 Vælg "Done" ("Afslut"), og tryk ENTER for at fiksere delingspunktet.

Titlen deles i to nye titler. Det kan tage op til fire minutter at færdiggøre delingen.

Tidssøgning

Du kan vælge titlens startpunkt.

1 Brug ◀ / ▶ / ▲ / ▼ for at vælge en titel på menuen Titelliste og tryk så på ENTER.

Valgmulighederne vises i venstre side i menuen.

2 Vælg valgmuligheden Time og tryk så på ENTER.

Eksempel: Titelliste (DVD-VR).



Menuen Time Search vises på TV-skærmen.

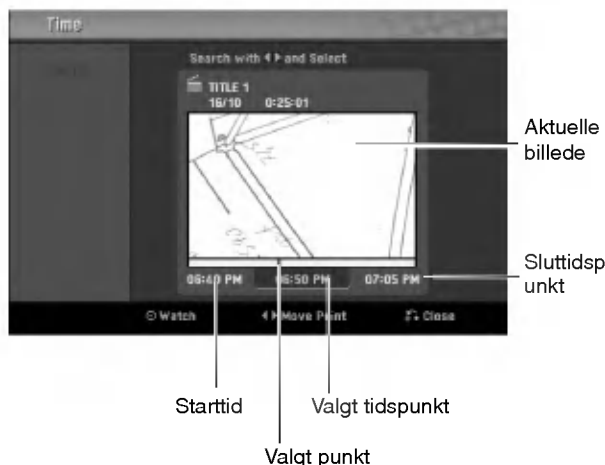

3 Brug ◀ / ▶ for at finde det punkt, hvor du ønsker at starte.

Punktet øges med 1 minut pr. trin.

Hvis du trykker på ◀ / ▶ og holder den nedtrykket, så øges punktet med 5 minutter pr. trin.

4 Tryk på ENTER for at starte ved det valgte punkt.

Overskriv optagelse

For at overskrive en ny videooptagelse til en tidligere optaget titel, skal du følge disse trin. Denne egenskab er ikke til rådighed DVD+R, som altid optager på diskens slutning.

1 Vælg den indlæsningskilde, du vil optage (kanal, AV1-3, DV).

2 Tryk på DISC MENU/LIST for at vise titellisten menu.



3 Brug ▲▼◀▶ til at markere en titel, du vil overskrive.

4 Tryk på REC(●) for at starte overskrivningsoptagelse.

Overskrivnings-optagelser startes fra titlens start punkt.

5 Tryk på STOP (■) for at stoppe overskrivnings-optagelsen.

Den ny titel er oprettet og opdateret menu vises.

N Bemærkninger

- Denne funktion er ikke tilgængelig med en beskyttet titel.
- Hvis overskrivningen overskrider længden af den pågældende titel, bliver den næste titel overskrevet. Dog stoppes overskrivningen dér, hvor den næste titel begynder, hvis denne er beskyttet.
- Hvis den valgte titels længde er under 10 sekunder, bliver den næste titel overskrevet. Dog stoppes overskrivningen, hvis den næste titel er beskyttet.

Se titelliste menu vist på andre DVD optagere eller afspillere

Du kan se Titellisten på en anden dvd-afspiller, såfremt denne kan afspille DVD+RW- eller DVD+R-diske.

1 Isæt DVD+R eller DVD+RW disk, der er optaget.

2 Tryk på TITLE.
Titelliste menuen vil vises som nedenfor.

T Tip

Du kan fjerne titelliste-menuen ved at trykke på STOP (■).



3 For at afspille en titel, skal du markere den titel, du ønsker, og tryk så på ENTER eller ► (PLAY).

Afspille dine optagelser på andre DVD afspillere (færdiggøre en disk)

De fleste almindelige dvd-afspillere kan afspille afsluttede diske optaget i video-mode, afsluttede DVD+R-diske eller DVD+RW-diske. Et lille antal afspillere kan også afspille DVD-RW diske, der er optaget i VR måde, færdiggjorte eller ej. Kontroller manualen, som er sendt med den anden afspiller, for at checke hvilken slags diske, den vil afspille.

Færdiggørelsen 'ordner' optagelserne, så disken kan afspilles på en normal DVD afspiller eller computer udstyret med et passende DVD-ROM drev. Færdiggørelsen af en disk i videomåde opretter en menu-skærm til at navigere disken. Man kommer ind på denne ved at trykke på DISC MENU/LIST eller TITLE.

For færdiggørelse af en disk, referer til "Disc Finalize" på side 26.

N Bemærkninger

- Uafsluttede DVD+RW-diske kan afspilles på almindelige dvd-afspillere.
- Redigeret indhold kan kun afspilles på almindelige dvd-afspillere, når disken er blevet afsluttet.
- Redigeret indhold kan ikke afspilles på almindelige dvd-afspillere. (Skjul, sammenlægning af kapitler, kapitlemarkering etc.)

sprogkoder

Brug denne liste ved indtastning af dit ønskede sprog for følgende startindstillinger: Diskaudio, diskundertekst, diskmenu.

Sprog	kode	Sprog	kode	Sprog	kode	Sprog	kode
Abkhazisk	6566	Fiji	7074	Lingala	7678	Singalesisk	8373
Afar	6565	Finsk	7073	Litauisk	7684	Slovakisk	8375
Afrikaans	6570	Fransk	7082	Makedonsk	7775	Slovensk	8376
Albansk	8381	Frisisk	7089	Malagarisk	7771	Somalisk	8379
Ameharic	6577	Galisisk	7176	Malajisk	7783	Spansk	6983
Arabisk	6582	Georgisk	7565	Malayalam	7776	Sudanesisk	8385
Armensk	7289	Tysk	6869	Maltesisk	7784	Swahili	8387
Assamesisk	6583	Græsk	6976	Maori	7773	Svensk	8386
Aymara	6588	Grønlandsk	7576	Marathi	7782	Tagalog	8476
Azerbajjansk	6590	Guaransk	7178	Moldavisk	7779	Tajik	8471
Bashkir	6665	Gujarati	7185	Mongolsk	7778	Tamilsk	8465
Baskisk	6985	Hausa	7265	Nauru	7865	Tatar	8484
Bengali; Bangla	6678	Hebræisk	7387	Nepalesisk	7869	Telugu	8469
Bhutansk	6890	Hindi	7273	Norsk	7879	Thailandsk	8472
Bihari	6672	Ungarsk	7285	Oriya	7982	Tibetansk	6679
Breton	6682	Islandsk	7383	Panjabi	8065	Tigrinya	8473
Bulgarsk	6671	Indonesisk	7378	Pashto, Pushto	8083	Tonga	8479
Burmesisk	7789	Interlingua	7365	Persisk	7065	Tyrkisk	8482
Hviderussisk	6669	Irsk	7165	Polsk	8076	Turkmensk	8475
Cambodiansk	7577	Italiensk	7384	Portugisisk	8084	Twí	8487
Catalansk	6765	Japansk	7465	Quechua	8185	Ukrainsk	8575
Kinesisk	9072	Javanesisk	7487	Rhaeto-Romansk	8277	Urdu	8582
Korsikansk	6779	Kannada	7578	Rumænsk	8279	Uzbekisk	8590
Kroatisk	7282	Kashmirisk	7583	Russisk	8285	Vietnamesisk	8673
Tjekkisk	6783	Kazakh	7575	Samoisk	8377	Volapyk	8679
Dansk	6865	Kirghisisk	7589	Sanskrit	8365	Walisisk	6789
Hollandsk	7876	Koreansk	7579	Skotsk Gælisk	7168	Wolof	8779
Engelsk	6978	Kurdisk	7585	Serbisk	8382	Xhosa	8872
Esperanto	6979	Laotisk	7679	Serbokroatisk	8372	Yiddish	7473
Estisk	6984	Latinsk	7665	Shona	8378	Yoruba	8979
Færøsk	7079	Lettisk	7686	Sindhi	8368	Zulu	9085

landekoder

Vælg en områdekode fra denne liste.

Område	Kode	Område	Kode	Område	Kode	Område	Kode
Afghanistan	AF	Etiopien	ET	Malaysia	MY	Saudi-Arabien	SA
Argentina	AR	Fiji	FJ	Maldives	MV	Senegal	SN
Australien	AU	Finland	FI	Mexico	MX	Singapore	SG
Østrig	AT	Frankrig	FR	Monaco	MC	Slovakiet	SK
Belgien	BE	Tyskland	DE	Mongoliet	MN	Slovenien	SI
Bhutan	BT	Storbritannien	GB	Marokko	MA	Sydafrika	ZA
Bolivia	BO	Grækenland	GR	Nepal	NP	Sydkorea	KR
Brasilien	BR	Grønland	GL	Nederlandene	NL	Spanien	ES
Cambodia	KH	Heard- og McDonald- øerne	HM	De Nederlandske Antiller	AN	Sri Lanka	LK
Canada	CA	Ungarn	HU	New Zealand	NZ	Sverige	SE
Chile	CL	Indien	IN	Nigeria	NG	Schweiz	CH
Kina	CN	Indonesien	ID	Norge	NO	Thailand	TH
Colombia	CO	Israel	IL	Oman	OM	Tyrkiet	TR
Congo	CG	Italien	IT	Pakistan	PK	Uganda	UG
Costa Rica	CR	Jamaica	JM	Panama	PA	Ukraine	UA
Kroatien	HR	Japan	JP	Paraguay	PY	Amerikas Forenede Stater (USA)	US
Den Tjekkiske Republik	CZ	Kenya	KE	Philippinerne	PH	Uruguay	UY
Danmark	DK	Kuwait	KW	Polen	PL	Uzbekistan	UZ
Ecuador	EC	Libyen	LY	Portugal	PT	Vietnam	VN
Ægypten	EG	Luxembourg	LU	Rumænien	RO	Zimbabwe	ZW
El Salvador	SV			Den Russiske Føderation	RU		

Med fjernbetjeningen kan du regulere LG tv-apparatets lydstyrke, aktivere tænd/sluk-knappen og betjene det tilsluttede eksterne udstyr.

Du kan betjene dit tv ved hjælp af nedenstående knapper.

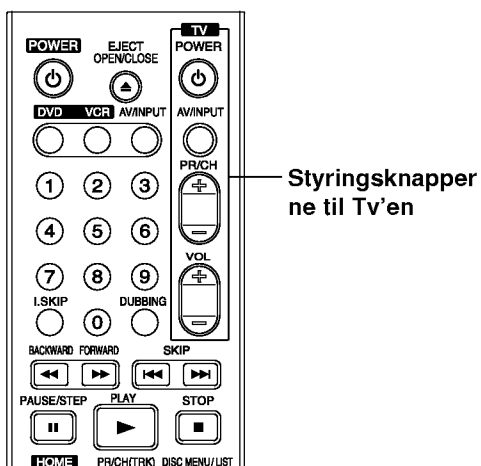

Ved at trykke på	Kan du
POWER	Tænde og slukke for tv'et.
AV/INPUT	Skifte mellem tv-apparatet og andet eksternt udstyr.
PR/CH +/-	Skanne gennem de kanaler, der er lagret i hukommelsen
VOL +/-	Regulere tv'ets lydstyrke.

Betjening af andre tv-apparater med fjernbetjeningen

Du kan også regulere lydstyrken på andre tv-apparater end LG og aktivere deres tænd/sluk-knap. Det samme gælder for eksternt udstyr. Hvis dit tv-apparat figurerer på nedenstående liste, skal du indtaste producentkoden.

1. Mens du holder TV POWER-knappen nede, skal du trykke på de numeriske knapper for at vælge dit tv-apparats producentkode (se skemaet nedenfor).
2. Slip TV POWER-knappen.

Kodenumre for tv-apparater, der kan betjenes

Hvis listen indeholder mere end ét kodenummer, så prøv at indtaste dem et ad gangen, indtil du finder det, der passer til dit tv-apparat.

Producent	Kodenummer
LG / GoldStar	1 (Standard), 2
Zenith	1, 3, 4
Samsung	6, 7
Sony	8, 9
Hitachi	4

Bemærk

- Alt afhængig af hvilket tv-apparat du har, er det muligt at nogle af eller alle knapperne på apparatet ikke fungerer, selv efter at du har indtastet den rigtige producentkode.
- Hvis du indtaster et nyt kodenummer, slettes det tidligere indtastede kodenummer.
- Når du skifter batterier i fjernbetjeningen, kan det indtastede kodenummer blive erstattet af standardindstillinger. Indtast det rigtige kodenummer igen.

Hvis der opstår problemer, anbefales det at gennemgå nedenstående liste, inden serviceværksted kontaktes.

Symptom	Årsag	Løsning
Ingen strøm.	<ul style="list-style-type: none"> • Netledningen er ikke tilsluttet. 	<ul style="list-style-type: none"> • Sæt netledningen rigtigt i stikkontakten.
Intet billede.	<ul style="list-style-type: none"> • Tv'et er ikke indstillet til at modtage optagerens udgangssignal. 	<ul style="list-style-type: none"> • Vælg den korrekte video input-mode på tv-apparatet, så billedet fra optageren vises på tv-skærmen.
	<ul style="list-style-type: none"> • Videokablet er ikke korrekt tilsluttet. 	<ul style="list-style-type: none"> • Tilslut videokablet korrekt.
	<ul style="list-style-type: none"> • Det tilsluttede tv-apparat er slukket. 	<ul style="list-style-type: none"> • Tænd for tv-apparatet.
Ingen lyd.	<ul style="list-style-type: none"> • Udstyret, der er tilsluttet med audio-kablet, er ikke indstillet til at modtage optagerens udgangssignal. 	<ul style="list-style-type: none"> • Vælg den rigtige input-mode på audio receiveren, så du kan høre lyden fra optageren.
	<ul style="list-style-type: none"> • Audio-kablerne er ikke korrekt tilsluttet. 	<ul style="list-style-type: none"> • Tilslut audio-kablet korrekt.
	<ul style="list-style-type: none"> • Strømmen til udstyret, der er tilsluttet med audio-kablet, er afbrudt. 	<ul style="list-style-type: none"> • Tænd for udstyret, der er tilsluttet ved hjælp af audio-kablet.
	<ul style="list-style-type: none"> • Audio-tilslutningskablet er beskadiget. 	<ul style="list-style-type: none"> • Sæt en ny i.
Afspilningsbilledet er dårligt.	<ul style="list-style-type: none"> • Disken er snavset. 	<ul style="list-style-type: none"> • Rens disken.
Optageren begynder ikke at afspille.	<ul style="list-style-type: none"> • Der er ikke sat en disk i. 	<ul style="list-style-type: none"> • Sæt en disk i. (Tjek om diskindikatoren på displayet er tændt).
	<ul style="list-style-type: none"> • En disk, der ikke kan afspilles, er sat i. 	<ul style="list-style-type: none"> • Sæt en disk i, der kan afspilles. (Tjek disktypen, farvesystemet og regionkoden).
	<ul style="list-style-type: none"> • Disken er vendt forkert. 	<ul style="list-style-type: none"> • Sæt disken i med den indspillede side nedad.
	<ul style="list-style-type: none"> • Disken er ikke sat i inden for afmærkningen. 	<ul style="list-style-type: none"> • Læg disken korrekt i diskskuffen inden for afmærkningen.
	<ul style="list-style-type: none"> • Disken er snavset. 	<ul style="list-style-type: none"> • Rens disken.
	<ul style="list-style-type: none"> • Klassifikationsniveauet er aktivt. 	<ul style="list-style-type: none"> • Annuller klassifikationsfunktionen eller lav klassifikationsniveauet om.
Billedet fra det eksterne udstyr er forvrænget.	<ul style="list-style-type: none"> • Video-signalet fra det eksterne udstyr er beskyttet mod kopiering. 	<ul style="list-style-type: none"> • Du kan ikke tilslutte via denne optager. Tilslut udstyret direkte til tv-apparatet.
Nogle kanaler springes over, når du bruger ▲ / ▼.	<ul style="list-style-type: none"> • Kanalerne er ikke lagret i optageren. 	<ul style="list-style-type: none"> • Genopret kanaler. Se "Programredigering" på side 18-19.
Billed- eller lydgen-givelseskanalen er svag eller mangler helt.	<ul style="list-style-type: none"> • Antenne eller kabler er løse. 	<ul style="list-style-type: none"> • Fastgør tilslutninger eller udskift kabel.
Videokamera-billede vises.	<ul style="list-style-type: none"> • Videokameraet er ikke tændt. 	<ul style="list-style-type: none"> • Tænd for videokameraet og brug det korrekt.
Videokamera-billede via A/V indgang eller DV IN til optageren vises ikke på tv-skærmen.	<ul style="list-style-type: none"> • DVD-optagerens INPUT SELECT er ikke korrekt. 	<ul style="list-style-type: none"> • Brug AV/INPUT for at vælge indgang (AV1, AV2, AV3, DV, etc.).

Symptom	Årsag	Løsning
Det er ikke muligt at afspille en disk optaget på denne optager på en anden afspiller.	• Disken blev optaget i Video-mode.	• Afslut disken (side 26).
	• Nogle afspillere vil end ikke afspille en afsluttet disk, der er optaget i video-mode.	• Ingen løsning.
	• Disken var optaget i VR-mode,	• Den anden afspiller skal være RW-kompatibel, for at den kan afspilles.
	• Diske, hvorpå der er optaget materiale, der kun tillader kopiering én gang, kan ikke afspilles på andre afspillere.	• Ingen løsning.
Det er ikke muligt at optage, eller optagelse giver ikke et godt resultat.	• Den resterende frie plads på disken er ikke tilstrækkelig.	• Brug en anden disk.
	• Kilden, som du forsøger at optage fra, er beskyttet mod kopiering.	• Du kan ikke optage kilden.
	• Når du indstiller optagekanalen, er kanalen tunet ind på tv-apparatets egen tuner.	• Vælg kanal på optagerens indbyggede tv-tuner.
	• Når du optager på en disk i video-mode, kan du ikke optage programmer, der kun tillader kopiering én gang.	• Brug en disk, der er formateret i VR-mode, til materiale hvor kopiering kun er mulig én gang.
Timer-optagelse er ikke muligt.	• Uret i optageren er ikke korrekt indstillet.	• Indstil uret korrekt. Se "Automatisk urindstilling" eller "Manuel urindstilling" på side 20.
	• Timer er ikke programmeret korrekt.	• Omprogrammer timer. Se "Timer-optagelse" på side 40-41.
	• Indikatorlys for timer-optagelse tænder ikke, efter at timeren er programmeret.	• Omprogrammer timer.
Stereo Audio Record (optagelse i stereo)-funktion og/eller Playback-funktion findes ikke.	• Tv-apparatet fungerer ikke sammen med stereo.	• Ingen løsning.
	• Det transmitterede program er ikke i stereo.	• Ingen løsning.
	• Optagerens A/V Out jack-stik er ikke tilsluttet tv-apparatets A/V In jack-stik.	• Tilslut A/V. Stereo er kun mulig via A/V udgang fra optager.
	• Optagerens Audio/Video Out er ikke indstillet til fremvisning på tv'et.	• Vælg AUX eller A/V-kilde som tv-indgang.
	• Optagerens tv-lydkanal er indstillet til mono.	• Indstil tv'ets lydkanal-mode til stereo. Se side 38.
Fjernbetjeningen fungerer ikke korrekt.	• Fjernbetjeningen er ikke rettet mod fjernbetjeningssensoren på optageren.	• Ret fjernbetjeningen mod fjernbetjeningssensoren på optageren.
	• Fjernbetjeningen befinder sig for langt fra optageren.	• Brug fjernbetjeningen inden for en afstand af 7 m.
	• En forhindring befinder sig mellem fjernbetjeningen og optageren.	• Fjern forhindringen.
	• Batterierne i fjernbetjeningen er "flade".	• Skift batterierne.

Fugtkondensation

Fugtkondensation kan forekomme:	På steder hvor fugtkondensation kan forekomme:
<ul style="list-style-type: none"> • Når optageren flyttes fra et koldt sted til et varmt sted. • I ekstremt fugtige omgivelser. 	<ul style="list-style-type: none"> • Sørg for, at optageren altid er tilsluttet en stikkontakt med vekselstrøm, og er tændt. Dette modvirker kondensation. • I tilfælde af kondensation ventes nogle få timer, så DVD-optageren kan tørre, inden den tages i brug.

Generelt

Krav til strømforsyning	AC 200-240V, 50/60 Hz
Strømforbrug	27W
Mål (ca.)	430 X 78,5 X 310 mm (w x h x d)
Vægt (ca.)	5,2 kg
Driftstemperatur	5°C til 35°C
Luftfugtighed	5 % til 90 %
Tv-system	PAL B/G, PAL I/I, SECAM D/K farvesystem
Optageformat	PAL

System

Laser	Semiconductor laser, bølgelængde 650 nm
Videohovedsystem	Dobbelt azimut, 4 hoveder, helical skanning
Signalsystem	PAL

Optagelse

Optage-format	DVD-VideoRecording, DVD-VIDEO
Brændbare diske	DVD-ReWritable, DVD-brændbare, DVD+ReWritable, DVD+Recordable
Optagelsestid	ca. 1 time 20 minutter (XP måde), 2 timer (SP måde), 4 timer (LP måde), 6 timer (EP måde)
Video-optageformat	
Sampling-frekvens	27MHz
Kompressionsformat	MPEG 2
Audio optageformat	
Sampling-frekvens	48kHz
Kompressionsformat	Dolby Digital

Playback-funktion

Frekvensrespons	DVD (PCM 48 kHz): 8 Hz til 22 kHz, CD: 8 Hz til 20 kHz DVD (PCM 96 kHz): 8 Hz til 44 kHz
Signal-støj forhold	Mere end 100 dB (AUDIO OUT forbindelse)
Harmonisk forvrængning	Mindre end 0,008% (AUDIO OUT forbindelse)
Dynamikområde	Mere end 95 dB (AUDIO OUT forbindelse)

Indgange

AERIAL IN	Antenne indgang, 75 ohm
VIDEO IN	1,0 Vp-p 75 ohm, synk. negativ, RCA jack-stik x 1 / SCART x 2
AUDIO IN	0 dBm mere end 47 kohm, RCA jack-stik (L, R) x 1 / SCART x 2
DV IN	4 ben (IEEE 1394 standard)
S-VIDEO IN	(Y) 1,0 V (p-p), 75 Ω, negativ synk, Mini DIN 4-ben x 1 (C) 0,3 V (p-p) 75 Ω

Udgange

S-VIDEO OUT	(Y) 1,0 V (p-p), 75 Ω, negativ synk, Mini DIN 4-ben x 1 (C) 0,3 V (p-p) 75 Ω
COMPONENT VIDEO OUT	(Y) 1,0 V (p-p), 75 Ω, negativ synk, RCA jack-stik x 1 (Pb)/(Pr) 0,7 V (p-p), 75 Ω, RCA jack-stik x 2
Audio-udgang (digital audio)	0,5 V (p-p), 75 Ω, RCA jack-stik x 1
Audio-udgang (optisk udgang)	3 V (p-p), 75 Ω, optisk forbindelse x 1
Audio-udgang (analog audio)	2,0 Vrms (1 KHz, 0 dB), 600 Ω, RCA jack-stik (L, R) x 1 / SCART

- Konstruktion og tekniske specifikationer kan ændres uden forudgående varsel.
- Produceret på licens fra Dolby Laboratories. "Dolby", "Pro Logic" og det dobbelte D er varemærker tilhørende Dolby Laboratories.
- DTS og DTS Digital Out er registrerede varemærker tilhørende Digital Theater Systems, Inc.

