



website:<http://www.lg.ca>

LSC27950ST

SXS REFRIGERATOR

User's Guide

Please read this guide thoroughly before operating and keep it handy for reference at all times.

SXS REFRIGERATEUR

Manuel d'utilisation

Prière de lire attentivement le présent manuel avant d'utiliser le réfrigérateur.
Conserver à portée de main pour pouvoir le consulter à tout moment.

FRIGORÍFICO SXS

Guía de usuario

Lea detenidamente estas instrucciones antes utilizar el frigorífico y guárdelas como referencia para el futuro.

Table des matières

Introduction	Enregistrement	33
	Instructions de sécurité importantes	33
	Identification des composants	34
Installation	Où l'installer	35
	Extraction de la porte	37
	Comment replacer de la porte	38
	Installation d'approvisionnement en eau	38
	Ajustement de la taille	39
Fonctionnement	Démarrage	40
	Réglage des températures et des fonctions	40
	Etagère	46
	Casier à œufs (Sur certains modèles uniquement)	46
	Porte-bouteilles (Sur certains modèles uniquement)	47
	Contrôle de l'humidité dans le bac à légumes	47
	Désodoriseur (Sur certains modèles uniquement)	48
	Casier à température OptiFresh	49
	OptiFresh (Sur certains modèles uniquement)	49
Conseils pour le stockage des aliments	Rangement des aliments	50
	Stockage des aliments	51
Entretien et maintenance	Comment démonter les composants	52
	Information générale	55
	Nettoyage	55
	Dépannage	56

Enregistrement

Les numéros de modèle et de série se trouvent à l'intérieur ou à l'arrière du compartiment réfrigérateur de l'unité. Ces numéros ne concernent que cette unité et ne se trouvent pas sur d'autres appareils. Vous pouvez noter ici les informations nécessaires et conserver ce manuel comme un enregistrement permanent de votre achat. Agrafez votre reçu ici.

Date d'achat : _____
 Nom du vendeur : _____
 Adresse du vendeur : _____
 Numéro de téléphone du vendeur : _____
 Modèle N° : _____
 Numéro de série : _____

Instructions de sécurité importantes

Avant d'être utilisé, ce réfrigérateur doit être installé correctement et placé conformément aux instructions d'installation.

Ne débranchez jamais votre réfrigérateur en tirant sur le câble d'alimentation. Saisissez toujours fermement la fiche pour la retirer de la prise, sans tourner.

Quand votre réfrigérateur fonctionne, ne touchez jamais les surfaces froides du compartiment congélateur, surtout avec des mains humides ou mouillées. La peau risque d'adhérer à ces surfaces extrêmement froides.

Débranchez la fiche du câble d'alimentation avant de nettoyer le réfrigérateur ou avant toute autre manipulation. Ne touchez jamais le câble avec des mains humides car vous risqueriez d'être électrocuté(e) ou blessé(e).

N'endommagez pas, ni ne raccourcissez, pliez, tirez ou tordez le câble d'alimentation, car un câble d'alimentation endommagé peut causer un incendie ou une décharge électrique. Consultez un électricien si vous avez des doutes sur le fait que l'appareil ait été raccordé correctement à la terre.

Ne placez jamais d'objets en verre dans le congélateur car ils pourraient se briser suite à la congélation de leur contenu.

N'introduisez jamais vos mains dans le compartiment de fabrication des glaçons ni dans le distributeur de glaçons. Leur mise en route risquerait de vous blesser.

Cet appareil n'est pas destiné à être utilisé par des enfants ou des personnes moins valides sans surveillance.

Il est interdit de laisser les enfants jouer avec l'appareil.

N'autorisez jamais quelqu'un à escalader la porte du compartiment réfrigérateur, à s'asseoir ou se tenir dessus, ou s'y suspendre. Cela pourrait endommager le réfrigérateur, voire le faire basculer et provoquer de graves blessures.

Avant d'installer le réfrigérateur dans son emplacement définitif, il est important de s'assurer que la connexion électrique soit appropriée:

Une alimentation électrique mise à la terre de 115 volts, 60 Hz, c.a. de 15 ou 20 ampères est recommandée. Il est également recommandé d'utiliser un circuit séparé pour le réfrigérateur. Utiliser une prise qui n'est pas dotée d'un commutateur. Ne pas utiliser une rallonge.

Le réfrigérateur-congélateur doit être positionné pour que la prise d'alimentation est accessible pour la déconnexion en cas d'accident.

Si la corde d'alimentation est endommagée, elle doit être remplacée par le fabricant ou par l'agent de service ou par quelqu'un qualifié similaire pour éviter le hasard.

Ne modifiez ni ne rallongez le cordon d'alimentation.

- Autrement, vous risquez de provoquer un choc électrique ou un incendie.

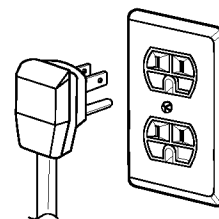

**Méthode
recommandée de
mise à la terre**

**Accessibilité de la
Prise d'Alimentation
Remplacement de la
Corde d'Alimentation**

⚠ Attention

**Attention:
risque pour les
enfants d'y rester
enfermés**

DANGER: Les enfants risquent d'y rester enfermés.

Before you throw away your old refrigerator or freezer:

Avant de vous débarrasser de votre vieux réfrigérateur ou congélateur:

Enlevez les portes mais laissez les étagères à sa place pour que les enfants ne puissent pas y entrer aisément.

L'appareil n'a pas été conçu pour être utilisé par de petits enfants sans supervision. Les petits enfants devraient être supervisés afin d'assurer qu'ils ne jouent pas avec l'appareil.

Ne pas stocker

Ne stockez ni utilisez d'essence ou d'autres liquides ou gaz inflammables près de cet appareil ou de n'importe quel autre appareil.

Mise à la terre

En cas de court-circuit, la mise à la terre réduit le risque de choc électrique en fournissant un câble de fuite pour le courant électrique.

Cet appareil doit être branché sur une prise reliée à la terre afin de prévenir d'éventuels chocs électriques. L'utilisation incorrecte de la prise de terre peut provoquer un choc électrique. Consultez un électricien qualifié ou une personne du service technique si vous doutez que l'appareil soit correctement branché sur une prise reliée à la terre.

Identification des composants

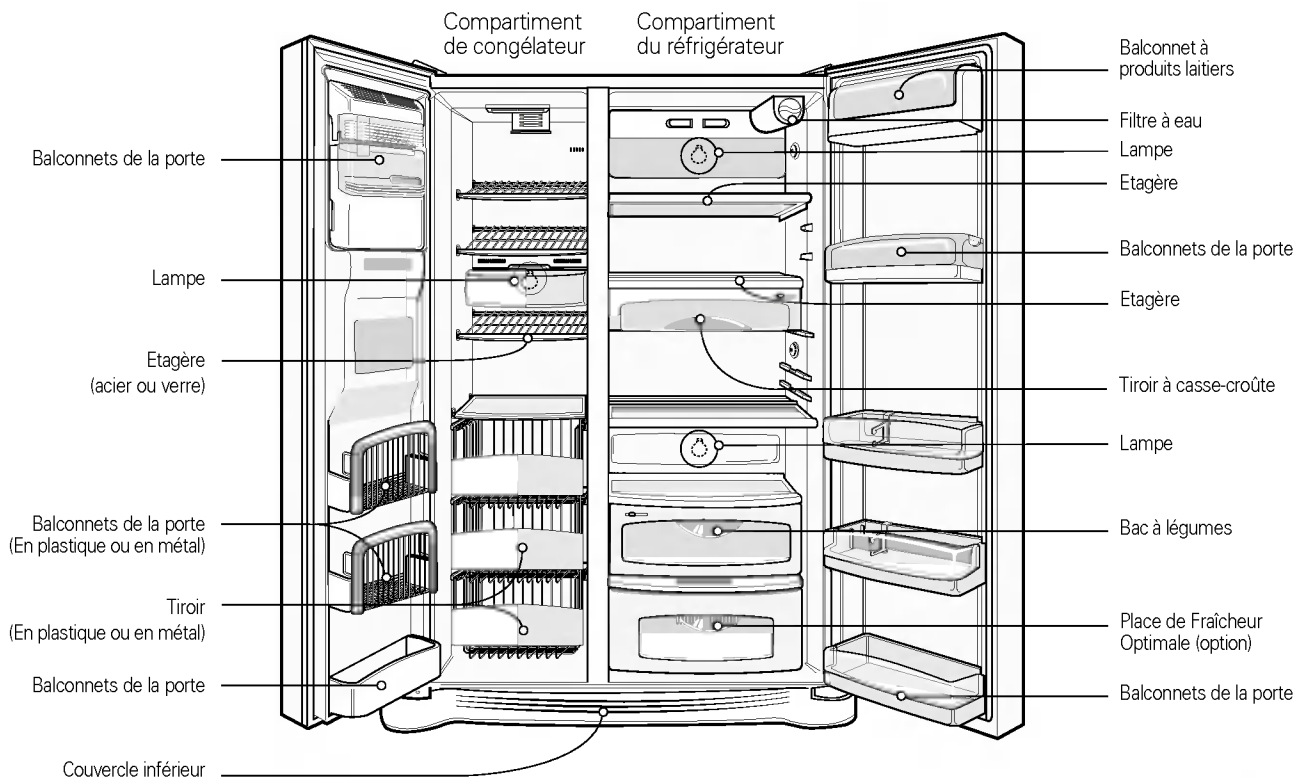

NOTE

- Les pièces, les dispositifs, et les options changent suivant le modèle. Votre modèle peut ne pas inclure toutes les options.

**Choisissez la
bonne place****Où l'installer**

1. Rangez votre appareil dans un endroit où il soit facile à utiliser.
 2. Evitez de ranger l'unité près de sources de chaleur, d'ensoleillement direct ou d'humidité.
 3. Afin d'éviter des vibrations, veuillez à ce que l'appareil soit au niveau.
 4. N'installez pas l'appareil dans des zones où la température ambiante est au-dessous des 41°F(5°C). Cela pourrait nuire à sa performance.
- Procédé d'enlèvement du film protecteur (Certain Modèle)
 1. Saisissez les poignées avec les deux mains et tirez-les en haut pour les retirer.
 2. Enlevez complètement le film protecteur adhérent à la surface externe de la porte.
 3. Montez le support de fixation sur les deux extrémités de la poignée au boulon de fixation de la porte et abaissez-le vers le bas jusqu'à ce qu'il soit entièrement fixé.

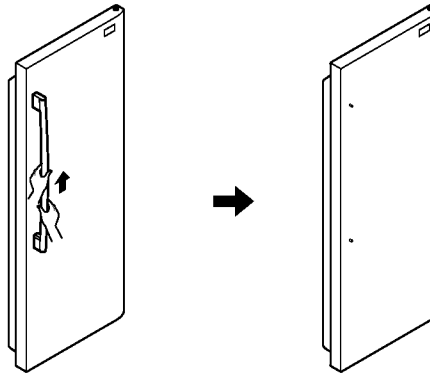

Plancher solide et plat

Une installation instable peut causer des vibrations et du bruit. Si le plancher pour installer le réfrigérateur n'est pas parfaitement plat, faites le niveau du réfrigérateur en tournant la vis de réglage de hauteur. Le revêtement de tapis ou de sol sur lequel un réfrigérateur est installé peut être décoloré par la chaleur du fond du réfrigérateur. Ainsi, il est nécessaire de placer une garniture épaisse au-dessous du réfrigérateur.

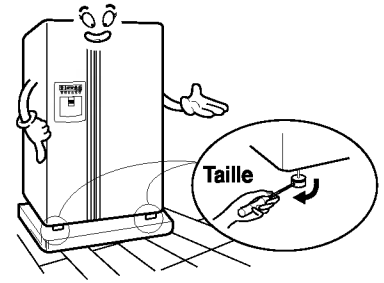

Une distance appropriée des articles adjacents

Veuillez garder le réfrigérateur à une distance appropriée d'autres objets. Une distance trop petite des articles adjacents peut avoir comme conséquence des possibilités de mauvais refroidissement et une charge accrue de la consommation d'électricité.

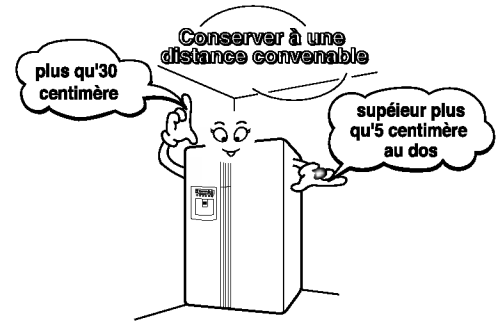

Là où l'approvisionnement en eau peut être facilement relié dans un endroit sec

Choisissez un endroit où un approvisionnement en eau peut être facilement relié entre la machine à glaçon et le distributeur automatiques. L'installation du réfrigérateur dans un secteur humide ou humide peut générer de la rouille et peut être un risque électrique.

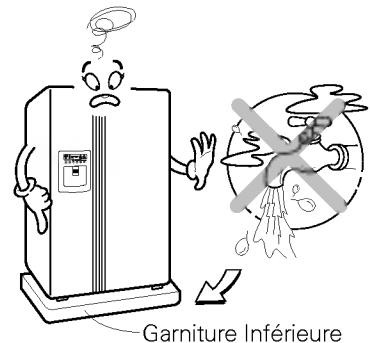

Dans un lieu exempt de source de chaleur, gaz ou charbon

Lieux où la température ambiante a des possibilités d'être élevées augmentant les possibilités d'avoir un mauvais refroidissement et une charge accrue de la consommation d'électricité. Le gaz et la fumée de charbon peuvent décolorer l'aspect du réfrigérateur.

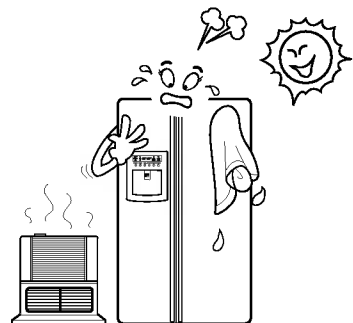

NOTE

- installez le réfrigérateur dans un lieu où la température ambiante est 5°C ~ 43°C. La température ambiante en dehors de cette gamme peut causer le défaut de fonctionnement du produit. En outre, le tube entre le distributeur et la machine à glaçon automatique peut geler.

Extraction de la porte

⚠ Attention

Danger de choc électrique

Débranchez la prise de courant du réfrigérateur avant de l'installer.

Si vous ne le faites pas, cela pourrait entraîner des blessures graves ou la mort de la personne qui fait l'installation.

Si votre porte d'entrée est trop étroite pour faire passer le réfrigérateur, enlevez la porte du réfrigérateur et passez-le de côté.

Tirez le couvercle inférieur vers le haut pour l'enlever, puis tirez du tuyau d'arrivée d'eau d'alimentation tout en pressant sur la zone ① comme indiqué sur la figure de la droite.

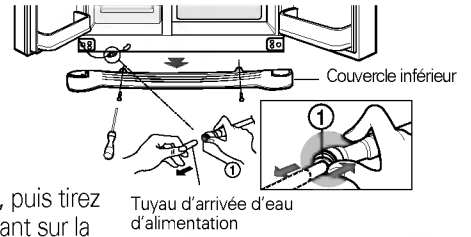

Enlevez le couvercle inférieur et le tuyau d'arrivée d'eau d'alimentation

Extraction de la porte du compartiment du congélateur

NOTE

- Si l'extrémité du tuyau est déformée ou usée, coupez cette partie. Mettre un grand récipient au-dessous de la porte lors du démontage du tube. Sinon environ 2L de l'eau coule et détériore le plancher.

- 1) Enlevez le couvercle à charnière en desserrant les vis. Débranchez toutes les connexions, sauf celle de mise à la terre.

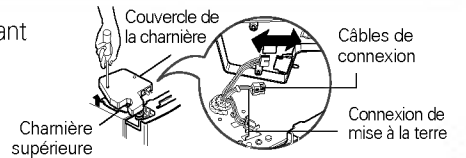

- 2) Enlevez la clavette en la faisant tourner dans le sens contraire des aiguilles d'une montre ① puis tirez la charnière supérieure vers le haut pour la retirer ②.

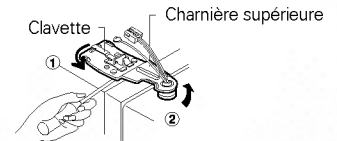

NOTE

- Lorsque vous enlevez la charnière supérieure, faites attention à ce que la porte ne tombe pas en avant.

- 3) Tirez la porte du compartiment du congélateur vers le haut afin de l'enlever. Maintenant, vous devez lever suffisamment la porte pour retirer complètement la tuyauterie d'arrivée d'eau d'alimentation.



NOTE

- Une fois la porte enlevée, placez le réfrigérateur dans la cuisine, à l'endroit où vous allez l'installer. Appuyez-le sur une couverture et prenez soin de ne pas abîmer la tuyauterie d'arrivée d'eau d'alimentation.

Extraction de la porte du réfrigérateur

- 1) Desserrez les vis du couvercle à charnières et retirez le couvercle. Enlevez les câbles de connexion, s'il y en a, sauf le câble de mise à la terre.

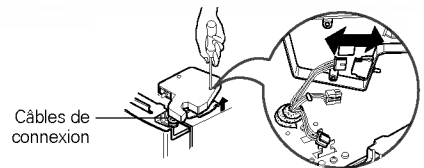

- 2) Enlevez la clavette en la faisant tourner dans le sens des aiguilles d'une montre ① puis tirez la charnière supérieure vers le haut pour la retirer ②.

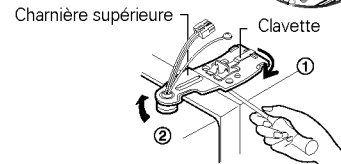

- 3) Tirez la porte du compartiment du réfrigérateur vers le haut pour la retirer.

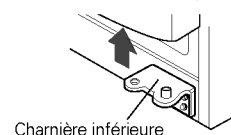

Passez le réfrigérateur

Passez le réfrigérateur latéralement par la porte d'accès comme représenté sur la bonne figure.

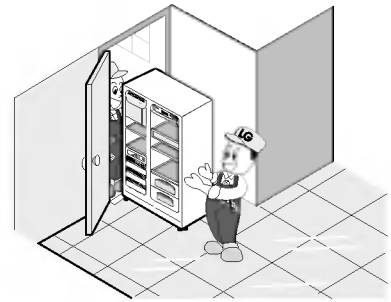

Comment replacer de la porte

Remplacez les portes suivant l'ordre inverse du démontage après les avoir fait passer par la porte d'accès.

Installation d'approvisionnement en eau

Avant l'installation

- L'opération automatique de la machine à glaçon a besoin de la pression de l'eau de 147~834 livre par pouce carré (kPa)(1.5~8.5 kgf/cm²) (c'est-à-dire, une tasse de papier instantanée (180 cc) sera entièrement remplie en moins de 3 sec).
- Si la pression de l'eau n'atteint pas l'estimation 21 livres par pouce carré ou en dessous, il est nécessaire d'acheter une pompe de pression séparée pour la fabrication automatique de glace correcte et une alimentation normal en eau fraîche.
- Gardez toute la longueur du tube de conduite d'eau d'alimentation dans 8 m et faites attention que le tube ne soit pas plié. Si le tube est de 8 m ou plus grand il peut causer des problèmes d'alimentation en eau dû à la pression de l'eau de drain.
- Installez le tube de conduite d'eau d'alimentation dans un endroit exempt de la chaleur.

Attention

- Raccordez l'appareil uniquement à une source d'eau potable.
- Lire les instructions d'installation du filtre à eau.

Disposition a prendre pour le vieil appareil

Cet appareil contient des fluides (réfrigérant, lubrifiant) et est fait de pièces et matériaux qui sont réutilisables et/ou recyclables.

Tous les matériaux importants devraient être envoyés au centre de recollection des déchets et peuvent être réutilisés après recyclage (réutilisation). Pour le recyclage, entrez en contact svp avec l'agence locale.

Ajustement de la taille

Si la porte compartimentée du congélateur est plus basse que la porte compartimentée du réfrigérateur

Faites les niveaux en insérant le conducteur plat (- type) t dans la cannelure de la vis de réglage de hauteur gauche et en le tournant dans le sens des aiguilles d'une montre (⌚).

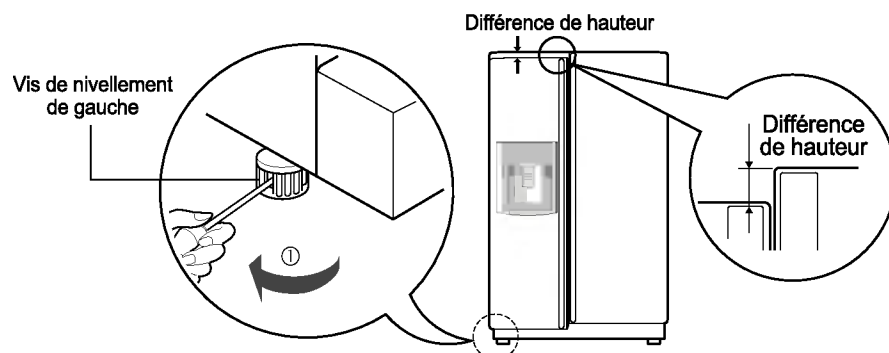

Si la porte compartimentée du congélateur est plus haute que la porte compartimentée du réfrigérateur

Faites les niveaux en insérant le conducteur plat (- type) t dans la cannelure de la vis de réglage de taille gauche et en le tournant dans le sens des aiguilles d'une montre (⌚).

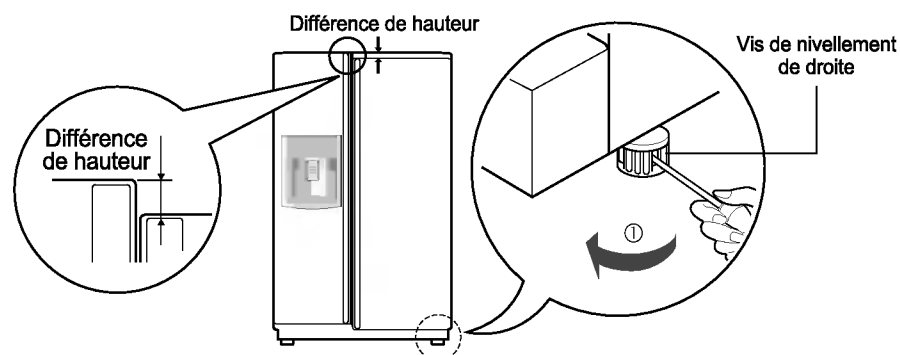

Après mise à niveau de la hauteur de port

La porte du réfrigérateur se fermera sans à-coup en soulevant la partie antérieure et en ajustant la vis de réglage de hauteur.

Ensuite

1. Enlevez toute la poussière accumulée pendant le transport et nettoyez complètement votre appareil.
2. Installez les accessoires comme la barquette à glaçons, le couvercle de l'évaporateur, etc., dans leur emplacement. Ils sont emballés ensemble pour prévenir d'éventuels dommages pendant le transport.
3. Raccordez le câble d'alimentation (ou la fiche) à une prise. Ne branchez pas d'autres appareils sur la même prise.

Démarrage

Lorsque votre réfrigérateur est installé pour la première fois, laissez-le stabiliser les températures de fonctionnement normales pendant 2-3 heures avant de le remplir avec des aliments frais ou surgelés.
Si le fonctionnement est interrompu, attendez 5 minutes avant de le faire redémarrer.

Réglage des températures et des fonctions

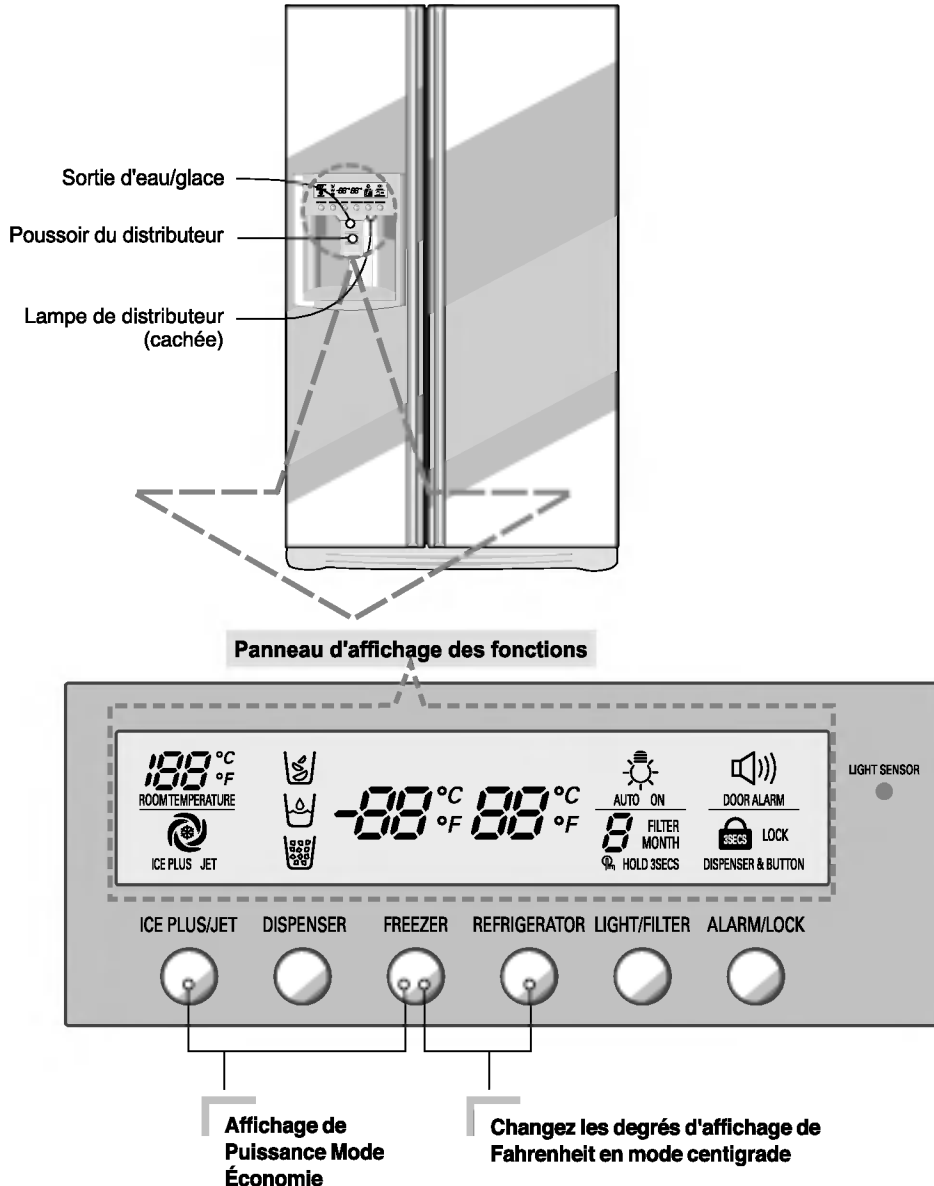

NOTE

- Votre modèle peut ne pas inclure toutes les options.
- Éliminez l'humidité avant d'utiliser la touche d'affichage car le fonctionnement de la touche est basé sur le procédé d'activation par pression, et si la surface de la touche est affectée par l'humidité, ceci peut ralentir l'activation de la touche ou bien activer une touche autre que celle désirée.

1. Affichage de puissance du mode économie

Il place l'affichage dans le mode « attente » jusqu'à ce que la porte soit ouverte. Pressez simultanément les boutons « froid »(freezer) et « glace plus » (Ice plus) les voyants (LED) s'allume puis s'éteignent quand vous écoutez le ding~après 5 secondes.

Quand l'économie de puissance est active, l'affichage est éteint jusqu'à ce que la porte soit ouverte ou bouton d'affichage est désactivé. Quand 20 secondes se sont écoulées après avoir fermé la porte ou avoir appuyé sur le bouton, l'affichage s'éteint.

2. Changer l'affichage de la température de Fahrenheit en pensionnant le bouton Celsius et tenir le CONGÉLATEUR et le RÉFRIGÉRATEUR simultanément pendant plus de 5 secondes. Faites la même chose pour convertir de nouveau à Celsius.

Vous pouvez régler la température du compartiment du congélateur et du réfrigérateur.

Comment régler la température du compartiment du réfrigérateur



Comment régler la température du compartiment du réfrigérateur



* Lorsque vous appuyez sur le bouton, la sélection s'affiche dans l'ordre suivant: (Moyenne) → (Demi-forte) → (Forte) → (Basse) → (Demi-basse)

- La température réelle intérieure varie en fonction de l'état des aliments, la température établie indiquée n'étant que la température idéale et non pas la température réelle à l'intérieur du réfrigérateur.
- Le fonctionnement du réfrigérateur est faible au début. Réglez la température comme indiqué plus haut après avoir utilisé le réfrigérateur pendant 2-3 jours minimum.

Comment utiliser le distributeur

- Choisissez entre glace pilée, eau ou glaçons et appuyez sur le bouton-poussoir avec un verre ou un autre récipient.

Glace pilée

Allumez le témoin lumineux de glace pilée en appuyant sur le bouton sélecteur.

- La glace pilée sortira en appuyant sur le bouton-poussoir avec un verre.

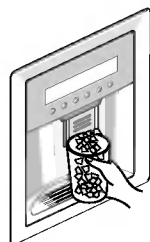
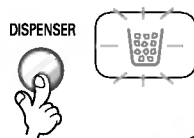

Eau

Allumez le témoin lumineux d'eau en appuyant sur le bouton sélecteur.

- L'eau sortira en poussé appuyant sur le bouton-poussoir avec un verre.

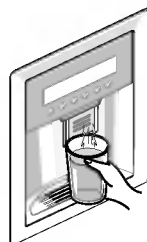
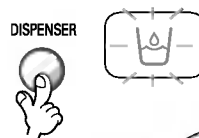

Glaçons

Allumez le témoin lumineux de glaçons en appuyant sur le bouton sélecteur.

- L'eau sortira en appuyant sur le bouton-poussoir avec un verre.

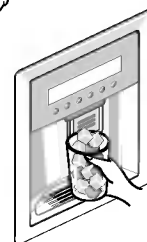
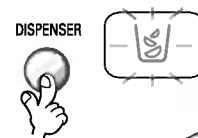

- référence de :** Tenez votre tasse en place pendant quelques secondes après que la glace ou l'eau de distribution ce soit écoulé ainsi il n'y aura pas de pertes sur le plancher.

Glacière automatique

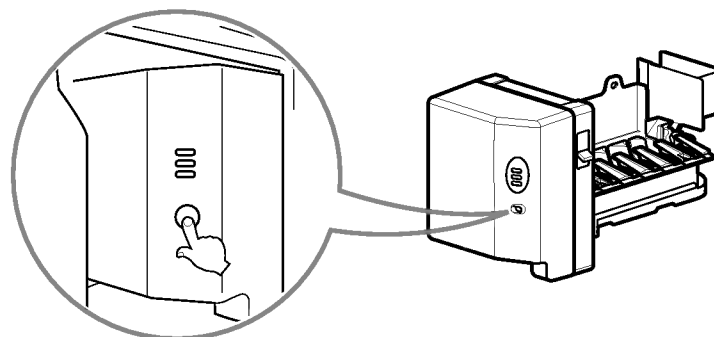

- La glacière automatique peut produire 8 pièces de glaçons en même temps, c'est-à-dire, 70-120 pièces par jour. Mais ces quantités peuvent varier suivant de diverses conditions, y inclus le nombre de fois d'ouverture et fermeture de la porte du réfrigérateur.
- La glacière s'arrête lorsque le bac à stockage de glaçons est plein.
- Si vous ne désirez pas employer la glacière automatique, placez l'interrupteur de la glacière automatique sur la position ON-OFF. Si vous désirez utiliser de nouveau la glacière automatique, placez l'interrupteur sur la position OFF-ON.

NOTE

- Il est normal qu'un bruit se produise lorsqu'un glaçon tombe dans le bac à de stockage de glaçons.

**Lorsque la
glacière
ne marche pas
bien**

Les glaçons s'entassent

- Si les glaçons s'entassent, enlevez-les du bac à stockage de glaçons, coupez-les en petits morceaux, puis remettez-les à nouveau dans le bac à stockage de glaçons.
- Si la glacière produit des glaçons trop petits ou en morceaux, vous devez régler la quantité d'eau fournie à la glacière. Contactez le centre de service après-vente.
- * Si vous n'utilisez pas de glaçons fréquemment, ils peuvent s'entasser.

Panne d'électricité

- De la glace peut tomber dans le compartiment du congélateur. Retirez le bac à stockage de glaçons et enlevez toute la glace. Séchez le récipient et remettez-le à sa place. Une fois la glacière remise en marche, le mode glace pilée est automatiquement sélectionné.

L'unité a été récemment installée

- Il faudra attendre 12 heures pour que le réfrigérateur récemment installé commence à produire de la glace au compartiment du congélateur.

⚠ PRECAUTION

Jetez la glace: les premiers glaçons et l'eau pourraient inclure des particules ou de l'odeur provenant de la conduite d'alimentation d'eau ou du réservoir d'eau. Ceci est encore nécessaire si le réfrigérateur n'a pas été utilisé pendant une longue période.

Ne mettez jamais de boîtes à boissons ou d'autres aliments dans le bac à stockage de glaçons pour les refroidir rapidement.

Des actions de ce genre pourraient abîmer la glacière. N'enlevez jamais le couvercle de la glacière.

De temps en temps, secouez le bac afin de raccommoder la glace.

Les glaçons peuvent s'entasser tout juste autour de la glacière, ce qui ferait interpréter à la glacière que le bac à stockage de glaçons est plein.

Si la glace obtenue est jaunâtre, contactez immédiatement un centre de service après-vente agréé.

N'utilisez ni la glace ni l'eau jusqu'à ce que le problème soit résolu.

⚠ Attention

N'introduisez pas les mains dans l'ouverture d'eau & glacée. Le non-respect de cette instruction peut causer une amputation ou des coupures.

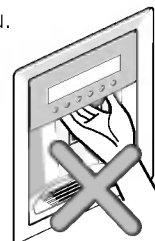

Glace plus/Réfrigération rapide

Veillez choisir cette fonction pour le message de sollicitation du ongélateur.

- OFF → ICE PLUS → JET → OFF ou OFF → ON → OFF est répété chaque fois en appuyant sur le bouton .

ICE PLUS/JET

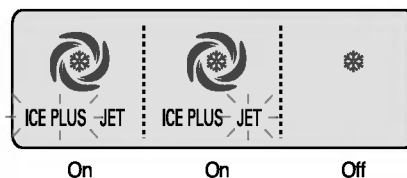

- Le graphique de marquage de flèche reste à la situation Active après avoir clignoté 4 fois en choisissant Réfrigération Spéciale Active.
- La fonction de message de sollicitation du congélateur s'éteint automatiquement après qu'un temps fixe passe.

* Congélation rapide (Jet freezing): n'est pas applicable à tous les modèles.

Lock (Serrure)

Ce bouton empêche l'utilisation des différentes fonctions des boutons et de la fonction de distributeur.

- La fermeture ou le dégagement est répété toutes les fois que le bouton  est appuyé plus de 3 secondes.
- Si vous utilisez le bouton Alarm/lock, aucun des autres boutons ne fonctionnera jusqu'à ce que vous les déverrouillez.

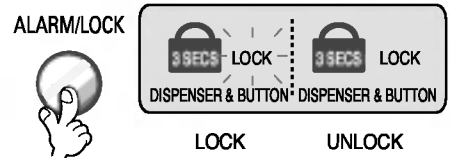

Alarme de porte

Avertissement d'ouverture de porte

- Une tonalité d'avertissement retentira 3 fois au bout de trente secondes d'intervalles si la porte du réfrigérateur ou du congélateur est laissée ouverte pour plus de soixante secondes.
- Entrez en contact svp avec votre vendeur local si la sonnerie d'alarme continue à retentir même après la fermeture de la porte.

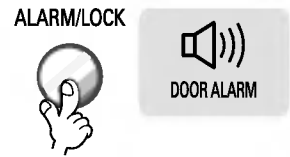

Fonction d'affichage d'état de filtre (cycle de recharge de filtre)

- Il y a un voyant de signalisation de recharge pour la cartouche filtrante de l'eau sur le distributeur.
- Le filtre de l'eau devrait être changé au mieux semestriellement.
- Le voyant du filtre au dessus vous fait savoir quand remplacer le filtre.
- Après remplacement du filtre, appuyer et maintenir le bouton du filtre plus de 3 secondes.

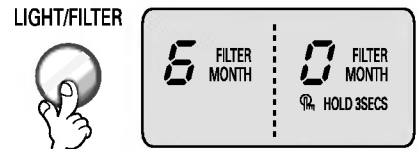

Lumière du distributeur

Ce bouton tourne la lumière de distributeur dans le distributeur sur au loin.

- La fonction du voyant du distributeur est tournée sur allumée, éteindre en appuyant sur le bouton Light/Filter.
- Si la lumière de distributeur reste plus de 7 minutes avec le bouton de lumière de distributeur, la lumière de distributeur s'éteint automatiquement.
- Certains modèles ont un mode automatique. Ils allument automatiquement la lumière du distributeur en utilisant la sonde de lumière.

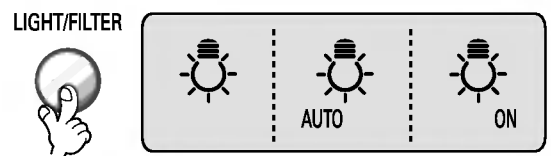

*Lumière automatique: n'est pas applicable à tous les modèles.

Les autres fonctions

Affichage de la température ambiante.

- La température est affichée seulement entre 16°F ~ 120°F (-9°C ~ 49°C).
- Une température inférieure à 15°F (-9°C) est indiquée avec LO (BASSE) et une température supérieure à 121°F (49°C) est indiquée avec HI (HAUTE).



Fonction diagnostic (détection de défauts)

- La fonction diagnostic détecte automatiquement tout défaut du produit pendant que le réfrigérateur est en fonctionnement.
- Si votre réfrigérateur ne marche pas bien, ne coupez pas le courant. En tout cas, contactez le service après-vente local agréé ou téléphonez notre service d'assistance technique. Si vous éteignez l'appareil, il sera plus difficile pour le technicien de détecter le problème.

Comment l'eau d'ice/cold est fournie

L'eau est refroidie tandis qu'elle est entreposée dans le réservoir d'eau dans la porte du congélateur, et de là envoyée au distributeur.
La glace est faite dans la machine à glaçon automatique et envoyée au distributeur.

Précautions

Jetez les premiers glaçons (environ 20 pièces) ainsi que l'eau (environ 7 verres) produits tout de suite après la première installation du réfrigérateur.

Ceci est encore nécessaire si le réfrigérateur n'a pas été utilisé pendant une longue période.

Ne laissez pas les enfants s'approcher du distributeur.

Les enfants pourraient jouer avec les commandes ou les abîmer.

Prenez soin de ce que les aliments ne bloquent pas le passage de la glace.

Si les aliments sont rangés sur le passage de glace, le distributeur pourrait marcher mal. Le passage pourrait aussi se bloquer avec de la glace si vous n'utilisez que le mode glace pilée. Enlevez la glace accumulée.

Les boîtes à stockage ou d'autres objets se trouvant au bac à glaçons pourraient abîmer la glacière ou le récipient pourrait crever.

N'employez jamais de verres en cristal mince ou de vaisselle en faïence pour recueillir de la glace.

Ce genre de verres ou récipients pourraient se casser.

Mettez d'abord la glace dans le verre avant de le remplir avec de l'eau ou une autre boisson.

Vous pourriez faire éclabousser de l'eau si vous ajoutez de la glace à un verre d'eau.

Maintenez vos mains et les outils hors de la porte et du passage de glace.

Vous pourriez casser quelque chose ou vous blesser.

N'enlevez jamais le couvercle de la glacière.

De temps en temps, secouez le bac afin de raccommoier la glace.

Les glaçons peuvent parfois s'entasser tout juste autour de la glacière, ce qui ferait entraîner une lecture incorrecte du niveau du bac et la glacière cesserait de produire de la glace.

Si la glace ou l'eau sortent jaunâtres, contactez immédiatement un centre de service après-vente agréé et n'utilisez pas la glacière jusqu'à ce que le problème soit résolu.

N'employez jamais de verres trop étroits ou profonds.

De la glace pourrait se coincer au passage de glace, ceci pouvant entraîner le mauvais fonctionnement du réfrigérateur.

Maintenez le verre à une distance appropriée de la sortie de glace.

Un verre trop proche de la sortie pourrait faire obstacle à la sortie de glace.

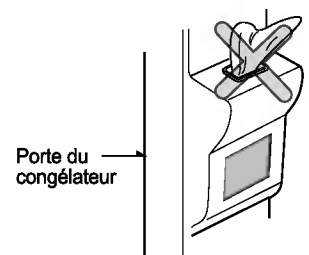

Réglage en hauteur de l'étagère

Étagère

L'étagère du compartiment du réfrigérateur est amovible, vous pouvez donc la placer à la hauteur nécessaire en fonction des aliments à ranger.

- Étagère glissante
Tirez l'étagère en avant et enlevez-la tout en soulevant la partie avant et arrière.

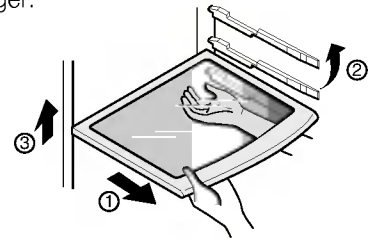

- Étagère fixée, Étagère pliante
- Soulevez légèrement la partie avant de l'étagère vers le haut pour la tirer en avant et puis enlevez-la tout en soulevant la partie arrière de l'étagère.

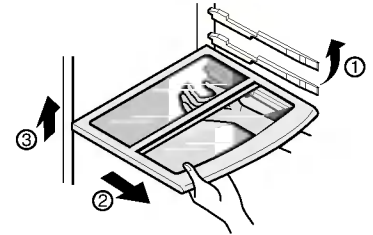

NOTE

- Assurez-vous que l'étagère est horizontale. Autrement, elle pourrait tomber.

Glisser-Sous L'Étagère

Vous pouvez stocker des articles plus grands tels qu'un récipient ou des bouteilles en poussant simplement la moitié avant de l'étagère sous la moitié arrière de celle-ci. Tirez vers vous pour retrouver une étagère entière.

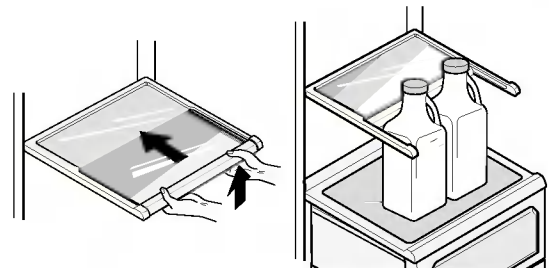

Casier à œufs (Sur certains modèles uniquement)

Vous pouvez déplacer le bac à œufs à l'endroit que vous désirez et choisir une autre forme de bac selon la quantité d'œufs.

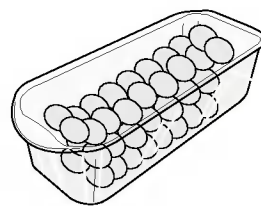

[Normal]

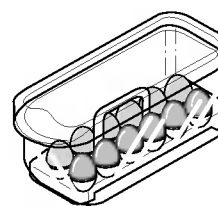

[Pour beaucoup d'œufs]

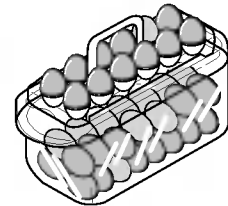

NOTE

- N'utilisez jamais le casier à œufs pour conserver des glaçons. Vous risquez de l'endommager.
- Ne placez jamais le casier à œufs dans le compartiment congélateur ou dans le compartiment fraîcheur.

Réglage du porte-bouteilles (Type 1)

Porte-bouteilles (Sur certains modèles uniquement)

Ce support permet de placer les bouteilles à l'horizontale. Il peut se fixer sur n'importe quelle étagère.

Pour insérer le porte-bouteilles :

Après l'avoir inséré dans la pièce de fixation latéral de l'étagère en le soutenant vers le haut comme montré dans la figure ①, tirez du porte-bouteilles vers le bas comme montré dans la figure ② .

Pour enlever le porte-bouteilles :

Après l'avoir maintenu vers le haut en le soutenant comme montré dans la figure ③, tirez du porte-bouteilles vers l'intérieur comme montré dans la figure ④.

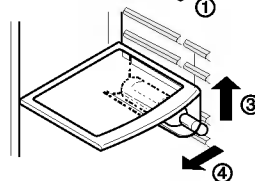
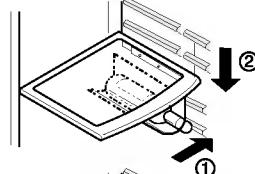
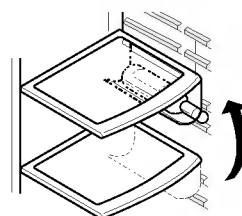

(Type 2)

Vous pouvez entreposer les bouteilles latéralement grâce au porte-bouteille.

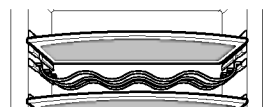

Contrôle de l'humidité dans le bac à légumes

L'humidité peut être contrôlée en réglant l'interrupteur de contrôle d'humidité vers la gauche ou vers la droite lors du stockage de légumes ou fruits.

Haute humidité

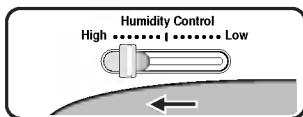

Basse humidité

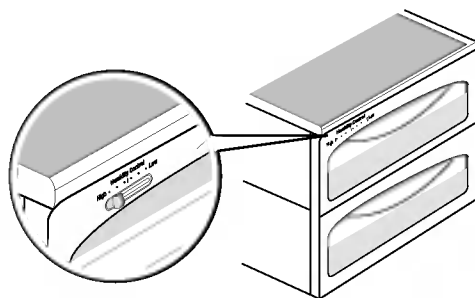
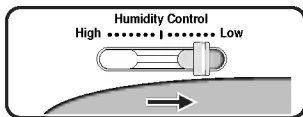

Désodoriseur (Sur certains modèles uniquement)

Ce système absorbe efficacement les odeurs fortes en utilisant un catalyseur optique, sans affecter les aliments conservés.

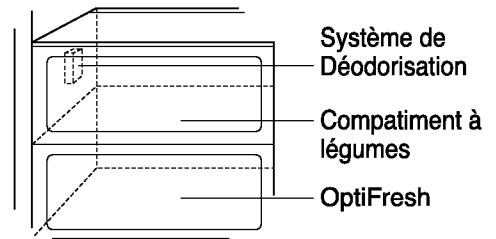

Comment utiliser le système de désodorisation.

- Comme il est installé à la prise d'air frais, là où l'air est aspiré depuis le compartiment réfrigérateur, vous n'avez rien à faire.
- Utilisez des récipients fermés pour conserver les aliments à forte odeur. Sinon, les autres aliments absorberont cette forte odeur.

Méthode à employer**Casier à temperature OptiFresh**

Vous pouvez choisir la température optimale pour stocker n'importe quel types de nourritures.

- les légumes, fruits, les articles d'entreposage au froid exigeant le maintient d'une certaine humidité peuvent être stockés dans une condition optimale en appuyant sur le bouton.

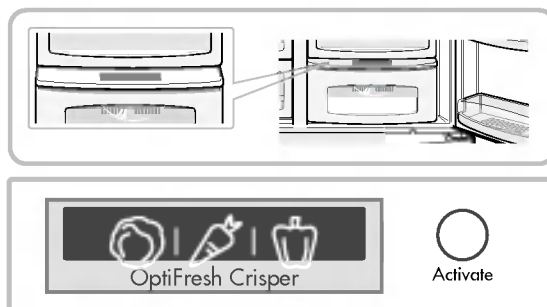

- Si vous ouvrez la porte de réfrigérateur, un voyant montre le statut de l'OptiFresh. La lampe s'éteint quand la porte se referme.
- Appuyez sur le bouton pour faire un cycle à travers ON→OFF→ON.

Comment enlever OptiFresh

- D'abord, enlevez le casier à légumes.
- Après s'être tenu en arrière et l'avant de l'OptiFresh ① and ② tirez-le vers l'extérieur.

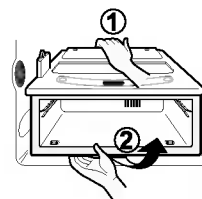
**Comment remettre OptiFresh**

- Placer le casier d'OptiFresh dessus du ① et part le rebord glisser le doucement dedans ② .
- Si vous forcez, les pièces se reliant peuvent être endommagées.

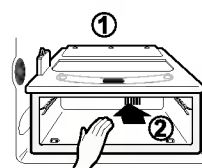

Rangement des aliments

- Tiroir à casse-croûte** Stockez de petits aliments tels que: du pain, des casse-croûtes, etc.
- Etagère du compartiment du congélateur** Stockez divers aliments surgelés tels que: de la viande, du poisson, de la crème glacée, des casse-croûtes surgelés, etc.
- Balconnets de la porte du compartiment du congélateur** Stockez de petits aliments surgelés emballés.
- Tiroir du compartiment du congélateur** Stockez de la viande, du poisson, du poulet, etc., après les avoir enveloppés d'une mince lame métallique. Stockez à sec.
- Balconnet à produits laitiers** Stockez des produits laitiers tels que: du beurre, du fromage, etc.
- Etagère du compartiment du réfrigérateur** Stockez les mets d'accompagnement ou d'autres aliments à une distance appropriée.
- Balconnets de la porte du compartiment du réfrigérateur** Stockez des petits aliments emballés ou des boissons telles que: du lait, du jus, de la bière, etc.
- Bac à légumes** Stockez des légumes ou des fruits.

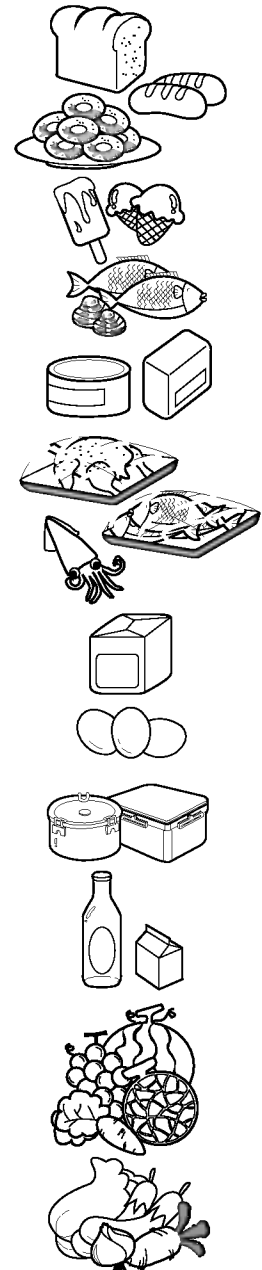

Stockage des aliments

- Stocker des aliments frais dans le compartiment du réfrigérateur. La manière dont les aliments sont congelés et décongelés est un facteur important pour maintenir la fraîcheur et la saveur des produits.
- Ne stockez pas d'aliments facilement périssables à basses températures, tels que les bananes et les melons.
- Laissez refroidir les aliments chauds avant de les stocker, si vous rangez des éléments chauds dans le réfrigérateur ils pourraient abîmer d'autres produits et provoquer une plus grande consommation d'énergie.
- Lorsque vous stocker des aliments, enveloppez-les en vinyle ou placez-les dans des récipients à couvercle. Ceci évite l'évaporation de leur humidité et contribue à maintenir la saveur et les nutriments des aliments.
- Ne bloquez pas les sorties de ventilation d'air avec des aliments. Une correcte circulation de l'air froid maintient la température du réfrigérateur au niveau correct.
- N'ouvrez pas fréquemment la porte. Lorsque vous ouvrez la porte de l'air chaud entre dans le réfrigérateur et la température augmente.
- Ne stockez jamais trop d'aliments dans les balconnets de la porte, car il peuvent appuyer contre les clayettes internes et la porte pourrait ne pas fermer correctement.

Compartiment du congélateur

- Ne conservez pas de bouteilles dans le compartiment congélateur. Elles risquent de se briser en gelant.
- Ne recongelez jamais des aliments dégelés. Cela provoque une perte de goût et de pouvoir nutritif.
- Lorsque vous conservez pour une période assez longue des aliments congelés comme de la crème glacée, placez-les sur l'étagère du congélateur et non dans le panier de porte.
- Ne touchez ni les aliments ni les récipients froids –en particulier ceux faits en métal-, avec les mains humides et ne rangez pas les récipients en verre dans le compartiment du congélateur.

- Autrement, vous pouvez subir des engelures et les récipients en verre peuvent se casser lorsque les substances qu'ils contiennent sont congelées, provoquant des blessures.

Compartiment du réfrigérateur

- Évitez de ranger des aliments humides sur les étagères supérieures du réfrigérateur, ils pourraient être surgelés à cause du contact direct avec l'air froid.
- Nettoyez toujours les aliments avant de les refroidir. Les légumes et les fruits devraient être lavés et séchés, et les aliments emballés devraient être séchés, afin d'éviter que les aliments se trouvant près de ceux-là s'abîment.
- Lorsque vous stockez des oeufs dans le bac à oeufs, assurez-vous qu'ils sont frais, et rangez-les toujours en position verticale afin qu'ils restent frais plus longtemps.

NOTE

- Si le réfrigérateur est dans un endroit chaud et humide, le fait d'ouvrir fréquemment la porte ou de stocker une grande quantité de légumes peut provoquer la condensation, ce qui ne nuit pas à sa performance. Enlevez la condensation avec un chiffon sans aucun élément de nettoyage.

Comment démonter les composants

NOTE

- Le démontage des composants doit s'effectuer à l'inverse de l'assemblage. Assurez-vous de débrancher le câble d'alimentation avant de réaliser le démontage et l'assemblage. N'employez pas trop de force pour démonter les composants. Ils pourraient s'abîmer.

Lampe du compartiment du congélateur

Retirez la lampe en tirant vers le dehors, tout en frappant doucement et en faisant tourner le couvercle de la lampe. Faites tourner l'ampoule dans le sens contraire des aiguilles d'une montre. L'ampoule à employer est de 40W maximum. Vous pouvez l'acheter dans un centre de service après-vente.

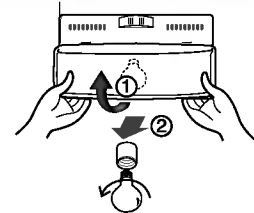

Etagère du compartiment du congélateur

Pour enlever l'étagère, levez un petit peu la partie gauche de l'étagère, poussez dans la direction ①②, levez la partie droite dans la direction ③, et retirez-la.

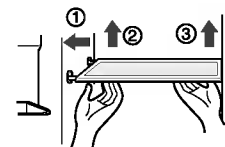

Support et balconnet de la porte

Levez le balconnet de la porte en l'attachant des deux côtés ① et tirez vers le dehors dans la direction ②

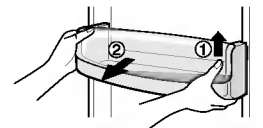

Casier d'entreposage dans la glace

placer le casier d'entreposage dans la glace comme représenté sur la bonne figure et tirez hors de ② tout en soulevant légèrement ①.

- On recommande de ne pas démanteler le casier d'entreposage dans la glace à moins qu'il soit nécessaire.
- Utilisez les deux mains pour enlever le casier de glace pour éviter de le laisser tomber.

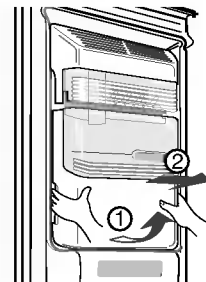

Après l'utilisation du distributeur

Le collecteur d'eau n'a pas de fonction autodrainage. Vous devriez le nettoyer régulièrement. Enlevez le couvercle en tirant de la partie frontale du collecteur d'eau et séchez-le avec un chiffon.

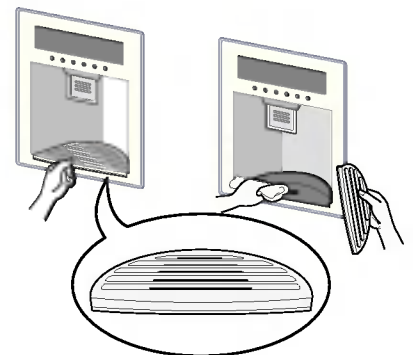

Lampe supérieure en compartiment de réfrigérateur

Pour enlever la protection de la lampe, tirez celle-ci de la lampe à changer tout en poussant le côté inférieur de la protection de lampe vers le haut. Tournez l'ampoule dans le sens contraire des aiguilles d'une montre. Employez une ampoule 40-watt (le maximum.) ce qui peut être acheté dans un centre commercial.

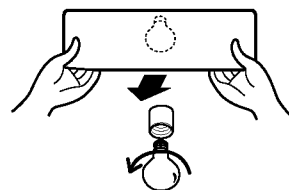

Lampe inférieure dans le compartiment du réfrigérateur

Séparer la protection de la lampe en tenant les deux côtés inférieurs de celle-ci et tirer pour l'enlever. Tournez l'ampoule dans le sens contraire des aiguilles d'une montre. Employez un bulbe (max 40-watt.) ce qui peut être acheté à un centre commercial.

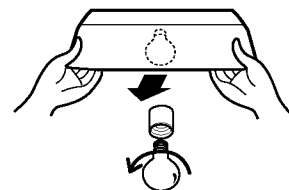

NOTE

- Soyez sûr d'enlever les pièces de la porte de réfrigérateur en enlevant le compartiment, le tiroir de casse-croûte, et la protection des légumes du centre de rafraîchissement.

Couvercle du bac à légumes

- Pour enlever le couvercle du bac à légumes, tirez un petit peu en avant le bac ①, levez la partie frontale du couvercle du bac à légumes comme indiqué sur la figure ②, et retirez-le.

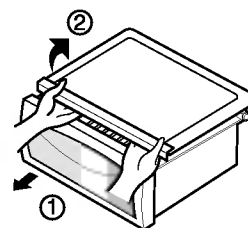

Remplacement Du filtre

Après avoir changé la cartouche du filtre à eau, réglez de nouveau l'affichage de l'état du filtre à eau et le témoin lumineux en appuyant sur **BUTTON** et en le maintenant enfoncé pendant 3 secondes.

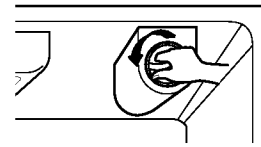

- 1) Enlevez la vieille cartouche.
Tournez le bouton de la cartouche dans le sens des aiguilles d'une montre.
Lorsque la cartouche est enlevée, vous apercevrez qu'elle se détache de sa place avec un déclic. Retirez la cartouche.

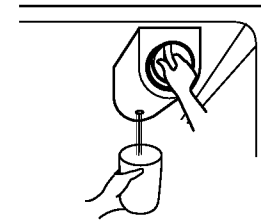

NOTE

- Mettre un godet au-dessous du trou lors du remplacement du filtre, puisque un peu d'eau (25cc) coule pendant ce temps.

- 2) Remplacez avec une nouvelle cartouche.
Retirez la nouvelle cartouche de son emballage et enlevez le matériau de protection des joints ronds. Mettez le bouton de la cartouche en position verticale et introduisez la nouvelle cartouche filtrante en la poussant dans le couvercle jusqu'à ce qu'elle s'arrête.
Si vous ne pouvez pas tourner le filtre d'un côté à l'autre, il n'est pas entièrement inséré.
Poussez-le fermement et vissez-le sur place. Vous entendrez un bruit sec lorsqu'il s'ajuste sur place. En utilisant son poignet, tournez la cartouche dans le sens des aiguilles d'une montre en tour. Vous entendrez un bruit sec lorsqu'elle s'ajuste sur place.

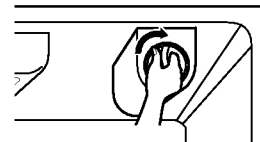
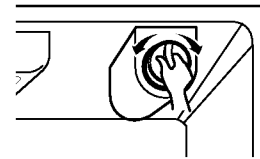

- 3) Lavez à grande eau le système d'eau après avoir remplacé le filtre. Distribuez de l'eau par le distributeur d'eau pendant 3 minutes afin de nettoyer le système.

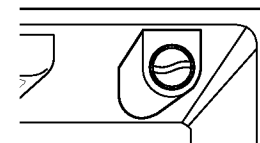

Information générale

Période de vacances

Lors des vacances d'une durée moyenne, il est peut-être mieux de laisser le réfrigérateur en marche. Rangez les produits susceptibles d'être congelés dans le congélateur afin de les faire durer plus longtemps.

Lorsque vous décidez de stocker le réfrigérateur, retirez-en tous les aliments, débranchez le câble d'alimentation, nettoyez bien tout l'intérieur, et laissez les portes ouvertes afin d'empêcher l'apparition de moisissure.

Assurez-vous que le réfrigérateur ne représente pas un danger pour que les enfants y restent enfermés.

Panne d'électricité

La plupart des pannes d'électricité dont la durée est d'une ou deux heures n'ont pas d'effet sur les températures du réfrigérateur.

Cependant, vous devriez réduire au minimum le nombre de fois que la porte est ouverte pendant que le courant est coupé.

Si vous déménagez

Enlevez ou fixez toutes les parties détachées se trouvant à l'intérieur du réfrigérateur. Afin de ne pas endommager les vis de serrage en hauteur, placez-les à la base.

Conduit anticondensation

Le parois externe de la caisse du réfrigérateur peut parfois se réchauffer, en particulier tout juste après son installation.

Ne vous en faites pas. Ceci est provoqué par le conduit anticondensation, qui fait sortir du réfrigérant chaud pour éviter que le parois de la caisse extérieure condense de l'eau.

Nettoyage

Il est important de maintenir votre réfrigérateur propre afin d'éviter de mauvaises odeurs. Les aliments versés devraient être immédiatement séchés, car ils pourraient s'acidifier et colorer les surfaces plastiques s'ils restent trop longtemps.

Extérieur

Utilisez une solution tiède de savon suave ou de détergent pour nettoyer la finition durable de votre réfrigérateur. Nettoyez-le avec un chiffon humide et propre, puis séchez-le.

Intérieur

Nous vous recommandons de réaliser le nettoyage régulièrement. Lavez tous les compartiments avec une solution de bicarbonate de soude ou de l'eau tiède additionnée de détergent. Rincez-le et séchez-le.

Après le nettoyage

Vérifiez que le cordon d'alimentation n'est pas abîmé, que la prise de courant n'est pas réchauffée et que la fiche est bien branchée conformément au consentement d'énergie.

Attention

Débranchez toujours le cordon d'alimentation de la prise de courant murale avant de faire le nettoyage aux alentours des parties électriques (lampes, interrupteurs, commandes, etc.).

Enlevez l'excès d'humidité avec une éponge ou un chiffon afin d'éviter que l'eau ou le liquide atteigne une des parties électrique provoquant ainsi un choc électrique.

N'employez jamais d'éponges à récurer métalliques, de brosses, de nettoyeurs abrasifs gros, d'agents de nettoyage alcalin forts, de liquides à nettoyage inflammables ou toxiques sur aucune surface.

Ne touchez pas aux surfaces surgelées avec les mains humides ou mouillées, car les objets mouillés s'adhèrent ou se collent aux surfaces extrêmement froides.

Dépannage

Avant de faire un appel de service, vérifiez cette liste. Cela peut vous faire économiser du temps et de l'argent.

Cette liste comporte des cas communs qui n'ont pas de rapport avec des travaux ou des matériaux défectueux de cet appareil.

Cas	Cause possible	Solution
Fonctionnement du réfrigérateur		
Le compresseur du réfrigérateur ne marche pas.	La commande du réfrigérateur sur la position off.	Programmez la commande du réfrigérateur. Voir programmation des commandes.
	Le réfrigérateur est au cycle dégivrage.	Ceci est normal pour un réfrigérateur à dégivrage complètement automatique. Ce cycle de dégivrage se met en marche périodiquement.
	La fiche est débranchée de la prise de courant murale.	Assurez-vous que la fiche est bien branchée sur la prise de courant.
	Panne d'électricité. Vérifiez les lumières de la maison.	Téléphonez à votre fournisseur d'énergie.
Le réfrigérateur fonctionne trop ou trop longtemps	Ce réfrigérateur est plu grand que celui que vous aviez précédemment.	Ceci est normal. Une unité plus grande, plus efficace fonctionne plus longtemps dans ces conditions.
	La température ambiante ou extérieure est haute.	Il st normal que le réfrigérateur fonctionne plus longtemps dans ces conditions.
	Le réfrigérateur a été débranché pendant une longue période.	Il faut attendre quelques heures pour que le réfrigérateur cesse de refroidir complètement.
	De grandes quantités d'aliments tièdes ou chauds doivent avoir été stockés récemment.	Les aliments tièdes provoqueront que le réfrigérateur marche plus longtemps jusqu'à ce qu'ils aient atteint la température requise.
	Les portes sont ouvertes très souvent ou pendant une trop longue période de temps.	L'air tiède qui entre dans le réfrigérateur le fait marcher plus longtemps. Ouvrez la porte moins fréquemment.
	La porte du réfrigérateur pourrait être un peu ouverte.	Assurez-vous que le réfrigérateur est au niveau. Vérifiez que les aliments et récipients ne bloquent pas la porte. Voir la section problèmes. OUVERTURE/FERMETURE des portes.
	La commande de contrôle du réfrigérateur est réglée pour une température trop froide.	Réglez la commande de contrôle pour une température plus haute pour que la température du réfrigérateur soit satisfaisante.
	Le joint de la porte du réfrigérateur ou congélateur est sale, usé, cassé ou mal monté.	Nettoyez ou remplacez le joint. Les fuites d'air par le joint de la porte feront marcher plus longtemps le réfrigérateur afin de maintenir les températures requises.
	Le thermostat maintient le réfrigérateur à une température constante.	Ceci est normal. Le réfrigérateur se met en marche et s'arrête pour maintenir la température constante.

Cas	Cause possible	Solution
Le compresseur du réfrigérateur ne marche pas.	Le thermostat maintient le réfrigérateur à une température constante.	Ceci est normal. Le réfrigérateur se met en marche et s'arrête pour maintenir la température constante.

Les températures sont trop basses

La température du congélateur est trop basse mais la température du réfrigérateur est satisfaisante.	La commande de contrôle du congélateur est réglée pour une température trop basse.	Réglez la commande de contrôle pour une température plus haute pour que la température du congélateur soit satisfaisante.
La température du réfrigérateur est trop basse et la température du congélateur est satisfaisante.	La commande de contrôle du réfrigérateur est réglée pour une température trop froide.	Réglez la commande de contrôle du réfrigérateur pour une température plus haute.
Les aliments rangés dans les tiroirs se congèlent.	Les aliments rangés dans les tiroirs se congèlent.	Voir la solution précédente.

Les températures sont trop hautes

Les températures du réfrigérateur ou du congélateur son trop hautes.	La commande de contrôle du congélateur est réglée pour une température trop haute.	Réglez la commande de contrôle pour une température plus basse pour que la température du congélateur soit satisfaisante.
	La commande de contrôle du réfrigérateur est réglée pour une température trop haute. La température réglée pour le réfrigérateur a des effets sur température du congélateur.	Réglez la commande de contrôle du congélateur ou du réfrigérateur pour une température plus basse jusqu'à ce que le congélateur ou le réfrigérateur atteigne une température satisfaisante.
	Les portes sont ouvertes très souvent ou pendant une trop longue période de temps.	De l'air tiède entre dans le réfrigérateur/congélateur quand on ouvre la porte. Ouvrez la porte moins fréquemment.
	La porte est un petit peu ouverte.	Fermez complètement la porte.
	De grandes quantités d'aliments tièdes ou chauds doivent avoir été stockés récemment.	Attendez jusqu'à ce que le réfrigérateur ou congélateur puisse atteindre la température choisie.
	Le réfrigérateur a été débranché pendant une longue période.	Il faut attendre quelques heures pour que le réfrigérateur cesse de refroidir complètement.
La température du réfrigérateur est trop haute mais la température du congélateur est satisfaisante.	La commande de contrôle du réfrigérateur est réglée pour une température trop haute.	Réglez la commande de contrôle du réfrigérateur pour une température plus basse.

Cas	Cause possible	Solution
Son et bruit		
Des bruits plus hauts quand le réfrigérateur est en fonctionnement.	Les réfrigérateurs actuels ont augmenté leur capacité de stockage et ils maintiennent des températures plus stables.	Il est normal que les bruits soient plus hauts.
Des bruits plus hauts quand le compresseur est en fonctionnement.	Le réfrigérateur fonctionne à des pressions plus hautes pendant le démarrage.	Ceci est normal. Le bruit diminuera au fur et à mesure que le réfrigérateur continue à marcher.
Des vibrations ou des bruits.	Le sol est irrégulier ou n'est pas solide. Le réfrigérateur roule dans le sol quand on le déplace doucement.	Assurez-vous que le sol est régulier et solide et qu'il peut bien supporter le poids du réfrigérateur.
	Les objets placés sur la partie supérieure du réfrigérateur vibrent.	Retirez ces objets-là.
	Les assiettes vibrent sur les étagères du réfrigérateur.	Il est normal que les assiettes vibrent doucement. Déplacez-les doucement. Assurez-vous que le réfrigérateur est au niveau et fermement placé sur le sol.
	Le réfrigérateur touche le mur ou les placards.	Déplacez le réfrigérateur pour qu'il ne touche ni le mur ni le réfrigérateur.

Eau/Humidité/Glace à l'intérieur du réfrigérateur

L'humidité s'accumule dans les parois intérieures du réfrigérateur.	Si le climat est chaud et humide, ceci augmente la quantité de glace accumulée et la condensation d'eau à l'intérieur.	Ceci est normal.
	La porte est un petit peu ouverte.	Voir la section problèmes, ouverture/fermeture des portes.
	Les portes sont ouvertes très souvent ou pendant une trop longue période de temps.	Ouvrez la porte moins fréquemment.

Eau/Humidité/Glace à l'extérieur du réfrigérateur

L'humidité apparaît à l'extérieur du réfrigérateur ou entre les portes.	Le climat est humide.	Ceci est normal dans des endroits à climat humide. Lorsque l'humidité ambiante diminue, l'humidité du réfrigérateur devrait elle disparaître.
	La porte est un petit peu ouverte, ce qui permet que l'air froid du réfrigérateur entre en contact avec l'air chaud de l'extérieur.	Fermez complètement la porte.

Cas	Cause possible	Solution
-----	----------------	----------

Des odeurs dans le réfrigérateur

	Il faut nettoyer l'intérieur du réfrigérateur.	Nettoyez l'intérieur à l'aide d'une éponge, de l'eau tiède additionnée de bicarbonate de soude.
	Il y a des aliments qui dégagent une forte odeur à l'intérieur du réfrigérateur.	Couvrez complètement les aliments.
	Quelques récipient et matériaux d'emballage dégagent des odeurs.	Utilisez d'autres récipients ou du matériel d'emballage d'une autre marque.

Ouverture/Fermeture des portes/tiroirs

Les portes ne fermeront pas.	L'emballage des aliments ne permet pas de fermer la porte.	Déplacez tous les emballages qui ne permettent pas de fermer la porte.
Les portes ne fermeront pas.	Une porte a été fermée trop fort, ce qui a provoqué l'ouverture d'une autre.	Fermez avec soin les deux portes.
	Le réfrigérateur n'est pas au niveau. Il roule par le sol quand on le déplace doucement.	Serrez le vis de réglage en hauteur.
	Le sol est irrégulier ou peu solide. Le réfrigérateur roule par le sol quand on le déplace doucement.	Assurez vous que le sol est régulier et qu'il peut supporter bien le poids du réfrigérateur. Contactez le charpentier pour corriger les déformations ou pentes du sol.
	Le réfrigérateur touche le mur ou les placards.	Déplacez le réfrigérateur.
Les tiroirs sont difficiles à déplacer	Un aliment touche à l'étagère dans la partie supérieure du tiroir.	Rangez moins d'aliments dans le tiroir.
	La glissière sur laquelle glisse le tiroir est sale.	Nettoyez le tiroir et la glissière.

Distributeur

Le distributeur ne fournit pas de glace	Le bac à stockage de glaçons est vide.	Lorsque les premiers glaçons tombent dans le bac, le distributeur devrait marcher bien.
	La commande de contrôle du congélateur est réglée pour une température trop haute.	Réglez la commande de contrôle du congélateur pour une température plus basse pour que la glacière commence à produire des glaçons.
	Le robinet de la canalisation d'eau de la maison n'est pas ouvert.	Ouvrez le robinet de la canalisation d'eau de la maison puis attendez suffisamment pour que la glacière produise de la glace.
	La porte du réfrigérateur ou du congélateur n'est pas fermée	Assurez-vous que les deux portes sont fermées.

Cas	Cause possible	Solution
Le distributeur ne fournira pas de la glace.	La glace a fondu et congelé autour du distributeur en raison d'un usage peu fréquent, des variations de la température et/ou des pannes d'électricité.	Enlevez le bac à stockage de glaçons, et dégelez son contenu. Nettoyez le bac, séchez-le et remettez-le à sa place.
Le distributeur est coincé.	Les glaçons sont coincés dans la goulotte de la glacière et dans la partie arrière du bac.	Enlevez les glaçons coincés dans le distributeur.
	Les glaçons sont collés les uns aux autres.	Utilisez fréquemment le distributeur afin d'éviter que les glaçons collent les uns aux autres.
	Les glaçons achetés ou produits d'une autre manière ont été utilisés dans le distributeur.	Vous ne devriez utiliser dans le distributeur que des glaçons produits par la glacière automatique.
Le distributeur ne fournira pas d'eau.	Le robinet de la canalisation d'eau de la maison n'est pas ouvert. Voir problèmes: la glacière ne produit pas de glace.	Ouvrez le robinet de la canalisation d'eau de la maison.
	La porte du réfrigérateur ou du congélateur n'est pas fermée.	Assurez-vous que les deux portes sont fermées.
L'eau a une mauvaise saveur et/ou odeur.	L'eau est restée trop longtemps au réservoir.	Chargez et déchargez 7 verres d'eau afin de nettoyer la conduite. Chargez et déchargez encore 7 verres pour rincer complètement le réservoir.
	L'unité n'est pas correctement raccordée à une conduite d'eau froide.	Raccordez l'unité à la conduite d'eau froide qui fournit de l'eau pour le robinet de la cuisine.
Bruit quand les glaçons tombent	Ce bruit s'entend normalement lorsque les glaçons produits automatiquement tombent dans le bac à stockage de glaçons. L'intensité du bruit pourrait varier en fonction de l'emplacement du réfrigérateur.	
Bruit quand le distributeur fournit de l'eau	Ce bruit s'entend normalement quand la glacière fournit de l'eau après avoir fourni des glaçons produits automatiquement.	
Divers	Veuillez lire toute l'information contenue dans ce manuel concernant la glacière automatique et le distributeur.	

NUMÉROS POUR L'ASSISTANCE AUX CONSOMMATEURS:

- Pour démontrer la couverture de la garantie
Conservez votre reçu d'achat pour démontrer la date de l'achat.
Une copie de votre reçu d'achat doit être présentée au moment où le service d'assistance est fourni.
- Pour obtenir l'assistance produit, consommateur ou réparation.
Appelez le numéro gratuit suivant pour le service consommateur
Tél : 1-888-542-2623
- Pour obtenir des informations sur le centre autorisé d'assistance le plus proche
Appelez le 1-888-542-2623, appuyez sur #1, 24 heures sur 24, 7 jours par semaine.
Vous devrez fournir, s'il vous plaît, le type de votre produit (Moniteur, Téléviseur, Magnétoscope, MWO, Réfrigérateur) et votre code postal.



LG Electronics Inc.

LG Twin Tower, 20, Yoido-Dong,
Youngdungpo-Gu, Seoul, 150-721, Korea.
<http://www.lge.com>