

# Manuale d'istruzioni

L1760TQ  
L1960TQ  
L1760TG  
L1960TG  
L1760TR  
L1960TR  
L1960TC

**P**rendere un'attenta visione delle **Avvertenze Importanti** prima di utilizzare il prodotto.  
Tenere il manuale d'istruzioni (CD) in un luogo accessibile per ulteriori consultazioni.

**P**rendere nota dell'etichetta posta sul prodotto e fornire queste informazioni al rivenditore in caso di necessità di assistenza tecnica.

**Questa unità è stata progettata e prodotta per garantire la massima sicurezza, un uso improprio, tuttavia, potrebbe provocare scosse elettriche o pericolo di incendio. Per consentire l'efficacia di tutte le misure di sicurezza previste per questo monitor, procedere come indicato di seguito per l'installazione, l'uso e la manutenzione.**

## Sicurezza

Utilizzare solo il cavo di alimentazione fornito con l'unità. Se si utilizza un cavo diverso, accertarsi che sia conforme agli standard nazionali in materia nel caso ciò non sia già dichiarato dal produttore. Se il cavo di alimentazione è difettoso, contattare il produttore oppure il più vicino centro di assistenza autorizzato per richiederne uno sostitutivo.

Il cavo di alimentazione è utilizzato per scollegare il monitor dalla rete di energia elettrica. È pertanto necessario che la presa sia facilmente accessibile dopo l'installazione.

Collegare il monitor solo a una fonte di alimentazione del tipo indicato nelle specifiche di questo manuale oppure riportata sul monitor stesso. Se non si è certi del tipo di alimentazione disponibile, contattare il rivenditore.

Le prese di alimentazione CA e i cavi di prolunga sovraccarichi sono pericolosi, come anche i cavi di alimentazione e le spine danneggiate, perché potrebbero provocare scosse o incendi. Contattare l'assistenza tecnica per la sostituzione.

Non aprire il monitor:

- All'interno non vi sono componenti che richiedono manutenzione da parte dell'utente.
- Anche quando è spento, il monitor contiene componenti pericolosi ad alta tensione.
- Se il monitor non funziona correttamente, contattare il rivenditore.

Per evitare lesioni personali:

- Collocare il monitor su un ripiano inclinato solo dopo averlo fissato saldamente.
- Utilizzare solo un sostegno consigliato dal produttore.

Per evitare il rischio di incendio:

- Spegnerne sempre il monitor se ci si allontana per un periodo di tempo prolungato. Non lasciare mai acceso il monitor quando si esce.
- Impedire ai bambini di fare cadere o spingere oggetti nelle aperture dell'involucro del monitor. Alcuni componenti interni hanno tensioni pericolose.
- Non aggiungere accessori non specificamente progettati per questo monitor.
- Durante i temporali o quando il monitor non è sorvegliato per periodi di tempo prolungato, scollegarlo dalla presa di alimentazione.

## Installazione

Non appoggiare e non sovrapporre niente sopra il cavo di alimentazione e non posizionare il monitor in punti in cui il cavo possa essere danneggiato.

Non utilizzare questo monitor vicino all'acqua, ad esempio vasche da bagno, lavandini, lavabi, vaschette, seminterrati umidi o in prossimità di una piscina. Gli involucri del monitor sono dotati di feritoie di ventilazione per la dissipazione del calore generato durante il funzionamento. Se queste feritoie vengono ostruite, l'accumulo di calore può provocare danni e anche rischi di incendio. Per queste ragioni, **EVITARE SEMPRE DI:**

- Ostruire le feritoie di ventilazione inferiori collocando il monitor su letti, divani o tappeti.
- Collocare il monitor in posizioni chiuse a meno che non sia assicurata una ventilazione corretta.
- Coprire le aperture con stoffa o altri materiali.
- Posizionare il monitor sopra a caloriferi o altre fonti di calore.

Non strofinare o urtare lo schermo a cristalli liquidi LCD a matrice attiva con oggetti duri che potrebbero graffiarlo o danneggiarlo permanentemente.

Non premere a lungo lo schermo LCD con le dita poiché potrebbe verificarsi un effetto di persistenza delle immagini.

Potrebbero apparire difetti, ad esempio punti rossi, verdi o blu sullo schermo. Ciò non influisce tuttavia sulla qualità della visualizzazione.

Se possibile, utilizzare la risoluzione consigliata per ottenere la miglior qualità di immagini per lo schermo LCD. Se utilizzato in modalità diverse dalla risoluzione consigliata, alcune immagini potrebbero apparire ridimensionate o comunque differenti. Si tratta di una caratteristica del pannello a cristalli liquidi a risoluzione fissa.

## Pulizia

- Scollegare il monitor prima di pulire lo schermo frontale.
- Utilizzare un panno leggermente umido (non bagnato). Non spruzzare direttamente sopra lo schermo poiché un eccesso di prodotto potrebbe provocare scosse elettriche.

## Imballaggio

- Non gettare lo scatolone e l'altro materiale da imballaggio. L'imballaggio può essere utilizzato per trasportare successivamente l'unità. Per il trasporto dell'unità, riutilizzare il materiale di imballaggio originale.

## Smaltimento sicuro

- La lampada a fluorescenza utilizzata per questo prodotto contiene mercurio in piccole quantità.
- Non procedere allo smaltimento del prodotto insieme agli altri rifiuti domestici generici.  
Lo smaltimento di questo prodotto deve avvenire in conformità con le disposizioni dell'autorità locale.

- Prima di installare il monitor, verificare che sia spenta l'alimentazione del monitor, del computer e di tutte le altre periferiche.

## Applicazione / Distacco della base del cavalletto

1. Disporre il monitor con il lato frontale rivolto verso il basso su un panno morbido.
2. Accertarsi che la base del cavalletto sia orientata nella direzione corretta (FRONT[anteriore], REAR [posteriore]) e ruotare il dispositivo di bloccaggio nella parte inferiore su OPEN [aperto] per il montaggio dell'unità. Una volta montata l'unità, ruotare il dispositivo di bloccaggio su LOCK [bloccato] prima dell'uso. Ruotare il dispositivo di bloccaggio su OPEN [aperto] per distaccare la base del cavalletto.

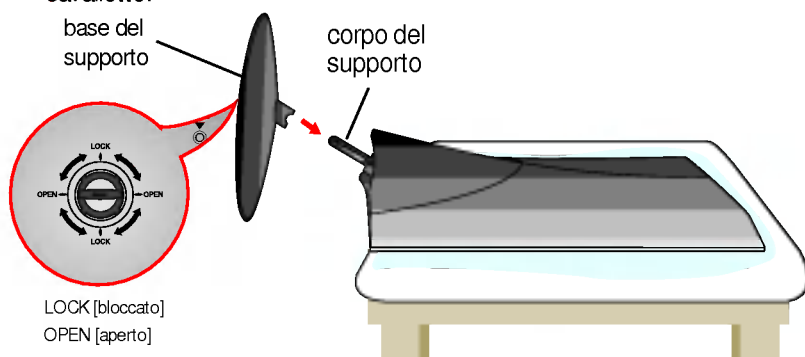

3. Una volta completato il montaggio, sollevare il monitor con attenzione e rivolgere il lato frontale verso l'utente.
  4. Una volta collegato il cavo, regolare l'angolazione del pannello per consentire un facile impiego.  
(per collegare il cavo, consultare pagina D5 per maggiori informazioni).
- Raggio di inclinazione :  $-5^{\circ} \sim 20^{\circ}$

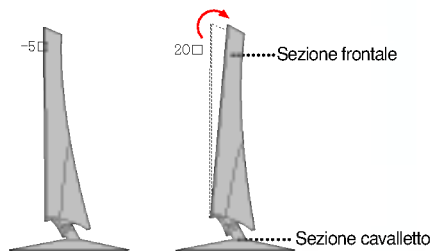

### Avvertenza

Non mettere le mani (dita) tra la sezione frontale e quella del cavalletto durante la regolazione dell'angolazione dello schermo.

Le mani (dita) potrebbero rimanere intrappolate o riportare ferite.

### Ergonomia

Per una visualizzazione ergonomica e comoda è consigliabile mantenere un angolo di inclinazione anteriore del monitor inferiore ai  $5^{\circ}$ .

### Importante

- L'illustrazione riporta il modello genico. Il monitor in uso può essere diverso da quanto illustrato.
- Una volta collegata la base, non tentare di scollegarla.
- Non trasportare il prodotto capovolto tenendolo solo per la base del sostegno. Il prodotto potrebbe cadere e danneggiarsi oppure ferire un piede.

## Applicare o distaccare lo sportello posteriore

1. Per applicare lo sportello posteriore, fissarlo prima ai 3 fori quindi farlo scorrere verso l'alto per adattarlo alla scanalatura superiore.

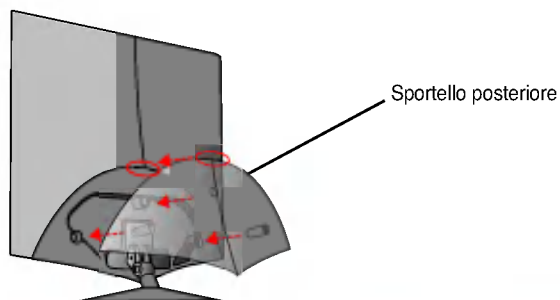

### NOTA

- Coprire il coperchio posteriore dopo aver collegato i cavi prima dell'uso.  
(per collegare il cavo, consultare "Collegamento al PC" per maggiori informazioni).

2. Per distaccare il coperchio posteriore, trattenerne la parte inferiore ed estrarla.

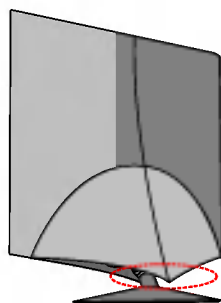

### Slot di sicurezza Kensington

Collegato a un cavo di bloccaggio acquistabile separatamente presso i rivenditori.

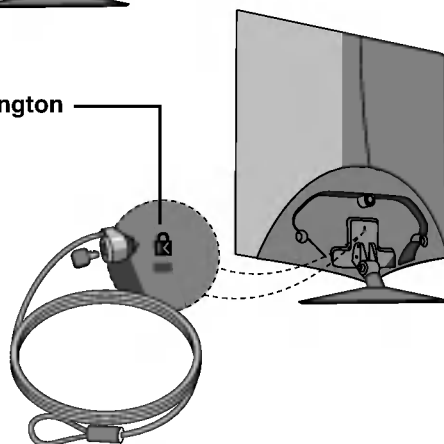



## Collegamento al PC

1. Prima di installare il monitor, verificare che sia spenta l'alimentazione del monitor, del computer e di tutte le altre periferiche.
2. Collegare il cavo del segnale. Una volta collegato, assicurare il collegamento serrando le viti a testa zigrinata. ①
3. Collegare il cavo di alimentazione ③ al trasformatore AC-DC (alimentazione elettrica AC-DC) ②, quindi collegare il cavo alla presa di corrente.

### NOTA

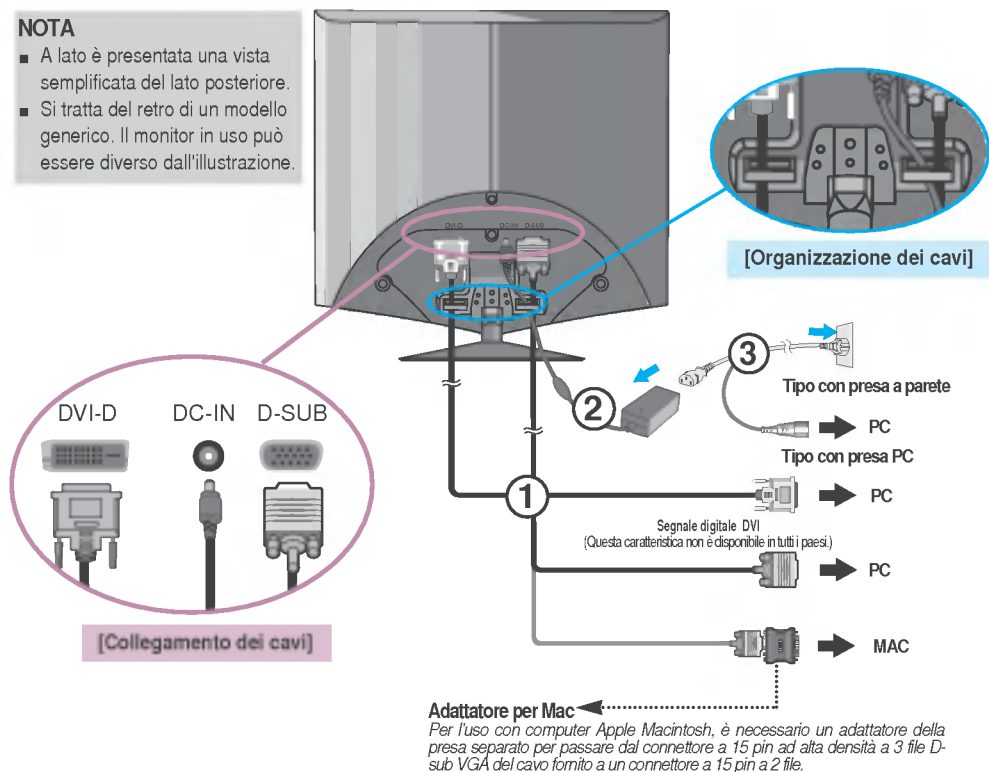
- A lato è presentata una vista semplificata del lato posteriore.
- Si tratta del retro di un modello generico. Il monitor in uso può essere diverso dall'illustrazione.



4. Premere il pulsante power  posto nella parte frontale per attivare l'unità. Quando il monitor è acceso, la funzione 'Self Image Setting Function' (Funzione di impostazione automatica immagine) viene eseguita automaticamente. (Solo modalità Analogico)



### NOTA

'Self Image Setting Function' (Funzione di impostazione automatica immagine): Questa funzione fornisce impostazioni di visualizzazione ottimali. La prima volta che si connette il monitor, questa funzione regola automaticamente la visualizzazione sulle impostazioni ottimali per i singoli segnali in ingresso. Per regolare il monitor durante l'utilizzo o per rieseguire manualmente questa funzione, premere il pulsante "SET/AUTO" sul pannello anteriore del monitor. In alternativa, eseguire l'opzione "FABBRICA RESET" dal menu di regolazione OSD. Tuttavia, tenere presente che questa opzione causa l'inizializzazione di tutte le voci di menu, ad eccezione di "Lingua".

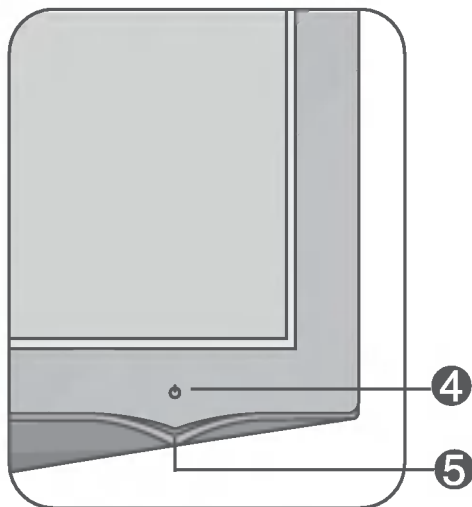

## Controlli del pannello anteriore

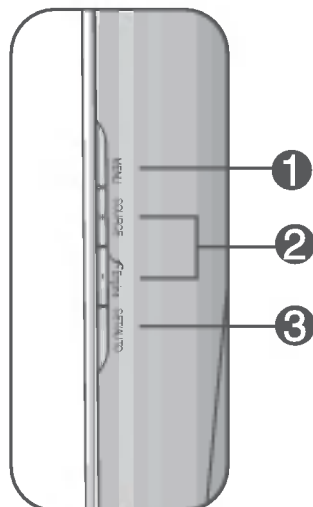

## Laterali

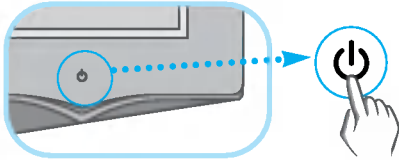

Controllo	Funzione
<p><b>1</b> Tasto MENU</p> 	<p>Questo tasto consente di visualizzare o uscire dal menu OSD (On Screen Monitor).</p> <hr/> <p><b>OSD BLOCCATO/OSD SBLOCCATO</b>                      Questa funzione consente di bloccare le impostazioni di controllo correnti in modo che non possano essere modificate involontariamente. Tenere premuto il <b>pulsante MENU</b> per diversi secondi. Viene visualizzato il messaggio "OSD BLOCCATO". E' possibile sbloccare le impostazioni OSD in qualsiasi momento tenendo il pulsante MENU premuto per diversi secondi. Viene visualizzato il messaggio "OSD SBLOCCATO".</p>
<p><b>2</b> Pulsanti + -</p> <p>Tasto + Tasto di scelta rapida SORGENTE</p> <p>Tasto - (Engine)</p> 	<p>Utilizzare questi pulsanti per selezionare o regolare le funzioni della visualizzazione OSD (On Screen Display).</p> <hr/> <p>Questo tasto consente di attivare il connettore D-Sub o DVI. Questa funzione serve quando si collegano due computer allo stesso monitor. La modalità predefinita è D-Sub.</p> <hr/> <p>Per ulteriori informazioni vedere pagina D13.</p>

Controllo	Funzione
<p><b>3</b> Tasto SET/AUTO</p> 	<p>Questo tasto consente di immettere una selezione nel menu OSD.</p> <p><b>Regolazione automatica immagine</b> Durante la regolazione delle impostazioni di visualizzazione, premere sempre il tasto <b>SET/AUTO</b> prima di visualizzare il menu OSD. In tal modo, si regola automaticamente l'immagine visualizzata in base alle impostazioni ottimali per la risoluzione corrente dello schermo (modalità di visualizzazione). La modalità di visualizzazione ottimale è:</p> <p>Monitor da 17 pollici: <b>1280 x 1024</b> Monitor da 19 pollici: <b>1280 x 1024</b></p>
<p><b>4</b> Tasto di accenso</p> 	<p>Premendo il pulsante  per alcuni secondi si accende l'unità e premendolo nuovamente per alcuni secondi si effettua lo spegnimento.</p>
<p><b>5</b> Indicatore di alimentazione</p>	<p>Questo indicatore è di colore verde o blu quando il monitor funziona normalmente (Modalità On). Se lo schermo è in modalità Sleep (Risparmio energia), l'indicatore diventa di colore ambrato.</p>

## Regolazione dello schermo

Grazie al sistema del menu OSD, è possibile regolare con facilità le dimensioni e la posizione dell'immagine e i parametri operativi del monitor. Di seguito è riportato un breve esempio che illustra l'uso dei controlli disponibili. La sezione che segue descrive le regolazioni e le selezioni disponibili durante l'uso del menu OSD.

### NOTA

- Prima di eseguire queste regolazioni, lasciare stabilizzare il monitor per almeno 30 minuti.

Per eseguire le regolazioni con il menu OSD, procedere come segue:

**MENU → - + → SET/AUTO → - + → MENU**

- 1** Premere il **tasto MENU** per visualizzare il menu principale OSD.
- 2** Per accedere al controllo desiderato, premere il **tasti - oppure +** . Quando l'icona desiderata viene evidenziata, premere il **tasto SET/AUTO** .
- 3** Utilizzare i pulsanti **- / +** per regolare l'immagine al livello desiderato. Utilizzare il **pulsante SET/AUTO** per selezionare altre voci del menu secondario.
- 4** Premere una volta il **pulsante MENU** per tornare al menu principale per selezionare un'altra funzione. Premere due volte il **pulsante MENU** per uscire dalla visualizzazione OSD.

La tabella seguente riporta tutti i menu di controllo, regolazione e impostazione OSD.

Menu principale	Sottomenu		A	D	Riferimento
IMMAGINE	LUMINOSITÀ		●	●	Regola la luminosità e del contrasto dello schermo.
	CONTRASTO		●	●	
	GAMMA		●	●	
COLORE	PREIMP	sRGB	●	●	Personalizza il colore dello schermo.
		6500K	●	●	
		9300K	●	●	
	ROSSO		●	●	
	VERDE		●	●	
	BLU		●	●	
POSIZIONE	ORIZZONTALE		●		Regola la posizione dello schermo.
	VERTICALE		●		
INSEGUIMENTO	OROLOGIO		●		Regolare la frequenza, la regolazione di precisione e la nitidezza dello schermo.
	FASE		●		
	NITIDEZZA		●	●	
MESSA A PUNTO	LINGUA		●	●	Personalizza lo stato dello schermo in base all'ambiente operativo dell'utente.
	POSIZIONE	ORIZZONTALE	●	●	
		VERTICALE	●	●	
	BIL. DEL BIANCO		●		
	SPIA D'ACCENSIONE		●	●	
	FABBRICA RESET		●	●	
FLATRON F-ENGINE	MOVIE/TESTO		●	●	Per selezionare o personalizzare le impostazioni di immagine desiderate
	UTENTE		●	●	
	NORMALE		●	●	
<p>● : Regolabile  A: Ingresso analogico  D: Ingresso digitale</p>					

## NOTA

■ L'ordine delle icone può variare a seconda del modello (D9~D13).

# Selezione e regolazione dal menu OSD

Le pagine precedenti hanno descritto la procedura di selezione e di regolazione del sistema OSD. Di seguito, sono elencate le icone con i relativi nomi e le descrizioni di tutte le voci incluse nel Menu.

Premere il pulsante MENU per visualizzare il menu principale della visualizzazione OSD.

Nome menu —

IMMAGINE

Icone —

Menu secondari

Descrizione pulsante

■ MENU : Esci







■ - + : Regola (Aumenta/Riduci)

■ SET : Invio

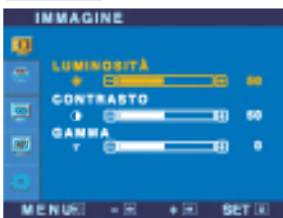
: Seleziona un altro menu secondario

## NOTA

- La lingua dei menu dell'OSD (On Screen Display) sul monitor potrebbe essere diversa da quella utilizzata nel manuale.

Menu principale	Sottomenu	Descrizione
	<b>IMMAGINE</b>	
	<b>LUMINOSITÀ</b>	Regola la luminosità dello schermo.
	<b>CONTRASTO</b>	Regola il contrasto dello schermo
	<b>GAMMA</b>	Impostare un valore gamma personalizzato .-50/0/50 Sul monitor, valori gamma elevati provocano la visualizzazione di immagini biancastre e valori gamma ridotti provocano la visualizzazione di immagini a contrasto elevato..
		<ul style="list-style-type: none"><li>■ <b>MENU</b> : Esci</li><li>■ - : Riduci</li><li>■ + : Aumenta</li><li>■ <b>SET</b> : Seleziona un altro menu secondario</li></ul>
	<b>COLORE</b>	
	<b>PREIMP</b>	Consente di selezionare il colore dello schermo. <ul style="list-style-type: none"><li>• sRGB: Impostare il colore dello schermo per adattarsi alle specifiche del colore.</li><li>• 6500 K: Bianco caldo.</li><li>• 9300 K: Bianco freddo.</li></ul>
	 <b>ROSSO</b>	Impostare livelli di rosso personalizzati.
	 <b>VERDE</b>	Impostare livelli di verde personalizzati.
	 <b>BLU</b>	Impostare livelli di blu personalizzati.
		<ul style="list-style-type: none"><li>■ <b>MENU</b> : Esci</li><li>■ - : Riduci</li><li>■ + : Aumenta</li><li>■ <b>SET</b> : Seleziona un altro menu secondario</li></ul>
	<b>POSIZIONE</b>	
	<b>ORIZZONTALE</b>	Sposta l'immagine a destra o a sinistra.
	<b>VERTICALE</b>	Sposta l'immagine in su o in giù.
		<ul style="list-style-type: none"><li>■ <b>MENU</b> : Esci</li><li>■ - : Riduci</li><li>■ + : Aumenta</li><li>■ <b>SET</b> : Seleziona un altro menu secondario</li></ul>

Menu principale

Sottomenu

Descrizione



## INSEGUIMENTO



**OROLOGIO** Riduce al minimo le linee o le strisce verticali visibili sullo sfondo dello schermo. Varia anche la dimensione orizzontale dello schermo.

**FASE** Regola il fuoco del monitor. Questa opzione consente di rimuovere le interferenze orizzontali e rendere più chiare e nitide le immagini dei caratteri.

- **MENU** : Esci
- **-** : Riduci
- **+** : Aumenta
- **SET** : Seleziona un altro menu secondario

**NITIDEZZA** Regolare la nitidezza dello schermo.



## MESSA A PUNTO



**LINGUA** Consente di scegliere la lingua di visualizzazione dei controlli.

**POSIZIONE OSD** Regola la posizione della finestra OSD sullo schermo.

**BIL. DEL BIANCO** Se l'output della scheda video è diverso dalle specifiche richieste, il livello di colore potrà risultare degradato a causa della distorsione del segnale video. Grazie a questa funzione, il livello del segnale viene regolato in base al livello di output standard della scheda video per garantire un'immagine ottimale.

Attivare questa funzione quando sullo schermo sono presenti i colori bianco e nero.



**SPIN D'ACCENSIONE** Utilizzare questa funzione per impostare l'indicatore dell'alimentazione posto sulla parte frontale del monitor su **ON** o su **OFF**. Se si imposta su **OFF**, si disattiva.

Se si imposta su **ON** in qualsiasi momento, l'indicatore dell'alimentazione si attiverà in maniera automatica.

- **MENU** : Esci
- **-** : Regola
- **+** : Regola
- **SET** : Seleziona un altro menu secondario

**FABBRICA RESET** Ripristina tutte le impostazioni sui valori assegnati dal produttore, salvo "**LINGUA**". Premere il pulsante **+** per resettare immediatamente.

Se l'immagine sullo schermo non migliora, ripristinare le impostazioni predefinite dal produttore. Se necessario, rieseguire la funzione di bilanciamento del bianco. Questa funzione è abilitata solo quando il segnale di input è analogico.

# Selezione e regolazione dal menu OSD

- ■ ■ La schermata OSD sarà visualizzata quando si seleziona il pulsante **F-ENGINE** sul lato frontale del monitor.

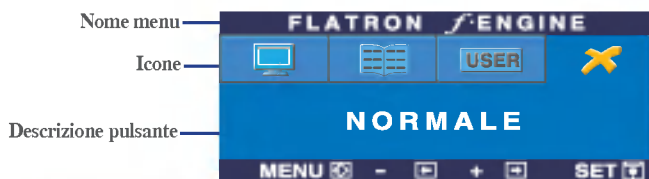

## FLATRON F-ENGINE

Eseguendo F-ENGINE, vengono visualizzate due tonalità sullo schermo come mostrato in figura. Lo schermo applicato sarà visualizzato sul lato sinistro, mentre quello non applicato sarà visualizzato sul lato destro. Selezionare il pulsante SET per utilizzare la schermata regolata.

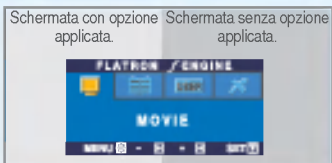

Menu principale	Sottomenu	Descrizione
-----------------	-----------	-------------



**MOVIE TESTO** Questa funzione consente di selezionare, in maniera semplice, le migliori condizioni per la visualizzazione dell'immagine desiderata ottimizzate in base all'ambiente (illuminazione dell'ambiente, tipi d'immagine ecc.).

**MOVIE:** per immagini in movimento presenti nei video o nei filmati  
**TESTO:** per immagini di testi (elaborazione testi ecc.)



**UTENTE** Utente  
 È possibile regolare manualmente la luminosità, ACE o RCM. È possibile memorizzare o ripristinare il valore impostato anche quando si utilizzano impostazioni d'ambiente diverse.

Per regolare la funzione del menu secondario **UTENTE** premere il pulsante **SET**

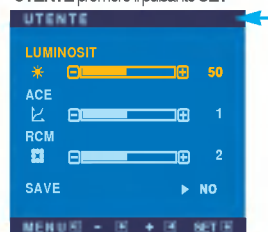

- ... (Brightness [luminosità]): regola la luminosità dello schermo.
- ... **ACE** (Adaptive Clarity Enhancer): seleziona la modalità chiarezza.
- ... **RCM** (Real Color Management): seleziona la modalità colore.

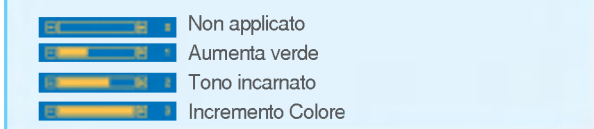

Selezionare il menu secondario **SAVE** mediante il **pulsante SET** e salvare il valore **SI** mediante i **pulsanti -**.



**NORMALE** Condizioni di funzionamento normali.

Prima di contattare il servizio di assistenza, verificare i suggerimenti riportati di seguito.

Non appare alcuna immagine	
<ul style="list-style-type: none"><li>● Il cavo di alimentazione del monitor è collegato?</li></ul>	<ul style="list-style-type: none"><li>• Verificare se il cavo di alimentazione è collegato in modo appropriato alla presa.</li></ul>
<ul style="list-style-type: none"><li>● L'alimentazione è attiva e l'indicatore dell'alimentazione è blu o verde?</li></ul>	<ul style="list-style-type: none"><li>• Regolare la luminosità e il contrasto.</li></ul>
<ul style="list-style-type: none"><li>● L'indicatore di alimentazione è giallo?</li></ul>	<ul style="list-style-type: none"><li>• Se il monitor è in modalità risparmio di energia, provare a spostare il mouse o a premere un tasto qualsiasi sulla tastiera per riattivare lo schermo.</li><li>• Provare ad accendere il PC.</li></ul>
<ul style="list-style-type: none"><li>● Viene visualizzato il messaggio "FUORI CAMPO"?</li></ul>	<ul style="list-style-type: none"><li>• Questo messaggio viene visualizzato quando il segnale dal PC (scheda video) si trova all'esterno dell'intervallo di frequenza orizzontale o verticale del monitor. Vedere la sezione 'Specifiche' di questo manuale e configurare nuovamente il monitor.</li></ul>
<ul style="list-style-type: none"><li>● Viene visualizzato il messaggio "VERIF SEGNALE"?</li></ul>	<ul style="list-style-type: none"><li>• Questo messaggio viene visualizzato quando il cavo del segnale tra il PC e il monitor non è collegato. Verificare il cavo del segnale e riprovare.</li></ul>

Viene visualizzato un messaggio "OSD BLOCCATO" sullo schermo?	
<ul style="list-style-type: none"><li>● Viene visualizzato il messaggio "OSD BLOCCATO" quando si preme il tasto MENU ?</li></ul>	<ul style="list-style-type: none"><li>• È possibile di bloccare le impostazioni di controllo correnti in modo che non possano essere modificate involontariamente. È possibile sbloccare le impostazioni OSD in qualsiasi momento tenendo il pulsante <b>MENU</b> premuto per diversi secondi. Viene visualizzato il messaggio "<b>OSD SBLOCCATO</b>".</li></ul>

## L'immagine visualizzata non è corretta

- |   |   |
|---|---|
| <ul style="list-style-type: none"><li>● La posizione del monitor non è corretta.</li><br/><br/><br/><br/><br/><br/><br/><br/><br/><br/><li>● Sullo sfondo dello schermo sono visibili righe o strisce verticali.</li><br/><br/><br/><br/><br/><br/><br/><br/><br/><br/><li>● Le immagini presentano interferenze orizzontali oppure i caratteri non sono riprodotti correttamente.</li><br/><br/><br/><br/><br/><br/><br/><br/><br/><br/><li>● Lo schermo è monocromatico o i colori sono anomali.</li><br/><br/><br/><br/><br/><br/><br/><br/><br/><br/><li>● Lo schermo funziona in modo intermittente.</li></ul> | <ul style="list-style-type: none"><li>• Premere il tasto <b>SET/AUTO</b> per regolare automaticamente l'immagine visualizzata in base alle impostazioni ottimali.<br/>Se i risultati non sono soddisfacenti, regolare la posizione dell'immagine utilizzando l'icona della posizione orizzontale e verticale dell'OSD.</li><li>• Scegliere <b>Pannello di controllo --&gt; Schermo --&gt; Impostazioni</b> e verificare se è stata modificata la frequenza o la risoluzione. In questo caso, impostare la risoluzione consigliata per la scheda video.</li><br/><li>• Premere il pulsante <b>SET/AUTO</b> per regolare automaticamente l'immagine del monitor in base alle impostazioni ottimali. Se i risultati sono insoddisfacenti, è possibile ridurre il numero delle righe o strisce verticali utilizzando l'icona <b>OROLOGIO</b> del menu OSD.</li><br/><li>• Premere il tasto <b>SET/AUTO</b> per regolare automaticamente l'immagine visualizzata in base alle impostazioni ottimali.<br/>Se i risultati non sono soddisfacenti, è possibile ridurre le righe orizzontali utilizzando l'icona <b>FASE</b> del menu OSD.</li><li>• Scegliere <b>Pannello di controllo --&gt; Schermo --&gt; Impostazioni</b> e impostare la risoluzione consigliata per lo schermo o configurare l'impostazione ideale per l'immagine dello schermo. Specificare un'impostazione dei colori superiore a 24 bit (16,8 milioni di colori).</li><br/><li>• Verificare se il cavo segnale è collegato correttamente e utilizzare un cacciavite per fissarlo, se necessario.</li><li>• Assicurarsi che la scheda video sia inserita correttamente nello slot.</li><li>• Specificare un'impostazione dei colori superiore a 24 bit (16,8 milioni di colori) da <b>Pannello di controllo - Impostazioni</b>.</li><br/><li>• Controllare se lo schermo è impostato sulla modalità interlacciata e, in questo caso, modificarla impostando la risoluzione consigliata.</li><li>• Assicurarsi che il voltaggio dell'alimentazione sia sufficientemente elevato. È necessario che sia superiore ad <b>AC100-240V 50/60Hz</b>.</li></ul> |
|---|---|

## Verificare di avere installato il driver del monitor.

- |  |  |
|--|--|
| <ul style="list-style-type: none"><li>● <b>Verificare di avere installato il driver del monitor.</b></li><li>● <b>Viene visualizzato un messaggio "Rilevato monitor, Plug&amp;Play (VESA DDC) "?</b></li></ul> | <ul style="list-style-type: none"><li>• Installare il driver del monitor dal CD o dal floppy disk fornito con il monitor. È anche possibile scaricare il driver dal sito Web: <a href="http://www.lge.com">http://www.lge.com</a>.</li><li>• Verificare se la scheda video supporta la funzione Plug&amp;Play.</li></ul> |
|--|--|

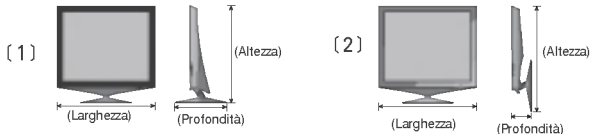
<b>Display</b>	Display LCD a matrice attiva TFT da 17 pollici (43,27cm) a schermo piatto Rivestimento antiriflesso Area visibile 17 pollici 0,264 mm pixel pitch	
<b>Ingresso sync</b>	Frequenza orizzontale.	30 - 83 kHz (analogico) 30 - 71 kHz (Digital)
	Frequenza verticale.	56 - 75 Hz (Automatica)
	Forma ingresso	TTL separato, Positivo/Negativo SOG (Sync On Green, Sincronizzazione sul verde) Digital
<b>Ingresso video</b>	Ingresso segnale	Connettore a 15 pin D-Sub Connettore DVI - Digital
	Forma ingresso	RGB analogico (0,7 Vp-p/75 ohm), Digital
<b>Risoluzione</b>	Max	DVI Digitale: VESA 1280 x 1024 @60 Hz D-Sub Analogico: VESA 1280 x 1024 @75 Hz
	Consigliato	VESA 1280 x 1024 @60 Hz
<b>Plug&amp;Play</b>	DDC 2B	
<b>Consumo di elettricità</b>	Modalità On	: 30W (Standard)
	Modalità sleep	≤ 1W
	Spegnimento	≤ 1W
<b>Dimensioni e peso (Con sostegno orientabile)</b>	 <p>Larghezza x Altezza x Profondità</p> <p>[1] 39,21cm (15,44pollici) x 39,10cm (15,39pollici) x 22,60cm (8,90pollici)</p> <p>[2] 39,21cm (15,44pollici) x 44,19cm (17,40pollici) x 9,62cm (3,78pollici)</p> <p>3,7 kg (8,16 lbs)</p>	
<b>Raggio di inclinazione</b>	Inclinazione / Rotazione	-5° ~ 20°
<b>Ingresso di alimentazione</b>	12V $\equiv$ 3A	
<b>Trasformatore AC/DC</b>	DVE. DSA-0421S-12 1	
<b>Condizioni ambientali</b>	<b>Condizioni operative</b> Temperatura da 10°C a 35 °C Umidità da 10 % a 80 % senza condensa	
	<b>Condizioni di conservazione</b> Temperatura da -20°C a 60 °C Umidità da 5 % a 95 % senza condensa	
<b>Sostegno inclinabile</b>	Collegato( <input type="checkbox"/> ), scollegato( <input type="radio"/> )	
<b>Cavo del segnale</b>	Collegato( <input type="radio"/> ), scollegato( <input type="checkbox"/> )	
<b>Cavo di alimentazione</b>	Tipo presa a muro o tipo presa PC	

**NOTA**

- Le informazioni contenute in questo documento possono variare senza preavviso.

<b>Display</b>	Display LCD a matrice attiva TFT da 19 pollici (48,19cm) a schermo piatto Rivestimento antiriflesso Area visibile 19 pollici 0,294 mm pixel pitch	
<b>Ingresso sync</b>	Frequenza orizzontale.	30 - 83 kHz (analogico) 30 - 71 kHz (Digital)
	Frequenza verticale.	56 - 75 Hz (Automatica)
	Forma ingresso	TTL separato, Positivo/Negativo SOG (Sync On Green, Sincronizzazione sul verde) Digital
<b>Ingresso video</b>	Ingresso segnale	Connettore a 15 pin D-Sub Connettore DVI - Digital
	Forma ingresso	RGB analogico (0,7 Vp-p/75 ohm), Digital
<b>Risoluzione</b>	Max	DVI Digitale: VESA 1280 x 1024 @60 Hz D-Sub Analogico: VESA 1280 x 1024 @75 Hz
	Consigliato	VESA 1280 x 1024 @60 Hz
<b>Plug&amp;Play</b>	DDC 2B	
<b>Consumo di elettricità</b>	Modalità On	: 35W (Standard)
	Modalità sleep	≤ 1W
	Spegnimento	≤ 1W
<b>Dimensioni e peso (Con sostegno orientabile)</b>		
	<p>Larghezza x Altezza x Profondità</p> <p>[1] 42,99cm(16,93pollici) x 42,61cm(16,78pollici) x 22,60cm(8,90pollici)</p> <p>[2] 42,99cm(16,93pollici) x 47,86cm(18,84pollici) x 9,71cm(3,82pollici)</p> <p>4,6 kg (10,14 lbs)</p>	
<b>Raggio di inclinazione</b>	Inclinazione / Rotazione	-5°~20°
<b>Ingresso di alimentazione</b>	12V = 3A	
<b>Trasformatore AC/DC</b>	DVE. DSA-0421S-12 1	
<b>Condizioni ambientali</b>	Condizioni operative	
	Temperatura	da 10°C a 35 °C
	Umidità	da 10 % a 80 % senza condensa
	Condizioni di conservazione	
	Temperatura	da -20°C a 60 °C
	Umidità	da 5 % a 90 % senza condensa
<b>Sostegno inclinabile</b>	Collegato( <input type="checkbox"/> ), scollegato( <input type="radio"/> )	
<b>Cavo del segnale</b>	Collegato( <input type="radio"/> ), scollegato( <input type="checkbox"/> )	
<b>Cavo di alimentazione</b>	Tipo presa a muro o tipo presa PC	

### NOTA

- Le informazioni contenute in questo documento possono variare senza preavviso.

## Modalità predefinite (Risoluzione)

	Modalità di visualizzazione (Risoluzione)	Frequenza orizzontale (kHz)	Frequenza verticale (Hz)
1	VGA 640 x 350	31,469	70
2	VGA 720 x 400	31,468	70
3	VGA 640 x 480	31,469	60
4	VESA 640 x 480	37,500	75
5	VESA 800 x 600	37,879	60
6	VESA 800 x 600	46,875	75
7	MAC 832 x 624	49,725	75
8	VESA 1024 x 768	48,363	60
9	VESA 1024 x 768	60,023	75
10	MAC 1152 x 870	68,681	75
11	VESA 1152 x 900	61,805	65
*12	VESA 1280 x 1024	63,981	60
**13	VESA 1280 x 1024	79,976	75

\* Modalità Consigliato

\*\* Solo modalità Analogico

## indicatore

MODALITÀ	Colore LED
Modalità On	Verde o Blu
Modalità sleep	Arancione
Spegnimento	Spento

## Assegnazione dei pin del connettore del segnale

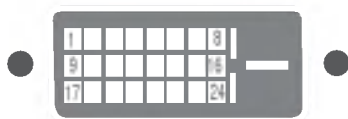

### ■ Connettore DVI-D

Pin	Segnale (DVI-D)	Pin	Segnale (DVI-D)
1	T. M. D. S. Dati2-	16	Rilevamento con inserimento a caldo
2	T. M. D. S. Dati2+	17	T. M. D. S. Dati0-
3	T. M. D. S. Dati2/4 Schermato	18	T. M. D. S. Dati0+
4	T. M. D. S. Dati4-	19	T. M. D. S. Dati0/5 Schermato
5	T. M. D. S. Dati4+	20	T. M. D. S. Dati5-
6	Orologio DDC	21	T. M. D. S. Dati5+
7	Dati DDC	22	T. M. D. S. Schermatura orologio
8	Sincronizzazione verticale analogica	23	T. M. D. S. Orologio+
9	T. M. D. S. Dati1-	24	T. M. D. S. Orologio-
10	T. M. D. S. Dati1+		
11	T. M. D. S. Dati1/3 Schermato		
12	T. M. D. S. Dati3-		
13	T. M. D. S. Dati3+		
14	+5V Alimentazione		
15	Terra (ritorno per +5V, sincronizzazione orizzontale e verticale)		

T. M. D. S. (Transition Minimized Differential Signaling)

**Il presente prodotto soddisfa le specifiche delle piastre per il montaggio a parete o i dispositivi di scambio.**

1. Tempatkan monitor dengan bagian depan menghadap ke bawah pada bantal atau kain lembut.
2. Distacco del coperchio posteriore.
3. Tenere premuto il pulsante sul lato destro del corpo del cavalletto e ripiegare la base del cavalletto nella direzione indicata dalla freccia.

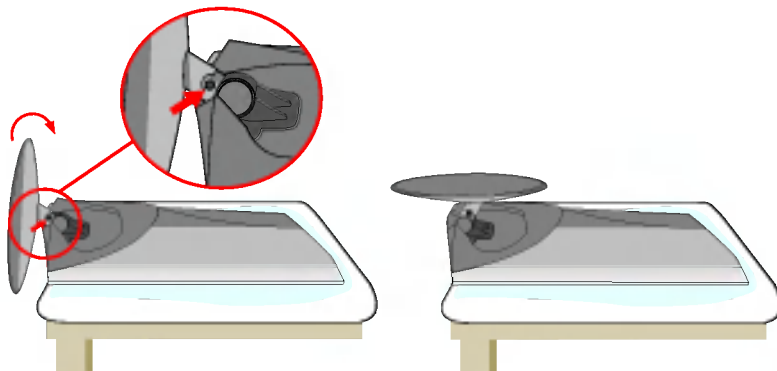

4. Installazione della piastra di montaggio a parete

#### **Piastra di montaggio a parete (acquisto a parte)**

Questo modello è a cavalletto o a montaggio a parete e può essere unito alla piastra di montaggio a parete.

Per maggiori dettagli consultare la guida all'installazione fornita in allegato con l'acquisto della piastra di montaggio a parete.

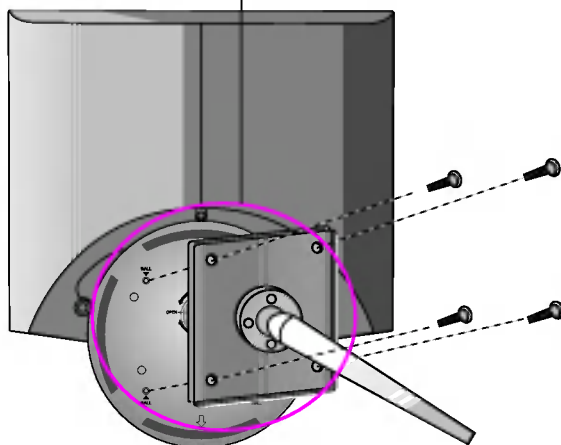

**Digitally yours ■■■■■**

