

# Precauzioni sulla sicurezza

**Leggere attentamente le precauzioni sulla sicurezza prima di utilizzare il prodotto.**

 **Avvertenza** La mancata osservanza dei messaggi di avvertenza può causare serie lesioni e la possibilità di infortunio o decesso.

 **Attenzione** La mancata osservanza dei messaggi di attenzione può causare leggere lesioni o danni al prodotto.

## Precauzioni relative all'installazione del prodotto

### **Avvertenza**

- **Tenersi lontano da fonti di calore quali caloriferi elettrici.**
  - Potrebbero verificarsi deformazioni, malfunzionamenti, incendi e scosse elettriche.
- **Tenere lontano dalla portata dei bambini il materiale di imballaggio in vinile o quello anti-umidità.**
  - Se ingerito, il materiale anti-umidità è nocivo. In caso di ingestione, indurre il vomito e recarsi immediatamente al più vicino ospedale. Il materiale di imballaggio in vinile può essere causa di soffocamento. Tenere lontano dalla portata dei bambini.
- **Non posizionare oggetti pesanti né sedersi sul prodotto.**
  - Se il prodotto viene fatto cadere, può essere causa di lesioni. Prestare particolare attenzione ai bambini.
- **Non lasciare il cavo di alimentazione o di segnale incustodito sul pavimento.**
  - Chiunque si trovi a passare può inciampare e causare scosse elettriche, incendi, danni al prodotto e lesioni a se stesso.
- **Installare il prodotto in un luogo pulito e asciutto.**
  - La polvere e l'umidità possono essere causa di incendi, scosse elettriche o danni al prodotto.
- **Se si avvertono particolari odori, soprattutto di fumo, o si percepiscono strani suoni, disinserire il cavo di alimentazione e contattare il centro di assistenza.**
  - L'utilizzo protratto senza le adeguate precauzioni può causare incendi o scosse elettriche.
- **In caso di caduta del prodotto o di rottura del case, spegnerlo e disinserire il cavo di alimentazione.**
  - L'utilizzo protratto senza le adeguate precauzioni può causare incendi o scosse elettriche. Contattare il centro di assistenza.
- **Non far cadere oggetti metallici quali monete, mollette per capelli o fili all'interno del prodotto, né oggetti infiammabili quali carta e fiammiferi. Prestare particolare attenzione ai bambini.**
  - Potrebbero verificarsi incendi, scosse elettriche con conseguenti infortuni. Se un oggetto estraneo viene fatto cadere all'interno del prodotto, disinserire il cavo di alimentazione e contattare il centro di assistenza.

### **Attenzione**

- **Assicurarsi che la griglia di ventilazione del prodotto non sia ostruita. Installare il prodotto in un punto appropriato (a più di 10 cm dalla parete)**
  - Un prodotto posizionato troppo vicino alla parete può subire deformazioni o potrebbero scoppiare degli incendi a causa del surriscaldamento interno.
- **Non ostruire la griglia di ventilazione del prodotto con panni o tende.**
  - Il prodotto potrebbe subire deformazioni o potrebbero scoppiare incendi a causa del surriscaldamento del prodotto.
- **Installare il prodotto su una superficie stabile e piana in modo che non sussistano rischi di caduta del prodotto stesso.**
  - Se il monitor viene fatto cadere, può essere causa di lesioni o subire seri danni.
- **Installare il prodotto in un ambiente privo di interferenze elettromagnetiche (EMI, Electro-Magnetic Interference).**
- **Proteggere il prodotto dalla luce diretta del sole.**
  - Il prodotto può subire dei danni.

# Precauzioni sulla sicurezza

## ● Precauzioni relative all'energia elettrica

### ⚠ Avvertenza

- **Collegare il cavo di alimentazione a un impianto elettrico dotato di messa a terra.**
  - Sussistono rischi di scosse elettriche o lesioni personali.
- **Utilizzare esclusivamente la tensione nominale.**
  - Sussistono rischi di danni per il prodotto e di lesioni personali.
- **Durante un temporale, disinserire il cavo di alimentazione o di segnale.**
  - Sussistono rischi di scosse elettriche o di incendi.
- **Evitare di collegare diverse prolunghe, apparecchi o caloriferi elettrici a una singola presa. Utilizzare una ciabatta con un terminale di terra destinata all'uso esclusivo con il computer.**
  - Il riscaldamento potrebbe causare incendi.
- **Non toccare la spina del cavo di alimentazione con le mani bagnate. Se il connettore del cavo è bagnato o coperto di polvere, asciugarlo o pulirlo completamente.**
  - Sussistono rischi di scosse elettriche dovute all'umidità eccessiva.
- **Se si prevede di non utilizzare il prodotto per un lungo periodo di tempo, disinserire il cavo di alimentazione.**
  - La polvere può causare incendi oppure il deterioramento dell'isolante può causare incendi, scosse elettriche o dispersioni.
- **Riparare il cavo di alimentazione.**
  - Se non viene riparato nel modo adeguato potrebbe scoppiare un incendio.
- **Tenere il cavo di alimentazione per la spina quando lo si disinserisce dalla presa di corrente. Non piegare con troppa forza il cavo di alimentazione né posizionare oggetti pesanti su di esso.**
  - La linea di alimentazione può essere danneggiata con pericolo di incendi e di scosse elettriche.
- **Non inserire un conduttore, ad esempio un bastoncino di metallo, in un'estremità del cavo di alimentazione quando l'altra estremità è collegata al terminale di ingresso a parete. Non toccare il cavo di alimentazione dopo averlo inserito nel terminale di ingresso a parete.**
  - Sussistono rischi di scosse elettriche.
- **Il cavo di alimentazione è utilizzato per scollegare il monitor dalla rete di energia elettrica. È pertanto necessario che la presa sia facilmente accessibile dopo l'installazione.**

### ⚠ Attenzione

- **Non disinserire il cavo di alimentazione quando il prodotto è in uso.**
  - Le scosse elettriche possono danneggiare il prodotto.

## ● Precauzioni relative allo spostamento del prodotto

### ⚠ Avvertenza

- **Spegnere il prodotto.**
  - Sussistono rischi di scosse elettriche e di danni per il prodotto.
- **Rimuovere tutti i cavi prima di spostare il prodotto.**
  - Sussistono rischi di scosse elettriche e di danni per il prodotto.

# Precauzioni sulla sicurezza

## **Attenzione**

- **Non scuotere il prodotto durante lo spostamento.**
    - Sussistono rischi di scosse elettriche e di danni per il prodotto.
  - **Non gettare l'imballo del prodotto. Utilizzarlo per spostare il prodotto.**
  - **Rivolgere il pannello sul davanti e tenerlo con entrambe le mani.**
    - Se si lascia cadere il prodotto, il prodotto danneggiato può causare incendi o scosse elettriche. Contattare il centro di assistenza.
- 

## **Precauzioni relative all'utilizzo del prodotto**

### **Avvertenza**

- **Non smontare, riparare né modificare il prodotto a propria discrezione.**
  - Possono scoppiare incendi o verificarsi scosse elettriche.  
Contattare il centro di assistenza per interventi di controllo, calibrazione o riparazione.
- **Non spruzzare acqua sul prodotto né strofinarlo con sostanze infiammabili (solvente o benzene).**  
Possono scoppiare incendi o verificarsi scosse elettriche.
- **Proteggere il prodotto dalle infiltrazioni di acqua.**
  - Possono scoppiare incendi o verificarsi scosse elettriche.

### **Attenzione**

- **Non lasciare sostanze infiammabili in prossimità del prodotto.**
    - Sussiste un pericolo di esplosione o incendio se non si maneggiano con attenzione le sostanze infiammabili.
  - **Per pulire la superficie marrone del tubo, disinserire il cavo di alimentazione e strofinarlo con un panno morbido per evitare graffi. Non utilizzare un panno umido.**
    - L'acqua potrebbe infiltrarsi nel prodotto e causare scosse elettriche o gravi malfunzionamenti.
  - **Fare pause regolari per proteggersi la vista.**
  - **Tenere il prodotto sempre pulito.**
  - **Trovare una posizione comoda e naturale quando si lavora con il prodotto per rilassare i muscoli.**
  - **Fare pause regolari quando si lavora con il prodotto per un periodo di tempo prolungato.**
  - **Non esercitare una pressione eccessiva sul pannello con la mano o un oggetto appuntito come unghie, matite o penne né graffiarlo.**
  - **Tenere una distanza adeguata dal prodotto.**
    - Se si osserva il prodotto da una distanza troppo ravvicinata la vista potrebbe subire dei danni.
  - **Impostare il clock e la risoluzione appropriata facendo riferimento alla Guida dell'utente.**
    - La vista potrebbe subire dei danni.
  - **Utilizzare esclusivamente detergenti autorizzati per pulire il prodotto. (Non utilizzare benzene, solvente o alcool.)**
    - Il prodotto potrebbe subire deformazioni.
- 

## **Smaltimento sicuro**

- La lampada a fluorescenza utilizzata per questo prodotto contiene mercurio in piccole quantità.
- Non procedere allo smaltimento del prodotto insieme agli altri rifiuti domestici generici.  
Lo smaltimento di questo prodotto deve avvenire in conformità con le disposizioni dell'autorità locale.

# Prima del collegamento del PC

- Prima di installare il monitor, verificare che sia spenta l'alimentazione del monitor, del computer e di tutte le altre periferiche.

## Collegamento della base di sostegno

1. Disporre il monitor, con il lato frontale rivolto verso il basso, su un cuscino o un pezzo di stoffa.
2. Allineare i ganci che si trovano sulla base di sostegno alle corrispondenti tacche che si trovano sulla base del monitor.
3. Inserire i ganci nelle tacche.

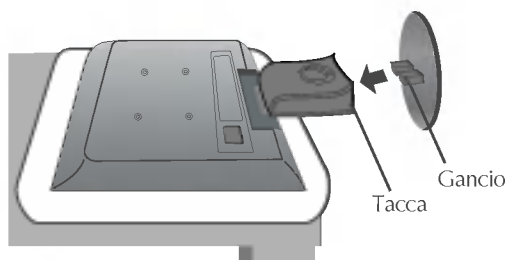

## Rimozione della base del supporto.

1. Posizionare il monitor con la parte anteriore rivolta verso il basso su un cuscino o un panno morbido.
2. Per rimuovere la base del supporto, tenere con una mano il supporto e tirare il blocco inferiore della base con l'altra mano, come illustrato nella figura.

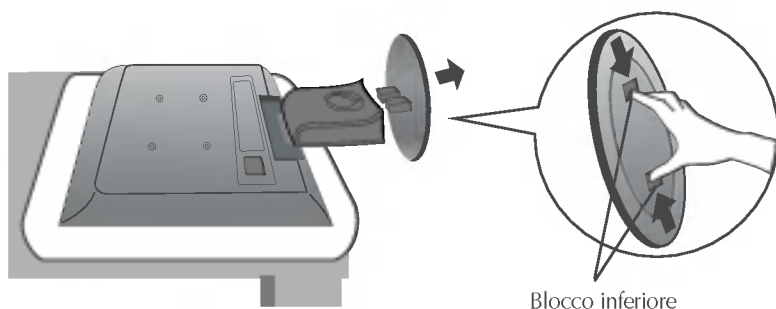

### Importante

- Non trasportare il prodotto capovolto tenendolo solo per la base del sostegno. Il prodotto potrebbe cadere e danneggiarsi oppure ferire un piede.
- Al fine di evitare eventuali lesioni, prestare attenzione a non lasciare le dita intrappolate durante lo spostamento di ante scorrevoli o collegando/scollegando un rivestimento del supporto.

# Prima del collegamento del PC

- Prima di sistemare il prodotto, assicurarsi che sia disattivata l'alimentazione del prodotto, del computer e degli altri dispositivi collegati.

## Per posizionare il monitor

Regolare la posizione del pannello con l'inclinazione desiderata per il massimo comfort.

■ Raggio di inclinazione :  $-3^{\circ} \sim 25^{\circ}$

■ Intervallo di rotazione :  $345^{\circ}$

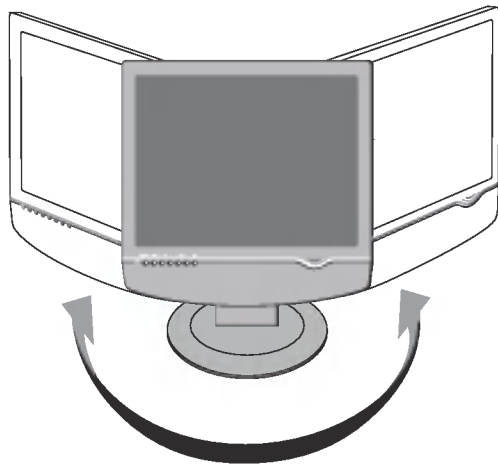
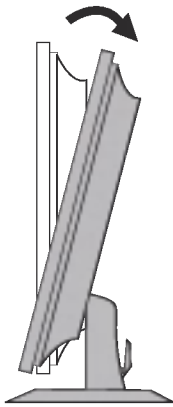

# Descrizione e funzione dei componenti

## ● Descrizione dei pulsanti del telecomando

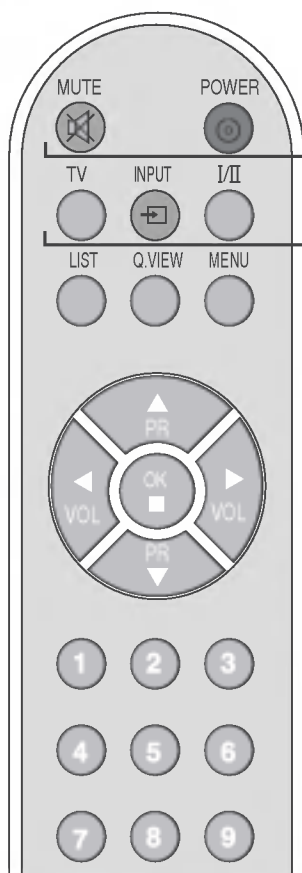

■ **NOTA:** in presenza di segnali audio stereo deboli, con trasmissione stereo o Nicam stereo, selezionare la ricezione mono.

**MUTE  
POWER**

**TV : Pulsante TV  
INPUT**



Ogni volta che si preme il pulsante della sorgente d'ingresso, questa passerà da TV → AV1 → AV2 → RGB-DTV → RGB-PC. Se non viene digitato nulla per diversi secondi, la schermata passa automaticamente al menu selezionato.

**I/II : opzione 2 lingue e selezione modalità audio**  
Premere il pulsante  
[TV]

- Per passare dall'audio **stereo** al **mono** in presenza di una trasmissione stereofonica o dalla modalità **Nicam Stereo** a **Nicam Mono** in presenza di una trasmissione digitale.
- Per passare dalla modalità **Nicam Dual I** a **Nicam Dual II** o a **Nicam Dual I+II** in presenza di una trasmissione **Nicam Dual**.
- Per selezionare tra **Dual I**, **Dual II** o **Dual I+II** in presenza di una trasmissione bilingue.  
**Dual I** invia la lingua di trasmissione primaria ai diffusori;  
**Dual II** invia la lingua di trasmissione secondaria ai diffusori;  
**Dual I+II** invia una lingua diversa ad ognuno dei diffusori.

[AV]

In modalità **AV** è possibile selezionare l'audio in uscita per i diffusori di destra e di sinistra. Premere ripetutamente il pulsante **I/II** per selezionare l'uscita audio.

- **L+R** : il segnale audio dall'ingresso audio di sinistra viene inviato al diffusore di sinistra e il segnale audio dall'ingresso audio di destra viene inviato al diffusore di destra.
- **L+L** : il segnale audio dall'ingresso audio di sinistra viene inviato ai diffusori di destra e di sinistra.
- **R+R** : il segnale audio dall'ingresso audio di destra viene inviato ai diffusori di destra e di sinistra.

## ● Inserimento delle batterie nel telecomando.

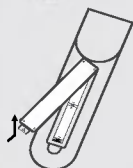

1. Estrarre lo sportello della batteria
2. Inserire le batterie con la polarità corretta (+/-).
3. Chiudere lo sportello delle batterie.
  - È possibile utilizzare il telecomando fino a 7 metri di distanza e ad un'angolazione di 30 gradi (a destra/sinistra) all'interno della portata di ricezione del dispositivo.
  - Smaltire le batterie usate utilizzando l'apposito cestino per evitare di inquinare l'ambiente.

# Descrizione e funzione dei componenti

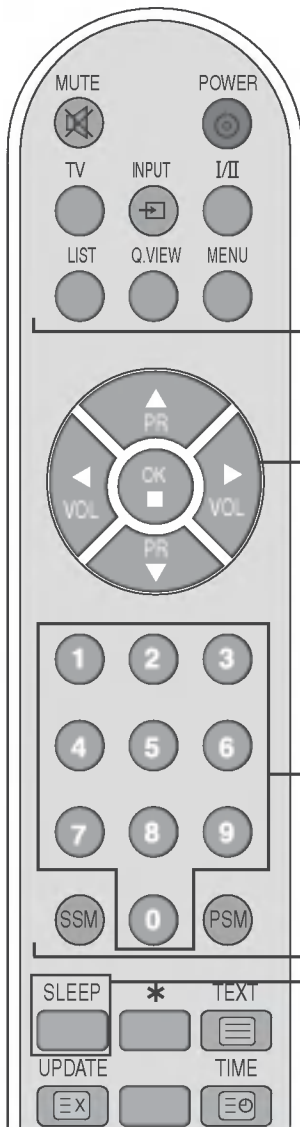

## LIST: elenco programmi

Utile per visualizzare l'elenco dei programmi (0-99).

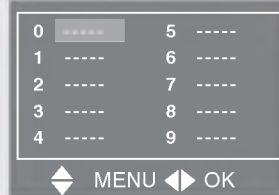

Nota: I canali TV visualizzati in blu sono stati configurati per essere omessi nel menu Set up programmi.

## Q.VIEW: pulsante VISUALIZZAZIONE RAPIDA

per visualizzare il canale TV precedentemente selezionato.

## MENU

Premere questo pulsante per accedere al menu OSD (On Screen Display).

## Pulsanti PR (▲ ▼)

in grado di cambiare canale.

## Pulsanti VOL (◀ ▶)

in grado di regolare l'audio.

## Pulsante OK

utilizzare una volta completata la regolazione operative.

## Pulsanti numerici

in grado di selezionare e cambiare direttamente i canali.

## Pulsante SSM (Sound Status Memory [Modalità audio])

Utilizzare questo pulsante per selezionare lo stile audio. Premere ripetutamente il pulsante per selezionare lo stile audio **Neutro, Musica, Cinema, Sport** e **Utente**.

## Pulsante PSM (Picture Status Memory [tipo programma])

Premere ripetutamente per selezionare la modalità immagine **Dinamica, Normale, Soft, Gioco** o **Utente**.

## SLEEP: Timer SLEEP

È possibile impostare un lasso di tempo dopo di cui TV/AV/RGB-DTV/RGB-PC devono passare in modalità standby. Premere il pulsante più volte per selezionare il numero di minuti.

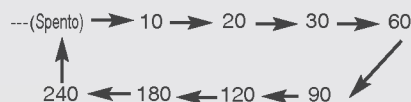

# Descrizione e funzione dei componenti

## Telecomando – Utilizzare la funzione Teletext

Selezionare la lingua locale del teletext. (pagina D23)

Se non si esegue questa operazione, il teletext potrebbe non essere visualizzato in modo corretto sullo schermo.

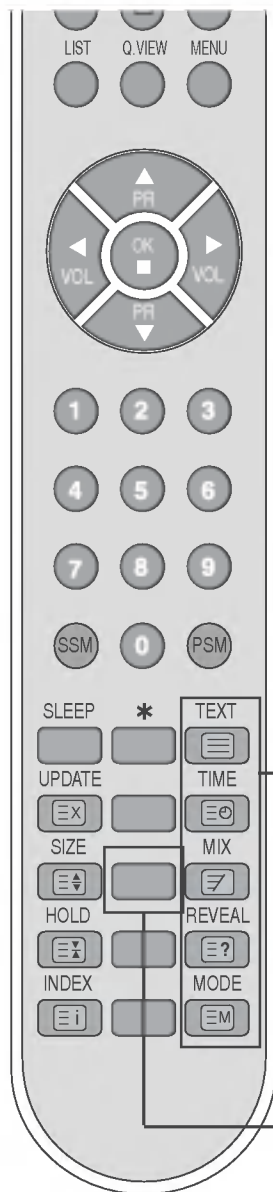

### TESTO

Per impostare il teletext su acceso o su spento. La pagina principale dell'indice o l'ultima pagina selezionata viene visualizzata sullo schermo insieme alla testata delle informazioni e ad una riga opzionale in fondo alla schermata.

### TEMPO

Premere questo pulsante per selezionar un numero della sottopagina. Il numero della sottopagina viene visualizzato sullo schermo in basso. Per arrestare o modificare la sottopagina, premere i pulsanti RED/GREEN [ROSSOVERDE], ▲ ▼ o quelli numerici. Premere ancora il pulsante per uscire da questa funzione.

### MIX

Utile per visualizzare le pagine del teletext sovrapposte all'immagine TV. Per disattivare l'immagine TV, premere ancora questo pulsante.

### MOSTRA

Premere questo pulsante per mostrare/nascondere le informazioni nascoste, come ad esempio le soluzioni ad indovinelli ed enigmi. Premere ancora questo pulsante per cancellare le informazioni dal display.

### MODALITÀ

La modalità viene cambiata in modalità Teletext.

### Pulsante colore giallo

Programma preferito attivo: scorrere i canali preferiti

# Descrizione e funzione dei componenti

## Telecomando – Utilizzare la funzione Teletext

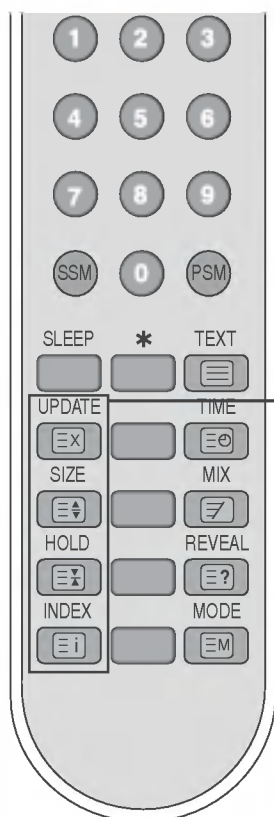

### **AGGIORNA**

Premere il pulsante per visualizzare il programma TV. Nella parte superiore dello schermo indica che si è ancora in modalità teletext. Prima di interrompere il teletext è possibile selezionare un numero di pagina. Quando la pagina è stata trovata, la riga delle informazioni viene visualizzata per un breve lasso di tempo sullo schermo. Premere ancora il pulsante per visualizzare nuovamente il teletext.

### **DIMENSIONI**

Premere questo pulsante ripetutamente per visualizzare la parte superiore, quella inferiore, quindi tornare alle dimensioni normali della pagina.

### **HOLD**

Premere questo pulsante per interrompere la rotazione delle sottopagine in modo automatico. Premere ancora questo pulsante per continuare ancora la rotazione automatica.

### **INDICE**

Utile per visualizzare l'indice principale.

# Descrizione e funzione dei componenti

## ● Vista da dietro

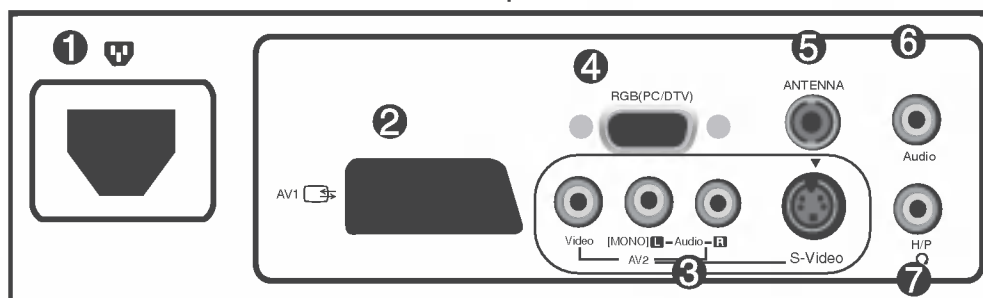
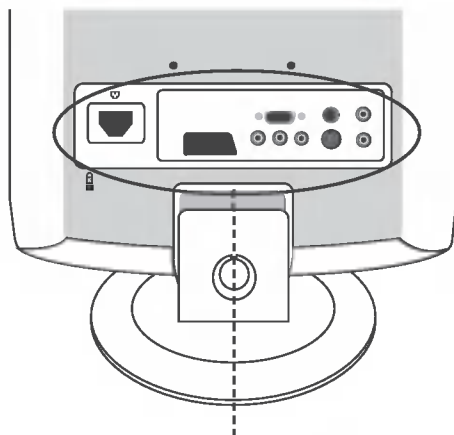

- 1 Collegamento dell'alimentazione: Collegare il cavo d'alimentazione.
- 2 Terminale ingresso/uscita SCART: collegamento del cavo SCART.
- 3 Terminale ingresso AV
- 4 Connettore segnale analogico D-Sub
- 5 Jack sintonizzatore TV: Collegare l'antenna.
- 6 Jack audio PC: Collegare al jack presente nella scheda audio PC.
- 7 Terminale di collegamento cuffia

# Descrizione e funzione dei componenti

## ● Terminale ingresso AV

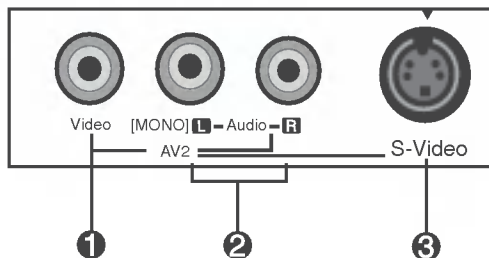

- 1 Terminale ingresso Video
- 2 Terminale ingresso Audio
- 3 Terminale ingresso S-Video

## ● Collegamento del terminale d'uscita della scheda audio

- Accertarsi che sia presente il terminale di collegamento della scheda audio presente nel PC prima di stabilire il collegamento con il prodotto.  
Se la scheda audio del PC supporta sia l'uscita dei diffusori sia l'uscita della linea, impostarlo sull'uscita della linea impostando l'apposito ponticello o l'applicazione PC. (per maggiori dettagli, consultare il manuale dell'utente della scheda audio).
    - **Uscita speaker** : il terminale collegato allo diffusore che non è dotato di amplificatore.
    - **\*Uscita linea** : il terminale collegato allo diffusore dotato di amplificatore.
- Se l'uscita audio della scheda audio del PC presenta solo l'uscita per il diffusore, ridurre il volume del PC. Questo prodotto è completo di amplificatore.

# Collegamento di dispositivi esterni

## ■ ■ ■ Quando si collega il PC

1. Innanzitutto, accertarsi che il computer, il prodotto e le periferiche siano spenti. A questo punto collegare il cavo d'ingresso del segnale

Quando si collega il cavo d'ingresso del segnale D-Sub.

Lato posteriore del prodotto

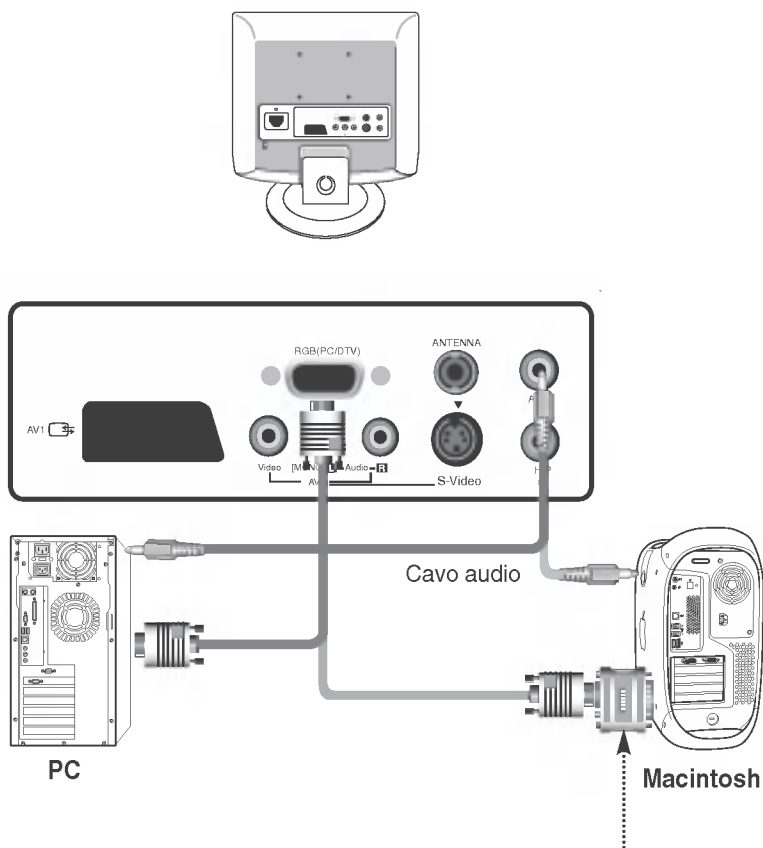

### Adattatore Macintosh (non incluso)

Utilizzare l'adattatore Macintosh standard in caso siano presenti adattatori non compatibili sul mercato. (sistema di segnalazione diverso)

# Collegamento di dispositivi esterni

## 2. Collegare il cavo d'alimentazione.

Lato posteriore del prodotto

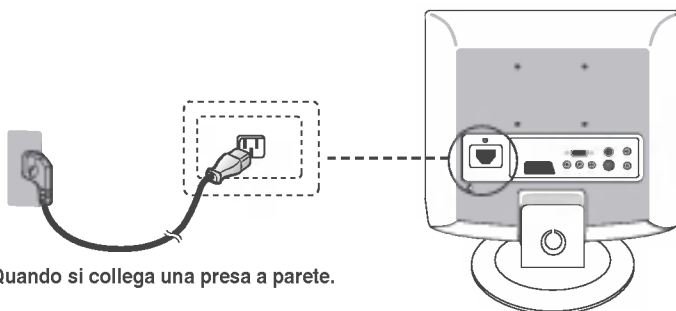

\* Quando si collega una presa a parete.

## 3. ① Accendere il prodotto premendo il pulsante di accensione.

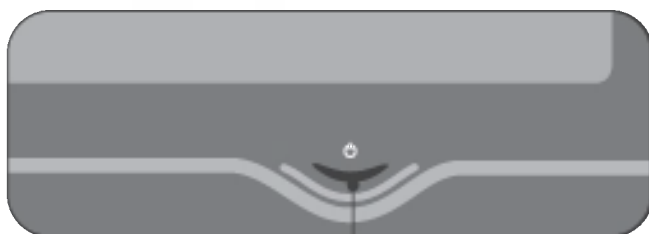

Pulsante di accensione

## ② Accendere il PC.

## 4. Selezionare un segnale d'ingresso.

Premere il pulsante INPUT sul telecomando per selezionare il segnale d'ingresso.

INPUT → OK

Oppure premere il pulsante INPUT sulla parte frontale del prodotto.

INPUT → OK

### • Selezionare RGB-PC

Ogni volta che si preme il pulsante della sorgente d'ingresso, questa passerà da TV → AV1 → AV2 → RGB-DTV → RGB-PC.

Se non viene digitato nulla per diversi secondi, la schermata passa automaticamente al menu selezionato.

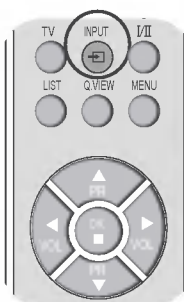

### Nota

- Collegare in modo diretto una presa di corrente elettrica messa a terra o ad una presa multipla con filo di messa a terra.

# Collegamento di dispositivi esterni

## Quando si guarda VCR / DVD

1. Collegare il cavo video/audio come mostrato nell'illustrazione sottostante, quindi collegare il cavo dell'alimentazione (vedere pag. D14).

- A** Quando si collega un cavo RCA.
- Collegare il terminale d'ingresso con l'adeguato accoppiamento dei colori. (Video – Giallo, Audio (sinistra) – Bianco, Audio (destra) – Rosso)

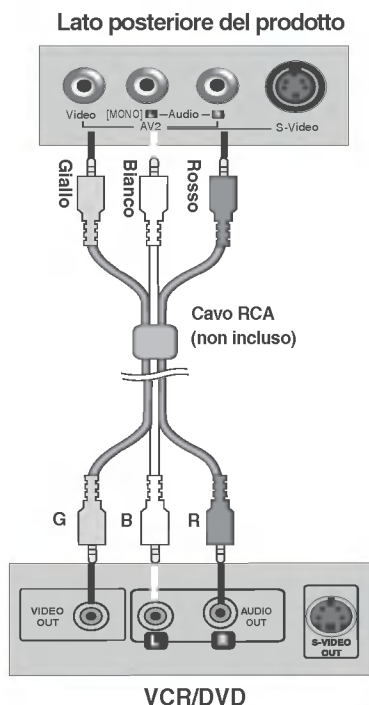

- B** Quando si collega un cavo S-Video.
- Collegare il terminale d'ingresso S-Video per guardare film con immagini ad alta qualità.

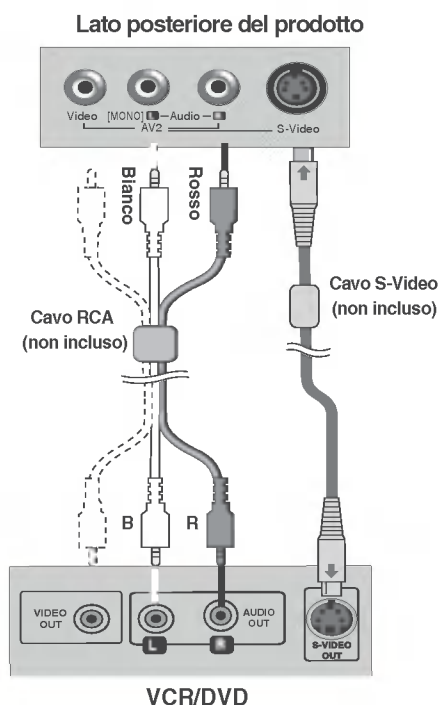

### Nota

- Se il cavo RCA è collegato ed allo stesso tempo è collegato anche il cavo S-VIDEO, il cavo SVIDEOsarà il primo.

# Collegamento di dispositivi esterni

- C** Quando si collega un cavo SCART.

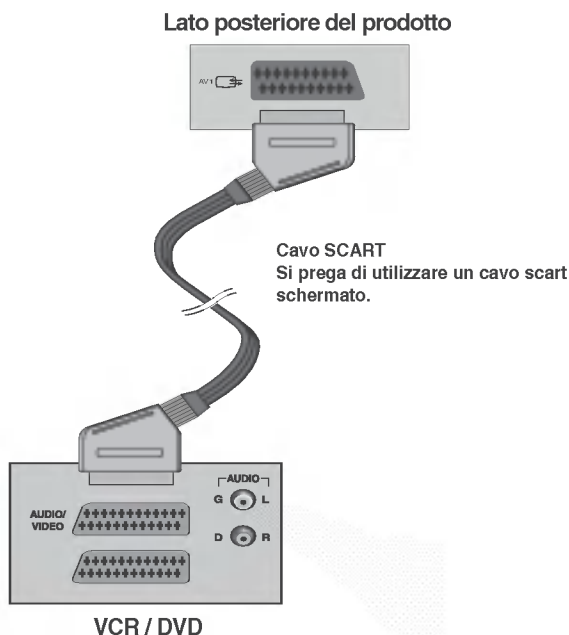

- 2.** Selezionare un segnale d'ingresso.  
Premere il pulsante INPUT sul telecomando per selezionare il segnale d'ingresso.

INPUT → OK

Oppure premere il pulsante INPUT sulla parte frontale del prodotto.

INPUT → OK

- A** Quando si collega un cavo RCA.  
• Selezionare **AV2**
- B** Quando si collega un cavo S-Video.  
• Selezionare **AV2**.
- C** Quando si collega un cavo SCART.  
• Selezionare **AV1**.

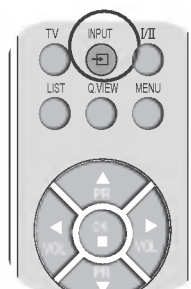

Ogni volta che si preme il pulsante della sorgente d'ingresso, questa passerà da TV → AV1 → AV2 → RGB-DTV → RGB-PC.

Se non viene digitato nulla per diversi secondi, la schermata passa automaticamente al menu selezionato.

# Collegamento di dispositivi esterni

## ■ ■ ■ Collegamento a D-Sub da DVD/Set-top Box

1. Collegare il cavo audio/video come illustrato di seguito, quindi collegare il cavo di alimentazione.

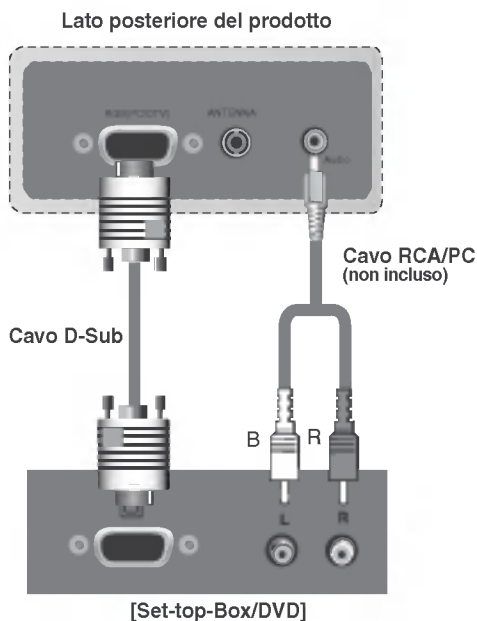

2. Selezionare un segnale d'ingresso.  
Premere il pulsante INPUT sul telecomando per selezionare il segnale d'ingresso.

INPUT → OK

Oppure premere il pulsante INPUT sulla parte frontale del prodotto.

INPUT → OK

- Selezionare RGB-DTV

Ogni volta che si preme il pulsante della sorgente d'ingresso, questa passerà da TV → AV1 → AV2 → RGB-DTV → RGB-PC.

Se non viene digitato nulla per diversi secondi, la schermata passa automaticamente al menu selezionato.

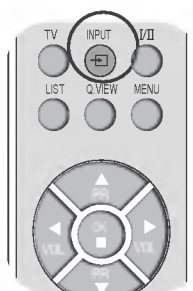

# Collegamento di dispositivi esterni

## Quando si guarda la TV

1. Accertarsi che il cavo dell'antenna sia collegato sul lato posteriore del prodotto, quindi collegare il cavo d'alimentazione.

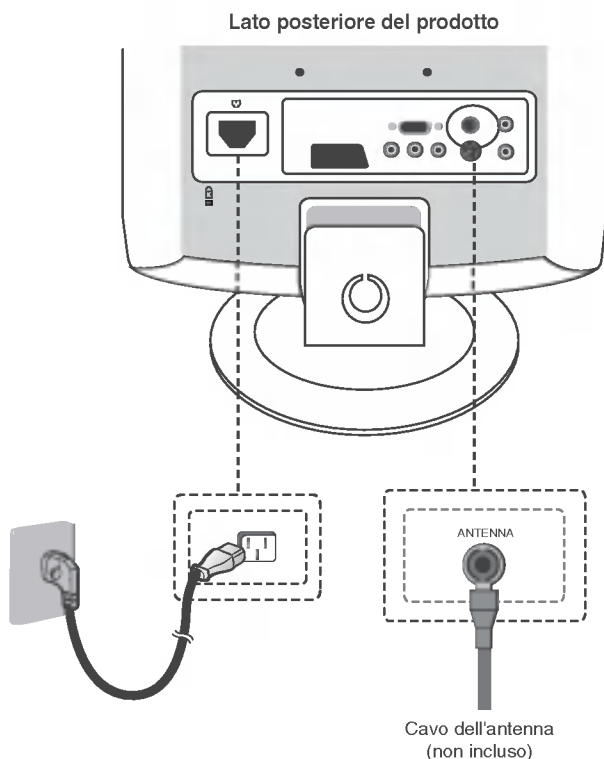

2. Selezionare un segnale d'ingresso. Premere il pulsante INPUT sul telecomando per selezionare il segnale d'ingresso.

INPUT → OK

Oppure premere il pulsante INPUT sulla parte frontale del prodotto.

INPUT → OK

- Selezionare TV

Ogni volta che si preme il pulsante della sorgente d'ingresso, questa passerà da TV → AV1 → AV2 → RGB-DTV → RGB-PC.

Se non viene digitato nulla per diversi secondi, la schermata passa automaticamente al menu selezionato.

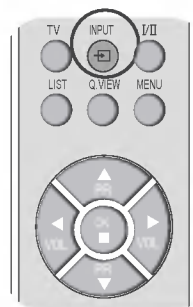

# Ordinare i cavi

Collegare il cavo del segnale, il cavo di alimentazione e il cavo dell'audio da utilizzare per disporre i cavi in modo ordinato nel fermacavi come mostrato nella seguente figura.

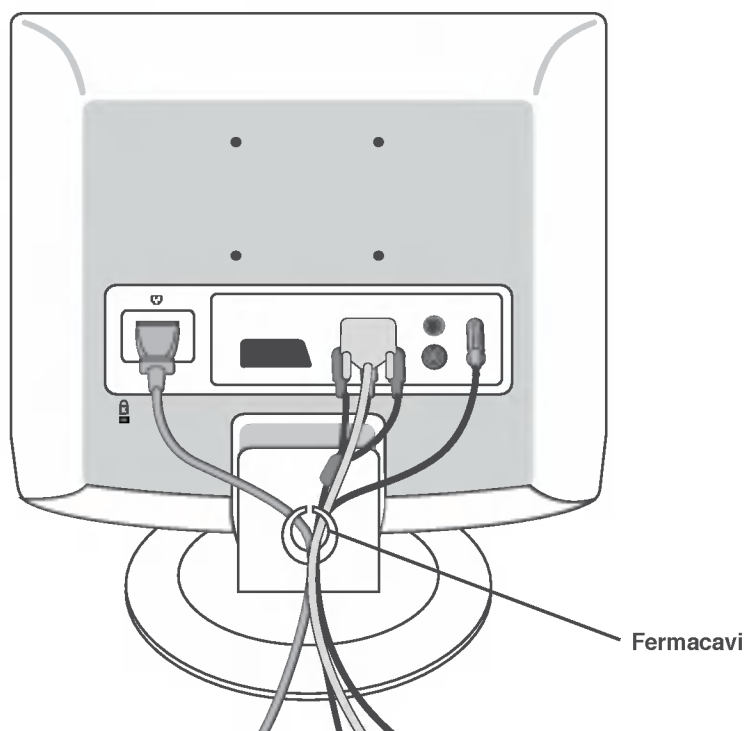

# Selezione e regolazione dello schermo

## Descrizione dei pulsanti nel dispositivo di regolazione schermo

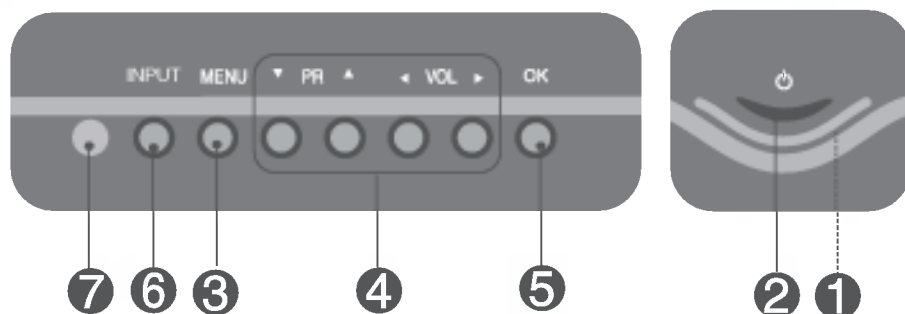

- 1** **Indicatore di accensione** • Questa spia emette una luce blu quando il display funziona in modo normale (modalità Acceso). Se il display è in modalità Sleep [spegnimento] (risparmio energetico), il colore della spia diventa arancione.
- 2** **Sensore Power Acceso/Spento** • Toccare il sensore power Acceso/Spento.
- 3** **Pulsante MENU** • Utilizzare questo pulsante per visualizzare/nascondere la schermata del menu OSD (On Screen Display [in visualizzazione sullo schermo]).
- 4** **Selezione OSD / Pulsante di regolazione**
  - Utilizzare questo pulsante per selezionare un'icona o regolare le impostazioni nella schermata OSD (On Screen Display [in visualizzazione su schermo]).
  - ▼▲ • Utilizzare questo pulsante per controllare il canale relativo al segnale TV.
  - ◀▶ • Regolare il volume.



# Selezione e regolazione dello schermo

## 5 Descrizione dei pulsanti nel dispositivo di regolazione schermo

### 5 Pulsante OK [Per il segnale analogico PC]

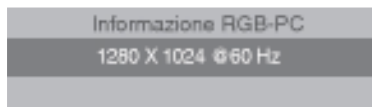

### 6 Pulsante INPUT

TV	Televisione
AV1	Video composito
AV2	CVBS, S-Video
RGB-DTV	DTV
RGB-PC	Segnale analogico D-Sub



Ogni volta che si preme il pulsante della sorgente d'ingresso, questa passerà da TV → AV1 → AV2 → RGB-DTV → RGB-PC.



Se non viene digitato nulla per diversi secondi, la schermata passa automaticamente al menu selezionato.

### 7 Ricevitore IR

- Il dispositivo che riceve il segnale dal telecomando.

# Selezione e regolazione dello schermo

## Menu OSD (On-Screen Display [in visualizzazione su schermo])

Icona	Descrizione della funzione
 STAZIONE	Imposta/seleziona il canale quando si utilizza la TV
 IMMAGINE	Regolazione della funzione immagine.
 SUONO	Regolazione della funzione suono.
 TEMPO	Regolazione della funzione orario.
 SPECIALE	Selezione della funzione di regolazione.
 SCHERMO	Regolazione della funzione schermo. (solo RGB-DTV, RGB-PC)



### Nota

OSD (On-Screen Display [in visualizzazione su schermo])

La funzione OSD consente di regolare lo stato dello schermo in modo adeguato offrendo una visualizzazione grafica.

# Selezione e regolazione dello schermo

## ● Ordine di allineamento schermo OSD (On Screen Display)

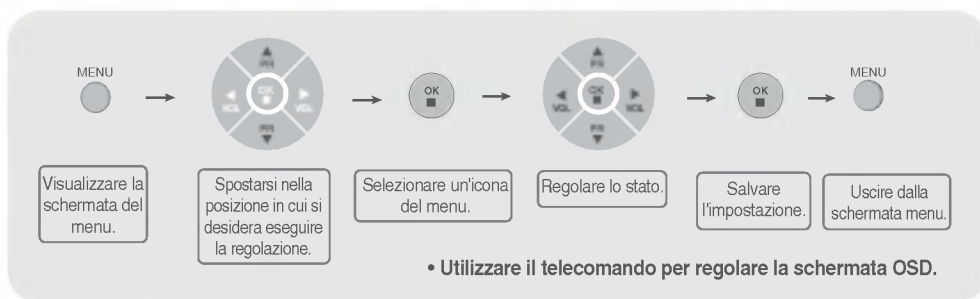

- 1 Premere il pulsante **MENU**, quindi viene visualizzato il menu principale dell'OSD.
- 2 Per avere accesso al controllo, utilizzare i pulsanti ▼▲.
- 3 Quando l'icona desiderata diventa evidenziata, premere il pulsante **OK**.
- 4 Utilizzare i pulsanti ▼▲◀▶ per regolare questo elemento al livello desiderato.
- 5 Accettare le modifiche premendo il pulsante **OK**.
- 6 Uscire dall'OSD premendo il pulsante **MENU**.

# Selezione e regolazione dello schermo

## Selezione della lingua dei menu / del paese a schermo

La guida all'installazione viene visualizzata sullo schermo del prodotto quando si effettua la prima accensione.



1. Premere il pulsante ▼▲◀▶ quindi premere il pulsante **OK** per selezionare la lingua desiderata.
2. Premere il pulsante ▼▲◀▶ quindi premere il pulsante **OK** per selezionare il paese di residenza

\* Se si desidera modificare la selezione della lingua / del paese

1. Premere il pulsante MENU, quindi premere il pulsante ▼▲ per selezionare il menu **SPECIALE**.
2. Premere il pulsante ►, quindi premere il pulsante ▼▲ per selezionare la lingua. I menu possono essere mostrati sullo schermo nella lingua selezionata. Oppure premere il pulsante ►, quindi premere il pulsante ▼▲ per selezionare il paese.
3. Premere il pulsante ►, quindi premere il pulsante ▼▲◀▶ per selezionare la lingua o il paese desiderati.
4. Premere il pulsante **OK**.
5. Premere il pulsante TV per tornare alla visualizzazione normale della TV.

### Nota

- Se non si completa la configurazione della guida all'installazione premendo il pulsante MENU o si superano i tempi previsti dalla schermata OSD (On Screen Display), la visualizzazione continuerà ad essere presentata fino a quando non sarà conclusa la configurazione ogni volta che si accende l'impianto.
- Se si seleziona il paese locale errato, il teletext potrebbe non essere visualizzato in modo corretto sullo schermo e si potrebbero verificare alcuni problemi durante le operazioni del teletext.
- Ebraico viene aggiunto ai paesi della guida all'installazione in base ai paesi che utilizzano le lingue ebraiche.

# Selezione e regolazione dello schermo



## Imposta/seleziona il canale quando si utilizza la TV

### Ricerca automatica

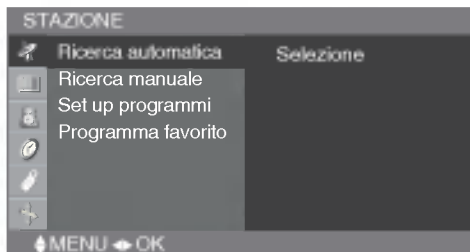

- Sistema** Premere i pulsanti **▼▲** per selezione il sistema televisivo nazionale o relativo all'area del mondo da cui si desidera ricevere i canali televisivi. Se si desidera ricevere il canale 'SECAM L', impostare il menu **Sistema** su 'L' prima di avviare le ricerche automatiche.  
\* Canale di supporto: C(V/UHF 01~69) S(Cavo 01~47)  
BG: PAL B/G, SECAM B/G (Europa/Europa orientale)  
I: PAL I/II (Regno Unito/Irlanda)  
DK: PAL D/K, SECAM D/K (Europa orientale)  
L: SECAM L/L (Francia)

- Memorizza dal prog** Per selezionare i numeri dei programmi o inserire i numeri dei programmi con i pulsanti numerici a partire dalla posizione in cui si desidera iniziare la ricerca di altri canali. Se si desidera mantenere i canali da 1 a 10 precedentemente memorizzati, inserire il numero di programma 11. La televisione inizierà la ricerca di altri canali a partire dal numero 11 in avanti.  
\* Numeri disponibili per la memorizzazione: 0~99

- Ricerca** Premere il pulsante **OK** o **▶** per avviare la programmazione automatica. Tutti i canali della televisione vengono ricercati e memorizzati in modo automatico. Per arrestare la programmazione automatica, premere il pulsante **MENU**. Una volta completata la programmazione automatica, viene visualizzato il menu dell'elenco dei programmi.

### Ricerca manuale

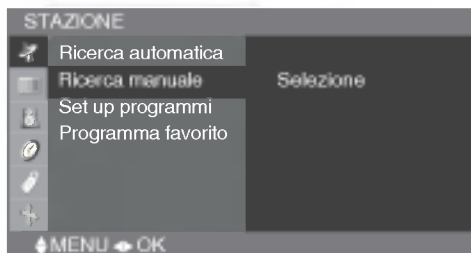

Per apportare modifiche al canale. (Modificare tutti gli elementi nella programmazione manuale e premere il pulsante "MENU" per memorizzare le impostazioni)

- Memorizza** Premere i pulsanti **◀▶** per seleziona il numero dei canali o inserire il numero dei programmi con i pulsanti numerici in cui si desidera memorizzare il canale.
- Sistema** Premere i pulsanti **▼▲** per selezione il sistema televisivo nazionale o relativo all'area del mondo da cui si desidera ricevere i canali televisivi.  
BG: PAL B/G, SECAM B/G (Europa/Europa orientale)  
I: PAL I/II (Regno Unito/Irlanda)  
DK: PAL D/K, SECAM D/K (Europa orientale)  
L: SECAM L/L (Francia)

# Selezione e regolazione dello schermo



## Imposta/seleziona il canale quando si utilizza la TV

- Canale** Premere i pulsanti **▼▲** per selezionare **VHF/UHF** per i canali dell'antenna o **Cavo** per i canali trasmessi via cavo. Se si conosce il numero del canale, inserirlo direttamente con i pulsanti numerici da 0 a 9. Per selezionare il tipo di ricezione dei canali: **VHF/UHF / Cavo**.
- Sint. fine** In caso di scarsa ricezione, con la sintonizzazione fine è possibile migliorarla. Utilizzare i tasti **◀▶** per una sintonizzazione ottimale.
- Ricerca** Utilizzare i pulsanti **◀▶** per cercare il canale successivo procedendo in avanti o all'indietro.
- Nome** Per visualizzare il nome assegnato al canale. È possibile modificare il nome salvato in memoria o assegnare un nome ad un canale televisivo non ancora inserito. È possibile assegnare un nome formato da 5 caratteri o numeri ai numeri di programmazione da 0 a 99.
- Premere i pulsanti **◀▶** per spostare il cursore da modificare. -> Premere i pulsanti **▼▲** per selezionare un carattere (spazio, numero 0~9 ed alfabetico A~Z, +,-) -> Premere il pulsante **OK** o **MENU**.

### Set up programmi

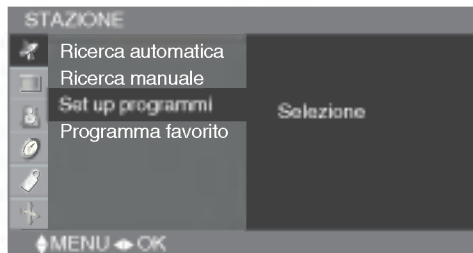

- Cancel.** Premere i pulsanti **▼▲◀▶** per selezionare il canale televisivo da cancellare. -> Premere il pulsante rosso sul telecomando -> Il colore dello sfondo del canale selezionato diventa rosso. Premere il pulsante Cancel. ancora una volta per eliminare il canale selezionato. Tutti i canali successivi vengono spostati di una posizione.
- Copia** Premere i pulsanti **▼▲◀▶** per selezionare un canale televisivo da copiare. -> Premere il pulsante verde sul telecomando. Tutti i numeri dei canali successivi vengono spostati di una posizione.
- Sposta** Premere i pulsanti **▼▲◀▶** per selezionare un numero del canale da spostare. -> Premere il pulsante giallo sul telecomando. -> Premere i pulsanti **▼▲◀▶** per spostare il canale televisivo al numero del canale desiderato. -> Premere il pulsante giallo ancora una volta per sbloccare questa funzione.
- Salta** Premere i pulsanti **▼▲◀▶** per selezionare un numero del canale da saltare. -> Premere il pulsante blu sul telecomando. Il canale televisivo saltato viene visualizzato in blu.

# Selezione e regolazione dello schermo



## Imposta/seleziona il canale quando si utilizza la TV

Programma  
favorito



Questa funzione consente di selezionare in modo diretto i programmi preferiti. (8 canali)  
Premere i pulsanti ▼▲◀▶ per selezionare il numero del canale.

\* **Pulsante colore giallo** (telecomando): scorrere i canali preferiti

# Selezione e regolazione dello schermo



## Regolazione della funzione immagine (**SOLO** RGB-DTV, RGB-PC)

### Tipo programma

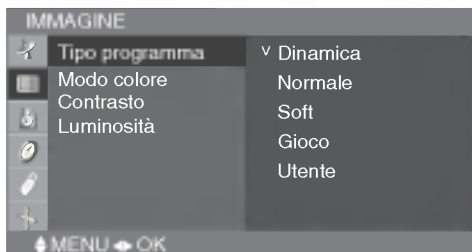

La funzione **Tipo programma** regola in modo automatico la qualità delle immagini dello schermo.

(l'impostazione è possibile ma l'uso è possibile solo con l'ingresso RGB-DTV)

- **Dinamica**  
Selezionare questa opzione per visualizzare immagini nitide.
- **Normale**  
Lo stato della visualizzazione dello schermo più generale e naturale.
- **Soft**  
Selezionare questa opzione per visualizzare immagini soft.
- **Gioco**  
Selezionare questa opzione per apprezzare immagini dinamiche in fase di gioco.
- **Utente**  
Selezionare questa opzione per utilizzare le impostazioni personalizzate.

### Modo colore

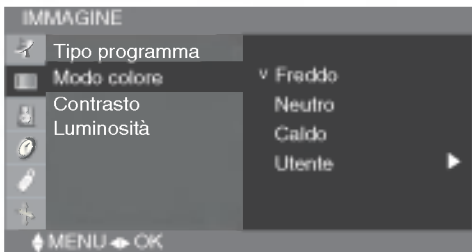

Selezione di un set di colori delle impostazioni di fabbrica.

- **Freddo**  
Bianco tendente al violaceo.
- **Neutro**  
Bianco tendente al blu.
- **Caldo**  
Bianco tendente al rosso.
- **Utente**  
Selezionare questa opzione per utilizzare le impostazioni personalizzate.  
**Rosso / Verde / Blu**  
Impostare i livelli del colore personalizzati.



**Contrasto:** Per regolare il contrasto dello schermo.

**Luminosità:** Per regolare la luminosità dello schermo.

# Selezione e regolazione dello schermo



## Regolazione della funzione immagine (solo TV/Video)

### Tipo programma

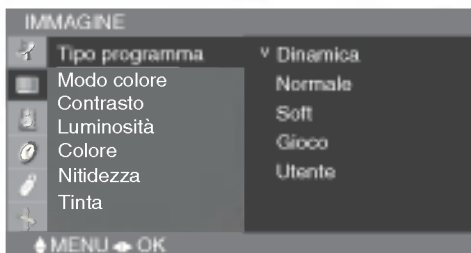

La funzione **Tipo programma** regola in modo automatico la qualità delle immagini dello schermo.

- **Dinamica**  
Selezionare questa opzione per visualizzare immagini nitide.
- **Normale**  
Lo stato della visualizzazione dello schermo più generale e naturale.
- **Soft**  
Selezionare questa opzione per visualizzare immagini soft.
- **Gioco**  
Selezionare questa opzione per apprezzare immagini dinamiche in fase di gioco.
- **Utente**  
Selezionare questa opzione per utilizzare le impostazioni personalizzate.

### Modo colore

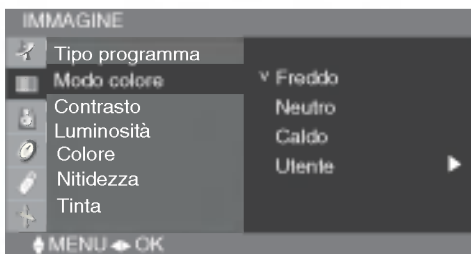

Selezione di un set di colori delle impostazioni di fabbrica.

- **Freddo**  
Bianco tendente al violaceo.
- **Neutro**  
Bianco tendente al blu.
- **Caldo**  
Bianco tendente al rosso.
- **Utente**  
Selezionare questa opzione per utilizzare le impostazioni personalizzate.  
**Rosso / Verde / Blu**  
Impostare i livelli del colore personalizzati.

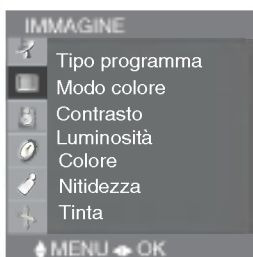

- Contrasto:** Per regolare il contrasto dello schermo.
- Luminosità:** Per regolare la luminosità dello schermo.
- Colore:** Per regolare il colore al colore desiderato.
- Nitidezza:** Per regolare la purezza dello schermo.
- Tinta:** Per regolare la tinta al livello desiderato. (solo segnale a 60 Hz)

# Selezione e regolazione dello schermo



## Regolazione della funzione suono

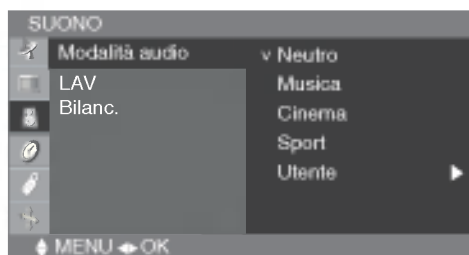

### Modalità audio

Viene selezionata la qualità migliore dei toni audio in modo automatico a seconda del tipo di video attualmente in visione.

- **Neutro:** L'audio più naturale e con il massimo controllo.
- **Musica:** Selezionare questa opzione per apprezzare l'audio originale quando si ascoltano brani musicali.
- **Cinema:** Selezionare questa opzione per apprezzare un audio di ottimo livello.
- **Sport:** Selezionare questa opzione per guardare le trasmissioni sportive.
- **Utente:** Selezionare questa opzione per utilizzare le impostazioni personalizzate.

### LAV

Per regolare i volumi audio non equilibrati in tutti i canali o segnali in modo automatico ai livelli del volume più adeguati. Per utilizzare questa funzione selezionare **Acceso**.

### Bilanc.

Utilizzare questa funzione per bilanciare l'audio proveniente dai diffusori sinistro e destro.

# Selezione e regolazione dello schermo



## Regolare la funzione tempo

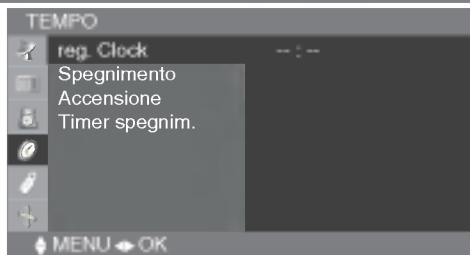

### reg.Clock

Questa funzione viene impiegata per configurare l'orario corrente. È necessario impostare l'orario in modo corretto utilizzando la funzione **Accensione/Spegnimento**.

- 1) Premere il pulsante **MENU**, quindi utilizzare il pulsante **▼▲** per selezionare il menu **TEMPO**.
- 2) Premere il pulsante **▶**, quindi utilizzare il pulsante **▼▲** per selezionare il menu **reg.Clock**.
- 3) Premere il pulsante **▶**, quindi utilizzare il pulsante **▼▲** per impostare le ore (00~23).
- 4) Premere il pulsante **▶**, quindi utilizzare il pulsante **▼▲** per impostare i minuti (00~59).  
Il valore di default è **\_ : \_**.

### Spegnimento / Accensione

Lo **Spegnimento** passa in modo automatico alla modalità spento all'orario preimpostato.

- 1) Premere il pulsante **MENU**, quindi utilizzare il pulsante **▼▲** per selezionare il menu **TEMPO**.
- 2) Premere il pulsante **▶**, quindi utilizzare il pulsante **▼▲** per selezionare **Spegnimento** o **Accensione**.
- 3) Premere il pulsante **▶**, quindi utilizzare il pulsante **▼▲** per impostare le ore (00~23).
- 4) Premere il pulsante **▶**, quindi utilizzare il pulsante **▼▲** per impostare i minuti (00~59).
- 5) Premere il pulsante **▶**, quindi utilizzare il pulsante **▼▲** per selezionare **Accensione** o **Spegnimento**.
- 6) Solo per la funzione **Accensione**; premere il pulsante **▶**, quindi il pulsante **▼▲** per regolare il livello del volume e il numero di programma.
- 7) Premere il pulsante **OK/MENU** per effettuare il salvataggio.

### Timer spegnim.

(solo ingresso TV/AV/RGB-DTV)

Se è attiva l'opzione **Timer spegnim.** e non è presente il segnale d'ingresso, la TV passa in modalità spento in modo automatico dopo 10 minuti.

- 1) Premere il pulsante **MENU**, quindi utilizzare il pulsante **▼▲** per selezionare il menu **Timer spegnim.**
- 2) Premere il pulsante **▶**, quindi utilizzare il pulsante **▼▲** per selezionare **Accensione** o **Spegnimento**.
- 3) Premere il pulsante **OK/MENU** per effettuare il salvataggio.



#### Nota

- In caso di un'interruzione dell'alimentazione (disconnessione o interruzione della corrente), l'orario deve essere nuovamente impostato.
- Due ore dopo l'attivazione dell'impianto dalla funzione **Accensione**, quest'ultimo ritorna in modo automatico alla modalità spento a meno che non venga premuto un pulsante.
- Una volta impostati **Accensione** o **Spegnimento**, queste funzioni si attivano ogni giorno all'orario preimpostato.
- La funzione **Spegnimento** annulla la funzione **Accensione** se sono entrambe impostate allo stesso orario.
- L'impianto deve essere spento perché la funzione **Accensione** possa funzionare. La funzione On Time [ora accensione] passerà in modo automatico alla modalità **Timer spegnim.**
- spegnimento automatico] se non si presenta nessuna attività a 2 ore dall'impostazione di **Accensione**.

# Selezione e regolazione dello schermo



## Selezione della funzione di regolazione

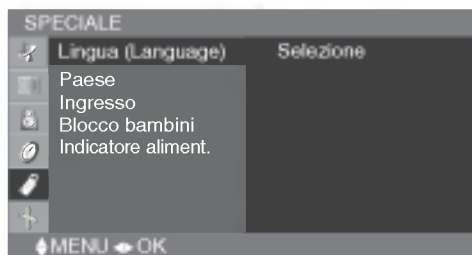

### Lingua

Per selezionare la lingua in cui visualizzare le descrizioni dei comandi.

### Paese

Selezionare la lingua locale del teletext.

Se non si esegue questa operazione, il teletext potrebbe non essere visualizzato in modo corretto sullo schermo.

Questa funzionalità non è disponibile in tutti i paesi.

### Ingresso

Premendo una volta il tasto viene visualizzata la seguente finestra dei segnali di input.

Selezionare il tipo di segnale desiderato con i tasti ▼▲.

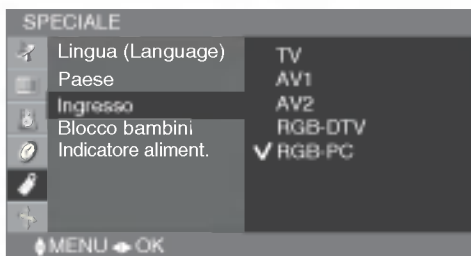

### Blocco bambini

Utilizzare i pulsanti ▼▲ per selezionare **Accensione** o **Spegnimento**. L'impianto può essere configurato in modo da essere utilizzato solamente con il telecomando. Questa funzione può impedire la visione non autorizzata.

Per bloccare le regolazioni della schermata OSD, impostare la linguetta del **Blocco bambini** sulla posizione '**Acceso**'.

Per sbloccarlo, procedere come riportato di seguito:

\* Premere il pulsante **MENU** sul telecomando ed impostare il **Blocco bambini** sulla posizione '**Spento**'.

### Indicatore di accensione

Utilizzare questa funzione per impostare l'indicatore di accensione sul lato frontale del prodotto su **Acceso** o **Spento**. Se si imposta su **Acceso** in qualsiasi momento, l'indicatore di accensione si attiverà in maniera automatica.

# Selezione e regolazione dello schermo



## Regolazione della funzione dello schermo (solo RGB-DTV, RGB-PC)

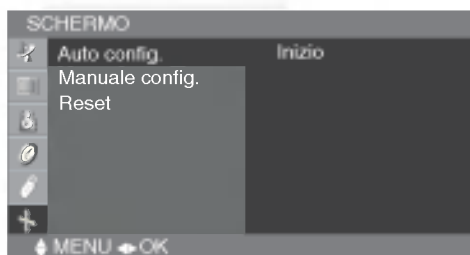

**Auto config.** Questo pulsante è utile per la regolazione automatica di **Posizione**, **Temporizz.** e **Fase**. (l'impostazione è possibile ma l'uso è possibile solo con l'ingresso RGB-PC)

**Manuale config.** Questo pulsante è utile per la regolazione manuale di **Posizione**, **Temporizz.** e **Fase**.

- **Posizione H**  
Per spostare l'immagine a sinistra o a destra.
- **Posizione V**  
Per spostare l'immagine in alto o in basso.
- **Temporizz.**  
Per ridurre le eventuali barre o strisce verticali visibili sullo sfondo dello schermo. Allo stesso tempo cambieranno anche le dimensioni orizzontali dello schermo.
- **Fase**  
Per regolare la messa a fuoco del display. Questo elemento consente di rimuovere gli eventuali disturbi orizzontali rendendo la visualizzazione dei caratteri più pulita e nitida.

**Reset** Utilizzare questa funzione per impostare il prodotto nuovamente sui valori di fabbrica. Tuttavia la selezione delle lingue non viene inizializzata.

# Ricerca dei guasti

## Non viene visualizzata nessuna immagine

- Il cavo d'alimentazione è collegato?
  - L'indicatore di accensione è acceso?
  - L'alimentazione è attivata, l'indicatore di accensione è blu, ma lo schermo risulta molto scuro.
  - L'indicatore di accensione è arancione?
  - Viene visualizzato il messaggio 'Out of range'?
  - Viene visualizzato il messaggio 'Verif segnale'?
- Controllare che il cavo di alimentazione sia correttamente collegato alla presa di corrente.
  - Verificare che l'interruttore dell'alimentazione sia acceso.
  - Regolare nuovamente luminosità e contrasto.
  - Se il prodotto è in Risparmio energia, muovere il mouse o premere un tasto.
  - Il segnale proveniente dal PC (scheda video) è fuori dal campo della frequenza verticale o orizzontale del prodotto. Regolare l'intervallo della frequenza facendo riferimento alle specifiche riportate nel presente manuale dell'utente.
    - \* **Risoluzione max.**  
17 pollici : 1280 x 1024@60Hz  
19 pollici : 1280 x 1024@60Hz
  - Il cavo del segnale tra PC e prodotto non è collegato. Controllare il cavo del segnale.
  - Premere il pulsante 'INPUT' sul telecomando per verificare il segnale d'ingresso.

## Il messaggio 'Prodotto sconosciuto' viene visualizzato quando si collega il prodotto.

- È stato installato il driver?
- Installare il driver specifico fornito in allegato al prodotto o scaricarlo dal sito internet. (<http://www.lge.com>)
  - Verificare che sia supportata la funzione plug&play facendo riferimento al manuale dell'utente della scheda video.



### Nota

- \* **Frequenza verticale:** per consentire all'utente di guardare il display del prodotto, le immagini su schermo dovrebbero essere modificate decine di volte al secondo come in una lampada a fluorescenza. La frequenza verticale o la frequenza d'aggiornamento corrisponde alle volte che un'immagine viene visualizzata ogni secondo. L'unità di misura sono gli Hz.
- \* **Frequenza orizzontale:** l'intervallo orizzontale è il tempo necessario per visualizzare una linea verticale. Quando 1 viene suddiviso dall'intervallo orizzontale, il numero di linee orizzontali visualizzate ogni secondo può essere catalogato come frequenza orizzontale. L'unità di misura sono gli Hz.

# Ricerca dei guasti

## L'immagine dello schermo sembra anomala.

- La posizione dello schermo è errata?
  - Utilizzare il menu OSD della posizione.
  - Verificare che la risoluzione e la frequenza della scheda video siano supportate dal prodotto. Se la frequenza si trova al di fuori dell'intervallo, impostare la risoluzione consigliata nel menu Pannello di controllo – Schermo – Impostazioni.
- Sono visualizzate linee sottili sullo schermo dello sfondo?
  - Utilizzare il menu OSD dell'Temporizz..
- Viene visualizzato un disturbo orizzontale o i caratteri sembrano sfuocati.
  - Utilizzare il menu OSD della Fase.

## Sullo schermo viene visualizzata un'immagine residua.

- Viene visualizzata un'immagine residua quando si spegne il prodotto.
  - Se si impiega un'immagine fissa per un periodo prolungato di tempo, i pixel potrebbero danneggiarsi rapidamente. Utilizzare la funzione screensaver.

# Ricerca dei guasti

## La funzione audio non funziona.

- Non viene emesso nessun suono?
  - Controllare che il cavo dell'audio sia collegato in modo corretto.
  - Regolare il volume.
  - Controllare che l'audio sia impostato in modo corretto.
- L'audio è troppo basso.
  - Regolare il volume.

## La funzione TV non è operativa.

- Non viene ricevuto il segnale TV.
  - Controllare se è stato selezionata la modalità appropriata per il canale.
  - Utilizzare la funzione di regolazione automatica del canale.
  - Controllare se è stata collegata l'antenna della TV in modo corretto.

## Il colore dello schermo è anomalo.

- Lo schermo presenta una ridotta risoluzione colori (16 colori).
  - Impostare il numero di colori su un valore superiore ai 24 bit (colori reali)  
Selezionare Pannello di controllo – Schermo – Impostazioni – Menu del pannello Colori in Windows.
- Il colore dello schermo non è stabile o monocoloro.
  - Verificare lo stato del collegamento del cavo del segnale. Oppure inserire nuovamente la scheda video per PC.
- Vengono visualizzati punti neri sullo schermo?
  - Numerosi pixel (rosso, verde, bianco o nero) potrebbero essere visualizzati sullo schermo, il che può essere attribuibile alle caratteristiche uniche del pannello LCD. Non si tratta di un malfunzionamento del LDC.

# Specifiche

Le specifiche del prodotto possono essere soggette ad eventuali modifiche senza preavviso di miglioramenti apportati al prodotto.

[17 pollici]

<b>Pannello LCD</b>	<b>Tipo di schermo</b>	TFT (Thin Film Transistor) da 17 pollici (43,27 cm) Pannello LCD (display a cristalli liquidi) Dimensioni della diagonale visibile: 43,27 cm
	<b>Pixel pitch</b>	0,264 mm
<b>Segnale video</b>	<b>Risoluzione max.</b>	1280 X 1024 @60 Hz
	<b>Risoluzione consigliata</b>	1280 X 1024@60 Hz
	<b>Frequenza orizzontale</b>	30 - 70 kHz
	<b>Frequenza verticale</b>	56 - 75 Hz
	<b>Tipo di sincronizzazione</b>	Separato
<b>Collegamento ingresso</b>	S-Video, Video composito, TV, Analogico D-Sub, SCART, Jack audio PC, collegamento cuffia	
<b>Alimentazione</b>	<b>Tensione nominale</b>	AC 100-240V ~ 50/60Hz 1,0A
	<b>Consumo elettrico</b>	Modalità Acceso : 40 W Modalità Sleep ≤ 1 W Modalità Spento ≤ 1 W
<b>Inclinazione</b>	<b>Gamma d'inclinazione</b>	-3° ~ 25°
	<b>Rotazione</b>	345°
<b>Dimensioni / Peso</b>	<b>Dimensioni (PxLxH)</b>	389,5 mm x 232 mm x 437,9 mm
	<b>Peso (escl. Imballaggio)</b>	5,28 kg (12,9 lbs)
<b>Condizioni ambientali</b>	<b>Condizioni di funzionamento</b>	Temperatura: 10°C ~ 35°C, Umidità: 20% ~ 80%
	<b>Condizioni di conservazione</b>	Temperatura: -10°C ~ 60°C, Umidità: 5% ~ 90%

# Specifiche

Le specifiche del prodotto possono essere soggette ad eventuali modifiche senza preavviso di miglioramenti apportati al prodotto.

[19 pollici]

<b>Pannello LCD</b>	<b>Tipo di schermo</b>	TFT (Thin Film Transistor) da 19 pollici (48,19 cm) Pannello LCD (display a cristalli liquidi) Dimensioni della diagonale visibile: 48,19 cm
	<b>Pixel pitch</b>	0,294 mm
<b>Segnale video</b>	<b>Risoluzione max.</b>	1280 X 1024 @60 Hz
	<b>Risoluzione consigliata</b>	1280 X 1024 @60 Hz
	<b>Frequenza orizzontale</b>	30 - 70 kHz
	<b>Frequenza verticale</b>	56 - 75 Hz
	<b>Tipo di sincronizzazione</b>	Separato
<b>Collegamento ingresso</b>	S-Video, Video composito, TV, Analogico D-Sub, SCART, Jack audio PC, collegamento cuffia	
<b>Alimentazione</b>	<b>Tensione nominale</b>	AC 100-240V ~ 50/60Hz 1,0A
	<b>Consumo elettrico</b>	Modalità Acceso : 45 W Modalità Sleep ≤ 1 W Modalità Spento ≤ 1 W
<b>Inclinazione</b>	<b>Gamma d'inclinazione</b>	-3° ~ 25°
	<b>Rotazione</b>	345°
<b>Dimensioni / Peso</b>	<b>Dimensioni (PxLxH)</b>	443,6 mm x 232,0 mm x 475,6 mm
	<b>Peso (escl. Imballaggio)</b>	6 kg (13.23 lbs)
<b>Condizioni ambientali</b>	<b>Condizioni di funzionamento</b>	Temperatura: 10°C ~ 35°C, Umidità: 20% ~ 80%
	<b>Condizioni di conservazione</b>	Temperatura: -10°C ~ 60°C, Umidità: 5% ~ 90%

# Specifiche

## ● Modalità PC – Modalità preimpostata

[17 pollici] [19 pollici]

Modalità preimpostata		Frequenza orizzontale (kHz)	Frequenza verticale (Hz)	Modalità preimpostata		Frequenza orizzontale (kHz)	Frequenza verticale (Hz)
1	VGA 640 x 350	31,469	70	8	VESA 1024 x 768	48,363	60
2	VGA 720 x 400	31,468	70	9	VESA 1024 x 768	60,123	75
3	VGA 640 x 480	31,469	59	10	MAC 1152 x 870	68,681	75
4	VESA 640 x 480	37,500	75	11	VESA 1152 x 900	61,805	65
5	VESA 800 x 600	37,879	60	12	VESA 1280 x 1024	63,981	60
6	VESA 800 x 600	46,875	75				
7	MAC 832 x 624	49,725	74				

## ● Indicatore di accensione

Modalità	Prodotto
Modalità Acceso	Blu
Modalità Sleep	Arancione
Modalità Spento	Spento

## ● Dispositivo di bloccaggio antifurto

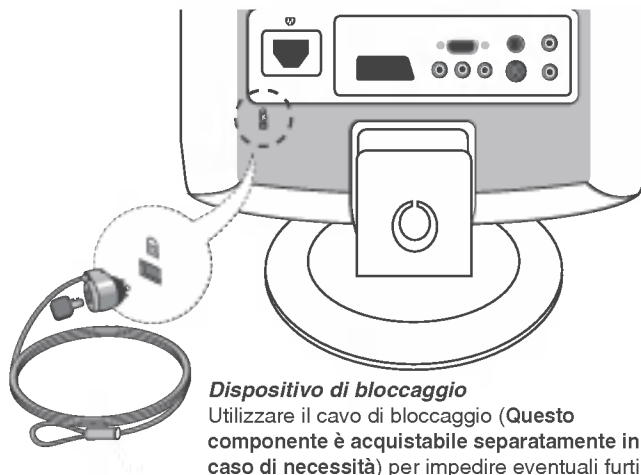

# Specifiche

## ● Montaggio a parete VESA

Il monitor soddisfa le specifiche delle placche di fissaggio per lo standard VESA.

1. Separare la base del supporto con un Coperchio del supporto come mostra la figura.

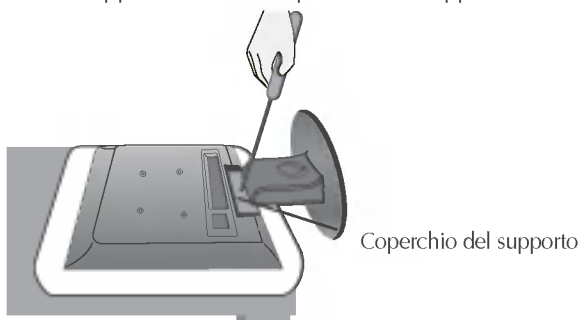

2. Posizionare il monitor su un panno o su un'altra superficie morbida con il lato anteriore rivolto verso il basso.
3. Separare la base del supporto con un cacciavite come mostra la figura.

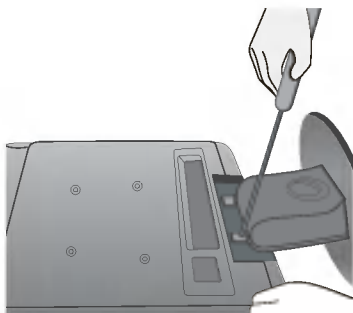

4. Install the VESA standard wall mounting.

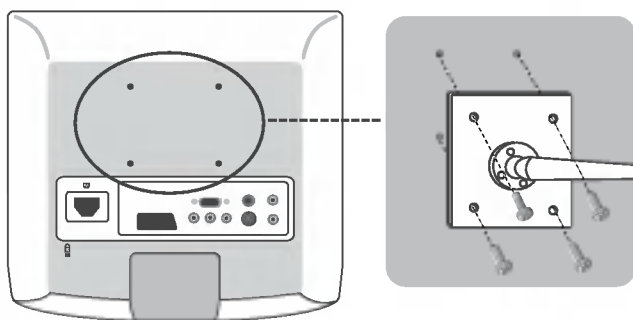

### Montaggio a parete VESA

Collegato ad un'altra apparecchiatura (tipo di supporto e di montaggio a parete).

Questo prodotto accoglie la placca dell'interfaccia di montaggio in conformità con lo standard VESA.

**(Questo componente è acquistabile separatamente in caso di necessità)**

Per maggiori informazioni, consultare il manuale d'istruzioni per il fissaggio a parete VESA.