

TV LCD | TV AL PLASMA ISTRUZIONI PER L'USO

MODELLI DI TV LCD

37LC2R*
42LC2R*
37LC25R*
42LC25R*
37LC3R*
42LC3R*
32LB2R*
37LB2R*
42LB2R*
47LB2R*

MODELLI DI TV

AL PLASMA
42PC1R*
42PC3R*
50PC1R*

Consultare il **Information Manual** (Manuale delle informazioni) fornito in allegato al prodotto prima di consultare il presente manuale ed attivare l'apparecchio.

Solo così si potrà ottenere il funzionamento ottimale dell'apparecchio e mantenerne a lungo nel tempo le caratteristiche e l'affidabilità.

Raccomandiamo inoltre di conservare questo manuale in previsione di eventuali consultazioni future.

In qualsiasi caso di dubbio potrete interpellare il vostro abituale rivenditore di prodotti LG, facendo riferimento al modello ed al numero di matricola.

Dichiarazione di conformità

La società LG Electronics Italia S.p.A. dichiara che il televisore a colori LG **37LC2R-ZH/37LC25R-ZH/37LC2RA-ZH/37LC2RB-ZH/37LC3R-ZH/42LC2R-ZH/42LC25R-ZH/42LC2RA-ZH/42LC2RB-ZH/42LC3R-ZH/32LB2R-ZH/37LB2R-ZH/42LB2R-ZH/47LB2R-ZH/47LB2RF-ZH/42PC1R-ZH/42PC1RA-ZH/42PC3R-ZH/42PC3RA-ZH/ 50PC1R-ZH/ 50PC1RA-ZH** è costruito in conformità alle prescrizioni del D.M. n°548 del 28/8/95, pubblicato sulla G.U. n°301 del 28/12/95 ed in particolare è conforme a quanto indicato nell'art. 2, comma 1 dello stesso decreto. Questo apparecchio è fabbricato nel rispetto delle disposizioni di cui al D.M. 26/03/92 ed in particolare è conforme alle prescrizioni del Art. 1 dello stesso decreto ministeriale.

ACCESSORI

Assicurarsi che i seguenti accessori siano inclusi con il televisore. Contattare il rivenditore presso il quale è stato effettuato l'acquisto in caso manchino eventuali accessori.

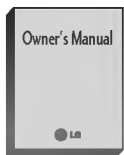

Manuale d'istruzioni



Batterie



Telecomando

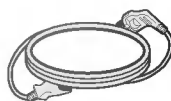

Cavo di alimentazione



Panno per pulizie
Pulire lo schermo con il panno.
(opzione)

Strofinare delicatamente la zona sporca nella parte esterna utilizzando solo il panno detergente per la parte esterna del prodotto se sono presenti macchie o impronte digitali sulle superfici esterne. Non strofinare con forza quando si rimuovono le macchie. Prestare attenzione al fatto che applicando un'energia eccessiva si possono causare graffi o scolorimenti.



2 supporti da parete



2 occhielli



2 bulloni per il gruppo cavalletto
(Mappatura verde dei dati 12)

Questa caratteristica non è disponibile su tutti i modelli.



2 staffe per la TV
2 staffe a parete



Supporto ritorcitore
Disporre i cavi con il supporto ritorcitore.



2 bulloni



37/42LC2R*, 37/42LC25R*,
32/37/42/47LB2R*



Gestione dei
cavi

ACCESSORI1

INTRODUZIONE

Controlli / Opzioni di collegamento4-9
 Funzioni dei pulsanti di controllo del telecomando
 Installazione delle batterie10-11

INSTALLAZIONE

Estensione della base del cavalletto.....12
 Collegamento base / Metodi di rimozione
 della gestione cavi/Cavalletto girevole13-14
 Metodi di collegamento a parete del gruppo
 prodotto per evitare eventuali cadute dell'impianto15
 Installazione del cavalletto16

COLLEGAMENTI ED CONFIGURAZIONE

Collegamento antenna17
 CONFIGURAZIONE DEL VCR18-19
 Collegamenti a dispositivi esterni20
 CONFIGURAZIONE DEL DVD21-22
 Installazione STB (decoder)23-24
 CONFIGURAZIONE DEL PC25-27
 ACCENSIONE DELLA TV28-29

FUNZIONI SPECIALI

PIP (Picture-In-Picture) / Double Window / POP

Visualizzazione PIP / Double Window / POP30
 Selezione programma per le
 immagini secondarie.....30
 Selezione sorgente
 d'ingresso per le immagini secondarie30
 Regolazione delle dimensioni delle
 immagini secondarie (solo in modalità PIP)30
 Spostamento delle
 immagini secondarie (solo in modalità PIP)31
 Per regolare la trasparenza PIP
 (Immagine nell'Immagine) (PIPmodo solo)31
 Scambio tra immagine
 principale e sotto immagine.....31
 POP (Immagine fuori dall'immagine :
 Scansione dei canali).....31

FUNZIONI SPECIALI

Teletext

Accensione/Spegnimento32
 Testo SIMPLE [SEMPLICE]32
 Testo TOP [IN ALTO]33
 FASTTEXT [TESTO VELOCE]33
 Funzioni speciali del teletext33

Selezione e regolazione
 dei menu visualizzati su schermo34

Configurazione delle stazioni TV

Sintonizzazione automatica dei programmi35
 Sintonizzazione manuale dei programmi36
 Sintonia di precisione37
 Assegnazione di nomi alle stazioni38
 Booster (opzionale)39
 Modifica programmi40
 Programma preferito41
 Definizione della tabella programmi42

Regolazione dell'immagine

PSM (Picture Status Memory)
 [Memoria impostazioni immagini]43
 Regolazione immagini
 (PSM - opzione di personalizzazione)44
 CSM (Colour Status Memory)
 [Memoria impostazioni colori]45
 Controllo manuale della temperatura dei colori
 (CSM - opzione di personalizzazione)46
 Funzione **XD**47
 IMPOSTAZIONI AVANZATE48
 Reset49

Regolazione del suono

SSM (Sound Status Memory) [Memoria impostazioni audio]	50
Regolazione delle frequenze audio (SSM - opzione di personalizzazione)	51
AVL (Auto Volume Leveler) [regolazione automatica volume]	52
Regolazione bilanciamento	52
Speaker	53
Stereo/Doppia ricezione	54
Ricezione NICAM	55
Selezione dell'uscita audio degli speaker	55

Opzioni del Menù Orario

Configurazione dell'orologio	56
Orario accensione/spengimento	57
Orario spegnimento automatico	58
Timer spegnimento	59

Menù SPECIAL

Blocco bambini	60
Modalità ISM (Image Sticking Minimization [Riduzione Latenza Immagini]) (opzionale)	61
Risparmio energia (opzionale)	62
Demo XD	62

Menù SCREEN

Auto Config (RGB [PC] modo solo)	63
Configurazione manuale	64
Regolazione del formato delle immagini ..	65-66
Selezione della modalità Wide VGA/XGA/UXGA	67
Inizializzazione (per ripristinare le impostazioni originali di fabbrica)	67

Programmazione del telecomando	68
Programmazione del codice	69-70
Elenco di controllo per la risoluzione dei problemi	71-72
Manutenzione	73
Specifiche del prodotto	74-76

INTRODUZIONE

CONTROLLI

Il presente manuale illustra le caratteristiche disponibili sui modelli di TV **42/50PC1R***.

- Si tratta di una rappresentazione semplificata del pannello frontale. In questa rappresentazione ci possono essere eventuali differenze rispetto alla TV fornita.

Controlli del pannello frontale

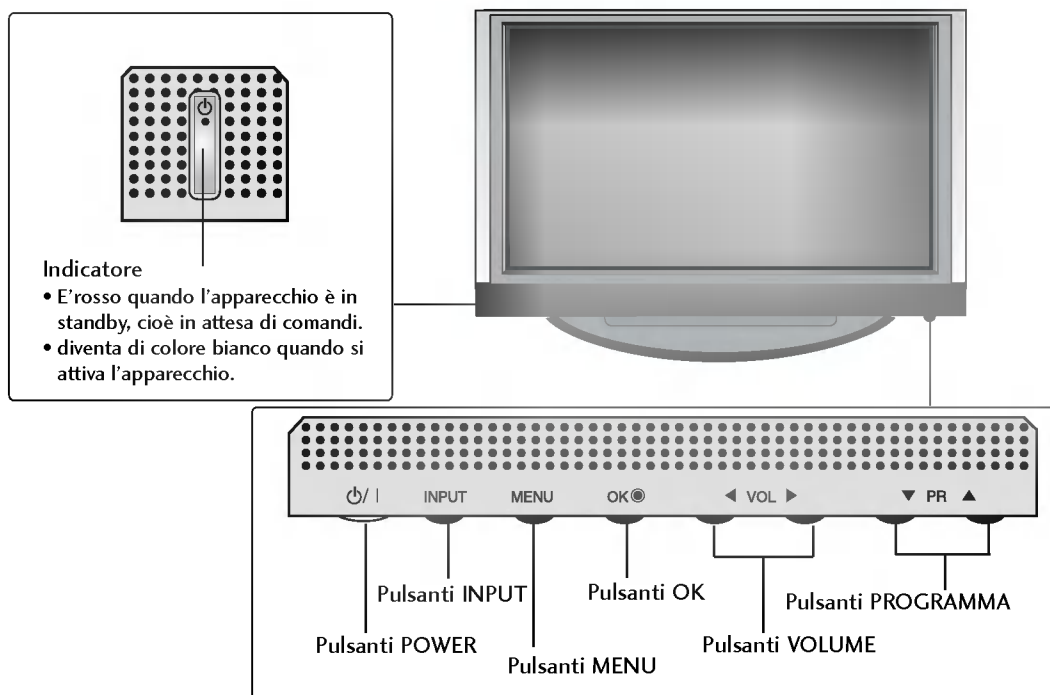

Il presente manuale illustra le caratteristiche disponibili sui modelli di TV **42PC3R***.

Controlli del pannello frontale

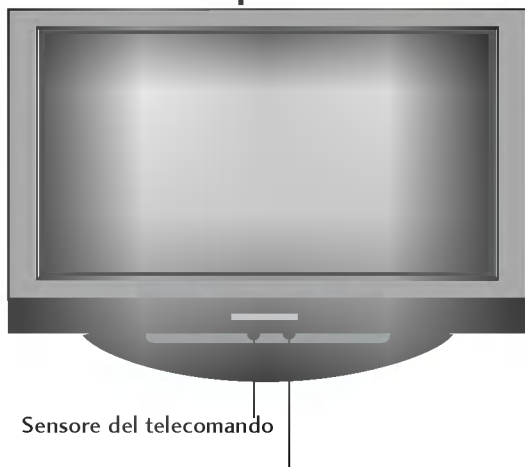

- Indicatore**
- E' rosso quando l'apparecchio è in standby, cioè in attesa di comandi.
 - diventa di colore bianco quando si attiva l'apparecchio.

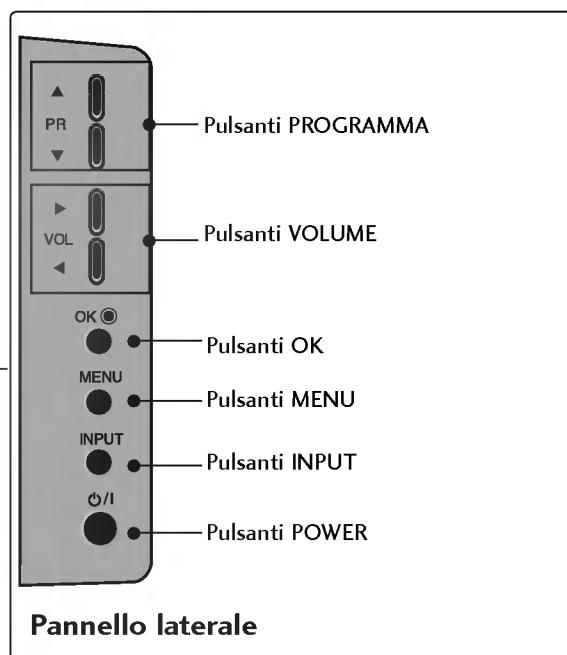

Il presente manuale illustra le caratteristiche disponibili sui modelli di TV **32/37/42/47LB2R***.

- Si tratta di una rappresentazione semplificata del pannello frontale. In questa rappresentazione ci possono essere eventuali differenze rispetto alla TV fornita.

Controlli del pannello frontale

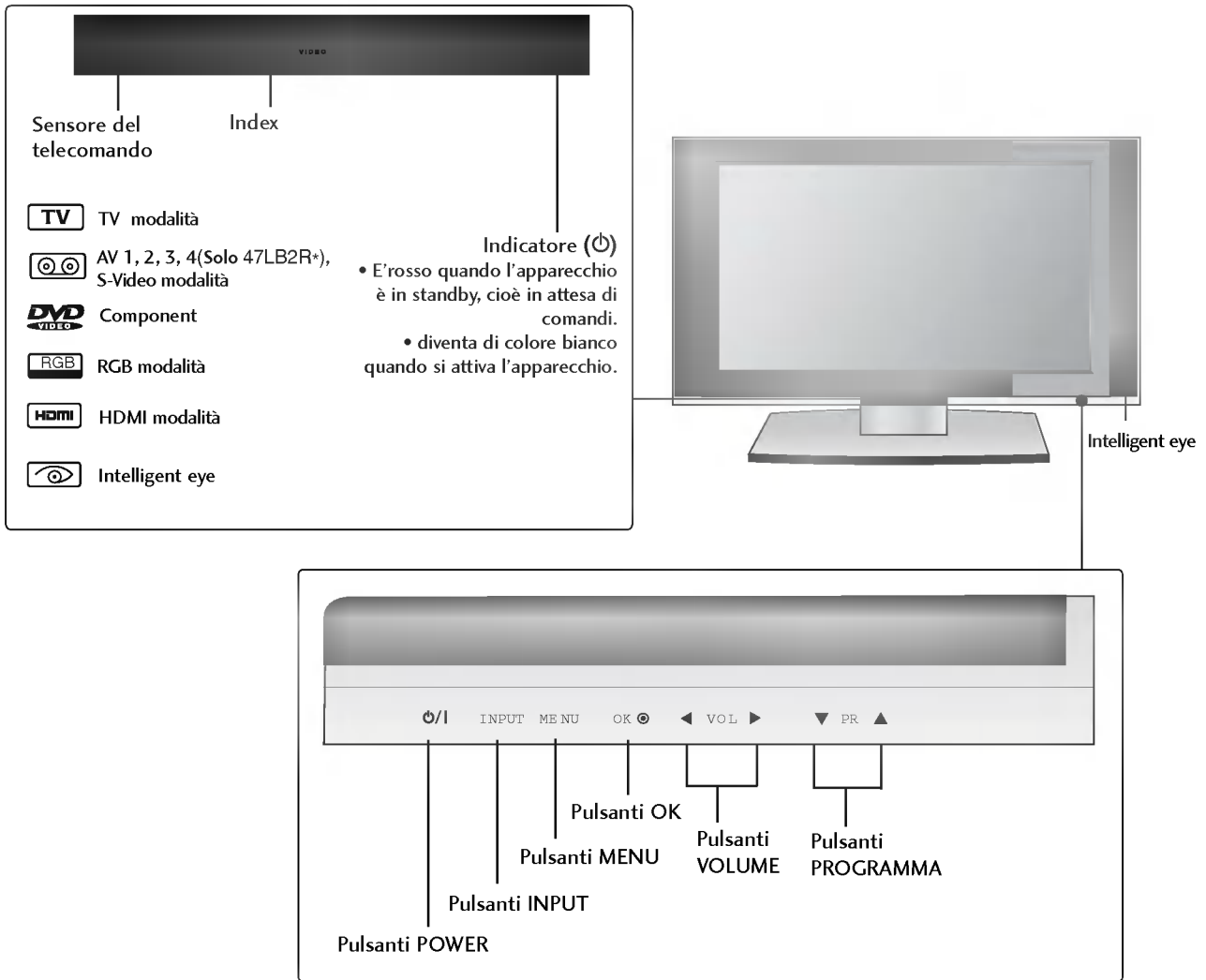

INTRODUZIONE

OPZIONI DI COLLEGAMENTO

Di seguito viene riportato il pannello posteriore dei modelli di TV **42/50PC1R***, **42PC3R***.

Pannello posteriore dei collegamenti

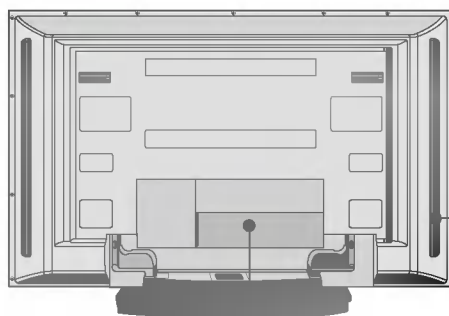

Ingresso AUDIO

I collegamenti sono disponibili per l'ascolto dell'audio stereo da un dispositivo esterno.

Ingresso VIDEO

Collegamento del segnale video da un dispositivo video.

(tranne 42PC3R*)

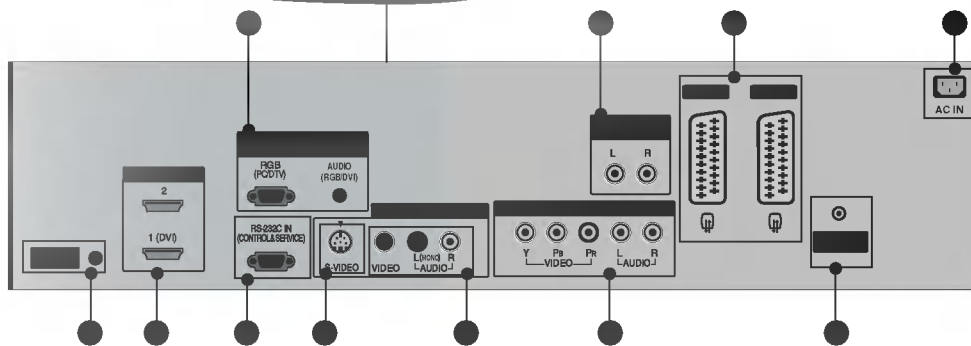

- **Ingresso RGB/Audio**
Collegare l'uscita del monitor da un PC/DTV alla porta d'ingresso adeguata.
- **Uscita audio variabile**
Collegare un amplificatore esterno o aggiungere un subwoofer al sistema audio surround.
- **Presca Euro Scart (AV1/AV2)**
Collegare l'ingresso o l'uscita della presa scart proveniente da un dispositivo esterno a questi jack.
- **Presca del cavo di alimentazione**
La TV funziona con l'alimentazione elettrica AC. La tensione è indicata nella pagina relativa alle Specifiche. Non tentare di attivare la TV utilizzando un'alimentazione elettrica DC.
- **Porta del telecomando**
- **Ingresso HDMI**
Collegare un segnale HDMI a HDMI IN.
Collegare il segnale DVI (Video) alla porta HDMI/DVI con il cavo DVI a HDMI.
- **PORTA D'INGRESSO RS-232C (CONTROL LO/SERVIZIO)**
Collegare la porta seriale del dispositivo di controllo al jack RS-232C.
- **Ingresso S-Video**
Collegare l'uscita S-Video da un dispositivo S-VIDEO.
- **Ingresso Audio/Video**
Collegare l'uscita audio/video da un dispositivo esterno a questi jack.
- **Ingresso Component**
Collegare un dispositivo video/audio Component a questi jack.
- **Ingresso antenna**

Di seguito viene riportato il pannello posteriore dei modelli di TV **32/37/42/47LB2R***.

Pannello posteriore dei collegamenti

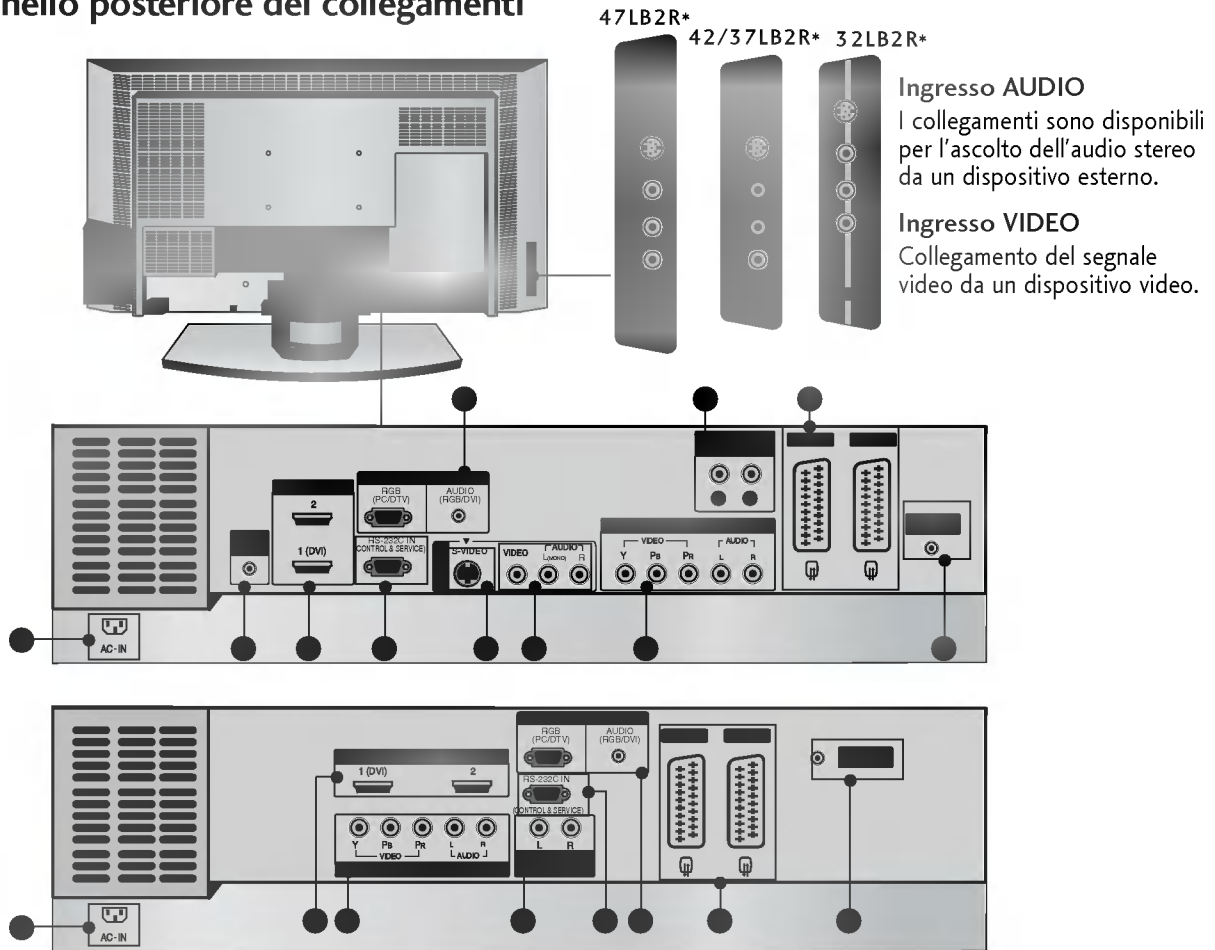

Ingresso AUDIO
I collegamenti sono disponibili per l'ascolto dell'audio stereo da un dispositivo esterno.

Ingresso VIDEO
Collegamento del segnale video da un dispositivo video.

- **Ingresso RGB/Audio**
Collegare l'uscita del monitor da un PC/DTV alla porta d'ingresso adeguata.
- **Uscita audio variabile**
Collegare un amplificatore esterno o aggiungere un subwoofer al sistema audio surround.
- **Presca Euro Scart (AV1/AV2)**
Collegare l'ingresso o l'uscita della presa scart proveniente da un dispositivo esterno a questi jack.
- **Presca del cavo di alimentazione**
La TV funziona con l'alimentazione elettrica AC. La tensione è indicata nella pagina relativa alle Specifiche. Non tentare di attivare la TV utilizzando un'alimentazione elettrica DC.
- **Porta del telecomando**
- **Ingresso HDMI**
Collegare un segnale HDMI a HDMI IN.
Collegare il segnale DVI (Video) alla porta HDMI/DVI con il cavo DVI a HDMI.
- **PORTA D'INGRESSO RS-232C (CONTROL LO/SERVIZIO)**
Collegare la porta seriale del dispositivo di controllo al jack RS-232C.
- **Ingresso S-Video**
Collegare l'uscita S-Video da un dispositivo S-VIDEO.
- **Ingresso Audio/Video**
Collegare l'uscita audio/video da un dispositivo esterno a questi jack.
- **Ingresso Component**
Collegare un dispositivo video/audio Component a questi jack.
- **Ingresso antenna**

INTRODUZIONE

CONTROLLI

Il presente manuale illustra le caratteristiche disponibili sui modelli di TV **37/42LC2R***, **37/42LC25R***, **37/42LC3R***.

■ Si tratta di una rappresentazione semplificata del pannello frontale. In questa rappresentazione ci possono essere eventuali differenze rispetto alla TV fornita.

<Controlli del Pannello frontale 37/42LC2R*, 37/42LC25R*>



Sensore del telecomando

Indicatore

- E'rosso quando l'apparecchio è in standby, cioè in attesa di comandi.
- diventa di colore bianco quando si attiva l'apparecchio.

<Controlli del Pannello frontale 37/42LC3R*>



Sensor für die Fernbedienung

Indicatore

- E'rosso quando l'apparecchio è in standby, cioè in attesa di comandi.
- diventa di colore bianco quando si attiva l'apparecchio.

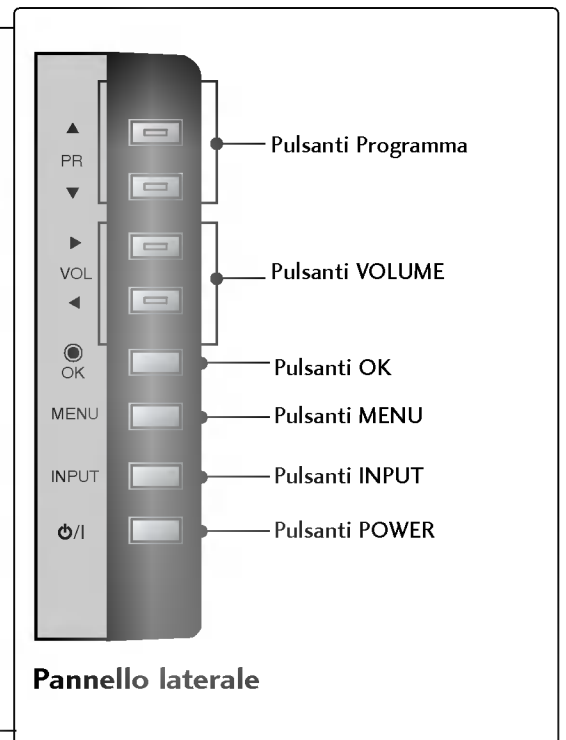

OPZIONI DI COLLEGAMENTO

Di seguito viene riportato il pannello posteriore dei modelli di TV **37/42LC2R***, **37/42LC25R***, **37/42LC3R***.

Pannello posteriore dei collegamenti

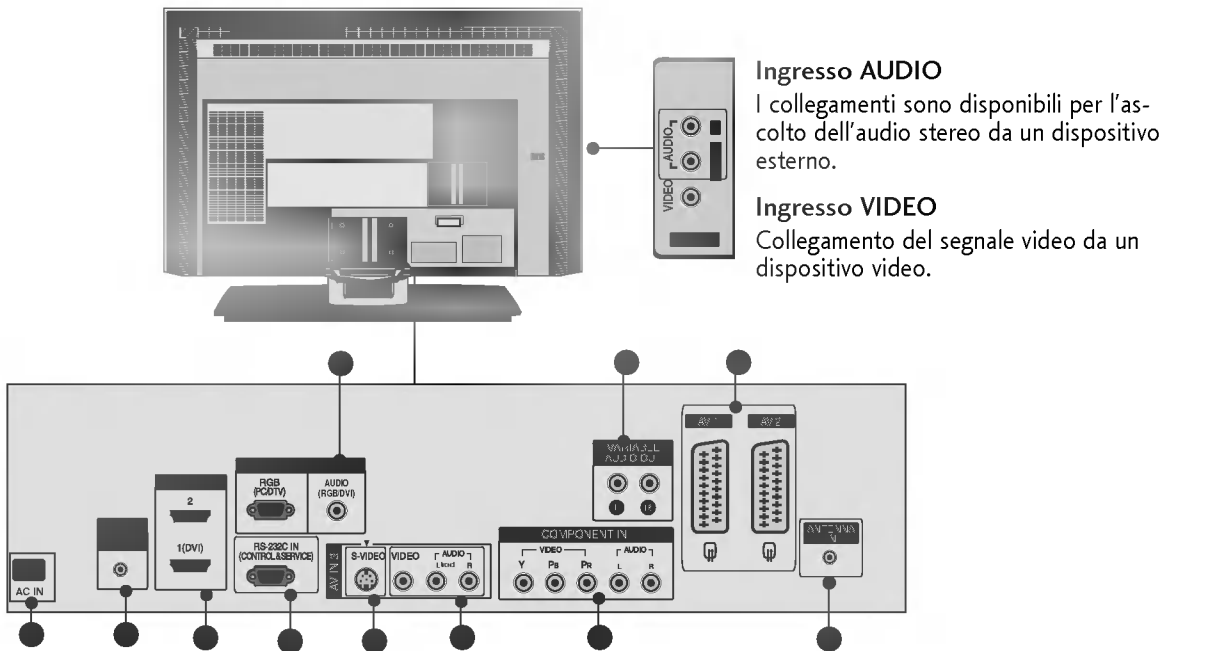

Ingresso AUDIO

I collegamenti sono disponibili per l'ascolto dell'audio stereo da un dispositivo esterno.

Ingresso VIDEO

Collegamento del segnale video da un dispositivo video.

- **Ingresso RGB/Audio**
Collegare l'uscita del monitor da un PC/DTV alla porta d'ingresso adeguata.
- **Uscita audio variabile**
Collegare un amplificatore esterno o aggiungere un subwoofer al sistema audio surround.
- **Presca Euro Scart (AV1/AV2)**
Collegare l'ingresso o l'uscita della presa scart proveniente da un dispositivo esterno a questi jack.
- **Presca del cavo di alimentazione**
La TV funziona con l'alimentazione elettrica AC. La tensione è indicata nella pagina relativa alle Specifiche. Non tentare di attivare la TV utilizzando un'alimentazione elettrica DC.
- **Porta del telecomando**
- **Ingresso HDMI**
Collegare un segnale HDMI a HDMI IN. Collegare il segnale DVI (Video) alla porta HDMI/DVI con il cavo DVI a HDMI.
- **PORTA D'INGRESSO RS-232C (CONTROL LO/SERVIZIO)**
Collegare la porta seriale del dispositivo di controllo al jack RS-232C.
- **Ingresso S-Video**
Collegare l'uscita S-Video da un dispositivo S-VIDEO.
- **Ingresso Audio/Video**
Collegare l'uscita audio/video da un dispositivo esterno a questi jack.
- **Ingresso Component**
Collegare un dispositivo video/audio Component a questi jack.
- **Ingresso antenna**

INTRODUZIONE

CONTROLLI DEL TELECOMANDO

POWER Per accendere il televisore quando è in "standby" e riportarlo alla funzione di attesa.

TV INPUT Ritorna alla visualizzazione TV da qualsiasi modalità. (**AV1, AV2, S-Video2** (tranne 32/37/42LB2R*), **AV3, AV4** (tranne 42PC3R*, 32/37/42LB2R*), **Component, RGB, HDMI1/DVI** o **HDMI 2**). Accende il set dalla funzione di standby.

INPUT Se si preme il pulsante una volta, viene visualizzato l'OSD della sorgente d'ingresso come riportato in figura. Premere il pulsante **▲/▼**, quindi il pulsante **OK** per selezionare la sorgente d'ingresso (**TV, AV1, AV2, S-Video2** (tranne 32/37/42LB2R*), **AV3, AV4** (tranne 42PC3R*, 32/37/42LB2R*), **Component, RGB, HDMI1/DVI** o **HDMI 2**).

ARC
(SELEZIONE FORMATO IMMAGINE)
Seleziona il formato dell'immagine desiderato.

Regolazione luminosità regola la luminosità dello schermo.
Ripristina la luminosità delle impostazioni di default modificando la sorgente della modalità.

PIP Imposta PIP, DW, POP (tranne 47LB2R*) delle immagini secondarie o la modalità off.

SIZE Per regolare il formato della sotto immagine.

POSITION Sposta la sotto immagine.

PIP PR - / + Per selezionare un programma per la sotto immagine.

SWAP Inverte le posizioni dell'immagine principale/secondaria nella modalità immagini PIP/Twin/POP.

PIP INPUT Seleziona la sorgente d'ingresso per le immagini secondarie in modalità immagini PIP/Twin.

PULSANTI COLORATI Questi pulsanti sono impiegati per il teletext. (solo per modelli con TELETEXT) o Sistemazione programmi.

Pulsanti di controllo VCR/DVD Controlla alcuni videoregistratori o lettori DVD un volta selezionato il pulsante della modalità DVD o VCR.

EXIT Schiarire sull'immagine dello schermo e tornare alla visualizzazione del TV visualizzandolo da qualsiasi menù.

LIST Per far apparire sullo schermo la tavola dei programmi.

MENU' Per selezionare un menù.

I/II Per selezionare l'uscita audio.

SLEEP Per regolare lo spegnimento automatico.

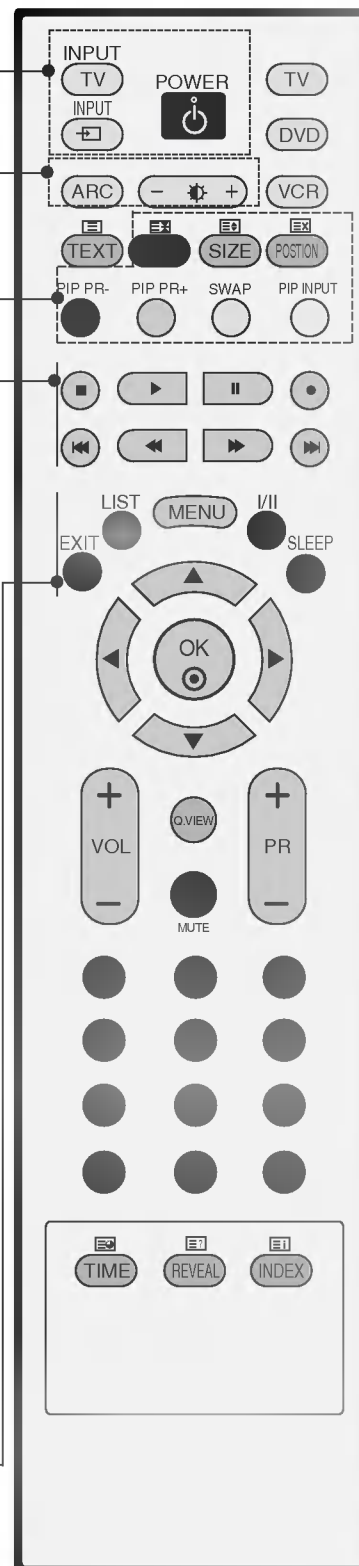

- MODE** Seleziona le modalità operative del telecomando
- STI DEL TV** Questi tasti vengono utilizzati per il televideo. Per maggiori dettagli vedere il paragrafo riguardante il televideo.
- THUMBSTICK (Su/Giù/Sinistra/Destra)** Consente di navigare i menu visualizzati sullo schermo e di regolare le impostazioni di sistema in base alle proprie esigenze.
- OK** Per far accettare le vostre selezioni o far apparire sullo schermo il modo corrente.
- Volume** Per regolare il volume
- Q.VIEW** Per tornare al programma precedente.
- MUTE** Per attivare e disattivare l'audio.
- Programma** Seleziona un programma.
- Pulsanti numerici 0-9** Seleziona un programma. Seleziona gli elementi numerati in un menu.
- FAV** Visualizza il programma preferito selezionato
- * Nessuna funzione

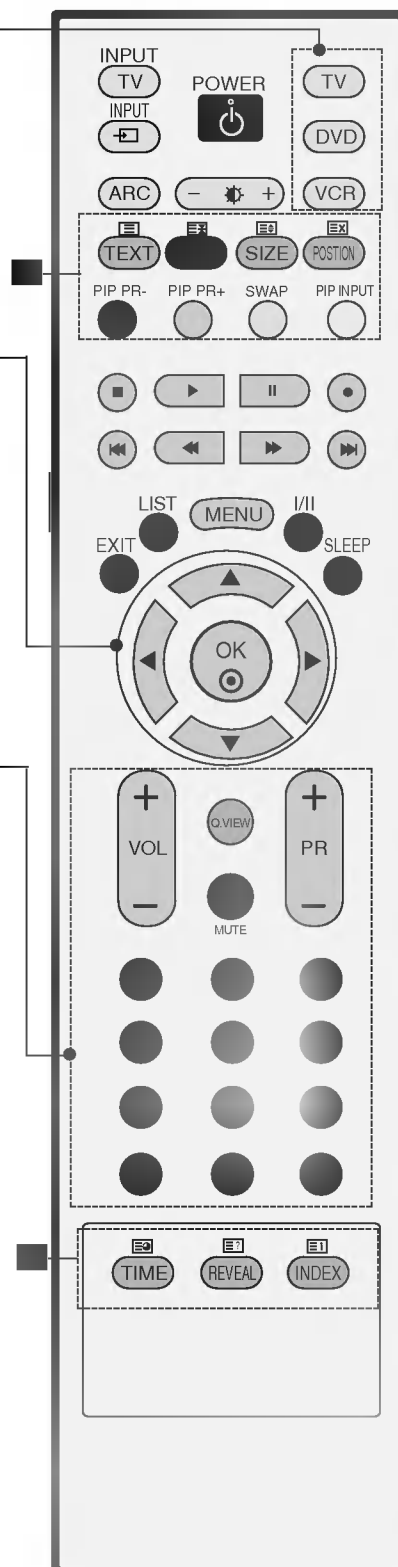

INSERIMENTO DELLE PILE

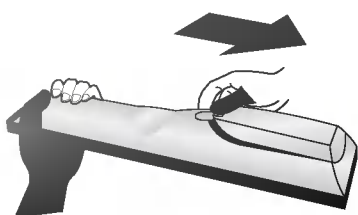

- Togliete il coperchio del vano porta-pile, posto sul retro del telecomando e inserite le pile, rispettando le polarità indicate all'interno del vano stesso.
- Utilizzate due pile alcaline da 1.5 V del tipo AA. Non utilizzate pile nuove e pile usate. Sostituite le pile contemporaneamente.

INSTALLAZIONE

ESTENSIONE DELLA BASE DEL CAVALLETTO (42PC1R*, 42PC3R*)

- Questa caratteristica non è disponibile su tutti i modelli.

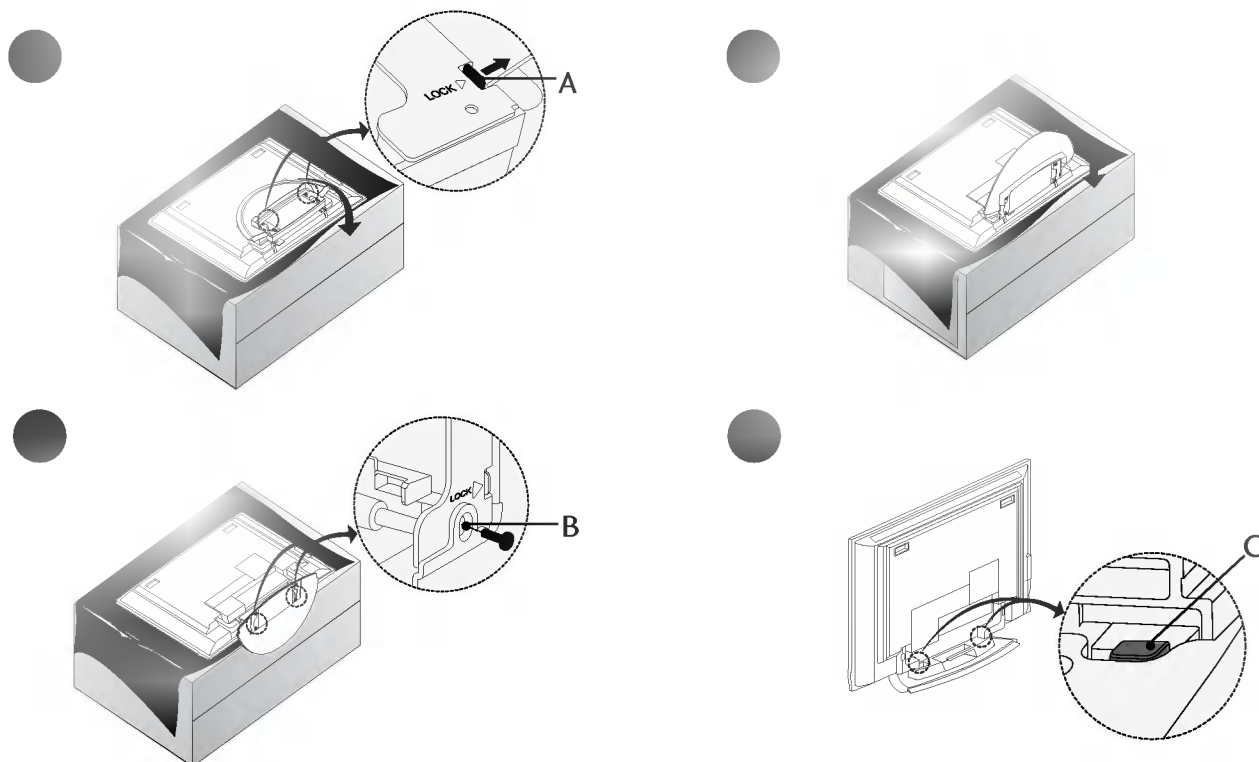

- Disporre l'impianto con lo schermo rivolto verso il basso appoggiandolo su un cuscino o un panno morbido come mostrato in figura 1.
Prima di estendere il cavalletto, accertarsi che i due blocchi (A) sul lato inferiore del cavalletto siano rivolti verso l'esterno.
- Estrarre il cavalletto come mostrato nelle figure 2 ~ 3.
Una volta esteso il cavalletto, inserire e serrare le viti nei fori (B) sul lato inferiore del cavalletto.
- Durante la connessione dei cavi all'impianto, non disinnestare il blocco (C).
Questa operazione potrebbe provocare la caduta dell'impianto provocando gravi lesioni fisiche e pesanti danni all'impianto.

● NOTA

Le figure in questa sezione potrebbero presentare eventuali differenze rispetto all'impianto fornito.

Chiusura del cavalletto

Rimuovere innanzitutto le viti nei fori (B) sul lato inferiore del cavalletto. A questo punto tirare i due ganci (D) della parte inferiore del cavalletto e ripiegare il cavalletto nella parte posteriore dell'impianto.

Una volta ripiegato, premere il due blocchi (A) della parte inferiore del cavalletto verso l'esterno.

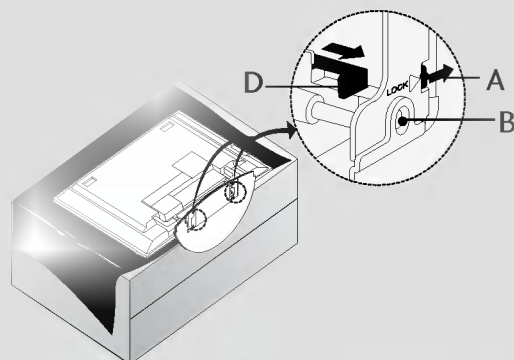

COLLEGAMENTO BASE (MODELLI DI TV PDP)

- Questi modelli dispongono di due metodi per disporre i cavi a seconda del modello di cavalletto.

Modello di cavalletto 1

Disporre i cavi come mostrato in figura.

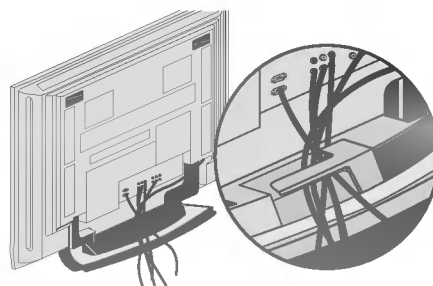

Modello di cavalletto 2

- Afferrare **CABLE MANAGEMENT [GESTIONE CAVI]** con entrambe le mani e premerlo come mostrato.

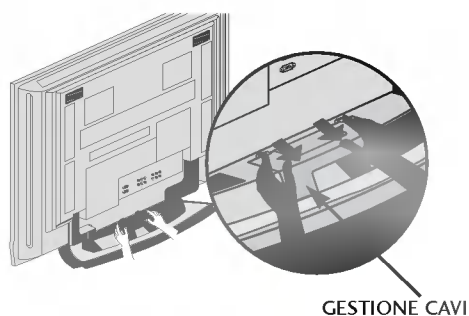

- Collegare i cavi a seconda delle esigenze.
Per collegare un dispositivo supplementare, consultare la sezione **Collegamenti a dispositivi esterni**.

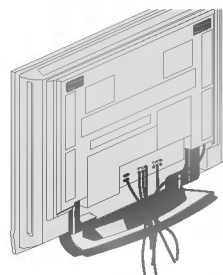

- Installare nuovamente **CABLE MANAGEMENT [GESTIONE CAVI]** come mostrato.

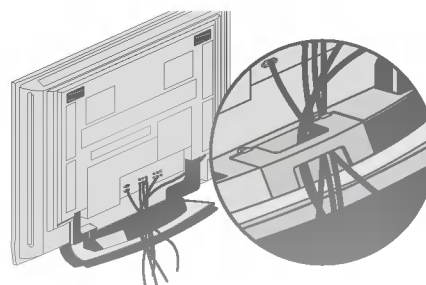

INSTALLAZIONE

COLLEGAMENTO BASE (MODELLI DI TV LCD)

- Collegare i cavi a seconda delle esigenze. Una volta collegati i cavi in modo preciso, ordinare i cavi con il fermacavi.

Per collegare un dispositivo supplementare, consultare la sezione **Collegamenti a dispositivi esterni**.

- Installare **CABLE MANAGEMENT [GESTIONE CAVI]** come mostrato.

- Legare i cavi utilizzando il supporto ritorcitore in dotazione.

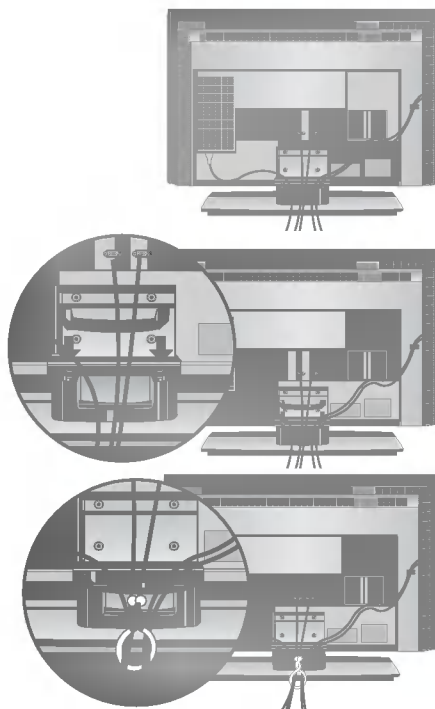

MODALITÀ DI RIMOZIONE DI CABLE MANAGEMENT (MODELLI DI TV LCD)

Afferrare **CABLE MANAGEMENT [GESTIONE CAVI]** con entrambe le mani e tirarlo verso l'alto.

Afferrare la **CABLE MANAGEMENT [GESTIONE CAVI]** con entrambe le mani e tirarlo verso il basso.

(Solo 37/42LC3R*)

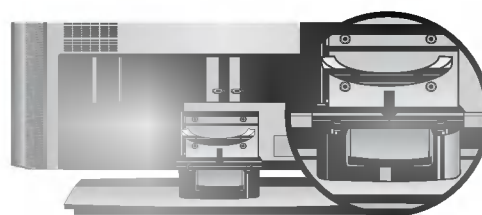
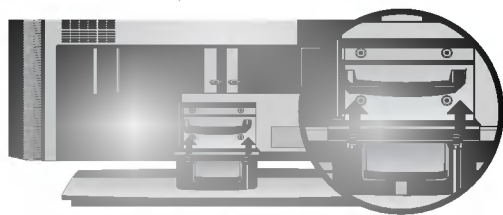

● NOTA

- ▶ Non trattenere **CABLE MANAGEMENT [GESTIONE CAVI]** quando si sposta il prodotto.
- Se il prodotto subisce una caduta, si potrebbero riportare lesioni o il prodotto potrebbe rompersi.

Cavalletto girevole

- Questa caratteristica non è disponibile su tutti i modelli.

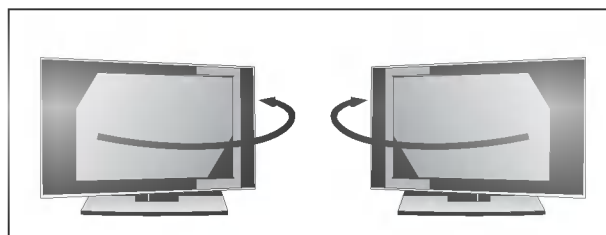

- È possibile ruotare il televisore in modo pratico sul proprio cavalletto di 30° a sinistra o a destra per offrire un angolo ottimale di visualizzazione.

METODI DI COLLEGAMENTO A PARETE DEL GRUPPO PRODOTTO PER EVITARE EVENTUALI CADUTE DELL'IMPIANTO

- Installare vicino alla parete in modo tale che il prodotto non cada quando viene premuto all'indietro.
- Le istruzioni riportate di seguito indicano un metodo sicuro per l'installazione del prodotto che deve essere fissato evitando che il prodotto cada quando viene spostato in avanti. Si impedirà al prodotto di cadere in avanti provocando lesioni alle persone e si eviterà inoltre che il prodotto provochi eventuali danni cadendo. Accertarsi che i bambini non si arrampichino sul prodotto o si appendano a quest'ultimo.

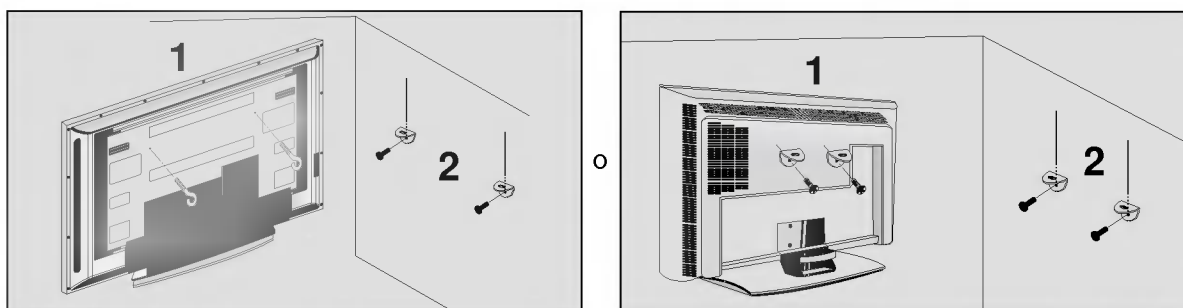

- Utilizzare gli occhielli o le staffe / i bulloni TV per fissare il prodotto alla parete come mostrato nella figura. (se il prodotto presenta i bulloni nella posizione degli occhielli prima di inserire gli occhielli, svitare i bulloni).
* inserire gli occhielli o le staffe / i bulloni della TV e stringerli a fondo nei fori in alto.
- Assicurare alla parete le staffe a muro con i bulloni (non forniti come componenti del prodotto e da acquistare a parte). Fare combaciare l'altezza della staffa montata a muro.

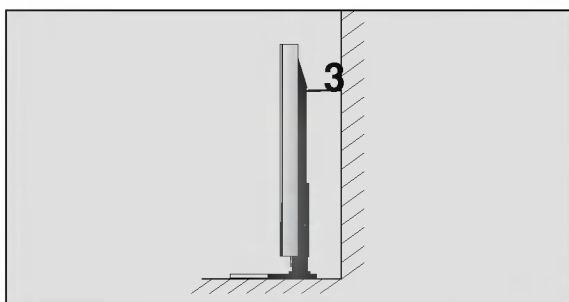

- Utilizzare una fune resistente (non fornito come componente del prodotto, è necessario acquistarlo a parte) per legare il prodotto. È più sicuro annodare la fune in modo che si trovi in posizione orizzontale tra la parete e il prodotto.

● NOTA

- ▶ Quando si sposta il prodotto in un altro punto, slacciare innanzitutto le funi.
- ▶ Utilizzare un supporto per il prodotto o un alloggiamento che sia sufficientemente grande e robusto per le dimensioni ed il peso del prodotto.
- ▶ Per impiegare il prodotto in modo sicuro accertarsi del fatto che l'altezza della staffa che montata alla parete sia la stessa del prodotto.

INSTALLAZIONE

INSTALLAZIONE DEL CAVALLETTO

- È possibile installare la TV in diversi modi come ad es. ad una parete o su una scrivania, ecc.
- La TV è progettata per un montaggio orizzontale.

MESSA A TERRA

Accertarsi di collegare il filo di terra per impedire eventuali scosse elettriche. Se non è possibile attuare i sistemi di messa a terra, fare installare ad un elettricista qualificato un interruttore separato. Non tentare di mettere a terra l'unità collegandola ai cavi telefonici, agli spinotti d'accensione o ai tubi del gas.

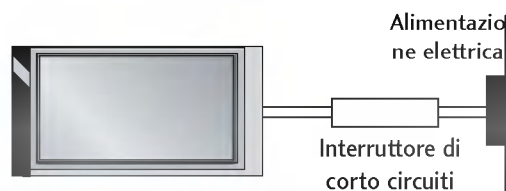

Installazione su una scrivania

Per garantire un'adeguata ventilazione, disporre uno spazio libero di 4" su ogni lato e da eventuali pareti.

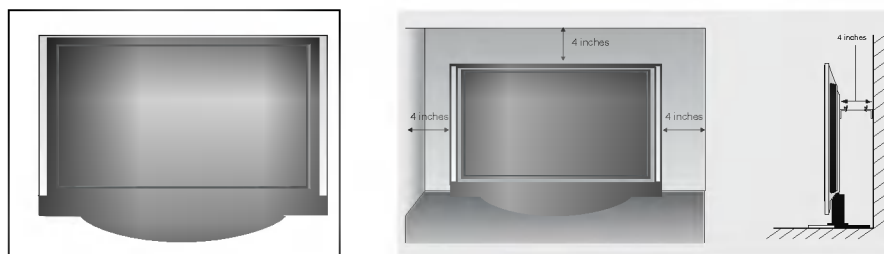

Montaggio a parete: Installazione orizzontale

Per garantire un'adeguata ventilazione, disporre uno spazio libero di 4" su ogni lato e da eventuali pareti. Le istruzioni per l'installazione in dettaglio sono fornite presso il rivenditore, consultare la guida opzionale per l'installazione della staffa da montaggio a parete reclinabile e per la configurazione.

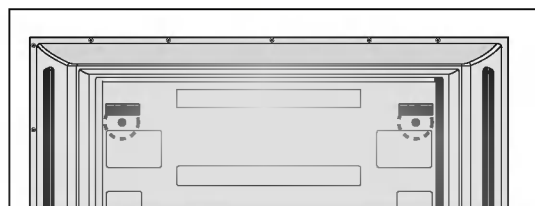
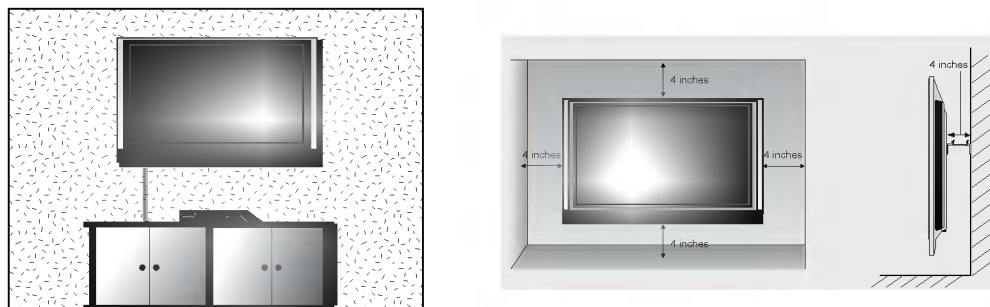

<Solo 42PC1R*, 42PC3R*>

Rimuovere le due viti del lato posteriore dell'impianto prima di installare la staffa di montaggio a muro.

COLLEGAMENTI ED CONFIGURAZIONE

- Per impedire di causare danni al dispositivo, non collegare mai eventuali cavi di alimentazione fino a quando non è stato completato il collegamento di tutti i dispositivi.

COLLEGAMENTO ANTENNA

- Per ottenere una qualità ottimale delle immagini, regolare l'orientamento dell'antenna.
- Non sono forniti il cavo e il convertire dell'antenna.

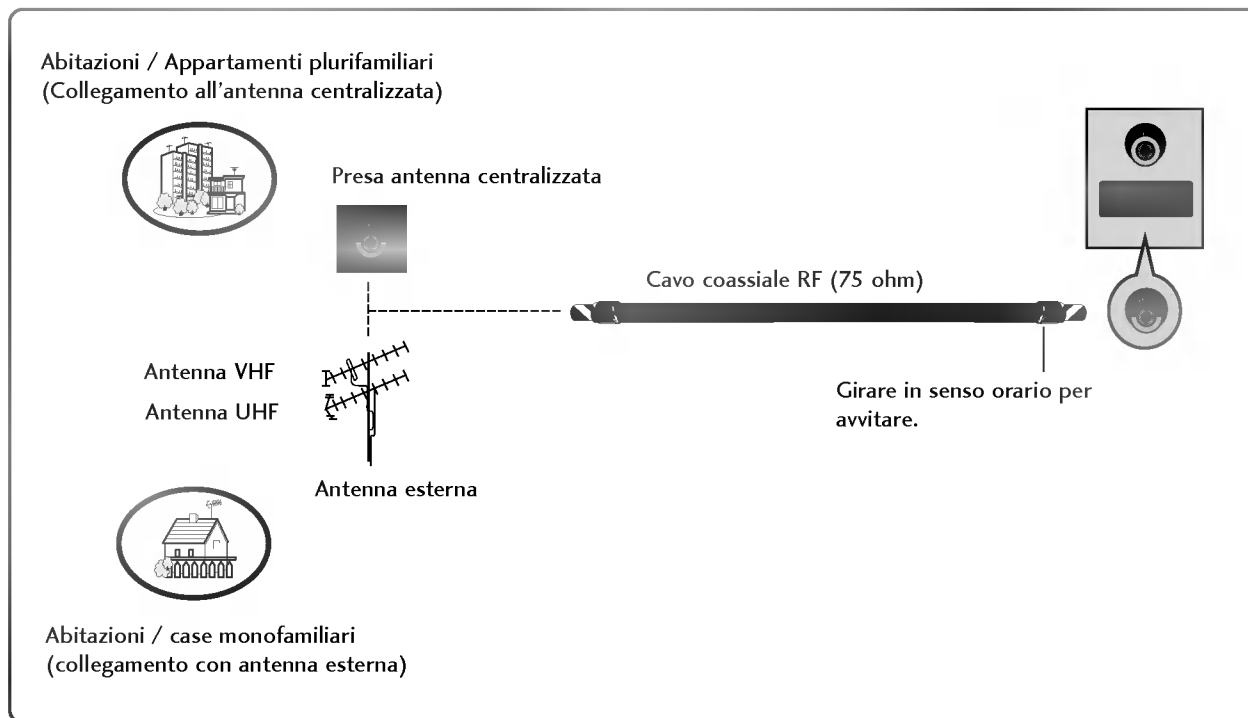

- Nelle zone con una scarsa ricezione del segnale installare un amplificatore del segnale per l'antenna, come mostrato a destra, per ottenere una migliore qualità delle immagini.
- Se il segnale deve essere suddiviso tra due televisori, utilizzare uno sdoppiatore del segnale dell'antenna per stabilire il collegamento.

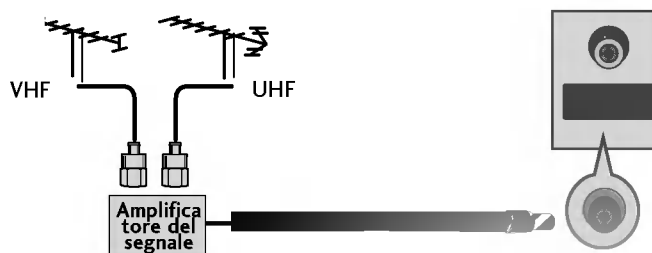

COLLEGAMENTI ED CONFIGURAZIONE

CONFIGURAZIONE DEL VCR

- Per evitare disturbi all'immagine (interferenze), lasciate un'adeguata distanza tra il videoregistratore e il monitor.
- Di solito viene visualizzata un'immagine statica dal VCR. Se viene impiegato il formato immagine 4:3, le immagini fisse ai lati dello schermo potrebbero essere visibili sullo schermo.

Configurazione del VCR

- Collegare la presa **ANT OUT** del VCR alla presa **ANTENNA IN** presente sull'apparecchio.
- Collegare il cavo dell'antenna alla presa **ANT IN** del VCR.
- Premere il pulsante **PLAY** [riproduzione] sul VCR e associare il programma adeguato tra televisore e VCR per la visualizzazione.

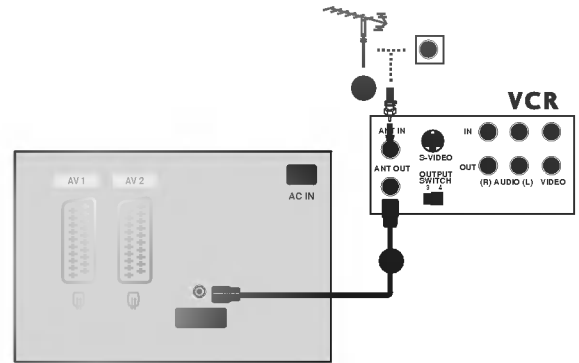

Collegamento con cavo RCA

- Collegare i jack AUDIO/VIDEO tra il televisore e il VCR. Abbinare i colori dei jack. (Video = giallo, Audio sinistra = bianco, Audio destra = rosso)
 - Inserire una videocassetta nel VCR e premere **PLAY** [riproduzione] sul VCR. (Consultare il manuale dell'utente del VCR).
 - Selezionare la sorgente dell'ingresso **AV3** con il pulsante **INPUT**[INGRESSO] presente sul tele-comando.
- Se è presente un collegamento **AV IN4** frontale, selezionare la sorgente d'ingresso **AV4**.
(tranne 42PC3R*, 32/37/42LB2R*)

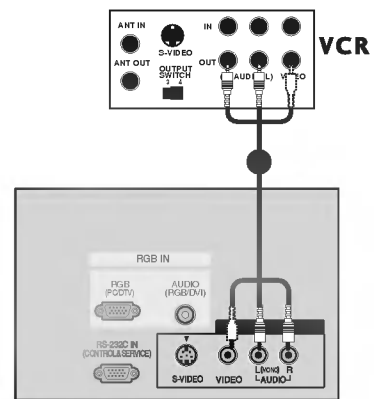

● NOTA

- ▶ Se avete un videoregistratore mono, collegate il cavo audio dal videoregistratore all'ingresso **AUDIO (L/MONO)** del display al plasma.

CONFIGURAZIONE DEL VCR

Collegamento con cavo scart

- Collegare la presa scart del **VCR** alla presa scart **AV1** presente sull'apparecchio.
- Inserire una videocassetta nel **VCR** e premere **PLAY** [riproduzione] sul **VCR**. (Consultare il manuale del l'u tente del **VCR**).
- Selezionare la fonte dell'ingresso **AV1** con il pulsante **INPUT** presente sul telecomando.
 - Se si è collegati ad una presa scart **AV2**, selezionare la fonte dell'ingresso **AV2**.

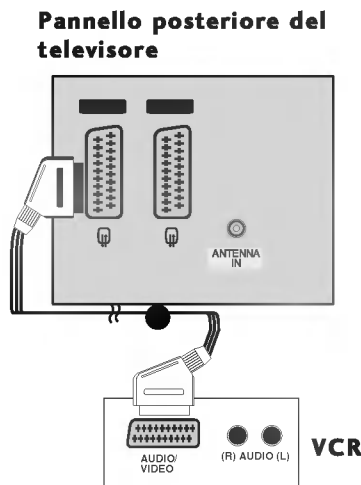

● NOTA

- ▶ Se il segnale S-VIDEO (Y/C) viene ricevuto attraverso una presa Euroscart 2 (AV2), è necessario passare alla modalità S-Video2.
- ▶ Se si desidera utilizzare il cavo Euroscart, è necessario utilizzare il cavo Euroscart schermato.

Collegamento con cavo S-Video

- Collegare l'uscita **S-VIDEO** del VCR all'Ingresso **S-VIDEO** presente sull'impianto. La qualità delle immagini risulta migliore se confrontata con il comune ingresso composito (cavo RCA).
- Collegare le uscite audio del VCR ai jack d'ingresso **AUDIO** presenti sull'impianto.
- Inserire una videocassetta nel VCR e premere **PLAY** [RIPRODUZIONE] sul VCR. (Consultare il manuale dell'utente del VCR).
- Selezionare la sorgente d'ingresso **AV3** con il pulsante **INPUT** [INGRESSO] presente sul telecomando.

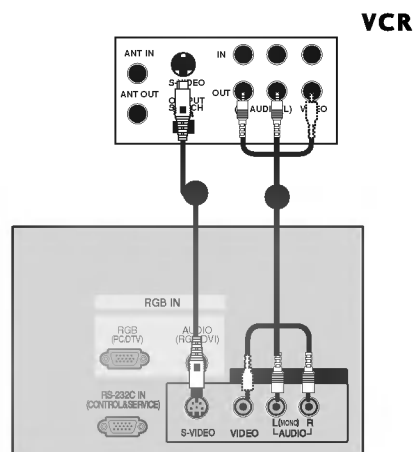

● NOTA

- ▶ Se sia la presa S-VIDEO sia quella VIDEO sono state collegate a S-VHS VCR allo stesso tempo, è possibile ricevere solo il segnale S-VIDEO.

COLLEGAMENTI ED CONFIGURAZIONE

COLLEGAMENTI A DISPOSITIVI ESTERNI

-
- Collegare i jack **AUDIO/VIDEO** tra il televisore e il VCR. Abbinare i colori dei jack. (Video = giallo, Audio sinistra = bianco, Audio destra = rosso)
 - Selezionare la sorgente dell'ingresso AV4 con il pulsante INPUT [INGRESSO] presente sul tele-comando (tranne 42PC3R*, 32/37/42LB2R*).
- Se è presente un collegamento **AV IN3** nella parte frontale, selezionare la sorgente d'ingresso **AV3**.
 - Mettete in funzione l'apparecchiatura esterna corrispondente.
-

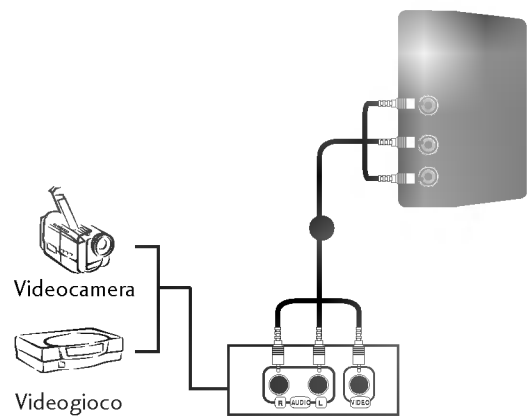

CONFIGURAZIONE DEL DVD

Collegamento con cavo component

- Collegare le uscite video (Y, PB, PR) del DVD ai jack **COMPONENT IN VIDEO** presenti sull'apparecchio.
- Collegare le uscite audio del DVD ai jack d'in-grosso **COMPONENT IN AUDIO** presenti sull'apparecchio.
- Eseguite dopo aver sintonizzato il Lettore di DVD.
- Selezionare la fonte dell'ingresso **Component** con il pulsante **INPUT** presente sul telecomando.
- Seguite le istruzioni del DVD.

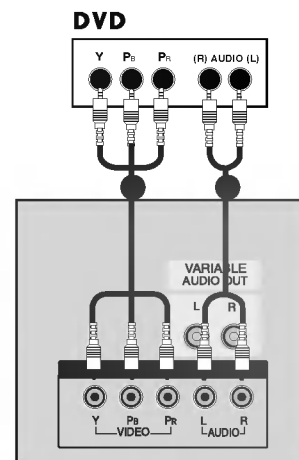

● NOTA

► Ingressi del Componente

Potete migliorare la qualità dell'immagine se collegate il lettore di DVD all'ingresso "Component" come qui sotto indicato.

Ingressi Component del Monitor	Y	Pb	Pr
Uscite video del lettore di DVD	Y	Pb	Pr
	Y	B-Y	R-Y
	Y	Cb	Cr
	Y	PB	PR

Collegamento con cavo scart

- Collegare la presa scart del DVD alla presa scart AV1 presente sull'apparecchio. Si prega di utilizzare un cavo scart schermato.
- Eseguite dopo aver sintonizzato il Lettore di DVD.
- Selezionare la fonte dell'ingresso **AV1** con il pulsante **INPUT** presente sul telecomando.
- Se si è collegati ad una presa scart **AV2** selezionare la fonte dell'ingresso **AV2**.

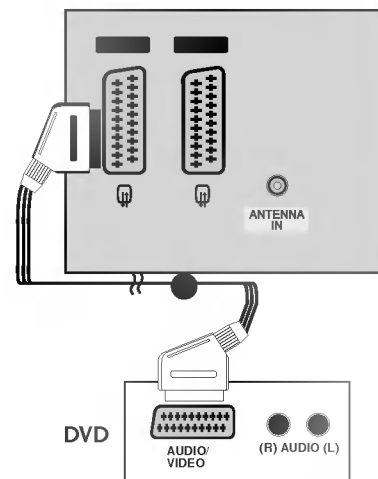

● NOTA

- Utilizzare un cavo scart schermato.

COLLEGAMENTI ED CONFIGURAZIONE

Collegamento con cavo S-Video

- Collegare l'uscita S-VIDEO del DVD all'Ingresso **S-Video** presente sull'impianto.
- Collegare le uscite audio del DVD ai jack d'ingresso **AUDIO** presenti sull'impianto.
- Attivare il lettore DVD ed inserire un DVD.
- Selezionare la sorgente d'ingresso **AV3** con il pulsante **INPUT [INGRESSO]** presente sul telecomando.
- Consultare il manuale del lettore DVD per trovare le istruzioni per l'uso.

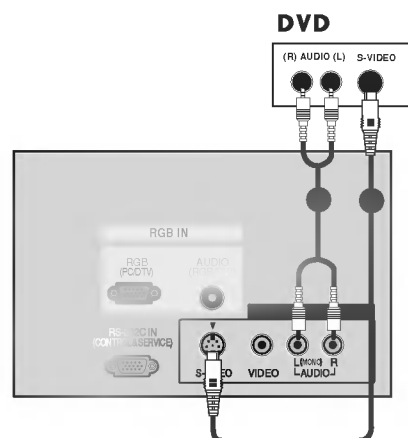

Collegamento con cavo HDMI

- Collegare l'uscita HDMI del DVD al jack **HDMI IN** presente sull'impianto.
- Selezionare la sorgente d'ingresso **HDMI1/DVI** o **HDMI2** con il pulsante **INPUT [INGRESSO]** presente sul telecomando.
- Consultare il manuale del lettore DVD per trovare le istruzioni per l'uso.

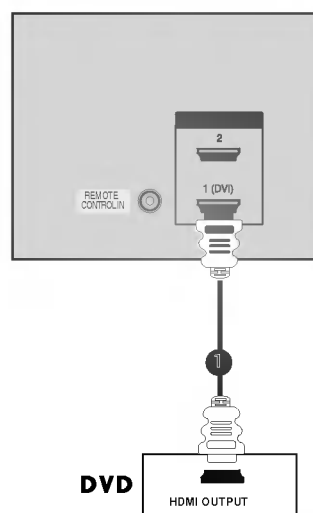

● NOTA

- ▶ La TV è in grado di ricevere segnali video e audio allo stesso tempo con i cavi HDMI.
- ▶ Se il DVD supporta la funzione Auto HDMI, la risoluzione dell'uscita del DVD sarà impostata in modo automatico su 1280x720 p.
- ▶ Se il DVD non supporta Auto HDMI, è necessario impostare la risoluzione dell'uscita in modo appropriato. Per ottenere immagini alla migliore qualità, regolare la risoluzione dell'uscita del DVD su 1280x720 p.

INSTALLAZIONE STB (DECODER)

Collegamento con cavo component

- Collegare le uscite video (Y, PB, PR) del DVD ai jack **COMPONENT IN VIDEO** presenti sull'apparecchio.
- Collegare le uscite audio del DVD ai jack d'ingresso the **COMPONENT IN AUDIO** presenti sull'apparecchio.
- Accendere il decoder digitale. (Consultare il manuale dell'utente per il decoder digitale).
- Selezionare la fonte dell'ingresso **Component** con il pulsante **INPUT** presente sul telecomando.

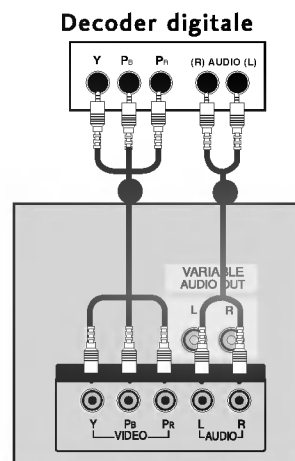

● NOTA

Segnale	Component	RGB-DTV	HDMI1/DVI (DTV)	HDMI2 (DTV)
480i/576i	Sì	No	No	No
480p/576p/720p/1080i/1080p(Solo 47LB2R+)	Yes	Sì	Sì	Sì

Quando si collega un HDMI ad un cavo DVI

- Collegare l'uscita DVI del decoder digitale al jack dell'ingresso **HDMI1 (DVI) IN** presente sull'apparecchiatura.
- Collegare le uscite audio del decoder al jack **AUDIO (RGB/DVI)** presente sull'apparecchiatura.
- Accendere il decoder digitale. (Consultare il manuale dell'utente per il decoder digitale).
- Selezionare la fonte dell'ingresso **HDMI1/DVI** con il pulsante **INPUT** presente sul telecomando.

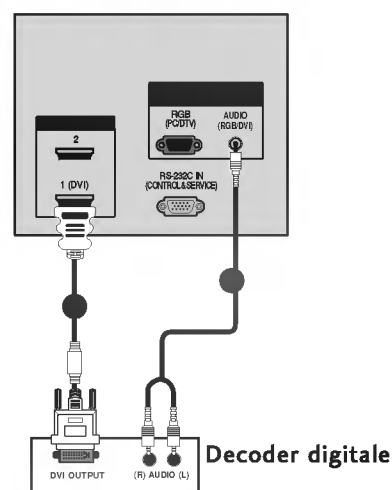

● NOTA

- ▶ Se il decoder digitale dispone di un'uscita DVI, ma di nessuna uscita HDMI, è necessario un collegamento audio separato.
- ▶ Se il decoder digitale supporta la funzione Auto DVI, la risoluzione dell'uscita del decoder digitale sarà impostata in modo automatico su 1280x720 p.
- ▶ Se il decoder digitale non supporta Auto DVI, è necessario impostare la risoluzione dell'uscita in modo appropriato. Per ottenere immagini alla migliore qualità, regolare la risoluzione dell'uscita del decoder digitale su 1280x720 p.

COLLEGAMENTI ED CONFIGURAZIONE

Collegamento con cavo a 15 pin D-sub

- Collegare l'uscita RGB del decoder digitale al jack **RGB IN (PC/DTV)** presente sull'impianto.
- Collegare le uscite audio del decoder al jack **AUDIO (RGB/DVI)** presente sull'impianto.
- Accendere il decoder digitale (consultare il manuale dell'utente per il decoder digitale).
- Selezionare la sorgente d'ingresso **RGB-DTV** con il pulsante **INPUT [INGRESSO]** presente sul telecomando.

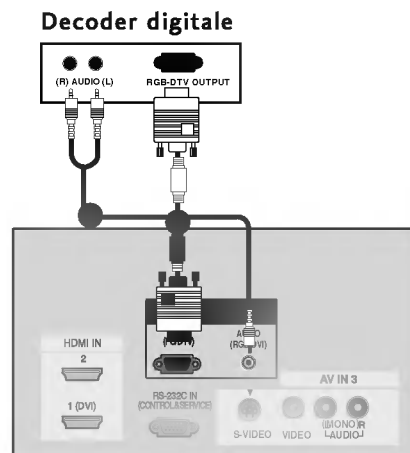

Collegamento con cavo HDMI

- Collegare l'uscita **HDMI IN** del decoder digitale al HDMI presente sull'apparecchiatura.
- Selezionare la fonte dell'ingresso **HDMI1/DVI o HDMI2** con il pulsante **INPUT** presente sul telecomando.
- Accendere il decoder digitale. (Consultare il manuale dell'utente per il decoder digitale).

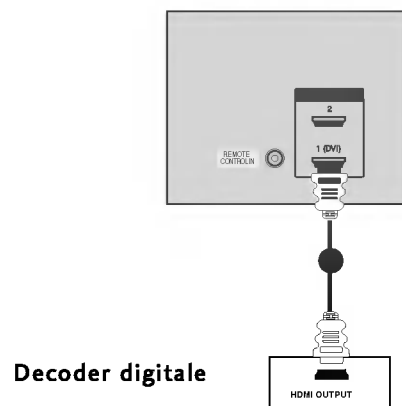

● NOTA

- ▶ La TV è in grado di ricevere segnali video e audio allo stesso tempo con i cavi HDMI.
- ▶ Se il decoder digitale supporta la funzione Auto HDMI, la risoluzione dell'uscita del decoder digitale sarà impostata in modo automatico su 1280x720 p.
- ▶ Se il decoder digitale non supporta Auto HDMI, è necessario impostare la risoluzione dell'uscita in modo appropriato. Per ottenere immagini alla migliore qualità, regolare la risoluzione dell'uscita del decoder digitale su 1280x720 p.

CONFIGURAZIONE DEL PC

- Questa opzione garantisce la funzionalità Plug-and-Play che consente al PC di adattarsi in modo automatico alle impostazioni della TV.

Collegamento con cavo a 15 pin D-sub

- Collegare l'uscita RGB del PC al jack **RGB IN (PC/DTV)** presente sull'impianto.
- Collegare le uscite audio del decoder al jack **AUDIO (RGB/DVI)** presente sull'impianto.
- Accendere il PC e l'impianto.
- Selezionare la sorgente d'ingresso **RGB-PC** con il pulsante **INPUT [INGRESSO]** presente sul telecomando.

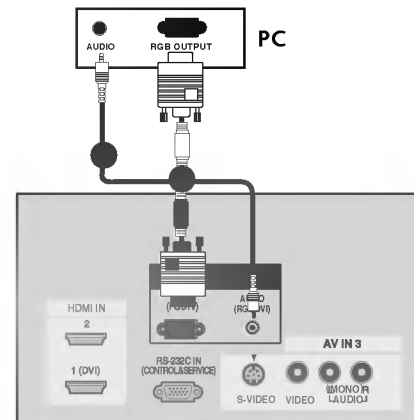

Quando si collega un HDMI ad un cavo DVI

- Collegare l'uscita DVI del PC al jack **HDMI1 (DVI) IN** presente sull'apparecchiatura.
- Collegare le uscite audio del DVD ai jack d'ingresso **AUDIO (RGB/DVI)** presenti sull'apparecchio.
- Accendere il PC e l'apparecchiatura.
- Selezionare la fonte dell'ingresso **HDMI1/DVI** con il pulsante **INPUT** presente sul telecomando.

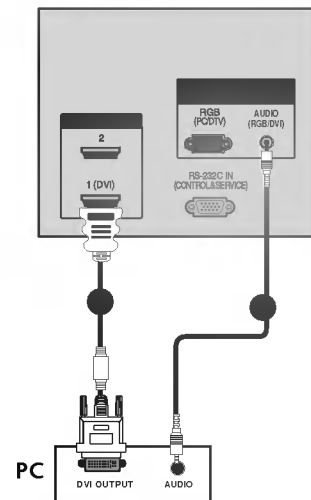

● NOTA

- ▶ Se il PC dispone di un'uscita DVI e di nessuna uscita HDMI, è necessario un collegamento audio separato.
- ▶ Se il PC non supporta Auto DVI, è necessario impostare la risoluzione dell'uscita in modo appropriato. Per ottenere immagini alla migliore qualità, regolare la risoluzione dell'uscita della scheda grafica del PC a 1024x768 a 60Hz.

● NOTA

- ▶ Per apprezzare immagini dai colori vivaci ed un audio brillante, collegare il PC all'impianto.
- ▶ Evitare di lasciare immagini fisse sullo schermo dell'impianto per un periodo di tempo prolungato. Le immagini fisse potrebbero risultare impresse in modo permanente sullo schermo; utilizzare un salvaschermo quando è possibile.
- ▶ Collegare il PC alla porta RGB (PC/DTV) or HDMI IN dell'impianto; modificare l'uscita della risoluzione del PC in modo adeguato.
- ▶ Potrebbe essere presente un disturbo a seconda a certe risoluzioni, con certi schemi verticali, valori di contrasto o luminosità nella modalità PC. Impostare quindi la modalità PC ad un'altra risoluzione o modificare la velocità di aggiornamento o regolare la luminosità e il contrasto nel menu fino a quando le immagini non risultano nitide. Se non è possibile modificare la velocità d'aggiornamento della scheda grafica, cambiare la scheda grafica del PC o richiedere consulenza al produttore della scheda grafica del PC.
- ▶ La forma dell'ingresso di sincronizzazione per le frequenze orizzontale e verticale è separata.
- ▶ Si consiglia di utilizzare una risoluzione di 1024x768, 60Hz (42/50PC1R*, 42PC3R*) / 640x480, 60Hz (42PC1RV*) per la modalità PC perché offrono le immagini alla migliore qualità.
- ▶ Si consiglia di utilizzare una risoluzione di 1360x768, 60Hz (37/42LC2R*, 37/42LC25R*, 37/42LC3R*, 32/37/42LB2R*) per la modalità PC perché offrono le immagini alla migliore qualità. (Se la risoluzione del PC è superiore a UXGA, l'impianto potrebbe non visualizzare nessuna immagine.)
- ▶ Si consiglia di utilizzare una risoluzione di 1920x1080, 60Hz (47LB2R*) per la modalità PC perché offrono le immagini alla migliore qualità.
- ▶ Collegare il cavo del segnale dall'uscita del monitor del PC all'ingresso RGB(PC/DTV) del monitor.
- ▶ Collegare il cavo audio del PC all'ingresso Audio presente sull'impianto. (I cavi audio non forniti in dotazione con l'impianto).
- ▶ Se utilizzi una sound card, bisogna utilizzare un PC sound apposito come richiesto.
- ▶ Questo monitor fornisce una VESA Plug and Play Solution. Quando si collega un plug e un play compatibile con il sistema (PC) al monitor, ulteriori impostazioni non sono richieste. Il Monitor fornisce data EDID al sistema PC con il protocollo DDC.
- ▶ Il protocollo DDC è predefinito per RGB (Analogo RGB), HDMI (DVI, RGB Digitale) mode.
- ▶ Se richiesto, sistema le impostazioni del Monitor per il Plug and Play funzionanti.
- ▶ Se il Menu della carta grafica del PC non ha una uscita analogica e RGB digitale simultanea, collega l'entrata RGB (Entrata del PC) o l'entrata del HDMI IN (Entrata digitale RGB) porta del monitor del PC.
- ▶ Quando si utilizza troppo a lungo il cavo RGB-PC, si potrebbe verificare un disturbo sullo schermo. Si consiglia di utilizzare un cavo con una lunghezza inferiore ai 5 m. In questo modo si garantiscono immagini della migliore qualità.

Risoluzione supportata del display
(37/42LC2R*, 37/42LC25R* 37/42LC3R*
32/37/42LB2R*) modalità **RGB[PC]** / **HDMI[PC]**

720x400	31,469	70,08
640x480	31,469 37,500	59,94 75,00
800x600	37,879 46,875	60,31 75,00
832x624	49,725	74,55
1024x768	48,363 56,476 60,023	60,00 70,06 75,02
1280x768	47,693	59,99
1360x768	47,700	60,00
1366x768	47,700	60,00

Risoluzione supportata del display
(47LB2R*) modalità **RGB[PC]** / **HDMI[PC]**

720x400	31,469	70,08
640x480	31,469	59,94
800x600	37,879	60,31
1024x768	48,363	60,00
1280x768	47,776	59,87
1280x960 (HDMI[PC] Solo)	59,699	59,939
1360x768	47,72	59,799
1366x768	47,7	60
1280x1024	63,668	59,895
1400x1050 (RGB[PC] Solo)	65,317	59,978
1600x1200	75	60
1920x1080	66,587	59,934
1920x1200	74,038	59,950

Risoluzione supportata del display
(42/50PC1R*, 42PC3R*)
modalità **RGB[PC]** / **HDMI[PC]**

640x350	31,468	70,09
720x400	31,469	70,08
640x480	31,469 35,00 37,861 37,500	59,94 66,66 72,80 75,00
848x480	31,5 37,799 39,375	60,00 70,00 75,00
852x480	31,5 37,799 39,975	60,00 70,00 75,00
832x624	49,725	74,55
800x600	37,897 48,077 46,875	60,31 72,18 75,00
1024x768	48,363 56,476 60,023	60,00 70,06 75,02
1280x1024	63,981	60,02
1280x768	47,693 60,091	59,99 74,93
1360x768	47,700 59,625	60,00 75,02
1366x768	47,700 59,625	60,00 75,02

COLLEGAMENTI ED CONFIGURAZIONE

ACCENSIONE DELLA TV

Una volta accesa la TV, è possibile utilizzare le sue caratteristiche.

ACCENSIONE DELLA TV

- Collegare innanzitutto il cavo d'alimentazione elettrica in modo corretto.
A questo punto la TV passa alla modalità standby.
 - Nella modalità standby premere il pulsante $\phi/|$, **INPUT**, **PR** \blacktriangle / \blacktriangledown sulla TV o premere il pulsante **POWER**, **TV**, **INPUT**, **PR** +/-, un pulsante numerico (0~9) sul telecomando per accendere la TV.

Regolazione del volume

- Premere il pulsante **VOL +/-** per regolare il volume.
- Se si desidera disattivare l'audio, premere il pulsante **MUTE**.
- È possibile annullare questa funzione premendo il pulsante **MUTE**, **VOL +/-** o **I/II** button.

Selezione del programma

- Premere il pulsante **PR +/-** o i pulsanti numerici per selezionare il numero di un programma.

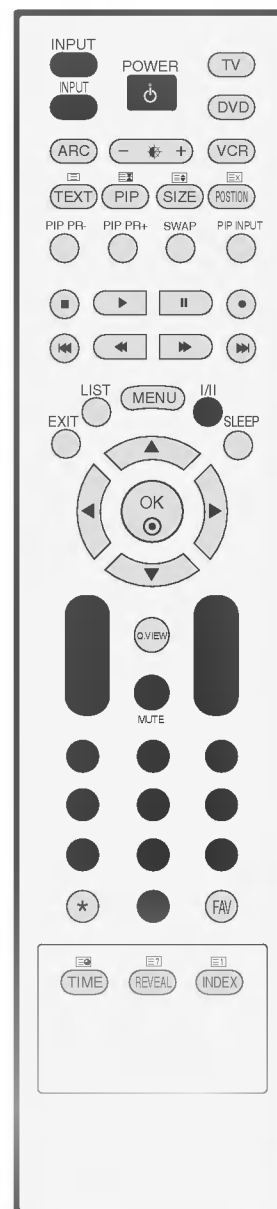

● NOTA

- ▶ Se si prevedono eventuali periodi di vacanza, scollegare la spina dalla presa a muro.

Selezione della lingua dei menu / del paese a schermo

La guida all'installazione viene visualizzata sullo schermo del televisore quando si effettua la prima accensione.

- Premere il pulsante ▲ / ▼ / ◀ / ▶, quindi premere il pulsante OK per selezionare la lingua desiderata.

- Premere il pulsante ▲ / ▼ / ◀ / ▶, quindi premere il pulsante OK per selezionare il paese desiderato.

* Se si desidera modificare la selezione della lingua / del paese

- Premete il tasto **MENU** e quindi il tasto ▲ / ▼ per selezionare il menù **SPECIALE**.

- Premete il tasto ▶ e premete i tasti ▲ / ▼ per selezionare **Lingua** (Language). Il menù può essere richiamato sullo schermo nella lingua desiderata.
O, Premete il tasto ▶ e premete i tasti ▲ / ▼ per selezionare **Paese**.

- Premere il pulsante ▶, quindi utilizzare il pulsante ▲ / ▼ per selezionare la lingua o il paese desiderati.

- Premete il tasto **OK**.

- Premete il tasto **EXIT** per tornare ai normali programmi TV.

● NOTA

- ▶ Se non si chiude la **Guida all'installazione** premendo il tasto **EXIT** o il timeout della visualizzazione OSD (On Screen Display), riapparirà ripetutamente all'accensione dell'unità.
- ▶ Se si seleziona in codice paese sbagliato, il televideo potrebbe non essere mostrato e non funzionare correttamente.
- ▶ Arabo ed ebraico sono aggiunti al **Paese** della **Guida all'installazione** secondo i paesi che usano la lingua araba ed ebraica.

FUNZIONI SPECIALI

PIP (PICTURE-IN-PICTURE) / DOUBLE WINDOW / POP

PIP consente di visualizzare 2 diversi ingressi (sorgenti) sullo schermo del televisore allo stesso tempo. Una sorgente sarà grande mentre l'altra sorgente presenterà un'immagine d'inserimento più piccola.

La modalità DW (Double Window [doppia finestra]) divide lo schermo in 2 consentendo la visualizzazione di 2 sorgenti immagini sullo schermo del televisore allo stesso tempo. Per ogni sorgente viene messa a disposizione una metà dello schermo.

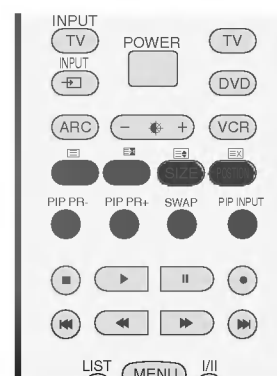

Visualizzazione PIP / Double Window / POP

Premere il pulsante PIP per avere accesso alle immagini secondarie. Ad ogni pressione del pulsante PIP cambiano le opzioni di PIP come riportato di seguito.

POP- Non è possibile utilizzare questa funzione nei 47LB2R*.

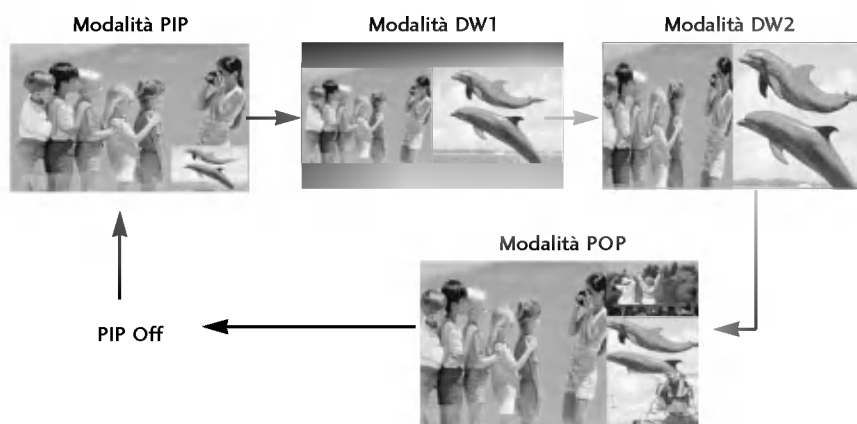

Selezione programma per le immagini secondarie

Premete il tasto PIPPR +/- per selezionare un programma per la sotto immagine.

Selezione sorgente d'ingresso per le immagini secondarie

Premere il pulsante PIP INPUT [INGRESSO PIP] per selezionare una sorgente d'ingresso per le immagini secondarie. Tutte le volte che si preme il pulsante PIP INPUT [INGRESSO PIP] viene visualizzata la sorgente d'ingresso per le immagini secondarie.

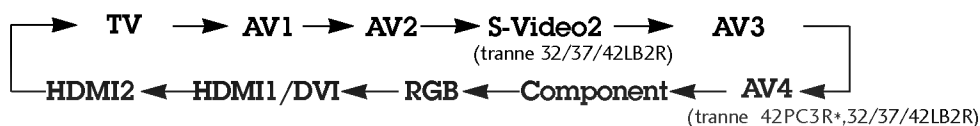

Regolazione delle dimensioni delle immagini secondarie (solo in modalità PIP)

Premere il pulsante SIZE [DIMENSIONI] per regolare le dimensioni delle immagini secondarie.

PIP (PICTURE-IN-PICTURE) / DOUBLE WINDOW / POP

Spostamento delle immagini secondarie (solo in modalità PIP)

Premete il tasto **POSITION** ripetutamente fino a portare la sotto immagine nella posizione voluta. Le sotto immagini si muovono in senso orario.

Per regolare la trasparenza PIP (Immagine nell'Immagine) (PIPmodo solo)(opzionale)



- Premete il tasto **MENU** e quindi il tasto **▲ / ▼** per selezionare il menù **SCHERMO**.

- Premete il tasto **▶** e quindi il tasto **▲ / ▼** per selezionare **Trasparenza PIP** (Trasparenza dell'Immagine nell'Immagine).

- Premete il tasto **▶** e quindi il tasto **◀ / ▶** per regolare "Trasparenza PIP".

- Premete il tasto **EXIT** per tornare ai normali programmi TV.

Scambio tra immagine principale e sotto immagine

Premete il tasto **SWAP** per far alternare sullo schermo immagine principale e sotto immagine.

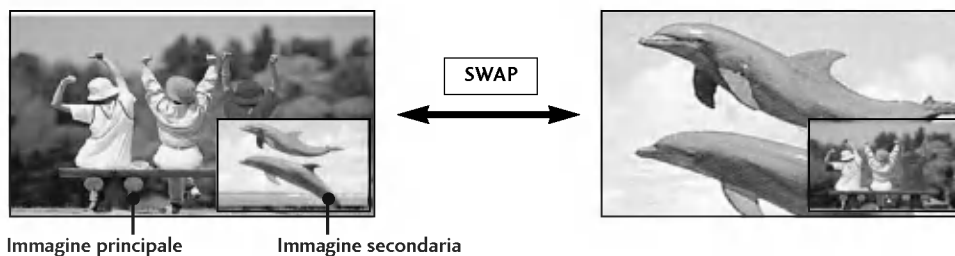

POP (Immagine fuori dall'immagine : Scansione dei canali)

POP- Non è possibile utilizzare questa funzione nei 47LB2R*.

Utilizzate la funzione "POP" per cercare i programmi di tutti i canali memorizzati uno per uno sul display dello schermo 3 POP, (mentre la sorgente dell'immagine principale rimane il canale corrente). Le immagini di tutti i canali programmati vengono cercate con lo schermo 3 POP.

Mentre si guarda la TV nell'immagine principale, viene eseguita una scansione dello stesso programma nelle immagini secondarie.



TELETEXT

Televideo (o TOP text) è una funzione opzionale, d'altra parte solo il display al plasma dotato del sistema televideo può ricevere le emissioni televideo.

Il Televideo è un servizio gratuito fornito da numerose stazioni televisive che danno in tempo reale notizie, meteo, programmi televisivi, prezzi e altri argomenti.

Il decodificatore di televideo del display al plasma può sostenere i sistemi SIMPLE, TOPe FASTEXT. SIMPLE (televideo standard) consiste in un numero di pagine che vengono selezionate digitando direttamente il numero di pagina corrispondente. TOPe FASTEXT sono metodi più moderni e permettono una selezione facile e veloce delle informazioni contenute nel televideo.

Accensione/Spengimento

Premete il tasto **TEXT** per portarvi su questa funzione.

- La pagina iniziale o quella finale appare sullo schermo. Due numeri di pagina, il nome della stazione televisiva, la data e l'ora appaiono sullo schermo nel titolo. Il primo numero della pagina indica la vostra selezione, mentre il secondo mostra la pagina che appare in quel momento sullo schermo.

Premete il tasto **TEXT** o **EXIT** per spegnere il televideo.

Testo SIMPLE [SEMPLICE]

■ elezione della pagina

- ① Digitate il numero di pagina desiderato, un numero a tre cifre, per mezzo dei tasti NUMERICI. Se durante la selezione premete un tasto sbagliato, dovete completare le tre cifre e poi digitare il numero di pagina corretto.
- ② Il tasto **PR+/-** può anche essere utilizzato per selezionare la pagina precedente o quella successiva.

Testo TOP [IN ALTO]

- La guida all'utilizzatore fa apparire in alto sullo schermo quattro campi colorati: rosso, verde, giallo e blu. Il campo giallo denota il prossimo gruppo e quello blu indica il blocco successivo.

■ Selezione Blocco, Gruppo, Pagina

1. Con il tasto blu potete procedere di blocco in blocco.
2. Utilizzate il tasto giallo per procedere al prossimo gruppo con la funzione automatica al blocco successivo.
3. Con il tasto verde potete procedere alla pagina successiva esistente con la funzione automatica al gruppo successivo. (In alternativa potete utilizzare il tasto **PR+**).
4. Il tasto rosso permette di tornare alla selezione precedente. (In alternativa potete utilizzare il tasto **PR-**).

■ Selezione diretta della pagina

Corrisponde alla funzione SIMPLE text vi permette di selezionare una pagina digitando le tre cifre corrispondenti per mezzo della tastiera numerica con la funzione TOP.

FASTTEXT [TESTO VELOCE]

- Le pagine del televideo sono codificate in colore lungo la parte bassa dello schermo e vengono selezionate premendo il tasto colorato corrispondente.

■ Selezione della pagina

1. Premete il tasto  INDEX per selezionare la pagina dell'indice.
2. Potete selezionare le pagine che sono codificate in colore lungo la linea inferiore con i tasti dello stesso colore.
3. Corrisponde alla funzione SIMPLE text e vi permette di selezionare una pagina digitando le tre cifre del numero di pagina per mezzo della tastiera numerica, con la funzione FASTTEXT.
4. Il tasto **PR+/-** può essere utilizzato per selezionare la pagina precedente e quella seguente.

Funzioni speciali del teletext

■ REVEAL

Premete questo tasto per far apparire informazioni nascoste, come soluzioni d'indovinelli o puzzle. Premete questo tasto una seconda volta per rimuovere l'informazione dal display.

■ SIZE

Seleziona il testo con doppia altezza.

Premete questo tasto per ingrandire la mezza pagina in alto.

Premete nuovamente il tasto per ingrandire la mezza pagina in basso.

Premete nuovamente il tasto per tornare al formato normale.

■ UPDATE

Porta l'immagine televisiva sullo schermo mentre aspettate la prossima pagina del televideo. L'indicazione appare nell'angolo in alto a sinistra dello schermo. Quando la pagina richiesta è disponibile l'indicazione viene sostituita dal numero di pagina. Premete questo tasto per vedere la pagina richiamata.

■ TIME

Quando guardate un programma televisivo, premete questo tasto per far apparire sullo schermo l'ora nell'angolo in alto a destra. Premete nuovamente questo tasto per togliere l'ora dallo schermo. Con la funzione televideo, premete questo tasto per selezionare un numero di sotto pagina. Il numero di sotto pagina appare nella parte bassa dello schermo. Per trattenere o cambiare la sotto pagina, premete i tasti ROSSO/VERDE, ◀ / ▶ o i tasti numerici. Premete nuovamente questo tasto per uscire da questa funzione.

■ HOLD

Blocca il cambio automatico di pagina se la pagina di televideo comprende 2 o più sotto pagine. Il numero delle sotto pagine e la sotto pagina sullo schermo viene, normalmente, indicato sotto il tempo. Quando viene premuto questo tasto il simbolo di stop viene indicato sullo schermo nell'angolo in alto a sinistra e il cambio automatico di pagina viene inibito. Per continuare, premete nuovamente questo tasto.

SELEZIONE E REGOLAZIONE DEI MENU VISUALIZZATI

Il menu OSD (On Screen Display) della TV potrebbe risultare leggermente diverso da quello rappresentato nel manuale.

- Premi il tasto **MENU** e poi il tasto **▲ / ▼** sul Display di ogni menu.
- Premete il tasto **▶** e quindi i tasti **▲ / ▼** per selezionare una voce del menù.
- Cambiate la regolazione di una voce in un sottomenù o in un menù a tendina per mezzo dei tasti **◀ / ▶**. Potete spostarvi al menù di livello più alto per mezzo del tasto **OK** o **MENU**.

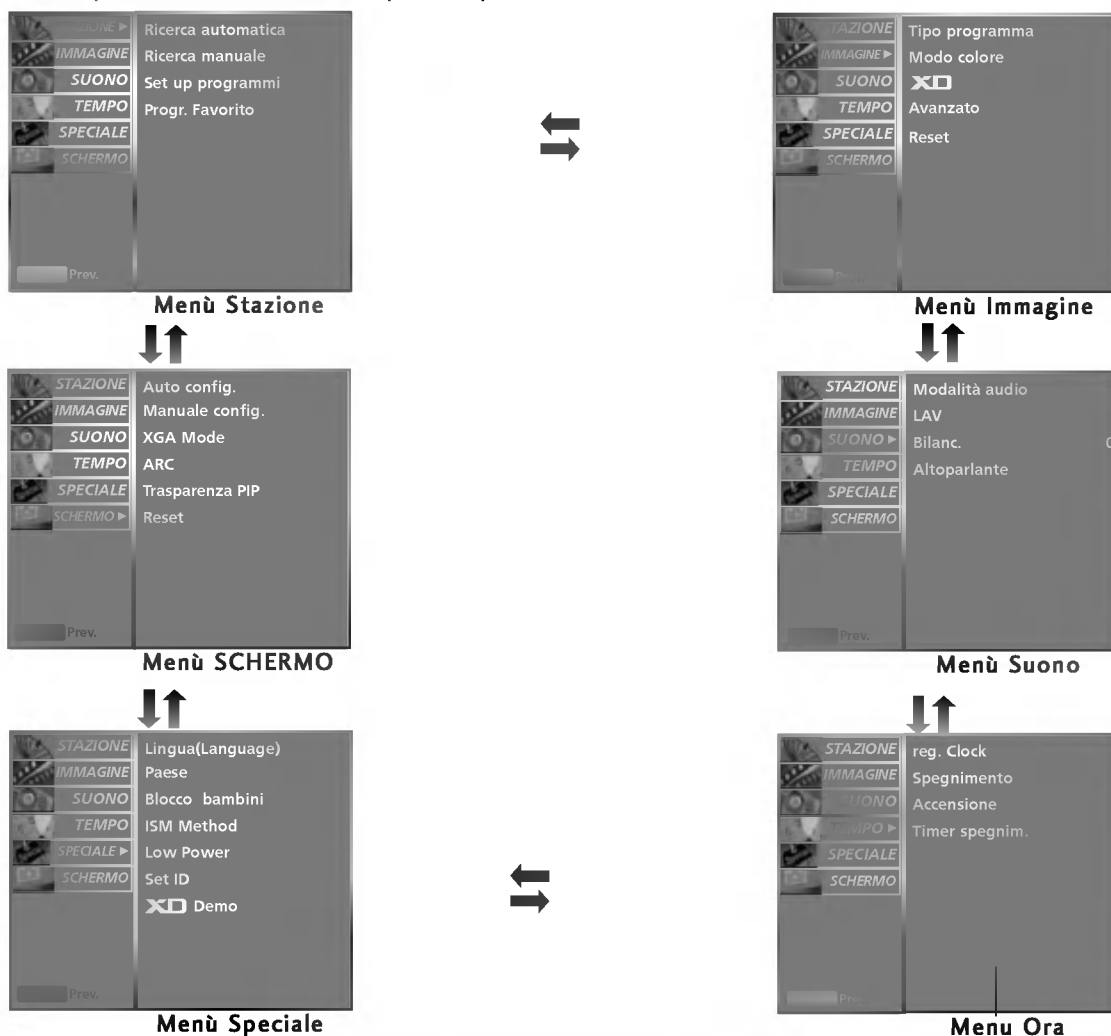

● NOTA

- a. La funzione OSD (On Screen Display [in visualizzazione su schermo]) consente di regolare lo stato dello schermo in modo adeguato offrendo una visualizzazione grafica.
- b. In questo manuale, l'OSD (On Screen Display [in visualizzazione su schermo]) potrebbe essere diverso da quello del televisore dato che si tratta di un semplice esempio mirato a semplificare il funzionamento del televisore.
- c. Con la funzione televideo, i menù non appaiono sullo schermo.
- d. On alcuni modelli l'indicazione **XGA**.
- e. **ISM Method, Low Power**- Non è possibile utilizzare questa funzione nei LCD TV.
- f. **Index**- solo 32/37/42/47LB2R*.

SINTONIZZAZIONE AUTOMATICA DEI PROGRAMMI

E' possibile sintonizzare fino a 100 canali e memorizzarli con numeri da 0 a 99. Una volta memorizzati, potete utilizzare i tasti PR+/- o quelli NUMERICI per effettuare la scansione delle stazioni da voi programmate.

Le stazioni possono venire sintonizzate utilizzando la funzione automatica o quella manuale.

Con questo metodo vengono memorizzate tutte le stazioni ricevute. Vi consigliamo di utilizzare la programmazione automatica quando installate questo Display al Plasma.

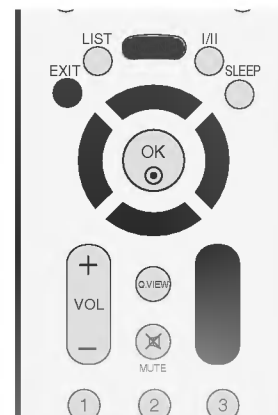

● Premete il tasto **MENU** e quindi utilizzate il tasto **▲ / ▼** per selezionare il menù **STAZIONE**.

● Premete il tasto **▶** e quindi il tasto **▲ / ▼** per selezionare **Ricerca automatica**.

● Premete i tasti **▶** per selezionare **▲ / ▼ Sistema**.

● Premere il pulsante **◀ / ▶** per selezionare un menu del sistema TV:

- L** : SECAM L/L (Francia)
- BG** : PALB/G, SECAM B/G (Europa/Europa Orientale/Asia/Nuova Zelanda/Medio Oriente/Africa/Australia)
- I** : PALI/II (GB/Irlanda/Hong Kong/Sud Africa)
- DK** : PALD/K, SECAM D/K (Europa Orientale/Cina/Africa/CIS)

● Premete il tasto **▲ / ▼** per selezionare **Mem.da prog.**

● Premere il pulsante **◀ / ▶** o i pulsanti numerici per selezionare il numero iniziale della programmazione. Se si utilizzano i pulsanti numerici, gli eventuali numeri inferiori a 10 devono essere inseriti antepo-
nendo il numero '0' ad es. '05' per indicare 5.

● Premete il tasto **▲ / ▼** per selezionare **Partenza**.

● Premete il tasto **▶** per iniziare la programmazione automatica. Vengono memorizzate tutte le stazioni ricevute. Il nome della stazione viene memorizzato per quelle stazioni che trasmettono VPS (Servizio Programmi Video), PDC (Controllo programmi d'invio) o dati di TELEVIDEO. Se a una stazione non può venire assegnato un nome, viene assegnato un numero di canale e memorizzato preceduto da **C** (V/UHF 01-69) o **S** (Canali via cavo 01-47).

Per fermare la programmazione automatica, premete il tasto **MENU**. Quando la programmazione automatica è completata, il menù di riordino dei programmi appare sullo schermo. Vedere la sezione Riordino dei Programmi per riordinare i programmi memorizzati.

● Premete il tasto **EXIT** per tornare ai normali programmi TV.

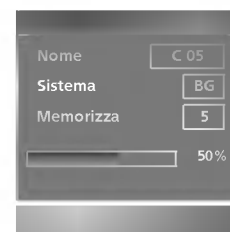
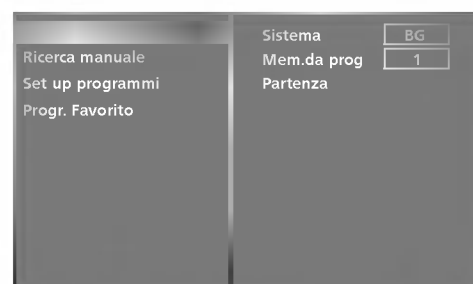

SINTONIZZAZIONE MANUALE DEI PROGRAMMI

La programmazione manuale vi permette di sintonizzare manualmente e mettere in ordine le stazioni nella sequenza da voi desiderata.



- Premete il tasto **MENU** e quindi utilizzate il tasto ▲ / ▼ per selezionare il menù **STAZIONE**.
- Premete il tasto ► e poi il tasto ▲ / ▼ per selezionare la **Ricerca Manuale**.
- Premete il tasto ► e poi il tasto ▲ / ▼ per selezionare la **Memorizza**.
- Premere il pulsante ◀ / ▶ o i pulsanti numerici per selezionare il numero di programmazione desiderato (da 0 a 99). Se si utilizzano i pulsanti numerici, gli eventuali numeri inferiori a 10 vengono inseriti anteponendo il numero '0'; ad es. '05' per indicare 5.
- Premete il tasto ▲ / ▼ per selezionare **Sistema**.
- Premere il pulsante ◀ / ▶ per selezionare un menu del sistema TV:
 - L** : SECAM L/L' (Francia)
 - BG** : PALB/G, SECAM B/G (Europa/Europa Orientale/Asia/Nuova Zelanda/Medio Oriente/Africa/Australia)
 - I** : PALI/II (GB/Irlanda/Hong Kong/Sud Africa)
 - DK** : PALD/K, SECAM D/K (Europa Orientale/Cina/Africa/CIS)
- Premete i tasti ▲ / ▼ per selezionare **Banda**.
- Premete i tasti ◀ / ▶ per selezionare **V/UHF** o **Carvo**.
- Premete i tasti ▲ / ▼ per selezionare **Canale**.
- È possibile selezionare il numero di programma desiderato con il pulsante ◀ / ▶ o con i pulsanti numerici. Se possibile, selezionare il numero di programma direttamente con i pulsanti numerici. Gli eventuali numeri inferiori a 10 vengono inseriti anteponendo il numero '0', ad es. '05' per indicare 5.
- Premete i tasti ▲ / ▼ per selezionare **Ricerca**.
- Premete il tasto ◀ / ▶ per dare inizio alla ricerca nel menù a tendina **Ricerca**. Non appena viene trovata una stazione, la ricerca s'interrompe.
- Premete il tasto **OK** per memorizzarla.
- Per memorizzare un'altra stazione, ripetete i punti da **3** a **13**.
- Premete il tasto **EXIT** per tornare ai normali programmi TV.



SINTONIA DI PRECISIONE

La sintonizzazione fine è solitamente necessaria soltanto se il segnale è debole.



- Premete il tasto **MENU** e quindi utilizzate il tasto ▲ / ▼ per selezionare il menù **STAZIONE**.
- Premete il tasto ► e quindi i tasti ▲ / ▼ per selezionare **Ricerca Manuale**.
- Premete il tasto ► e quindi i tasti ▲ / ▼ per selezionare **Sint. fine**.
- Premete il tasto ◀ / ▶ per la sintonizzazione fine in modo da migliorare l'immagine e il suono.
- Premete il tasto **OK** per memorizzarla.
- Premete il tasto **EXIT** per tornare ai normali programmi TV.



ASSEGNAZIONE DI NOMI ALLE STAZIONI

Potete anche contrassegnarle con un nome composto da cinque caratteri.



- Premete il tasto **MENU** e quindi utilizzate il tasto **▲ / ▼** per selezionare il menù **STAZIONE**.
- Premete il tasto **►** e quindi i tasti **▲ / ▼** per selezionare **Ricerca Manuale**.
- Premete il tasto **►** e quindi il tasto **▲ / ▼** per selezionare **Nome**.
- Premete il tasto **►**. Potete utilizzare uno spazio bianco, Potete utilizzare uno spazio, +, - i numeri da **0** a **9** e l'alfabeto dalla **A** alla **Z**.
- Premere il pulsante **◀ / ▶** per selezionare la posizione ed effettuare la propria selezione del secondo carattere, e così via di seguito.
- Premete il tasto **OK** per memorizzarla.
- Premete il tasto **EXIT** per tornare ai normali programmi TV.



BOOSTER (OPZIONALE)

In alcuni modelli, Booster è una funzione d'opzione. Solo con un apparecchio con la funzione **Booster** potete utilizzarla.

Se la ricezione del segnale TV è debole, selezionate **Booster Acceso**.



● Premete il tasto **MENU** e quindi utilizzate il tasto ▲ / ▼ per selezionare il menù **STAZIONE**.

● Premete il tasto ► e quindi il tasto ▲ / ▼ per selezionare **Booster**.

● Premete il tasto ► e quindi il tasto ◀ / ▶ per selezionare **Acceso** o **Spento** nel menù a tendina **Booster**.

● Premete il tasto **EXIT** per tornare ai normali programmi TV.

Ricerca automatica
Ricerca manuale
Set up programmi
Progr. Favorito

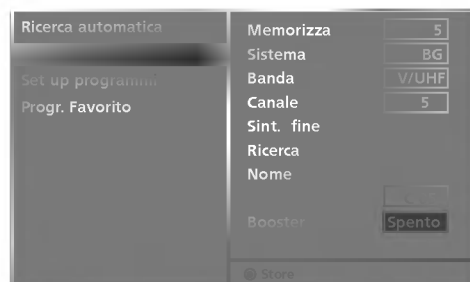

MODIFICA PROGRAMMI

Questa funzione vi permette di cancellare o saltare i programmi memorizzati. Potete anche spostare alcune stazioni ad altri numeri di programma o copiare i dati di una stazione vuota nel numero di programma selezionato.



- Premete il tasto **MENU** e quindi utilizzate il tasto **▲ / ▼** per selezionare il menù **STAZIONE**.
- Premete il tasto **►** e quindi **▲ / ▼** per selezionare **Set up programmi**.
- Premete il tasto **►** per far apparire sul display il menù **Set up programmi**.

■ Per cancellare un programma

1. Selezionate un programma da cancellare con il tasto **▲ / ▼** o **◀ / ▶**.
2. Premete il tasto **ROSSO** due volte. Il programma selezionato è cancellato, tutti i programmi seguenti avanzano di una posizione.

■ Per copiare un programma

1. Selezionate un programma da copiare con il tasto **▲ / ▼** o **◀ / ▶**.
2. Premete il tasto **VERDE**. Tutti i programmi seguenti scalano di una posizione.

■ Per spostare un programma

1. Selezionate un programma da spostare con il tasto **▲ / ▼** o **◀ / ▶**.
2. Premete il tasto **GIALLO**.
3. Spostate il programma al numero di programma desiderato con il tasto **▲ / ▼** o **◀ / ▶**.
4. Premete di nuovo il tasto **GIALLO** per rilasciare questa funzio.

■ Per saltare un numero di programma

1. Selezionate un programma da saltare con il tasto **▲ / ▼** o **◀ / ▶**.
2. Premete il tasto **BLU**. Il programma saltato diventa blu.
3. Premete di nuovo il tasto **BLU** per rilasciare il programma saltato.

Quando un numero di programma viene saltato significa che non potrete selezionarlo utilizzando il tasto **▲ / ▼** durante i normali programmi TV. Se volete selezionare il programma saltato, inserite direttamente il numero di programma con i tasti **NUMERICI** o selezionatelo nel menù Riordino dei Programmi o Tavola.

- Premete il tasto **EXIT** per tornare ai normali programmi TV.

Ricerca automatica
Ricerca manuale
Set up programmi
Progr. Favorito

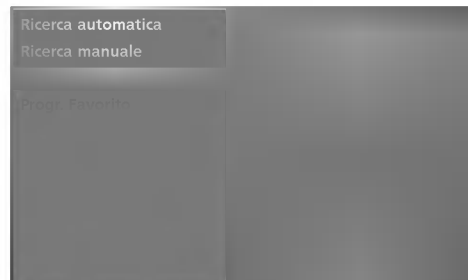

0	C 02	5	S 15
1	C 03	6	S 16
2	C 05	7	S 17
3	C 06	8	S 18
4	C 07	9	S 19

PROGRAMMA PREFERITO

Questa funzione vi permette di richiamare direttamente il vostro programma preferito.

Premete ripetutamente il tasto **FAV** per selezionare i programmi preferiti.



- Premete il tasto **MENU** e quindi utilizzate il tasto **▲ / ▼** per selezionare il menù **STAZIONE**.
- Premete il tasto **►** e quindi i tasti **▲ / ▼** per selezionare **Favourite prog.**
- Premete il tasto **►**.
- Premete i tasti **▲ / ▼** per selezionare -- -----.
- Selezionate il programma desiderato per mezzo dei tasti **◀ / ▶** o dei tasti NUMERICI. I numeri inferiori a 10 devono essere inseriti preceduti dallo '0', cioè '05' per 5.
- Per memorizzare un altro programma, ripetete i punti 4 e 5. Potete memorizzare fino a 8 programmi.
- Premete il tasto **EXIT** per tornare ai normali programmi TV.

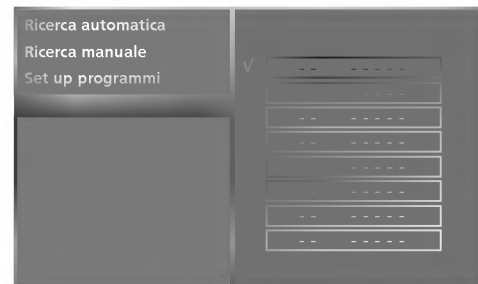

DEFINIZIONE DELLA TABELLA PROGRAMMI

Potete controllare i programmi memorizzati visualizzando sul display la tavola dei programmi.

■ Visualizzazione sul display della tavola dei programmi

Premete il tasto LIST per visualizzare il menù della tavola dei programmi.

La tavola dei programmi appare sullo schermo.

Ogni tavola contiene dieci programmi.

● NOTA

- Potreste trovare dei programmi illuminati in blu. Sono quelli installati nel modo iRiordino dei Programmi.
- Alcuni programmi con il numero di canale visualizzabile nella tavola dei programmi indicano che non c'è nessun numero di stazione assegnato.

■ Per selezionare un programma nella tavola dei programmi

Selezionate un programma con il tasto ▲ / ▼ o ◀ / ▶.

Premete il tasto **OK**.

Il Display al Plasma commuta sul numero di programma scelto.

■ Per sfogliare una tavola di programma

Ci sono 10 pagine di tavole di programma che contengono 10 programmi.

Premete ripetutamente il tasto ▲ / ▼ o ◀ / ▶ per girare le pagine.

Premete il tasto **LIST** per tornare ai normali programmi TV.

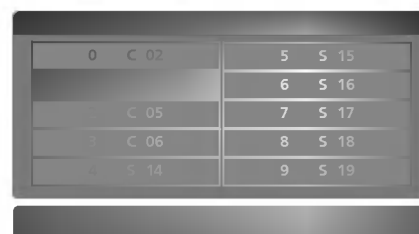

MENU TV | Opzioni del menu immagini

PSM (PICTURE STATUS MEMORY) [MEMORIA IMPOSTAZIONI IMMAGINI]

Dinamica

Selezionare questa opzione per visualizzare immagini nitide.

Standard

Lo stato della visualizzazione dello schermo più generale e naturale.

Soft

Selezionare questa opzione per visualizzare immagini soft.

Personalizzazione 1/2

Selezionare questa opzione per utilizzare le impostazioni personalizzate.



● Premere il pulsante **MENU**, quindi il pulsante **▲ / ▼** per selezionare il menu **PICTURE**[IMMAGINE].

● Premete il tasto **▶** e premete i tasti **▲ / ▼** per selezionare **Tipo programma**.

● Premete il tasto **▶** e premete i tasti **▲ / ▼** per selezionare **Intelligent Eye** (solo 32/37/42/47LB2R*), **Dinamica**, **Normale**, **Soft**, **Utente 1**, o **Utente 2**.

● Premete il tasto **EXIT** per tornare ai normali programmi TV.

- Utilizzare **PSM** per regolare il Monitor per un'immagine ottimale.

Selezionare il valore preimpostato nel menu **PSM** a seconda della categoria dei programmi.

- Quando regolate manualmente le opzioni dell'immagine (contrasto, luminosità, colore, nitidezza), PSM si porta automaticamente su **Utente**.
- Le opzioni delle immagini **Intelligent Eye** (solo 32/37/42/47LB2R*), **Dinamica**, **Normale**, **Soft**, e **Utente** sono preimpostate e programmate in fabbrica per ottenere immagini di buona qualità e non possono essere modificate.
- Quando la funzione "occhio intelligente" è attiva, le immagini sono regolate in modo automatico alla configurazione più adeguata a seconda delle condizioni circostanti. (solo 32/37/42/47LB2R*)



REGOLAZIONE IMMAGINI (PSM - OPZIONE DI PERSONALIZZAZIONE)

- Contrasto** Regola la differenza tra i livelli chiari e scuri nelle immagini.
- Luminosità** Aumenta o diminuisce la quantità di bianco nelle immagini correnti.
- Colore** Regola l'intensità di tutti i colori.
- Nitidezza** Regola il livello di vivacità dei bordi tra le aree luminose e quelle scure delle immagini. Più il livello è basso e più l'immagine risulta soft.
- Tinte** Regola il bilanciamento tra i livelli di rosso e di verde.



- Premere il pulsante **MENU**, quindi il pulsante ▲ / ▼ per selezionare il menu **PICTURE**[IMMAGINE].
- Premere il pulsante ►, quindi il pulsante ▲ / ▼ per selezionare **Tipo programma**.
- Premere il pulsante ►, quindi il pulsante ▲ / ▼ per selezionare **Utente 1** o **Utente 2**.
- Premere il pulsante ►, quindi il pulsante ▲ / ▼ per selezionare l'opzione relativa alle immagini desiderata (**contrasto**, **luminosità**, **colore**, **nitidezza** o **tinta**).
- Premere il pulsante ◀ / ▶ per effettuare le adeguate regolazioni.
- Premete il tasto **EXIT** per tornare ai normali programmi TV.

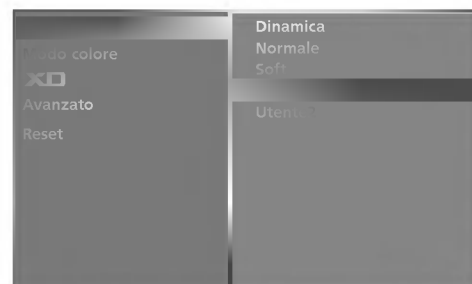

● NOTA

Non è possibile regolare a livelli desiderati il colore, la nitidezza e la tinta nella modalità RGB-PC, HDMI-PC.

CSM (COLOUR STATUS MEMORY) [MEMORIA IMPOSTAZIONI COLORI]

- Per inizializzare i valori (riportare alle impostazioni di default), selezionare l'opzione **Normal [Normale]**.
- Selezionare una delle tre regolazioni automatiche del colore. Impostare su caldo per migliorare i colori caldi come ad es. il rosso oppure impostare su freddo per visualizzare i colori meno intensi con una maggiore quantità di blu.



-
- Premere il pulsante **MENU**, quindi il pulsante ▲ / ▼ per selezionare il menu **PICTURE**[IMMAGINE].
-
- Premere il pulsante ►, quindi il pulsante ▲ / ▼ per selezionare **Modo colore**.
-
- Premere il pulsante ►, quindi il pulsante ▲ / ▼ per selezionare **Freddo, Neutro, Caldo, o Utente**.
-
- Premete il tasto **EXIT** per tornare ai normali programmi TV.

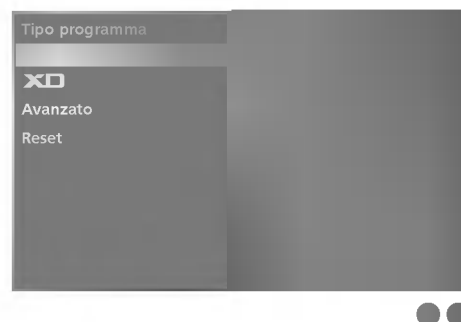

CONTROLLO MANUALE DELLA TEMPERATURA DEI COLORI (CSM - OPZIONE DI PERSONALIZZAZIONE)

Potete regolare il Rosso, la Verde e Blu i livelli da voi preferiti.



- Premere il pulsante **MENU**, quindi il pulsante ▲ / ▼ per selezionare il menu **PICTURE**[IMMAGINE].
- Premere il pulsante ►, quindi il pulsante ▲ / ▼ per selezionare **Modo colore**.
- Premere il pulsante ►, quindi il pulsante ▲ / ▼ per selezionare **Utente**.
- Premere il pulsante ►, quindi il pulsante ▲ / ▼ per selezionare **Rosso, Verde** o **Blu**.
- Premete il tasto ◀ / ▶ per effettuare le regolazioni che ritenete opportune.
- Premete il tasto **EXIT** per tornare ai normali programmi TV.

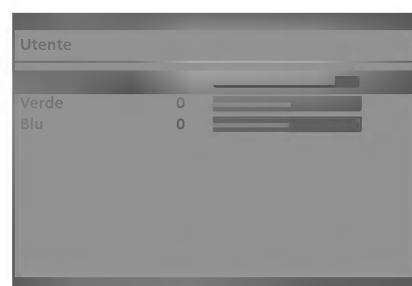

FUNZIONE XD

XD è la straordinaria tecnologia di LG Electronic che consente il miglioramento delle immagini per visualizzare una sorgente HD reale attraverso un avanzato algoritmo di elaborazione dei segnali digitali.

Questo menu viene attivato dopo aver selezionato User1 o User2 [Utente1 o Utente2] di PSM.



- Premere il pulsante **MENU**, quindi il pulsante **▲ / ▼** per selezionare il menu **PICTURE**[IMMAGINE].
- Premere il pulsante **▶**, quindi il pulsante **▲ / ▼** per selezionare **XD**.
- Premere il pulsante **▶**, quindi il pulsante **▲ / ▼** per selezionare **Manual**[Manuale].
- Premere il pulsante **▶**, quindi il pulsante **▲ / ▼** per selezionare **XD Contrast** [Contrasto XD], **XD Colour** [Colore XD], **XD NR** o **MPEG NR**.
- Premete il tasto **◀ / ▶** per effettuare le regolazioni che ritenete opportune.
- Premete il tasto **EXIT** per tornare ai normali programmi TV.

- **XD Contrast** [Contrasto XD] : Ottimizzazione del contrasto in modo automatico in base alla luminosità del riflesso.
- **XD Colour** [Colore XD] : Regolazione dei colori del riflesso in modo automatico per riprodurre nel modo più preciso possibile i colori naturali.
- **XD NR** : Rimozione del rumore fino al livello in cui non si provocano danni alle immagini originali.
- **MPEG NR** : Per ridurre i disturbi delle immagini che potrebbero essere visualizzati sullo schermo durante la visione della TV.

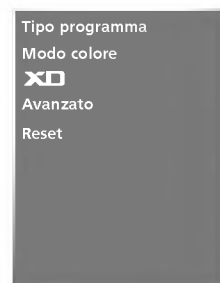

IMPOSTAZIONI AVANZATE

Quando si guarda un film, questa funzione regola l'impostazione per ottenere la migliore visualizzazione delle immagini. regolazione del contrasto e della luminosità dello schermo utilizzando il livello di nero dello schermo.

TruM- impiegato per ottenere la migliore qualità delle immagini senza sbavature o vibrazioni dei movimento quando si accede ad immagini in rapida successione o alla sorgente film.

Cinema - Questa funzione è operativa nei seguenti modi: TV, AV1, AV2, S-Video2 (tranne 32/37/42LB2R*), AV3, AV4 (tranne 42PC3R*, 32/37/42LB2R*) o Component 480i/576i.

Black Level- Questa funzione è operativa nei seguenti modi: AV(NTSC), HDMI[PC/DTV].



- Premere il pulsante **MENU**, quindi il pulsante ▲ / ▼ per selezionare il menu **PICTURE**[IMMAGINE].

- Premere il pulsante ►, quindi il pulsante ▲ / ▼ per selezionare **Advanced** [Avanzate].

- Premere il pulsante ►, quindi il pulsante ▲ / ▼ per selezionare **Cinema**(o **TruM**) o **Black Level**.

- Premere il pulsante ◀ / ▶ per selezionare **On**, **Off**, **Low**[Basso] o **High** [Alto].
 - **Auto** [Automatico]: realizzazione del livello di nero dello schermo ed impostazione su High [alto] o Low[basso] in modo automatico.
 - **Low**[Basso] : il riflesso dello schermo risulta più scuro.
 - **High** [Alto] : il riflesso dello schermo risulta più luminoso.

- Premete il tasto **EXIT** per tornare ai normali programmi TV.

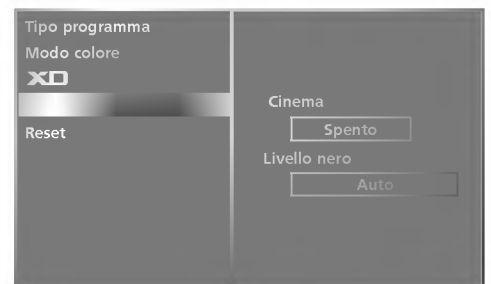

RESET

-
- Premere il pulsante **MENU**, quindi il pulsante ▲ / ▼ per selezionare il menu **PICTURE**[IMMAGINE].

 - Premere il pulsante ►, quindi il pulsante ▲ / ▼ per selezionare **Reset**.

 - Premere il pulsante ► per inizializzare il valore regolato.
 - Riporta le impostazioni di default PSM, CSM, XD, Avanzate alle impostazioni di fabbrica.
-

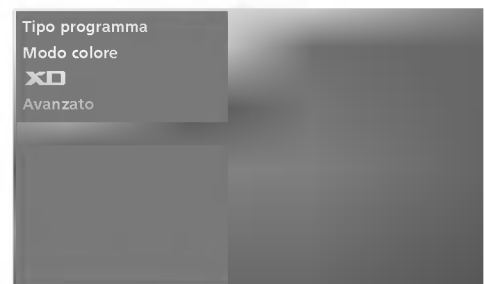
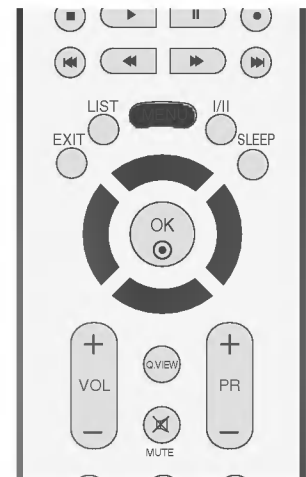

SSM (SOUND STATUS MEMORY) [MEMORIA IMPOSTAZIONI AUDIO]

È possibile selezionare l'impostazione audio preferita; Surround Max, Flat [Neutro], Music [Musica], Movie [Film] o Sports [Sport] ed è possibile regolare anche la frequenza audio dell'equalizzatore.

SSM consente di apprezzare la migliore qualità audio senza nessuna regolazione specifica perché la TV imposta le opzioni audio adeguate in base ai contenuti del programma.

Quando regolate manualmente le opzioni del suono (alti, bassi e bilanciamento), SSM si porta automaticamente su **Utente**.

Surround Max, **Flat**[Neutro], **Music**[Musica], **Movie**[Film] and **Sports**[Sport] sono preimpostati in fabbrica per un'elevata qualità dell'audio e non possono essere regolati.



Surround Max

Selezionare questa opzione per un audio realistico.

Flat [Neutro]

L'audio più naturale e con il massimo controllo.

Music [Musica]

Selezionare questa opzione per apprezzare l'audio originale quando si ascoltano brani musicali.

Movie [Film]

Selezionare questa opzione per apprezzare un audio di ottimo livello.

Sports [Sport]

Selezionare questa opzione per guardare le trasmissioni sportive.

User [Personalizzato]

Selezionare questa opzione per utilizzare le impostazioni personalizzate.

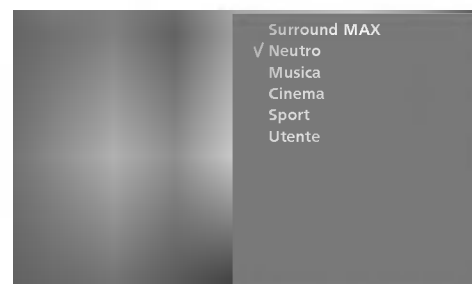

- Premete il tasto **MENU** e quindi premete il tasto ▲ / ▼ per selezionare il menù **SUONO**.
- Premete il tasto ► e premete i tasti ▲ / ▼ per selezionare **BBE**.
- Premete il tasto ► e premete i tasti ▲ / ▼ per selezionare **Surround Max**, **Flat**[Neutro], **Music** [Musica], **Movie**[Film] o **User**[Personalizzato].
- Premete il tasto **EXIT** per tornare ai normali programmi TV.

REGOLAZIONE DELLE FREQUENZE AUDIO (SSM - OPZIONE DI PERSONALIZZAZIONE)

Regolazione dell'equalizzatore dell'audio



- Premete il tasto **MENU** e quindi premete il tasto ▲ / ▼ per selezionare il menù **SUONO**.
- Premete il tasto ► e premete i tasti ▲ / ▼ per selezionare **SSM**.
- Premete il tasto ► e premete i tasti ▲ / ▼ per selezionare **Utente**.
- Premere il pulsante ►.
- Premere una banda audio premendo il pulsante ▲ / ▼. Adottare il livello audio adeguato con il pulsante ◀ / ▶.
- Premete il tasto **EXIT** per tornare ai normali programmi TV.

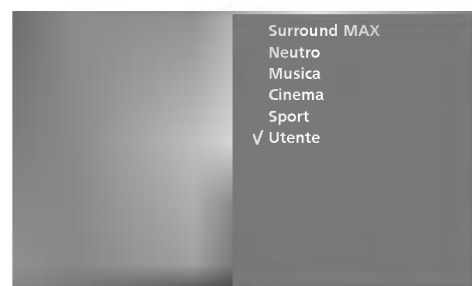
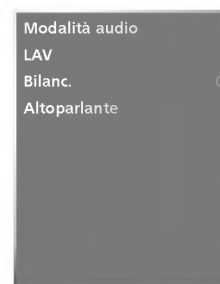

AVL (AUTO VOLUME LEVELER) [REGOLAZIONE AUTOMATICA VOLUME]

Questa funzione mantiene il volume a un livello sempre eguale, anche se cambiate canale.

- Premete il tasto **MENU** e quindi premete il tasto ▲ / ▼ per selezionare il menù **SUONO**.
- Premete il tasto ► e premete i tasti ▲ / ▼ per selezionare **LAV**.
- Premete il tasto ► e premete i tasti ▲ / ▼ per selezionare **Acceso** o **Sepnto**.
- Premete il tasto **EXIT** per tornare ai normali programmi TV.

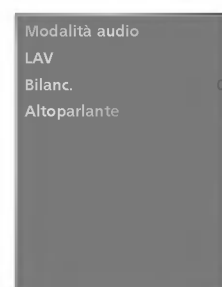

REGOLAZIONE BILANCIAMENTO

- È possibile regolare il bilanciamento audio dei diffusori ai livelli desiderati.

- Premete il tasto **MENU** e quindi premete il tasto ▲ / ▼ per selezionare il menù **SUONO**.
- Premete il tasto ► e premete i tasti ▲ / ▼ per selezionare **Bilanc.**
- Premere il pulsante ►, quindi il pulsante ◀ / ▶ per effettuare le regolazioni desiderate.
- Premete il tasto **EXIT** per tornare ai normali programmi TV.

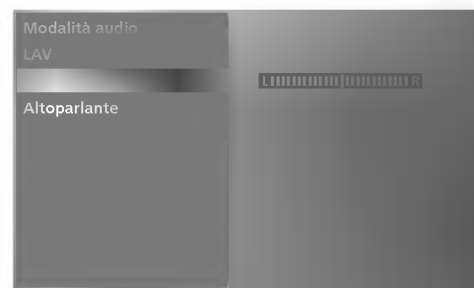
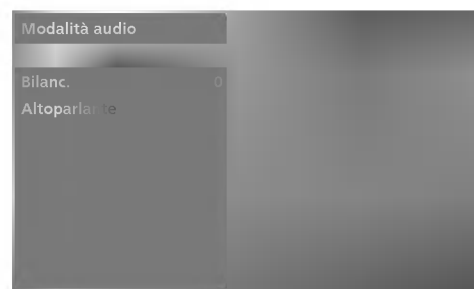

SPEAKER

Potete regolare lo stato degli altoparlanti interni.

Nei modi AV1, AV2, S-Video2 (tranne 32/37/42LB2R*), AV3, AV4 (tranne 42PC3R*, 32/37/42LB2R*), COMPONENT, RGB e HDMI1/DVI, HDMI to DVI cable l'audio del TV variabile/altoparlante può essere emesso anche se non c'è segnale video.

Se si desidera utilizzare il sistema stereo hi-fi esterno, disattivare i dif-fusori interni dell'apparecchiatura.

-
- Premete il tasto **MENU** e quindi premete il tasto ▲ / ▼ per selezionare il menù **SUONO**.

 - Premete il tasto ► e premete i tasti ▲ / ▼ per selezionare **Casse del.**

 - Premete il tasto ► e premete i tasti ▲ / ▼ per selezionare **Acceso** o **Sepnto**.

 - Premete il tasto **EXIT** per tornare ai normali programmi TV.
-

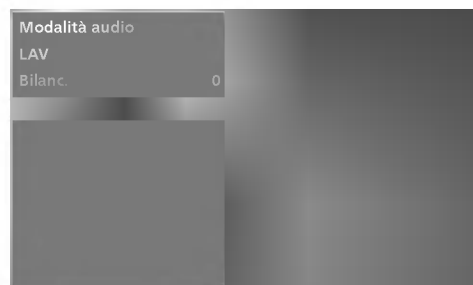
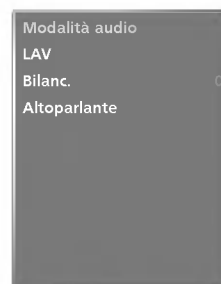

STEREO/DOPPIA RICEZIONE

-Quando viene selezionato un programma, l'informazione del suono per la stazione appare dopo il numero del programma e il nome della stazione sparisce.

- DUAL I** invia agli altoparlanti la lingua primaria dell'emittente.
- DUAL II** invia agli altoparlanti la seconda lingua dell'emittente.
- DUAL I+II** invia la prima lingua ad un altoparlante e la seconda all'altro.

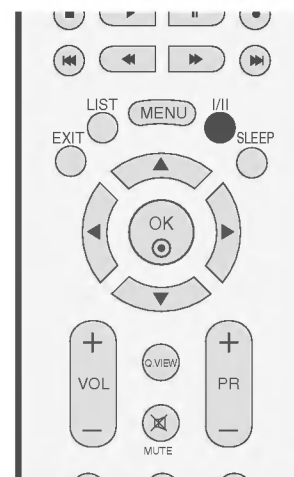

Broadcast	Display sullo schermo
Mono	MONO
Stereo	STEREO
Dual	DUAL I

■ SELEZIONE MONO

Durante la ricezione in stereo, se il segnale é debole, potete commutare in mono premendo il tasto I/II due volte. In mono, lo spessore del suono viene aumentato. Per tornare alla trasmissione in stereo, premete ancora due volte il tasto I/II.

■ SELEZIONE DELLINGUAGGIO PER LE EMITTENTI IN

DUE LINGUE

Se un programma viene ricevuto in due lingue (dual language), potete scegliere **DUAL I**, **DUAL II** oppure **DUAL I II** premendo ripetutamente il tasto I/II.

RICEZIONE NICAM

-Se il vostro display al plasma è dotato di sintonizzazione PDP per la ricezione NICAM, può ricevere il suono digitale ad alta qualità NICAM.

Il suono in uscita può essere selezionato secondo l'emittente ricevuta, come qui di seguito indicato, premendo ripetutamente il tasto I/II.

-
- 1 Quando il suono NICAM viene ricevuto in mono, potete selezionare **NICAM MONO** oppure **FM MONO**.
 - 2 Quando il suono NICAM viene ricevuto in stereo, potete selezionare **NICAM STEREO** oppure **FM MONO**. Se il segnale stereo è debole, commutate in FM mono.
 - 3 Quando il suono NICAM viene ricevuto in dual, potete selezionare **NICAM DUALI**, **NICAM DUALII**, **NICAM DUALI II** oppure **MONO**. Quando viene selezionato FM mono, sullo schermo appare l'indicazione **MONO**.
-

SELEZIONE DELL'USCITA AUDIO DEGLI SPEAKER

Nel modo AV1 , AV2 , S-Video2 (tranne 32/37/42LB2R*), AV3 , AV4 (tranne 42PC3R*, 32/37/42LB2R*) , Component , HDMI1/DVI o HDMI 2 potete selezionare l'uscita audio per gli altoparlanti destro e sinistro.

Premete ripetutamente il tasto I/II per selezionare l'uscita del suono.

L+R: Segnale audio dall'ingresso audio L(sinistro) viene inviato all'altoparlante sinistro e il segnale audio dall'ingresso audio R (destro) viene inviato all'altoparlante destro.

L+L: Il segnale audio dall'ingresso audio L(sinistro) viene inviato all'altoparlante destro e a quello sinistro.

R+R: Il segnale audio dall'ingresso audio R (destro) viene inviato all'altoparlante destro e a quello sinistro.

CONFIGURAZIONE DELL'OROLOGIO

Dovete regolare correttamente l'orario prima di utilizzare la funzione on/off temporizzata.

Se l'ora attuale viene cancellata da una sospensione di corrente, se il TV viene scollegato l'orologio viene azzerato.

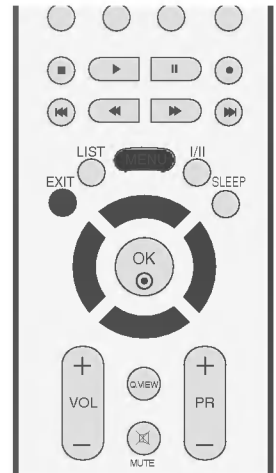

- Premete il tasto **MENU** e quindi il tasto ▲ / ▼ per selezionare il menu **TEMPO**.

- Premete il tasto ► e quindi il tasto ▲ / ▼ per selezionare la funzione **reg. Clock**.

- Premete il tasto ► e quindi il tasto ▲ / ▼ per regolare l'ora.

- Premete il tasto ► e quindi il tasto ▲ / ▼ per regolare i minuti.

- Premete il tasto **EXIT** per tornare ai normali programmi TV.

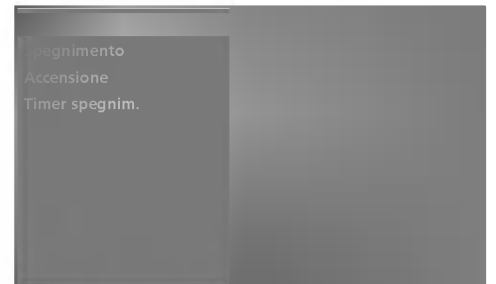

ORARIO ACCENSIONE/SPEGNIMENTO

Il Timer Off automaticamente spegne il Tv in Stand By trascorso il tempo preselezionato.

Due ore dopo che l'apparecchio si è acceso grazie alla funzione di accensione automatica verrà automaticamente riportato nel modo "Standby" (Attesa), se non viene premuto nessun tasto.

Una volta che è stato programmato, il timer farà accendere e spegnere tutti i giorni l'apparecchio agli orari prestabiliti.

La funzione "off-timer" (spegnimento) sostituisce la funzione "on-timer" (accensione) se sono state regolate alla stessa ora.

Il monitor deve essere in "Standby" perche la funzione "on-timer" possa attivarsi.



-
- Premete il tasto **MENU** e quindi il tasto ▲ / ▼ per selezionare il menu **TEMPO**.

 - Premete il tasto ► e quindi il tasto ▲ / ▼ per selezionare la funzione **Spegnimento** o **Accensione**

 - Premete il tasto ► e quindi il tasto ▲ / ▼ per selezionare **Acceso**.
 - Per cancellare la funzione **Spegnimento/Accensione** Timer, selezionare **Spento**

 - Premete il tasto ► e quindi il tasto ▲ / ▼ per regolare l'ora.

 - Premete il tasto ► e quindi il tasto ▲ / ▼ per regolare i minuti.

 - **Solo per la funzione On timer [Timer accensione]**
 - **Programme:** Premere il pulsante ►, quindi premere il pulsante ▲ / ▼ per selezionare il programma.
 - **Volume:** Premere il pulsante ►, quindi il pulsante ▲ / ▼ per regolare il livello del volume all'accensione.

 - Premete il tasto **EXIT** per tornare ai normali programmi TV.
-

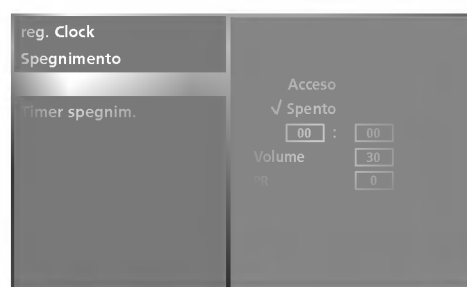
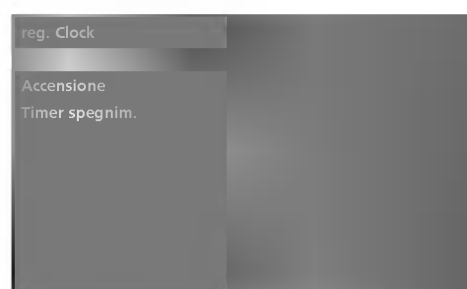
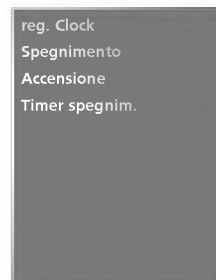

ORARIO SPEGNIMENTO AUTOMATICO

Se non c'è segnale in ingresso, il monitor si spegne automaticamente dopo 10 minuti.



- Premete il tasto **MENU** e quindi il tasto ▲ / ▼ per selezionare il menu **TEMPO**.
- Premete il tasto ► e quindi il tasto ▲ / ▼ per selezionare la funzione **Timer spegnim..**
- Premete il tasto ► e quindi il tasto ▲ / ▼ per selezionare la funzione **Acceso** o **Sepnto**.
- Premete il tasto **EXIT** per tornare ai normali programmi TV.

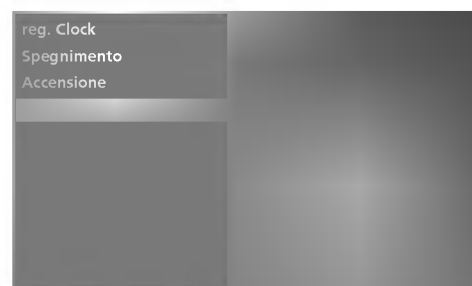
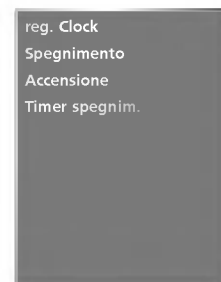

TIMER SPEGNIMENTO

Non è necessario ricordare di spegnere l'impianto prima di andare a dormire.

Il timer di spegnimento imposta l'impianto in modalità standby in modo automatico una volta trascorso il tempo precedentemente impostato.

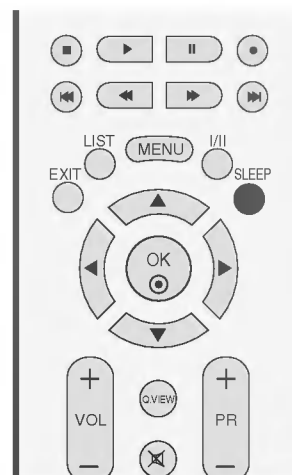

● Premete il tasto **SLEEP** per selezionare il numero dei minuti. Sullo schermo apparirà il simbolo ' ⌚ - - - Min' seguito da **10, 20, 30, 60, 90, 120, 180 e 240**. Il timer inizia il conteggio alla rovescia, partendo dai minuti da voi selezionati.

- Quando il numero di minuti desiderato viene visualizzato sullo schermo, il timer inizia un conto alla rovescia partendo dal numero di minuti selezionato.
- Per controllare quanto tempo rimane prima che l'apparecchio si spenga, premete il tasto **SLEEP** una volta.
- Per cancellare i minuti selezionati, premete ripetutamente il tasto **SLEEP** fino a visualizzare sullo schermo il simbolo ' ⌚ - - - Min'.
- Se spegnete l'apparecchio, la funzione viene annullata.

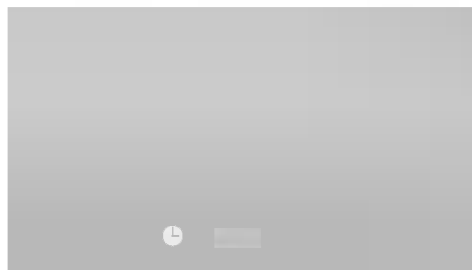

BLOCCO BAMBINI

E' possibile regolare il televisore in modo che si possa farlo funzionare solo attraverso il telecomando. I bambini non possono quindi guardare quello che vogliono, senza il consenso dei genitori.

Questo Monitor è programmato per ricordarsi su quale opzione era stato regolato l'ultima volta, anche se viene spento.



- Premete il tasto **MENU** e quindi il tasto ▲ / ▼ per selezionare il menù **SPECIAL**[SPECIALE].
- Premete il tasto ► e premete i tasti ▲ / ▼ per selezionare **Blocco bambini**.
- Premete il tasto ► e premete i tasti ▲ / ▼ per selezionare **Acceso** o **Spento**.
- Premete il tasto **EXIT** per tornare ai normali programmi TV.

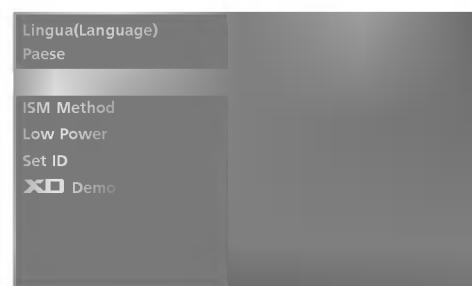
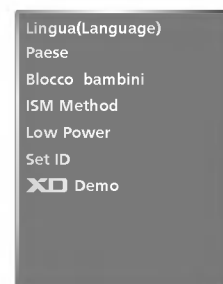

● NOTA

- Quando attivate il blocco bambino (Child lock), se il monitor viene spento con il telecomando, premete il tasto **INPUT**, **PR ▲ / ▼** del monitor o **POWER**, **INPUT**, **MULTIMEDIA**, **PR +/-** del telecomando.
- Quando attivate la funzione "Blocco bambini", se viene premuto un tasto qualsiasi del pannello frontale, sullo schermo appare l'indicazione " **▲ Blocco bambini acceso**".

MODALITÀ ISM (IMAGE STICKING MINIMIZATION [RIDUZIONE LATENZA IMMAGINI]) (OPZIONALE)

Un'immagine fissa o bloccata da PC / videogioco che viene visualizzata sullo schermo per un periodo prolungato di tempo produce immagini fantasma che continuano ad essere presenti anche quando si hanno cambi d'immagine. Evitare che immagini fisse rimangano visualizzate sullo schermo dell'impianto per un periodo prolungato di tempo.

Questa funzione non è disponibile nei modelli LCD TV.

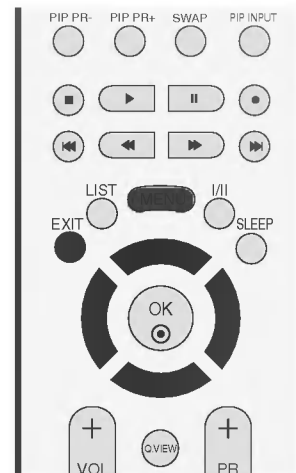

Pulizia bianco

La pulizia del bianco rimuove le immagini latenti dallo schermo.

Nota: un'immagine troppo latente potrebbe risultare impossibile da eliminare completamente con la Pulizia del bianco.

Orbiter

Orbiter potrebbe permettere la prevenzione delle immagini fantasma. Tuttavia la soluzione migliore è quella di non consentire a nessuna immagine fissa di essere visualizzata sullo schermo. Per evitare la presenza di immagini permanenti sullo schermo, la schermata si modificherà ogni 2 minuti.

Inversione

Questa funzione è utile ad invertire il colore del pannello dello schermo.

Il colore del pannello viene inverti in modo automatico ogni 30 minuti.

- Premere il pulsante **MENU**, quindi il pulsante **▲ / ▼** per selezionare il menu **SPECIAL**[SPECIALE].

- Premere il pulsante **►**, quindi il pulsante **▲ / ▼** per selezionare **ISM Method** [Modalità ISM].

- Premere il pulsante **►**, quindi il pulsante **▲ / ▼** per selezionare **Normal** [Normale], **White wash** [Pulizia bianco], **Orbiter** o **Inversion** [Inversione]. Se non è necessario impostare questa funzione, impostare **Normal** [Normale].

- Premete il tasto **EXIT** per tornare ai normali programmi TV.

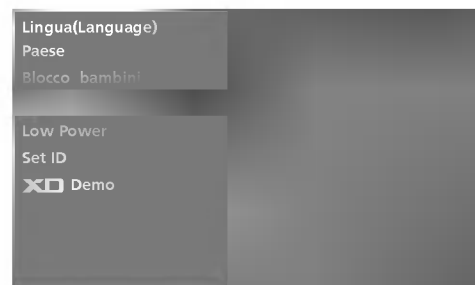

RISPARMIO ENERGIA (OPZIONALE)

Questa funzione è utile a ridurre il consumo elettrico dell'impianto.

Questa funzione non è disponibile nei modelli LCD TV.



- Premere il pulsante **MENU**, quindi il pulsante ▲ / ▼ per selezionare il menu **SPECIAL**[SPECIALE].
- Premere il pulsante ►, quindi il pulsante ▲ / ▼ per selezionare **Low power**.
- Premete il tasto ► e quindi utilizzate il tasto ▲ / ▼ per selezionare **Acceso** o **Sepnto**.
- Premete il tasto **EXIT** per tornare ai normali programmi TV.



DEMO XD

Utilizzatelo per vedere la differenza tra demo XD attivato e Demo XD disattivato.

Non è possibile utilizzare questa funzione nei modi RGB[PC], HDMI[PC].

- Premere il pulsante **MENU**, quindi il pulsante ▲ / ▼ per selezionare il menu **SPECIAL**[SPECIALE].
- Premere il pulsante ►, quindi il pulsante ▲ / ▼ per selezionare **XD Demo**.
- Premete il tasto ► per iniziare **XD Demo**.
- Per concludere **XD Demo**, premete il tasto **MENU**.

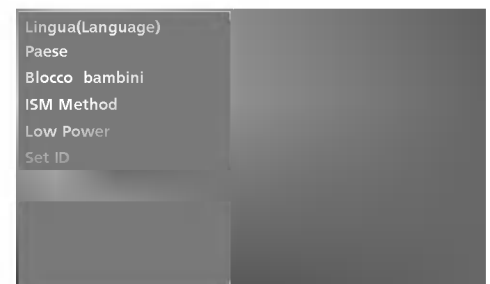
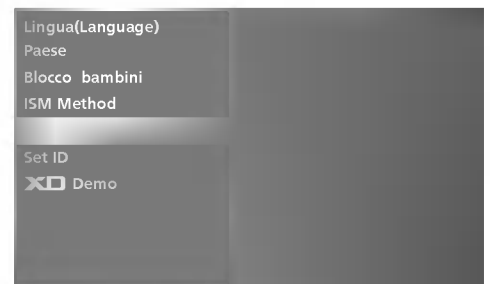

● **XD Demo**



AUTO CONFIGURE [CONFIGURAZIONE AUTOMATICA] (SOLO IN MODALITÀ RGB [PC])

Regolate automaticamente la posizione dell'immagine ed eliminate le immagini che saltano.

Anche se l'immagine non è ancora corretta, il vostro Monitor sta funzionando bene ma ha bisogno di un'ulteriore regolazione.

Le funzioni "Configurazione Automatica" non possono essere utilizzate nel modo HDMI.

Auto configure [Configurazione automatica]

Questa funzione è utile per la regolazione automatica della posizione dello schermo, dell'orologio e della fase. L'immagine visualizzata risulta instabile per alcuni secondi durante l'esecuzione della procedura di configurazione automatica.

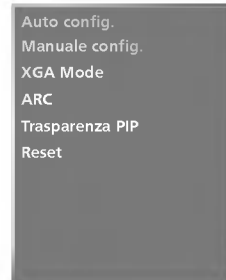

-
- Premere il pulsante **MENU**, quindi il pulsante **▲ / ▼** per selezionare il menu **SCREEN**[SCHERMO].

 - Premere il pulsante **▶**, quindi utilizzare il pulsante **▲ / ▼** per selezionare la configurazione automatica.

 - Premere il pulsante **▶** per avviare la configurazione automatica.
 - Una volta completata la configurazione automatica, viene visualizzato **OK** sullo schermo.
 - Se la posizione delle immagini non è ancora corretta, tentare di eseguire la regolazione automatica ancora una volta.

Se sono necessarie ulteriori regolazioni delle immagini dopo la regolazione automatica in RGB (PC), è possibile eseguire la regolazione della configurazione manuale.

-
- Premete il tasto **EXIT** per tornare ai normali programmi TV.
-

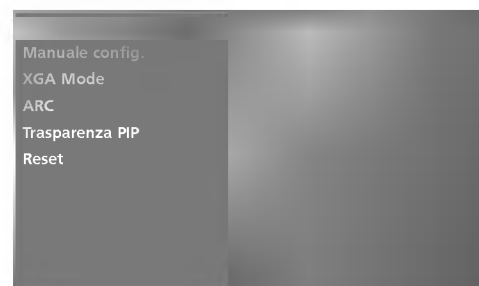

CONFIGURAZIONE MANUALE

Se l'immagine non risulta chiara dopo la regolazione automatica e specialmente se il problema è rappresentato dai caratteri che vibrano, regolate la fase manualmente.

Per correggere le dimensioni dell'immagine, regolare **Tempor.**

Questa funzione opera nelle modalità riportate di seguito: RGB[PC].

Le funzioni Phase [Fase] e Clock [Orologio] non sono disponibili nelle modalità RGB[DTV], COMPONENT (480p/576p/720p/1080i/1080p(Solo 47LB2R*)), HDMI1/DVI, HDMI2 (480p/576p/720p/1080i/1080p(Solo 47LB2R*)).

Tempor Questa funzione è utile per ridurre le eventuali barre o strisce verticali visibili sullo sfondo dello schermo. Allo stesso tempo cambieranno anche le dimensioni orizzontali dello schermo.

Phase Questa funzione consente di rimuovere gli eventuali disturbi orizzontali rendendo la visualizzazione dei caratteri più pulita e nitida.



● Premete il tasto **MENU** e quindi il tasto **▲ / ▼** per selezionare il menù **SCREEN** [SCHERMO].

● Premete il tasto **▶.** e premete i tasti **▲ / ▼** per selezionare **Manuale config.**

● Premete il tasto **▶.** e premete i tasti **▲ / ▼** per selezionare **Fase**, **Tempor.**, **Posizione H** o **Posizione V**.

● Utilizzate il tasto **◀ / ▶** per effettuare le regolazioni che ritenete opportune.

● Premete il tasto **EXIT** per tornare ai normali programmi TV.

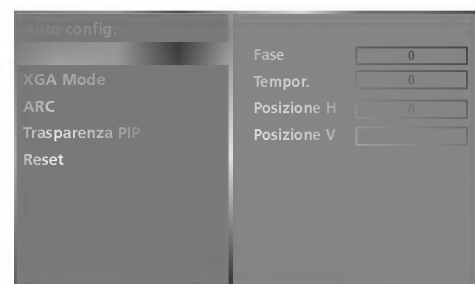

REGOLAZIONE DEL FORMATO DELLE IMMAGINI

Potete guardare la televisione in vari formati d'immagine ; **Spettacolo, Pieno (opzionale), Originale, 4:3, 16:9, 14:9** o **Zoom1** o **Zoom2**.

Se sullo schermo viene visualizzata un'immagine per un periodo prolungato di tempo, l'immagine potrebbe risultare impressa sullo schermo e continuare ad essere visibile.

Si possono verificare situazioni fastidiose in modalità piena. Passare quindi all'altra modalità.

È possibile regolare la proporzione dell'ingrandimento con il pulsante ▲ / ▼.

Questa funzione opera con il segnale riportato di seguito.



- Premete il tasto **MENU** e quindi il tasto ▲ / ▼ per selezionare il menù **SCREEN** [SCHERMO].
- Premete il tasto ► e quindi il tasto ▲ / ▼ per selezionare **ARC**.
- Premete il tasto ► e quindi il tasto ▲ / ▼ per selezionare **Spettacolo, Pieno**(opzionale), **Originale, 4:3, 16:9, 14:9, Zoom 1** o **Zoom 2**.

● Spettacolo

Una volta che il televisore riceve il segnale di schermo panoramico, Potete godervi i film (formato immagine 16:9) o i normali programmi TV grazie al modo 16:9. Lo schermo 16:9 è come quello 4:3, ma ingrandito a sinistra e a destra, in modo da risultare pieno.

● Pieno(opzionale)

Una volta che il televisore riceve il segnale di schermo panoramico, Potete godervi i film a schermo grande grazie al modo Zoom. Si tratta dello schermo 4:3 ingrandito sia verso l'alto e verso il basso che verso destra e verso sinistra: a tutto schermo. La parte inferiore e quella superiore dell'immagine possono venire perse.

● Originale

Una volta che il televisore riceve il segnale di schermo panoramico, viene automaticamente impostato il formato immagine da inviare.

● 4:3

La selezione riportata di seguito comporta la visualizzazione delle immagini con un rapporto larghezza altezza originale di 4:3 mostrando delle barre grigie sul lato destro e sinistro.

Auto config.
Manuale config.
XGA Mode
ARC
Trasparenza PIP
Reset

Auto config.
Manuale config.
XGA Mode
Trasparenza PIP
Reset

√ Spettacolo
Pieno
Originale
4:3
16:9
14:9
Zoom1
Zoom2

REGOLAZIONE DEL FORMATO DELLE IMMAGINI

- **16:9 (Wide) [Panoramico]**
La selezione riportata di seguito comporta la regolazione delle immagini in senso orizzontale secondo una porzione lineare per riempire tutto lo schermo (utile per la visualizzazione di DVD in formato 4:3).
- **14:9**
Potete godervi i film (formato immagine 16:9) o i normali programmi TV grazie al modo 14:9. Lo schermo 14:9 è come questo, ma lo schermo 4:3 ingrandito sia verso l'alto e verso il basso che verso destra e verso sinistra.
- **Zoom 1**
La selezione riportata di seguito porta a visualizzare l'immagine senza nessuna variazione riempiendo tutto lo schermo. Tuttavia le parti superiore ed inferiore dell'immagine risulteranno tagliate.
- **Zoom 2**
Selezionare Zoom2 quando si desidera modificare l'immagine sia in senso orizzontale esteso e verticale tagliato. L'immagine assume un bilanciamento medio tra l'alterazione dell'immagine e la copertura dello schermo.

● Premete il tasto **EXIT** per tornare ai normali programmi TV.

● NOTA

- ▶ Potete selezionare **4:3** e **16:9 (Ampio)** solo nei modi RGB[PC] e HDMI[PC].
- ▶ Potete selezionare **4:3**, **16:9 (Ampio)** e **Zoom 1**, **Zoom 2** solo nei modi RGB[DTV], HDMI1 / DVI[DTV], HDMI2 [DTV], HDMI2 [DTV] e COMPONENT.

■ Funzione Scroll [Scorrimento] (opzione)

Premere il pulsante ARC, quindi utilizzare il pulsante ▲ / ▼ per spostare la schermata.

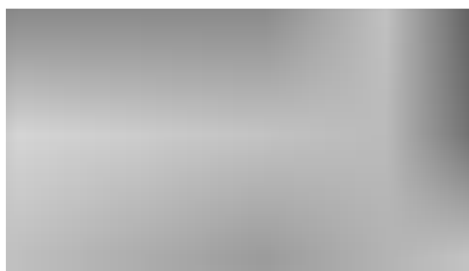

SELEZIONE DELLA MODALITÀ VGA/XGA/UXGA WIDE [PANORAMICO]

Per visualizzare le immagini normali, unire la risoluzione della modalità RGB e la selezione della modalità VGA/XGA/UXGA .

Questa funzione opera nelle modalità riportate di seguito:
Modalità RGB[PC].



- Premete il tasto **MENU** e quindi il tasto **▲ / ▼** per selezionare il menù **SCREEN**[SCHERMO].
- Premere il pulsante **▶**, quindi utilizzare il pulsante **▲ / ▼** per selezionare la modalità **XGA** (o la modalità **VGA/UXGA**).
- Premere il pulsante **▶**, quindi utilizzare il pulsante **▲ / ▼** per selezionare la risoluzione **VGA / XGA/ UXGA** desiderata.
- Premete il tasto **EXIT** per tornare ai normali programmi TV.



INIZIALIZZAZIONE (PER RIPRISTINARE LE IMPOSTAZIONI ORIGINALI DI FABBRICA)

Questa funzione è operativa nella modalità corrente.
Per inizializzare il valore regolato

- Premete il tasto **MENU** e quindi il tasto **▲ / ▼** per selezionare il menù **SCREEN**[SCHERMO].
- Premete il tasto **▶** e quindi il tasto **▲ / ▼** per selezionare **Reset**.
Premete il tasto **▶**.
- È possibile inizializzare Auto config., Manuale config., la posizione, le dimensioni PIP , la posizione PIP, Trasparenza PIP.
(Le dimensioni PIP e la posizione PIP sono disponibili per il funzionamento solo in modalità PIP)

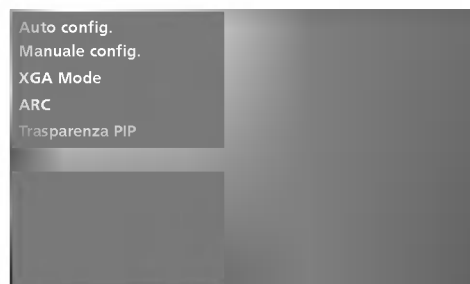

PROGRAMMAZIONE DEL TELECOMANDO

Il telecomando è un telecomando multimarca o universale. Può essere programmato per attivare i dispositivi gestibili attraverso telecomando di altri produttori.

Si noti che il telecomando potrebbe non controllare tutti i modelli degli altri marchi.

Programmazione dei codici in modalità a distanza

- 1** Controllare il telecomando.
Per scoprire se il telecomando è in grado di far funzionare il dispositivo senza programmazione, accendere il dispositivo, ad esempio un VCR e premere il rispettivo pulsante della modalità (ad esempio **DVD** o **VCR**) sul telecomando mentre si punta il dispositivo. Provare i pulsanti **POWER** [alimentazione] e **PR +/-** per verificare che il dispositivo risponda correttamente. È altrimenti necessaria la programmazione del telecomando per gestire il dispositivo.
- 2** Accendere il dispositivo da programmare, quindi premere il rispettivo pulsante della modalità (come ad esempio DVD o VCR) sul telecomando. Si illumina il pulsante del telecomando del dispositivo desiderato.
- 3** Premere i pulsanti **MENU** e **MUTE** allo stesso tempo, il telecomando è pronto per essere programmato per il codice.
- 4** Inserire numero di codice utilizzando i pulsanti numerici presenti sul telecomando. I numeri del codice di programmazione per il rispettivo dispositivo sono disponibili nelle seguenti pagine. Se il codice è corretto, il dispositivo si disattiverà.
- 5** Premere il pulsante **MENU** per memorizzare il codice.
- 6** Provare le funzioni del telecomando per verificare che il dispositivo risponda correttamente. Ripetere altrimenti la procedura partendo dal passaggio 2.

CODICI DI PROGRAMMAZIONE

VCRs

AIWA	034				MAGNAVOX	031	033	034	041	SAMSUNG	032	040	102	104
AKAI	016	043	046	124		067	068				105	107	109	112
	125	146			MARANTZ	012	031	033	067		113	115	120	122
AMPRO	072					069					125			
ANAM	031	033	103		MARTA	101				SANSUI	022	043	048	135
AUDIO DYNAMICS	012	023	039	043	MATSUI	027	030			SANYO	003	007	010	014
BROKSONIC	035	037	129		MEI	031	033				102	134		
CANON	028	031	033		MEMOREX	003	010	014	031	SCOTT	017	037	112	129
CAPEHART	108					033	034	053	072		131			
CRAIG	003	040	135			101	102	134	139	SEARS	003	008	009	010
CURTIS MATHES	031	033	041		MGA	045	046	059			013	014	017	020
DAEWOO	005	007	010	064	MINOLTA	013	020				031	042	073	081
	065	108	110	111	MITSUBISHI	013	020	045	046		101			
	112	116	117	119		049	051	059	061	SHARP	031	054	149	
DAYTRON	108					151				SHINTOM	024			
DBX	012	023	039	043	MTC	034	040			SONY	003	009	031	052
DYNATECH	034	053			MULTITECH	024	034				056	057	058	076
ELECTROHOME	059				NEC	012	023	039	043		077	078	149	
EMERSON	006	017	025	027		048				SOUNDESIGN	034			
	029	031	034	035	NORDMENDE	043				STS	013			
	036	037	046	101	OPTONICA	053	054			SYLVANIA	031	033	034	059
	129	131	138	153	PANASONIC	066	070	074	083		067			
FISHER	003	008	009	010		133	140	145		SYMPHONIC	034			
FUNAI	034									TANDY	010	034		
GE	031	033	063	072	PENTAX	013	020	031	033	TATUNG	039	043		
	107	109	144	147		063				TEAC	034	039	043	
GO VIDEO	132	136			PHILCO	031	034	067		TECHNICS	031	033	070	
HARMAN KARDON		012	045		PHILIPS	031	033	034	054	TEKNIKA	019	031	033	034
HITACHI	004	018	026	034		067	071	101			101			
	043	063	137	150	PILOT	101				THOMAS	034			
INSTANTREPLAY	031	033			PIONEER	013	021	048		TMK	006			
JCL	031	033			PORTLAND	108				TOSHIBA	008	013	042	047
JCPENNY	012	013	015	033	PULSAR	072					059	082	112	131
	040	066	101		QUARTZ	011	014			TOTEVISION	040	101		
JENSEN	043				QUASAR	033	066	075	145	UNITECH	040			
JVC	012	031	033	043	RCA	013	020	033	034	VECTOR RESEARCH	012			
	048	050	055	060		040	041	062	063	VICTOR	048			
	130	150	152			107	109	140	144	VIDEO CONCEPTS	012	034	046	
KENWOOD	014	034	039	043		145	147			VIDEOSONIC	040			
	047	048			REALISTIC	003	008	010	014	WARDS	003	013	017	024
LG (GOLDSTAR)	001	012	013	020		031	033	034	040		031	033	034	040
	101	106	114	123		053	054	101			053	054	131	
LLOYD	034				RICO	058				YAMAHA	012	034	039	043
LXI	003	009	013	014	RUNCO	148				ZENITH	034	048	056	
	017	034	101	106	SALORA	014					058	072	080	101
MAGIN	040													

APPENDICE

CODICI DI PROGRAMMAZIONE

DVD

APEX DIGITAL	022	022	022	MITSUBISHI	002	002	002	RCA	005 006
DENON	020 014	020 014	020 014	NAD	023	023	023	SAMSUNG	011 015
GE	005 006	005 006	005 006	ONKYO	008 017	008 017	008 017	SONY	007
HARMAN KARDON	027	027	027	PANASONIC	003 009	003 009	003 009	THOMPSON	005 006
JVC	012	012	012	PHILIPS	013	013	013	TOSHIBA	019 008
LG	001 010 016 025	001 010 016 025	001 010 016 025	PIONEER	004 026	004 026	004 026	YAMAHA	009 018
MAGNAVOX	013	013	013	PROCEED	021	021	021	ZENITH	010 016 025
MARANTZ	024	024	024	PROSCAN	005 006	005 006	005 006		

ELENCO DI CONTROLLO PER LA RISOLUZIONE DEI PROBLEMI

<p>Il telecomando non funziona.</p>	<ul style="list-style-type: none"> ■ Verificare la presenza di eventuali oggetti tra il prodotto e il telecomando che costituiscano un ostacolo. ■ Le batterie sono installate con la polarità corretta (+ su +, - su -)? ■ Correggere l'impostazione della modalità di funzionamento del telecomando: TV, VCR ecc.? ■ Installare batterie nuove.
<p>L'alimentazione si disattiva improvvisamente</p>	<ul style="list-style-type: none"> ■ È impostato il timer della modalità sleep? ■ Controllare le impostazioni di controllo dell'alimentazione. Alimentazione interrotta. ■ Nessuna trasmissione sulla stazione sintonizzata con Auto off attivato.

<p>Nessuna immagine e nessun suono</p>	<ul style="list-style-type: none"> ■ Verificare che il prodotto sia acceso. ■ Provare un altro canale. Il problema potrebbe essere dovuto alla trasmissione. ■ Il cavo d'alimentazione è inserito nella presa di corrente a muro? ■ Controllare l'orientamento e/o la posizione dell'antenna. ■ Testare la presa di corrente a muro, inserire un altro cavo d'alimentazione del prodotto nella presa in cui è stato inserito il cavo d'alimentazione del prodotto.
<p>L'immagine viene visualizzata lentamente dopo l'accensione</p>	<ul style="list-style-type: none"> ■ Si tratta di un processo normale, l'immagine viene smorzata durante il processo di avvio del prodotto. Contattare il centro d'assistenza se le immagini non vengono visualizzate dopo cinque minuti.
<p>Colori assenti o insufficienti o immagini difettose</p>	<ul style="list-style-type: none"> ■ Regolare il Colore nell'opzione del menu. ■ Mantenere una distanza sufficiente tra il prodotto e il VCR. ■ Provare un altro canale. Il problema potrebbe essere dovuto alla trasmissione. ■ I cavi video sono installati correttamente? ■ Attivare una funzione per ripristinare la luminosità delle immagini.
<p>Barre orizzontali/verticali o immagini con tremolio</p>	<ul style="list-style-type: none"> ■ Controllare la presenza di interferenze locali come ad es. apparecchi elettrici o strumenti d'alimentazione.
<p>Ricezione insufficiente per alcuni canali</p>	<ul style="list-style-type: none"> ■ La stazione o il prodotto del cavo con problemi, sintonizzarsi su un'altra stazione. ■ Il segnale della stazione è debole, orientare nuovamente l'antenna per ricevere le stazioni più deboli. ■ Verificare la presenza di fonti di possibile interferenza.
<p>Linee o strisce nelle immagini</p>	<ul style="list-style-type: none"> ■ Controllare l'antenna (modificare l'orientamento dell'antenna).

ELENCO DI CONTROLLO PER LA RISOLUZIONE DEI PROBLEMI

<p>Immagini presenti ma nessun suono</p>	<ul style="list-style-type: none"> ■ Premere il tasto VOL +/-. ■ Sound azzerato? Premere il pulsante MUTE. ■ Provare un altro canale. Il problema potrebbe essere dovuto alla trasmissione. ■ I cavi audio sono installati correttamente?
<p>Nessun suono da uno dei diffusori</p>	<ul style="list-style-type: none"> ■ Regolare il bilanciamento nell'opzione del menu.
<p>Suoni strani dall'interno del prodotto</p>	<ul style="list-style-type: none"> ■ Un cambiamento dell'umidità ambiente o della temperatura potrebbe provocare un rumore insolito quando il prodotto viene acceso o spento e non rappresenta un difetto del prodotto.

<p>Il segnale è fuori portata.</p>	<ul style="list-style-type: none"> ■ Regolare la risoluzione, la frequenza orizzontale o la frequenza verticale. ■ Verificare la fonte dell'ingresso.
<p>Barre verticali o strisce sullo sfondo e rumore orizzontale e posizione errata</p>	<ul style="list-style-type: none"> ■ Impostare la configurazione automatica o regolare l'orologio, la fase o la posizione O/V.
<p>Il colore dello schermo non è stabile o monocoloro</p>	<ul style="list-style-type: none"> ■ Controllare il cavo del segnale. ■ Reinstallare la scheda video del PC.

MANUTENZIONE

È possibile evitare eventuali malfunzionamenti anticipatamente. La pulizia accurata e regolare può aumentare la durata della nuova TV. Accertarsi di spegnere l'impianto e di scollegare il cavo prima di iniziare qualsiasi operazione di pulizia.

Pulizia dello schermo

- Di seguito viene riportato un metodo per rimuovere la polvere dallo schermo. Inumidire un panno morbido con una miscela di acqua tiepida ed un po' di ammorbidente per tessuti o di detergente per piatti. Strizzare il panno fino a quando non è quasi asciutto, quindi utilizzarlo per pulire lo schermo.
- Accertarsi che l'acqua in eccesso non sia presente sullo schermo, quindi lasciare asciugare prima di accendere la TV.

Pulizia del telaio

- Per rimuovere lo sporco o la polvere, pulire il telaio con un panno morbido, asciutto, privo di sfilacciate.
- Accertarsi di non utilizzare panni bagnati.

Assenza prolungata

▲ ATTENZIONE

- ▶ Se si prevede di lasciare la TV inutilizzata per un periodo prolungato di tempo (come ad es. le vacanze), scollegare il cavo di alimentazione elettrica è una buona idea per proteggersi da eventuali danni derivanti da fulmini e sovratensioni elettriche.

APPENDICE

SPECIFICHE DEL PRODOTTO

Dimensioni (Larghezza x Altezza x Profondità)	Cavalletto incluso	944,0 x 729 x 286 mm 37,1 x 28,7 x 11,2 pollici	1054 x 813 x 286 mm 41,4 x 32 x 11,2 pollici
	Cavalletto escluso	944,0 x 659,3 x 129,7 mm 37,1 x 26 x 5,1 pollici	1054 x 746 x 136,8 mm 41,4 x 29,3 x 5,3 pollici
Peso	Cavalletto incluso	35,5 kg/78,2 lbs	42,3kg/93,2 lbs
	Cavalletto escluso	30,9 kg /68,1 lbs	35,7kg/78,7 lbs
Requisiti di alimentazione Consumo elettrico Sistema televisivo Copertura programma Impedenza antenna esterna		AC100-240V- 50/60Hz 2,0A 190W PAL/SECAM B/G/D/K, PAL I/II, SECAM L/L' VHF: E2 ~ E12, UHF: E21 ~ E69, CATV: S1 ~ S20, HYPER: S21 ~ S47	AC100-240V- 50/60Hz 2,5A 240W PAL/SECAM B/G/D/K, PAL I/II, SECAM L/L' VHF: E2 ~ E12, UHF: E21 ~ E69, CATV: S1 ~ S20, HYPER: S21 ~ S47 75 ohm
Condizioni ambientali	Temperatura operativa Umidità operativa	0 ~ 40°C/32 ~ 104°F Inferiore all'80%	
	Temperatura di conservazione Umidità di conservazione	-20 ~ 60°C/-4 ~ 140°F Inferiore all'85%	

Dimensioni (Larghezza x Altezza x Profondità)	Cavalletto incluso	1059,9 x 659 x 299 mm 41,7 x 26 x 12 pollici	1195,5 x 759,8 x 391,3 mm 47 x 30 x 15,4 pollici
	Cavalletto escluso	1059,9 x 592,2 x 132 mm 41,7 x 23,3 x 5,1 pollici	1195,5 x 684 x 139 mm 47 x 27 x 5,4 pollici
Peso	Cavalletto incluso	28 kg/61,7lbs	38,4 kg/76,7 lbs
	Cavalletto escluso	24,76 kg/54,5lbs	33,9 kg/74,7 lbs
Requisiti di alimentazione Consumo elettrico Sistema televisivo Copertura programma Impedenza antenna esterna		AC100-240V- 50/60Hz 2,0A 190W PAL/SECAM B/G/D/K, PAL I/II, SECAM L/L' VHF: E2 ~ E12, UHF: E21 ~ E69, CATV: S1 ~ S20, HYPER: S21 ~ S47	AC100-240V- 50/60Hz 2,5A 240W PAL/SECAM B/G/D/K, PAL I/II, SECAM L/L' VHF: E2 ~ E12, UHF: E21 ~ E69, CATV: S1 ~ S20, HYPER: S21 ~ S47 75 ohm
Condizioni ambientali	Temperatura operativa Umidità operativa	0 ~ 40°C/32 ~ 104°F Inferiore all'80%	
	Temperatura di conservazione Umidità di conservazione	-20 ~ 60°C/-4 ~ 140°F Inferiore all'85%	

Dimensioni (Larghezza x Altezza x Profondità)	Cavalletto incluso	1129,0 x 748,5 x 380,0 mm 44,4 x 29,4 x 14,9 pollici	1129,0 x 748,5 x 333,6 mm 44,4x 29,4 x 13,1pollici	1302,6 x 872 x 355,8 mm 51,2 x 34,3 x 14 pollici
	Cavalletto escluso	1129,0 x 695,0 x 103,7 mm 44,4 x 27,3 x 4 pollici	1129,0 x 695,0 x 103,7 mm 44,4x 27,3 x 4 pollici	1302,6 x 810x 107,7 mm 51,2 x 31,8 x 4,2 pollici
Peso	Cavalletto incluso	29,3 kg/64,6lbs	31,0 kg/68,4 lbs	51,5 kg/113,5 lbs
	Cavalletto escluso	25,4 kg/56,0 lbs	24,3 kg/53,4lbs	44,3 kg/97,7 lbs
Requisiti di alimentazione Consumo elettrico	AC100-240V~ 50/60Hz 3,5A 310W			AC100-240V~ 50/60Hz 5A 450W
Sistema televisivo Copertura programma Impedenza antenna esterna	PAL/SECAM B/G/D/K, PAL I/II, SECAM L/L' VHF: E2 ~ E12, UHF: E21 ~ E69, CATV: S1 ~ S20, HYPER: S21 ~ S47 75 ohm			
Condizioni ambientali	Temperatura operativa Umidità operativa	0 ~ 40°C/32 ~ 104°F Inferiore all'80%		
	Temperatura di conservazione Umidità di conservazione	-20 ~ 60°C/-4 ~ 140°F Inferiore all'85%		

Dimensioni (Larghezza x Altezza x Profondità)	Cavalletto incluso	1280 x 828 x 315 mm 50,3 x 32,6 x 12,4 pollici
	Cavalletto escluso	1280x 719 x 137 mm 50,3 x 28,3 x 5,3 pollici
Peso	Cavalletto incluso	58kg/127,8lbs
	Cavalletto escluso	47,5kg/104,7 lbs
Requisiti di alimentazione Consumo elettrico Sistema televisivo Copertura programma Impedenza antenna esterna	AC100-240V~ 50/60Hz 3,2A 310W PAL/SECAM B/G/D/K, PAL I/II, SECAM L/L' VHF: E2 ~ E12, UHF: E21 ~ E69, CATV: S1 ~ S20, HYPER: S21 ~ S47 75 ohm	
Condizioni ambientali	Temperatura operativa Umidità operativa	0 ~ 40°C / 32 ~ 104°F Inferiore all' 80%
	Temperatura di conservazione Umidità di conservazione	-20 ~ 60°C / -4 ~ 140°F Inferiore all' 85%

- Le specifiche precedentemente indicate possono essere soggette ad eventuali modifiche senza preavviso allo scopo di apportare miglioramenti qualitativi.

APPENDICE

SPECIFICHE DEL PRODOTTO

Dimensioni (Larghezza x Altezza x Profondità)	Cavalletto incluso	911,4 x 599 x 259 mm 35,8 x 23,5 x 10 inches	1045,8x 693,8x 260,4 mm 41,1 x 27,2 x 10,2 inches	1175 x 768x300 mm 46,2 x 30,2 x 11,8 inches
	Cavalletto escluso	911,4 x 511,5x 124,2mm 35,8 x 20,1 x 4,8 inches	1045,8x 594,4x 133mm 41,1 x 23,4 x 5,2 inches	1175 x 670x 143,8mm 46,2 x 26,3 x 5,6 inches
Peso	Cavalletto incluso	22,6 kg/49,8 lbs	31,6kg/69,6 lbs	41,4kg/91,2 lbs
	Cavalletto escluso	17,8 kg/39,2 lbs	25,3 kg/55,7 lbs	33,9kg/74,7 lbs
Requisiti di alimentazione		AC100-240V- 50/60Hz 1,5A	AC100-240V- 50/60Hz 2,0A	AC100-240V- 50/60Hz 2,6A
Consumo elettrico		150W	190W	260W
Sistema televisivo		PAL/SECAM B/G/D/K, PAL I/II, SECAM L/L'		
Copertura programma		VHF: E2 ~ E12, UHF: E21 ~ E69, CATV: S1 ~ S20, HYPER: S21 ~ S47		
Impedenza antenna esterna		75 ohm		
Condizioni ambientali	Temperatura operativa	0 ~ 40°C/32 ~ 104°F		
	Umidità operativa	Inferiore all'80%		
	Temperatura di conservazione	-20 ~ 60°C/-4 ~ 140°F		
	Umidità di conservazione	Inferiore all'85%		

- Le specifiche precedentemente indicate possono essere soggette ad eventuali modifiche senza preavviso allo scopo di apportare miglioramenti qualitativi.

LG Electronics Inc.