

Precauzioni di sicurezza

Leggere le precauzioni di sicurezza con attenzione prima di utilizzare il prodotto.



Avvertenza

Non prendendo in considerazione il messaggio d'avvertimento, si possono riportare gravi lesioni o può sussistere il pericolo di incidenti o di morte.



Attenzione

Non osservando il messaggio d'attenzione, è possibile riportare lesioni leggere o provocare danni al prodotto.



Precauzioni per l'installazione del prodotto



Avvertenza

- **Restare lontani da fonti di calore come ad es. termoconvettori elettrici.**
 - Si possono verificare scosse elettriche, incendi, malfunzionamenti o deformazioni.
- **Conservare il materiale anti-umidità dell'imballaggio o l'imballaggio in vinile al di fuori della portata dei bambini.**
 - Il materiale anti-umidità risulta nocivo se ingerito. Se ingerito per sbaglio, costringere il paziente a vomitarlo e recarsi all'ospedale nelle immediate vicinanze. Inoltre l'imballaggio in vinile può provocare il soffocamento. Tenerlo fuori dalla portata dei bambini.
- **Non disporre oggetti pesanti sul prodotto e sedervi al di sopra dello stesso.**
 - Se il prodotto subisce una caduta, si potrebbero riportare lesioni. È necessario che i bambini prestino particolare attenzione.
- **Non lasciare il cavo dell'alimentazione e quello del segnale incustodito lungo il percorso.**
 - È possibile inciamparvi provocando scosse elettriche, incendi, la rottura del prodotto o eventuali lesioni.
- **Installare il prodotto in una posizione asciutta e pulita.**
 - La polvere o l'umidità possono provocare scosse elettriche, incendi o danni al prodotto.
- **Se si avverte un odore di fumo o altri odori oppure si sente uno strano rumore, scollegare il cavo dell'alimentazione e rivolgersi al servizio assistenza.**
 - Se si continua ad utilizzare il prodotto senza adottare misure adeguate, si possono verificare scosse elettriche o incendi.
- **Se il prodotto viene fatto cadere o si rompe il telaio, spegnere il prodotto e scollegare il cavo dell'alimentazione.**
 - Se si continua ad utilizzare il prodotto senza adottare misure adeguate, si possono verificare scosse elettriche o incendi. Rivolgersi al centro d'assistenza tecnica.
- **Non fare cadere oggetti metallici come monete, spille per capelli, bastoncini o cavi all'interno del prodotto, oppure oggetti infiammabili come carta e fiammiferi. È necessario che i bambini prestino particolare attenzione.**
 - Si possono verificare scosse elettriche, incendi o lesioni. Se un oggetto estraneo viene fatto cadere all'interno del prodotto, scollegare il cavo dell'alimentazione e rivolgersi al servizio d'assistenza.



Attenzione

- **Accertarsi che l'apertura di ventilazione del prodotto non sia bloccata. Installare il prodotto in una posizione adeguatamente spaziosa (a più di 10 cm dalle pareti)**
 - Se si installa il prodotto in una posizione troppo ravvicinata alle pareti, si potrebbero verificare deformazioni oppure si possono sviluppare incendi a causa del calore interno.
- **Non bloccare l'apertura di ventilazione del prodotto con un tovagliolo o tende.**
 - Il prodotto può subire deformazioni oppure si possono sviluppare incendi a causa del surriscaldamento all'interno del prodotto.
- **Installare il prodotto in una posizione piana e stabile impedendo eventuali cadute del prodotto.**
 - Se il prodotto subisce una caduta, si potrebbero riportare lesioni o il prodotto potrebbe rompersi.
- **Installare il prodotto in punti in cui non siano presenti interferenze elettromagnetiche.**
- **Non esporre il prodotto alla luce diretta del sole.**
 - Il prodotto può riportare eventuali danni.

Precauzioni di sicurezza

● Precauzioni relative all'alimentazione elettrica

⚠ Avvertenza

- **Accertarsi di collegare il cavo dell'alimentazione alla corrente collegata a massa.**
 - Si potrebbero subire scosse elettriche o riportare lesioni.
- **Utilizzare esclusivamente il voltaggio nominale.**
 - Si può riportare danni o si potrebbero subire scosse elettriche.
- **Durante tempeste con tuoni e fulmini, scollegare il cavo dell'alimentazione o il cavo del segnale.**
 - Si potrebbero subire scosse elettriche o si possono sviluppare incendi.
- **Non collegare diverse prolunghe, apparecchi elettrici o termoconvettori elettrici ad un'unica presa di corrente. Utilizzare prese d'alimentazione multiple con terminale di messa a terra progettate per l'impiego esclusivo con il computer.**
 - Si possono sviluppare incendi a causa di eventuali surriscaldamenti.
- **Non toccare la presa dell'alimentazione con le mani bagnate. Inoltre, se lo spinotto del cavo è bagnato o impolverato, asciugarlo completamente o rimuovere la polvere.**
 - Si potrebbero subire scosse elettriche a causa di un'eccessiva umidità.
- **Se non si desidera utilizzare il prodotto per un periodo prolungato di tempo, scollegare il cavo dell'alimentazione dal prodotto.**
 - La polvere che si deposita può sviluppare incendi oppure può provocare dispersioni elettriche, scosse elettriche o incendi.
- **Fissare completamente il cavo dell'alimentazione.**
 - Se il cavo dell'alimentazione non è completamente fissato, si possono sviluppare incendi.
- **Trattenere la spina quando si disinnesta il cavo dell'alimentazione. Non piegare il cavo dell'alimentazione esercitando una forza eccessiva o disporre oggetti pesanti sul cavo dell'alimentazione.**
 - È possibile causare danni alla linea d'alimentazione, provocando quindi eventuali scosse elettriche o incendi.
- **Non inserire conduttori (come bastoncini metallici) in una delle estremità del cavo dell'alimentazione mentre l'altra estremità è collegata al terminale d'ingresso sulla parete. Inoltre non toccare il cavo dell'alimentazione subito dopo averlo collegato al terminale d'ingresso a muro.**
 - Si potrebbero subire scosse elettriche.
- **Il cavo dell'alimentazione viene impiegato come dispositivo principale di scollegamento. Accertarsi che la presa di corrente sia facilmente accessibile dopo l'installazione.**

⚠ Attenzione

- **Non scollegare il cavo dell'alimentazione mentre il prodotto è in uso.**
 - Le scosse elettriche possono danneggiare il prodotto.

● Precauzioni per la movimentazione del prodotto

⚠ Avvertenza

- **Accertarsi di aver spento il prodotto.**
 - Si potrebbero subire scosse elettriche o il prodotto può riportare danni.
- **Accertarsi di rimuovere tutti i cavi prima di movimentare il prodotto.**
 - Si potrebbero subire scosse elettriche o il prodotto può riportare danni.

Precauzioni di sicurezza

Attenzione

- **Non sottoporre il prodotto ad urti durante la movimentazione.**
 - Si potrebbero subire scosse elettriche o il prodotto può riportare danni
- **Non smaltire la scatola d'imballaggio del prodotto. Utilizzarla quando si effettuano movimentazioni.**
- **Fare in modo che la parte frontale sia rivolta in avanti trattenendola con entrambe le mani per muoverla.**
 - Facendo cadere il prodotto, quest'ultimo può provocare scosse elettriche o incendi. Rivolgersi al centro d'assistenza tecnica per effettuare le riparazioni del caso.

Precauzioni per l'impiego del prodotto

Avvertenza

- **Non smontare, riparare o modificare il prodotto a propria discrezione.**
 - Si possono verificare casi di incendi, scosse elettriche.
 - Rivolgersi al centro d'assistenza tecnica per effettuare il controllo, la taratura o le riparazioni del caso.
- **Non spruzzare acqua sul prodotto o pulire con sostanze infiammabili (diluenti o benzene). Si possono verificare casi di incendi, scosse elettriche.**
- **Non permettere al prodotto di entrare a contatto con l'acqua.**
 - Si possono verificare incendi o scosse elettriche.

Attenzione

- **Non posare o raccogliere sostanze infiammabili vicino al prodotto.**
 - È presente il pericolo d'esplosione o d'incendio a causa di una manipolazione incauta delle sostanze infiammabili.
- **Quando si effettua la pulizia della superficie tubolare marrone, scollegare il cavo dell'alimentazione e strofinare con un panno morbido per evitare eventuali graffi. Non pulire con panni umidi.**
 - L'acqua può finire all'interno del prodotto causando scosse elettriche e gravi malfunzionamenti.
- **Riposarsi di tanto in tanto per proteggere la vista.**
- **Mantenere il prodotto sempre pulito.**
- **Assumere una posizione confortevole e naturale quando si opera con un prodotto per rilassare la muscolatura.**
- **Fare interruzioni regolari quando si opera con un prodotto per un periodo prolungato di tempo.**
- **Non esercitare una pressione elevata sul pannello con le mani o con oggetti appuntiti come ad es. chiodi, matite o penne, o provocare graffi sulla sua superficie.**
- **Mantenersi ad una distanza adeguata dal prodotto.**
 - Si potrebbero riportare danni alla vista guardando il prodotto ad una distanza troppo ravvicinata.
- **Impostare la risoluzione adeguata e l'orologio facendo riferimento al manuale dell'utente.**
 - Si possono riportare danni alla vista.
- **Utilizzare detergenti approvati solo per effettuare la pulizia del prodotto. (Non utilizzare benzene, diluenti o alcool.)**
 - Il prodotto può subire deformazioni.

Disposizioni per lo smaltimento

- La lampada a fluorescenza utilizzata per questo prodotto contiene mercurio in piccole quantità.
- Non procedere allo smaltimento del prodotto insieme ai rifiuti domestici generici.
 - Lo smaltimento del prodotto deve essere eseguito in conformità con le regolamentazioni dell'autorità locale.

Impiego del telecomando

● Descrizione dei pulsanti del telecomando

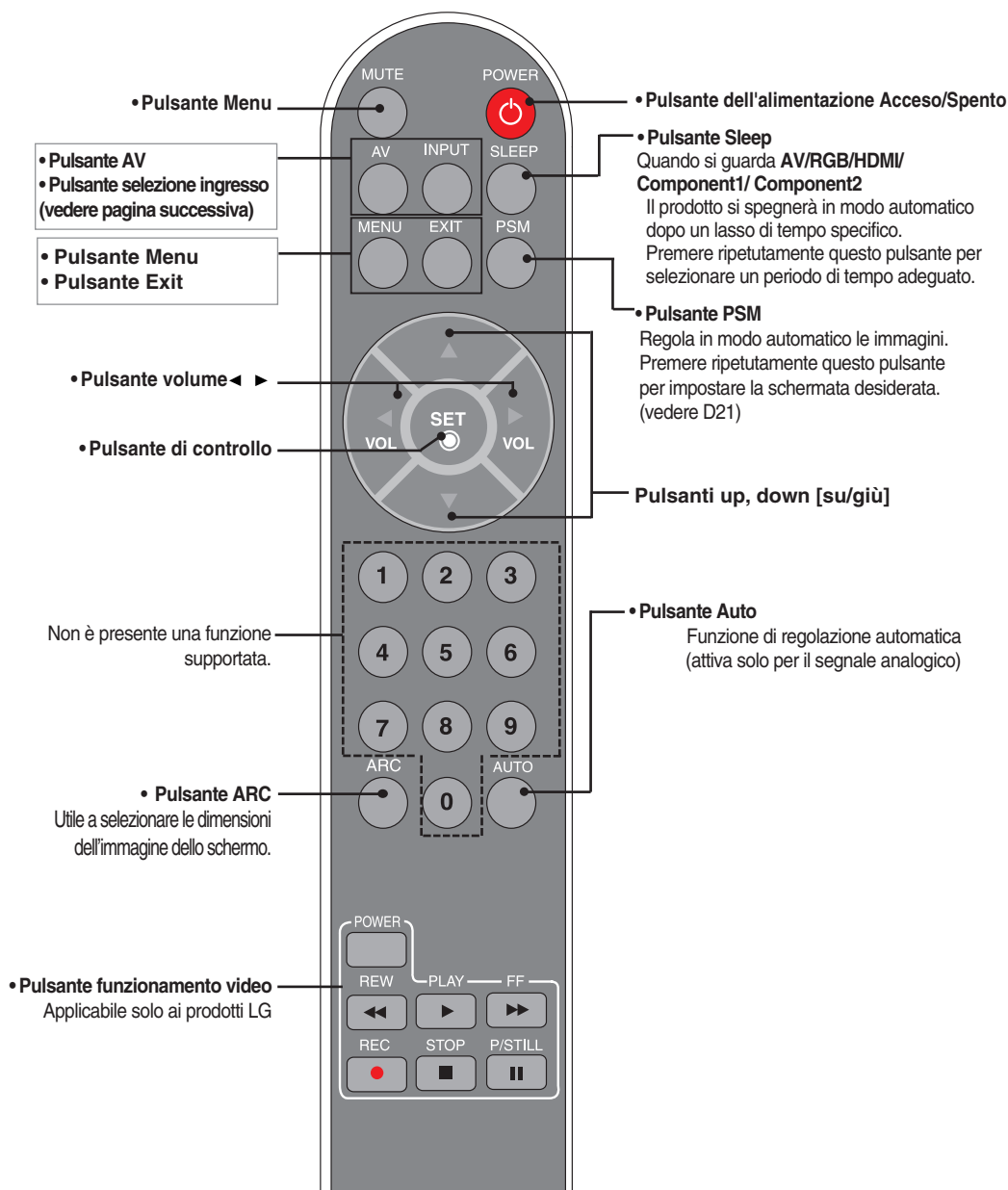

Impiego del telecomando



Inserimento delle batterie nel telecomando.

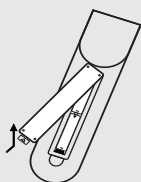

1. Estrarre lo sportello della batteria
2. Inserire le batterie con la polarità corretta (+/-).
3. Chiudere lo sportello delle batterie.
 - È possibile utilizzare il telecomando fino a 7 metri di distanza e ad un'angolazione di 30 gradi (a destra/sinistra) all'interno della portata di ricezione del dispositivo.
 - Smaltire le batterie usate utilizzando l'apposito cestino per evitare di inquinare l'ambiente.

Sistema per mantenere i cavi in ordine

* Applicabile solo ai modelli che supportano il cavalletto

1. Smontare il **copricavalletto**. Il rivestimento può essere facilmente smontato premendo sulla base come mostrato nella figura.

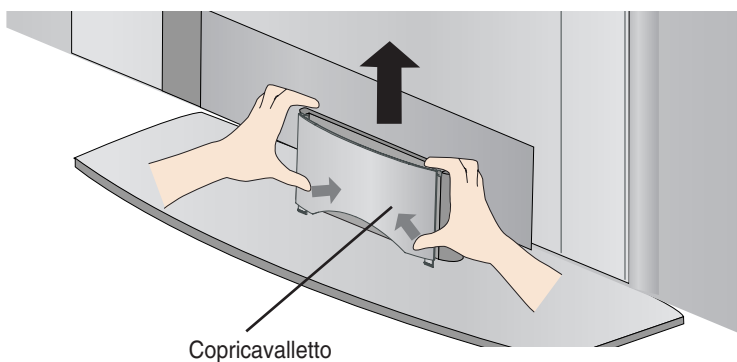

2. Una volta collegati i cavi, posizionare il copricavalletto esattamente in corrispondenza dei fori sul cavalletto. Se fissato in maniera corretta, si sentirà uno scatto una volta raggiunta la corretta posizione.

Collegamento dei diffusori

* Applicabile solo ai modelli che supportano i diffusori

Utilizzare le viti per fissare i diffusori sul lato posteriore del prodotto come mostrato nella figura sottostante.

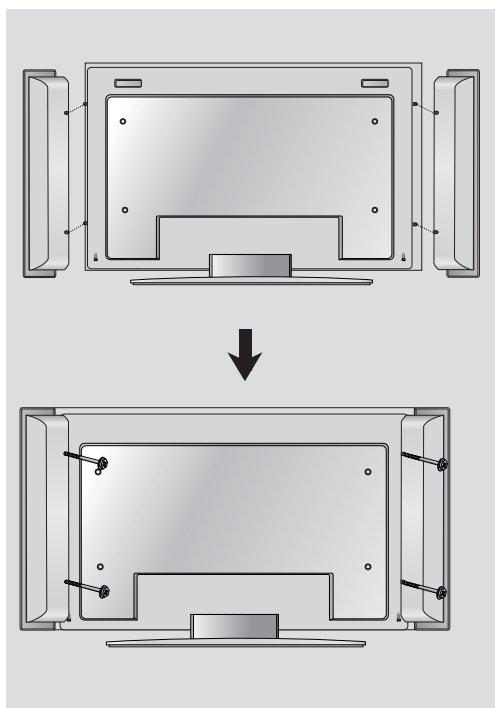

Aspetto del prodotto una volta installati i diffusori.

Descrizione e funzione dei componenti

* All'interno del manuale, il prodotto potrebbe essere rappresentato in modo diverso rispetto al suo effettivo aspetto.

● Vista da dietro

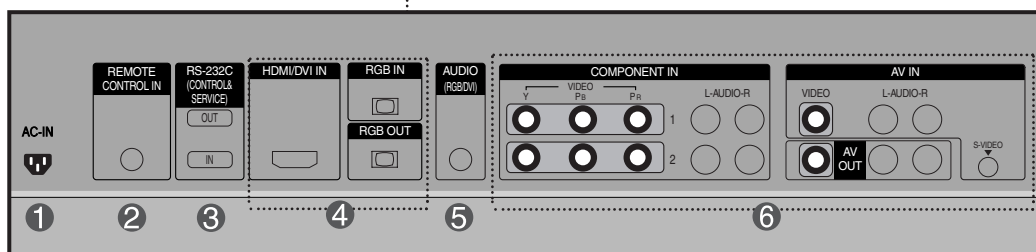
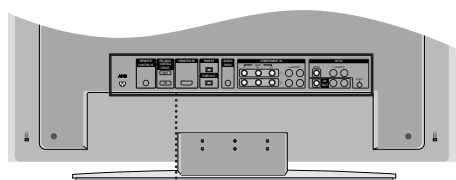

1 Collegamento dell'alimentazione: collegare il cavo dell'alimentazione

AC-IN

AC-IN



Il connettore dell'alimentazione e le immagini possono essere diversi a seconda del modello.

2 Porta del telecomando cablata

3 Porte seriali RS-232

4 Ingressi del segnale PC

5 Jack audio PC

: collegare il cavo audio al jack *LINE OUT della scheda audio del PC.

6 Porte AV

*LINE OUT

Un morsetto utilizzato per collegare il diffusore che dispone di un amplificatore (Amp) integrato. Accertarsi che il morsetto di collegamento della scheda audio PC venga rilevato prima di eseguire il collegamento.

Se l'uscita audio della scheda audio del PC presenta solo l'uscita per il diffusore, ridurre il volume del PC.

Se l'uscita audio della scheda audio del PC supporta sia l'uscita del diffusore sia l'uscita della linea, passare all'uscita della linea con il jumper del programma (consultare il manuale della scheda audio).

Collegamento di dispositivi esterni

■ ■ ■ Quando si collega il PC

1 Innanzitutto, accertarsi che il computer, il prodotto e le periferiche siano spenti. A questo punto collegare il cavo d'ingresso del segnale.

- A** Quando si collega il cavo d'ingresso del segnale D-Sub.
- B** Quando si collega il cavo d'ingresso del segnale HDMI-DVI. (non incluso)

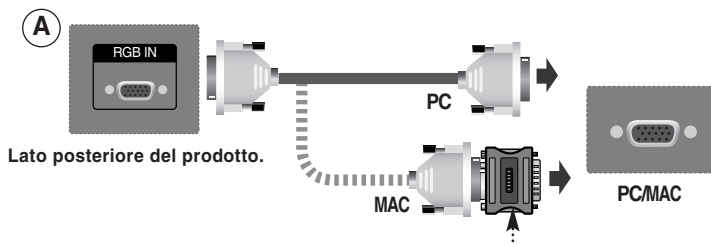

Adattatore Macintosh (non incluso)
Utilizzare l'adattatore Macintosh standard in caso siano presenti adattatori non compatibili sul mercato. (sistema di segnalazione diverso)

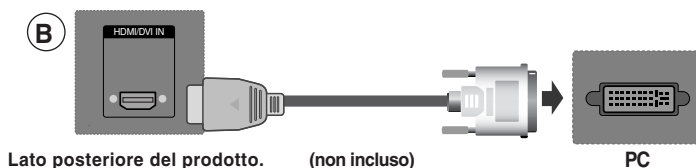

2 Collegare il cavo audio.

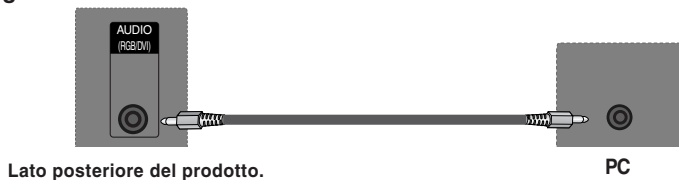

3 Collegare il cavo dell'alimentazione.

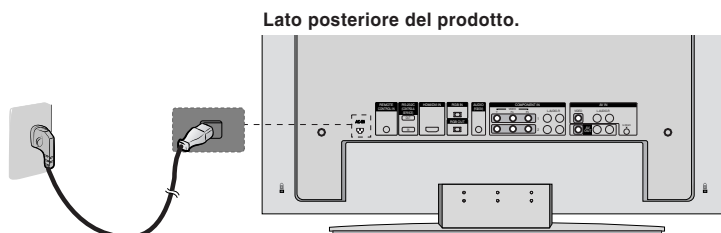

Collegamento di dispositivi esterni

- 3 1 Accendere premendo il pulsante dell'alimentazione presente sul prodotto.

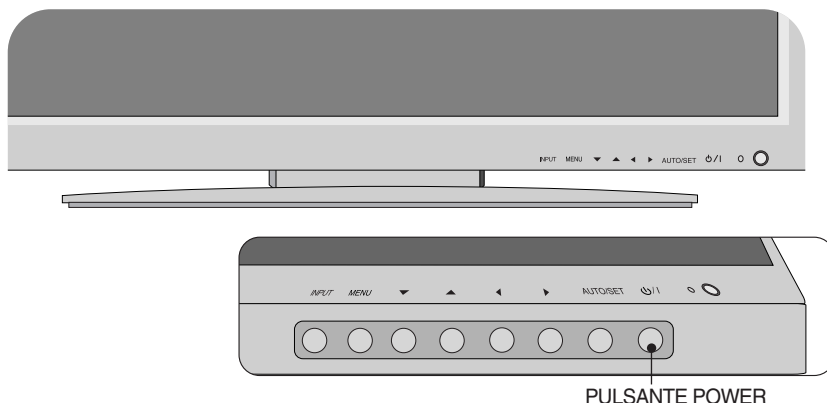

- 2 Accendere il PC.

- 4 Selezionare un segnale d'ingresso.
Premere il pulsante INPUT [sorgente] sul telecomando per selezionare il segnale d'ingresso.

INPUT → ▼▲ → SET

Oppure premere il pulsante INPUT [sorgente] sulla parte frontale del prodotto.

INPUT → ▼▲ → AUTO/SET

- A Quando si collega il cavo d'ingresso del segnale D-Sub.
• Selezionare **RGB** : segnale analogico D-sub a 15 pin.
- B Quando si collega il cavo d'ingresso del segnale HDMI-DVI.
• Selezionare **HDMI/DVI** : segnale digitale HDMI-DVI.

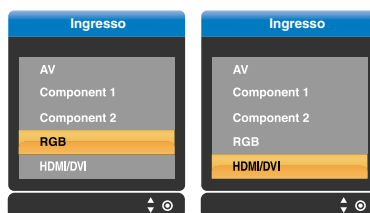

Nota



- **Collegamento di due computer**
Collegare i cavi del segnale (HDMI-DVI) ad ogni computer.
Premere il pulsante INPUT [sorgente] sul telecomando per selezionare il computer da utilizzare.
- **Collegare in modo diretto una presa di corrente elettrica messa a terra o ad una presa multipla con filo di messa a terra.**

Collegamento di dispositivi esterni

■ ■ ■ Visione uscite RGB

Utilizzare questa funzione quando si visualizzano gli ingressi RGB analogici di un PC per un altro prodotto.

- **Per utilizzare diversi prodotti collegati gli uni agli altri**

Collegare un'estremità del cavo del segnale d'ingresso (cavo del segnale D-Sub a 15 pin) al connettore **RGB OUT** del **prodotto 1** e collegare l'altra estremità al connettore d'ingresso RGB IN degli altri prodotti.

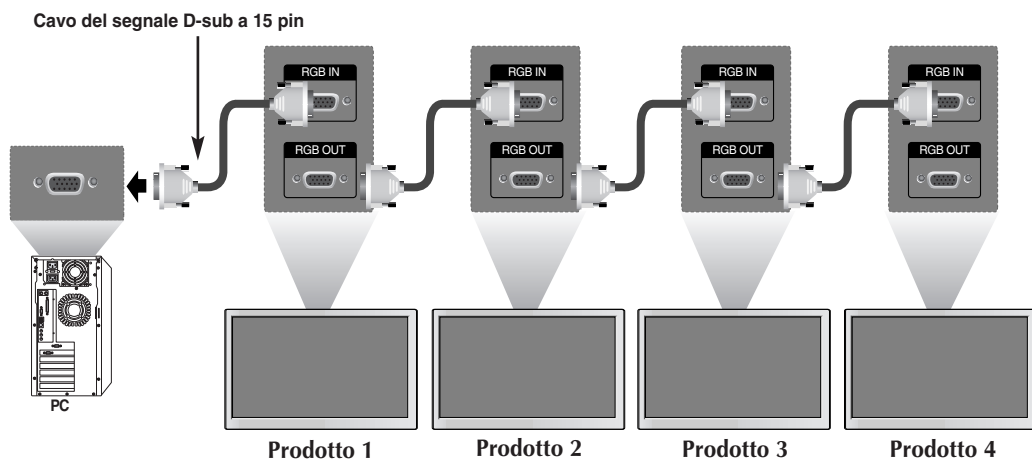

Nota

Eseguendo la connessione multipla in/out a cascata, si consiglia di utilizzare cavi con minori perdite. Si consiglia di utilizzare un distributore di segnali.

Collegamento di dispositivi esterni

Quando si guarda il VCR / DVD

1 Collegare il cavo del video come mostrato nell'illustrazione sottostante, quindi collegare il cavo dell'alimentazione (vedere pag. D9).

- A** Quando si collega un cavo BNC.
- Collegare il terminale d'ingresso con l'adeguato accoppiamento dei colori.

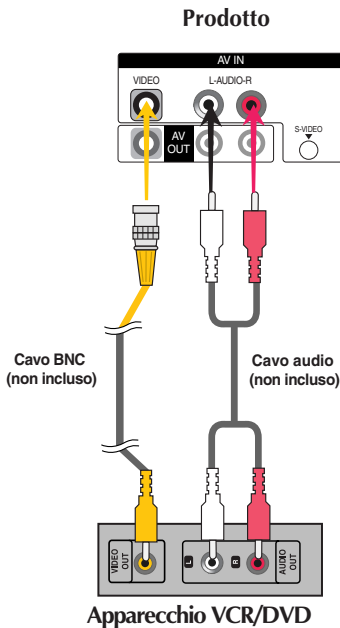

- B** Quando si collega un cavo S-Video.
- Collegare il terminale d'ingresso S-Video per guardare film con immagini ad alta qualità.

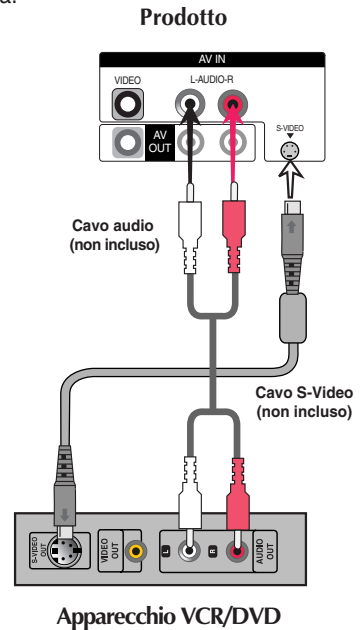

2 Selezionare un segnale d'ingresso. Premere il pulsante INPUT [sorgente] sul telecomando per selezionare il segnale d'ingresso.

INPUT → ▼▲ → SET

Oppure premere il pulsante INPUT [sorgente] sulla parte frontale del prodotto.

INPUT → ▼▲ → AUTO/SET

- A** Quando si collega un cavo BNC .
- Selezionare AV.
- B** Quando si collega un cavo S-Video.
- Selezionare AV.



Nota

- Se il cavo BNC è collegato ed allo stesso tempo è collegato anche il cavo S-VIDEO, il cavo SVIDEOsarà il primo.

Collegamento di dispositivi esterni

■ ■ ■ Quando si guarda la HDTV/DVD(480p/576p/720p/1080i/480i/576i)

1 Collegare il cavo video/audio come mostrato nell'illustrazione sottostante, quindi collegare il cavo dell'alimentazione (vedere pag. D9).

- Collegare il terminale d'ingresso con l'adeguato accoppiamento dei colori.

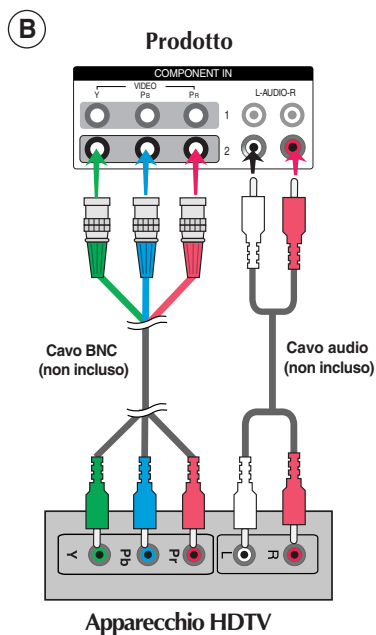
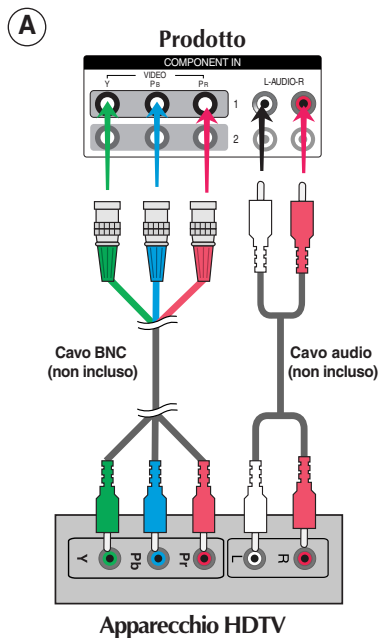

2 Selezionare un segnale d'ingresso. Premere il pulsante INPUT [sorgente] sul telecomando per selezionare il segnale d'ingresso.

INPUT → ▼▲ → SET

Oppure premere il pulsante INPUT [sorgente] sulla parte frontale del prodotto.

INPUT → ▼▲ → AUTO/SET

A • Selezionare **COMPONENT 1**.

B • Selezionare **COMPONENT 2**.

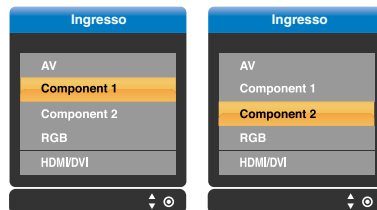

Collegamento di dispositivi esterni

■ ■ ■ Quando si guarda il HDMI/DVI/RGB dal VCR/DVD/DECODER (480p/576p/720p/1080i)

1 Collegare il cavo video/audio come mostrato nell'illustrazione sottostante, quindi collegare il cavo dell'alimentazione (vedere pag. D9).

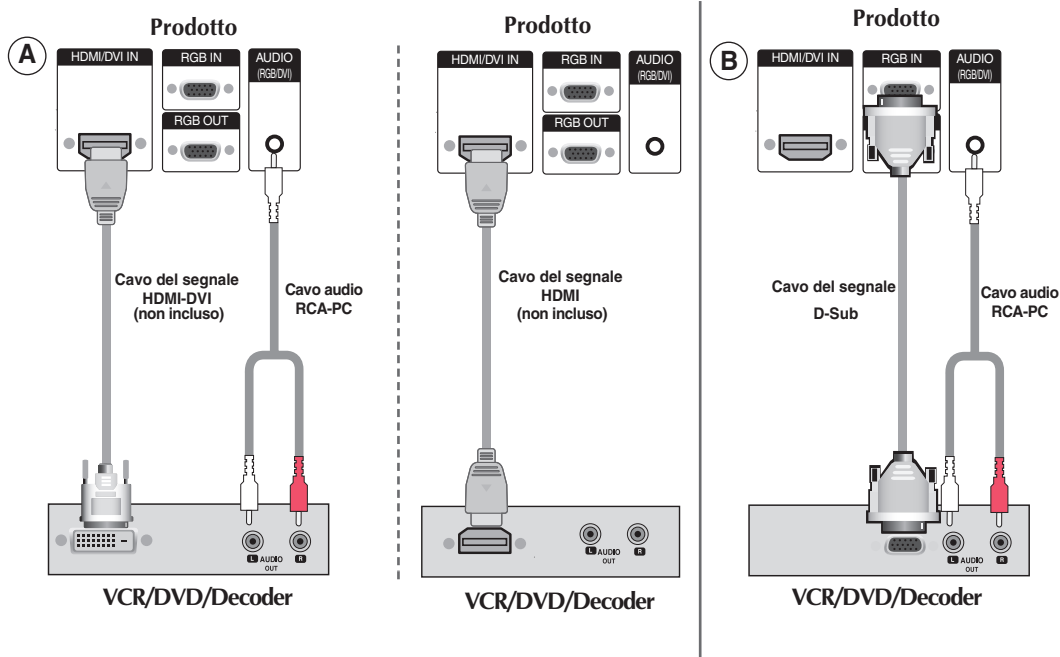

2 Select an input signal.
 Press the INPUT button on the remote control to select the input signal.

INPUT → ▼▲ → SET

Or, press the INPUT button at the front side of the product.

INPUT → ▼▲ → AUTO/SET

A Quando si collega il cavo d'ingresso del segnale HDMI-DVI.

Quando si collega il cavo d'ingresso del segnale HDMI.

- Selezionare **HDMI/DVI**

B Quando si collega il cavo d'ingresso del segnale D-Sub.

- Selezionare **RGB**

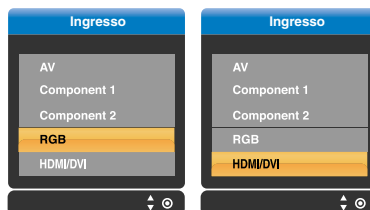

Collegamento di dispositivi esterni

■ ■ ■ Quando si guardano le uscite AV

- Quando si imposta il segnale d'ingresso dello schermo principale come 'AV (CVBS)', è possibile trasmettere il segnale correttamente in visione al terminale d'uscita AV.

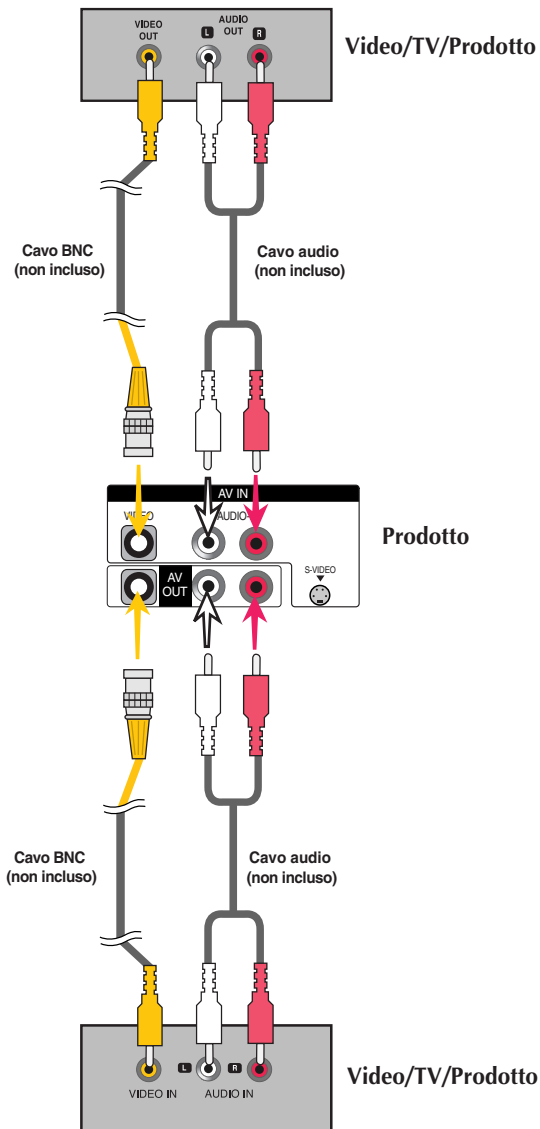

Nota

Eseguendo la connessione multipla in/out a cascata, si consiglia di utilizzare cavi con minori perdite. Si consiglia di utilizzare un distributore di segnali.

Metodi di collegamento a parete del gruppo prodotto per evitare eventuali cadute dell'impianto

* Applicabile solo ai modelli che supportano il cavalletto

Installare vicino alla parete in modo tale che il prodotto non cada quando viene premuto all'indietro. Le istruzioni riportate di seguito indicano un metodo sicuro per l'installazione del prodotto che deve essere fissato evitando che il prodotto cada quando viene spostato in avanti. Si impedirà al prodotto di cadere in avanti provocando lesioni alle persone e si eviterà inoltre che il prodotto provochi eventuali danni cadendo. Accertarsi che i bambini non si arrampichino sul prodotto o si appendano a quest'ultimo.

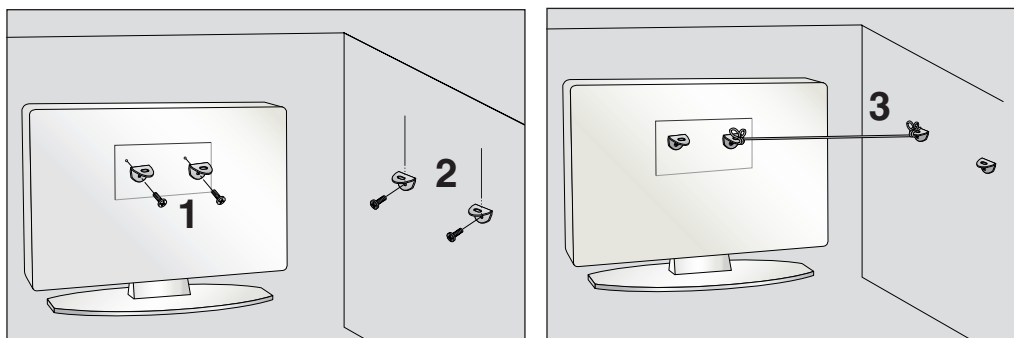

1. Utilizzare la staffa e il bullone per fissare il prodotto alla parete come mostrato nell'immagine.
2. Fissare la staffa con il bullone (non forniti come componenti del prodotto, è necessario acquistarli a parte) alla parete.
3. Utilizzare una fune resistente (non fornito come componente del prodotto, è necessario acquistarlo a parte) per legare il prodotto. È più sicuro annodare la fune in modo che si trovi in posizione orizzontale tra la parete e il prodotto.



Nota

- Quando si sposta il prodotto in un altro punto, slacciare innanzitutto le funi.
- Utilizzare un supporto per il prodotto o un alloggiamento che sia sufficientemente grande e robusto per le dimensioni ed il peso del prodotto.
- Per impiegare il prodotto in modo sicuro accertarsi del fatto che l'altezza della staffa che montata alla parete sia la stessa del prodotto.

Selezione e regolazione dello schermo

● Descrizione dei pulsanti nel dispositivo di regolazione schermo

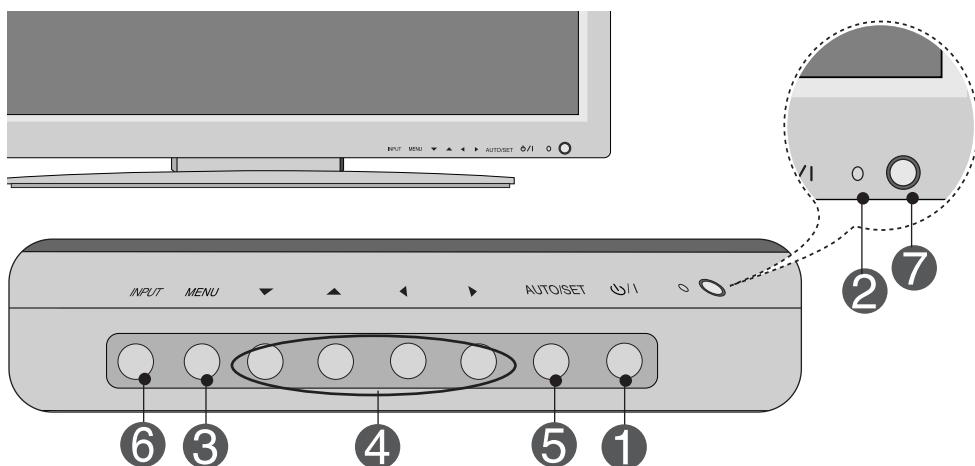

1

Pulsante power

• Premere questo pulsante per accendere il dispositivo. Premere nuovamente il pulsante per spegnerlo.

2

Indicatore d'accensione

• Questa spia emette una luce verde quando il display funziona in modo normale (modalità on [acceso]). Se il display è in modalità sleep [spegnimento] (risparmio energetico), la spia emette invece una luce color arancione.

3

Pulsante MENU

• Utilizzare questo pulsante per visualizzare/nascondere la schermata del menu OSD (On Screen Display [in visualizzazione sullo schermo]).

4

**Selezione OSD /
Pulsante di regolazione**

• Utilizzare questo pulsante per selezionare un'icona o regolare le impostazioni nella schermata OSD (On Screen Display [in visualizzazione su schermo]).

▼ ▲ • Pulsanti up, down [su/giù]

◀ ▶ • Regolare il volume.

Selezione e regolazione dello schermo

Descrizione dei pulsanti nel dispositivo di regolazione schermo

5

Pulsante AUTO/SET
[auto/selezione]

[Per il segnale analogico PC]

Auto in esecuzione
Per una visione ottimale modificare
la risoluzione a 1360 X 768

[Quando la modalità XGA è attiva e si
seleziona la risoluzione 1360x768]

Auto in esecuzione

6

Pulsante INPUT

INPUT → ▼▲ → **AUTO/SET**

- Selezionare un segnale d'ingresso

AV	Video composito
Component 1	HDTV, DVD
Component 2	HDTV, DVD
RGB	Segnale analogico D-sub a 15 pin
HDMI/DVI	Segnale digitale







7

Ricevitore IR

- Il dispositivo che riceve il segnale dal telecomando.

Selezione e regolazione dello schermo

Menu OSD

Icona	Descrizione della funzione
 IMMAGINE	Regolazione della funzione immagine.
 SUONO	Regolazione della funzione suono.
 TEMPO	Regolazione della funzione orario.
 SPECIALE	Selezione della funzione di regolazione.
 SCHERMO	Regolazione della funzione schermo.



Nota

OSD (On-Screen Display [in visualizzazione su schermo])

La funzione OSD consente di regolare lo stato dello schermo in modo adeguato offrendo una visualizzazione grafica.

Selezione e regolazione dello schermo

Metodi di regolazione della schermata OSD (On Screen Display [in visualizzazione su schermo])

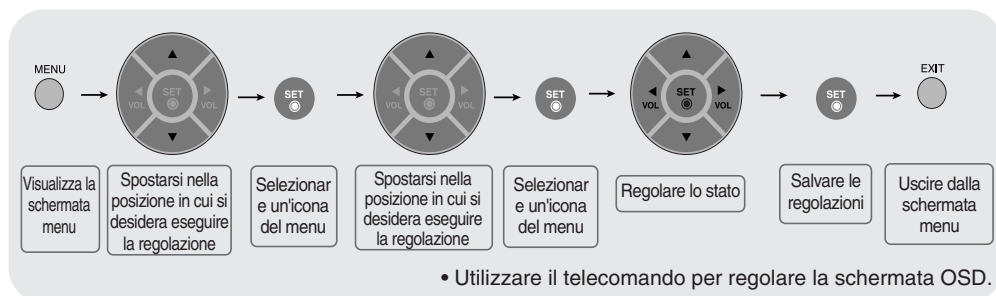

- 1 Premere il pulsante **MENU**, quindi viene visualizzato il menu principale dell'OSD.
- 2 Per avere accesso al controllo, utilizzare i pulsanti **▼▲**.
- 3 Quando l'icona desiderata diventa evidenziata, selezionare il pulsante **SET** [impostare].
- 4 Utilizzare i pulsanti **▼▲◀▶** per regolare questo elemento al livello desiderato.
- 5 Accettare le modifiche premendo il pulsante **SET** [impostare].
- 6 Uscire dall'OSD premendo il pulsante **EXIT** [uscita].

Metodi di regolazione dello schermo in modo automatico

È necessario di regolare la visualizzazione dello schermo quando si collega il prodotto ad un computer nuovo o modificare la modalità. Consultare la seguente sezione per impostare la schermata ottimale del prodotto.

[Quando la modalità XGA è attiva e si seleziona la risoluzione 1360x768]

Auto in esecuzione

Premere il pulsante **AUTO/SET** [auto/selezione] (**pulsante AUTO** nel telecomando) nel segnale analogico del PC. A questo punto, viene selezionato lo stato ottimale dello schermo che si adatti alla modalità corrente.

Se l'impostazione non è soddisfacente, è necessario regolare la posizione, l'orologio e la fase dello schermo nel menu OSD.

Selezione e regolazione dello schermo

Regolazione del colore dello schermo

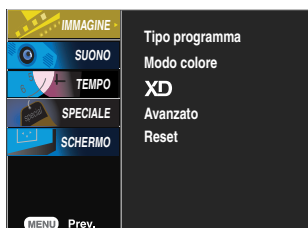

Tipo programma

La funzione **Tipo programma** regola la qualità delle immagini dello schermo a seconda dell'ambiente d'impiego AV.

- **Dinamica**: selezionare questa opzione per visualizzare immagini nitide.
- **Normale**: lo stato della visualizzazione dello schermo più generale e naturale.
- **Soft**: selezionare questa opzione per visualizzare immagini soft.
- **Utente1, 2**: selezionare questa opzione per utilizzare le impostazioni personalizzate.



Contrasto : regolare la differenza tra i livelli chiari e scuri nelle immagini.

Luminosità : per regolare la luminosità dello schermo.

Colore : per regolare il colore al colore desiderato.

Nitidezza : per regolare la purezza dello schermo.

Tinta : per regolare la tinta al livello desiderato.

Modo colore

selezione di un set di colori delle impostazioni di fabbrica.

- **Freddo**: bianco tendente al violaceo.
- **Neutro**: bianco tendente al blu.
- **Caldo**: bianco tendente al rosso.
- **Utente**: selezionare questa opzione per utilizzare le impostazioni personalizzate.

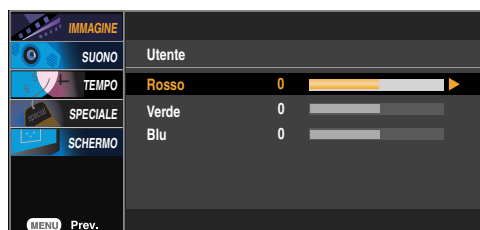

Rosso / Verde / Blu
Impostare i livelli del colore personalizzati.



Nota

Se l'impostazione 'Tipo programma' nel menu **IMMAGINE** è regolata su **Dinamica**, **Normale**, **Soft** i menu successivi sono impostati in modo automatico.

Selezione e regolazione dello schermo

Regolazione del colore dello schermo

- XD** XD è la straordinaria tecnologia di LG Electronics del miglioramento delle immagini per visualizzare una sorgente HD attraverso un avanzato algoritmo di elaborazione dei segnali digitali. Questa funzione non è disponibile in modalità **RGB-PC** o **PC HDMI/DVI**. Questo menu viene attivato dopo aver selezionato **Utente1** o **Utente2** di **Tipo programma**.

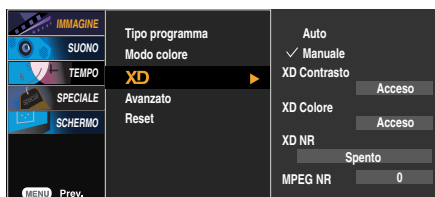

- **Auto** : XD si imposta in modo automatico su Auto [automatico].
- **Manuale**: quando si seleziona manuale è possibile regolare **XD Contrasto** , **XD Colore** , **XD NR** , **MPEG NR**.

- **XD Contrasto**: ottimizzazione del contrasto in modo automatico in base alla luminosità del riflesso.
- **XD Colore** : regolazione dei colori del riflesso in modo automatico per riprodurre nel modo più preciso possibile i colori naturali.
- **XD NR** : rimozione del rumore fino al livello in cui non si provocano danni alle immagini originali.
- **MPEG NR** : è possibile selezionare MPEG NR per ridurre i disturbi delle immagini che potrebbero essere visualizzati sullo schermo durante la visione AV.

Avanzato

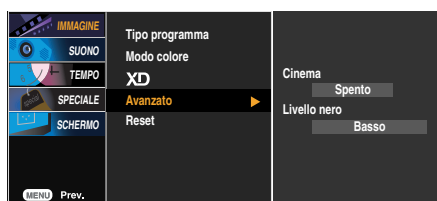

- **Cinema** : (la funzione opera nella seguente modalità - AV, Componente 480i/576i) quando si guarda un film, questa funzione regola l'impianto per ottenere la migliore visualizzazione delle immagini.
- **Livello nero** : (la funzione opera nella seguente modalità - AV(NTSC), HDMI regola il contrasto e la luminosità dello schermo utilizzando il livello di nero dello schermo.

- **Basso** : il riflesso dello schermo risulta più luminoso.
- **Alto**: il riflesso dello schermo risulta più scuro.
- **Auto (automatico)**: realizzazione del livello di nero dello schermo impostandolo in modo automatico su Alto o Basso.

Reset riporta le impostazioni di default **Tipo programma**, **Modo colore**, **XD**, **Avanzato** alle impostazioni di fabbrica.

Selezione e regolazione dello schermo

Regolazione della funzione audio

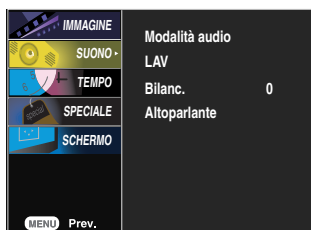

Modalità audio



Viene selezionata la qualità migliore dei toni audio in modo automatico a seconda del tipo di video attualmente in visione.

- **Surround MAX** : impostare Surround MAX su on. Questa riproduce l'ingresso audio mono o stereo con gli effetti surround dinamici. Questa funzione offre toni audio profondi e ricchi. Se si attiva Surround MAX, non è possibile regolare l'impostazione audio personalizzata.
- **Neutro** : l'audio più naturale e con il massimo controllo.
- **Musica** : selezionare questa opzione per apprezzare l'audio originale in fase di ascolto di musica.
- **Cinema** : selezionare questa opzione per apprezzare un audio di ottimo livello.
- **Sport** : selezionare questa opzione per guardare le trasmissioni sportive.
- **Utente** : selezionare questa opzione per utilizzare le impostazioni personalizzate.

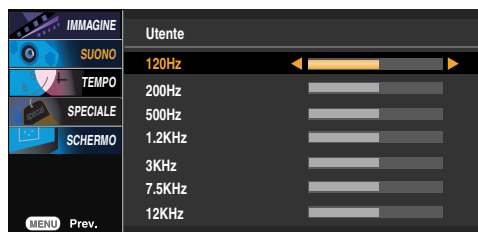

LAV

per regolare l'audio non equilibrati in tutti i canali o segnali in modo automatico ai livelli del volume più adeguati. Per utilizzare questa funzionalità, selezionare ACCESO.

Bilanc.

utilizzare questa funzione per bilanciare il suono dai diffusori sinistro e destro.

Altoparlante

è possibile regolare la configurazione interna dei diffusori. Se si desidera utilizzare il sistema stereo esterno, disattivare i diffusori interni dell'impianto.



Nota

Quando si è collegato il computer e l'impostazione '**Modalità audio**' nel menu audio è **Neutro**, **Musica**, **Cinema** o **Sport**, i menu disponibili sono **Bilanc.**, **LAV** e **Surround MAX**.

Selezione e regolazione dello schermo

Regolare la funzione tempo

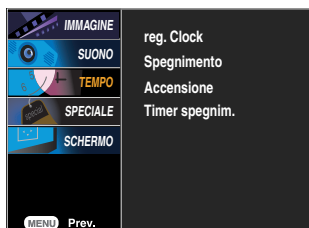

reg.Clock

Questa funzione viene impiegata per configurare l'orario corrente.

- 1) Premere il pulsante **MENU**, quindi utilizzare il pulsante **▼▲** per selezionare il menu **TEMPO**.
- 2) Premere il pulsante **▶**, quindi utilizzare il pulsante **▼▲** per selezionare il menu **reg.Clock**.
- 3) Premere il pulsante **▶**, quindi utilizzare il pulsante **▼▲** per impostare le ore (00~23).
- 4) Premere il pulsante **▶**, quindi utilizzare il pulsante **▼▲** per impostare i minuti (00~59).

Spegnimento / Accensione

Lo **Spegnimento** passa in modo automatico alla modalità spento all'orario preimpostato.

- 1) Premere il pulsante **MENU**, quindi utilizzare il pulsante **▼▲** per selezionare il menu **TEMPO**.
- 2) Premere il pulsante **▶**, quindi utilizzare il pulsante **▼▲** per selezionare **Spegnimento** o **Accensione**.
- 3) Premere il pulsante **▶**, quindi utilizzare il pulsante **▼▲** per impostare le ore (00~23).
- 4) Premere il pulsante **▶**, quindi utilizzare il pulsante **▼▲** per impostare i minuti (00~59).
- 5) Premere il pulsante **▶**, quindi utilizzare il pulsante **▼▲** per selezionare **Accensione** o **Spegnimento**.

Timer spegnim.

Se è attiva l'opzione **Timer spegnim.** e non è presente il segnale d'ingresso, la AV passa in modalità spento in modo automatico dopo 10 minuti.

- 1) Premere il pulsante **MENU**, quindi utilizzare il pulsante **▼▲** per selezionare il menu **Timer spegnim.**
- 2) Premere il pulsante **▶**, quindi utilizzare il pulsante **▼▲** per selezionare **Accensione** o **Spegnimento**.

Nota



- In caso di un'interruzione dell'alimentazione (disconnessione o interruzione della corrente), l'orario deve essere nuovamente impostato.
- Una volta impostati **Accensione** o **Spegnimento**, queste funzioni si attivano ogni giorno all'orario preimpostato.
- La funzione **Spegnimento** annulla la funzione **Accensione** se sono entrambe impostate allo stesso orario.
- L'impianto deve essere spento perché la funzione **Accensione** possa funzionare. La funzione On Time [ora accensione] passerà in modo automatico alla modalità **Timer spegnim.**
- Quando si attiva **Accensione**, lo schermo input viene attivato dato che è stato precedentemente disattivato.

Selezione e regolazione dello schermo

Selezione delle opzioni

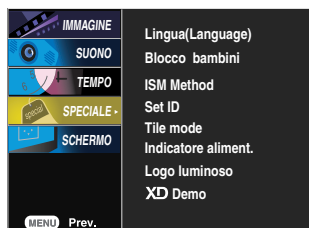

Lingua (Language)

Per selezionare la lingua in cui visualizzare le descrizioni dei comandi.

Blocco bambini

Utilizzare il pulsante ▼ ▲ per selezionare **Acceso** o **Spento**. L'impianto può essere configurato in modo da essere utilizzato con il telecomando. Questa funzione può impedire la visione non autorizzata.

Per bloccare le regolazioni della schermata OSD, impostare la linguetta del **Blocco bambini** in posizione '**Acceso**'.

Per sbloccarle, procedere come riportato di seguito:

- Premere il pulsante **MENU** sul telecomando ed impostare il **Blocco bambini** in posizione '**Spento**'.

ISM Method

un'immagine fissa o bloccata da PC / videogiochi che viene visualizzata sullo schermo per un periodo prolungato di tempo produce immagini fantasma che continuano ad essere presenti anche quando si hanno cambi d'immagine. Evitare che immagini fisse rimangano visualizzate sullo schermo dell'impianto per un periodo prolungato di tempo.

- **Neutro** : se l'immagine è fissa non si tratta di un problema perché ISM non è necessario – impostare su Neutro.
- **Refresh LCD** : la pulizia del bianco rimuove le immagini latenti dallo schermo. Un'immagine troppo latente potrebbe risultare impossibile da eliminare completamente con la pulizia del bianco.
- **Orbiter** : potrebbe permettere la prevenzione delle immagini fantasma. Tuttavia la soluzione migliore è quella di non consentire a nessuna immagine fissa di essere visualizzata sullo schermo. Per evitare la presenza di immagini permanenti sullo schermo, la schermata si modificherà ogni 2 minuti.
- **Inversion** : Questa funzione è utile ad invertire il colore dello schermo. Il colore del pannello viene invertito in modo automatico ogni 30 minuti.

Set ID

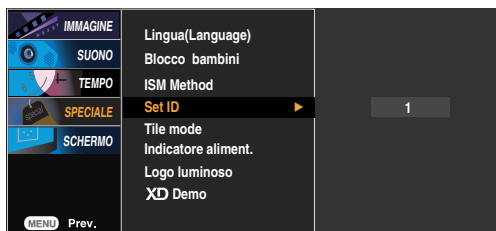

È possibile assegnare un Num. **SET ID** univoco (assegnazione nome) ad ogni prodotto quando vengono collegati diversi prodotti per il display. Specificare il numero (1~99) con il pulsante ▼ ▲ ed uscire.

Utilizzare il **SET ID** assegnato per controllare in modo autonomo ogni prodotto con il programma di controllo del prodotto.

Selezione e regolazione dello schermo

Selezione delle opzioni

• Per utilizzare questa funzione

- Deve essere visualizzato con diversi altri prodotti.
- Deve essere impostato in una funzione che può essere collegata a RS232C o RGB OUT.

Tile mode

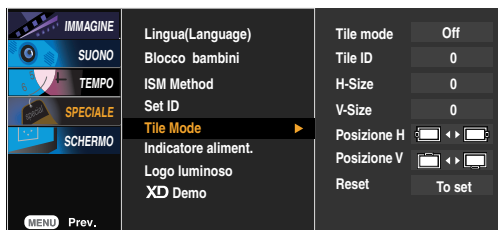

Questa funzione viene impiegata per ampliare la schermata ed anche con diversi prodotto per visualizzare la schermata,

- **Tile mode** Selezionare la modalità affiancata e selezionare l'allineamento impostando l'ID del prodotto corrente per stabilirne la posizione.

* Solo dopo aver premuto il pulsante SET, saranno memorizzate le regolazioni applicate alle impostazioni.

- Modalità affiancato righe x colonne (r = 1, 2, 3, 4 c = 1, 2, 3, 4)
- 4 x 4 disponibile.
- E inoltre disponibile la configurazione di una schermata integrativa così come la configurazione di una visualizzazione di un elemento per volta.



- Modalità affiancato (prodotto 1 ~ 4) : r(2) x c(2)

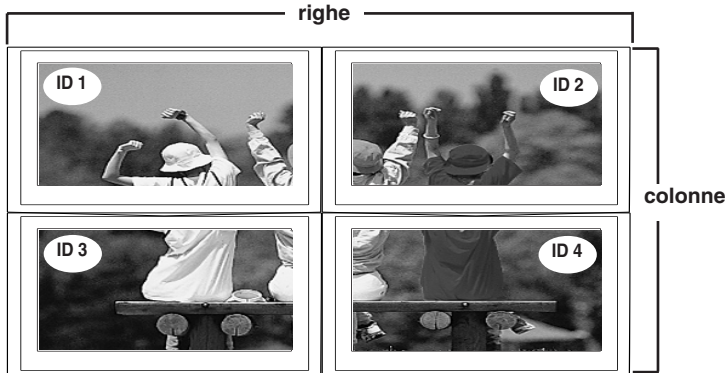

Selezione e regolazione dello schermo



Selezione delle opzioni

- Modalità affiancato (prodotto 1 ~ 9) : r(3) x c(3)

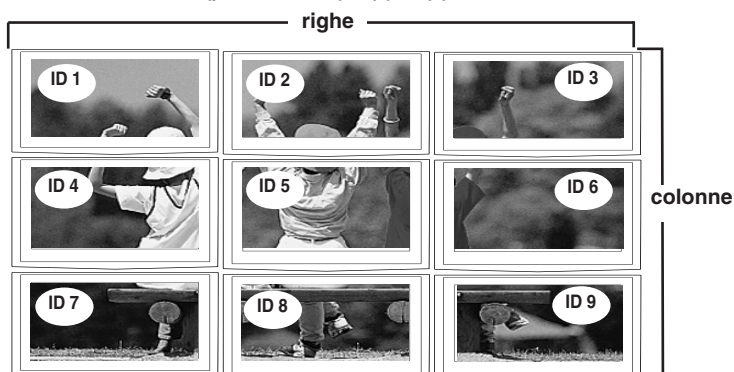

- Modalità affiancato (prodotto 1 ~ 2) : r(2) x c(1)

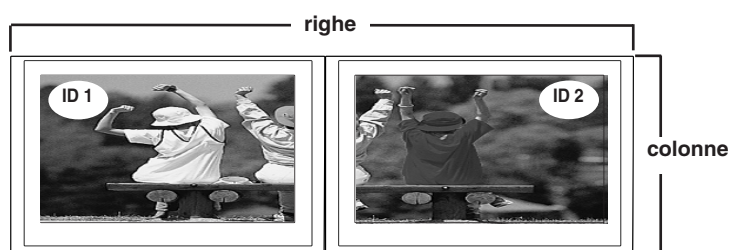

- Modalità affiancato (prodotto 1 ~ 16) : r(4) x c(4)

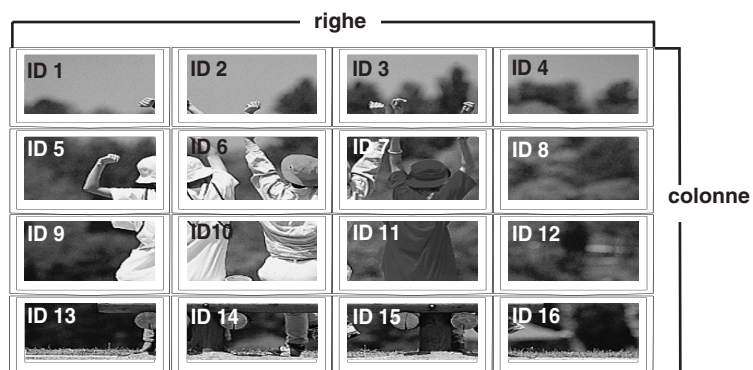

Selezione e regolazione dello schermo

Selezione delle opzioni

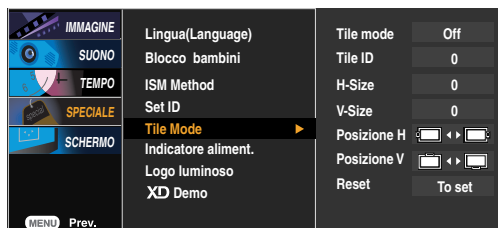

- **Tile ID** Selezionare la posizione dell'elemento affiancato impostando l'ID.
- **H-Size** Regolare le dimensioni orizzontali dello schermo prendendo in considerazione le dimensioni della bordatura.
- **V-Size** Regolare le dimensioni verticali dello schermo prendendo in considerazione le dimensioni della bordatura.
- **Posizioe H** Spostamento della posizione dello schermo in senso orizzontale.
- **Posizioe V** Spostamento della posizione dello schermo in senso verticale.
- **Reset** Questa funzione server ad inizializzare e sbloccare la modalità affiancato. Tutte le impostazioni della funzione affiancato sono sbloccate quando si seleziona Ripristina affiancato e la schermata ritorna in modalità piena.

Indicatore aliment.

Utilizzare questa funzione per impostare la spia d'alimentazione sul lato frontale del prodotto su **Acceso** o **Spento**. Se si imposta su **Spento**, si disattiva. Se si imposta su **Acceso** in qualsiasi momento, la spia d'alimentazione si attiverà in maniera automatica.

Logo luminoso

Utilizzare questa funzione per impostare la luce logo sul lato frontale del monitor su **Acceso** o **Spento**. Se si seleziona **Acceso**, la luce si attiverà in modo automatico.

XD Demo

per visualizzare la differenza tra XD demo [demo XD] attivo e XD Demo [demo XD]off. La funzione XD Demo [demo XD] non è disponibile nella modalità RGB PC/HDMI/DVI PC [PC RGB / PC HDMI/DVI].

Selezione e regolazione dello schermo

Regolare OROLOGIO / FASE e posizione dello schermo

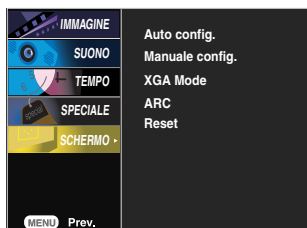

Auto config.

Questo pulsante è utile per la regolazione automatica della posizione, dell'orologio e della fase dello schermo. Questa funzione è adatta solo per l'ingresso del segnale analogico (solo ingresso RGB-PC).

Manuale config.

Questo pulsante è utile per la regolazione manuale di **Posizione H/V**, **Tempor.** e **Fase**.
* Non è possibile utilizzare la funzione **Fase**, **Tempor.** in RGB-DTV, Component, HDMI/DVI].

Tempor.

Per ridurre le eventuali barre o strisce verticali visibili sullo sfondo dello schermo. Allo stesso tempo cambieranno anche le dimensioni orizzontali dello schermo. Questa funzione è adatta solo per l'ingresso del segnale analogico.

Fase

Per regolare la messa a fuoco del display. Questo elemento consente di rimuovere gli eventuali disturbi orizzontali rendendo la visualizzazione dei caratteri più pulita e nitida. Questa funzione è adatta solo per l'ingresso del segnale analogico.

Posizione H Spostamento della posizione dello schermo in senso orizzontale.

Posizione V Spostamento della posizione dello schermo in senso verticale.

XGA Mode (solo ingresso RGB-PC)

per ottenere una qualità delle immagini migliore o ancor più raffinate, selezionare la modalità corrispondente alla risoluzione del computer.



Selezione e regolazione dello schermo

Regolare OROLOGIO / FASE e posizione dello schermo

ARC

Utile a selezionare le dimensioni dell'immagine dello schermo.

- Spettacolo** quando AV riceve un segnale "wide screen" (schermo panoramico), consentirà di regolare l'immagine in senso orizzontale secondo una proporzione non lineare per riempire tutto lo schermo.
- Pieno** quando AV riceve un segnale "wide screen" (schermo panoramico), consentirà di regolare l'immagine in senso orizzontale o verticale secondo una proporzione lineare per riempire tutto lo schermo. (schermo europa)
- Originale** quando AV riceve un segnale "wide screen" [schermo panoramico], sarà automaticamente adattato al formato immagine da trasmettere.
- 4:3** il formato di questa immagine è 4 a 3 degli AV generici.
- 16:9** è possibile apprezzare la programmazione cinema (il formato immagine di 16:9) o dei generici programmi televisivi con la modalità 16:9. Lo schermo 16:9 viene visualizzato allo stesso modo ma lo schermo 4:3 viene ingrandito a destra e a sinistra in modo da riempire completamente lo schermo 16:9.
- 1:1** il formato di questa immagine è 1a 1 rispetto agli AV generici (solo PC RGB, PC HDMI).
- 14:9** è possibile apprezzare il formato immagine 14:9 o la programmazione AV generica con la modalità 14:9. Lo schermo 14:9 viene visualizzato allo stesso modo dello schermo 4:3 ingrandito in alto/in basso e a destra/sinistra.
- Zoom1, 2** è possibile apprezzare il formato cinema con uno schermo gigante con la modalità Zoom. Lo schermo 4:3 viene ingrandito in alto/basso e a destra/sinistra in modo da riempire completamente lo schermo 16:9. La porzione superiore ed inferiore delle immagini potrebbero andare perse.

ARC	Modalità	AV	Component	HDMI/DVI		RGB	
				DTV	PC	DTV	PC
	Spettacolo	●	×	×	×	×	×
	Pieno	●	×	×	×	×	×
	Originale	●	×	×	×	×	×
	4:3	●	●	●	×	●	×
	16:9	●	●	●	●	●	●
	14:9	●	×	×	×	×	×
	Zoom1	●	●	●	×	●	×
	Zoom2	●	●	●	×	●	×
	1:1	×	×	×	●	×	●

Reset

riporta le impostazioni di default **Manuale config.** alle impostazioni di fabbrica.

Ricerca dei guasti

Non viene visualizzata nessuna immagine

- Il cavo dell'alimentazione è collegato?
 - La spia d'alimentazione è accesa?
 - L'alimentazione è attiva, la spia d'alimentazione è verde ma lo schermo risulta molto scuro.
 - La spia d'alimentazione è arancione?
 - Viene visualizzato il messaggio 'Fuori campo'?
 - Viene visualizzato il messaggio 'Verif segnale'?
- Controllare che il cavo dell'alimentazione sia correttamente collegato alla presa di corrente.
 - Verificare che l'interruttore dell'alimentazione sia acceso.
 - Regolare nuovamente luminosità e contrasto.
 - Se il prodotto è in modalità di risparmio energia, muovere il mouse o premere un tasto.
 - Il segnale proveniente dal PC (scheda video) è fuori dall'intervallo della frequenza verticale o orizzontale del prodotto. Regolare l'intervallo della frequenza facendo riferimento alle specifiche riportate nel presente manuale.
 - * **Risoluzione max.**
 - Modello da 32 / 37 / 42 pollici
 - RGB : 1600 x 1200 @60Hz
 - HDMI/DVI : 1280 x 1024 @60Hz
 - Il cavo del segnale tra PC e prodotto non è collegato. Controllare il cavo del segnale.
 - Premere il pulsante 'INPUT' [sorgente] sul telecomando per verificare il segnale d'ingresso.

Il messaggio "Prodotto sconosciuto" viene visualizzato quando si collega il prodotto.

- È stato installato il driver?
- Installare il driver specifico fornito in allegato al prodotto o scaricarlo dal sito internet. (<http://www.lge.com>)
 - Verificare che sia supportata la funzione plug&play facendo riferimento al manuale dell'utente della scheda video.

Viene visualizzato il messaggio 'Controlli bloccati'.

- Viene visualizzato il messaggio 'Controlli bloccati' quando si preme il pulsante Menu.
- La funzione di blocco dei controlli impedisce di apportare modifiche non intenzionali alle impostazioni OSD a causa di un impiego incauto. Per sbloccare i controlli, premere allo stesso tempo il pulsante Menu e il pulsante ► per diversi secondi. (Non è possibile impostare questa funzione con i pulsanti del telecomando. È possibile impostare questa funzione solamente nel prodotto). Controllare che il cavo dell'alimentazione sia correttamente collegato alla presa di corrente.



Nota

* **Frequenza verticale:** per consentire all'utente di guardare il display del prodotto, le immagini su schermo dovrebbero essere modificate decine di volte al secondo come in una lampada a fluorescenza. La frequenza verticale o la frequenza d'aggiornamento corrisponde alle volte che un'immagine viene visualizzata ogni secondo. L'unità di misura sono gli Hz.

* **Frequenza orizzontale:** l'intervallo orizzontale è il tempo necessario per visualizzare una linea verticale. Quando 1 viene suddiviso dall'intervallo orizzontale, il numero di linee orizzontali visualizzate ogni secondo può essere catalogato come frequenza orizzontale. L'unità di misura sono gli Hz.

Ricerca dei guasti

L'immagine dello schermo sembra anomala.

- **La posizione dello schermo è errata?**
 - Segnale analogico D-Sub – Premere il pulsante "AUTO" sul telecomando per selezionare in modo automatico lo stato ottimale dello schermo che si adatti alla modalità corrente. Se la regolazione non risulta soddisfacente, utilizzare il menu OSD della posizione.
 - Verificare che la risoluzione e la frequenza della scheda video siano supportate dal prodotto. Se la frequenza si trova al di fuori dell'intervallo, impostare la risoluzione consigliata nel menu Pannello di controllo - Video – Impostazioni.
- **Sono visualizzate linee sottili sullo schermo dello sfondo?**
 - Segnale analogico D-Sub – Premere il pulsante "AUTO" sul telecomando per selezionare in modo automatico uno stato ottimale dello schermo che si adatti alla modalità corrente. Se la regolazione non risulta soddisfacente, utilizzare il menu OSD della fase.
- **Viene visualizzato un disturbo orizzontale o i caratteri sembrano sfuocati.**
 - D-Sub analog signal – Press the "AUTO" button in the remote control to automatically select an optimal screen status that fits into the current mode. If adjustment is not satisfactory, use the Phase OSD menu.
- **Lo schermo viene visualizzato in modo anomalo.**
 - Il segnale d'ingresso adatto non è collegato alla porta del segnale. Collegare il cavo del segnale che è adeguato al segnale d'ingresso della sorgente.

Sullo schermo viene visualizzata un'immagine residua.

- **Viene visualizzata un'immagine residua quando si spegne il prodotto.**
 - Se si impiega un'immagine fissa per un periodo prolungato di tempo, pixel potrebbero danneggiarsi rapidamente. Utilizzare la funzione screensaver.

Ricerca dei guasti

La funzione audio non funziona.

- **Non viene emesso nessun suono?**
 - Controllare che il cavo dell'audio sia collegato in modo corretto.
 - Regolare il volume.
 - Controllare che l'audio sia impostato in modo corretto.
- **L'audio è troppo cupo.**
- **L'audio è troppo basso.**
 - Selezionare l'audio di equalizzazione adeguato.
 - Regolare il volume.

Il colore dello schermo è anomalo.

- **Lo schermo presenta una ridotta risoluzione colori (16 colori).**
 - Impostare il numero di colori su un valore superiore ai 24 bit (colori reali)
Selezionare Pannello di controllo – Schermo – Impostazioni – Menu del pannello Colori in Windows.
- **Il colore dello schermo non è stabile o monocoloro.**
 - Verificare lo stato del collegamento del cavo del segnale.
Oppure inserire nuovamente la scheda video per PC.
- **Vengono visualizzati punti neri sullo schermo?**
 - Numerosi pixel (rosso, verde, bianco o nero) potrebbero essere visualizzati sullo schermo, il che può essere attribuibile alle caratteristiche uniche del pannello LCD. Non si tratta di un malfunzionamento del LDC.

Specifiche

Le specifiche del prodotto possono essere soggette ad eventuali modifiche senza preavviso di miglioramenti apportati al prodotto.

Pannello LCD	[32 pollici]	32 pollici (80,04 cm) TFT (Thin Film Transistor) Pannello LCD (display a cristalli liquidi) Dimensioni della diagonale visibile: 80,04 cm 0,5025 mm (pixel pitch)
	[37 pollici]	37 pollici (94,03 cm) TFT (Thin Film Transistor) Pannello LCD (display a cristalli liquidi) Dimensioni della diagonale visibile: 94,03 cm 0,6000 mm (pixel pitch)
	[42 pollici]	42 pollici (106,73 cm) TFT (Thin Film Transistor) Pannello LCD (display a cristalli liquidi) Rivestimento antiriflesso Dimensioni della diagonale visibile: 106,73cm 0,681 mm (pixel pitch)
Alimentazione	[32 pollici]	Tensione nominale CA 100-240V 50/60Hz 1,5A Consumo elettrico Modalità On : 145W Modalità Sleep : ≤ 1W (RGB) / 4W (HDMI/DVI) Modalità Off : ≤ 1W
	[37 pollici]	Tensione nominale CA 100-240V 50/60Hz 2,0A Consumo elettrico Modalità On : 180W Modalità Sleep : ≤ 1W (RGB) / 4W (HDMI/DVI) Modalità Off : ≤ 1W
	[42 pollici]	Tensione nominale ACA 100-240V 50/60Hz 2,5A Consumo elettrico Modalità On : 240W Modalità Sleep : ≤ 1W (RGB) / 4W (HDMI/DVI) Modalità Off : ≤ 1W

NOTA

- Le informazioni contenute in questo documento sono soggette a modifiche senza preavviso.

Specifiche

Le specifiche del prodotto possono essere soggette ad eventuali modifiche senza preavviso di miglioramenti apportati al prodotto.

Dimensioni e peso

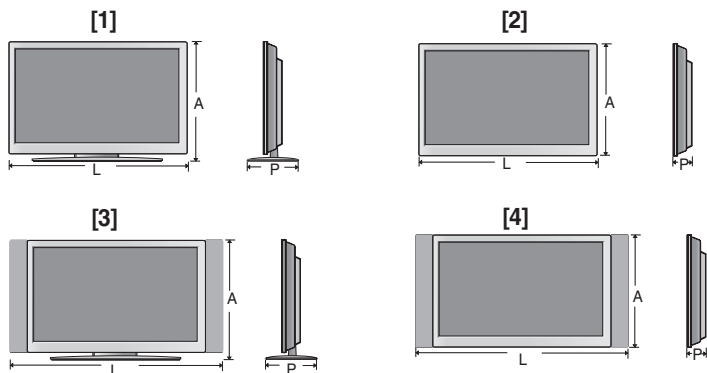

Larghezza x Altezza x Profondità

[32 pollici]

[1] 80,30 cm (31,61 pollici) x 54,00 cm (21,26 pollici) x 18,00 cm (7,09 pollici)

[2] 80,30 cm (31,61 pollici) x 49,30 cm (19,4 pollici) x 9,99 cm (3,93 pollici)

[3] 96,40 cm (37,95 pollici) x 54,00 cm (21,26 pollici) x 18,00 cm (7,09 pollici)

[4] 96,40 cm (37,95 pollici) x 49,30 cm (19,4 pollici) x 9,99 cm (3,93 pollici)

[37 pollici]

[1] 92,80 cm (36,54 pollici) x 61,90 cm (24,37 pollici) x 22,77 cm (8,96 pollici)

[2] 92,80 cm (36,54 pollici) x 57,12 cm (22,49 pollici) x 11,50 cm (4,53 pollici)

[3] 112,9 cm (44,54 pollici) x 61,90 cm (24,37 pollici) x 22,77 cm (8,96 pollici)

[4] 112,9 cm (44,54 pollici) x 57,12 cm (22,49 pollici) x 11,50 cm (4,53 pollici)

[42 pollici]

[1] 105,7 cm (41,61 pollici) x 70,20 cm (27,64 pollici) x 29,45 cm (11,59 pollici)

[2] 105,7 cm (41,61 pollici) x 65,30 cm (25,71 pollici) x 11,91 cm (4,69 pollici)

[3] 125,9 cm (49,57 pollici) x 70,20 cm (27,64 pollici) x 29,45 cm (11,59 pollici)

[4] 125,9 cm (49,57 pollici) x 65,30 cm (25,71 pollici) x 11,91 cm (4,69 pollici)

Specifiche

Le specifiche del prodotto possono essere soggette ad eventuali modifiche senza preavviso di miglioramenti apportati al prodotto.

Dimensioni e peso

Netto

[32 pollici]

[1] 19,4 kg (42,77 lbs)

[3] 21,1 kg (46,52 lbs)

[2] 16,0 kg (35,27 lbs)

[4] 17,7 kg (39,02 lbs)

[37 pollici]

[1] 26,1 kg (57,54 lbs)

[3] 30,5 kg (67,24 lbs)

[2] 22,0kg (48,50 lbs)

[4] 25,7 kg (56,66 lbs)

[42 pollici]

[1] 35,2 kg (77,60 lbs)

[3] 38,0 kg (83,77 lbs)

[2] 30,8 kg (67,90 lbs)

[4] 33,6 kg (74,07 lbs)

Specifiche

■ ■ ■ modello da 32/37/42 pollici

Le specifiche del prodotto possono essere soggette ad eventuali modifiche senza preavviso di miglioramenti apportati al prodotto.

Segnale video	Risoluzione max	RGB : 1600 X 1200 @60Hz HDMI/DVI : 1280 X 1024 @60Hz – può non essere supportato a seconda del SO o del tipo di scheda video.
	Risoluzione consigliata	RGB : WSXGA 1360 X 768 @60Hz HDMI/DVI : WSXGA 1360 X 768 @60Hz – può non essere supportato a seconda del SO o del tipo di scheda video.
	Frequenza orizzontale	RGB : 30 - 83 kHz HDMI/DVI : 30 - 72 kHz
	Frequenza verticale	56 - 85 Hz
	Tipo di sincronizzazione	Separata/Composita/SOG (Sync On Green)/Digitale
Collegamento ingresso	Tipo D-Sub a 15 pin, HDMI(digitale), S-Video, Video composito, HDTV, RS-232C	
Condizioni ambientali	Condizioni di funzionamento	Temperatura: 10°C ~ 35°C , umidità: 10% ~ 80%
	Condizioni di conservazione	Temperatura: -20°C ~ 60°C , umidità: 5% ~ 95%

* Applicabile solo ai modelli che supportano i diffusori

Audio	Uscita audio RAM	10W+10W(D+S)
	Sensibilità ingresso	0,7Vrms
	Impedenza diffusore	8Ω

NOTA

■ Le informazioni contenute in questo documento sono soggette a modifiche senza preavviso.

Specifiche

● Modalità PC – Modalità preimpostata

Modalità preimpostata		Frequenza orizzontale (kHz)	Frequenza verticale (Hz)	Modalità preimpostata		Frequenza orizzontale (kHz)	Frequenza verticale (Hz)
1	VGA 640 x 350	31,469	70	11	VESA 1024 x 768	60,123	75
2	VGA 720 x 400	31,468	70	12	VESA 1024 x 768	68,68	85
3	VGA 640 x 480	31,469	60	13	VESA 1280 x 720	44,772	60
4	VESA 640 x 480	37,500	75	14	VESA 1280 x 768	47,7	60
5	VESA 640 x 480	43,269	85	15	VESA 1360 x 768	47,72	60
6	VESA 800 x 600	37,879	60	16	VESA 1366 x 768	47,7	60
7	VESA 800 x 600	46,875	75	17	VESA 1280 x 1024	63,981	60
8	VESA 800 x 600	53,674	85	18	VESA 1280 x 1024	79,98	75
9	MAC 832 x 624	49,725	75	19	VESA 1600 x 1200	75,00	60
10	VESA 1024 x 768	48,363	60				

RGB : Modalità 1 ~ Modalità 19

HDMI/DVI : Modalità 1 ~ Modalità 17

● Modalità DTV

	Component	RGB(DTV)	HDMI/DVI(DTV)
480i	o	x	x
576i	o	x	x
480p	o	o	o
576p	o	o	o
720p	o	o	o
1080i	o	o	o

● Spia d'alimentazione

Modalità	Prodotto
Modalità On	Verde
Modalità Sleep	Arancione
Modalità Off	-

NOTA

- La selezione DTV/PC per gli ingressi RGB eHDMI/HDV è disponibile per le risoluzioni PC: 640 X480/60Hz, 1280X720/60Hz e le risoluzioni DTV: 480p, 720p.

Specifiche

● Montaggio a muro VESA

Montaggio a muro VESA

Collegato a un altro oggetto (modello con supporto e montato a parete. Questo prodotto può essere collegato a un'interfaccia a montaggio compatibile VESA.)

Per maggiori informazioni, consultare il manuale d'istruzioni per il fissaggio a parete VESA.

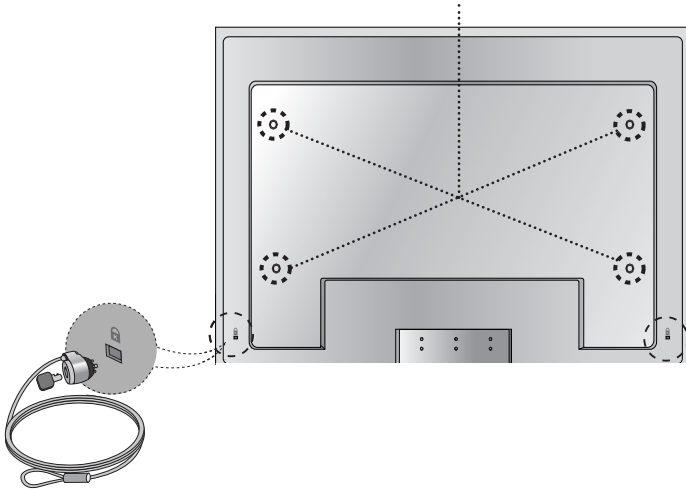

● Dispositivo di bloccaggio antifurto

Dispositivo di blocco

Utilizzare questo cavo di blocco (**Questo componente è acquistabile separatamente in caso di necessità**) antifurto.