



Reproductor de DVD y Videocasetera

MANUAL DEL USUARIO

MODELO : V181



Antes de conectar, poner en funcionamiento o
ajustar este producto, lea este manual del
usuario completa y cuidadosamente.



PRECAUCIÓN
RIESGO DE DESCARGA ELÉCTRICA NO ABRIR



PRECAUCIÓN: PARA REDUCIR EL RIESGO DE DESCARGA ELÉCTRICA NO RETIRE LA CUBIERTA (O PARTE POSTERIOR) EN EL INTERIOR NO HAY PIEZAS REPARABLES POR EL USUARIO SOLICITE AYUDA A PERSONAL DE SERVICIO CALIFICADO



El símbolo del rayo con punta de flecha dentro de un triángulo equilátero pretende alertar al usuario de la presencia de voltaje peligroso no aislado dentro de la carcasa del producto que puede tener la magnitud suficiente para constituir un riesgo de descarga eléctrica para las personas.



El signo de exclamación dentro de un triángulo equilátero pretende alertar al usuario de la presencia de importantes instrucciones (de servicio) de funcionamiento y mantenimiento en la información que acompaña al producto.

ADVERTENCIA: PARA REDUCIR EL RIESGO DE INCENDIO O DESCARGA ELÉCTRICA, NO EXPONGA ESTE PRODUCTO A LA LLUVIA NI A LA HUMEDAD.

ADVERTENCIA: No instale el equipo en un espacio cerrado, como en una estantería o mueble similar.

PRECAUCIÓN: No obstruya ninguno de los orificios de ventilación. Instale conforme a las instrucciones del fabricante.

Las ranuras y orificios de la carcasa cumplen un propósito de ventilación y aseguran el funcionamiento adecuado del producto, a fin de protegerlo de un posible sobrecalentamiento.

Los orificios no deben obstruirse. El producto no debe colocarse sobre una cama, sofá, alfombra o una superficie similar. Este producto no debe colocarse en una instalación empotrada, como un librero o estante, a menos que haya una buena ventilación y se respeten todas las instrucciones del fabricante.

CLASS 1 LASER PRODUCT
KLASSE 1 LASER PRODUKT
LUOKAN 1 LASER LAITE
KLASS 1 LASER APPARAT
CLASSE 1 PRODUIT LASER

PRECAUCIÓN:

Para garantizar un uso adecuado de este producto, lea detenidamente este manual de usuario y guárdelo para futuras consultas.

En caso de que la unidad necesite servicio de reparación, póngase en contacto con un centro de servicio autorizado. El uso de los controles, ajustes o la realización de procedimientos diferentes a los aquí especificados puede provocar una exposición peligrosa a la radiación.

Para evitar una exposición directa al haz del láser, no intente abrir la carcasa. La radiación del láser es visible al abrir. **NO MIRE FIJAMENTE AL HAZ.**

PRECAUCIÓN: no deberá exponerse el aparato a agua (goteo o salpicadura), ni colocar sobre el mismo objetos con líquido, como jarrones.

PRECAUCIÓN relacionada con el cable de alimentación

Por lo general, se recomienda que la mayoría de aparatos se instalen en un circuito dedicado;

Es decir, un circuito único de salida que alimenta únicamente al aparato y no tiene salidas adicionales ni circuito derivados. Consulte la página de especificaciones de este manual de usuario para comprobarlo.

No sobrecargue los tomacorrientes. Los tomacorrientes sobrecargados, flojos o dañados, extensiones, cables de alimentación expuestos o aislamientos de cable agrietados o dañados son peligrosos. Cualquiera de estos estados puede producir una descarga eléctrica o un incendio. Examine periódicamente el cable de su aparato y si muestra daños o deterioro, desconéctelo, no lo utilice y sustituya el cable por uno igual de repuesto suministrado por un distribuidor autorizado.

Proteja el cable de alimentación de abusos físicos o mecánicos, como cables torcidos, enroscados, pellizcados, atrapados o pisados. Preste especial atención a las clavijas, tomacorrientes y al punto donde el cable sale del aparato.

Para desconectar la alimentación principal, retire el cable principal de alimentación. Durante la instalación del producto, asegúrese de que el enchufe sea fácilmente accesible.

INSTRUCCIONES IMPORTANTES DE SEGURIDAD

CUIDADO: POR FAVOR LEA Y SIGA TODAS LAS ADVERTENCIAS E INSTRUCCIONES EN ESTE MANUAL DEL PROPIETARIO Y AQUELLAS INDICADAS EN LA UNIDAD. CONSERVE ESTE FOLLETO PARA REFERENCIA FUTURA.

Esta unidad ha sido diseñada y fabricada para garantizar la seguridad personal. El uso inadecuado podría provocar descargas eléctricas o incendios. Las salvaguardas incorporadas en esta unidad lo protegerán si sigue los siguientes procedimientos para la instalación, uso y mantenimiento.

Esta unidad no contiene ninguna parte que pueda ser reparada por el usuario.

NO RETIRE LA CUBIERTA DEL GABINETE, YA QUE PODRÍA EXPONERSE A VOLTAJES PELIGROSOS. ÚNICAMENTE EL PERSONAL CALIFICADO DE SERVICIO PUEDE DAR MANTENIMIENTO Y REPARAR LA UNIDAD.

- 1. Lea estas instrucciones.** - Debe leer todas las instrucciones sobre seguridad y sobre el funcionamiento antes de operar el producto.
- 2. Guarde estas instrucciones.** - Las instrucciones sobre seguridad, operación y uso deben ser conservadas para futura referencia.
- 3. Siga todas las advertencias.** - Debe respetar y apegarse a todas las instrucciones de operación y advertencias sobre el uso del producto.
- 4. Siga todas las instrucciones.** - Debe seguir todas las instrucciones sobre operación y uso.
- 5. No utilice este aparato cerca del agua.** - Por ejemplo: cerca de una tina de baño, lavabo, fregadero de cocina, lavadora, en lugares muy húmedos como sótanos, o cerca de albercas y similares.
- 6. Limpie únicamente con un paño seco.** - Desenchufe este producto del tomacorriente antes de limpiarlo. No utilice líquidos limpiadores.
- 7. No obstruya ninguna salida de ventilación. Instale de acuerdo con las instrucciones del fabricante.** - Las ranuras y aberturas en el gabinete sirven como ventilación y para garantizar la operación confiable del producto y protegerlo del sobrecalentamiento. Las aberturas no deben ser nunca obstruidas colocando el producto sobre una cama, sofá, alfombra o superficies similares. Este producto no debe ser colocado sobre una instalación prefabricada como un librero o estante a menos que tenga ventilación adecuada o se hayan seguido las instrucciones del fabricante al respecto.
- 8. No instale cerca de fuentes de calor como radiadores, registros de calefacción, estufas u otros aparatos (incluyendo amplificadores) que produzcan calor.**
- 9. Respete el uso de la conexión del enchufe polarizado o con conexión a tierra. Un enchufe polarizado tiene una cuchilla más ancha que la otra. Un enchufe con tierra tiene dos cuchillas y una pata para tierra. La cuchilla más ancha o la pata para tierra sirven como protección. Si el enchufe proporcionado no se ajusta a su tomacorriente, consulte a un electricista para que lo reemplace.**
- 10. Proteja el cable de corriente para que no caminen sobre de él o quede atorado, particularmente en contactos, en receptáculos y en el punto por donde sale del aparato.**
- 11. Solamente utilice los aditamentos / accesorios especificados por el fabricante.**
- 12. Utilice únicamente con el carro, estante, trípode, soporte o mesa especificados por el fabricante o que haya sido vendido junto con el aparato. Cuando utilice un carro, tenga cuidado cuando mueva la unidad / carro para evitar accidentes por vuelcos.**



- 13. Desenchufe este aparato durante tormentas de rayos o cuando no vaya a utilizarlo por períodos prolongados.**
- 14. Haga que todo el mantenimiento y servicio sea realizado solamente por personal técnico calificado. Se requiere darle servicio cuando el aparato se ha dañado en cualquier forma, como si el cable de corriente o el enchufe están dañados, se ha derramado líquido sobre el aparato o han caído objetos dentro de él, cuando ha sido expuesto a lluvia o humedad, cuando no funciona normalmente o cuando sufrió una caída.**

Índice

Introducción	5-9	Operación - VCR	19-25
Condensación de humedad	5	Reproducción de videocasetes	19-20
Símbolos utilizados en este manual	5	Instrucciones básicas	19
Sobre la visualización del símbolo ☹	5	Rastreo automático	19
Notas sobre los Discos	5	Rastreo manual	19
Acerca del control remoto	5	Búsqueda	19
Tipos de discos reproducibles	6	Imagen congelada y reproducción cuadro a cuadro	19
Código regional	6	Cámara Lenta	20
Selección de la fuente de señales	6	CM SKIP (Saltar anuncios)	20
Panel frontal	7	Estéreo VHS Hi-Fi/	
Control remoto	8	Emisión MTS	20
Panel posterior	9	Sonido de Audio Estéreo Hi-Fi	20
		MTS (Sonido TV Multi-Canal)	20
Preparación	9-18	Grabación de videocasetes	21-24
Conectar la Antena o TV por Cable	10	Instrucciones básicas	21
Conexiones básicas de TV	10-11	Grabación con temporizador	21-22
Conexiones opcionales de TV	11	Grabación instantánea por temporizador	23
Conexión a un amplificador	12	Grabación desde componentes externos	23
Parámetros iniciales - VCR	13-14	Copia del DVD al VCR	24
Funcionamiento general	13	Visualización en pantalla - VCR	24
RELOJ	13	Información adicional sobre la	
PROGRAMA	13	videograbadora	25
SINTONIZACIÓN	14	Sistema de reproducción automática	25
• Programación automática de canales	14		
• Para añadir o borrar canales	14	Operación - DVD	26-32
AJUSTE	14	Configuración de la reproducción	26
• FUNCIÓN DE VISUALIZACIÓN (OSD)	14	Características generales	26-27
• MODO DE AUDIO	14	Características adicionales	27-28
• TIPO DE TRANSMISIÓN		Reproducción de un CD de audio o	
(ESTÉREO/SAP/MONO)	14	un archivo MP3/WMA	29
• SALIDA DE AUDIO		Reproducción programada	29
(ESTÉREO/IZQUIERDO/DERECHO)	14	Reproducción de un disco JPEG	30
Visualización en pantalla de la		Reproducción de un archivo	
información del disco	15	de película DivX	31
Parámetros iniciales - DVD	15-18	Reproducción de un disco en	
Funcionamiento general	15	formato DVD VR	32
IDIOMA	16	Mantenimiento y reparaciones	32
PANTALLA	16		
AUDIO	17	Referencias	33
BLOQUEO		Control de su televisor con el	
(CONTROL PATERNAL)	17	control remoto	33
OTROS	18	Códigos de idioma	34
		Códigos de Área	34
		Resolución de problemas	35-36
		Especificaciones	37

Introducción

Para garantizar el uso adecuado de este producto, lea detenidamente este manual del usuario y consérvelo para futuras consultas.

Este manual ofrece información sobre el manejo y el mantenimiento de su reproductor de DVD+VCR. En caso de que la unidad necesite alguna reparación, póngase en contacto con un centro de servicio autorizado.

Condensación de humedad

Nunca ponga en funcionamiento el DVD+VCR inmediatamente después de moverlo de un lugar frío a uno caliente. Deje el aparato durante dos o tres horas sin hacerlo funcionar. Si se usa el DVD+VCR en ese tipo de situaciones, se pueden dañar los discos/cintas y las piezas internas.

Símbolos utilizados en este manual

Nota: Indica la existencia de notas y características de funcionamiento particulares.

Sugerencia: Señala sugerencias y trucos para facilitar la tarea.

Una sección cuyo título tenga uno de los símbolos siguientes, indica que ésta es aplicable exclusivamente al disco representado con el símbolo.

- ALL** A continuación se proporciona una lista completa de discos
- DVD** DVD y DVD±R/RW finalizados
- VCD** CD de video
- ACD** CD de audio
- MP3** Archivos MP3
- WMA** Archivos WMA
- DivX** Archivos DivX

Sobre la visualización del símbolo

Durante la operación, “  ” puede aparecer en la pantalla de su TV, lo que indicaría que la unidad o el disco no soportan la función.

Notas sobre los Discos

Manejo de los Discos

No toque la cara grabada del disco. Sostenga el disco por la orilla para no dejar huellas en la superficie. Nunca pegue papel o cinta adhesiva en el disco.

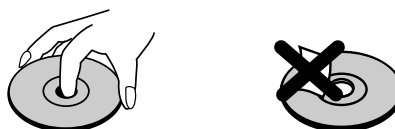

Almacenamiento de los Discos

Después de la reproducción, guarde el disco en su caja. No esponga el disco a la luz solar directa o a fuentes de calor, ni lo deje dentro de un coche aparcado y expuesto a la luz solar directa.

Limpieza de los Discos

La existencia de huellas y polvo en el disco puede disminuir la calidad de la imagen y distorsionar el sonido. Antes de utilizarlo, limpie el disco con un paño limpio. Pase el paño desde el centro del disco hacia afuera.

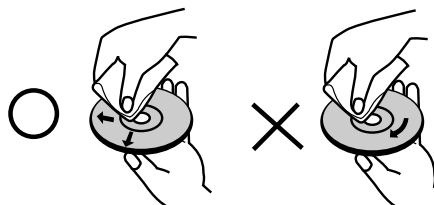

No utilice diluyentes fuertes como alcohol, bencina, solvente, productos de limpieza o aerosoles anti-estáticos de los usados para los antiguos discos de vinilo.

Acerca del control remoto

Rango de operación

Apunte el control remoto al sensor remoto y pulse los botones.

Distancia: Alrededor de 23 pies (7 m) desde el frente del sensor del control remoto

Ángulo: Alrededor de 30° a cada lado del frente del sensor del control remoto

Instalación de las pilas

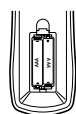

Retire la cubierta de las pilas en la parte trasera del control remoto e inserte dos pilas tamaño (R03/AAA) con ⊕ y ⊖ colocados correctamente.

Cuidado: No mezcle pilas nuevas y usadas. No mezcle nunca tipos diferentes de pilas (estándar, alcalinas, etc.)

Tipos de discos reproducibles



DVD
(discos de 8 cm / 12 cm)



CD de audio y CD de video
(discos de 8 cm / 12 cm)

Asimismo, esta unidad reproduce archivos DVD±R/RW, también CD-R/RW con títulos de audio, MP3, WMA, DivX y/o archivos JPEG.



Indica una característica del producto que es capaz de reproducir discos DVD- RW grabados en formato de grabación de video.

Notas:

- Según las condiciones del equipo de grabación del disco CD-R/RW (o DVD±R/RW) en sí, algunos discos CD-R/RW (o DVD±R/RW) no pueden reproducirse en la unidad.
- Sólo se puede reproducir el disco DVD-RW si está grabado en modo de video y ha sido concluido.
- No utilice CD de forma irregular (por ejemplo, en forma de corazón u octagonal). La unidad puede funcionar mal.
- Este DVD+VCR requiere que los discos y las grabaciones cumplan con ciertas normas técnicas para poder obtener una calidad de reproducción óptima. Los DVD pre-grabados se adaptan automáticamente a estas normas. Existen muchos tipos diferentes de formatos de discos grabables (incluidos CD-R con archivos MP3 ó WMA) y éstos requieren ciertas condiciones previas (consulte las indicaciones anteriores) para garantizar una reproducción compatible.

Los clientes no deben olvidar que es necesario contar con una autorización para descargar archivos MP3/WMA y de música desde Internet. Nuestra empresa no goza del derecho a otorgar dicha autorización. La autorización deberá solicitarse siempre al propietario de los derechos de autor.

Código regional

Esta unidad tiene un código de región impreso en su parte posterior. La unidad sólo puede reproducir DVDs con la misma etiqueta que la existente en la parte posterior de la unidad, o "ALL (TODOS)".

Notas sobre los códigos regionales

- La mayoría de los discos DVD tienen un globo con uno o más números en su interior claramente visible en la cubierta. Este número debe coincidir con el código regional de su reproductor de DVD+VCR o no podrá reproducir el disco.
- Si intenta reproducir un DVD con un código de zona distinto al de su reproductor, aparecerá en la pantalla del televisor el mensaje "Check Regional Code" (verifique el código regional).

Notas sobre los derechos del autor

La ley prohíbe copiar, transmitir, proyectar, retransmitir por cable, reproducir en público o alquilar material registrado sin autorización. Este producto cuenta con la protección contra copias creada por Macrovision. Las señales de protección contra copias están regis-tradas en algunos discos. Cuando se graban o reproducen las imágenes de estos discos, éstas tendrán interferencias. Este producto utiliza la tecnología de protección de los derechos del autor que se encuentra amparada por el registro de ciertas patentes estadounidenses y otros derechos de propiedad intelectual de Macrovision Corporation y otros titulares. Macrovision Corporation debe autorizar el uso de esta tecnología de protección de los derechos del autor y queda limitado al uso doméstico y otros usos limitados, a menos que Macrovision Corporation autorice lo contrario. Queda prohibida la ingeniería inversa y el desmontaje del producto.

Aviso para el uso con barrido progresivo

LOS CONSUMIDORES DEBEN RECORDAR QUE NO TODOS LOS TELEVISORES DE ALTA DEFINICIÓN SON TOTALMENTE COMPATIBLES CON ESTE PRODUCTO Y QUE PUEDE PROVOCAR LA APARICIÓN DE DISTORSIONES EN LA IMAGEN. EN EL CASO DE PROBLEMAS EN LA IMAGEN DE 525 DE BARRIDO PROGRESIVO, SE RECOMIENDA QUE EL USUARIO CAMBIE LA CONEXIÓN A LA SALIDA 'STANDARD DEFINITION'. EN CASO DE DUDA EN RELACIÓN A LA COMPATIBILIDAD DE SU TV CON ESTE MODELO DE DVD+VCR 525p, LE ROGAMOS QUE SE PONGA EN CONTACTO CON NUESTRO CENTRO DE ATENCIÓN AL CLIENTE.

Selección de la fuente de señales

Debe seleccionar una fuente de salida (DVD o VHS) para verla en la pantalla de TV.









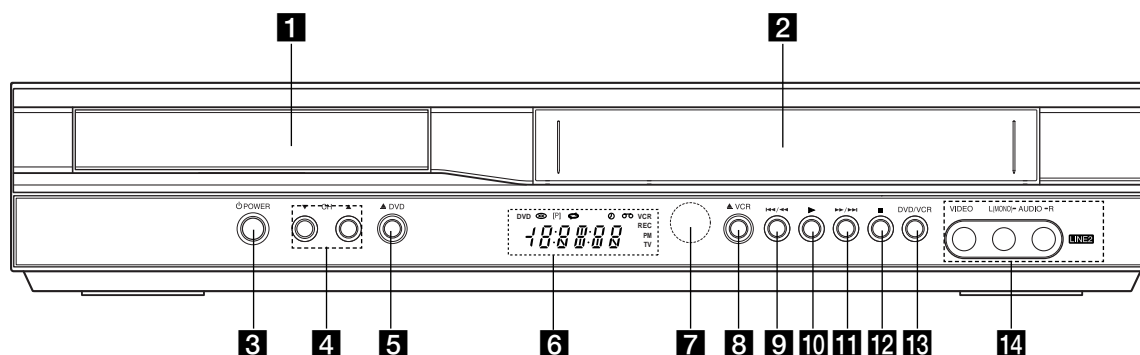



- Si quiere ver la fuente de salida del reproductor de DVD:
Pulse DVD hasta que se ilumine el indicador DVD de la ventana de visualización y la salida del DVD aparezca en la pantalla del televisor.
- Si quiere ver la fuente de salida de la videograbadora:
Pulse VCR hasta que se ilumine el indicador VCR de la ventana de visualización y la salida del VCR aparezca en la pantalla del televisor.

Notas:

- Si inserta un disco mientras el DVD+VCR está en el modo VCR, el DVD+VCR pasará al modo de DVD automáticamente.
- Si inserta una cinta de video sin aleta protectora mientras el DVD+VCR se encuentra en el modo de DVD, el DVD+VCR cambiará al modo de VCR automáticamente.

Panel frontal



- 1 Bandeja de disco (unidad DVD)**
Inserte un disco aquí.
- 2 Compartimiento de cassette (Unidad de VCR)**
Inserte una cinta aquí.
- 3  POWER**
Activa y desactiva el DVD+VCR.
- 4 CH (▼/▲)**
Para explorar a través de los canales memorizados.
- 5  DVD**
Abre / cierra la bandeja de discos.
- 6 Ventana de visualización**
 - DVD**  La unidad del DVD está seleccionada.
 -  Un disco se halla en la unidad de DVD (Se enciende cuando un disco está en la unidad DVD y centellea cuando no hay disco.).
 - [P]** Indica que el Barrido progresivo está activo.
 -  Indica el modo de repetición.
 -  DVD+VCR en grabado temporizado o una grabación temporizada está programada. (sólo la parte VCR).
 -  Hay una cinta en la unidad del VCR.
 - VCR** La unidad del VCR está seleccionada.
 - REC** El DVD+VCR está grabando. (sólo la parte VCR)
 - PM** Indica la hora PM. (AM no se muestra.)
 - TV** Está encendido cuando el modo de TV está activado.
 -  Indica el tiempo de reproducción total, el tiempo transcurrido, el tiempo restante o el estado actual de la unidad (Reproducción, pausa, etc.).
- 7 Sensor del control remoto**
Apunte el control remoto del DVD+VCR aquí.
- 8  VCR**
Expulsa la cinta de la unidad del VCR.
- 9 **
- **DVD:** Salta al principio del capítulo o pista, pulse dos veces en rápida sucesión para ir al capítulo o pista anterior. Mantenga pulsado el botón unos dos segundos para buscar hacia delante.
- **VCR:** Rebobina la cinta en el modo de parada o para una búsqueda rápida en retroceso en la película.
- 10 **
Inicia la reproducción de un disco o una cinta.
- 11 **
DVD: Salte al capítulo o pista siguiente. Mantenga pulsado el botón unos dos segundos para buscar hacia adelante.
VCR: Avanza la cinta en el modo de parada una búsqueda rápida hacia adelante en la película.
- 12 **
Detiene la reproducción de un disco o una cinta.
- 13 DVD/VCR (selección de salida)**
Deberá seleccionar una de sus fuentes de salida, DVD o VCR, para visualizar en la pantalla de TV.
- 14 LINE2 (VIDEO/AUDIO (L/R))**
Conecte la salida de audio/ video de una fuente externa (sistema de audio, TV/ monitor, otro VCR).

Control remoto

- POWER**
Enciende y apaga el DVD+VCR.
- DVD**
Selecciona el modo de función del DVD+VCR a DVD.
- VCR**
Selecciona el modo de función del DVD+VCR a VCR.
- OPEN/CLOSE**
Abre y cierra la bandeja de discos.
- EJECT**
Expulsa la cinta de la unidad del VCR.
- 0-9**
Selecciona opciones numeradas en un menú.
- TV/VCR**
Para ver los canales seleccionados por el sintonizador de la videograbadora o por el sintonizador del televisor.
- INPUT**
Selecciona la fuente de la unidad de la VCR (Sintonizador, LÍNEA 1 o LÍNEA 2).
- BACKWARD / FORWARD (◀◀ / ▶▶)**
DVD: Busca hacia delante o hacia atrás.
VCR: Rebobina/Avanza la cinta desde el modo de PARO para una búsqueda rápida en retroceso o en avance rápido.
- SKIP (◀◀◀ / ▶▶▶)**
Pasa al siguiente capítulo o pista. Vuelve al comienzo del capítulo o pista actual o va al capítulo o pista anterior.
- PAUSE/STEP (⏸)**
Pausa la reproducción o grabación. Oprímalo repetidamente para una reproducción cuadro a cuadro.
- PLAY (▶)**
Inicia la reproducción.
- STOP (■)**
Detiene la reproducción o grabación.
- MARKER**
Marca cualquier punto durante la reproducción.
- SEARCH**
Muestra el menú MARK SEARCH (BÚSQUEDA DE MARCADORES).
- CLEAR**
Borra un marcador del menú de búsqueda de marcadores.
- REPEAT**
Repite los capítulos, pistas, títulos o todo.

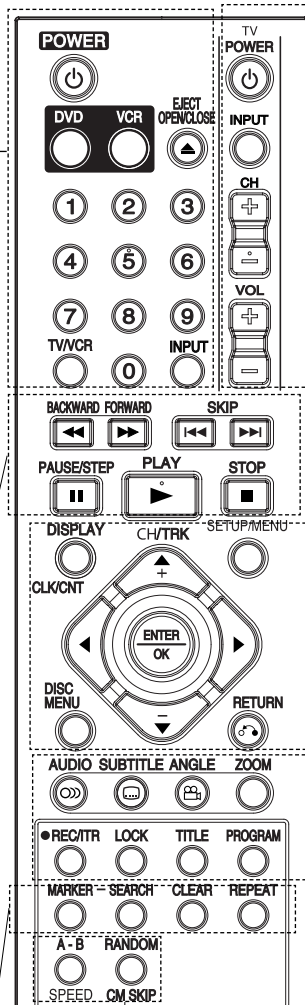

Botones de control del televisor (vea pág. 33.)

- DISPLAY**
Accede a la visualización en pantalla.
- CLK/CNT**
Cambia la visualización entre los modos del reloj, contador de cinta y los demás.
- ◀ ▶ ▲ ▼
Selecciona las opciones del menú.
- CH/TRK(+/-)**
Selecciona un canal del VCR. Ajusta manualmente la imagen de la cinta en la pantalla.
- ENTER/OK**
Confirma las selecciones del menú. Muestra funciones en la pantalla del televisor.
- DISC MENU**
Accede al menú de un disco DVD.
- SETUP/MENU**
Brinda acceso o retira el menú para configurar las unidades de DVD y VCR.
- RETURN**
Remueve el menú Configuración. Muestra el menú de un CD de Video con control de reproducción (PBC).
- AUDIO**
Selecciona un idioma de audio (DVD) o un canal de audio (VCD).
- SUBTITLE**
Selecciona un idioma de subtítulos.
- ANGLE**
Selecciona un ángulo de cámara de DVD si está disponible.
- ZOOM**
Aumenta la imagen de video DVD.
- REC/ITR (●)**
Comienza la grabación. Oprima repetidamente para ajustar el tiempo de grabación.
- LOCK**
Bloquea/Desbloquea los botones del tablero frontal.
- TITLE**
Muestra el menú Títulos del disco, si está disponible.
- PROGRAM**
Coloca una pista en la lista de programas.
- RANDOM**
Reproduce pistas en un orden aleatorio.
- CM SKIP**
Avance rápido en modo de búsqueda de imágenes por 30 segundos de grabación.
- A-B/**
Repite la secuencia entre dos puntos (A y B).
- SPEED**
Selecciona la velocidad de grabación.

Panel posterior



Cuidado

No tocar las terminales internas de los conectores del panel posterior. Una descarga electrostática puede causar daños permanentes en la unidad.

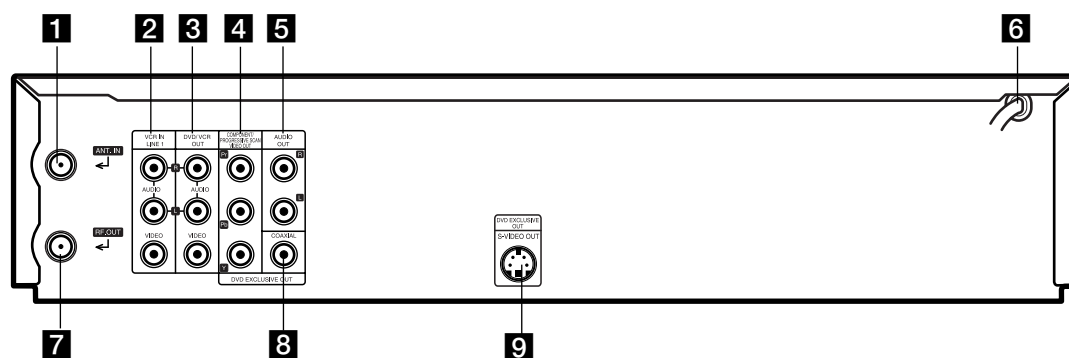

- 1 ANT.IN (ENTRADA DE ANTENA)**
Conecte la antena de VHF/ UHF/ CATV a este terminal.
- 2 VCR IN LINE 1 (ENTRADAS DE VIDEO/AUDIO (izq./der.))**
Se conecta a las salidas de audio/video de una fuente externa. (Sistema de audio, televisor / monitor, videograbadora, videocámara).
- 3 DVD/VCR OUT (VIDEO/AUDIO (Izquierda/ Derecha))**
Conecta a un televisor con entradas de video y audio.
- 4 COMPONENT/PROGRESSIVE SCAN VIDEO OUT (Y Pb Pr) (SALIDA DE DVD)**
Conecta a un televisor con entradas Y Pb Pr.
- 5 AUDIO OUT (izquierda/derecha) (SALIDA del DVD)**
Se conecta a un televisor u otro equipo con entradas de audio.
- 6 Cable de alimentación de CA**
Enchufar en la fuente de alimentación.
- 7 RF. OUT**
Conecta a un televisor con entradas coaxiales de RF.
- 8 COAXIAL (SALIDA DE AUDIO DIGITAL) (SALIDA del DVD)**
Se conecta al equipo de audio (coaxial) digital.
- 9 S-VIDEO OUT (SALIDA del DVD)**
Se conecta a una entrada de S-Video del televisor.

Preparación

Según el televisor y los otros aparatos que se use, hay varias formas de conectar el reproductor. Consulte los manuales del TV, de la videograbadora, del sistema estéreo y de los demás dispositivos cuando necesite más información sobre el modo de conectarlos.

Notas:

- Es posible que la imagen y el sonido de un TV, una videograbadora o una radio que se encuentre cerca sufran distorsión durante la reproducción. Ubique los aparatos más lejos o apague el reproductor después de quitar el disco.
- Asegúrese que el DVD+VCR esté conectado directamente al TV. Sintonice el TV al canal de entrada de video correcto.
- No conecte los receptáculos DVD/VCR AUDIO OUT del DVD+VCR al receptáculo de entrada del micrófono (unidad de grabación) de su sistema de audio. No conecte su DVD+VCR por medio de su VCR. La imagen del DVD puede distorsionarse por la protección contra copias del sistema.

Conectar la Antena o TV por Cable

1 Antena:

Desconecte la antena de la parte posterior del TV y observe el tipo de cable. Si es un cable coaxial de sección redonda de 75 ohmios, conéctelo directamente al receptáculo ANT.IN de su DVD+VCR. Si se trata de un cable de antena plano, conéctelo a un adaptador de 300 a 75 ohmios (no provisto) y deslice este adaptador sobre el receptáculo ANT.IN. No intente atornillar el cable plano al DVD+VCR.

2 TV por cable:

Si su conexión de cable no tiene convertidor ni descodificador, destornille el cable de su TV y conéctelo al receptáculo ANT.IN del DVD+VCR. Si se requiere el uso de un convertidor, conecte un cable coaxial entre el receptáculo de la pared y el terminal IN de dicho dispositivo y otro del terminal OUT de éste al ANT IN del DVD+VCR. Este tipo de conexión permite el funcionamiento tanto del TV como del DVD+VCR.

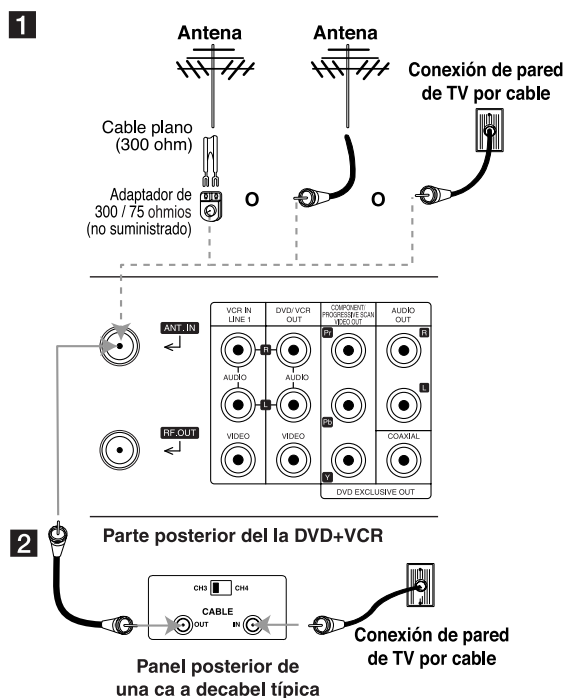

Para ver o grabar un canal de CATV

- 1 Sintonice el TV al canal de salida del DVD+VCR (Canal 3 ó 4).
- 2 Ponga el selector de canal del DVD+VCR en la posición de salida de cable. (Ejemplo: CH3)
- 3 Elija un canal utilizando el convertidor de cable.

Notas:

- Con esta conexión, no se puede grabar un programa mientras se ve otro.
- Si se usa un receptor de cable no es necesario hacer la configuración automática de canales.

Conexiones básicas de TV

Haga una de las siguientes conexiones, según los recursos que tenga su TV.

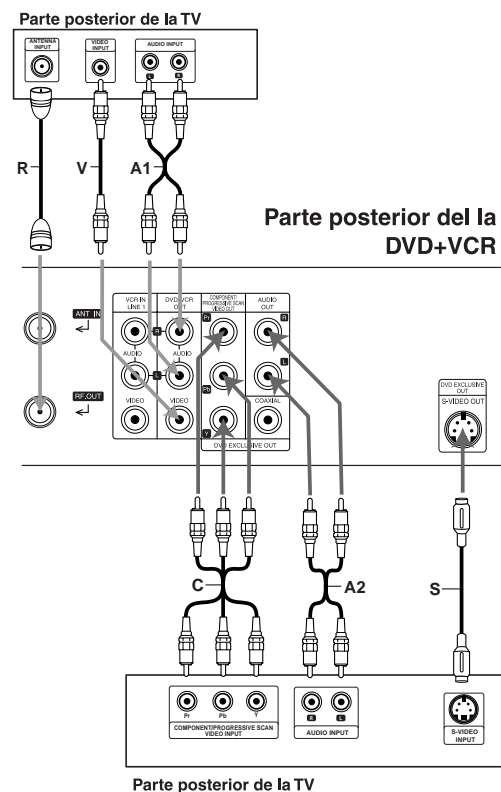

Conexión coaxial RF

Conecte el receptáculo RF.OUT en el DVD+VCR al jack de la antena de entrada en el TV usando el cable coaxial provisto **(R)** de 75-ohmios.

Cómo ajustar el canal de salida de RF del DVD+VCR

1. Si el DVD+VCR está apagado, mantenga pulsado CH (▼/▲) en el panel frontal durante más de cinco segundos. "RF03" o "RF04" aparece en la ventana de visualización.
2. Pulse CH (▼/▲) para cambiar el canal de salida de RF (RF03 o RF04). Sintonice el TV en ese canal.
3. Apague el Reproductor de DVD+VCR.

Conexión de Audio/Video

1. Conecte el receptáculo DVD/VCR VIDEO OUT en el DVD+VCR al receptáculo de entrada de video en el TV usando el cable de video provisto **(V)**.
2. Conecte los receptáculos izquierdo y derecho DVD/VCR AUDIO OUT del DVD+VCR a los receptáculos izquierdo y derecho de audio en el TV **(A1)** usando los cables de audio provistos.

Nota:

Si usa esta conexión, coloque el selector de la fuente del TV en VIDEO.

Conexiones opcionales de TV

Estas conexiones sólo admiten la reproducción de discos DVD. El sintonizador y la VCR siguen teniendo salida a través de las tomas RF.OUT (R) o DVD/VCR OUT **(A, V)**.

Conexión S-Video

Conecte el receptáculo S-VIDEO OUT del DVD+VCR al receptáculo de la entrada de S-Video del televisor usando el cable de S-Video opcional **(S)**.

Conexión de video de componentes/Barrido progresivo

Si su televisor es de alta definición o "listo para señal digital", puede aprovechar la salida de barrido progresivo del DVD+VCR para obtener la mayor resolución de video posible.

Conecte los receptáculos COMPONENT/ PROGRESSIVE SCAN VIDEO OUT del DVD+VCR a los receptáculos de entrada correspondientes del televisor usando el cable opcional Y Pb Pr **(C)**.

Notas:

- El barrido progresivo no funciona con las conexiones de video analógico (receptáculos VIDEO OUT amarillo y S-VIDEO OUT).
- Cuando use las señales de video de componentes, ajuste el barrido progresivo a "Off" (desactivado) en el menú de configuración.
- Si su televisor no acepta el formato de barrido progresivo, la imagen aparecerá distorsionada.

Conexión de audio

Conecte los receptáculos izquierdo y derecho de AUDIO OUT del DVD+VCR a los receptáculos izquierdo/derecho de audio del televisor TV **(A2)** usando los cables de audio suministrados.

Conexión a un amplificador

Usted puede escuchar la reproducción del DVD solamente usando las conexiones COAXIAL (X) y AUDIO OUT (A2). El sintonizador y VCR aún se podrán oír a través de RF.OUT (R) o de los receptáculos DVD/VCR AUDIO OUT (A1). (Consulte la página 10.)

Conexión a un amplificador equipado con dos canales análogos estéreo o con Dolby Pro Logic II/Pro Logic

Conecte los receptáculos AUDIO OUT (o DVD/VCR AUDIO OUT) izquierdo y derecho del DVD+VCR a los receptáculos izquierdo y derecho de su amplificador, receptor o sistema de estéreo usando los cables de audio provistos (A1, A2).

Conexión a un amplificador equipado con dos canales de estéreo digital (PCM) o a un receptor de Audio/Video equipado con un decodificador multi-canal (Dolby Digital™, MPEG 2, o DTS)

1. Conecte uno de los receptáculos de DVD+VCR, DIGITAL AUDIO OUT (COAXIAL X) al receptáculo correspondiente de su amplificador. Use un cable de audio digital (COAXIAL X) opcional.
2. Necesitará activar la salida digital del DVD+VCR's. (Vea "AUDIO" en la página 17).

Sonido digital multi-canal

Una conexión digital multi-canal produce la mejor calidad de sonido. Para ello, necesita un receptor multi-canal Audio/Video que soporte uno o más de los formatos de audio soportados por su DVD+VCR (MPEG 2, Dolby Digital y DTS). Revise el manual del receptor y los logotipos en la parte delantera del receptor.

Cuidado:

Debido a un acuerdo de licencia DTS, la salida digital será DTS digital cuando se seleccione DTS audio stream.

Notas:

- Si el formato de audio de la salida digital no está de acuerdo con las capacidades de su receptor, el receptor producirá un sonido fuerte y distorsionado o ningún sonido.
- Se pueden obtener seis canales digitales de sonido envolvente por medio de conexión digital si su receptor está equipado con un decodificador digital de multi-canal.
- Para ver el formato de audio del DVD actual en la visualización de en pantalla, pulse AUDIO.

Parte posterior del DVD+VCR

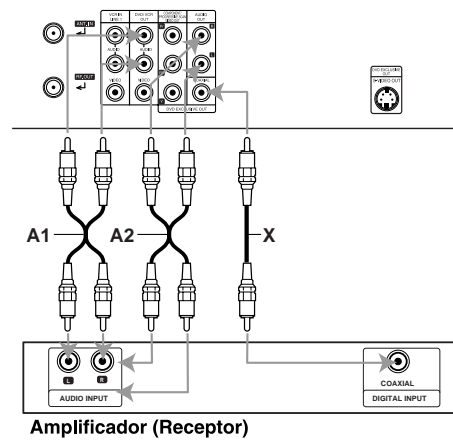

Este producto ha sido fabricado bajo licencia de Dolby Laboratories. "Dolby", "Pro Logic" y el símbolo de la doble D son marcas registradas de Dolby Laboratories.

DTS y DTS Digital Out son marcas registradas de Digital Theater Systems, Inc.

Conexiones de accesorios de Audio/Video (A/V) al DVD+VCR

Conecte los receptáculos VCR IN LINE 1 o LINE 2 del DVD+VCR a los receptáculos de audio/video out de su componente accesorio, usando los cables opcionales de audio/video. (Consulte la página 23 para "Grabación desde otros aparatos".)

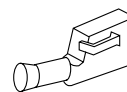

Componente complementario:
VCR, Cámara de audio y video,
Cámara de video,
Receptor satélite,
Reproductor de disco láser

Panel de conexiones de los accesorios

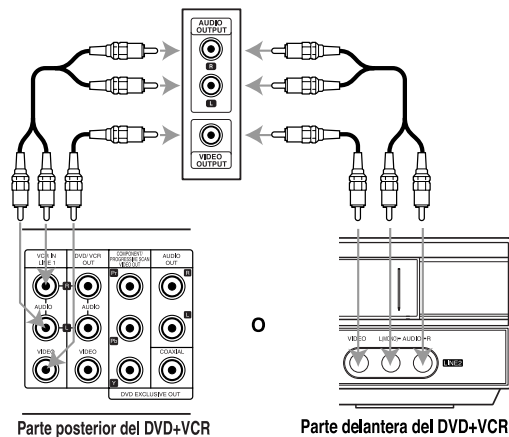

Parte posterior del DVD+VCR

Parte delantera del DVD+VCR

Parámetros iniciales - VCR

Con el menú Configuración de VCR puede efectuar diversos ajustes, por ejemplo del reloj y de la grabación con temporizador.

Su DVD+VCR le permite ajustar varias funciones desde el control remoto.

Funcionamiento general

1. Oprima VCR en el control remoto.
2. Oprima MENU y aparecerá el menú PRINCIPAL.



3. Use ▲ / ▼ para elegir un menú y oprima ENTER.
4. Use ▲ / ▼ para elegir la opción preferida en el menú seleccionado. Después elija el ajuste mediante el botón ◀ / ▶.
5. Oprima MENU al finalizar.

Nota:

Los menús permanecen en la pantalla durante 3 minutos.

RELOJ

El reloj utiliza el sistema de 12 horas. Asegúrese de establecer AM o PM según convenga.

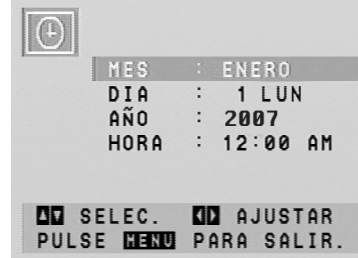

Use ▲ / ▼ / ◀ / ▶ para ingresar la información necesaria.

- MES : Selecciona el mes.
- DÍA : Selecciona el día.
El día de la semana aparece automáticamente.
- AÑO : Selecciona el año.
- HORA : Selecciona la hora.
Mantenga oprimido ◀ / ▶ para avanzar el reloj continuamente.

PROGRAMA

La función Grabación por temporizador le permitirá contar con hasta 8 programas en calendario de grabación dentro de un período de un año. (Consulte las páginas 22-23).

SINTONIZACIÓN

Este DVD+VCR está equipado con un sintonizador de frecuencia sintetizada capaz de recibir hasta 181 canales, incluyendo canales VHF 2-13, canales UHF 14-69 y canales CATV 1-125.

Programación automática de canales

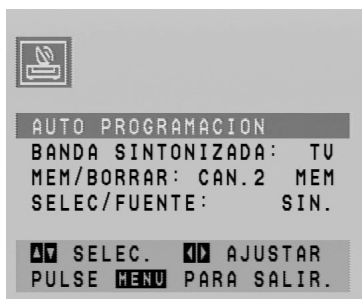

1. Seleccione la opción SELEC/FUENTE (SELECCIÓN DE FUENTE) y oprima ◀ / ▶ para seleccionar SINTONIZAR.
Use ◀ / ▶ repetidamente para alternar entre SINTONIZAR, LINEA1 y LINEA2.
2. Seleccione la opción AUTO PROGRAMACIÓN y oprima ◀ / ▶ para seleccionar el canal.
 - El sintonizador realizará automáticamente un ciclo a través de todos los canales (TV/CATV) disponibles de la zona y los colocará en la memoria del sintonizador.
 - Después que la configuración automática de canales termine, el menú de sintonización se esconderá y retornará automáticamente a la pantalla del televisor.
3. Asegúrese de que se seleccione BANDA SINTONIZADA de forma apropiada (TV o CATV).
 - TV : Si está utilizando una antena estándar para recibir canales.
 - CATV : Si está utilizando un cable básico para recibir canales.

Para añadir o borrar canales

Esta función le permite añadir o borrar canales en la memoria manualmente.

1. Seleccione la opción MEM/BORRAR y use el botón ◀ / ▶ para escoger el canal que desea agregar o borrar.
2. Oprima ENTER para añadir o borrar el canal. Repita los pasos 1 y 2 para añadir o borrar más canales.
3. Oprima MENU para volver a la pantalla del televisor.

AJUSTE



FUNCIÓN DE VISUALIZACIÓN (OSD)

La visualización en pantalla puede activarse o desactivarse.

MODO DE AUDIO

El DVD+VCR tiene dos sistemas de reproducción de audio separados, el sistema VHS Hi-Fi de alta calidad y el sistema monofónico NORMAL. Generalmente se graba el mismo audio en ambos sistemas. El sistema VHS Hi-Fi reproduce en canales separados (izquierdo y derecho) y el sistema NORMAL reproduce sonido monofónico. La pista normal se reproduce siempre: por lo tanto, el video puede reproducirse en un DVD+VCR que no incorpore VHS Hi-Fi.

TIPO DE TRANSMISIÓN (ESTÉREO/SAP/MONO)

El Sonido de Televisión Multicanal (MTS) lleva señales estéreo y/o señales de Programa de Audio Secundario (SAP) bilingües. Ajuste esta visualización en la posición deseada cuando reciba al mismo tiempo señales MTS estéreo y SAP. Cuando sólo se recibe una señal MTS, el DVD+VCR selecciona automáticamente el modo de recepción correspondiente (estéreo o SAP) sin importar la posición seleccionada. Para un funcionamiento normal, la visualización debe estar en la posición ESTÉREO. Entonces el DVD+VCR grabará un programa en ESTÉREO cuando esté disponible y grabará un programa monofónico SI el programa NO ES ESTÉREO. Para transmisiones débiles ESTÉREO y/o SAP, puede obtener un sonido más claro cambiando la visualización a monofónico.

SALIDA DE AUDIO (ESTÉREO/IZQUIERDO/DERECHO)

Si se utiliza durante la reproducción [cuando el MODO DE AUDIO (HI-FI/NORMAL) está en la posición HI-FI] para seleccionar las señales de salida de audio en las terminales AUDIO OUT (can. I y Can. D) y RF.OUT. Normalmente este ajuste en pantalla puede dejarse en la posición estéreo; por lo tanto, cuando se reproduce una cinta estéreo, el sonido estéreo se oye a través de los canales izquierdo y derecho. Si se reproduce una cinta monofónica y la salida de audio se pone en estéreo, se oír el mismo sonido monofónico a través de los canales izquierdo y derecho.

Visualización en pantalla de la información del disco

Usted podrá visualizar en pantalla información variada acerca del disco cargado.

1. Presione DISPLAY para mostrar información variada sobre la reproducción.
Los elementos en pantalla difieren dependiendo del tipo de disco o estado de reproducción.



2. Puede seleccionar un elemento presionando ▲ / ▼ y cambiar o seleccionar la configuración presionando ◀ / ▶.
 - Título (pista) – Número del título actual (o pista)/número total de títulos (o pistas).
 - Capítulo – Número del capítulo actual/número total de capítulos.
 - Tiempo – Tiempo de reproducción transcurrido.
 - Audio – Idioma seleccionado de audio o canal.
 - Subtítulos – Subtítulos seleccionados.
 - Ángulo – Ángulo seleccionado/número total de ángulos.
 - Sonido – Modo de sonido seleccionado.

Nota:

Si no se presiona ningún botón durante algunos segundos, la visualización en pantalla desaparecerá.

Parámetros iniciales - DVD

Con el menú de configuración del DVD, puede efectuar varios ajustes en opciones tales como la imagen y el sonido. Asimismo, puede configurar, entre otras cosas, un idioma para los subtítulos y el menú de configuración. Para conocer más detalles sobre cada opción del menú de configuración, véanse las páginas 16 a 18.

Para entrar y salir del menú:

Pulse SETUP/MENU para entrar en el menú. Pulsando de nuevo SETUP/MENU volverá a la pantalla inicial.

Para pasar a la categoría siguiente:

Pulse ▶ en el control remoto.

Para volver a la categoría anterior:

Pulse ◀ en el control remoto.

Funcionamiento general

1. Pulse DVD en el control remoto.
2. Pulse SETUP/MENU.
Aparecerá el menú de configuración.
3. Utilice los botones ▲/▼ para seleccionar la opción deseada y pulse ▶ para pasar a la segunda categoría. La pantalla muestra la configuración actual de la opción elegida, así como los parámetros alternativos.
4. Utilice los botones ▲ / ▼ para seleccionar la segunda opción deseada y pulse ▶ para pasar a la tercera categoría.
5. Utilice los botones ▲ / ▼ para seleccionar la configuración deseada y pulse ENTER/OK para confirmar su selección. Algunas opciones requieren pasos adicionales.
6. Pulse SETUP/MENU o PLAY (▶) para salir del menú de configuración.

IDIOMA

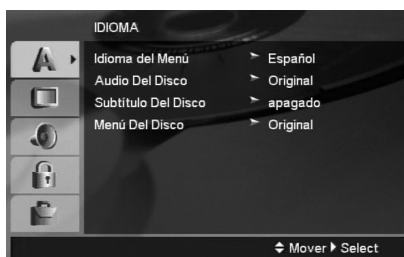

Idioma del menú

Seleccione un idioma para el menú de configuración del VCR y DVD y la pantalla de información.

Audio/Subtítulo/Menú Del Disco

Seleccione el idioma que prefiera para la pista de audio (audio del disco), subtítulos y menú del disco.

Original: Se refiere al idioma original en el que se grabó el disco.

Otros: Para seleccionar otro idioma, pulse los botones numéricos y a continuación, ENTER/OK para introducir el número de 4 dígitos que corresponda, de la lista de códigos de idiomas del capítulo de referencia (vea la pág. 34). Si introduce un código de idioma erróneo, pulse CLEAR.

Apagado (para subtítulos del disco): Desactiva los subtítulos.

PANTALLA



Aspecto TV

4:3 : Opción para la conexión de un televisor 4:3 estándar.

16:9 : Opción para la conexión de un televisor panorámico 16:9.

Modo de visualización

La configuración del modo de visualización sólo funciona cuando el modo de aspecto del televisor se encuentra en "4:3".

Letterbox: Muestra una imagen alargada con bandas en la parte superior e inferior de la pantalla.

PanScan: Muestra de forma automática la imagen ancha en la pantalla completa pero corta las partes de la imagen que no caben.

Barrido progresivo

El video con barrido progresivo proporciona unas imágenes de la más alta calidad y con poco parpadeo.

Si va a utilizar los receptáculos de video de componentes para conectar a un televisor o monitor que sea compatible con una señal de barrido progresivo, ajuste el barrido progresivo a Encendido.

Para activar la función de barrido progresivo:

Conecte las salidas de video de componentes/ progresivo desde esta unidad hasta las entradas de su monitor o televisor y ponga el monitor o televisor en el modo de entrada de componentes.

1. Seleccione "Escáner Progresivo" en el menú PANTALLA y pulse ►.
2. Seleccione "Encendido" mediante los botones ▲ / ▼.
3. Pulse ENTER/OK para confirmar su selección. Se abrirá el menú de confirmación.

Nota:

Si activa el barrido progresivo accidentalmente, debe restaurar el DVD+VCR. Pulse STOP (■) y manténgalo pulsado durante cinco segundos. La salida de vídeo se restaurará al ajuste estándar y será nuevamente visible una imagen en un televisor o monitor analógico convencional.

AUDIO

Cada disco DVD cuenta con varias opciones de salida de audio. Configure las opciones de AUDIO del reproductor según el tipo de sistema de audio que utilice.

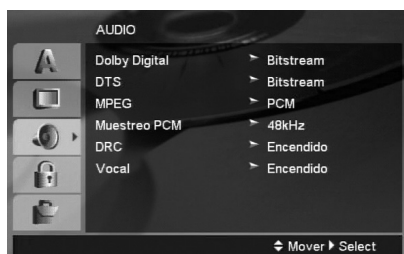

Dolby Digital / DTS / MPEG

Bitstream: Seleccione "Bitstream" si conectó el conector de DIGITAL AUDIO OUT del DVD+VCR a un amplificador o a otro equipo con decodificador de Dolby Digital o MPEG.

PCM (para Dolby Digital/MPEG): Seleccione esta opción cuando haya conectado el equipo a un amplificador de sonido estéreo digital de dos canales. Los DVDs codificados con Dolby Digital o MPEG se convertirán automáticamente en audio PCM de dos canales.

Apagado (para DTS): Si selecciona "Apagado", no habrá salida de señal DTS a través del conector DIGITAL AUDIO OUT.

Frec. de muestreo (Frecuencia)

Si su receptor o amplificador NO acepta señales de 96 kHz, seleccione 48 kHz. Al realizar dicha selección, la unidad convierte automáticamente las señales de 96 kHz a 48 kHz para que su sistema pueda decodificarlas.

Si su receptor o amplificador acepta señales de 96 kHz, seleccione 96 kHz. Al realizar dicha selección, la unidad pasa todo tipo de señal sin realizar ningún otro procesamiento.

Revise la documentación de su amplificador para verificar sus capacidades.

DRC (Control de rango dinámico)

Con el formato DVD, puede escuchar la pista de sonido de un programa con la presentación más precisa y realista posible, gracias a la tecnología de audio digital. No obstante, tal vez desee comprimir el rango dinámico de la salida de audio (diferencia entre los sonidos más altos y los más bajos).

Esta opción le permite escuchar una película a un volumen más bajo sin perder la claridad del sonido. Para ello, active el DRC.

Vocal

Active esta opción sólo cuando reproduzca un DVD con karaoke multi-canal. Los canales de karaoke del disco se combinan para crear un sonido estéreo normal.

BLOQUEO (CONTROL PATERNAL)



Clasificación

Algunas películas contienen escenas que no son adecuadas para los niños. Muchos de estos discos incluyen información para el control paternal que se aplica al disco completo o a ciertas escenas del disco. Las películas y escenas se clasifican del 1 al 8 en función de área. Si el código de área seleccionado no es el correcto, los discos de DVD pueden o no responder al ajuste de control paternal. Algunos discos ofrecen otras escenas más apropiadas como alternativa.

La función del control paternal le permite bloquear el acceso a escenas que estén en una clasificación inferior a la seleccionada, evitando con ello que sus hijos puedan ver material que usted no considera adecuado.

1. Seleccione "Índice" en el menú de BLOQUEO y pulse ►.
2. Para acceder a las opciones de Clasificación, Contraseña y Código de área, debe introducir el código de seguridad de 4 dígitos que haya creado. Si aún no ha creado un código de seguridad, se le pedirá que lo haga. Introduzca un código de 4 dígitos y pulse ENTER/OK. Introduzca de nuevo el código y pulse ENTER/OK para confirmar. Si se equivoca antes de pulsar ENTER/OK, pulse CLEAR.
3. Elija una clasificación del 1 al 8 utilizando los botones ▲ / ▼.

1-8: La clasificación uno (1) es la que tiene más restricciones y la ocho (8) la que tiene menos.

Desbloqueo: Si selecciona la opción de desbloqueo, el control paternal no estará activado y el disco se reproducirá en su totalidad.

Nota:

Si establece una clasificación para el reproductor, se reproducen todas las escenas del disco con una clasificación igual o inferior. Las escenas con clasificación superior no se reproducirán al menos que existan escenas alternativas en el disco. Las escenas alternativas deberán tener una clasificación igual o inferior. Si no se encuentra una alternativa adecuada, la reproducción se detiene. Debe introducir la contraseña de 4 dígitos o cambiar el nivel de clasificación para poder reproducir el disco.

4. Pulse ENTER/OK para confirmar la clasificación seleccionada, a continuación pulse SETUP/MENU para salir del menú.
5. Pulse OPEN/CLOSE (▲) para activar el control para los padres.

Contraseña (Código de seguridad)

Puede introducir o cambiar la contraseña.

1. Seleccione "Contraseña" en el menú de BLOQUEO y pulse ►.
2. Continúe con el paso 2 como muestra la página anterior (Índice).
Para cambiar la contraseña, seleccione "Cambiar", pulse ENTER/OK, ingrese el nuevo código de 4 cifras y pulse ENTER/OK nuevamente. Ingrese el código nuevamente para confirmar.
3. Pulse SETUP/MENU para salir del menú.

Si olvida su código de seguridad

Si olvida su código de seguridad puede borrarlo como se describe a continuación:

1. Pulse SETUP/MENU para mostrar el menú de configuración.
2. Introduzca el número de 6 dígitos "210499" y el código de seguridad se borrará.
3. Introduzca un código nuevo como indicado anteriormente.

Código de área

Introduzca el código de área cuya norma se haya utilizado para clasificar el disco de video DVD, según la lista incluida en el capítulo de referencia (vea la pág. 34).

1. Seleccione "Código de área" en el menú de BLOQUEO y pulse ►.
2. Continúe con el paso 2 como muestra la página anterior (Índice).
3. Seleccione el primer carácter utilizando los botones ▲ / ▼.
4. Pulse ► y seleccione el segundo carácter mediante los botones ▲ / ▼.
5. Pulse ENTER/OK para confirmar el código del país que haya elegido.

OTROS



PBC

Ajuste el control de reproducción (PBC) en On (Activado) u Off (Desactivado).

Encendido: Los CD de video con PBC se reproducen según los parámetros del PBC.

Apagado: Los CD de video con PBC se reproducen igual que los CD de audio.

Auto Play (Reproducción automática)

Puede configurar el DVD+VCR para que un disco DVD se reproduzca automáticamente al introducirlo. Si activa el modo de reproducción automática, el reproductor de DVD buscará el título cuya duración de reproducción sea mayor y lo reproducirá de forma automática.

Encendido: La función de reproducción automática está activada.

Apagado: La función de reproducción automática no está activada.

Nota:

Puede que la reproducción automática no funcione con algunos DVDs.

B.L.E. (Expansión del nivel negro)

Para seleccionar el nivel del color negro de las imágenes de reproducción. Ajuste su preferencia y la capacidad del monitor.

Encendido: Escala de grises expandida (corte a 0 IRE)

Apagado: Escala de grises estándar (corte a 7.5 IRE)

DivX(R) VOD

Le proporcionamos el código de registro DivX® VOD (Televisión a la carta) que le permitirá alquilar y comprar videos mediante el servicio DivX® VOD. Para obtener más información, visite www.divx.com/vod.

1. Seleccione la opción "DivX(R) VOD" y presione ►.
2. Presione ENTER/OK mientras "Select" está seleccionado y aparecerá el código de registro. Emplee el código de registro para adquirir o alquilar videos del servicio VOD de DivX® VOD en www.divx.com/vod Siga las instrucciones y descargue el video a un disco para la reproducción en ésta unidad.
3. Presione ENTER/OK para salir.

Nota:

Todos los videos descargados de DivX® VOD sólo podrán reproducirse en ésta unidad.







Operación - VCR

En este capítulo se describe el modo de usar la grabadora (VCR) y el DVD.

Reproducción de videocasetes

Pulse el botón **VCR** para seleccionar el dispositivo que desea utilizar.

Instrucciones básicas

1. Encienda el televisor.
2. Sintonice el TV al canal de salida del DVD+VCR (Canal 3 ó 4) o Si se hace una conexión directa de VIDEO/AUDIO entre el DVD+VCR y el TV, ajuste el selector de la fuente del TV a VIDEO.
3. Inserte una cinta pregrabada.
El  indicador se iluminará y el DVD+VCR se encenderá automáticamente.
4. Si el indicador  (TIMER) en la ventana de visualización está encendido, pulse POWER () una vez.
5. Si está colocada una cinta sin lengüeta de seguridad, el aparato comienza a reproducir automáticamente.
Si no, pulse PLAY () .
6. Pulse STOP () para detener la reproducción. Si la cinta llega al final antes de pulsar el botón STOP () , el DVD+VCR se detiene automáticamente, rebobina y expulsa la cinta.

Nota:



No es necesario seleccionar la velocidad de la cinta para reproducir, pues el DVD+VCR lo hace automáticamente. Además, durante la reproducción el selector TV/VCR pasa automáticamente al modo VCR.

Rastreo automático

El rastreo automático ajusta la imagen para eliminar nieve o rayas y empieza cuando:

- Se reproduce una cinta por primera vez.
- Cambia la velocidad de la cinta (SP, LP, SLP).
- Aparecen puntos de nieve o rayas porque la cinta está arañada.

Rastreo manual

Para ajustar el rastreo manualmente, use los botones CH/TRK () del control remoto o de CH () en el panel frontal mientras reproduce una cinta.



Notas:

- Para eliminar la oscilación vertical se requiere un ajuste muy fino.
- El rastreo se reinicia automáticamente a normal cuando la cinta se expulsa o el cable de alimentación se desenchufa por más de 3 segundos.

Búsqueda

Esta función le permite buscar visualmente una sección de la cinta en cualquier dirección: hacia delante y hacia atrás. En los modos de búsqueda de imagen en alta velocidad, el audio queda silenciado y aparecen rayas horizontales (barras de ruido). Además, hay que esperar un poco para que la velocidad de la cinta se estabilice al volver al modo PLAY (reproducción), por lo que puede observarse una leve interferencia en ese momento.





Para buscar:

1. Pulse BACKWARD () o FORWARD () durante la reproducción.
2. Para volver a la reproducción, pulse PLAY () .

Nota:

Después de estar 3 minutos en el modo de BÚSQUEDA, el DVD+VCR retorna al modo de REPRODUCCIÓN para proteger la cinta y los cabezales de vídeo.

Imagen congelada y reproducción cuadro a cuadro

1. Pulse PAUSE/STEP () durante la reproducción. Aparece una imagen congelada en la pantalla y el audio queda silenciado.
2. Si la imagen congelada vibra verticalmente, estabilízela pulsando CH/TRK () en el control remoto.
3. Pulse PAUSE/STEP () repetidas veces para hacer que la imagen de video avance cuadro por cuadro.
4. Para volver a la reproducción, pulse PLAY () .

Nota:

Después de 5 minutos en modo STILL (imagen congelada), el DVD+VCR se detiene para proteger la cinta y las cabezas de vídeo.

Cámara Lenta

1. Mientras en el modo de detención, presione FORWARD (▶▶). La cinta se reproduce a una velocidad de 1/19 más lento que la velocidad normal.
2. Use CH/TRK (▲/▼) en el control remoto, si es necesario para ajustar el rastreo.
3. Para retornar a la velocidad normal, presione PLAY (▶).

Notas:

- Durante la reproducción de cámara lenta, el audio se silencia y líneas horizontales (barras de ruido) pueden aparecer en la pantalla del TV. Esto es normal.
- Después de estar 3 minutos en el modo de CÁMARA LENTA el DVD+VCR retorna al modo de REPRODUCCIÓN para proteger la cinta y los cabezales de vídeo.

CM SKIP (Saltar anuncios)

Esta función es útil para saltar los anuncios o segmentos cortos del programa.

1. Presionar CM SKIP en el modo de reproducción. El DVD+VCR ejecuta una búsqueda de alta velocidad sobre 30 segundos de grabación.
2. Presionar CM SKIP nuevamente para extender el tiempo de búsqueda por 30 segundos adicionales. El tiempo máximo de búsqueda es de 3 minutos.
3. Cuando la búsqueda esta completa, el DVD+VCR retorna al modo de reproducción automáticamente.

Estéreo VHS Hi-Fi/ Emisión MTS

Este DVD+VCR está equipado con el sistema de sonido VHS Hi-Fi para grabación y reproducción. La información a continuación proporciona una breve descripción del audio Hi-Fi y cómo grabar y reproducir una cinta en el modo audio Hi-Fi.

Sonido de Audio Estéreo Hi-Fi

Un televisor estéreo con conectores de entrada AUDIO/VIDEO o un sistema estéreo de audio se requieren para la correcta reproducción estéreo. Para experimentar un sonido estéreo en su riqueza y totalidad con las cintas grabadas Hi-Fi, recomendamos la conexión de esta unidad a un sistema de audio de estéreo de la casa.

1. Coloque la opción MODO DE AUDIO en HI-FI en el menú CONFIGURAR.



2. Seleccione la opción ESTÉREO de SALIDA DE AUDIO para que se oiga el sonido del canal izquierdo (L) en el altavoz izquierdo y el del canal derecho (R) en el altavoz derecho.



Las otras opciones son (LEFT) POSITION, en la cual se oye el sonido del canal izquierdo en ambos altavoces o (RIGHT) POSITION, en la cual el sonido del canal derecho se oye en los dos altavoces.

3. Inserte una cinta y pulse PLAY (▶).

MTS (Sonido TV Multi-Canal)

Este DVD+VCR decodificará las señales de sonido MTS estéreo y bilingüe (SAP) transmitidas. También decodifica sonidos estéreo TV de compañías locales de cable, siempre y cuando operen en las frecuencias de cable asignadas y usen los sistemas recomendados por EIA de tipo MTS estéreo/bilingüe para TV.

Indicador de Sonido de TV Multicanal (MTS)

Indicador de sonido de TV multicanal (MTS) Al pulsar el botón ENTER/OK uno o más de los indicadores aparece en la pantalla.

ESTÉREO

El DVD+VCR puede grabar en estéreo en las pistas de audio de alta fidelidad (Hi-Fi) de VHS cuando se elige la opción ESTÉREO en TIP/TRANS. También se puede grabar audio monofónico en la correspondiente pista de audio.

SAP

Algunas emisoras transmiten un segundo programa de audio (SAP) que se utiliza para un segundo idioma o para información adicional.

STEREO/SAP

Use la opción TIP/TRANS para elegir el modo de grabación que prefiera (ESTÉREO o SAP).

Grabación de videocasetes

Instrucciones básicas

1. Encienda el DVD+VCR y el televisor.
2. Sintonice el TV en el canal de salida del DVD+VCR (Canal 3 ó 4) o, si hay una conexión directa de video y audio entre el DVD+VCR y el TV, ponga su selector de fuente de éste en la posición VIDEO.
3. Inserte una cinta con la lengüeta de seguridad intacta.
4. Seleccione el canal usando CH/TRK (▲/▼).
5. Si está grabando de otra fuente por medio de los receptáculos de entrada de audio y video (en el panel frontal o posterior), seleccione LINE1 o LINE2 usando INPUT.
6. Ajuste la velocidad de grabación preferida (SP o SLP) pulsando SPEED. Este DVD+VCR no graba en el modo LP.
7. Seleccione el modo de MTS (ESTÉREO o SAP). Fije la opción de TIP/TRANS en SAP si corresponde.
8. Pulse REC/ITR (●) para iniciar la grabación. El indicador REC aparece en la pantalla de visualización. Si se ha colocado una cinta sin lengüeta de seguridad, el aparato la eyectará.
9. Pulse STOP (■) para detener la grabación. Si la cinta llega al final antes de pulsar el botón STOP (■) el DVD+VCR se detiene, rebobina y eyecta la cinta.

Sugerencia:

Use PAUSE/STEP (||) para que el resultado sea mejor al hacer cambios mientras graba. Por ejemplo, si quiere cambiar de canal mientras graba, primero pulse PAUSE/STEP (||) para que el aparato entre en el modo de pausa, elija el canal que desee en el DVD+VCR y vuelva a pulsar PAUSE/STEP (||) para reanudar la grabación.

Nota:

No se puede pasar al modo DVD mientras se está grabando una cinta.

Para hacer una pausa en la grabación

1. Pulse PAUSE/STEP (||) para hacer una pausa en la cinta durante la reproducción. El indicador REC parpadea en la ventana de visualización.
2. Cuando quiera continuar la grabación, pulse PAUSE/STEP (||) o REC/ITR (●). Después de 5 minutos en modo de pausa, la cinta se para automáticamente para proteger la cinta y los cabezales de video.

Para grabar un programa de televisión mientras se ve otro

1. Pulse TV/VCR para seleccionar el modo de TV durante la grabación. Aparece el indicador de TV.
2. Utilizando el televisor, seleccione el canal que quiere ver.

Grabación con temporizador

Para grabar en forma automática, debe programar los canales que se desea grabar y la hora en que comenzará y terminará la grabación.

Cosas que debe conocer antes de comenza

Si intenta ajustar el temporizador del programa antes de ajustar el reloj, en la pantalla del televisor aparece AJUSTE EL RELOJ por un momento y después aparece el menú del RELOJ. Ajuste las horas y los minutos antes de continuar.

1. Encienda el DVD+VCR y el TV.
2. Cerciórese de que el TV esté sintonizado en el canal de salida del DVD+VCR (3 ó 4).
3. Compruebe que la BANDA de SINTONÍA en el menú de SINTONÍA esté correctamente ajustada (TV o CATV).
4. Pulse MENU y aparecerá el menú principal.
5. Use ▲ / ▼ para seleccionar el menú PROGRAMA y pulse ENTER/OK.

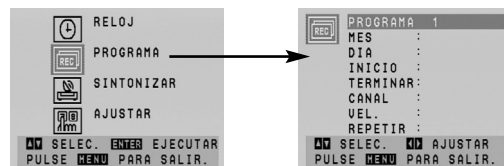

Si ya se han ingresado ocho programas, aparece por un instante el aviso PROGRAMACIÓN COMPLETA y después se ve PROGRAMA 1 en la pantalla de TV.

6. Use los botones ▲ / ▼ para alternar entre las opciones de programación y los botones ◀ / ▶ para ingresar los datos del programa:

Introduzca el mes, día, hora de inicio y final del programa que desee grabar.

CANAL: Elija un canal de TV, LINE1 o LINE2. Si dispone de TV por cable y usa un receptor de cable (convertidor), debe ajustar el canal para que coincida con el de salida del receptor de TV por cable (generalmente el canal 3 o 4). Cambie el canal del receptor de cable en vez de hacerlo en el DVD+VCR. Si utiliza un convertidor para cable, puede programar grabaciones múltiples solamente en el canal de salida del convertidor, dado que éste determina el canal que se ve a través del DVD+VCR.

VELOCIDAD: El modo AUTO determina cuánta cinta queda y cambia la velocidad de SP a SLP si es necesario para terminar la grabación del programa. Si esto sucede, puede que haya cierta distorsión de imagen y sonido en el cual se produce el cambio de velocidad.

REPETICIÓN: Para grabar hasta 8 programas en cierto día de cada semana, seleccione WEEKLY. Para grabar hasta 8 programas a la misma hora de lunes a viernes, seleccione DAILY. Si no, seleccione ONCE.

7. Pulse MENU para que el programa quede memorizado en el DVD+VCR.
8. Para grabar otros programas, repita los pasos 1-7.
9. Asegúrese de insertar una cinta con la lengüeta de seguridad intacta antes de la primera hora programada.
10. Presione STOP (■) para terminar la grabación por temporizador.

Notas:

- Si se equivoca o desea cambiar una opción, use ▲ para elegirla y corríjala mediante ◀ / ▶.
- Si la hora programada ya ha pasado, el aviso "PROGRAMÓ HORA PASADA" aparece en la pantalla de TV. Vuelva al programa incorrecto y rehágalo con la hora correcta.
- Si se programa para una fecha pasada, la grabación por temporizador será efectuada en esa fecha del año siguiente.
- Si hay un corte de corriente o el DVD+VCR está desenchufado los ajustes del reloj y del temporizador se mantienen en la memoria sólo por 3 segundos. En otro caso, se debe reajustar el reloj y el temporizador.
- Si el indicador de cinta parpadea, no hay ninguna cinta colocada.
- Cuando se está reproduciendo un DVD a la hora programada para grabación, el DVD+VCR pasa automáticamente al modo VCR y empieza a grabar.
- El DVD+VCR se apaga automáticamente cuando la Grabación por Temporizador termina.

Para verificar o borrar el programa del temporizador

Puede verificarse la programación en cualquier momento si el DVD+VCR está encendido.

1. Pulse MENU y el menú principal aparecerá.
2. Use ▲ / ▼ para buscar el menú de PROGRAMA y después pulse ENTER/OK.

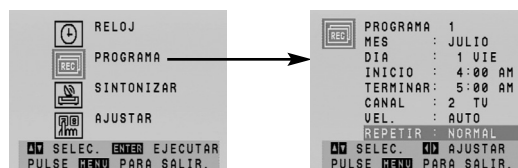

3. Use ◀ / ▶ para elegir el programa que desee verificar o borrar. Para borrarlo, pulse CLEAR.
4. Pulse MENU para volver a la pantalla de TV.

Prioridad de programa

Si los horarios de inicio y final de programas se superponen el mismo día (vea el ejemplo), el segundo programa no se inicia hasta que el primero termine.

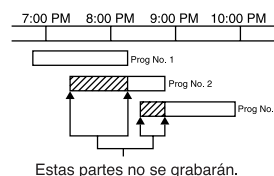

En este ejemplo, la primera parte de los programas números 2 y 3 no se graba.

Grabación instantánea por temporizador

Con este recurso se puede grabar durante un intervalo prefijado sin usar el temporizador de programas.

1. Encienda el DVD+VCR y el televisor.
2. Compruebe que el TV esté sintonizado en el canal de salida del DVD+VCR (3 ó 4). Si hay una conexión directa de video/audio entre el DVD+VCR y el televisor, ponga el selector de fuente de la TV en la posición VIDEO.
3. Inserte una cinta con la lengüeta de protección intacta.
4. Seleccione el canal con los botones CH/TRK (▲/▼) o los numéricos (0-9). El número del canal aparece en la pantalla. Si va a grabar de otra fuente por los receptáculos de entrada de audio/video, seleccione LINE1 (receptáculos posteriores) o LINE2 (receptáculos frontales) usando INPUT.
5. Use SPEED para ajustar la velocidad de grabación (SP o SLP). La velocidad de la cinta aparece en la pantalla de TV.
6. Pulse REC/ITR (●) dos veces. El menú aparece en la pantalla, la grabación se inicia y el indicador Ⓞ (TIMER) se enciende.

GRABACION RAPIDA PRO TIEMPO	
CANAL	2
VEL.	SP
INICIO	AHORA
TIEMPO	0H30M

7. Pulse REC/ITR (●) varias veces para ajustar el tiempo de grabación. Cada vez que se pulse ese botón el tiempo aumenta en 30 minutos (hasta el máximo de 9 horas). Al finalizar el DVD+VCR se detiene y se apaga.

Si el tiempo está ajustado en 0H00M, el DVD+VCR entra en el modo de grabación normal. Pulse STOP (■) para interrumpir la grabación.

Nota:

Durante la Grabación Instantánea por Temporizador no se puede cambiar de canal en el DVD+VCR.

Para verificar el tiempo de grabación

Pulse REC/ITR (●) una vez para ver el tiempo de grabación. Pasados 6 segundos, el ajuste revisto vuelve automáticamente a la pantalla.

Cómo aumentar el tiempo de grabación

Para aumentar el tiempo de grabación cuando se desee, basta pulsar REC/ITR (●). Cada vez que se pulsa ese botón, el tiempo de grabación se incrementa en 30 minutos.

Nota:

Se anula la grabación instantánea por temporizador al pulsar PAUSE/STEP (■).

Grabación desde componentes externos

Es posible grabar desde un aparato externo, como por ejemplo una cámara o videograbadora que esté conectada a una de las entradas externas del DVD+VCR.

1. Compruebe que el aparato del cual desea grabar esté bien conectado al DVD+VCR. Vea la página 12.
2. Pulse INPUT varias veces para seleccionar la entrada externa de la cual quiere grabar.
 - LINE1 (L1): Entrada de Audio/Video situada en el panel posterior.
 - LINE2 (L2): Entrada de Audio/Video situada en el panel frontal.
3. Coloque una cinta grabable.
4. Pulse SPEED para ajustar el modo de grabación (SP o SLP) según sea necesario.
5. Reproduzca la cinta o el disco que está en el aparato externo. Si hay un TV conectado al DVD+VCR, se puede ver la reproducción del video.
6. Pulse REC/ITR (●) una vez para empezar a grabar. El indicador REC se enciende en la ventana de visualización.
7. Pulse STOP (■) para detener la grabación.

Notas:

- Antes de grabar, verifique la posición del inicio de grabación.
- Si la fuente está protegida contra grabación mediante CopyGuard, no se podrá grabarla con este aparato. Vea más detalles sobre derechos de autor en la página 6.
- Si desea grabar durante un intervalo prefijado, vea Grabación Instantánea por Temporizador.

Copia del DVD al VCR

Se puede copiar el contenido de un DVD en una cinta VHS.

1. Ponga el disco que desea copiar en la bandeja de DVD y ciérrela.
2. Inserte una cinta virgen en la videograbadora.
3. Utilice las funciones PLAY, FWD, REW y PAUSE para encontrar el punto del DVD desde el cual quiere empezar a grabar.
Para obtener mejores resultados, haga una pausa en la reproducción en el punto donde quiera comenzar a grabar.
4. Pulse el botón ● REC/ITR. El DVD entra en el modo de reproducción y el VCR en el de grabación. Si aparece el menú del DVD, puede ser necesario pulsar el botón PLAY (▶) para empezar a copiar.
5. Cuando la reproducción del DVD haya terminado, pulse STOP (■) para finalizar la grabación.

Notas:

- No es posible copiar discos que estén protegidos contra el copiado. No se permite copiar DVDs (u otros discos) codificados con Macrovision. El aviso "Lock" aparece en la pantalla de visualización.
- Detenga manualmente el proceso de copiado cuando la película del DVD termine, pues de lo contrario el aparato puede volver a reproducirla y grabarla sin parar.
- Cuando se hace parar la reproducción del DVD durante el copiado, la grabación de la cinta también se detiene automáticamente.

Visualización en pantalla - VCR

Algunas de estas informaciones aparecen expuestas siempre que se usa el DVD+VCR.

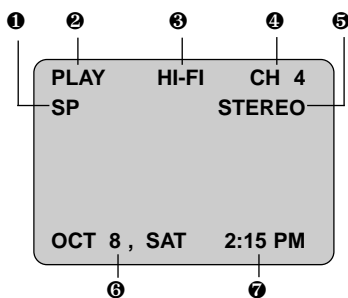

- | | |
|---|---|
| ① VISUALIZACIÓN DE LA VELOCIDAD DE LA CINTA | ⑤ VISUALIZACIÓN DE ESTÉREO/SAP (MONO no se muestra) |
| ② VISUALIZACIÓN DE FUNCIÓN | ⑥ VISUALIZACIÓN DE FECHA |
| ③ VISUALIZACIÓN DE HI-FI | ⑦ VISUALIZACIÓN DE RELOJ/ CONTADOR/ TIEMPO RESTANTE |
| ④ VISUALIZACIÓN DE CANAL | |

Cada vez que se pulsa ENTER/OK cambia la pantalla del televisor en la secuencia siguiente.

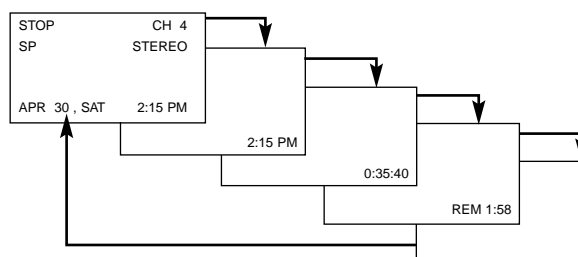

Contador de tiempo real

Si se coloca una cinta grabada en el VCR, el contador de tiempo real muestra su duración en horas, minutos y segundos. Pulse CLK/CNT para seleccionar la visualización del contador de tiempo real. Cada vez que se pulsa el botón CLK/CNT la pantalla de TV cambia como se muestra más abajo.

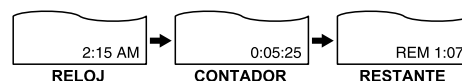

Memoria del contador

Este recurso es útil si se desea ver una parte de la cinta inmediatamente después de grabar o si se quiere volver varias veces al mismo punto.

1. Comience a grabar o a reproducir una cinta.
2. Pulse CLK/CNT hasta que se muestre en la pantalla el contador de tiempo real.
3. En el punto que desee localizar más tarde, reajuste el contador de tiempo real a "0:00:00" pulsando CLEAR.
4. Continúe la reproducción o la grabación.
5. Pulse STOP (■) cuando concluya la grabación o la reproducción.
6. Pulse BACKWARD (◀). La cinta se detiene automáticamente cuando el contador de cinta vuelve a cerca de "0:00:00".

Cinta restante

Esta función muestra cuánto tiempo restante hay en la cinta mientras se graba o se reproduce. Pulse DISPLAY repetidamente hasta que el indicador REM aparezca en la pantalla de TV durante la grabación o reproducción. Según el tipo de cinta (T-140, T-160 o T-210, etc.), puede que no se muestre correctamente la duración de cinta restante.

Notas:

- Las visualizaciones de funciones se mantienen en la pantalla durante 5 segundos.
- El reloj (o el contador de cinta o de tiempo restante) será exhibido hasta que se pulse ENTER/OK.
- El contador de cinta y el indicador de extensión de cinta restante aparecen únicamente cuando hay una cinta insertada. Además, el indicador de extensión de cinta restante aparece después de cualquier operación con cinta.

Información adicional sobre la videograbadora

- En los modos de grabación manual, grabación por temporizador, Grabación Instantánea por Temporizador, reproducción o avance rápido, el DVD+VCR empieza automáticamente a rebobinar al llegar al final de la cinta. Cuando llega al principio de la cinta, el aparato se detiene y expulsa el videocasete
- Después que haya finalizado de usar el DVD+VCR, rebobinar expulsar y quitar la cinta, colóquelo en su estuche protector para evitar su contacto con el polvo. No es necesario rebobinar la cinta antes de quitarlo, pero si lo hace, estará listo para reproducirse o grabar la próxima vez que quiera usarlo.
- Asegúrese que el selector de canales del DVD+VCR se halle en la posición correcta en que usted desea grabar. El canal que está siendo grabado, puede revisarse en cualquier momento colocando al televisor en el canal del DVD+VCR (3 ó 4) y presionando el selector TV/VCR para apagar el indicador de TV del DVD+VCR.
- No trate de conectar al DVD+VCR más de un televisor ya sea para reproducción o para grabación.

Sistema de reproducción automática

Este DVD+VCR ofrece la reproducción automática.

Esto es lo que sucede cuando se inserta una cinta sin la lengüeta de seguridad:

- La fuente de salida se cambia automáticamente al modo VCR .
- Se enciende automáticamente y comienza la reproducción.
- Al final de la cinta, el DVD+VCR se detiene y luego rebobina.
- La cinta se eyecta luego de rebobinarse y la unidad se apaga automáticamente.



Nota:

La función de apagado automático no funciona durante el modo de reproducción de DVD normal. (el DVD+VCR permanecerá encendido).

Operación - DVD

Configuración de la reproducción

- Encienda el televisor y seleccione la fuente de entrada de vídeo adecuada de la grabadora.
- Sistema de audio: Encienda el sistema de audio y seleccione la fuente de entrada de la grabadora.



1. Pulse OPEN/CLOSE (▲) para abrir la bandeja del disco.
2. Cargue el disco elegido en la bandeja de discos con la cara de reproducción hacia abajo.
3. Pulse OPEN/CLOSE (▲) para cerrar la bandeja.
La reproducción se inicia automáticamente. Si no se inicia la reproducción, pulse PLAY (▶).
En algunos casos, puede que aparezca el menú del disco.

Nota:

Si el control parental está establecido y el disco no está dentro de los ajustes de Rating (no autorizado), el código de 4 dígitos deberá introducirse y/o autorizarse el disco (Consulte "Índice" en la página 17).

Características generales

Botones	Funciones	Discos
▲ (OPEN / CLOSE)	Abre y cierra la bandeja del disco.	ALL
(PAUSE)	Durante la reproducción, presione a fin de pausar la reproducción. Presione repetidamente para lograr una reproducción fotograma a fotograma.	ALL DVD VCD DivX
SKIP (◀◀ / ▶▶)	Durante la reproducción, presione SKIP (◀◀ o ▶▶) para dirigirse al siguiente capítulo/pista o para regresar al inicio del capítulo/pista actual. Presione SKIP ◀◀ brevemente dos veces para regresar al capítulo/pista anterior.	ALL
BACKWARD / FORWARD (◀◀ / ▶▶)	Durante la reproducción, presione BACKWARD/ FORWARD (◀◀ o ▶▶) repetidamente para seleccionar la velocidad de barrido necesaria. DVD, disco DivX: 4 pasos CD de video, MP3, CD de audio ; 3 pasos Mientras la reproducción esté pausada, presione repetidamente FORWARD ▶▶ para reproducir a cámara lenta (4 pasos, sólo hacia delante).	DVD VCD DivX ACD MP3 DVD VCD DivX
REPEAT	Durante la reproducción, presione repetidamente REPEAT para seleccionar el modo de repetición deseado. Discos de video en DVD: Capítulo/Título/Desactivado CD de video, CD de audio, discos DivX/MP3/WMA: Pista/Todas/Desactivado	ALL
A-B	Durante la reproducción, cada vez que presione el botón A-B para seleccionar el punto A y el punto B se repetirá la secuencia desde el punto A (punto de inicio) al punto B (punto final). Nota: La función repetición A-B sólo está disponible en el pista actual.	DVD VCD DivX ACD

Botones	Funciones	Discos
ZOOM	Durante la reproducción o el modo de pausa, presione ZOOM para aumentar la imagen de video (4 pasos). Podrá desplazarse a través de la imagen ampliada mediante los botones ◀ ▶ ▲ ▼. Presione CLEAR para salir. Nota: Es posible que la opción de zoom no funcione en algunos DVD.	DVD VCD DIVX
RANDOM	Durante la reproducción o el modo de parada, presione RANDOM para lograr una reproducción aleatoria.	ACD MP3 WMA
TITLE	Si el título actual del DVD tiene un menú, el menú de títulos aparecerá en pantalla. De lo contrario, el menú del disco puede no aparecer.	DVD
DISC MENU	El menú del disco aparecerá en pantalla.	DVD
 (ANGLE)	Durante la reproducción del DVD, el disco contiene escenas grabadas desde diferentes ángulos de cámara; presione ANGLE repetidamente para seleccionar el ángulo deseado. Sugerencia: El icono del ángulo de cámara aparece en la pantalla de TV cuando hay distintos ángulos disponibles.	DVD
 (SUBTITLE)	Durante la reproducción, presione repetidamente SUBTITLE para seleccionar el idioma de subtítulos deseado.	DVD DivX
 (AUDIO)	Durante la reproducción, presione AUDIO repetidamente para escuchar un idioma de audio distinto o pista de audio.	DVD DivX VCD

Características adicionales

Sonido Envolvente 3D

La unidad puede reproducir un efecto de sonido envolvente en 3D que simula una reproducción de audio multicanal con dos bocinas estéreo (en lugar de las cinco o más bocinas que normalmente se necesitan para escuchar audio multicanal en un sistema de cine en casa)

DVD VCD DivX

1. Presione DISPLAY durante la reproducción.
2. Use ▲ o ▼ para seleccionar la opción de sonido. La opción de sonido seleccionada se iluminará.
3. Use ◀ o ▶ para seleccionar "3D SUR". Para desactivar el efecto de sonido envolvente en 3D, seleccione "Normal".

ACD

1. Presione AUDIO durante la reproducción. parecerá "3D SUR" en la pantalla del menú.
2. Para regresar al modo de reproducción normal, presione AUDIO repetidamente hasta que "3D SUR" desaparezca de la pantalla del menú.

Búsqueda por tiempo **DVD VCD DivX**

Para iniciar la reproducción en cualquier momento seleccionado del disco:

1. Pulse DISPLAY durante la reproducción.
2. Pulse ▲ / ▼ para seleccionar el icono del tiempo y "--:--:" aparecerá.
3. Introduzca el tiempo de inicio requerido en horas, minutos y segundos de izquierda a derecha. En caso de que introduzca un número equivocado, pulse CLEAR y borre los números que haya introducido. A continuación, introduzca los números correctos.
4. Pulse el botón ENTER/OK para confirmar. La reproducción se iniciará a partir del momento seleccionado.

Búsqueda de marcadores **DVD** **VCD** **DivX**

Para introducir un marcador

Puede iniciar la reproducción desde un máximo de nueve puntos memorizados. Para introducir un marcador, pulse MARKER en el punto del disco que desee marcar. El icono del Marcador aparece brevemente en la pantalla del televisor. Repita esta operación para introducir hasta nueve marcadores.

Para mostrar o anular una escena marcada

1. Durante la reproducción del disco, pulse SEARCH. El menú de búsqueda de marcadores aparecerá en pantalla.
2. En los 10 segundos siguientes, pulse ◀ / ▶ para elegir el número del marcador que desee mostrar o anular.
3. Pulse ENTER/OK y la reproducción se inicia a partir de la escena marcada. O, pulse CLEAR y el número del marcador se borrará de la lista.
4. Puede reproducir desde cualquier marcador introduciendo su número en el menú de búsqueda de marcadores.

Memoria de la última escena

DVD **ACD** **VCD**

Este reproductor memoriza la última escena del último disco que se ha visto. La última escena permanece en la memoria aunque saque el disco del reproductor o lo apague. Si carga un disco que contiene la escena memorizada, esa escena será recordada automáticamente.

Nota:

Este reproductor no recuerda la escena de un disco si Ud. apaga el reproductor antes de que comience a reproducirlo.

Salvapantallas

Una imagen salvapantallas aparece cuando se deja el reproductor de DVD+VCR en modo parado durante cinco minutos.

Reproducción de un CD de audio o un archivo MP3/WMA

Esta unidad puede reproducir CDs de audio o archivos MP3/WMA.

MP3/ WMA/ CD de audio

Una vez insertado un archivo MP3/WMA o CD de audio, aparecerá un menú en la pantalla de TV. Presione ▲ / ▼ para seleccionar una pista/archivo y presione PLAY o ENTER/OK para iniciar la reproducción. Usted puede utilizar funciones variables de reproducción. Consulte las páginas 26-28.



ETIQUETA DE ID3 (TAG)

- Si reproduce un archivo que contenga información, como los títulos de las pistas, podrá verla pulsando DISPLAY. [Song, Artist, Album, Comment, Genre]
- Si no existe información, "No ID3 TAG" aparecerá en la pantalla del menú.

Sugerencias:

- Si se encuentra en una lista de archivos del menú de "MUSIC" y desea regresar a la lista de carpetas, utilice los botones ▲ / ▼ para seleccionar [] y pulse ENTER/OK.
- Presione DVD MENÚ para ir a la página siguiente.
- En un CD mixto que contenga archivos MP3/WMA y JPEG se puede cambiar del menú MP3/WMA y JPEG. Pulse TITLE y se resaltará MUSIC o PHOTO en la parte superior del menú.

La compatibilidad del disco MP3/WMA con este reproductor queda limitada como sigue:

- Frecuencia de muestreo: entre 8 y 48 kHz (MP3), entre 32 y 48 kHz (WMA)
- Velocidad en bits : entre 32 y 320 kbps (MP3), 32 - 320 kbps (WMA)
- El reproductor no puede leer un archivo MP3 / WMA que no tenga la extensión ".mp3" / ".wma".
- El formato físico del CD-R será ISO 9660.
- Si graba archivos MP3/WMA con un programa de software que no cree un sistema de archivos (por ejemplo: Direct-CD), será imposible la reproducción de archivos MP3 / WMA. Le recomendamos que utilice el programa Easy-CD Creator para crear un sistema de archivos ISO 9660.
- El nombre de los archivos tendrá un máximo de 8 letras y llevará la extensión .mp3 o .wma.
- No llevarán caracteres especiales como / ? * : " < > | etc.
- El número total de archivos en una carpeta debe ser inferior a 1190 archivos.

Reproducción programada

La función de programación le permite almacenar sus pistas favoritas de cualquier disco en la memoria del reproductor. Un programa puede contener 30 pistas.

1. Inserte un CD de audio o un archivo MP3/WMA. Aparecerá el menú AUDIO CD o MUSIC.
2. Durante el modo STOP (parada), presione PROGRAM y aparecerá la marca [E].

Nota:

Presione de nuevo PROGRAM para salir del modo edición de programa, [E] a continuación desaparecerá la marca.

3. Seleccione una pista en "Lista de usuario"; a continuación presione ENTER/OK para añadir la pista seleccionada a la lista "Programa". Repita para añadir otras pistas a la lista.
4. Seleccione la pista que desee empezar a reproducir en la lista "Programa".
5. Presione PLAY o ENTER/OK para iniciar la reproducción. La reproducción se inicia en el orden en que programó las pistas. La reproducción se detiene después de que todas las pistas de la lista "Programa" se han reproducido una vez.
6. Para reanudar la reproducción normal a partir de la programada, seleccione una pista de la lista y presione PLAY.

Repetición de pistas programadas

Presione REPEAT para elegir el modo de repetición deseado.

- Pista: repite la pista en reproducción.
- Todas: repite todas las pistas de la lista programada.
- Off (no se muestra nada en pantalla): no reproduce repetidamente.

Nota:

Si presiona una vez [E] durante la reproducción repetida de pistas, se cancelará la reproducción repetida.

Eliminación de una pista de la lista "Program"

1. Durante el modo STOP (parada), presione PROGRAM y aparecerá la marca [E].
2. Utilice ▲ ▼ ◀ ▶ para seleccionar la pista que desea eliminar de la Lista de programas.
3. Presione CLEAR. Repita los pasos 1~3 para eliminar pistas adicionales de la lista.

Eliminación de toda la lista de programas

1. Durante el modo STOP (parada), presione PROGRAM y aparecerá la marca [E].
2. Utilice ▲ ▼ ◀ ▶ para seleccionar "Borrar Todo" y a continuación presione ENTER/OK.

Nota:

Los programas también serán eliminados al desconectar la unidad o retirar el disco.

Reproducción de un disco JPEG

Con este DVD+VCR podrá ver discos con archivos JPEG.

1. Introduzca un disco y cierre la bandeja. El menú de PHOTO aparecerá en la pantalla del televisor.



2. Pulse ▲ / ▼ para seleccionar una carpeta y ENTER/OK. Aparecerá una lista de archivos de la carpeta. Si se encuentra en una lista de archivos y desea regresar a la lista de carpetas, utilice los botones ▲ / ▼ del control remoto para seleccionar pulse ENTER/OK.
3. Si desea ver un archivo particular, pulse ▲ / ▼ para marcarlo y ENTER/OK o PLAY (▶). El archivo seleccionado se visualizará. Mientras ve un archivo, puede pulsar STOP para ir al menú anterior (menú PHOTO).

Sugerencias:

- Información y guía para el usuario relacionada con la imagen actual se muestra en la parte inferior de la pantalla. Usted puede activar o desactivar esta barra usando RETURN (↵).
- Existen tres opciones de velocidad de presentación (Slide Speed) : >>> (Baja), >> (Normal) y > (Alta). Utilice los botones ▲ ▼ ◀ ▶ para marcar la velocidad. A continuación, utilice ◀ / ▶ para seleccionar la opción que desee y pulse ENTER/OK.
- En un disco con MP3/WMA y JPEG puede cambiar a MP3/WMA y JPEG. Pulse sobre la palabra TITLE y MUSIC o PHOTO y la parte superior del menú se iluminará.

Presentación de diapositivas JPEG

Utilice los botones ▲ ▼ ◀ ▶ para marcar la opción de show de diapositivas y pulse ENTER/OK.

Imagen congelada JPEG

1. Pulse PAUSE/STEP (II) durante la proyección de diapositivas. El reproductor pasará al modo de PAUSA.
2. Para volver a la proyección de diapositivas, pulse PLAY (▶) o pulse de nuevo PAUSE/STEP (II)

Para cambiar a otro Archivo JPEG

Pulse (▶▶) o (◀◀) el cursor (◀ o ▶) una vez mientras visualiza una imagen para avanzar al archivo siguiente o al anterior.

Zoom JPEG

Use zoom para aumentar el tamaño de la imagen de la foto. (consulte la página 27)

Para rotar la imagen JPEG

Pulse ▲ / ▼ mientras se muestra una imagen para hacerla rotar en sentido horario o antihorario.

La compatibilidad del disco JPEG con este reproductor queda limitada como sigue:

- Dependiendo del tamaño y número de los archivos JPEG, podría tardarse mucho tiempo en que el DVD+VCR lea todos los contenidos del disco. Si no ve una indicación en pantalla después de unos minutos, puede que algunos de los archivos sean demasiado grandes; en ese caso, disminuya la resolución de los archivos JPEG a menos de 5760 (horizontal) x 3840 (vertical) píxeles y grabe otro disco.
- El número total de archivos en una carpeta debe ser inferior a 1190 archivos.
- Algunos discos pueden ser incompatibles por haber sido grabados en un formato diferente o por el estado del disco.
- Asegúrese de que todos los archivos seleccionados tengan la extensión ".jpg" cuando los copie en el CD.
- Si la extensión de los archivos es ".jpe" o ".jpeg", cámbiela por ".jpg".
- Este DVD+VCR no podrá leer archivos cuyos nombres no tengan la extensión ".jpg". No obstante, los archivos se muestran como archivos de imagen JPEG en el explorador de Windows.

Reproducción de un archivo de película DivX

El uso de este DVD+VCR le permitirá disfrutar de la reproducción de archivos DivX.

1. Inserte un archivo DivX. El menú MOVIE aparecerá en la pantalla de TV.

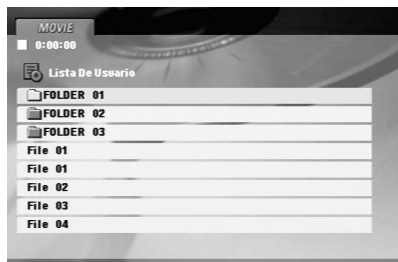

2. Presione ▲ / ▼ para seleccionar una carpeta y a continuación presione ENTER. Aparece una lista con los archivos en la carpeta.
3. Si desea visualizar un archivo concreto, presione ▲ / ▼ para resaltar un archivo y presione ENTER/OK o PLAY. Usted puede utilizar funciones variables de reproducción. Consulte las páginas 26-28.
4. Presione STOP para detener la reproducción. Aparece el menú de la película.

Sugerencias:

- Si está en una lista de archivos y desea regresar a la lista de Carpetas, use los botones ▲ / ▼ del control remoto para resaltar la opción  y presione ENTER/OK.
- Presione DISC MENU para ir a la página siguiente.
- En un CD con archivos MP3/WMA, JPEG y MOVIE, puede cambiar entre los menús MUSIC, PHOTO y MOVIE. Si presiona TITLE se iluminarán las palabras MUSIC, PHOTO y MOVIE en la parte superior del menú.
- Los subtítulos del disco pueden no mostrarse con corrección si se descarga una película en formato DivX mediante la Internet.
- Si el menú de configuración de subtítulos del disco no tiene el idioma del DivX que usted desea, el idioma de los subtítulos puede no visualizarse adecuadamente.

Aviso para la lectura de subtítulos en DivX

Si los subtítulos no aparecen correctamente durante la lectura del disco, mantenga pulsado SUBTITLE durante 3 segundos y, a continuación, pulse ◀ / ▶ para seleccionar otro código de idioma hasta que los subtítulos puedan leerse correctamente.

La compatibilidad de los discos DivX con este reproductor queda limitada como sigue:

- El tamaño de resolución disponible del archivo DivX está por debajo de 720x576 (Ancho x Alto) píxeles.
- El nombre del archivo de los subtítulos DivX pueden tener hasta 56 caracteres.
- Si no se puede expresar el código en el archivo DivX, se visualizará “ _ ” en la pantalla.
- **Si el número de fotogramas en la pantalla es superior a 30 por segundo, la unidad no funcionará con normalidad.**
- **Si la estructura de audio y video del archivo grabado no está intercalada, se emitirá audio o video por separado.**
- **Si el archivo está grabado con GMC, la unidad sólo soporta un punto del nivel de grabación.**
 - * GMC?
GMC son las siglas de Global Motion Compensation. Es una herramienta de codificación especificada en el estándar MPEG4. Algunos codificadores MPEG4, como DivX o Xvid, disponen de esta opción.
Hay diferentes niveles de codificación GMC, normalmente denominados GMC de 1 punto, 2 puntos ó 3 puntos.

Archivos DivX reproducibles

.avi, .mpg, .mpeg

Formatos de subtítulos reproducibles

SubRip(*.srt/*.txt)
SAMI(*.smi)
SubStation Alpha(*.ssa/*.txt)
MicroDVD(*.sub/*.txt)
SubViewer 1.0(*.sub)
SubViewer 2.0(*.sub/*.txt)
TMPPlayer(*.txt)

Formatos de codificación reproducibles

“DIVX3.xx”, “DIVX4.xx”, “DIVX5.xx”, “XVID”, “MP43”, “3IVX”.

Formatos de audio reproducibles

- “Dolby Digital”, “DTS”, “PCM”, “MP3”, “WMA”.
- Frecuencia de muestreo: entre 8 - 48 kHz (MP3), entre 32 - 48kHz (WMA)
 - Velocidad en bits: entre 8 - 320kbps (MP3), 32 - 320kbps (WMA)
 - No todo el formato de audio WMA es compatible con esta unidad.

Reproducción de un disco de formato DVD VR

Esta unidad puede reproducir DVD-R/RW grabados utilizando el formato de vídeo DVD y finalizados mediante una grabadora de DVD.

- Esta unidad reproducirá discos DVD-RW grabados utilizando el formato de grabación de vídeo (VR).
1. Inserte un disco y cierre la bandeja. La reproducción comenzará automáticamente.
 2. El menú DV-VR aparecerá en la pantalla del TV al pulsar los botones del MENÚ DISCO durante la reproducción.

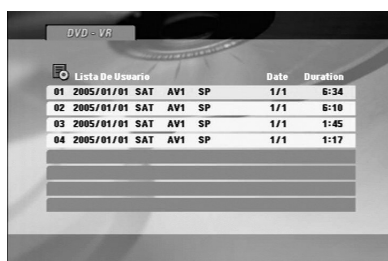

3. Pulse ▲ / ▼ para seleccionar una pista y, a continuación, pulse PLAY o INTRO para iniciar la reproducción.
4. Pulse el DISC MENU para desplazarse al menú de la lista.

Notas:

- Los discos DVD-R/RW no finalizados no pueden reproducirse en este reproductor.
- Ciertos discos DVD-VR han sido creados con datos CPRM mediante una GRABADORA DE DVD. El reproductor no admitirá este tipo de discos

¿Qué es un 'CPRM'?

CPRM es un sistema de protección contra copia (con un sistema contra ruido) que sólo permite la grabación de programas 'de una sola grabación'. CPRM significa 'Content Protection for Recordable Media' (Protección de contenidos para soportes grabables).

Este reproductor es compatible con CPRM, lo que significa que puede grabar programas que sólo se pueden copiar una vez, pero después no podrá hacer una copia de esas grabaciones.

Las grabaciones con CPRM sólo pueden efectuarse en discos DVD-RW formateados en modo VR, y las grabaciones CPRM sólo puede reproducirse en reproductores específicamente compatibles con CPRM.

Mantenimiento y reparaciones

Consulte la información en este capítulo antes de ponerse en contacto con el servicio de soporte técnico.

Manejo de la unidad

Durante el transporte de la unidad

Conserve la caja y los materiales de embalaje originales. Si necesita enviar de nuevo la unidad, para su máxima protección empaquétela como venía de fábrica.

Conservación de las superficies externas

- No utilice líquidos volátiles, como insecticidas, cerca de la unidad.
- No deje productos de caucho o plástico en contacto con la unidad durante un tiempo prolongado, pues podrían dejar marcas en la superficie.

Limpieza de la unidad

Para limpiar el reproductor, utilice un paño suave y seco. Si las superficies están extremadamente sucias, utilice un paño suave ligeramente humedecido con una solución de detergente suave.

No utilice disolventes fuertes, como alcohol, benceno o disolvente, pues podrían dañar la superficie de la unidad.

Mantenimiento de la unidad

El DVD+VCR es un aparato de precisión de alta tecnología. Si los lentes ópticos y las piezas de la unidad del disco están sucios o deteriorados, la calidad de la imagen podría reducirse.

Dependiendo del medio de uso, se recomienda la inspección y el mantenimiento regulares tras 1,000 horas de uso.

Para más información, póngase en contacto con su distribuidor más cercano.

Referencias

Control de su televisor con el control remoto

Puede controlar el nivel de sonido, la fuente de entrada y el interruptor de alimentación de su TV LG con el control remoto incluido.

Puede controlar su televisor utilizando los siguientes botones:

Oprima	Para:
POWER	Encender y apagar el televisor.
INPUT	Cambiar la fuente de entrada del televisor entre TV y otras fuentes de entrada.
CH +/-	Buscar hacia arriba o hacia abajo en los canales memorizados.
VOL +/-	Ajustar el volumen del televisor.

Nota:

Dependiendo de la unidad que se conecte, es posible que no pueda controlar su televisor usando algunos de los botones.

Control de otros televisores con el control remoto

Con el control remoto puede regular también el nivel de sonido, la señal de entrada y el interruptor de encendido de otros televisores que no son LG. Si su televisor está listado en la siguiente tabla, introduzca el código correspondiente a su fabricante.

1. Para seleccionar el código del fabricante de su televisor, oprima los botones numéricos mientras mantiene oprimido el botón TV POWER (vea la siguiente tabla).
2. Suelte el botón TV POWER.

Números de código de televisores controlables

Si en la lista aparece más de un código, pruébelos uno a uno, hasta que encuentre el que funcione mejor con su televisor.

Código del fabricante	Número de código
LG / GoldStar	1 (por defecto), 2
Zenith	1, 3, 4
Samsung	6, 7
Sony	8, 9
Hitachi	4

Notas:

- Dependiendo de su televisor, es posible que algunos botones no funcionen para el aparato, incluso tras introducir el código correcto del fabricante.
- Si introduce un nuevo número de código, éste sustituirá al número previamente introducido.
- Cuando cambie las baterías del control remoto, es posible que el número del código regrese al valor predeterminado. Introduzca de nuevo el número del código.

Códigos de idioma

Utilice esta lista para introducir el idioma deseado en los parámetros iniciales siguientes. Audio del disco, Subtítulos del disco, Menú del disco.

Idioma	Código	Idioma	Código	Idioma	Código	Idioma	Código
Abjaso	6566	Fiji	7074	Lingala	7678	Singalés	8373
Afaro	6565	Finlandés	7073	Lituano	7684	Eslovaco	8375
Afrikáans	6570	Francés	7082	Macedonio	7775	Esloveno	8376
Albanés	8381	Frisio	7089	Malagasy	7771	Somalí	8379
Amárico	6577	Gallego	7176	Malayo	7783	Español	6983
Árabe	6582	Georgiano	7565	Malayalam	7776	Sudanés	8385
Armenio	7289	Alemán	6869	Maltés	7784	Suahili	8387
Asamés	6583	Griego	6976	Maorí	7773	Sueco	8386
Aymara	6588	Groenlandés	7576	Marathi	7782	Tagalo	8476
Azerbaijano	6590	Guaraní	7178	Moldavo	7779	Tajik	8471
Basquiro	6665	Gujarati	7185	Mongol	7778	Tamil	8465
Eusquera	6985	Hausa	7265	Nauru	7865	Tártaro	8484
Bengalí; Bangla	6678	Hebreo	7387	Nepalí	7869	Telugu	8469
Bhután	6890	Hindi	7273	Noruego	7879	Tailandés	8472
Bihari	6672	Húngaro	7285	Oriya	7982	Tibetano	6679
Bretón	6682	Islandés	7383	Punjabi	8065	Tigrinya	8473
Búlgaro	6671	Indonesio	7378	Pashto, Pushto	8083	Tongo	8479
Burmese	7789	Interlingua	7365	Persa	7065	Turco	8482
Bielorruso	6669	Irlandés	7165	Polaco	8076	Turkmenistán	8475
Camboyano	7577	Italiano	7384	Portugués	8084	Twi	8487
Catalán	6765	Japonés	7465	Quechua	8185	Ucraniano	8575
Chino	9072	Javanés	7487	Retorromano	8277	Urdu	8582
Corso	6779	Canarés	7578	Rumano	8279	Uzbeko	8590
Croata	7282	Cachemiro	7583	Ruso	8285	Vietnamita	8673
Checoslovaco	6783	Kazakh	7575	Samoano	8377	Volapuk	8679
Danés	6865	Kirguizo	7589	Sánscrito	8365	Galés	6789
Holandés	7876	Coreano	7579	Gaélico escocés	7168	Wolf	8779
Inglés	6978	Kurdo	7585	Serbio	8382	Xhosa	8872
Esperanto	6979	Lao	7679	Serbo-croata	8372	Yiddish	7473
Estonio	6984	Latín	7665	Shona	8378	Yoruba	8979
Faroés	7079	Letón	7686	Sindhi	8368	Zulú	9085

Códigos de Área

Utilice esta lista para introducir el código de área.

Área	Código	Área	Código	Área	Código	Área	Código
Afganistán	AF	Etiopía	ET	Malasia	MY	Arabia Saudita	SA
Argentina	AR	Fiji	FJ	Maldivas	MV	Senegal	SN
Australia	AU	Finlandia	FI	México	MX	Singapur	SG
Austria	AT	Francia	FR	Mónaco	MC	República de Eslovaquia	SK
Bélgica	BE	Alemania	DE	Mongolia	MN	Eslovenia	SI
Bhután	BT	Gran Bretaña	GB	Marruecos	MA	Sudáfrica	ZA
Bolivia	BO	Grecia	GR	Nepal	NP	Corea del Sur	KR
Brasil	BR	Groenlandia	GL	Países Bajos	NL	España	ES
Camboya	KH	Islas Heard y McDonald	HM	Antillas Holandesas	AN	Sri Lanka	LK
Canadá	CA	Hong Kong	HK	Nueva Zelanda	NZ	Suecia	SE
Chile	CL	Hungría	HU	Nigeria	NG	Suiza	CH
China	CN	India	IN	Noruega	NO	Taiwán	TW
Colombia	CO	Indonesia	ID	Omán	OM	Tailandia	TH
Congo	CG	Israel	IL	Pakistán	PK	Turquía	TR
Costa Rica	CR	Italia	IT	Panamá	PA	Uganda	UG
Croacia	HR	Jamaica	JM	Paraguay	PY	Ucrania	UA
República Checa	CZ	Japón	JP	Filipinas	PH	Estados Unidos	US
Dinamarca	DK	Kenia	KE	Polonia	PL	Uruguay	UY
Ecuador	EC	Kuwait	KW	Portugal	PT	Uzbekistán	UZ
Egipto	EG	Libia	LY	Rumania	RO	Vietnam	VN
El Salvador	SV	Luxemburgo	LU	Federación Rusa	RU	Zimbabwe	ZW

Resolución de problemas

Compruebe en la siguiente guía las posibles causas de un problema determinado antes de contactar con el servicio de reparación.

Síntoma	Causa	Solución
No enciende.	<ul style="list-style-type: none"> El cable de alimentación está desconectado. 	<ul style="list-style-type: none"> Enchufe el cable de alimentación al tomacorriente de pared de forma segura.
El aparato está encendido, pero el reproductor DVD+VCR no funciona.	<ul style="list-style-type: none"> El botón DVD o VCR no está activado correctamente. 	<ul style="list-style-type: none"> Consulte la página 6.
	<ul style="list-style-type: none"> No hay un disco insertado. No hay ninguna cinta insertada. 	<ul style="list-style-type: none"> Inserte un disco o cinta. (Compruebe que el indicador del disco o cinta en la pantalla de presentación está iluminado).
Sin imagen.	<ul style="list-style-type: none"> El televisor no está ajustado para recibir la señal de salida del DVD+VCR. 	<ul style="list-style-type: none"> Seleccione el modo de entrada de video apropiado en el televisor de modo que la imagen del reproductor DVD+VCR aparezca en la pantalla del televisor.
	<ul style="list-style-type: none"> El cable del video no está conectado de forma segura. 	<ul style="list-style-type: none"> Conecte el cable del video en los conectores de forma segura.
	<ul style="list-style-type: none"> Mala conexión. 	<ul style="list-style-type: none"> Compruebe la conexión.
No hay sonido.	<ul style="list-style-type: none"> El equipo conectado con el cable de audio no está ajustado para recibir la salida de señal del DVD+VCR. 	<ul style="list-style-type: none"> Seleccione el modo al entrada correcto del receptor de audio de modo que pueda escuchar el sonido del reproductor DVD+VCR.
	<ul style="list-style-type: none"> Los cables de audio no están conectados de forma segura. 	<ul style="list-style-type: none"> Conecte los cables de audio en los conectores de forma segura.
	<ul style="list-style-type: none"> La alimentación del equipo conectado con el cable de audio está apagada. 	<ul style="list-style-type: none"> Encienda el equipo conectado con el cable de audio.
	<ul style="list-style-type: none"> Las opciones de AUDIO han sido configuradas de forma incorrecta. 	<ul style="list-style-type: none"> Ajuste la opción de AUDIO a la posición correcta.
La imagen es de baja calidad.	<ul style="list-style-type: none"> El disco está sucio. 	<ul style="list-style-type: none"> Limpie el disco.
	<ul style="list-style-type: none"> Los canales de TV no están sintonizados adecuadamente. 	<ul style="list-style-type: none"> Compruebe la sintonización y vuelva a realizarla.
	<ul style="list-style-type: none"> Las cabezas para la cinta están sucias. 	<ul style="list-style-type: none"> Limpie las cabezas del video.
	<ul style="list-style-type: none"> La cinta es de alquiler o se grabó en otra videograbadora. 	<ul style="list-style-type: none"> Use CH/TRK (▲/▼) para el ajuste manual del rastreo mientras se reproduce la cinta.
	<ul style="list-style-type: none"> Esta unidad sólo puede proporcionar una imagen con barrido progresivo de 525p. 	<ul style="list-style-type: none"> Asegúrese de que su televisor es compatible con las imágenes de barrido progresivo de 525p o desactive el barrido progresivo.
El mensaje "MODO DE ESPLORACIÓN PROGRESIVA" permanece en pantalla.	<ul style="list-style-type: none"> El DVD+VCR se apagó durante la configuración del modo de barrido progresivo. El barrido progresivo está Encendido en el menú de configuración, pero está conectado a un televisor común (analógico) con una entrada de Video de Componentes. 	<ul style="list-style-type: none"> Mantenga el botón STOP presionado durante más de 5 segundos.

Síntoma	Causa	Solución
El reproductor DVD+VCR no inicia la reproducción.	• Hay introducido un disco no reproducible.	• Introduzca un disco reproducible. (Compruebe el tipo de disco, sistema de color y código regional).
	• El disco está colocado al revés.	• Coloque el disco con la cara de reproducción hacia abajo.
	• El disco no está colocado dentro de la guía.	• Coloque el disco en la bandeja correctamente dentro de la guía.
	• El disco está sucio.	• Limpie el disco.
	• El nivel de Clasificación está configurado.	• Cancele la función de Clasificación o cambie el nivel de clasificación.
La cinta de video no se puede insertar.	• Está vacío el compartimiento de la cinta?	• Expulse la cinta que hay adentro.
No hay sonido Hi-Fi	• El modo de audio no está configurado adecuadamente.	• Seleccione "STEREO" pulsando varias veces "AUDIO" en el control remoto.
El control remoto no funciona bien.	• Hay un obstáculo entre el control remoto y la unidad.	• Quite el obstáculo.
	• Las pilas del control remoto están agotadas.	• Cambie las pilas por otras nuevas.
	• El control remoto no está apuntando al sensor remoto del DVD+VCR.	• Apunte el control remoto al sensor remoto del DVD+VCR.
	• El control remoto está demasiado lejos del DVD+VCR.	• Use el control remoto dentro de un radio de 7m (23 pies).
	• Este mando a distancia usa los mismos botones para el VCR que para las funciones del DVD (p.ej. PLAY).	• Cuando use un VCR, pulse primero el botón VCR. Cuando use un DVD, pulse primero el botón DVD.
No aparece la imagen de la videocámara.	• La videocámara está apagada.	• Encienda la videocámara y hágala funcionar correctamente.
La imagen de la videocámara a través de la entrada A/V al DVD+VCR no se muestra en la pantalla del televisor.	• DVD+VCR SOURCE SELECT no está ajustada para LINE1 o LINE2.	• Pulse INPUT para seleccionar el canal de entrada (LINE1 o LINE2).
La grabación temporizada no es posible.	• El reloj del DVD+VCR no está ajustado en la hora correcta.	• Ponga el reloj en la hora correcta.
	• El temporizador se ha programado incorrectamente.	• Reprograme el temporizador.
	• ⌚ La luz indicadora no aparece después de programar el temporizador.	• Reprograme el temporizador y apague el DVD+VCR para activarlo.

Especificaciones

Información general

Requisitos eléctricos	110-240 V CA, 50/60 Hz
Consumo de energía	17 W
Dimensiones (aprox.)	16,9" X 3,1" X 10,4" (430 X 78,5 X 265 mm) (ancho x alto x profundidad)
Peso (aprox.)	9,24 lbs (4,2 kg)
Temperatura operativa	5°C a 40°C (41°F a 104°F)
Humedad operativa	5 % a 90 %
Sistema de señales	NTSC

Entradas

ENTRADA DE ANTENA	75 ohmios (VHF/UHF/CATV)
ENTRADA DE VIDEO VHS (LINE1,2)	1 Vp-p 75 ohmios, sinc. negativa, 2 conectores RCA
ENTRADA DE AUDIO VHS (LINE1,2)	-6,0 dBm más que 47 ohmios, 2 conectores RCA (L, R)

Salidas

VIDEO SALIDA DE VIDEO S-VIDEO OUT	1 Vp-p 75 ohmios, sinc. negativa (Y) 1,0 V (p-p), 75 ohmios, sinc. negativa, Mini DIN 4-pin x 1 (C) 0,286 V (p-p) 75 ohms
SALIDA DE VÍDEO COMPONENTE (EXPLORACIÓN PROGRESIVA)	(Y) 1,0 V (p-p), 75 ohmios, sinc. negativa, 1 conector RCA (Pb)/(Pr) 0,7 V (p-p), 75 ohmios, 2 conectores RCA
Salida de audio (audio digital)	0,5 V (p-p), 75 ohmios, 1 conector RCA
Salida de audio (audio analógico)	2,0 Vrms (1 KHz, 0 dB), 600 ohmios, 1 conector RCA (L, D)
SALIDA DE RF	Canal 3 ó 4 (Conmutable)

Especificaciones del VCR

Sistema de cabeza	Sistema azimut de exploración helicoidal de cuatro cabezas
Temporizador	Tipo de visualización de 12 horas con AM, PM
Velocidad de la cinta	SP: 33,35 mm/seg, LP: 16,67 mm/seg, SLP: 11,12 mm/seg
Anchura de la cinta	12,7 mm
Tiempo de grabación máximo	SP: 2 HORAS (T-120), EP: 6 HORAS (T-120)/8 HORAS (T-160)
Tiempo de rebobinado	Alrededor de 3 minutos (T-120)
Cobertura de canales	VHF: 2-13, UHF: 14-69, CATV: 1-125 (4A, A-W, W+1 - W+84, A-5 - A-1)
Gama de frecuencias	20 Hz a 20 kHz
Relación señal-ruido	Más de 43 dB
Gama dinámica	Más de 88 dB
Separación de canales	Más de 60 dB

Especificaciones de DVD

Sistema láser	Láser semiconductor, longitud de onda 650 nm
Frecuencia de respuesta	DVD (PCM 96 kHz): 8 Hz a 44 kHz, DVD (PCM 48 kHz): 8 Hz a 22 kHz CD: 8 Hz a 20 kHz
Relación señal-ruido	Más de 100 dB (conectores de SALIDA ANALÓGICA solamente)
Distorsión armónica	Menos de 0,008%
Gama dinámica	Más de 95 dB (DVD/CD)

Accesorios:

1 cable de vídeo, 1 cable de audio, 1 cable coaxial RF 75 ohmios, 1 control remoto, baterías (R03/AAA) x 2

- El diseño y las especificaciones están sujetos a cambios sin notificación previa.



**Av. Sor Juana Inés de la Cruz No 555
Col. San Lorenzo
Tlalnepantla, Estado de México CP 54033
Tel. (55) 5321-1919 FAX. 01 (800) 347 1296
Lada sin costo 01 (800) 347 1919**