



FRIDGE-FREEZER USER'S GUIDE

Please read this User's Guide carefully before operating and keep it handy for reference at all times.

HASZNÁLATI ÚTMUTATÓ HŰTŐ- ÉS FAGYASZTÓSZEKRÉNYHEZ

Kérjük, a hűtőszekrény használatba vétele előtt olvassa végig figyelmesen az alábbi útmutatót, és tárolja könnyen elérhető helyen az esetleges későbbi felhasználás céljából.

CHLADNIČKA S MRAZNIČKOU NÁVOD K OBSLUZE

Prosim, před použitím přístroje si tento návod k obsluze pečlivě pročtete a mějte jej vždy při ruce, abyste do něj mohli kdykoli nahlédnout.

ХЛАДИЛНИК–ФРИЗЕР РЪКОВОДСТВО ЗА ПОТРЕБИТЕЛЯ

Моля, преди употреба прочетете внимателно това ръководство и го съхранявайте на леснодостъпно място за справка по всяко време.

COMBINĂ FRIGORIFICĂ INSTRUCȚIUNI DE UTILIZARE

Vă rugăm să citiți cu atenție aceste instrucțiuni înainte de a utiliza aparatul. Păstrați aceste instrucțiuni pentru a le putea consulta la nevoie.

FRIŽIDER-ZAMRZIVAČ UPUTSTVO ZA UPOTREBU

MOLIMO VAS DA PAŽLJIVO PROČITATE OVO UPUTSTVO PRE UPOTREBE I DA GA IMATE STALNO PRI RUCI AKO ZATREBA.

HLADNĀK-ZAMRZIVAČ PRIRUČNIK ZA KORISNIKE

MOLIMO VAS DA PRIJE RADA S UREĐAJEM PAŽLJIVO PROČITATE OVAJ PRIRUČNIK ZA KORISNIKE I DRŽITE GA NADOHVAT RUKU.

Table of Contents

Introduction	Registration 4
	Important Safety Instruction 4
	Identification of Parts 6
Installation	Installation 7
	Starting 7
Operation	Temperature Control 8
	Quick Freeze 8
	Vacation 9
	Self Test 9
	Door Alarm 9
	Ice Making 9
	Defrosting 9
Suggestion On Food storage	Storing Food 10
Care and Maintenance	General Information 11
	Lamp Replacement 11
	Cleaning 12
Trouble Shooting	Trouble Shooting 13
To Reverse the Doors	Precaution 15
	How to Reverse the Doors. 15

Introduction

Introduction

The model and serial number are found on the rear of this unit. This number is unique to this unit and not available to others. You should record requested information here and retain this guide as a permanent record of your purchase. Staple your receipt here.

Date of Purchase : _____

Dealer Purchased From : _____

Dealer Address : _____

Dealer Phone No. : _____

Model No. : _____

Serial No. : _____

Important Safety Instruction

Precaution

This fridge-freezer must be properly installed and located in accordance with the Installation Instruction before it is used.

Never unplug your fridge-freezer by pulling on the power cord. Always grip plug firmly and pull straight out from the outlet.

When moving your appliance away from the wall, be careful not to roll over or damage the power cord.

After your fridge-freezer is in operation, do not touch the cold surfaces in the freezer compartment, particularly when hands are damp or wet. Skin may adhere to these extremely cold surfaces.

Introduction

Important Safety Instruction**Precaution**

Pull out the power plug prior to cleaning the fridge-freezer.

Never damage, severely bend, pull out, or twist the power cord because power cord damage may cause a fire or electronic shock.

Never place glass products in the freezer because they may be broken when their inner contents are frozen.

Don't Use an Extension Cord

If possible, connect the fridge-freezer to its own individual electrical outlet to prevent it and other appliances or household lights from causing an overload.

Accessibility of Supply Plug

The supply plug of the refrigerator-freezer should be placed in easy accessible position for quick disconnection in emergency.

Supply Cord Replacement

If the supply cord is damaged, it must be replaced by the manufacturer or its service agent or a similarly qualified person in order to avoid a hazard.

Danger

Risk of child entrapment.

Before you throw away your old refrigerator or freezer:
Take off the doors.

Leave the shelves in place so that children may not easily climb inside.

Don't store

Don't store or use gasoline or other flammable vapors and liquids in the vicinity of this or any other appliance.

Grounding (Earthing)

In the event of an electric short circuit, grounding (earthing) reduces the risk of electric shock by providing an escape wire for the electric current. In order to prevent possible electric shock, this appliance must be grounded. Improper use of the grounding plug can result in an electric shock. Consult a qualified electrician or service person if the grounding instructions are not completely understood, or if you have doubts on whether the appliance is properly grounded.

▲ Warning

- ▲ Keep ventilation openings, in the appliance enclosure or in the built-in structure, clear of obstruction.
- ▲ Do not use mechanical devices or other means to accelerate the defrosting process, other than those recommended by the manufacturer.
- ▲ Do not damage the refrigerant circuit.
- ▲ Do not use electrical appliances inside the food storage compartments of the appliance, unless they are of the type recommended by the manufacturer.
- ▲ The refrigerant and insulation blowing gas used in the appliance require special disposal procedures. When disposal, please consult with service agent or a similarly qualified person.

Identification of Parts

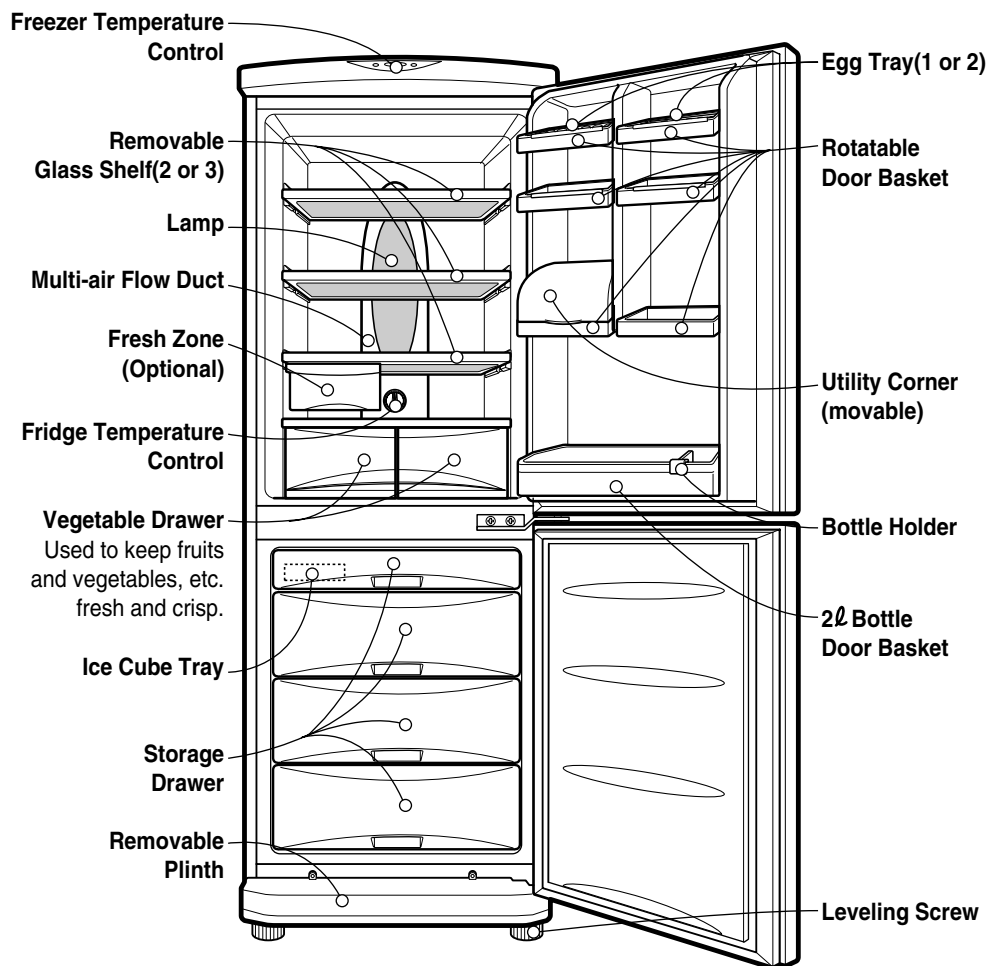



Note

If you found some parts missing from your unit, they may be parts only used in other models.

Installation

Installation

1. Select a good location.
Place your fridge-freezer where it is easy to use.
2. Avoid placing the unit near heat sources, direct sunlight or moisture.
3. There must be proper air circulation around your fridge-freezer to keep it operating efficiently.
If your fridge-freezer is placed in a recessed area in the wall, allow at least 2 inches(5 cm) above.
4. To avoid vibration, the unit must be leveled.
If required, adjust the leveling screws to compensate for the uneven floor.
The front should be slightly higher than the rear to aid in door closing.
Leveling screws can be turned easily by tipping the cabinet slightly.
Turn the leveling screws counterclockwise() to raise the unit, clockwise() to lower it.
5. Clean your fridge-freezer thoroughly and wipe off all dust accumulated during shipping.
6. Install accessories such as ice cube box, etc., in their proper places.They are packed together to prevent possible damage during shipment.
7. Connect the power supply cord (or plug) to the outlet.
Don't double up with other appliances on the same outlet.

Starting

When your fridge-freezer is installed, allow it 2-3 hours to stabilize at normal operating temperature prior to filling it with fresh or frozen foods.
If power plug is disconnected, allow 5 minutes delay before restarting.
Your fridge-freezer is now ready for use.

Operation

Temperature Control

Your fridge-freezer has two controls that let you regulate the temperature in the fridge and freezer compartments.

Fridge

- Initially set the TEMP. CONTROL at "4". Then adjust the compartment temperature according to your desire.

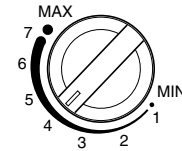

TEMP. CONTROL

- If you want an inside temperature slightly less cold or colder, turn the knob towards MIN or MAX, respectively. When the surrounding temperature is low, adjust the TEMP. CONTROL to 'Min'.

Freezer

- Freezer temperature control is on the top of the fridge-freezer. Initially set the Freeze Temp at mid-point. By pressing the Freezer Temp button, you can adjust the temperature of the Freezer as indicated by the numbers of lamps lit. (the setting is composed of five steps, 5 lamps lit indicates coldest.)
- When you starting the Fridge-Freezer or connecting the power plug to the outlet, temperature setting is automatically set to the mid-point.

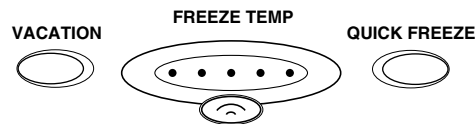

Quick Freeze

- This function is used when you want to freeze the foods quickly. Press the 'QUICK FREEZE' button once, and then the quick freeze operation starts with the lamp lit. The quick freeze operation takes about 3 hours. When its operation ends, it automatically returns to the normal state. If you want to stop the quick freeze operation, press the 'QUICK FREEZE' button once more, the lamp goes out, and the quick freeze operation stops and the refrigerator returns to the normal state.



Vacation

This function makes the fridge-freezer work in a power saving mode which is useful for when you are away on holiday, by reducing energy consumption as much as possible. Pressing 'VACATION' starts operation with lamp ON and pressing it again stops the operation.

For better functioning, you should set the TEMP. CONTROL to "MIN".



Self Test

This function allows you to check for operational problems. If you think you have a problem with your fridge-freezer, then press the temperature control button:

- If the indicate lights move up or down, then there is no problem with your fridge-freezer.
- If the indicate lights do not move up or down, then please leave the power connected and call your nearest service agent.

Door Alarm

When the door of the fridge is left opened for a while, the alarm sounds.

Ice Making

- To make ice cubes, fill the ice tray to the water level and place it in the freezer.
- If ice cubes are required fast, press the 'QUICK FREEZE' button.
- To remove ice cubes, hold the tray at its ends and twist gently.

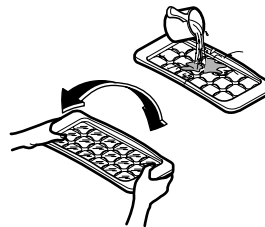

Tip

To remove ice cubes easily, run water on the tray before twisting.

Defrosting

Defrosting takes place automatically. The defrosting water flows down to the evaporating tray and is evaporated automatically.

SUGGESTIONS ON FOOD STORAGE**Storing Food**

- Do not store food which goes bad easily at low temperature, such as banana, and melon.
- Allow hot food to cool prior to storing. Placing hot food in the fridge-freezer could spoil other food, and lead to higher electric bills.
- When storing the food, use a container with a lid. This prevents moisture from evaporating, and helps food to keep its taste and nutrients.
- Do not block air vents with food. Smooth circulation of cold air keeps fridge-freezer temperature even.
- Do not open the door frequently. Opening the door lets warm air enter the fridge-freezer, and cause temperature to rise.
- To adjust the temperature control easily, do not store food near the temperature control dial.
- Never keep too many foods in door rack, as this may stop the door from fully closing.
- Do not store bottles in the freezer compartment - they may break when frozen.
- Do not refreeze food that has been thawed. This causes loss of taste and nutrition.

Note

If you keep the fridge-freezer in a hot, and humid place, frequently open its door or put a lot of vegetables in it, dew may form in it, which has no effect on its performance.

Remove the dew with dust cloth free from care.

Care and Maintenance

General Information

Power Failure

- 1~2 hour power failure does no harm to the foods stores. Try to avoid opening and closing the door too frequently.

If You Move

- Take out foods from the fridge-freezer and firmly fix the loose items with tape.
- Turn the leveling screws until they stop before moving the fridge-freezer. Otherwise the screw may scratch the floor or the fridge-freezer cannot move.

Anti Condensation Pipe

- The Anti-Condensation pipe is installed around the front side of fridge-freezer as well as on the partition between fridge compartment and freezer compartment to prevent dewing.

Anti-Condensation Pipe

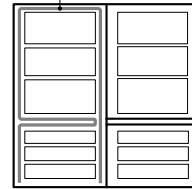

- Especially after installation or when ambient temperature is high, the fridge-freezer may feel hot, which is quite normal.

Lamp Replacement

1. Unplug the power cord from the outlet.
2. Remove fridge shelves.
3. To remove the lamp cover, insert ⊖ type driver in the underside of the lamp cover and pull it out forwards.
4. Turn the lamp counterclockwise.
5. Assemble in reverse order of disassembly.
Replacement lamp must be the same specification as original.

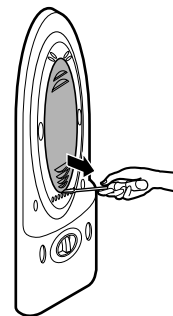

Care and Maintenance

Cleaning

Before Cleaning

Be sure to unplug the power.

Exterior

Clean the outside of the fridge-freezer with a soft cloth soaked with hot water or liquid detergent. If you use a detergent, be sure to wipe it with a clean wet cloth.

Interior

As above.

After Cleaning

Check that the power cord is not damaged, power plug has not overheated, and that the power plug is tightly inserted into the outlet.

w Warning

Be sure to dry the appliance with a cloth after washing it with water.

Do not use abrasive, petroleum, benzene, thinner, hydrochloride acid, boiling water, rough brush, etc, as they may damage parts of the fridge-freezer.

Disposal of your old appliance



1. When this crossed-out wheeled bin symbol is attached to a product it means the product is covered by the European Directive 2002/96/EC.
2. All electrical and electronic products should be disposed of separately from the municipal waste stream via designated collection facilities appointed by the government or the local authorities.
3. The correct disposal of your old appliance will help prevent potential negative consequences for the environment and human health.
4. For more detailed information about disposal of your old appliance, please contact your city office, waste disposal service or the shop where you purchased the product.

Trouble Shooting

Before calling for service, check this list.

It may save you both time and expense.

This list includes common occurrences that are not the result of defective workmanship or materials in this appliance.

Problem	Possible Causes
Fridge-Freezer does not operate	<ul style="list-style-type: none"> • Power plug may be unplugged from the electric outlet. Plug it in securely. • House fuse has blown or circuit breaker has tripped. Check and/or replace fuse and reset circuit breaker. • Power cut. Check house lights.
Fridge or Freezer Compartment Temperature too warm	<ul style="list-style-type: none"> • Temperature control not set on proper position. Refer to Temperature Control section. • Appliance is placed close to heat source. • Warm weather-frequent door openings. • Door left open for a long time. • Package holding door open or blocking air duct in freezer compartment.
Vibration or Rattling or Abnormal Noise	<ul style="list-style-type: none"> • The floor on which the fridge-freezer is installed may be uneven or the fridge-freezer may be unstable. Make it even by rotating the leveling screw. • Unnecessary objects placed in the back side of the fridge-freezer.
Frost or Ice Crystals on frozen Food	<ul style="list-style-type: none"> • Door may have been left ajar or package holding door open. • Too frequent or too long door openings. • Frost within package is normal.
Moisture forms on Cabinet Surface	<ul style="list-style-type: none"> • This phenomenon is likely to occur in a wet space. Wipe it with a dry towel.

Trouble Shooting

Problem	Possible Causes
Moisture collects inside	<ul style="list-style-type: none">• Too frequent or too long door openings.• In humid weather, air carries moisture into fridge when doors are opened.
Fridge has odor	<ul style="list-style-type: none">• Foods with strong odors should be tightly covered or wrapped.• Check for spoiled food.• Interior needs cleaning. Refer to CLEANING section
Door not closing properly	<ul style="list-style-type: none">• Food package is keeping door open. Move packages that keep door from closing.• Fridge-freezer is not level. Adjust the leveling screws.• The floor on which the fridge-freezer is installed may be uneven or the fridge-freezer may be unstable. Slightly raise the front side with the leveling screw.
Interior light does not work	<ul style="list-style-type: none">• No power at outlet.• Light lamp needs replacing. Refer to the Lamp Replacement section

To Reverse the Doors

Your fridge-freezer is designed with reversible doors, so that they may open from either the left or right hand side to suit your kitchen design.

Precaution

1. Before reversing the door, first of all, you should take out food and accessories like shelves or trays which are not fixed in the fridge-freezer.
2. Use Torque Wrench or Spanner to fix or remove the bolt.
3. Do not lay the fridge-freezer down. This will cause problems.
4. Be careful not to drop the doors in disassembling or assembling.

How to Reverse the Doors

1. Remove screw ② and remove Cover ① and move Cap Cover ③. And, remove screw ④, Hinge-L ⑤, and remove pin ⑥. Remove the Freezer Door ④, and move the position of the cap ⑦. Move the position of bracket door ⑧ and screw ⑨.

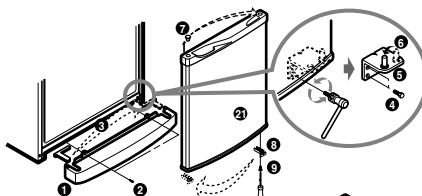

2. Remove bolt ⑩ and remove the Hinge-C ⑪ and the Fridge Door ⑫. Move the position of the cap ⑬. Move the position of bracket door ⑭ and screw ⑰.

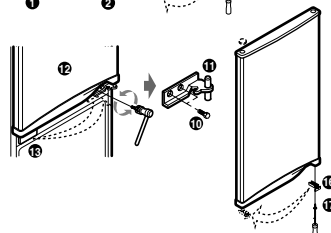

3. Move the position of Hinge-U pin ⑱, and Cap, Top cover ⑲. Assemble the Fridge Door ⑫. Assemble Hinge-C ⑪ and bolt ⑩. Assemble F-Door ④. Assemble the Hinge-L ⑤ and bolt ④. Assemble Low Cover ① and screw ②.

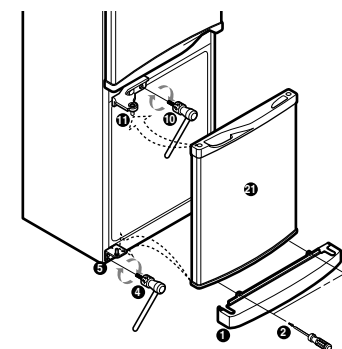
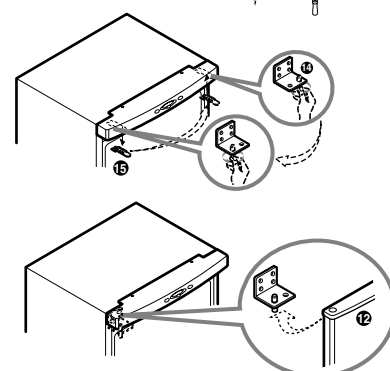

Note

Reversing the doors is not covered by the warranty.

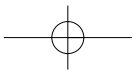
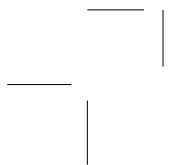
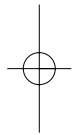
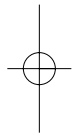
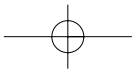
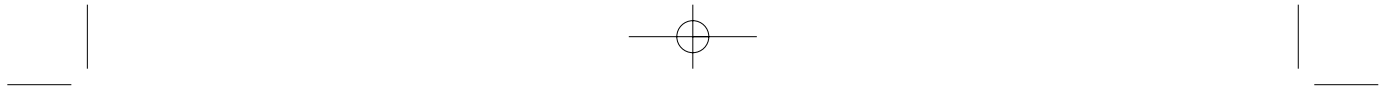

Tartalomjegyzék

Bevezetés	Regisztráció	18
	Fontos biztonsági előírások	18
	A hűtőszekrény kezelőszervei és egységei	20
Felállítás	Felállítás	21
	Bekapcsolás	21
A hűtőszekrény használata	A hőmérséklet beállítása	22
	Gyorsfagyasztás	22
	Hosszabb távollét	23
	Önteszt	23
	Ajtó riasztás	23
	Jégkocka készítés	23
	Leolvasztás	23
Javaslatok az élelmiszerek tárolásához	Az élelmiszerek tárolása	24
Tisztítás és gondozás	Általános információk	25
	Az izzó cseréje	25
	Tisztítás	26
Hibaelhárítás	Hibaelhárítás	27
Az ajtó megfordítása	Figyelem	29
	Az ajtó megfordítása	29

Bevezetés

Bevezetés

A készülék modell- és sorozatszámja a hátoldalon található. A sorozatszám kizárólag erre a készülékre vonatkozó, mások számára nem hozzáférhető adat. Az alábbi rovatokba jegyezze fel a kért adatokat, és őrizze meg a későbbiekben, mintegy emlékeztetőként a vásárlásról.

A vásárlás dátuma : _____

A vásárlás helye : _____

Az üzlet címe : _____

Az üzlet telefonszáma : _____

Modell szám : _____

Sorozatszám : _____

Fontos biztonsági előírások

Figyelem

Ezt a hűtő-fagyasztó szekrényt a felállítási utasításoknak megfelelően kell elhelyezni és üzembe helyezni, mielőtt használatát megkezdene.

A készülék hálózati csatlakozó vezetékét soha nem szabad a vezetéknél fogva kihúzni. Mindig a csatlakozó dugót fogja meg, és egyenes vonalban húzza ki a fali konnektorból.

Amikor a készüléket mozgatja, ügyeljen arra, hogy a készülék ne gördülhessen keresztül a hálózati vezetéken.

Működés közben soha ne érintse meg a fagyasztótér belsejét, különösen akkor, ha a keze vizes vagy nedves. A keze hozzáragadhat a rendkívül hideg felülethez.

Regisztráció

Figyelem

A hűtő-fagyasztó szekrény tisztítása előtt húzza ki a hálózati csatlakozó vezetékét.

Soha ne ejtsen sérülést a hálózati vezetéken, ne hajlítsa vagy csavarja meg erősen azt, mert a sérült hálózati vezeték tüzet vagy áramütést okozhat.

Soha ne helyezzen folyadékkal telt üveget a fagyasztóba, mert a folyadék megfagyásakor az üveg eltörhet.

Ne használjon hosszabbító vezetékét

Ha lehetséges, a hűtőszekrényt egy egyedülálló, osztatlan fali konnektorhoz kell csatlakoztatni, mely révén elkerülhető az egyéb háztartási berendezésekkel vagy elektromos világítással együtt történő üzemeltetésekor fellépő hálózati túlterhelés.

A hálózati csatlakozó elérhetősége

A hűtőszekrény-mélyhűtő hálózati csatlakozódugóját olyan helyen kell elhelyezni, ahol az vészhelyzet esetén könnyen és gyorsan megközelíthető.

Az áramellátó kábel cseréje

Ha az áramellátó kábel megsérül, akkor azt gyártóval, szerelővel vagy hasonlóan képzett szakemberrel ki kell cseréltetni, hogy elkerüljük a balesetveszélyt.

Veszély

Egy üres hűtőszekrény veszélyes csábítást jelenthet egy gyermek számára. A használaton kívül helyezett hűtőszekrényről távolítsa el az ajtót, és hagyja a helyén a polcokat, így a gyermekek nem tudnak könnyen bemászni a hűtőszekrénybe.

Ne tároljon

A hűtőszekrény vagy más elektromos berendezés közelében ne tároljon vagy használjon benzint, illetve egyéb gyúlékony folyadékot vagy gázt.

Földelés

A készülék I. érintésvédelmi osztályú. Csak megfelelő érintésvédelemmel (pl. védőföldelés) ellátott védőérintkezős csatlakozó aljzatról működtethető. A földelővezeték az áram elvezetésével csökkenti az áramütés veszélyét. Az esetleges áramütés megelőzése érdekében a berendezést megfelelően földelni kell. A földelt csatlakozó dugó helytelen használata áramütést okozhat. Ha a földelési előírásokkal nincs tisztában, illetve kétségei támadnak a berendezés megfelelő földelésével kapcsolatban, keressen fel egy elektromossági szakembert vagy szerelőt.

▲ Figyelem

▲ Gondoskodjon arról, hogy a hűtőszekrény burkolatán, illetve a beépített elemek felületén elhelyezett szellőzőnyílások akadálymentesek legyenek.

▲ A kioltási folyamat felgyorsítására kizárólag a gyártó által ajánlott eszközöket használja. Éles, kemény tárgyakat ne használjon!

▲ A hűtőkört ne rongálja meg.

▲ A hűtőszekrény-mélyhűtő élelmiszer tárolására szolgáló rekeszeiben kizárólag olyan típusú elektromos készüléket szabad használni, amelyet a gyártó kifejezetten erre a célra ajánl.

▲ A készülékben a hűtési és szigetelési funkciókat áramló gáz látja el, amelynek ártalmatlanságát speciális eljárással lehet elvégezni. Ha erre kerül a sor, kérjük, hogy lépjen kapcsolatba a szakszerviz képviselőjével vagy más szakképzett személlyel.

Bevezetés

A hűtőszekrény kezelőszervei és egységei

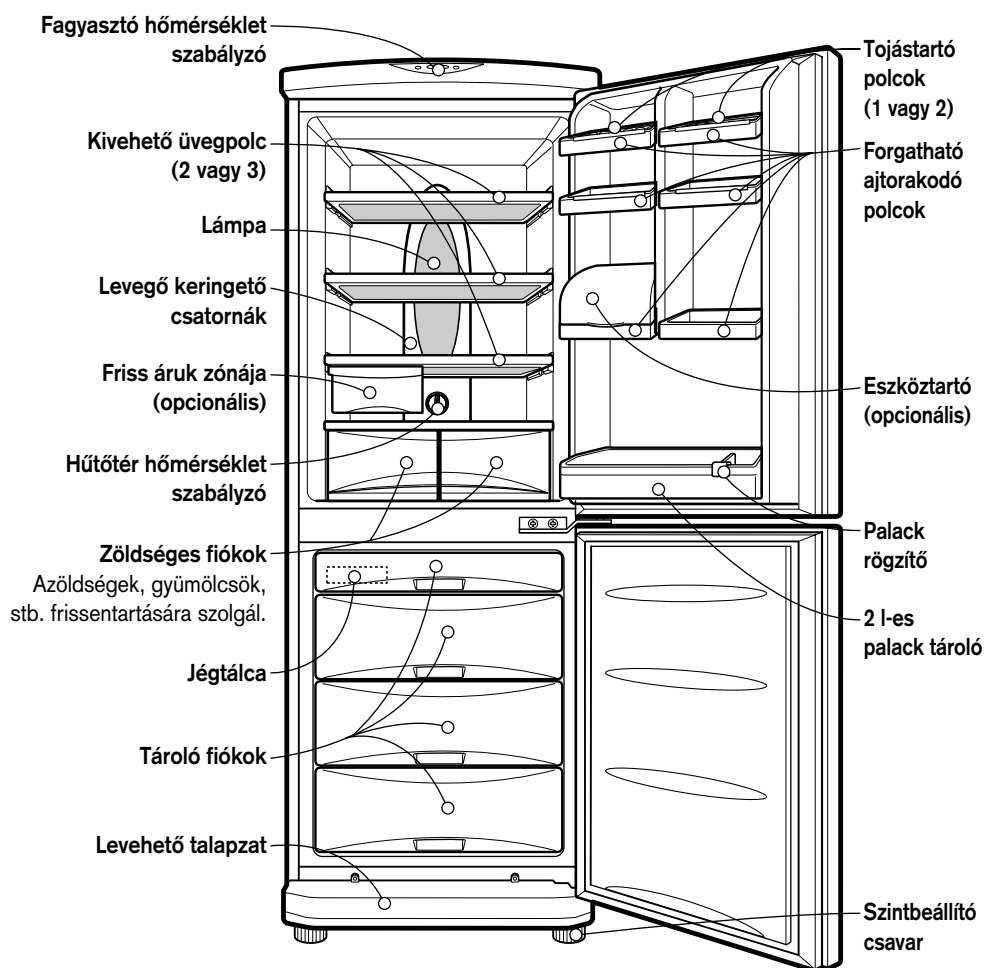



Megjegyzés

Az aktuális modelltől függően a fenti egységek közül valamelyik hiányozhat.

Felállítás

Felállítás

1. Válasszon egy megfelelő helyet a hűtőszekrény felállításához.
Úgy helyezze el a hűtőszekrényt, hogy könnyen hozzáférhessen.
2. Ne állítsa a hűtőszekrényt a fűtőtest közelébe, illetve közvetlen napsütésnek vagy nedvességnek kitett helyre.
3. A hűtőszekrény kifogástalan működésének feltétele az akadálytalan levegőáramlás biztosítása a készülék körül.
Ha a hűtőszekrényt a falban speciálisan erre a célra kialakított fülkében helyezi el, biztosítson legalább 25 cm-es szabad távolságot a hűtőszekrény fölött, illetve minimum 5 cm-es távolságot a faltól.
4. A vibráció megelőzése érdekében a hűtőszekrényt vízszintes felületre kell állítani. Ha szükséges, a padló egyenetlenségét a szintbeállító csavarral kell kompenzálni. Az ajtó könnyű becsukódásának elősegítése érdekében a hűtőszekrény eleje legyen magasabban, mint a hátulja.
A szintbeállító csavar könnyen forgatható, ha a hűtőszekrényt enyhén megbillenti.
A szintbeállító csavarnak az óramutató járásával megegyező irányba történő forgatásával () a berendezés süllyeszthető, ellentétes irányban () pedig emelhető.
5. Alaposan tisztítsa meg a hűtőszekrényt, és gondosan törölje le a szállítás során lerakódott port.
6. Illessze a helyére a különböző tartozékokat (pl. jégkocka tartó, stb.). Ezeket a tartozékokat a szállítás közbeni sérülések elkerülése érdekében megfelelően becsomagoltuk.
7. Dugja be a hálózati csatlakozó vezetékét a fali konnektorba. A fali konnektorhoz másik elektromos berendezést ne csatlakoztasson.

Bekapcsolás

Használatba vétel előtt hagyja bekapcsolva a hűtőszekrényt kb. 2 - 3 óráig, ezalatt a készülék belsejében kialakul a normál üzemi hőmérséklet. A hűtőszekrénybe csak ezt követően szabad a friss vagy fagyasztott élelmiszereket betenni.
Ha a csatlakozó dugót kihúzza a fali konnektorból, az újraindítás előtt várjon legalább 5 percet.
A hűtőszekrény ekkor készen áll a használatba vételre.

A hűtőszekrény használata

Hőmérséklet beállítás

Az Ön hűtőszekrényében két hőmérséklet szabályzó található, melyekkel a fagyasztótér és a hűtőtér hőmérsékletét állíthatja be.

A hűtőtér

- Legelső alkalommal állítsa a TEMP. CONTROL szabályzót '4'-es pozícióba. Ezután állítsa be a hűtőtér hőmérsékletét a kívánt értékre.
- Ha alacsonyabb hőmérsékletet kíván beállítani, forgassa a hőmérséklet szabályzót MAX. állás irányába, míg magasabb hőmérsékletre a hőmérséklet szabályzót a MIN állás irányába kell forgatni.

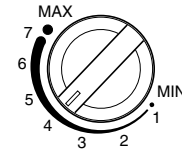

TEMP. CONTROL

A fagyasztótér

- A fagyasztótér hőmérsékletét a hűtőszekrény tetején lévő szabályzóval lehet beállítani. Legelső alkalommal állítsa a szabályzót középállásba. A FREEZE TEMP gomb többszöri megnyomásával beállíthatja a fagyasztótér hőmérsékletét, amelyet a világító lámpák száma jelez. (A beállítást öt fokozatban lehet végrehajtani. A lehidegebb fokozatot jelzi, ha mind az öt lámpa világít.)
- A fagyasztó beindításakor, illetve amikor a hálózati vezeték a fali konnektorhoz csatlakoztatja, a hőmérséklet szabályzó automatikusan középső pozícióba kapcsol.

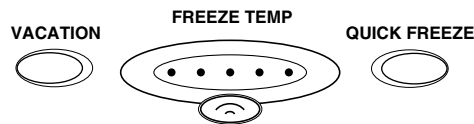

Gyorsfagyasztás

- Ezt a funkciót akkor javasolt használni, amikor az ételeket gyorsan szeretné lefagyasztani. Nyomja meg egyszer a QUICK FREEZE gombot, ekkor a gyorsfagyasztó bekapcsol, és a jelző világít. A gyorsfagyasztás mintegy 3 órát vesz igénybe. Amikor a művelet véget ér, a készülék automatikusan visszakapcsol normál fagyasztási üzemmódba. Ha a gyorsfagyasztást szeretné leállítani, nyomja meg a QUICK FREEZE gombot, ekkor a jelző kialszik, a gyorsfagyasztási funkció kikapcsol és a készülék visszakapcsol normál fagyasztási üzemmódba.



Hosszabb távollét

Ha ezt a funkciót bekapcsolja, a hűtő-fagyasztó szekrény energiatakarékos üzemmódban működik, így hosszabb távollét esetében a villamosenergia felhasználás csökken. Ha megnyomja a 'VACATION' gombot, az energiatakarékos funkció bekapcsol, és a jelzőlámpa világít. E gomb újbóli megnyomásakor a funkció kikapcsol. A funkció tökéletesebb működése érdekében állítsa a TEMP.CONTROL szabályzót 'MIN' állásba.



Önteszt

Ezzel a funkcióval ellenőrizheti a készülék normális működését. Ha úgy érzi, hogy a hűtő-fagyasztó szekrény nem működik megfelelően, nyomja meg a hőmérséklet szabályozó gombot:

- Ha a jelzőfények felfelé vagy lefelé mozognak, a készülék normálisan működik.
- Ha a jelzőfények nem mozognak felfelé vagy lefelé, hívja a szakszervizt, de a hálózati csatlakozó vezetékét ne húzza ki a fali konnektorból.

Ajtó riasztás

Amikor nyitva hagyjuk a hűtő ajtaját egy pillanatra, akkor a riasztó megszólal.

Jégkocka készítés

- Ha jégkockát kíván készíteni, töltsse fel vízzel a jégkocka tartót és helyezze be a fagyasztóba.
- Ha a jégkockákat a lehető leggyorsabban szeretné elkészíteni, nyomja meg a "QUICK FREEZE" gombot.
- A jégkockák kivételéhez fogja meg a jégkocka tartó két végét, és enyhén csavarja meg.

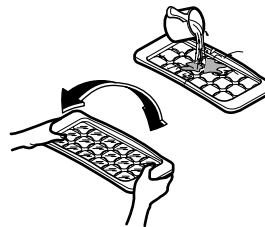

Egy jótanács

A jégkockák még könnyebben kivehetők, ha a jégkocka tartó megcsavarása előtt ráenged egy kevés vizet.

Leolvasztás

A leolvasztás automatikusan történik. Az olvadékvíz lefolyik a párologtató tálcára, ahonnan készülék automatikusan elpárologtatja.

Javaslatok az élelmiszerek tárolásához

Az élelmiszerek tárolása

- Az állagát gyorsan elvesztő élelmiszereket (pl. banán, ananász, dinnye) nem szabad alacsony hőmérsékleten tárolni.
- Forró ételt nem szabad a hűtőszekrénybe helyezni. A hűtőszekrénybe helyezett forró étel a többi élelmiszer megromlásához, illetve magasabb villanyszámlához vezethet!
- Tárolás előtt az élelmiszert csomagolja be fóliába, vagy tegye zárható dobozba. Ezzel megakadályozhatja a nedvesség távozását az ételből, és elősegítheti az íz és a tápérték megőrzését.
- A levegő keringető nyílásokat ne takarja el a behelyezett étellel. A hűtött levegő akadálytalan keringése biztosítja az egyenletes hőmérséklet eloszlást a hűtőtérben.
- Ne nyitogassa túl gyakran a hűtőszekrény ajtaját. Az ajtó kinyitásakor meleg levegő áramlik a hűtőszekrénybe, amely a hűtőtér hőmérsékletét megemeli.
- A könnyebb hozzáférés érdekében hagyja szabadon a hőmérsékletszabályzó közvetlen környezetét.
- Soha ne tároljon túl sok élelmiszert a hűtőtér ajtópolcain, mert az ajtó nem fog tökéletesen záródni.
- A fagyasztótérben ne tároljon italos palackokat - megfagyáskor a palackok eltörhetnek.
- A felolvasztott élelmiszert ne fagyassza le újra. Az ismételt fagyasztás az íz- és tápérték veszteséget okoz.

Megjegyzés

Ha a hűtőszekrényt meleg és magas páratartalmú helyen használja, és a hűtőtér ajtaját gyakran kinyitja, vagy betesz egy csomag zöldséget, harmat képződhet, ami a készülék teljesítményét nem befolyásolja.
Egy puha ruhával törölje le a kicsapódott nedvességet.

Tisztítás és gondozás

Általános információk

Hálózati feszültség- kimaradás

- Az egy vagy két óránál nem hosszabb hálózati feszültség-kimaradás általában nincs hatással a hűtőszekrény belső hőmérsékletére. Ilyenkor azonban a minimálisra kell korlátozni az ajtónyitások számát.

Ha a hűtőszekrényt szállítja

- Vegye ki, vagy rögzítse biztonságosan a hűtőszekrény belsejében lévő összes mozgatható tartozékot.
- A szintbeállító csavarok sérülésének elkerülése érdekében csavarja be teljesen ezeket az alaplemezbe.

Párásodásgátló csatorna

- A párásodásgátló csatorna-rendszer a hűtő-fagyasztó tér elülső oldalán, illetve a hűtő és a fagyasztótér között található, és feladata az, hogy meggátolja a külső burkolat izzadását .

Párásodásgátló
csatorna

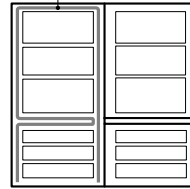

- A hűtőszekrény külső burkolata - különösen az üzembe helyezést követően - felmelegedhet. Ez normális jelenség.

Az izzó cseréje

1. Húzza ki a hálózati csatlakozó vezetékét a fali konnektorból.
2. Távolítsa el a tároló polcokat.
3. Helyezzen egy laposfejű (⊖profilú) csavarhúzó a lámpa alsó részén kiképzett részbe, és a jobbra látható ábrának megfelelően kifelé húzva távolítsa el a lámpa burkolatát.
4. Az óramutató járásával ellentétes irányba forgatva vegye ki az izzót.
5. A fenti műveletet fordított sorrendben végrehajtva szerelje vissza az új izzót és a lámpa burkolatát. Az új izzónak a régivel azonos műszaki jellemzőkkel kell rendelkeznie.

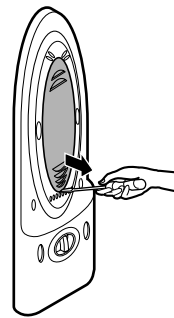

Tisztítás és gondozás

Tisztítás

Mielőtt hozzákezd

Hozza ki a hálózati csatlakozó vezetékét a fali konnektorból.

Készíts burkolat

Kímélje tisztítószeres meleg vízzel tisztítsa meg a hátsószekrény kész burkolatát. A tisztításához használjon enyhén megnedvesített, tiszta törülközőt. A megelőzőleg töltsön szára a megtisztított felületet.

Belső tér

Lásd a fenti módszert.

Tisztítás után

Ellenőrizze, hogy a hálózati vezeték nem sérült-e meg, a hálózati csatlakozó dugó nem forrósodott-e, és a hálózati vezeték megfelelően van-e csatlakoztatva.

Figyelem

A készülék tisztítása után ne feledje el szárazra törölni a megtisztított részeket.

A hátsószekrény tisztításához soha ne használjon szőrpórt, petróleumot, benzint, higlyt, sósavat, forróban lévő vizet, fűszivacsot, kefét, stb., mert ezek károsíthatják a készülék kész burkolatát.

Régi eszközök
ártalmatlanítása

1. A termékhez csatolt áthúzott, kerek szeméttároló jel jelöli, hogy a termék a 2002/96/EC EU-direktíva hatálya alá esik.
2. Minden elektromos és elektronikai terméket a lakossági hulladéktól elkülönítve kell begyűjteni, a kormány vagy az önkormányzatok által kijelölt begyűjtő eszközök használatával.
3. Régi eszközeinek megfelelő ártalmatlanítása segíthet megelőzni az esetleges egészségre vagy környezetre ártalmas hatásokat.
4. Ha több információra van szüksége régi eszközeinek ártalmatlanításával kapcsolatban, tanulmányozza a vonatkozó környezetvédelmi szabályokat, vagy lépjen kapcsolatba az üzlettel, ahol a terméket vásárolta.

Hibaelhárítás

Mielőtt szerelőt hívna, ellenőrizze az alábbi listát. Ezzel időt és pénzt takaríthat meg. Az itt leírt hibák elhárítása általában nem igényel szakembert, és rendszerint nem gyártási vagy anyaghiba miatt következnek be.

A hűtőszekrény nem működik

- **Nem lazult meg vagy húzódtott ki a fali konnektorból a hálózati csatlakozó vezeték?**
Ellenőrizze a csatlakoztatást.
- **Nem oldott ki az olvadóbiztosító vagy a kismegszakító?**
Ellenőrizze és/vagy cserélje ki biztosítékot és állítsa vissza a kismegszakítót.
- **Hálózati feszültségkimaradás lépett fel.**
Ellenőrizze, hogy a lámpák világítanak-e a lakásban.

A hűtőtér vagy a fagyasztótér hőmérséklete túl magas

- **A hőmérséklet szabályzó nem a megfelelő pozícióban áll.**
Lásd a hőmérséklet szabályzó beállításáról szóló fejezetet.
- **A berendezés túl közel áll a falhoz, vagy a fűtőtesthez.**
- **Meleg időjárás - gyakori ajtónyitás.**
- **Az ajtót hosszú ideig tartotta nyitva.**
- **A fagyasztórekesz ajtaja nyitva van, vagy a levegőcsatorna elzáródott a fagyasztótérben.**

Vibráció vagy rendellenes zaj(ok)

- **A hűtőszekrényt nem teherbíró vagy nem egyenletes felületre állította, illetve a szintbeállító csavart nem állította be megfelelően.**
Állítsa vízszintes helyzetbe a hűtőszekrényt a szintbeállító csavarokkal.
- **Valamilyen idegen tárgy került a hűtőszekrény hátoldala mögé.**

Fagy vagy jégkristályok jelenléte a fagyasztott ételeken

- **A hűtőszekrény vagy a fagyasztórekesz ajtaja nyitva maradt.**
- **Az ajtót hosszú ideig tartotta nyitva, vagy túlságosan gyakran nyitogatja.**
- **A fagyasztórekeszen belüli jég réteg normális.**

Páralecsapódás a külső burkolaton

- **Nem szokatlan jelenség magas páratartalmú helyiségben.**
Törölje le egy száraz ruhával.

Hibaelhárítás

Páralecsapódás a belső térben

- **Az ajtót hosszú ideig tartotta nyitva, vagy túlságosan gyakran nyitogatja.**
- Párás időben a hűtőszekrény ajtajának kinyitásakor vízgőz jut be a hűtőtérbe.

Kellemetlen szagok a hűtőszekrényben

- Az erős illatú élelmiszereket be kell csomagolni, vagy jól záródó dobozban kell tárolni.
- Ellenőrizze, nincs-e romlott étel a hűtőszekrényben.
- A hűtőszekrény belsejét ki kell takarítani.
Lásd a tisztításról szóló fejezetet.

Az ajtó nem záródik rendesen

- **A behelyezett élelmiszerek miatt az ajtó nem tud becsukódni.**
Rendezze át az ételeket úgy, hogy az ajtó becsukódhasson.
- **A készülék nem vízszintes helyzetben áll.**
Állítsa vízszintbe a szintbeállító csavarokkal.
- **A padló nem egyenletes, vagy a hűtőszekrény nem stabil helyzetben áll.**
A szintbeállító csavarokkal emelje meg enyhén a hűtőszekrény elejét.

A belső világítás nem működik

- **Nincs tápfeszültség a fali konnektorban.**
- **Az izzót ki kell cserélni.**
Lásd az izzó cseréjéről szóló fejezetet.

Az ajtó megfordítása

Az Ön hűtőszekrényének ajtaja megfordítható, így a konyha belső berendezésének függvényében beállíthatja a megfelelő nyitásirányt (jobb vagy bal).

Figyelem

1. Az ajtó megfordítása előtt vegye ki az összes élelmiszert és a mozgatható tartozékokat (polcok, tálca, stb.) a hűtőszekrényből.
2. A csavarok eltávolításához vagy becsavarásához használjon csavarkulcsot vagy nyomatékkulcsot.
3. Soha ne fektesse le a padlóra a hűtőszekrényt. Ez problémákat okozhat.
4. Ügyeljen arra, hogy szétszerelés és összeállítás közben az ajtó le ne essen.

Az ajtó megfordítása

1. Csavarozza ki a ② csavart és távolítsa el a fedelet ①, majd vegye le a védőkupakot ③. Csavarozza ki a ④ csavart, az 'L' forgópántot ⑤ és vegye ki a csapot ⑥. Vegye le a fagyasztó ajtaját ⑭ és helyezze át a védőkupakot ⑦. Helyezze át a védőkupakot ⑧ és ⑨.
2. Csavarozza ki a ⑩ csavart és szerelje le a 'C' forgópántot ⑪ és a hűtőtér ajtaját ⑫. Helyezze át a védőkupakot ⑬. Helyezze át a védőkupakot ⑯ és ⑰.
3. Helyezze át az 'U' forgópántot ⑱ és a felső védőkupakot ⑲. Szerelje fel a hűtőtér ajtaját ⑫. Szerelje fel a 'C' forgópántot ⑪ és a csavart ⑩. Szerelje fel a fagyasztótér ajtaját ⑭. Szerelje fel az 'L' forgópántot ⑤ és a csavart ④. Szerelje fel az alsó fedelet ① és a csavart ②.

Megjegyzés

Az ajtók megfordítása során bekövetkező sérülésekre és hibákra a garancia nem vonatkozik.

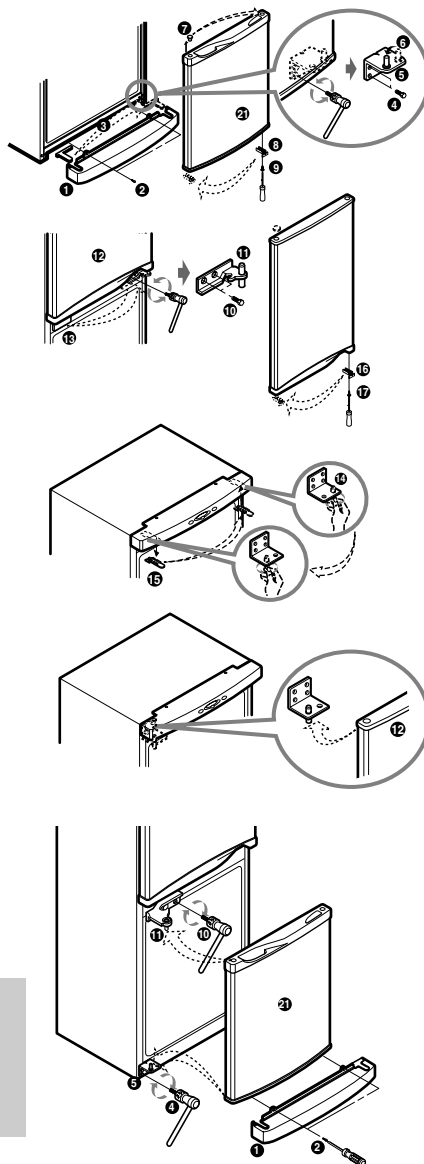

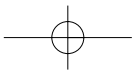
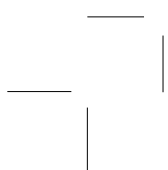
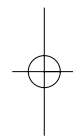
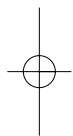
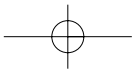
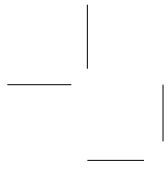

Obsah

Úvod	Registrace	32
	Důležité bezpečnostní pokyny	32
	Části spotřebiče	34
Instalace	Instalace	35
	Spuštění	35
Obsluha	Nastavení teploty	36
	Rychlomrazení	36
	Dovolená	37
	Autotest	37
	Signalizace otevřených dveří	37
	Výroba ledu	37
	Odmrazení	37
Tipy pro skladování potravin	Skladování potravin	38
Péče a údržba	Obecné informace	39
	Výměna žárovky	39
	Čištění	40
Odstranění závad	Odstranění závad	41
Obrácení dveří	Upozornění	43
	Obrácení dveří	43

Úvod

Úvod

Registrace

Číslo modelu a sériové číslo se nachází na vnitřní straně chladicího oddílu tohoto spotřebiče. Tato čísla se vztahují pouze na tento spotřebič a netýkají se jiných zařízení. Na níže uvedené řádky запиšte požadované údaje a tento návod uschovejte jako doklad o koupi. Přiložte sem také pokladní doklad.

Datum nákupu : _____

Prodejce : _____

Adresa prodejce : _____

Tel. prodejce : _____

Číslo modelu : _____

Sériové číslo : _____

Upozornění

Důležité bezpečnostní pokyny

Před použitím spotřebič správně a v souladu s pokyny uvedenými v tomto návodu instalujte a umístěte.

Nikdy nevytahujte zástrčku ze zásuvky tahem za přívodní šňůru. Zástrčku vždy pevně uchopte a přímým pohybem vytáhněte ze zásuvky.

Při odsunutí chladničky od stěny dbejte, aby se přívodní šňůra nedostala pod spotřebič nebo nebyla jinak poškozena.

Při provozu ledničky se nedotýkejte namrzlého povrchu uvnitř mrazničky, zejména máte-li mokré nebo vlhké ruce. Kůže by mohla k tomuto povrchu přimrznout.

Důležité bezpečnostní pokyny

Upozornění

Před čištěním nebo jiným zásahem odpojte přívodní šňůru ze zásuvky.

Silné poškození přívodní šňůry může mít za následek požár nebo úraz elektrickým proudem. Proto zabraňte poškození, úpravám, silnému ohybání, vytahování nebo zkroucení přívodní šňůry.

Do mrazničky nikdy nevkládejte skleněné láhve, které mohou prasknout díky tlaku vyvolanému zmrazením jejich obsahu.

Nepoužívejte prodlužovací šňůru

Je-li to možné, zapojte ledničku do samostatné zásuvky. Předejdete tak přetížení způsobenému ledničkou, dalšími spotřebiči a svítidly v domácnosti. Toto přetížení by mohlo vést k výpadku energie.

Přístupnost přívodní šňůry

Chladnička-mraznička by měla být zapojena do zásuvky na snadno přístupném místě, aby ji bylo možné v případě nouze ihned odpojit.

Výměna přívodní šňůry

Poškozenou přívodní šňůru musí v případě potřeby vyměnit výrobce, autorizovaný servis nebo podobně kvalifikovaná osoba za speciální šňůru. Omezí se tím nebezpečí úrazu.

Nebezpečí

Riziko uvěznění dítěte uvnitř spotřebiče.

Než vyhodíte starou chladničku nebo mrazničku, odmontujte dveře.

Nechte přihrádky instalované, aby dovnitř nemohly snadno vlézt děti.

Neskladujte

V blízkosti tohoto spotřebiče nebo jiných obdobných zařízení neskladujte a nepoužívejte benzín nebo jiné hořlavé kapaliny nebo vypařující se látky.

Uzemnění

Uzemnění chrání před úrazem elektrickým proudem tak, že v případě proražení izolace způsobí zkratový proud přepálení pojistky nebo vypnutí jističe. Pro ochranu před úrazem elektrickým proudem musí být tento spotřebič uzemněn. Nesprávné použití zemního kabelu může mít za následek úraz elektrickým proudem. Jestliže návod na uzemnění zcela neporozumíte nebo jestliže máte o uzemnění spotřebiče jakékoli pochybnosti, kontaktujte kvalifikovaného elektromechanika nebo servisního technika.

⚠ Upozornění

⚠ Udržujte ventilační otvory v plášti i uvnitř spotřebiče čisté, aby nedošlo k jejich ucpaní.

⚠ K urychlení procesu odmrazování chladničky nepoužívejte mechanická zařízení ani jiné prostředky, které nejsou doporučené výrobcem.

⚠ Dejte pozor, abyste nepoškodili okruh s chladícím médiem.

⚠ V prostoru pro uchovávání potravin nepoužívejte žádné elektrické spotřebiče, pokud nejsou doporučeny výrobcem.

⚠ Chladicí a izolační plyn použitý ve spotřebiči vyžaduje při odstraňování zvláštní postup. Pokud jej chcete odstranit, konzultujte věc se servisním pracovníkem či jinou kvalifikovanou osobou.

Části spotřebiče

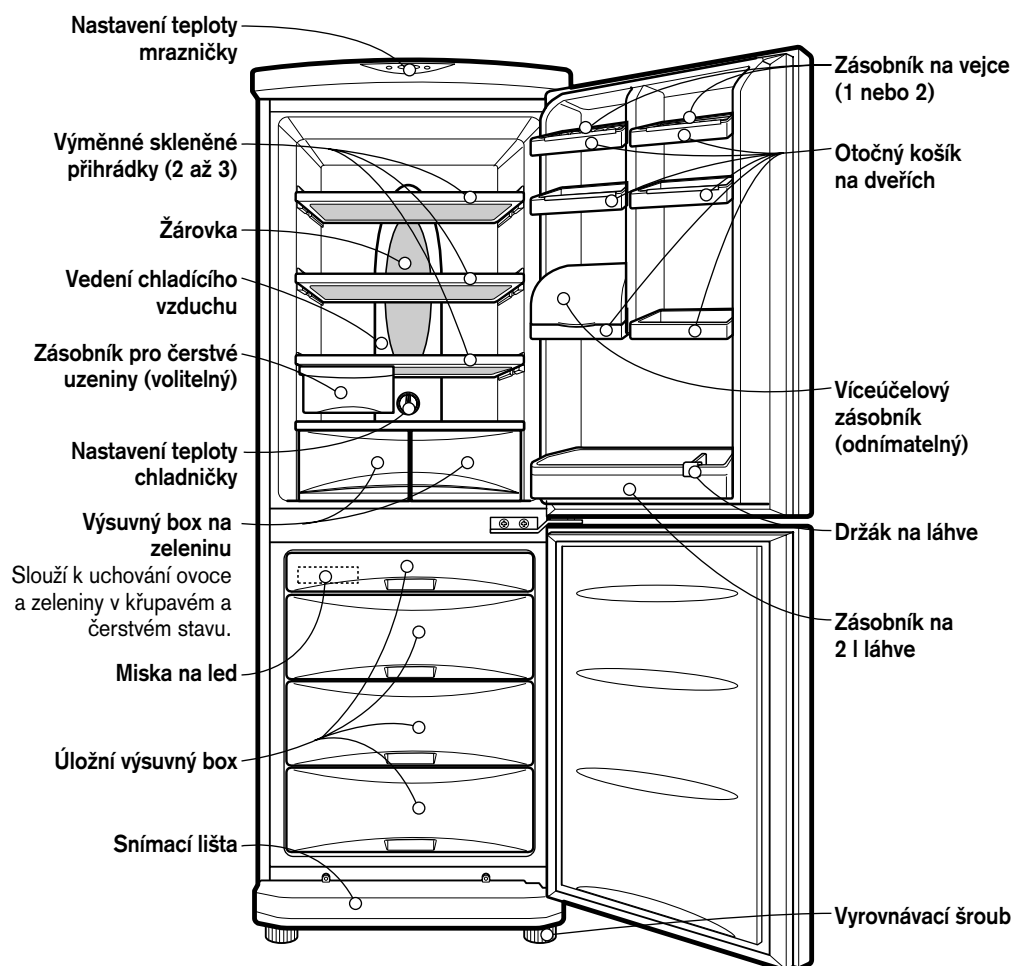

Poznámka

Pokud na vašem spotřebiči některé části chybí, může jít o příslušenství dodávané k jiným modelům.

Instalace

Instalace

1. Vyberte vhodné umístění. Postavte chladničku na místo, kde ji bude možné snadno používat.
2. Nevystavujte chladničku působení zdrojů tepla, přímého slunce nebo vlhkosti.
3. Aby mohl přístroj správně fungovat, zajistěte, aby kolem něj mohl správně cirkulovat vzduch. Pokud je chladnička umístěna ve výklenku stěny, musí být nad přístrojem prostor 5 cm.
4. V zájmu zabránění chvění musí být chladnička ve vodorovné poloze.
V případě nerovnosti podlahy přístroj srovnejte do vodorovné polohy pomocí vyrovnávacích šroubů. Aby šly dveře snadno zavírat, měla by přední část chladničky být o něco výše než část zadní. Vyrovnávacími šrouby jde snadno otáčet tak, že přístroj lehce nakloníte. Otočením vyrovnávacího šroubu ve směru hodinových ručiček (↻) chladničku zvýšíte, otočením proti směru hodinových ručiček (↺) ji snížíte.
5. Otřete všechny prach nashromážděný při dopravě a chladničku pečlivě očistěte.
6. Instalujte na správné místo příslušenství jako např. box na výrobu ledu, odpařovací rošt apod. Aby se zabránilo poškození při dopravě, nachází se toto příslušenství v jednom obalu.
7. Připojte napájecí šňůru do zásuvky. Do jedné zásuvky by nemělo být zapojeno více spotřebičů.

Spuštění

Pro dosažení stabilní provozní teploty uvnitř spotřebiče nechte chladničku 2-3 hodiny běžet. Až po této době ji naplňte čerstvými nebo zmrazenými potravinami. Jestliže dojde k přerušení provozu, před dalším spuštěním vyčkejte 5 minut.
Vaše chladnička je nyní připravena k použití.

Obsluha

Nastavení teploty

Spotřebič obsahuje dva regulátory, jejichž pomocí lze nastavit teplotu uvnitř chladničky i mrazničky.

Chladnička

- Regulátor TEMP. CONTROL zpočátku nastavte na hodnotu "4". Poté zvolte požadovanou teplotu uvnitř chladničky.

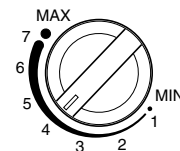

TEMP. CONTROL

- Chcete-li teplotu zvýšit nebo snížit, otočte regulátor buď směrem k "MIN" nebo k "MAX". Je-li teplota okolí nízká, nastavte TEMP.CONTROL na "MIN".

Mraznička

- Tlačítko nastavení teploty uvnitř mrazničky se nachází na horní straně spotřebiče. Zpočátku nastavte regulátor na střední hodnotu. Stiskem tlačítka můžete teplotu nastavit, přičemž stav je indikován počtem rozsvícených kontrolků (maximální počet pěti rozsvícených kontrolků označuje nejchladnější teplotu).
- Při spuštění ledničky s mrazničkou nebo při zapojení přívodní šňůry do zásuvky se teplota automaticky nastaví na střední hodnotu.

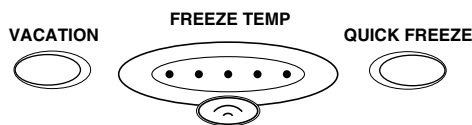

Rychlomrazení

- Tato funkce se používá, chcete-li rychle zmrazit potraviny. Jedním stiskem tlačítka se spustí systém rychlomrazení QUICK FREEZE a rozsvítí se kontrolka. Průběh rychlomrazení trvá přibližně 3 hodiny. Po ukončení funkce přejde spotřebič do běžného režimu. Chcete-li funkci rychlomrazení ukončit, stiskněte znovu tlačítko QUICK FREEZE a kontrolka zhasne, proces se ukončí a spotřebič přejde do běžného režimu.



Dovolená

Pomocí této funkce pracuje spotřebič v úsporném režimu, který je vhodný zejména v době, kdy je uživatel na dovolené. Spotřebič maximálně omezí spotřebu elektrické energie. Funkci spustíte stiskem tlačítka VACATION, přičemž se rozsvítí kontrolka. Úsporný režim vypnete dalším stiskem tlačítka VACATION. V zájmu dosažení lepších výsledků nastavte regulátor TEMP.CONTROL na "MIN".

**Autotest**

Pomocí této funkce probíhá kontrola provozních závad. Domníváte-li se, že se na spotřebiči vyskytla závada, stiskněte tlačítko nastavení teploty:

- Jestliže se světla kontrolky pohybují, na spotřebiči není závada.
- Jestliže se světla kontrolky nepohnou, nechte spotřebič připojený do sítě a přivolejte servisního technika.

Signalizace otevřených dveří

Zůstanou-li dveře chladničky chvíli otevřené, ozve se zvukový signál.

Výroba ledu

- Chcete-li vyrobit kostky ledu, naplňte misku na led vodou a vložte ji do mrazničky.
- Chcete-li led vyrobit rychle, stiskněte tlačítko "QUICK FREEZE".
- Při vyjmutí kostek ledu uchopte misku za oba konce a lehce jimi zakruťte.

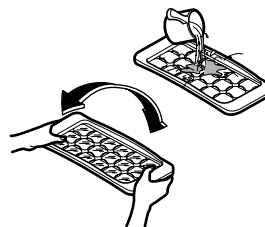
**Tip**

Chcete-li kostky ledu vyndat snadno, pusťte na misku vodu.

Odmrazení

Odmrazení je automatické. Voda při odmrazení stéká do odpařovacího tácu, odkud se automaticky odpařuje.

Tipy pro skladování potravin

Skladování potravin

- Neskladujte potraviny, které se při nízkých teplotách snadno kazí, např. banány a melouny.
- Horké pokrmy nechte před uložením vychladnout. Tím, že byste tyto potraviny vložili do chladničky, by se mohly zkazit jiné potraviny a také se zvyšuje spotřeba elektrické energie.
- Potraviny skladujte v uzavřených nádobách. Zabráníte tak odpařování vlhkosti a potraviny si tak udrží svou chuť a výživnou hodnotu.
- Neblokujte větrací otvory skladovanými potravinami. Pomocí cirkulace vzduchu udržuje chladnička konstantní teplotu.
- Neotvírejte dveře chladničky příliš často. Otevřením dveří se dovnitř chladničky dostane teplejší vzduch a teplota uvnitř chladničky vzroste.
- Pro snadnou přístupnost regulátorů teploty neskladujte potraviny v jejich blízkosti.
- V zásobnících na dveřích neskladujte větší množství potravin, které by mohlo bránit v dověření dveří.
- V mrazničce neskladujte láhve - po zmrazení by mohly prasknout.
- Potraviny, které již rozmrzly, znovu nezmrazujte. Dochází tak ke ztrátě chuti a výživné hodnoty.

Poznámka

Stojí-li chladnička na teplém, vlhkém místě a pokud se často otvírají dveře chladničky, nebo pokud se v ní uchovává větší množství zeleniny, může se uvnitř tvořit vlhkost, která nijak nebrání provozu spotřebiče. Vlhkost setřete hadříkem.

Obecné informace

Výpadek elektrické energie

- Výpadek elektrické energie na 1~2 hodiny nijak nepoškodí skladované potraviny. Snažte se neotvírat dveře chladničky příliš často.

Při stěhování

- Vyjměte všechny potraviny a všechny neupevněné části uvnitř ledničky vyndejte nebo dobře připevněte.
- Před stěhováním chladničky zcela zašroubujte nastavovací šrouby. V opačném případě by mohly poškrábat podlahu nebo zabránit spotřebiči v pohybu.

Protikondenzační trubka

- Orosení spotřebiče brání protikondenzační trubka instalovaná po obvodu přední části přístroje a na dělicí přepážce mezi mrazničkou a chladničkou.
- Zvláště bezprostředně po instalaci nebo při vysoké okolní teplotě může být chladnička na dotek horká. Jde o běžnou situaci.

Protikondenzační trubka

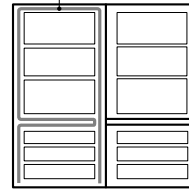

Výměna žárovky

1. Odpojte přívodní šňůru ze zásuvky.
2. Vyjměte z chladničky přihrádky.
3. Pod spodní stranu krytu žárovky vložte plochý šroubovák a kryt vytlačte směrem k sobě.
4. Žárovku vyšroubujte proti směru hodinových ručiček.
5. Montáž proveďte v obráceném pořadí. Náhradní žárovka musí mít stejné parametry jako žárovka původní.

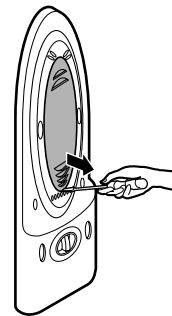

PéĚe a ě dræba

» instalaci

Před instalací

Ujistěte se, že je spotřebič odpojen ze zásuvky.

Vnější povrch

Vnější část chladničky očištějte měkkým hadříkem namoženým v horké vodě nebo v tekutém saponátu. Používejte-li saponát, pečlivě jej setřete čistou vlhkým hadříkem.

Vnitřek

Viz v. 1 e.

Po instalaci

Zkontrolujte, zda není poškozen přívodní údra, přehřátá zásuvka a zda je zástrčka dobře zapojena do zásuvky.

Upozornění

Spotřebič po omytí vodou pečlivě otřete.

Protože by přístroj mohl dojít k poškození drobných částí spotřebiče, nepoužívejte pískov, čisticí prostředky, petrolej, benzen, čisticí prostředky, kyselinu solnou, vroucí vodu, hrubý kartáč apod.

Likvidace starých spotřebičů



1. Pokud je u výrobku uveden symbol pojízdného kontejneru v přeškrtnutém poli, znamená to, že na výrobek se vztahuje směrnice Evropské unie číslo 2002/96/EC.
2. Všechny elektrické a elektronické výrobky by měly být likvidovány odděleně od běžného komunálního odpadu prostřednictvím sběrných zařízení zřízených za tímto účelem vládou nebo místní samosprávou.
3. Správný způsob likvidace starého elektrického spotřebiče pomáhá zamezit možným negativním dopadům na životní prostředí a zdraví.
4. Bližší informace o likvidaci starého spotřebiče získáte u místní samosprávy, ve sběrném zařízení nebo v obchodě, ve kterém jste výrobek zakoupili.

Odstranění závad

Před přivoláním servisního technika si projděte tento seznam. Můžete tak ušetřit čas i peníze. Tento seznam zahrnuje běžně se vyskytující události, které nejsou důsledkem špatného zpracování nebo vadných materiálů použitých při výrobě tohoto spotřebiče.

Problém	Možné příčiny
Spotřebič nefunguje	<ul style="list-style-type: none"> • Přívodní šňůra může být vypojena ze zásuvky. Šňůru dobře zapojte • Prasklá pojistka nebo vypadlý jistič. Zkontrolujte a vyměňte, popř. znovu nastavte jistič. • Výpadek elektrické energie. Zkontrolujte domácí světla
Příliš vysoká teplota mrazničky nebo chladničky	<ul style="list-style-type: none"> • Nesprávně nastavený regulátor teploty. Viz oddíl o Nastavení teploty • Spotřebič stojí příliš blízko zdroji tepla. • Teplé počasí - časté otvírání dveří. • Dlouho otevřené dveře. • Skladované potraviny brání dovření dveří nebo blokují vedení chladného vzduchu v mrazničce.
Vibrace, klepání, abnormální hluk	<ul style="list-style-type: none"> • Nerovnost podkladu spotřebiče nebo nestabilita spotřebiče. Nastavením vyrovnávacích šroubů spotřebič vyrovnejte. • V zadní části chladničky s mrazničkou se nachází nevhodné předměty.
Námraza nebo krystalky ledu na zmrazených potravinách	<ul style="list-style-type: none"> • Dveře byly pootevřené nebo je blokují skladované potraviny. • Dveře se otvírají příliš často nebo na příliš dlouhou dobu. • Námraza vyskytující se uvnitř balených potravin je běžná.
Na vnější části chladničky s mrazničkou se usazuje vlhkost	<ul style="list-style-type: none"> • Tento úkaz se vyskytuje ve vlhkém prostředí. Otřete suchou utěrkou.

Odstranění závad

Problém	Možné příčiny
Uvnitř spotřebiče se hromadí vlhkost	<ul style="list-style-type: none">• Dveře se otvírají příliš často nebo na příliš dlouhou dobu.• Ve vlhkém počasí se při otevření vlhkost dostává do chladničky spolu se vzduchem.
Zápach chladničky	<ul style="list-style-type: none">• Potraviny s výrazným zápachem by měly být neprodyšně zabaleny nebo uzavřeny.• Zkontrolujte, zda se uvnitř nenachází zkažené potraviny.• Je třeba vyčistit vnitřek chladničky. <p>Viz oddíl Čištění.</p>
Dveře se správně nezavírají	<ul style="list-style-type: none">• Dovření dveří brání uskladněné potraviny. Potraviny bránící dovření dveří přesuňte.• Chladnička s mrazničkou není ve vodorovné poloze. Upravte pomocí vyrovnávacích šroubů.• Nerovnost podkladu pod spotřebičem nebo nestabilita spotřebiče. Pomocí vyrovnávacího šroubu mírně zvedněte přední stranu.
Nefunguje osvětlení interiéru	<ul style="list-style-type: none">• Do zásuvky nejde elektrický proud.• Nutná výměna žárovky. <p>Viz oddíl Výměna žárovky.</p>

Obrácení dveří

Konstrukce této chladničky s mrazničkou obsahuje oboustranné dveře, které se podle umístění dají otvírat směrem doprava i doleva.

Upozornění

1. Před obrácením dveří vyjměte ze spotřebiče všechny potraviny a příslušenství jako např. přihrádky nebo zásobníky, které nejsou k chladničce a mrazničce připevněny.
2. Pro utažení nebo uvolnění maticového šroubu použijte momentový klíč.
3. Spotřebič nepokládejte. Může dojít k závadě.
4. Při demontáži a montáži dejte pozor, aby vám dveře nespadly.

Obrácení dveří

1. Uvolněte šroubek ②, sejměte spodní kryt ① a přesuňte kryt patky ③. Vyjměte šroub ④, spodní závěs ⑤ a čep ⑥. Vsaťte dvířka mrazničky ②① a přemístěte patku ⑦. Přesuňte svorku na dveřích ⑧ a šroubek ⑨.
2. Vyšroubujte maticový šroub ⑩ a sundejte středový závěs ⑪ a dveře chladničky ⑫. Přemístěte patku ⑬, svorku na dveřích ⑭ a šroubek ⑮.
3. Přesuňte horní závěs ⑭, patku a horní kryt ⑮. Osad'te dveře chladničky ⑫. Namontujte středový závěs ⑪ a maticový šroub ⑩. Namontujte dveře mrazničky ②①, spodní závěs ⑤ a šroub ④. Osad'te spodní kryt ① a šroubek ②.

Poznámka

Na obrácení dveří se záruka nevztahuje

43

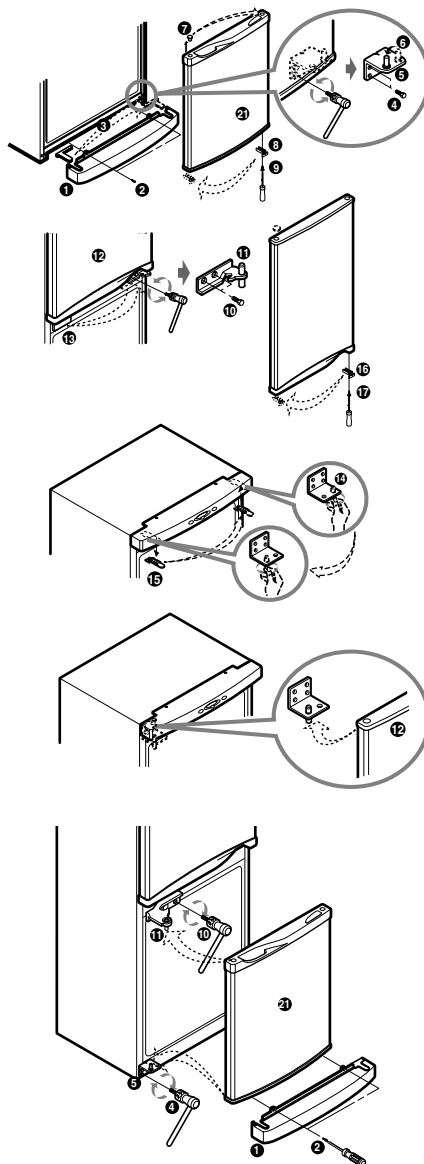

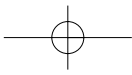
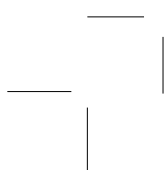
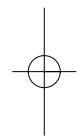
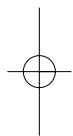
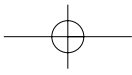
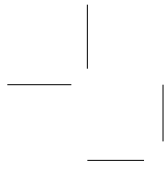

Dovolená

Pomocí této funkce pracuje spotřebič v úsporném režimu, který je vhodný zejména v době, kdy je uživatel na dovolené. Spotřebič maximálně omezí spotřebu elektrické energie. Funkci spustíte stiskem tlačítka VACATION, přičemž se rozsvítí kontrolka. Úsporný režim vypnete dalším stiskem tlačítka VACATION. V zájmu dosažení lepších výsledků nastavte regulátor TEMP.CONTROL na "MIN".

**Autotest**

Pomocí této funkce probíhá kontrola provozních závad. Domníváte-li se, že se na spotřebiči vyskytla závada, stiskněte tlačítko nastavení teploty:

- Jestliže se světla kontrolky pohybují, na spotřebiči není závada.
- Jestliže se světla kontrolky nepohnou, nechte spotřebič připojený do sítě a přivolejte servisního technika.

Signalizace otevřených dveří

Zůstanou-li dveře chladničky chvíli otevřené, ozve se zvukový signál.

Výroba ledu

- Chcete-li vyrobit kostky ledu, naplňte misku na led vodou a vložte ji do mrazničky.
- Chcete-li led vyrobit rychle, stiskněte tlačítko "QUICK FREEZE".
- Při vyjmutí kostek ledu uchopte misku za oba konce a lehce jimi zakruťte.

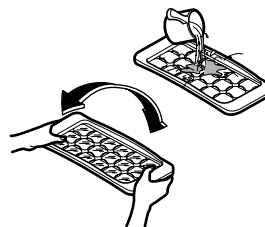
**Tip**

Chcete-li kostky ledu vyndat snadno, pusťte na misku vodu.

Odmrazení

Odmrazení je automatické. Voda při odmrazení stéká do odpařovacího tácu, odkud se automaticky odpařuje.

Tipy pro skladování potravin

Skladování potravin

- Neskladujte potraviny, které se při nízkých teplotách snadno kazí, např. banány a melouny.
- Horké pokrmy nechte před uložením vychladnout. Tím, že byste tyto potraviny vložili do chladničky, by se mohly zkazit jiné potraviny a také se zvyšuje spotřeba elektrické energie.
- Potraviny skladujte v uzavřených nádobách. Zabráníte tak odpařování vlhkosti a potraviny si tak udrží svou chuť a výživnou hodnotu.
- Neblokujte větrací otvory skladovanými potravinami. Pomocí cirkulace vzduchu udržuje chladnička konstantní teplotu.
- Neotvírejte dveře chladničky příliš často. Otevřením dveří se dovnitř chladničky dostane teplejší vzduch a teplota uvnitř chladničky vzroste.
- Pro snadnou přístupnost regulátorů teploty neskladujte potraviny v jejich blízkosti.
- V zásobnících na dveřích neskladujte větší množství potravin, které by mohlo bránit v dověření dveří.
- V mrazničce neskladujte láhve - po zmrazení by mohly prasknout.
- Potraviny, které již rozmrzly, znovu nezmrazujte. Dochází tak ke ztrátě chuti a výživné hodnoty.

Poznámka

Stojí-li chladnička na teplém, vlhkém místě a pokud se často otvírají dveře chladničky, nebo pokud se v ní uchovává větší množství zeleniny, může se uvnitř tvořit vlhkost, která nijak nebrání provozu spotřebiče. Vlhkost setřete hadříkem.

Obecné informace

Výpadek elektrické energie

- Výpadek elektrické energie na 1~2 hodiny nijak nepoškodí skladované potraviny. Snažte se neotvírat dveře chladničky příliš často.

Při stěhování

- Vymějte všechny potraviny a všechny neupevněné části uvnitř ledničky vyndejte nebo dobře připevněte.
- Před stěhováním chladničky zcela zašroubujte nastavovací šrouby. V opačném případě by mohly poškrábat podlahu nebo zabránit spotřebiči v pohybu.

Protikondenzační trubka

- Orosení spotřebiče brání protikondenzační trubka instalovaná po obvodu přední části přístroje a na dělicí přepážce mezi mrazničkou a chladničkou.
- Zvláště bezprostředně po instalaci nebo při vysoké okolní teplotě může být chladnička na dotek horká. Jde o běžnou situaci.

Protikondenzační trubka

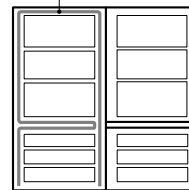

Výměna žárovky

1. Odpojte přívodní šňůru ze zásuvky.
2. Vyměte z chladničky přihrádky.
3. Pod spodní stranu krytu žárovky vložte plochý šroubovák a kryt vytlačte směrem k sobě.
4. Žárovku vyšroubujte proti směru hodinových ručiček.
5. Montáž proveďte v obráceném pořadí. Náhradní žárovka musí mít stejné parametry jako žárovka původní.

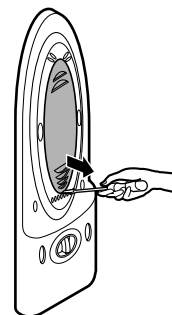

Péče a údržba

Čištění

Před čištěním

Ujistěte se, že je spotřebič odpojen ze zásuvky.

Vnější povrch

Vnější část chladničky očistěte měkkým hadříkem namočeným v horké vodě nebo v tekutém saponátu. Používáte-li saponát, pečlivě jej setřete čistým vlhkým hadříkem.

Vnitřek

Viz výše.

Po čištění

Zkontrolujte, zda není poškozená přívodní šňůra, přehřátá zásuvka a zda je zástrčka dobře zapojena do zásuvky.

Upozornění

Spotřebič po omytí vodou pečlivě otřete.

Protože by při čištění mohlo dojít k poškození drobných částí spotřebiče, nepoužívejte písková čistidla, petrolej, benzen, ředidlo, kyselinu solnou, vroucí vodu, hrubý kartáč apod.

Odstranění závad

Před přivoláním servisního technika si projděte tento seznam. Můžete tak ušetřit čas i peníze. Tento seznam zahrnuje běžně se vyskytující události, které nejsou důsledkem špatného zpracování nebo vadných materiálů použitých při výrobě tohoto spotřebiče.

Problém	Možné příčiny
Spotřebič nefunguje	<ul style="list-style-type: none"> • Přívodní šňůra může být vypojena ze zásuvky. Šňůru dobře zapojte • Prasklá pojistka nebo vypadlý jistič. Zkontrolujte a vyměňte, popř. znovu nastavte jistič. • Výpadek elektrické energie. Zkontrolujte domácí světla
Příliš vysoká teplota mrazničky nebo chladničky	<ul style="list-style-type: none"> • Nesprávně nastavený regulátor teploty. Viz oddíl o Nastavení teploty • Spotřebič stojí příliš blízko zdroji tepla. • Teplé počasí - časté otvírání dveří. • Dlouho otevřené dveře. • Skladované potraviny brání dovření dveří nebo blokují vedení chladného vzduchu v mrazničce.
Vibrace, klepání, abnormální hluk	<ul style="list-style-type: none"> • Nerovnost podkladu spotřebiče nebo nestabilita spotřebiče. Nastavením vyrovnávacích šroubů spotřebič vyrovnejte. • V zadní části chladničky s mrazničkou se nachází nevhodné předměty.
Námraza nebo krystalky ledu na zmrazených potravinách	<ul style="list-style-type: none"> • Dveře byly pootevřené nebo je blokují skladované potraviny. • Dveře se otvírají příliš často nebo na příliš dlouhou dobu. • Námraza vyskytující se uvnitř balených potravin je běžná.
Na vnější části chladničky s mrazničkou se usazuje vlhkost	<ul style="list-style-type: none"> • Tento úkaz se vyskytuje ve vlhkém prostředí. Otřete suchou utěrkou.

Odstranění závad

Problém	Možné příčiny
Uvnitř spotřebiče se hromadí vlhkost	<ul style="list-style-type: none"> • Dveře se otvírají příliš často nebo na příliš dlouhou dobu. • Ve vlhkém počasí se při otevření vlhkost dostává do chladničky spolu se vzduchem.
Zápach chladničky	<ul style="list-style-type: none"> • Potraviny s výrazným zápachem by měly být neprodyšně zabaleny nebo uzavřeny. • Zkontrolujte, zda se uvnitř nenachází zkažené potraviny. • Je třeba vyčistit vnitřek chladničky. <p>Viz oddíl Čištění.</p>
Dveře se správně nezavírají	<ul style="list-style-type: none"> • Dovření dveří brání uskladněné potraviny. Potraviny bránící dovření dveří přesuňte. • Chladnička s mrazničkou není ve vodorovné poloze. Upravte pomocí vyrovnávacích šroubů. • Nerovnost podkladu pod spotřebičem nebo nestabilita spotřebiče. Pomocí vyrovnávacího šroubu mírně zvedněte přední stranu.
Nefunguje osvětlení interiéru	<ul style="list-style-type: none"> • Do zásuvky nejde elektrický proud. • Nutná výměna žárovky. <p>Viz oddíl Výměna žárovky.</p>

Obrácení dveří

Konstrukce této chladničky s mrazničkou obsahuje oboustranné dveře, které se podle umístění dají otvírat směrem doprava i doleva.

Upozornění

1. Před obrácením dveří vyjměte ze spotřebiče všechny potraviny a příslušenství jako např. přihrádky nebo zásobníky, které nejsou k chladničce a mrazničce připevněny.
2. Pro utažení nebo uvolnění maticového šroubu použijte momentový klíč.
3. Spotřebič nepokládejte. Může dojít k závadě.
4. Při demontáži a montáži dejte pozor, aby vám dveře nespadly.

Obrácení dveří

1. Uvolněte šroubek **2**, sejměte spodní kryt **1** a přesuňte kryt patky **3**. Vyjměte šroub **4**, spodní závěs **5** a čep **6**. Vsaťte dvířka mrazničky **21** a přemístěte patku **7**. Přesuňte svorku na dveřích **8** a šroubek **9**.
2. Vyšroubujte maticový šroub **10** a sundejte středový závěs **11** a dveře chladničky **12**. Přemístěte patku **13**, svorku na dveřích **16** a šroubek **17**.
3. Přesuňte horní závěs **14**, patku a horní kryt **15**. Osad'te dveře chladničky **12**. Namontujte středový závěs **11** a maticový šroub **10**. Namontujte dveře mrazničky **21**, spodní závěs **5** a šroub **4**. Osad'te spodní kryt **1** a šroubek **2**.

Poznámka

Na obrácení dveří se záruka nevztahuje

43

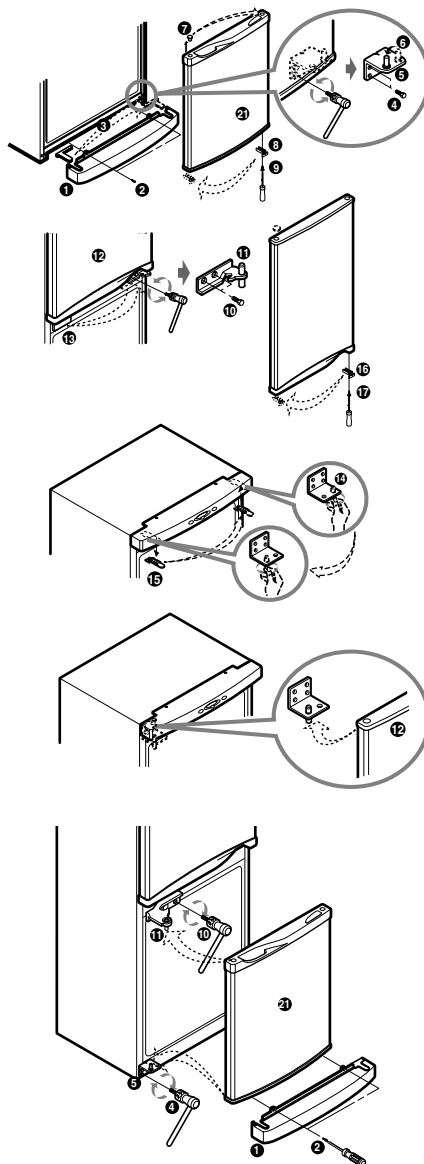

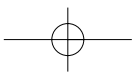
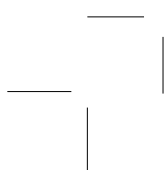
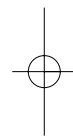
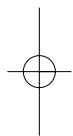
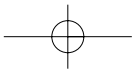
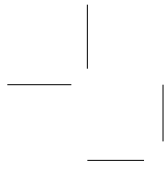

Съдържание

Увод	Документиране	46
	Важни указания за безопасност	46
	Основни части	48
Инсталиране	Инсталиране	49
	Пускане в действие	49
Работа с уреда	Регулиране на температурата	50
	Бързо замразяване	50
	Икономичен режим	51
	Тестване	51
	Предупредителен сигнал за отворена врата	51
	Получаване на ледени кубчета	51
	Размразяване	51
Съвети за съхранение на хранителни продукти	Съвети за съхранение на хранителни продукти	52
Обслужване и поддръжка	Обща информация	53
	Смяна на крушката	53
	Почистване	54
Отстраняване на неизправности	Отстраняване на неизправности	55
Смяна посоката на отваряне на вратите	Предпазна мярка	57
	Как се сменя посоката на отваряне на вратите	57

Увод

Увод

Моделът и серийният номер са отбелязани на задната страна на уреда. Този номер е уникален и е поставен само върху този уред. Запишете необходимата информация по-долу и запазете това ръководство като документ за вашата покупка. Прикрепете тук и фактурата.

Дата на покупката : _____

Търговец, от който
е закупен уредът : _____

Адрес на търговеца : _____

Телефон на търговеца : _____

Модел № : _____

Сериен № : _____

Важни указания за безопасност

Внимание

Преди да използвате този хладилник-фризер, трябва да го инсталирате правилно и да го разположите в съответствие с Указанията за инсталиране.

Никога не изключвайте своя хладилник-фризер, като дърпате захранващия кабел. **Винаги хващайте здраво щепсела и директно го издърпвайте от контакта.**

Когато премествате своя уред по-далеч от стената, внимавайте той да не затисне или повреди захранващия кабел.

След като вашият хладилник-фризер започне да работи, не пипайте студените повърхности във фризерното отделение, особено когато ръцете ви са влажни или мокри. **Кожата ви може да залепне за тези изключително студени повърхности.**

Важни указания за безопасност

Внимание

Преди почистване на хладилник–фризера издърпайте щепсела от контакта.

Не повреждайте, не прегъвайте силно, не дърпайте и не усуквайте захранващия кабел, защото повреда на захранващия кабел може да предизвика пожар или токов удар.

Не поставяйте стъклени изделия във фризера, защото те може да се счупят, когато съдържанието им замръзне.

Не използвайте удължител

Ако е възможно, включете хладилник–фризера в отделен контакт, за да не предизвика той или друг уред претоварване на битовата инсталация.

Достъпност на захранващия щепсел

Щепселът на хладилник–фризера трябва да бъде включен на леснодостъпно място с цел бързо изключване в случай на опасност.

Подмяна на захранващия кабел

Ако захранващият кабел бъде повреден, той трябва да бъде подменен от производителя или от негов сервизен представител, или от друго квалифицирано лице, за да се избегне злополука.

Опасност

Опасност от затваряне на дете.

Преди да изхвърлите стария си хладилник или фризер: Свалете вратите.

Оставете рафтовете на такова място, че децата да не могат лесно да се покатерят и да влязат вътре.

Не съхранявайте

Не съхранявайте бензин или други запалителни газове и течности в близост до този или до друг електроуред.

Заземяване

Заземяването намалява опасността от токов удар при късо съединение, като осигурява проводник за отвеждане на електрическия ток. За да предотвратите евентуален токов удар, този електроуред трябва да се заземи. Неправилното използване на заземителната клема може да предизвика токов удар. Консултирайте се с квалифициран електротехник или лице от сервиза, ако не сте разбрали напълно указанията за заземяване или ако се съмнявате дали уредът е заземен правилно.

⚠ Внимание

⚠ Не поставяйте препятствия пред вентилационните отвори във вътрешността на уреда или във вградената конструкция.

⚠ За ускоряване на процеса на размразяване не използвайте механични приспособления или други средства, различни от препоръчаните от производителя.

⚠ Не повреждайте циркуляционната инсталация на хладилния агент.

⚠ Не използвайте електроуреди в отделенията за съхраняване на хранителни продукти, ако не са одобрени от производителя.

⚠ Изхвърлянето на използваните в уреда хладилни агент и газ за издуване на изолацията изисква спазване на специална процедура. При изхвърлянето им се консултирайте с представител на сервиза или с лице с подобна квалификация.

Основни части

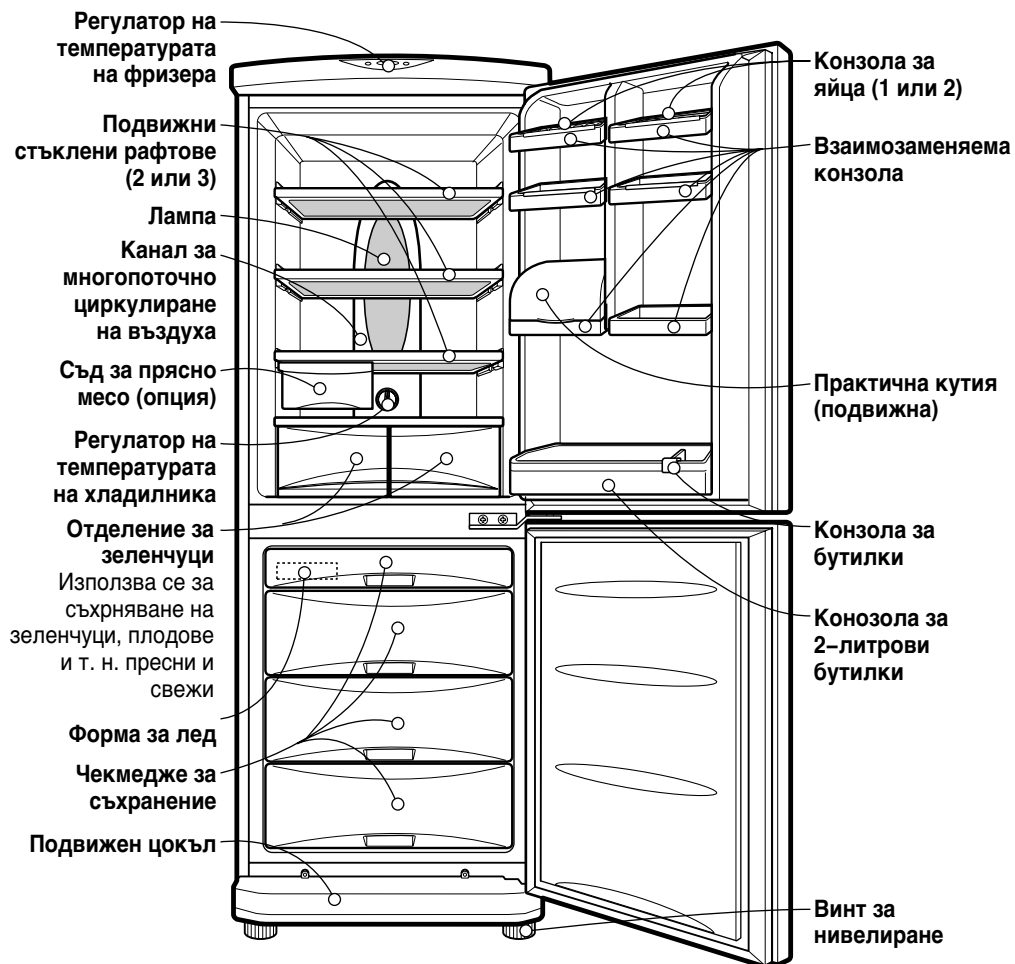



Забележка

Някои от посочените части може да липсват във вашия уред, защото те са предназначени за други модели.

Инсталиране

Инсталиране

- 1.** Изберете подходящо място.
Разположете своя хладилник–фризер на място, където той ще бъде леснодостъпен.
- 2.** Не разполагайте уреда близо до източници на топлина, пряка слънчева светлина или влага.
- 3.** Въздухът трябва да циркулира свободно около вашия хладилник–фризер, за да се осигури ефикасната му работа.
Ако вашият хладилник–фризер е разположен в ниша в стената, оставете поне 5 см над него.
- 4.** За да избегнете вибрации, уредът трябва да бъде нивелиран. Ако е необходимо, регулирайте винтовете за нивелиране, за да компенсирате неравностите на пода.
Предната част трябва да бъде поставена малко по–високо от задната, за да се затварят по–лесно вратите.
Винтовете за нивелиране могат да се завъртят лесно, ако леко наклоните корпуса.
За повдигане на уреда въртете винтовете за нивелиране обратно на часовниковата стрелка (), а за спускане – по посока на часовниковата стрелка ().
- 5.** Почистете добре целия хладилник–фризер и избършете праха, натрупан по време на превоза.
- 6.** Поставете принадлежностите, като кутията за лед и т. н., на съответните им места. Те са опаковани заедно, за да се предотврати евентуалното им повреждане по време на превоза.
- 7.** Включете щепсела на захранващия кабел в контакта. Не включвайте други електроуреди в същия контакт.

Пускане в действие

Щом инсталирате своя хладилник–фризер, оставете го работи 2–3 часа, за да се стабилизира при нормалната работна температура, преди да поставите в него пресни или замразени хранителни продукти. Ако извадите щепсела от контакта, изчакайте 5 минути, преди да го включите отново. Вашият хладилник–фризер вече е готов за зпотреба.

Работа с уреда

Регулиране на температурата

Вашият хладилник–фризер има два регулатора, които ви дават възможност да регулирате температурата в хладилното и във фризерното отделение.

Хладилник

- Първоначално поставете регулатора на температурата (TEMP. CONTROL) на "4". След това регулирайте температурата на отделението по свое желание.

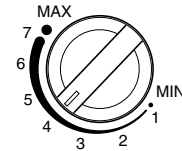

TEMP. CONTROL

- Ако желаете вътрешната температура да бъде малко по-висока или по-ниска, завъртете регулатора съответно към MIN или MAX. Когато околната температура е ниска, поставете регулатора на температурата (TEMP. CONTROL) на "MIN".

Фризер

- Регулаторът на температурата на фризера се намира в най-горната част на хладилника–фризер. Първоначално настройте температурата на фризера (FREEZE TEMP) на средна степен. С натискане на бутона "FREEZE TEMP" можете да регулирате температурата на фризера, която се обозначава от броя светнали индикатори (настройката е на пет степени, 5 светнали индикатора означават най-студено).
- Когато пуснете в действие хладилник–фризера или когато включите щепсела в контакта, температурата автоматично се настройва на средна степен.

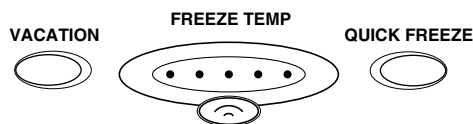

Бързо замразяване

- Тази функция се използва, когато искате бързо да замразите хранителни продукти. Натиснете веднъж бутона "QUICK FREEZE", след което индикаторът светва и операцията за бързо замразяване започва.



Операцията за бързо замразяване продължава около три часа. Когато тази операция завърши, уредът автоматично се връща в нормален режим. Ако искате да спрете операцията за бързо замразяване, натиснете още веднъж бутона "QUICK FREEZE", индикаторът изгасва, операцията за бързо замразяване се прекратява и хладилникът се връща в нормален режим.

Икономичен режим

С тази функция хладилник–фризерът работи в режим на икономия на енергия, който е полезен, когато сте заминали на почивка. Така се намалява консумацията на енергия до възможния минимум.



При натискане на бутона "VACATION" индикаторът светва и операцията започва, а при повторно натискане операцията се прекратява.

За по–добра работа регулаторът на температурата (TEMP. CONTROL) трябва да е нагласен на минимум (MIN).

Тестване

Тази функция ви позволява да проверите дали няма проблеми в работата на уреда. Ако мислите, че има някакъв проблем с вашия хладилник–фризер, натиснете бутона за регулиране на температурата:

- Ако индикаторните светлини се движат нагоре–надолу, тогава няма проблем с вашия хладилник–фризер.
- Ако индикаторните светлини не се движат нагоре–надолу, моля оставете уреда включен и се обадете в най–близкия до вас сервис.

Предупредителен сигнал за отворена врата

Когато вратата на хладилника е оставена отворена за известно време, чува се предупредителен сигнал.

Получаване на ледени кубчета

• За да получите ледени кубчета, напълнете с вода формата за лед и я поставете във фризера.

• Ако бързо ви трябват ледени кубчета, натиснете бутона "QUICK FREEZE".

• За да отделите ледените кубчета, хванете формата за лед от двете страни и леко я огънете.

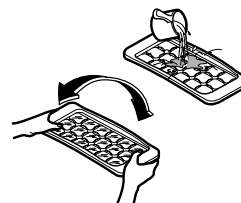

Съвет

За да отделите лесно ледените кубчета, залейте с вода формата за лед преди да я огънете.

Размразяване

Размразяването става автоматично.

Водата от размразяването се стича в изпарителната вана и автоматично се изпарява.

Съвети за съхранение на хранителни продукти

Съвети за съхранение на хранителни продукти

- Не съхранявайте хранителни продукти, които лесно се повреждат при ниска температура, като банани и пъпеши.
- Оставете горещите храни да се охладят, преди да ги поставите в хладилник–фризера. Поставянето на гореща храна в хладилник–фризера може да повреди другите хранителни продукти, а освен това води и до по–големи сметки за електроенергия.
- Когато съхранявате храна, използвайте съд с капак. Това предотвратява изпаряването на влагата и спомага храната да запази вкуса и хранителните си качества.
- Не запушвайте отворите за циркулиране на въздуха с хранителни продукти. Равномерната циркулация на студения въздух поддържа температурата в хладилник–фризера еднаква.
- Не отваряйте често вратата. Отварянето на вратата позволява в хладилник–фризера да влиза топъл въздух и предизвиква повишаване на температурата.
- За да можете лесно да регулирате температурата, не поставяйте хранителни продукти близо до регулатора на температурата.
- Не дръжте прекалено много хранителни продукти в конзолите на вратата, тъй като това може да пречи на вратата да се затваря добре.
- Не съхранявайте бутилки във фризерното отделение – те може да се счупят при замръзване.
- Не замразявайте повторно храна, която е била размразена. Това предизвиква загуба на вкусови и хранителни качества.

Забележка

Ако вашият хладилник–фризер е поставен на топло и влажно място, ако често отваряте вратата му или ако в него сте поставили много зеленчуци, в него може да се образува конденз, който не оказва влияние върху работата на уреда.
Избърсвайте конденза със сух парцал.

Обслужване и поддръжка

Обща информация

Спиране на тока

- Ако токът спре за 1–2 часа, това няма да повреди съхранените хранителни продукти. Опитайте се да не отваряте и затваряте твърде често вратата.

Ако се премествате

- Извадете хранителните продукти от хладилник–фризера и здраво прикрепете с тиксо подвижните части.
- Завийте винтовете за нивелиране докрай, перди да местите хладилник–фризера. В противен случай винтовете може да одраскат пода или хладилник–фризерът няма да може да се мести.

Антикондензационна тръба

- За предотвратяване на образуването на конденз в предната част на хладилник–фризера, както и в преградата между хладилното и фризерното отделение, е вградена антикондензационна тръба.
- Особено след инсталиране или когато околната температура е висока, хладилник–фризерът може да бъде топъл на пипане, което е напълно нормално.

Антикондензационна тръба

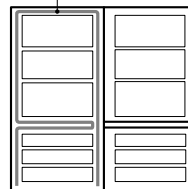

Смяна на крушката

1. Изключете щепсела от контакта.
2. Извадете рафтовете на хладилника.
3. За да свалите капака на лампата, пъхнете отверка от типа ⊖ под капака на лампата и го издърпайте напред.
4. Отвъртете крушката по посока, обратна на часовниковата стрелка.
5. Сглобете в обратна последователност на разглобяването. Новата крушка трябва да бъде със същите технически характеристики като оригиналната.
 - Трябва да проверите O–образния гумен пръстен, който предотвратява възникване на електрическа искра.

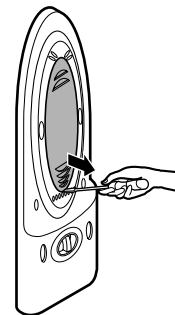

Обслужване и поддръжка

Преди почистване

Задължително изключете щепсела от контакта.

Почистване отвън

Почиствайте хладилник–фризера отвън с парче мек плат, напоен с топла вода или течен миещ препарат. Ако използвате миещ препарат, задължително трябва да го избършете с чиста влажна кърпа.

Почистване отвътре

Както по-горе

След почистване

Проверявайте дали захранващият кабел не е повреден, дали щепселът не е прегрял и дали е включен добре в контакта.

▲ Внимание

След измиване с вода задължително трябва да подсушите уреда с парче плат.

Не използвайте абразивни почистващи препарати нафта, бензин, разтворител, солна киселина, гореща вода, груба четка и т. н., тъй като те може да повредят частите на хладилник–фризера.

**Изхвърляне на
вашия стар уред**

1. Когато този символ на задраскана кофа за боклук е поставен върху дадено изделие, това означава, че изделието попада под разпоредбите на Европейска директива 2002/96/ЕО.
2. Всички електрически и електронни изделия трябва да се изхвърлят отделно от битовите отпадъци, в определени за целта съоръжения, посочени от държавните или местните органи.
3. Правилното изхвърляне на вашия уред ще помогне за предотвратяване на възможни негативни последици за околната среда и човешкото здраве.
4. За по-подробна информация за изхвърлянето на вашия стар уред се обърнете към вашата община, службите за събиране на отпадъци или магазина, откъдето сте купили своя уред.

Отстраняване на неизправности

Преди да се обадите в сервиза, проверете този списък. Това може да ви спести време и средства. Този списък съдържа общи случаи, които не са резултат от фабричен дефект на уреда или от използване на дефектни материали за производството му.

Проблем	Възможна причина
Хладилник-фризерът не работи	<ul style="list-style-type: none"> Щепселът може да е изваден от контакта. Включете щепсела добре. В дома ви е изчорял предпазител или е изключил ел. прекъсвач. Проверете и/или сменете предпазителя или включете прекъсвача. Токът е спрял. Проверете дали лампите у вас светят.
Температурата в хладилното или фризерното отделение е твърде висока	<ul style="list-style-type: none"> Регулаторът на температурата не е поставен в правилно положение. Вж. раздел "Регулиране на температурата". Уредът е разположен близо до източник на топлина. Често се отваря вратата в топло време. Вратата е оставена дълго време отворена. Някоя опаковка пречи на вратата да се затвори или запушва канала за циркулиране на въздуха във фризерното отделение.
Вибрации, тракане или необичаен шум	<ul style="list-style-type: none"> Хладилник-фризерът е поставен на неравна повърхност или е в нестабилно положение. Нивелирайте го чрез въртене на нивелиращите винтове. В задната част на хладилник-фризера са поставени ненужни предмети.
Скреж или ледени кристали върху замразената храна	<ul style="list-style-type: none"> Вратата може да е оставена откритата или някоя опаковка пречи на вратата да се затвори. Много често отваряте вратата или я оставяте дълго време отворена. Скрежът вътре в опаковката е нормален.
Образуване на влага върху корпуса	<ul style="list-style-type: none"> Това явление се среща във влажни помещения. Избършете със суха кърпа.

Отстраняване на неизправности

Проблем	Възможна причина
Вътре се събира влага	<ul style="list-style-type: none"> • Много често отваряте вратата или я оставяте дълго време отворена. • При влажно време въздухът внася влага в хладилника при отваряне на вратата.
Неприятна миризма в хладилника	<ul style="list-style-type: none"> • Хранителни продукти със силна миризма трябва да се държат в добре затворен съд или да се опаковат добре. • Проверете за развалена храна. • Вътрешността се нуждае от почистване. Вж. раздел "Почистване".
Вратата не се затваря както трябва	<ul style="list-style-type: none"> • Някоя опаковка с храна пречи на вратата да се затвори. Поместете опаковките, които пречат на вратата да се затваря. • Хладилник-фризерът не е нивелиран. Нивелирайте го с винтовете за нивелиране. • Хладилник-фризерът е поставен на неравна повърхност или е в нестабилно положение. Леко повдигнете предната част с помощта на винтовете за нивелиране.
Вътрешното осветление не работи	<ul style="list-style-type: none"> • Няма захранване в контакта. • Крушката трябва да се смени. Вж. раздел "Смяна на крушката".

Смяна посоката на отваряне на вратите

Вашият хладилник-фризер е проектиран с врати, които могат да се монтират по такъв начин, че да се отварят или наляво или надясно, според интериора на вашата кухня.

Предпазна мярка

1. Преди да смените посоката на отваряне на вратата, най-напред трябва да извадите всички хранителни продукти и принадлежности, като рафтове или поставки, които не са прикрепени в хладилник-фризера.
2. Използвайте специален гаечен ключ, за да отвиете или завийте болта.
3. Не поставяйте хладилник-фризера в легнало положение. Това ще предизвика проблеми.
4. Внимавайте да не изпуснете вратите при разглобяване или сглобяване.

Как се сменя посоката на отваряне на вратите

1. Отвийте болт **2**, свалете цокъла **1** и преместете капачката на цокъла **3**. След това отвийте болт **4**, свалете Г-образната панта **5** и извадете щифта **6**. Свалете вратата на фризера **21** и преместете капачката **7** на другото място. Преместете на другото място и конзолата на вратата **8** и болта **9**.
2. Отвийте болта **10** и свалете С-образната панта **11** и вратата на хладилника **12**. Преместете капачката **13** на другото място. Преместете на другото място и конзолата на вратата **16** и болта **17**.
3. Преместете щифта **14** в другия отвор на Г-образната панта и поставете капачката **15** на другото място в горния цокъл. Поставете вратата на хладилника **12**. Монтирайте С-образната панта **11** и болта **10**. Поставете вратата на фризера **21**. Монтирайте Г-образната панта **5** с болт **4**. Поставете долния цокъл **1** и завийте болта **2**.

Забележка:

Смяната на посоката на отваряне на вратата не е включена в гаранцията.

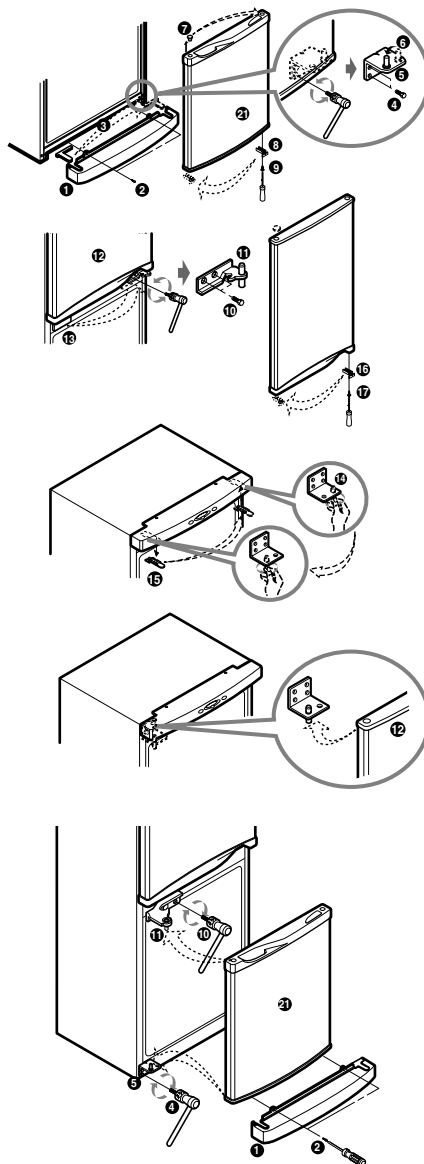

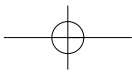
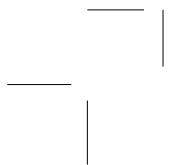
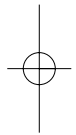
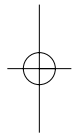
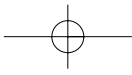
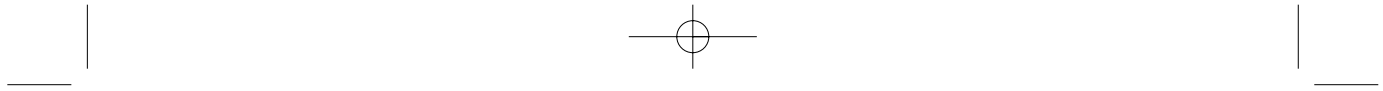

Cuprins

Introducere	Înregistrare	60
	Instrucțiuni legate de siguranță	60
	Identificarea componentelor	62
Instalarea	Instalare	63
	Punere în funcțiune	63
Operarea	Controlul temperaturii	64
	Congelare rapidă	64
	Vacanță	65
	Auto-testare	65
	Alarma de la ușă	65
	Cuburi de gheață	65
	Dezghețare	65
Sugestii privind păstrarea alimentelor	Depozitarea alimentelor	66
Întreținere	Informații generale	67
	Înlocuirea lămpii	67
	Curățarea	68
Remedierea problemelor	Remedierea problemelor	69
Inversarea ușilor	Precauții	71
	Mod de inversare a ușilor	71

Introducere

Introducere

Modelul și numărul de serie sunt inscripționate pe spatele aparatului. Numărul de serie este unic și corespunde numai acestui aparat. Vă recomandăm să completați informațiile cerute mai jos și să păstrați acest manual ca dovadă de cumpărare. Atașați aici chitanța.

Data achiziționării : _____

Reprezentanța : _____

Adresa reprezentanței : _____

Nr. de telefon al reprezentanței : _____

Model nr. : _____

Nr. de serie : _____

Instrucțiuni legate de siguranță

Precauții

Înainte de a fi utilizată, combina frigorifică trebuie instalată și amplasată în conformitate cu instrucțiunile de instalare.

Nu scoateți din priză combina frigorifică trăgând de cablul de alimentare. Prindeți ștecherul și trageți-l afară din priză.

Când mutați aparatul de lângă perete, aveți grijă să nu striviți sau să deteriorați cablul de alimentare.

Când combina frigorifică funcționează, nu atingeți suprafețele reci din compartimentul de congelare, mai ales când aveți mâinile umede. Este posibil ca pielea să se lipească de aceste suprafețe reci.

Introducere

Instrucțiuni de siguranță importante

Precauții

Scoateți din priză combina frigorifică înainte de a o curăța. Cablul de alimentare nu trebuie deteriorat, îndoit excesiv, tras afară sau răsucit întrucât deteriorarea acestuia poate provoca incendii sau șocuri electrice. Nu depozitați produse din sticlă în congelator deoarece acestea s-ar putea sparge din cauza înghețării conținutului.

Nu utilizați cablu prelungitor

Pe cât posibil, conectați combina frigorifică la o priză separată, pentru a preveni supraîncărcarea prizei.

Accesibilitatea ștecherului de alimentare

Priza de alimentare pentru frigider-congelator trebuie să se afle într-o poziție accesibilă, pentru deconectare rapidă în caz de urgență.

Înlocuirea cablului de alimentare

În cazul în care cordonul de alimentare este deteriorat, acesta trebuie înlocuit de către persoane calificate.

Pericol

Risc de sufocare pentru copii.
Înainte de a arunca vechiul dumneavoastră frigider sau congelator:
Detașați ușile.
Nu scoateți rafturile, pentru a împiedica intrarea copiilor înăuntru.

Nu depozitați

Nu păstrați și nu utilizați benzină sau alte substanțe volatile și inflamabile în vecinătatea aparatului casnic.

Împământarea

În cazul unui scurt-circuit, împământarea reduce riscul unui șoc electric asigurând o cale de disipare a curentului electric. Pentru a evita un posibil șoc electric, acest aparat trebuie împământat. Utilizarea improprie a pământarelor poate avea ca rezultat un șoc electric. Dacă instrucțiunile de împământare nu vă sunt pe deplin clare sau dacă vă îndoiiți de corectitudinea împământării aparatului, consultați un electrician calificat.

⚠ Atenție

- ⚠ Aveți grijă ca orificiile de ventilare, încorporate în aparat sau încastrate în structura sa, să nu fie astupate.
- ⚠ Nu folosiți instrumente mecanice sau alte modalități de accelerare a procesului de dezghețare, altele decât cele recomandate de producător.
- ⚠ Nu deteriorați circuitul agentului frigorific.
- ⚠ Nu folosiți aparate electrice în interiorul compartimentelor de depozitare a alimentelor decât dacă sunt de tipul recomandat de producător.
- ⚠ Agentul frigorific și gazul de suflare pentru izolare folosite la acest aparat necesită proceduri speciale de evacuare. Când le evacuați, consultați agentul de service sau o persoană cu o calificare similară.

Identificarea componentelor

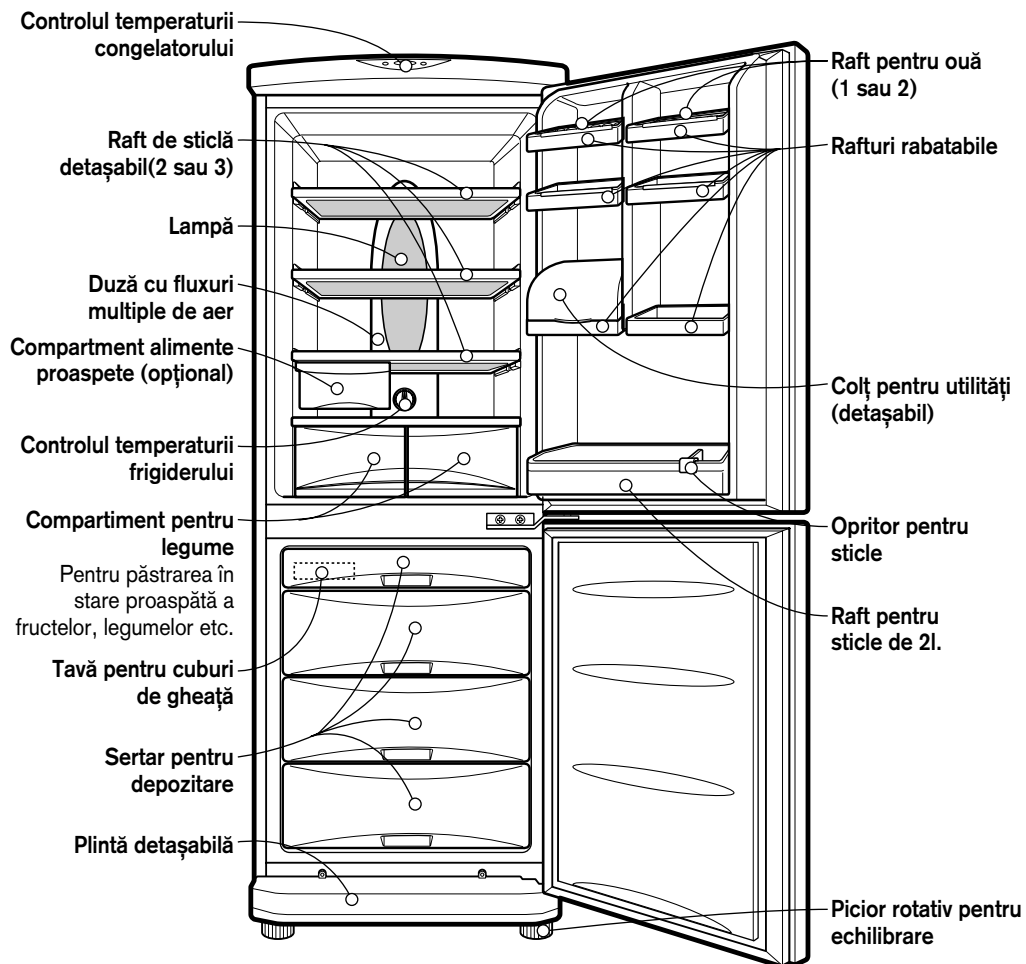

Notă

Dacă unele componente lipsesc din combina frigorifică, acestea corespund altor modele.

Instalare

Instalare

1. Alegeți o locație potrivită.
Amplasați combina frigorifică în locuri ușor accesibile.
2. Evitați amplasarea în apropierea surselor de căldură, în contact direct cu razele solare sau în zone cu umiditate ridicată.
3. Aerul trebuie să circule normal în jurul combinei pentru ca aceasta să funcționeze eficient. În cazul în care veți plasa combina frigorifică într-un spațiu restrâns, lăsați cel puțin 5 cm liberi deasupra acesteia.
4. Combina frigorifică trebuie pusă în poziție orizontală pentru a evita vibrațiile.
La nevoie, reglați picioarele cu filet pentru a compensa denivelările podelei.
Partea din față ar trebui să fie puțin mai ridicată decât cea din spate, pentru a ajuta la închiderea ușii.
Picioarele cu filet pot fi manipulate cu ușurință înclinând ușor combina.
Pentru a înălța combina, învârtiți picioarele cu filet în sens contrar acelor de ceasornic (↺); pentru a coborî combina, răsuciți picioarele cu filet în sensul acelor de ceasornic (↻).
5. Nu instalați combina frigorifică sub 5° pentru a evita degradarea acesteia.
6. Instalați accesoriile în locurile rezervate acestora.
Aceste accesorii sunt împachetate împreună pentru a preveni deteriorarea în cursul transportului.
7. Conectați cablul de alimentare (sau ștecherul) la priză.
Nu utilizați aceeași priză pentru alte aparate.

Punerea în funcțiune

După instalarea combinei frigorifice, așteptați 2-3 ore pentru ca aceasta să ajungă la temperatura normală de funcționare înainte de a depozita alimente proaspete sau congelate.
În cazul în care scoateți aparatul din priză, așteptați 5 minute înainte de a-l reconecta.
Combina dumneavoastră frigorifică este acum gata de utilizare.

Operarea

Controlul temperaturii

Combina dumneavoastră frigorifică are două dispozitive care vă permit să reglați temperatura în frigider și în congelator.

Frigider

- La început reglați butonul "TEMP. CONTROL" (CONTROLUL TEMPERATURII) la "4". Apoi, ajustați temperatura compartimentului după dorință.

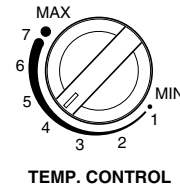

Congelator

- Dacă doriți să modificați temperatura din interior, răsușiți spre MIN. pentru a crește temperatura sau spre MAX pentru a scădea temperatura. Când temperatura mediului ambiant este scăzută, reglați la MIN.
- Dispozitivul de control a temperaturii congelatorului se află în partea de sus a combinei frigorifice. La început, fixați-l la mijloc. Apăsând butonul "FREEZE TEMP" (TEMPERATURA CONGELATORULUI), puteți ajusta temperatura congelatorului conform indicatorilor luminoși (există 5 trepte; când toate cele 5 indicatoare sunt aprinse, temperatura este cea mai scăzută).

Congelare rapidă

- Când puneți în funcțiune combina frigorifică sau când o conectați la priză, temperatura se va fixa automat la punctul din mijloc.

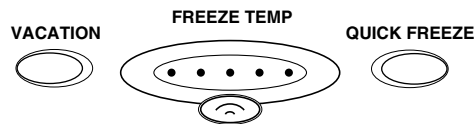

- Această funcție este utilizată pentru înghețarea rapidă a alimentelor. Apăsăți o dată butonul "QUICK FREEZE" (CONGELARE RAPIDĂ); becul va rămâne aprins și operația de congelare rapidă va fi activată.

QUICK FREEZE

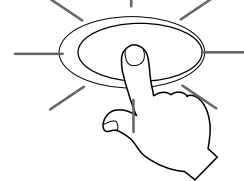

Această operație durează aproximativ 3 ore, după care congelatorul va reveni la starea normală. Pentru a opriți operația de congelare rapidă, apăsați din nou butonul "QUICK FREEZE" (CONGELARE RAPIDĂ); becul se va stinge și operația se va opri, iar congelatorul va reveni la starea normală.

Vacanță

Această opțiune permite funcționarea combinei frigorifice în regim economic, fiind utilă pentru perioadele în care plecați în concediu, reducând consumul de energie la minim. Apăsați butonului "VACATION" (VACANȚĂ) pentru a activa acest mod de funcționare.



Apăsați-l încă o dată pentru a-l dezactiva. Pentru o funcționare mai bună, reglați "TEMP. CONTROL" (CONTROLUL TEMPERATURII) la "MIN".

Auto-testare

Această funcție permite depistarea problemelor de funcționare a aparatului. Dacă aveți probleme cu combina frigorifică, apăsați butonul de control al temperaturii:

- Dacă indicatoarele luminoase se deplasează în sus sau în jos, nu există nici o problemă.
- Dacă indicatoarele luminoase nu se deplasează, lăsați aparatul în priză și contactați cel mai apropiat punct de service.

Alarma de la ușă

Această alarmă va suna când ușa de la frigider este lăsată deschisă pentru o perioadă mai lungă de timp.

Cuburi de gheață

- Pentru a obține cuburi de gheață umpleți tava pentru gheață cu apă până la nivelul indicat și introduceți-o în frigider.

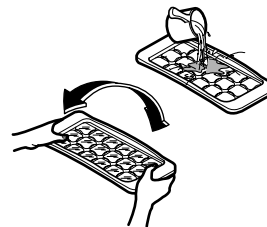

- Dacă aveți nevoie urgentă de cuburi, apăsați butonul de "QUICK FREEZE" (CONGELARE RAPIDĂ).
- Pentru a desprinde cuburile, prindeți tava cu ambele mâini de la cele două capete și răsuciți ușor.

Indicație

Turnați apă peste tavă înainte de a o răsuci pentru a desprinde cu ușurință cuburile de gheață.

Dezghețare

Dezghețarea are loc în mod automat. Apa rezultată se scurge în tava de evaporare, de unde se evaporază automat.

Sugestii de depozitare a produselor

Depozitarea alimentelor

- Nu stocați alimente ușor perisabile, cum sunt bananele sau pepenii.
- Lăsați mâncarea caldă să se răcească înainte de stocare. Depozitarea alimentelor fierbinți în combina frigorifică poate avea ca rezultat deteriorarea altor alimente și la un consum mare de energie electrică.
- Folosiți vase cu capac pentru ambalarea alimentelor. Acestea vor preveni evaporarea și vor contribui la păstrarea gustului și proprietăților nutritive ale alimentelor.
- Nu blocați duzele de aer. Circulația aerului asigură păstrarea temperaturii egale în combina frigorifică.
- Nu deschideți ușa frecvent. Deschiderea ușii permite intrarea aerului cald înăuntru și provoacă creșterea temperaturii.
- Pentru o ajustare ușoară a temperaturii, nu stocați mâncare lângă butonul de reglare a temperaturii.
- Nu depozitați foarte multe alimente pe ușă, acest lucru putând împiedica închiderea corectă a ușii.
- Nu depozitați sticle în congelator - acestea se pot sparge când îngheață.
- Nu recongelați alimentele decongelate. Acestea își vor pierde din gust și din proprietățile nutritive.

Notă

Este posibil ca în interiorul combinei frigorifice să se formeze condens dacă aceasta este amplasată într-un mediu cald și umed, dacă deschideți frecvent ușa sau dacă depozitați multe legume. Condensul nu influențează funcționarea combinei. Acesta poate fi îndepărtat ușor cu ajutorul unei cârpe.

Întreținerea

Informații generale

Pene de curent

- Pană de curent cu durată de 1-2 ore nu va avea efecte negative asupra alimentelor. Încercați să evitați deschiderea și închiderea frecventă a ușii.

Schimbarea domiciliului

- Scoateți alimentele din combina frigorifică și fixați elementele mobile cu bandă adezivă.
- Învârtiți picioarele cu filet până rămân fixe. În caz contrar acestea ar putea să zgârie podeaua sau combina nu va putea fi deplasată.

Canalul anti-condens

- Canalul anti-condens este instalat în jurul părții frontale a combinei frigorifice, precum și între compartimentele frigider și congelator.
- După instalare sau când temperatura ambientală este ridicată, combina frigorifică s-ar putea să se încălzească. Acest lucru este normal.

Canalul anti-condens

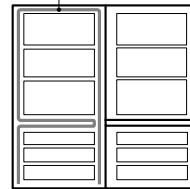

Înlocuirea lămpii

1. Scoateți din priză aparatul.
2. Detașați rafturile frigiderului.
3. Pentru a detașa dispozitivul de protecție a lămpii, introduceți un element de acționare de tip ⊖ sub marginea dispozitivului de protecție al lămpii și trageți înainte.
4. Răsuciți lampa în sens contrar acelor de ceasornic.
5. Asamblați în ordinea inversă dezamblării. Lampa de schimb trebuie să aibă aceiași parametri cu cea originală.

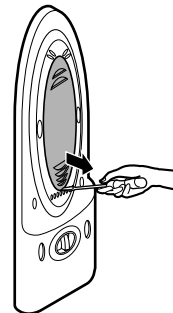

Întreținerea

Înainte de curățare

Asigurați-vă că aparatul este scos din priză.

Exteriorul

Curățați partea exterioară a combinei frigorifice cu o cârpă moale, înmuiată în apă caldă sau detergent lichid. Dacă ați folosit detergent, ștergeți zona cu o cârpă umedă curată.

Interiorul

Ca și mai sus.

După curățare

Verificați dacă cablul de alimentare este intact, dacă ștecherul nu s-a supraîncălzit și dacă este corect introdus în priză.

⚠ Atenție!

După spălare, uscați aparatul folosind o cârpă uscată.

Nu utilizați substanțe abrazive, petrol, benzină, diluanți, acid hidroclorhidric, apă fierbinte, perie aspră etc., deoarece acestea pot deteriora combina frigorifică.

Casarea aparatelor vechi



1. Această siglă (un coș de gunoi încercuit și tăiat) semnifică faptul că produsul se află sub incidența Directivei Consiliului European 2002/96/EC.
2. Aparatele electrice și electronice nu vor fi aruncate împreună cu gunoiul menajer, ci vor fi predate în vederea reciclării la centrele de colectare special amenajate, indicate de autoritățile naționale sau locale.
3. Respectarea acestor cerințe va ajuta la prevenirea impactului negativ asupra mediului înconjurător și sănătății publice.
4. Pentru informații mai detaliate referitoare la casarea aparatelor vechi, contactați autoritățile locale, serviciul de salubritate sau distribuitorul de la care ați achiziționat produsul.

Remedierea problemelor

Înainte de a apela la serviciile reprezentanței de service, consultați această listă.
 Veți economisi astfel timp și bani.
 Această listă conține probleme frecvente care nu sunt rezultatul defectelor de fabricație sau a materialelor defectuoase.

Problemă	Cauze posibile
Combina nu funcționează	<ul style="list-style-type: none"> • Cablul de alimentare nu este conectat la priză. Conectați ștecherul la priză. • Siguranța prizei este arsă. Verificați și/sau înlocuiți siguranța • Pană de curent Verificați dacă becurile din casă funcționează.
Temperatura din combina frigorifică este prea ridicată	<ul style="list-style-type: none"> • Dispozitivul de reglare a temperaturii este poziționat greșit. Consultați secțiunea "Controlul temperaturii". • Aparatul este amplasat lângă o sursă de căldură. • Vremea este caldă și ușa combinei este deschisă frecvent. • Ușa a fost lăsată deschisă o perioadă lungă de timp. • Ușa nu se închide bine din cauza unui pachet sau duza de aer din congelator este blocată.
Vibrații, zornăit sau zgomot anormal	<ul style="list-style-type: none"> • Suprafața pe care este instalată combina frigorifică nu este plată sau combina este instabilă. Stabilizați combina rotind picioarele cu filet. • În spatele combinei frigorifice se află diverse obiecte.
Alimentele înghețate sunt acoperite cu particule de gheață	<ul style="list-style-type: none"> • Ușa a fost lăsată deschisă sau nu se închide bine din cauza unui pachet. • Ușa a fost deschisă prea des sau pentru intervale de timp prelungite. • Este normal să existe gheață în interiorul pachetului.
Se formează condens pe suprafața combinei	<ul style="list-style-type: none"> • Acest fenomen este normal în spații umede. Ștergeți condensul cu ajutorul unui prosop uscat.

Remedierea problemelor

Problemă	Cauze posibile
Se formează condens în interiorul combinei	<ul style="list-style-type: none"> • Ușa a fost deschisă prea des sau pentru intervale de timp prelungite. • În condiții de umiditate crescută, umiditatea pătrunde în frigider când ușa este deschisă.
Frigiderul prezintă miros	<ul style="list-style-type: none"> • Alimentele puternic mirositoare trebuie bine acoperite sau împachetate. • Verificați dacă există alimente alterate. • Interiorul trebuie curățat. Consultați secțiunea "Curățare".
Ușa nu se închide corect	<ul style="list-style-type: none"> • Alimentele împiedică ușa să se închidă. Mutați alimentele care împiedică închiderea ușii. • Combina frigorifică nu este echilibrată. Reglați picioarele cu filet. • Suprafața pe care este instalată combina frigorifică nu este plată sau combina este instabilă. Ridicați ușor partea din față a combinei cu ajutorul picioarelor cu filet.
Lampa din interior nu funcționează	<ul style="list-style-type: none"> • Combina frigorifică nu este alimentată cu energie electrică. • Lampa trebuie înlocuită. Consultați secțiunea "Înlocuirea lămpii".

Inversarea ușilor

Combina frigorifică este prevăzută cu uși inversabile. Acestea se pot deschide atât spre stânga cât și spre dreapta, adaptându-se configurației bucătăriei dvs.

Precauții

1. Înainte de a inversa ușa, îndepărtați toate alimentele și toate componentele mobile, cum ar fi rafturile sau tăvile care nu sunt fixate.
2. Utilizați o cheie pentru a îndepărta șuruburile.
3. Nu culcați frigiderul, pentru că aceasta va provoca probleme.
4. Nu scăpați ușile în timpul dezasamblării și asamblării.

Mod de inversare a ușilor

1. Îndepărtați șurubul ② și capacul ①.
Deplasați capacul calotei ③. Îndepărtați șurubul ④, balamaua ⑤ și îndepărtați axul ⑥. Îndepărtați ușa congelatorului ②1 și schimbați poziția capacului ⑦. Schimbați poziția ușii ⑧ și a șurubului ⑨.
2. Îndepărtați șurubul ⑩, balamaua ⑪ și ușa frigiderului ⑫. Schimbați poziția capacului ⑬. Schimbați poziția capacului ⑬. Schimbați poziția ușii ⑭ și a șurubului ⑮.
3. Schimbați poziția axului balamalei ⑯ și a capacului superior ⑰. Montați ușa frigiderului ⑫. Montați balamaua ⑪ și șurubul ⑩. Montați ușa ②1. Montați balamaua ⑤ și șurubul ④. Montați capacul inferior ① și șurubul ②.

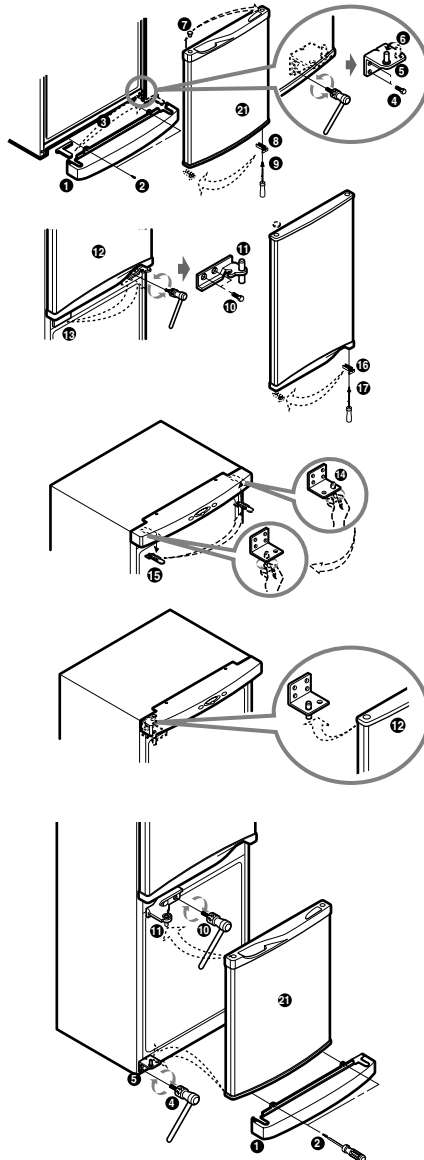

Notă

Inversarea ușilor nu este inclusă în garanție.

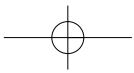
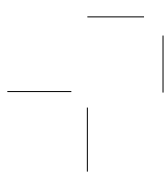
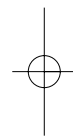
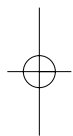
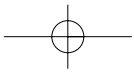
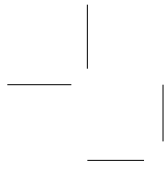

Sadržaj

Uvod	Registracija	74
	Važne sigurnosne instrukcije	74
	Prikaz delova	76
Instaliranje	Instaliranje	77
	Paljenje	77
Funkcije	Kontrola temperature	78
	Brzo zamrzavanje	78
	Godišnji odmor	79
	Samo-testiranje	79
	Alarm na vratima	79
	Pravljenje leda	79
	Odmrzavanje	79
Saveti za čuvanje hrane	Čuvanje hrane	80
Čuvanje i održavanje	Opšte informacije	81
	Zamena lampice	81
	Čišćenje	82
Pronalaženje kvara	Pronalaženje kvara	83
Okrenuti vrata	Oprez	85
	Kako okrenuti vrata	85

Uvod

Registracija

Uvod

Model i serijski broj naći ćete na zadnjoj strani aparata. Ovaj broj je jedinstven i ne nalazi se na drugim aparatima. Trebalo bi da zabeležite tražene podatke ovde i da sačuvate ovo uputstvo kao trajni dokaz o kupovini. Zakačite račun ovde.

Datum kupovine : _____

Prodavac : _____

Adresa prodavca : _____

Broj telefona prodavca : _____

Model broj : _____

Serijski broj : _____

Važne sigurnosne instrukcije

Oprez

Ovaj frižider-zamrzivač mora biti pravilno instaliran i smešten prema uputstvima pre korišćenja.

Nikad ne isključujte iz struje aparat tako što ćete vući kabal.

Uvek čvrsto uhvatite utikač i ravno ga povucite iz utičnice.

Kada pomerate aparat od zida pazite da ga ne prevrnete ili ne oštetite kabal.

Kad frižider-zamrzivač radi, ne dirajte hladne površine u zamrzivaču posebno kad su vam ruke mokre ili vlažne.

Koža može da se zalepi na ove izuzetno hladne površine.

Važne sigurnosne instrukcije

- Oprez** Izvucite utikač iz utičnice kad god čistite frižider-zamrzivač. Nikad nemojte oštetiti, jako saviti ili zavrnuti kabal, jer oštećen kabal može prouzrokovati požar ili strujni udar. Nikad nemojte stavljati proizvode od stakla u zamrzivač jer se mogu rasprsnuti kad im se sadržaj zamrzne.
- Ne koristite produžni kabal** Ako je moguće, uključite frižider-zamrzivač u njegovu utičnicu da biste sprečili da on i drugi aparati ili kućna svjetla prouzrokuju preopterećenje.
- Dostupnost utikača** Kabal frižidera-frizera treba staviti u lako dostupan položaj kako bi se brzo mogao isključiti u slučaju potrebe
- Zamena kabla** Ako je kabal oštećen, on mora biti zamenjen od strane proizvođača ili njegovog agenta-servisera ili slične kvalifikovane osobe kako bi se izbegla opasnost.
- Opasnost** Postoji rizik da se dete zarobi u frižideru. Pre nego bacite vaš stari frižider ili zamrzivač: Skinite sva vrata. Ostavite police na mestu kako dete ne bi moglo lako ući unutra.
- Nemojte staviti** Nemojte držati ili upotrebljavati benzin ili druge zapaljive tečnosti u blizini ovog ili nekog drugog aparata.
- Uzemljenje** U slučaju kratkog spoja, uzemljenje smanjuje rizik od strujnog udara tako što obezbeđuje žicu za odvod struje. Kako biste sprečili mogući strujni udar, ovaj aparat mora biti uzemljen. Nepravilna upotreba utikača za uzemljenje može dovesti do strujnog udara. Konsultujte kvalifikovanog električara ili servisera ukoliko vam instrukcije za uzemljenje nisu potpuno jasne, ili ako sumnjate da aparat nije propisno uzemljen.
- ⚠ Upozorenje!**
- ⚠ Ne blokirajte ventilacione otvore u kućištu aparata ili u ugrađenom prostoru za aparat.
 - ⚠ Nemojte koristiti mehanička pomagala ili načine drugačije od onih preporučenih od proizvođača da bi ste ubrzali odmrzavanje.
 - ⚠ Nemojte oštetiti zatvoreni sistem sredstva za hlađenje.
 - ⚠ Nemojte koristiti električne uređaje unutar odeljenja za čuvanje hrane, sem ukoliko nisu uređaji koje preporučuje proizvođač.
 - ⚠ Sredstvo za hlađenje i izolacioni gas koji se koriste u ovom uređaju zahtevaju specijalni postupak za odlaganje. Kada ga odlažete, molimo vas da konsultujete servisera ili sličnu kvalifikovanu osobu.

Prikaz delova

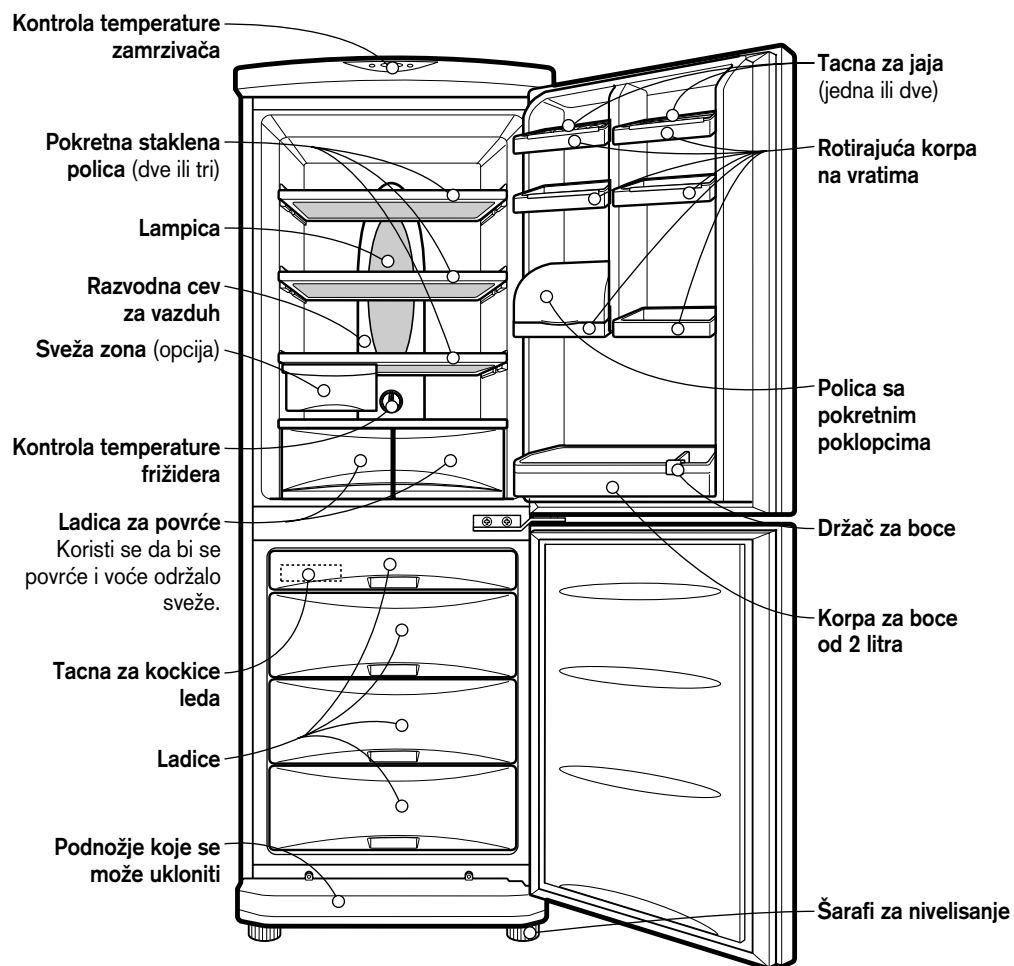

Primedba

Ako vidite da neki delovi nedostaju na vašem aparatu, može biti da se oni koriste na drugim modelima.

Instaliranje

Instaliranje

- 1.** Odaberite dobro mesto. Stavite frižider-zamrzivač tamo gde će vam biti lako da ga koristite.
- 2.** Izbegavajte da ga stavite u blizinu izvora toplote, na direktno sunčevo svetlo, ili na vlagu.
- 3.** Vazduh mora da cirkuliše oko aparata kako bi efiksano funkcionisao. Ako ste stavili aparat u udubljenje u zidu, ostavite prostora najmanje 25 cm iznad i 5 cm sa strane i iza frižidera.
- 4.** Da biste izbegli vibracije, aparat mora biti nivelisan. Ako je potrebno, podesite šarafe za nivelisanje da biste ispravili neravnine na podu. Prednja strana trebalo bi biti malo viša od zadnje kako bi se vrata bolje zatvarala. Šarafi za nivelisanje mogu lako da se odvrnu ako malo nagnemo aparat. Okrenite šaraf za nivelisanje suprotno kazaljci na satu da biste podigli aparat, i suprotno kazaljci na satu da biste ga spustili.
- 5.** Temeljito očistite frižider-zamrzivač i obrišite svu prašinu koja se nakupila tokom transporta.
- 6.** Postavite dodatke kao što je kutija za led, itd., na odgovarajuća mesta. Oni su pakovani zajedno kako bi se izbegla oštećenja tokom transporta.
- 7.** Uključite utikač u utičnicu. Ne priključujte druge aparate na istu utičnicu.

Paljenje

Kada ste instalirali frižider-zamrzivač, pustite ga da radi 2-3 sata kako bi se stabilizovao na normalnu radnu temperturu pre nego što ga napunite svežom ili smrznutom hranom. Ako se utikač izvuče iz utičnice, sačekajte pet minuta pre nego što ga ponovo upalite. Vaš frižider-zamrzivač je sada spreman za upotrebu.

Funkcionisanje

Kontrola temperature

Vaš frižider-zamrzivač ima dve kontrole koje vam omogućuju da regulišete temperturu i u frižideru i u komori za zamrzavanje.

Frizider

- U početku postavite KONTROLU TEMPERATURE na 4. Onda podesite temperaturu po vašoj želji.

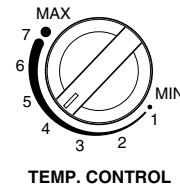

- Ako želite da unutrašnja temperatura bude manje hladna okrenite dugme na 'MIN' ili više hladna na MAX. Kada je temperatura u prostoriji niža, podesite kontrolu temperature na MIN.

Zamrzivač

- Kontrola temperature zamrzivača je na vrhu frižidera-zamrzivača. U početku podesite temperaturu zamrzivača na srednju vrednost. Pritiskom na dugme za podešavanje temperature, možete podesiti temperaturu zamrzivača kao što pokazuje broj upaljenih lampica. (podešavanje se sastoji od pet koraka - pet lampica koje svetle pokazuju najhladniju temperaturu.)
- Kada palite frižider-zamrzivač ili ga uključujete u struju, temperture se automatski podešavaju na srednju vrednost.

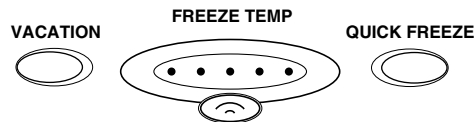

Brzo zamrzavanje

- Koristite ovu funkciju kada želite da brzo zamrznete neku hranu. Pritisnite 'QUICK FREEZE' (brzo smrzavanje) dugme jednom, i tada počinje operacija brzog smrzavanja dok svetli lampica. Operacija brzog smrzavanja traje oko tri sata. Kada se operacija završi, aparat se automatski vraća na normalno stanje. Ako želite da prekinete operaciju brzog smrzavanja, pritisnite dugme QUICK FREEZE još jednom, lampica se gasi i operacija prestaje, a zamrzivač se vraća na normalno stanje.



Godišnji odmor

Ova funkcija omogućava da frižider-zamrzivač štedi struju dok radi, što je korisno kada ste na godišnjem odmoru, tako što smanjuje potrošnju energije što je više moguće. Pritiskom na dugme 'VACATION' počinje operacija, dok je lampica upaljena, ponovnim pritiskom na ovo dugme, prekidate operaciju. Za bolje funkcionisanje, trebali biste podesiti kontrolu temperature na minimum, Min.



Samo-testiranje

Ova funkcija vam omogućava da proverite probleme u radu. Ako mislite da imate problema sa vašim frižiderom-zamrzivačem, pritisnite dugme za kontrolu temperature:

- Ako se svetlo kreće gore-dole, onda nema problema
- Ako se svetlo ne kreće, ostavite ga uključenim u struju i pozovite najbližeg agenta-servisera.

Alarm na vratima

Kada su vrata frižidera neko vreme ostavljena otvorena, uključuje se zvučni alarm.

Pravljenje leda

- Da biste napravili kockice leda, napunite tacnu za led vodom i stavite je u zamrzivač.
- Ako treba brzo napraviti kockice leda, pritisnite dugme za brzo smrzavanje QUICK FREEZE.
- Da biste izvadili kockice leda, uzmite tacnu za krajeve i lagano je uvrćite.

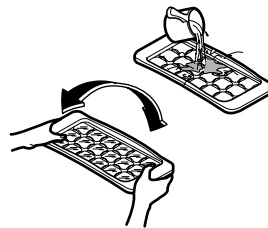

Savet

Da biste lakše izvadili kockice leda, tacnu prethodno prelijte vodom.

Odmrzavanje

Odmrzavanje se dešava automatski. Odmrznuta voda otiče na tacnu za isparavanje i automatski se isparava.

Saveti za čuvanje hrane

Čuvanje hrane

- Ne stavljajte u frižider hranu koja ne podnosi niske temperature kao što su banane i lubenice i dinje.
- Pustite da se vruća hrana ohladi pre nego što je stavite u Frižider. Stavljanjem vruće hrane u frižider, možete pokvariti ostalu hranu a to vam takođe može napraviti veći račun za struju.
- Kada stavljate hranu u frižider, koristite posude sa poklopcima. To sprečava da vlažnosti ispari iz hrane a takođe pomaže da hrana sačuva ukus i hranjivu vrednost.
- Ne blokirajte hranom otvore za vazduh. Blaga cirkulacija hladnog vazduha održava jednakom temperaturu frižidera-zamrzivača.
- Ne otvarajte suviše često vrata. Otvaranjem vrata puštate topliji vazduh unutra pa temperatura poraste.
- Da biste lako podešavali temperaturu, ne stavljajte hranu u blizini kontrole za temperatru.
- Nikad ne držite suviše hrane na vratima jer to može sprečiti da se vrata potpuno zatvore.
- Ne stavljajte boce u zamrzivač - mogu pući kada se smrznju.
- Ne smrzavajte ponovo hranu koja je jednom bila odmrznuta. Tako hrana gubi ukus i hranjivu vrednost.

Primedba

Ako držite frižider na toplom i vlažnom mestu, često otvarate vrata ili stavljate mnogo povrća, rosa može da se pojavi na spoljanjnim zidovima, što ne utiče na njegov rad. Rosu obrišite krpom i ništa ne brinite.

Čuvanje i održavanje

Opšte informacije

Nestanak struje

- 1-2 sata nestanka struje neće naškoditi vašim zalihama hrane.
Pokušajte da ne otvarate vrata često.

Ako se selite

- Izvadite svu hranu iz frižidera-zamrzivača i čvrsto stegnite tejpom sve nepričvršćene delove frižidera.
- Okrećite šarafe za nivelisanje dok se ne zaustave pre nego što pomerite frižider-zamrzivač. Inače može da ogrebe pod ili se frižider neće moći pomeriti.

Cev protiv kondenzacije

- Cev protiv kondenzacije je instalirana oko prednje strane frižidera-zamrzivača kao i na delu koji razdvaja frižider od zamrzivača kako bi se sprečila pojava rose.
- Naročito posle instaliranja ili kada je temperatura okoline suviše visoka, frižider-zamrzivač može biti topao na dodir, što je normalno.

Cev protiv kondenzacije

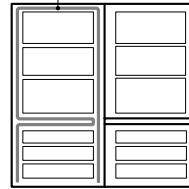

Zamena lampice

1. Isključite utikač iz utičnice.
2. Uklonite police frižidera.
3. Da biste uklonili poklopac sa lampice ubacite šrafciğer sa donje strane poklopca lampice i povucete ga napred,
4. Okrenite sijalicu suprotno kazaljci na satu.
5. Sastavite suprotnim redosledom. Lampica za zamenu mora imati iste osobine kao i original.

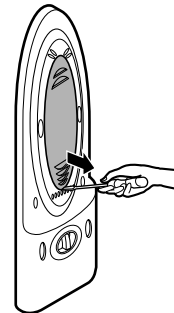

Čuvanje i održavanje

Čišćenje

Pre čišćenja

Proverite da li ste icključili utikač iz utičnice.

Spoljašnjost

Očistite spoljašnjost frižidera-zamrzivača mekom krpom navlaženom toplom vodom ili tečnim deterdžentom. Ako koristite deterdžent, obavezno ga obrišite čistom, vlažnom krpom.

Unutrašnjost

Isto kao prethodno.

Posle čišćenja

Proverite da kabal nije oštećen, da utikač nije pregrejan, kao i da li je utikač dobro uključen u utičnicu.

⚠ Upozorenje

Obavezno obrišite aparat suvom krpom nakon što ste ga oprali vodom.

Ne koristite abrazivna sredstva, petroleum, benzin, razređivač, hlornu kiselinu, ključalu vodu, grube četke itd. zato što to može oštetiti delove frižidera-zamrzivača.

Uklanjanje starih aparata



1. Ako se na proizvodu nalazi simbol prekrížene kante za smeće, to znači da je proizvod u skladu sa evropskom smernicom 2002/96/EC.
2. Električni i elektronski proizvodi ne smeju se odlagati zajedno s komunalnim otpadom, već na posebna mesta koja je odredila vlada ili lokalne vlasti.
3. Ispravno odlaganje starog aparata sprečiće potencijalne negativne posledice za okolinu i zdravlje ljudi.
4. Detaljnije informacije o odlaganju starog aparata potražite u gradskom uredu, komunalnoj službi ili u prodavnici u kojoj ste kupili proizvod.

Pronalaženje problema

Pre nego pozovete servis, proverite ovaj spisak.
Može vam sačuvati i vreme i novac.
Spisak uključuje obične pojave koje nisu rezultat
fabričke greške na aparatu.

Problem	Mogući uzroci
Frižider-zamrzivač ne radi	<ul style="list-style-type: none"> • Utikač je možda isključen iz utičnice. Uključite ga ponovo. • Osigurač je ili izgoreo ili iskočio. Proverite i/ili zamenite osigurač ili ga ponovo uključite. • Nestanak struje. Proverite svetla u kući.
Temperatura u frižideru ili zamrzivaču viša nego što treba	<ul style="list-style-type: none"> • Kontrole temperature nisu podešene na odgovarajući položaj. Pogledajte deo uputstva koji se odnosi na kontrole temperature. • Aparat je smešten suviše blizu izvora toplote. • Toplo vreme - vrata se često otvaraju. • Vrata su ostala duže vremena otvorena. • Paketići hrane drže vrata otvorena ili blokiraju cev za vazduh u zamrzivaču.
Vibracije ili zveckanje ili čudni zvuci	<ul style="list-style-type: none"> • Pod na kojem je aparat smešten možda nije nivelisan ili je aparat nestabilan. Nivelišite ga okretanjem šarafa za nivelisanje. • Nepotrebni predmeti stavljani iza frižidera.
Mraz ili kristali leda na smrznutoj hrani	<ul style="list-style-type: none"> • Vrata su možda bila ostvljena odškrinuta ili paketi hrane na vratima drže vrata otvorena. • Suviše često i dugo otvaranje vrata. • Mraz unutar smrznute hrane je normalan.
Vlaga se hvata na površini frižidera	<ul style="list-style-type: none"> • Ovo se dešava u vlažnim prostorijama. Obrišite vlagu suvom krpom.

Pronalaženje problema

Problem	Mogući uzroci
Vlaga se skuplja iznutra	<ul style="list-style-type: none"> • Suviše često i dugo otvaranje vrata. • Kada je vlaga napolju, vazduh unosi vlagu u frižider kad se vrata otvaraju.
Neprijatni mirisi u Frižideru	<ul style="list-style-type: none"> • Hrana sa jakim mirisima treba da bude dobro umotana ili poklopljena. • Proverite da se neka hrana nije pokvarila. • Potrebno je očistiti unutrašnjost. Pogledajte deo o ČIŠĆENJU.
Vrata se ne zatvaraju kako treba	<ul style="list-style-type: none"> • Pakovanja hrane drže vrata otvorena. Sklonite pakovanja koja ne daju vratima da se zatvore. • Frižider-zamrzivač nije nivelisan. Podesite šarafe za nivelisanje. • Pod na kojem je postavljen frižider-zamrzivač je možda neravan ili je aparat nestabilan. Lagano podignite prednju stranu aparataa pomoću šarafa za nivelisanje.
Unutrašnje svetlo ne radi	<ul style="list-style-type: none"> • Nema struje u utičnici. • Treba zameniti lampicu. Pročitajte deo o zameni lampice u ovom priručniku.

Da preokrenete vrata

Vaš frižider-zamrzivač je dizajniran sa vratima koja mogu da se otvaraju ili na desno ili na levo, zavisno od dizajna vaše kuhinje.

Oprez

1. Pre nego preokrenete vrata, prvo treba da izvadite svu hranu i dodatke iz frižidera, kao što su police ili tacne, koji nisu fiksirani za frižider-zamrzivač.
2. Koristite francuski ključ ili ključ da biste pričvrstili ili uklonili mašinski šaraf.
3. Nemojte položiti frižider-zamrzivač. To može prouzrokovati probleme.
4. Pazite da ne ispustite vrata dok ih skidate ili ponovo stavljate.

Kako preokrenuti vrata

1. Izvadite šaraf ②, skinite poklopac ① i skinite poklopac ③. Izvadite šaraf ④, uklonite šarku-L i uklonite iglu. Skinite vrata frižidera ⑫ i pomerite poklopac ⑦. Pomerite konzolu ⑧ i šaraf ⑨.
2. Skinite mašinski šaraf ⑩ i šarku-C ⑪ i vrata frižidera ⑫. Pomerite poklopac ⑬. Pomerite konzolu ⑮ i šaraf ⑰.
3. Pomerite šarku-U, iglu ⑭ i poklopac, gornji poklopac ⑮. Sastavite vrata frižidera ⑫. Sastavite šarku-C i mašinski šaraf ⑩. Sastavite vrata-F ⑫. Sastavite šarku-L ⑤ i mašinski šaraf ④. Sastavite donji poklopac ① i šaraf ②.

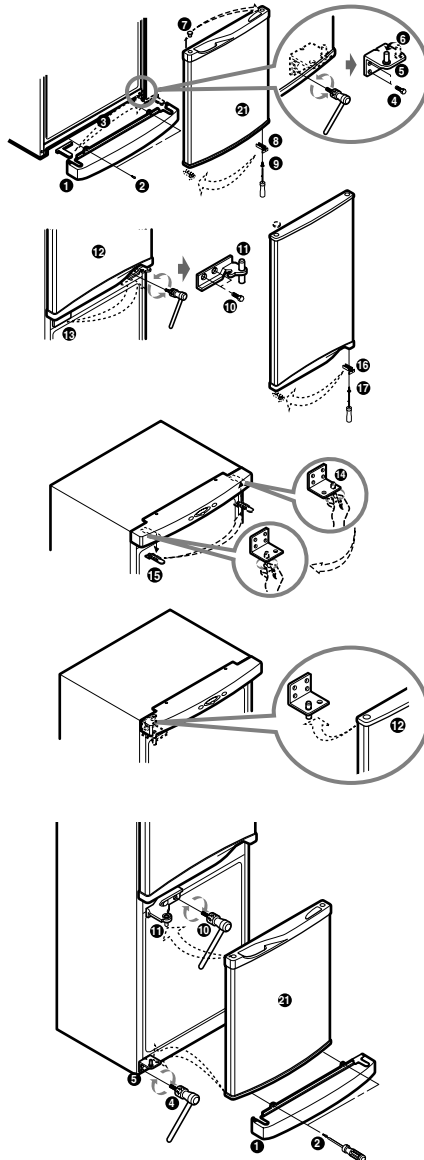

Primerba

Preokretanje vrata nije pokriveno garancijom.

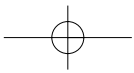
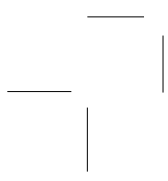
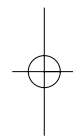
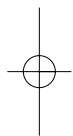
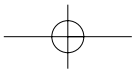
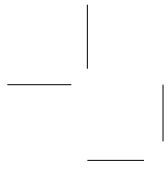

Sadržaj

Uvod	Registracija	88
	Važne upute za sigurnost	88
	Identifikacija dijelova	90
Instalacija	Instalacija	91
	Početak	91
Operacije	Kontrola temperature	92
	Brzo zamrzavanje	92
	Godišnji odmor	93
	Samotestiranje	93
	Alarm vrata	93
	Pravljenje leda	93
	Odmrzavanje	93
Prijedlozi za čuvanje hrane	Čuvanje hrane	94
Čuvanje i održavanje	Opće informacije	95
	Zamjena žaruljice	95
	Čišćenje	96
Otklanjanje pogrešaka	Otklanjanje pogrešaka	97
Mijenjanje strane otvaranja vrata	Mjere opreza	99
	Kako promijeniti stranu otvaranja vrata	99

Uvod

Registracija

Uvod

Model i serijski broj možete pronaći na stražnjem dijelu ovog uređaja. Taj je broj jedinstven za taj uređaj i ne može se naći niti na jednom drugom uređaju. Određene informacije dobro je ovdje zabilježiti i držati ovaj priručnik na dohvata ruke od trenutka kupnje. Ovdje uložite i svoj račun.

Datum kupnje : _____

Dobavljač kod kojeg je kupljeno : _____

Adresa dobavljača : _____

Broj telefona dobavljača : _____

Broj modela : _____

Serijski broj : _____

Važne upute za sigurnost

Oprez

Ovaj hladnjak - zamrzivač mora prije korištenja biti ispravno instaliran i postavljen na odgovarajuće mjesto.

Hladnjak - zamrzivač nikada ne isključujte tako da vučete napojni kabel. Čvrsto ga uhvatite i izvucite naglo iz utičnice.

Prilikom pomicanja uređaja od zida pazite za ne oštetite ili pregazite napojni kabel.

Nakon što vaš hladnjak - zamrzivač počne raditi, ne dirajte hladne površine u odjeljku zamrzivača, naročito ako su vam ruke mokre ili vlažne. Koža se može zalijepiti da vrlo hladne površine.

Važne upute za sigurnost

Predostrožnost

Izvucite utikač iz utičnice prije čišćenja hladnjaka - zamrzivača. Napojni kabel nemojte nikada oštećivati, oštro lomiti, čupati ni savijati jer oštećenje napojnog kabla može prouzročiti vatru ili elektronički udar. Nikada ne stavljajte staklene proizvode u zamrzivač jer se mogu polomiti kada se njihov sadržaj zaledi.

Ne koristite produžni kabel

Ako je moguće, hladnjak - zamrzivač priključite na njegovu vlastitu utičnicu kako bi ste spriječili da on ili neki drugi uređaji ili svjetla u domaćinstvu prouzrokuju preopterećenje.

Pristupačnost utičnice

Napojni kabel hladnjaka-zamrzivača trebete postaviti na lako dostupno mjesto za brzo iskopčavanje u hitnim slučajevima.

Zamjena napojnog kabla

Ako je napojni kabel oštećen, njega mora zamijeniti proizvođač ili njegov serviser ili slična kvalificirana osoba kako bi se izbjegla nesreća.

Opasnost

Rizik da se dijete zatvori u hladnjak - zamrzivač. Prije nego što bacite svoj stari hladnjak ili zamrzivač: Skinite vrata. Police ostavite na njihovim mjestima kako djeca ne bi mogla lako ući unutra.

Ne ostavljajte

Ne ostavljajte i ne koristite benzin ili druge zapaljive plinove ili tekućine u blizini ovog ili nekog drugog uređaja.

Uzemljenje

U slučaju da dođe do električnog kratkog spoja, uzemljenje smanjuje rizik strujnog udara tako što osigurava povratnu žicu za električnu struju. S ciljem da spriječite mogući strujni udar ovaj uređaj mora biti uzemljen. Nepravilna upotreba uzemljene utičnice može dovesti do strujnog udara. Savjetujte se sa kvalificiranim električarom ili serviserom ako u potpunosti niste razumjeli upute o uzemljenju, ili ako sumnjate da je uređaj pravilno uzemljen.

⚠ Upozorenje

- ⚠ Držite ventilacijske otvore u dodatku uređaja ili unutar samog kućišta otvorenima i bez prepreka.
- ⚠ Ne koristite mehaničke sprave niti neka druga sredstva za ubrzavanje procesa odmrzavanja osim onih koje preporučuje proizvođač.
- ⚠ Ne oštećujte tok sredstva za hlađenje.
- ⚠ Ne koristite električne uređaje unutar odjeljaka za hranu ovog uređaja, osim onih koje preporučuje proizvođač.
- ⚠ Tekućina za hlađenje i izolacijski plin koji se koristi u ovom uređaju zahtijevaju posebnu proceduru odlaganja. Prilikom odlaganja molimo posavjetujte se s predstavnikom servisa ili sličnom kvalificiranom osobom.

Identifikacija dijelova

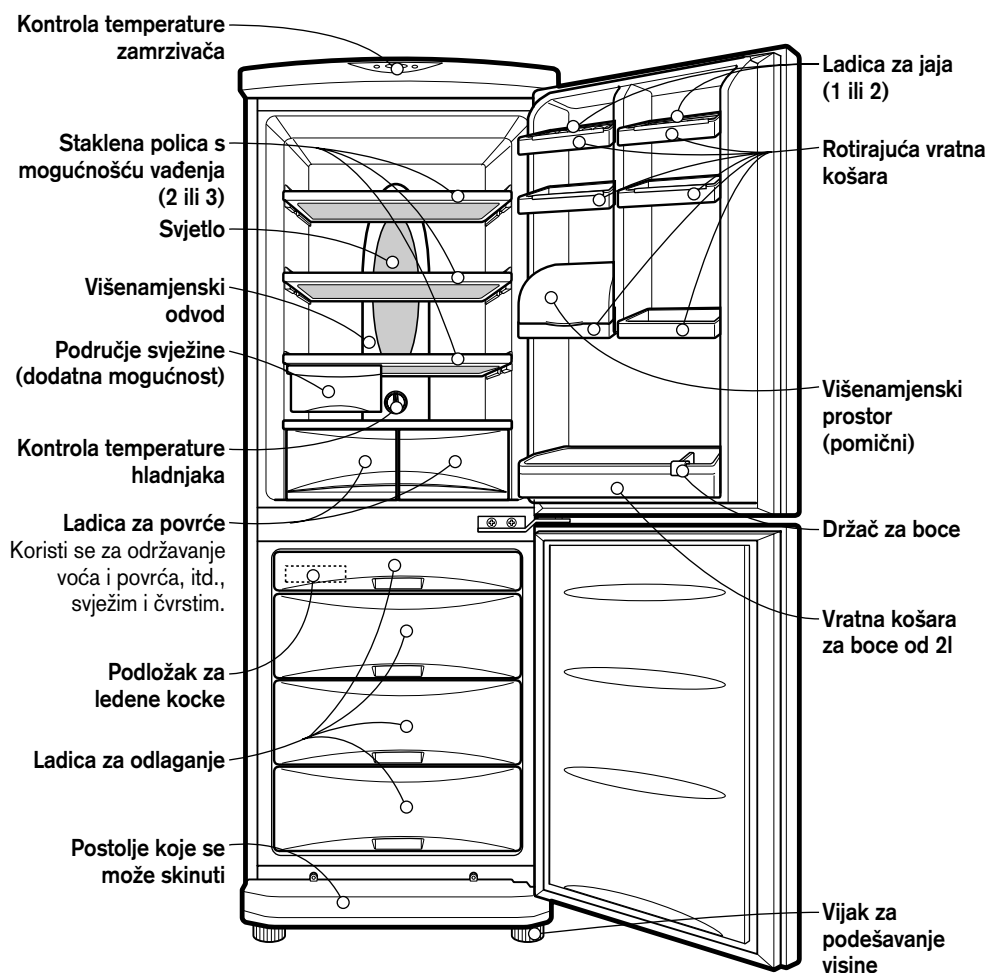

NAPOMENA

Ako otkrijete da vašem uređaju nedostaju neki dijelovi, to su možda dijelovi koji se koriste samo u drugim modelima.

Instalacija

Instalacija

1. Odaberite odgovarajuće mjesto za hladnjak.
2. Izbjegavajte postavljanje hladnjaka u blizini izvora topline, izravne sunčeve svjetlosti ili vlage.
3. Oko vašeg hladnjaka mora biti mjesta za ispravnu cirkulaciju zraka, kako bi mogao raditi s punim kapacitetom. Ukoliko smještate vaš hladnjak u ugradbeno mjesto u zidu, iznad hladnjaka ostavite najmanje 25 cm ili više prostora i 5 cm ili više prostora od zida i sa svake strane.
4. Kako biste izbjegli vibracije, uređaj mora biti uravnotežen. Ako je potrebno, prilagodite odvijače za razinu kako bi nadomjestili neravninu poda. Kako biste omogućili lakše zatvaranje vrata, prednja strana treba biti malo viša od stražnje strane. Odvijače za podešavanje visine lako možete okrenuti blagim dodiranjem po kućištu. Odvijače za podešavanje okrenite u smjeru kazaljke na satu (↻) za podizanje uređaja, a u smjeru obrnutom od smjera kazaljke na satu (↺) za spuštanje uređaja.
5. Temeljito očistite vaš hladnjak i obrišite svu prašinu nagomilanu tijekom prijevoza ili dostave.
6. Postavite sve dodatne dijelove, na primjer kutije za led, i slično, na određena mjesta. Zapakirani su zajedno kako bi se spriječilo moguće oštećenje tijekom prijevoza.
7. Uključite napojni kabel u utičnicu. U istu utičnicu ne uključujte više uređaja.

POČETAK

Prije nego počnete slagati hranu, neka vaš hladnjak radi 1 - 2 sata na prazno pri normalnoj temperaturi. Ako dođe do iskopčavanja iz struje, pričekajte 5 minuta prije nego ga ponovno ukopčate. Vaš hladnjak sada je spreman za uporabu.

Operacije

Kontrola temperature

Vaš hladnjak - zamrzivač ima dvoje kontrolne opcije koje reguliraju temperaturu u odjeljcima hladnjaka i zamrzivača.

Hladnjak

- U početku postavite KONTROLU TEMPERATURE na "4". Zatim prilagodite temperaturu odjeljka prema vlastitoj želji.
- Ukoliko želite slabiju ili jaču unutrašnju temperaturu, okrenite kotačić prema opciji MAX ili MIN, ovisno o želji. Ako je temperatura okoline niska, KONTROLU TEMPERATURE prilagodite na "Min".

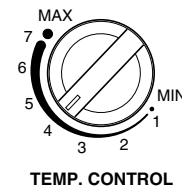

Zamrzivač

- Kontrola temperature zamrzivača nalazi se na vrhu hladnjaka - zamrzivača. U početku postavite temperaturu zamrzivača na srednju vrijednost. Pomoću tipke za kontrolu temperature zamrzivača možete prilagođavati temperaturu zamrzivača prema prikazanom broju upaljenih lampica (u postav je uključeno pet koraka, ako gori svih 5 lampica, podešena je najhladnija temperatura).
- Kad postavite hladnjak - zamrzivač ili uključite napojni kabel u struju, temperatura će se automatski postaviti na srednju vrijednost.

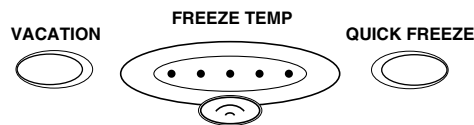

Brzo zamrzavanje

- Ova se funkcija koristi kad želite brzo zamrznuti hranu. Jednom pritisnete tipku "QUICK FREEZE" (BRZO ZAMRZAVANJE) i opcija brzog zamrzavanja će početi uključivanjem lampice. Operacija brzog zamrzavanja traje oko 3 sata. Kad operacija završi, automatski se vraća u normalno stanje. Ako želite zaustaviti operaciju brzog zamrzavanja, pritisnete još jednom tipku QUICK FREEZE, lampica će se ugasi, prestaje operacija brzog zamrzavanja i hladnjak se vraća u normalno stanje.



Godišnji odmor

Ova funkcija omogućuje da hladnjak - zamrzivač radi u modusu u kojem troši najmanje električne energije za vrijeme vašeg dužeg izbivanja ili godišnjeg odmora. Operaciju pokrećete pritiskom na tipku "VACATION" (GODIŠNJI ODMOR) i paljenjem lampice ON (uključeno); ponovni pritisak na situ tipku prekida operaciju.

Za bolje funkcioniranje, KONTROLU TEMPERATURE postavite na MIN.



Samotestiranje

Ova funkcija omogućuje vam da provjerite stanje kod problema tijekom operacija. Ukoliko mislite da imate problem s hladnjakom - zamrzivačem, pritisnite tipku kontrole temperature:

- Ako se svjetla indikatora kreću prema gore ili dolje, nema nikakvih problema s hladnjakom - zamrzivačem.
- Ako se svjetla indikatora ne kreću prema gore ili dolje, molimo vas da ostavite hladnjak uključen i nazovete svog najbližeg servisera.

Alarm vrata

Alarm će se oglasiti ukoliko vrata hladnjaka ostanu otvorena na duže vrijeme.

Pravljenje leda

- Za pravljenje kockica leda potrebno je vodom napuniti posude za pravljenje leda do ruba i staviti ih u zamrzivač.
- Ukoliko led trebate brzo, pritisnite tipku za brzo zamrzavanje.
- Kad poželite izvaditi kockice leda, podložak za led primite na krajevima i lagano zaokrenite.

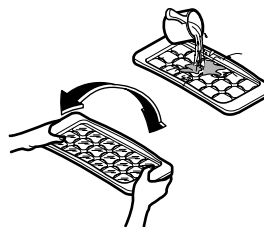

Savjet

Za lakše vađenje kockica leda, prelijte podložak za led vodom prije zaokretanja i vađenja.

Odmrzavanje

Odmrzavanje se događa automatski. Voda nakon odmrzavanja otječe u podložak za isparavanje i automatski isparava.

Prijedlozi za čuvanje hrane

Čuvanje hrane

- Ne spremajte hranu koja se lako kvari na niskim temperaturama, kao na primjer banane, ananas ili dinja.
- Toplu hranu prije spremanja u hladnjak najprije ohladite. Spremanje tople hrane u hladnjak može pokvariti ostalu hranu i dovesti do visokih računa za električnu energiju!
- Pri spremanju hrane, zamotajte je u foliju ili je stavite u zatvorenu posudu. To će spriječiti vlaženje od isparavanja i pomoći da hrana zadrži okus i hranjivost.
- Hranom ne smijete zatvarati dovode zraka. Nesmetana cirkulacija ohlađenog zraka održava temperaturu hladnjaka jednakom.
- Ne otvarajte često vrata hladnjaka. Otvaranjem vrata propušta se u hladnjak topao zrak, što prouzrokuje povećanje temperature.
- Za lakše prilagođavanje kontrole temperature, pripazite da hranu ne spremate blizu brojanika za kontrolu temperature.
- U ladicama uz vrata ne držite previše namirnica, jer će to sprečavati čvrsto zatvaranje vrata.
- Ne spremate boce u zamrzivač - mogle bi pući kad se zamrznu.
- Ne zamrzavajte hranu koja je već bila odmrzavana. To može prouzročiti gubitak okusa i hranjivih vrijednosti.

Napomena

Držite li hladnjak - zamrzivač na toplom, vlažnom mjestu, otvarate li često vrata ili u njega stavljate velike količine namirnica, može se stvoriti rosa koja ne utječe na kvalitetu rada uređaja.
Rosu obrišite suhom krpom bez deterdženta.

Čuvanje i održavanje

Opće informacije

Nestanak struje

- Nestanak struje od 1 - 2 sata ne će nanijeti štetu stavljenoj hrani. Pokušajte izbjeći često otvaranje i zatvaranje vrata.

Ukoliko se selite

- Izvadite hranu iz hladnjaka - zamrzivača i trakom dobro učvrstite pomične dijelove.
- Prije nego li pomaknete hladnjak - zamrzivač uvijte vijke za podešavanje visine sve dok se ne zaustave. Ako to ne učinite vijci mogu ogrepsti pod ili se hladnjak - zamrzivač neće moći maknuti.

Cijev protiv kondenzacije

- Cijev protiv kondenzacije ugrađena je uokolo prednje strane hladnjaka-zamrzivača jednako kao i na djelu između odjeljka hladnjaka i odjeljka zamrzivača kako bi spriječila rošenje.
- Posebno nakon instaliranja ili kada je temperatura okoline visoka, hladnjak - zamrzivač može biti vruć, što je sasvim normalno.

Cijev protiv kondenzacije

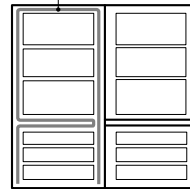

Zamjena žaruljice

1. Isključite napojni kabel iz utičnice.
2. Skinite police hladnjaka.
3. Da bi ste skinuli pokrivač žarulje, umetnite ⊖ tip izvijača ispod donje strane pokrivača žarulje i povucite ga prema van.
4. Okrenite žarulju u smjeru suprotnom od smjera kazaljke na satu.
5. Sastavite prema redu suprotnom od rastavljanja. Žaruljica koja se postavlja mora biti iste specifikacije kao i original.

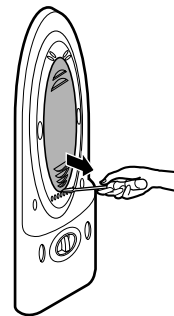

Čuvanje i održavanje

Čišćenje

Prije čišćenja

Dobro pazite jeste li uređaj iskopčali iz struje.

Vanjšina

Vanjštinu hladnjaka čistite mekom krpom umočenom u toplu vodu ili tekući deterdžent. Ukoliko koristite deterdžent, obavezno ga isperite čistom mokrom krpom.

Unutrašnjost

IsKako je gore navedeno.

Nakon čišćenja

Provjerite je li napojni kabel neoštećen, je li priključak pregrijan i je li čvrsto ukopčan u utičnicu.

Upozorenje

Pazite da nakon pranja uređaj uvijek obrišete suhom krpom.

Ne koristite abrazivna sredstva, petrolej, benzen, razrjeđivač, hidrokloridne kiseline, kipuću vodu, grube četke, itd., jer bi mogli oštetiti dijelove hladnjaka - zamrzivača.

Uklanjanje starog aparata



1. Ako se na proizvodu nalazi simbol prekrížene kante za smeće, to znači da je proizvod pokriven europskom direktivom 2002/96/EC.
2. Električni i elektronski proizvodi ne smiju se odlagati zajedno s komunalnim otpadom, već u posebna odlagališta koja je odredila vlada ili lokalne vlasti.
3. Pravilno odlaganje starog proizvoda sprečít će potencijalne negativne posljedice po okoliš i zdravlje ljudi.
4. Podrobnije informacije o odlaganju starog proizvoda potražite u gradskom uredu, službi za odlaganje otpada ili u trgovini u kojoj ste kupili proizvod.

Otklanjanje pogrešaka

Prije nego pozovete servisera, provjerite ovaj popis.
Može vam uštedjeti i vrijeme i novac.
Ovaj popis uključuje učestale pojave koje nisu rezultat kvarova ovog uređaja.

Problem

Mogući uzroci

Hladnjak - zamrzivač
ne radi

- **Utikač nije ukopčan u utičnicu.**
Ukopčajte ga
- **Pregorio je osigurač ili je negdje prekinut strujni krug.**
Provjerite, promijenite osigurač ako je potrebno i pogledajte što se događa sa strujnim krugom.
- **Nestanak struje.**
Provjerite rade li žarulje.

Temperatura odjeljka
hladnjaka ili
zamrzivača je
previsoka

- **Kontrola temperature nije na ispravnoj poziciji.**
Pogledajte dio ovog priručnika koji govori o kontroli temperature.
- **Uređaj se nalazi u blizini izvora topline.**
- **Toplo vrijeme - česta otvaranja vrata.**
- **Vrata su ostala otvorena duže vrijeme.**
- **Neka namirnica ne dopušta potpuno zatvaranje vrata ili blokira dovod zraka u odjeljku zamrzivača.**

Vibracija ili
neuobičajena buka

- **Podloga na kojoj stoji hladnjak - zamrzivač je možda neravna ili je hladnjak - zamrzivač postavljen nestabilno.**
Uravnotežite ga vijcima za podešavanje ravnoteže.
- **Nepotrebni predmeti nalaze se na stražnjem dijelu hladnjaka - zamrzivača.**

Na smrznutoj hrani
nalazite mraz ili ledene
kristale

- **Vrata su ostavljena odškrinuta ili neka namirnica blokira zatvaranje vrata.**
- **Prečesto ili predugo otvaranje vrata.**
- **Hrana je već dovoljno zamrznuta.**

Na površini kućišta
stvara se vlaga

- **Ova će se pojava najčešće dogoditi na mokrim mjestima.**
Obrišite suhim ručnikom.

Otklanjanje pogrešaka

Problem

Mogući uzroci

Iznutra se skuplja
vlaga

- **Prečesto ili predugo otvaranje vrata.**
- Kad je u zraku velika vlažnost, ona ulazi u hladnjak kad se otvore vrata.

Neugodni mirisi
dolaze iz hladnjaka

- Hrana snažnog mirisa mora se spremati čvrsto poklopljena ili dobro umotana.
- Provjerite ima li u hladnjaku pokvarene hrane.
- Unutrašnjost treba očistiti.
Pogledajte dio ovog priručnika koji govori o ČIŠĆENJU.

Vrata se ne zatvaraju
ispravno

- **Neka namirnica blokira zatvaranje vrata.**
Uklonite namirnice koje smetaju zatvaranju vrata.
- **Hladnjak - zamrzivač ne stoji uravnoteženo.**
Podesite vijke za ravnotežu.
- **Podloga na kojoj stoji hladnjak - zamrzivač je neravna ili je hladnjak - zamrzivač nestabilan.**
Vijkom za podešavanje lagano podignite prednju stranu uređaja.

Ne radi unutrašnje
svjetlo

- **Nema struje.**
- **Žaruljicu treba zamijeniti.**
Pogledajte dio ovog priručnika koji govori o mijenjanju žaruljice.

Mijenjanje strane otvaranja vrata

Vaš hladnjak - zamrzivač osmišljen je tako da se strana otvaranja vrata može mijenjati, dakle vrata se mogu otvoriti i na desnu i na lijevu stranu, kako bi se uređaj lakše uklopio u dizajn vaše kuhinje.

Mjere opreza

1. Prije mijenjanja strane otvaranja vrata trebete izvaditi svu hranu i dodatke, na primjer police ili podloške i slično, sve ono što nije učvršćeno za hladnjak.
2. Za pričvršćivanje ili skidanje zasuna upotrijebite križni odvijač.
3. Pazite da ne pognete hladnjak tijekom rada na njemu, to može prouzrokovati kvarove.
4. Pazite da vam ne ispadnu vrata zamrzivača pri rastavljanju ili sastavljanju.

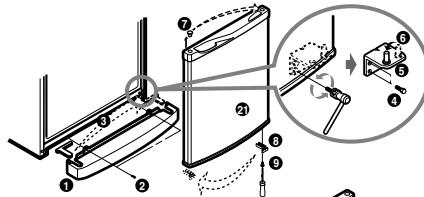

Kako promijeniti stranu otvaranja vrata

1. Skinite vijak ② i poklopac ① i pomaknite kapicu poklopca ③. Zatim, uklonite vijak ④, spojnicu-L ⑤, i skinite iglu ⑥. Skinite vrata zamrzivača ⑭ i promijenite položaj kapice ⑦. Promijenite položaj konzole vrata ⑧ i vijka ⑨.
2. Skinite zasun ⑩ i uklonite spojnicu-C ⑪, skinite vrata hladnjaka ⑫. Promijenite položaj konzole vrata ⑬ i vijka ⑰.
3. Promijenite položaj igle spojnice-U ⑭, te kapice i gornjeg poklopca ⑮. Spojite vrata hladnjaka ⑫. Sastavite spojnicu-C ⑪ i zasun ⑩. Spojite vrata zamrzivača ⑭. Sastavite spojnicu-L ⑤ i zasun ④. Sastavite donji poklopac ① i vijak ②.

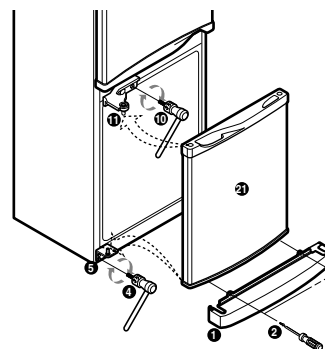
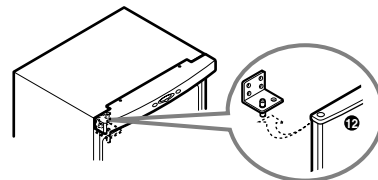
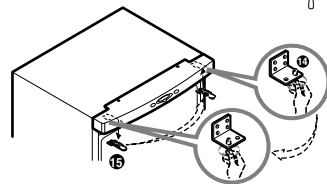
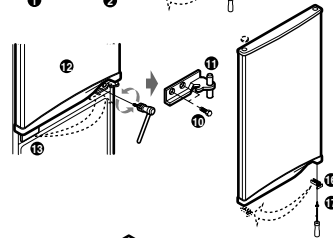

Napomena

Garancija ne pokriva mijenjanje strane vrata.

MODEL	NOISE(dB)
GR-349/389	42



LG Electronics Inc.