



**MODEL: GR-249SA**

---

# **FRIŽIDER**

## **UPUTSTVO ZA RUKOVANJE**

MOLIMO VAS DA PAŽLJIVO PROČITATE UPUTSTVO PRE UPOTREBE FRIŽIDERA.  
KADA PROČITATE UPUTSTVO, SAČUVAJTE GA DA MOŽETE PONOVO DA POGLEDATE KAD VAM NEŠTO ZATREBA.

# SADRŽAJ

NAZIVI DELOVA .....	2
POMERANJE I TRANSPORT .....	3
UZEMLJENJE .....	3
INSTALACIJA .....	4
SAVETI ZA BEZBEDNO RUKOVANJE .....	5
KAKO SE KORISTI .....	7
NAJBOLJI NAČIN ZA ČUVANJE HRANE .....	9
VAĐENJE NEKIH DELOVA FRIŽIDERA .....	11
MESTO POSTAVLJANJA FRIŽIDERA I PROMENA SMERA OTVARANJA VRATA (OPCIONO) .....	12
ČIŠĆENJE FRIŽIDERA .....	13
DA LI FRIŽIDER IMA GREŠKE U RADU? .....	14
OVO NIJE GREŠKA NITI KVAR .....	15
DODATAK .....	16

# NAZIVI DELOVA

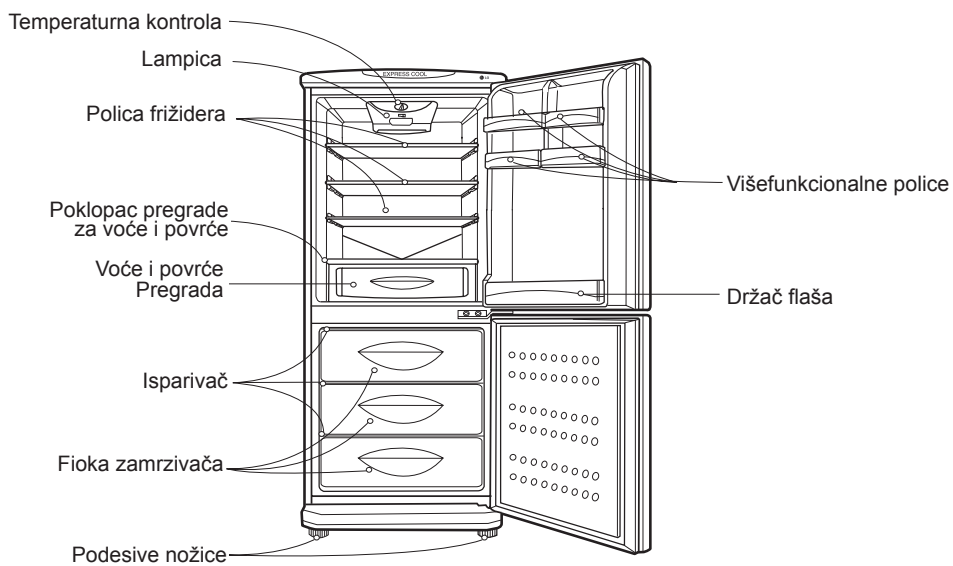

Napomena: Slika služi samo radi reference.

# POMERANJE I TRANSPORT

## • PRE TRANSPORTA

1. Izvadite svu hranu iz frižidera, obezbedite da svi delovi koji se pomeraju, kao što su police, ručice i drugo budu prilepljeni lepljivom trakom.
2. Učvrstite podesive nožice u smeru .

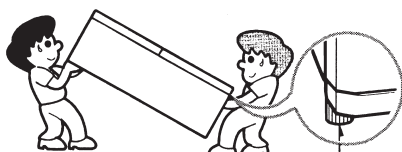

Podesive nožice

## • U TOKU TRANSPORTAI

1. Čvrsto držite podesive nožice sa donje strane frižidera i gornju ručku sa zadnje strane.
2. U toku transporta obratite pažnju da se frižider ne naginje.
3. Kada se transport vrši na neko udaljeno mesto, tada frižider treba da stoji uspravno u vozilu. (U suprotnom će biti problema).

Napomena: Molimo vas da pre transporta učvrstite podesive nožice u smeru , jer se inače može desiti da se pod polomi ili da se nožica blokira.

# UZEMLJENJE

## Napomena:

1. Žica za uzemljenje ovog električnog uređaja je povezana na električni priključak, pa zato nemojte to da menjate.
2. Priključite vaš frižider u standardnu utičnicu od 220-240V, i proverite da li je ona pravilno uzemljena.
3. Ako osetite peckanje struje u dodiru sa bilo kojim delom frižidera, onda odmah treba da prestanete sa korišćenjem frižidera i da kontaktirate odgovarajući servis za održavanje uređaja ili prodavnicu gde ste ga kupili.

## DOSTUPNOST UTIKAČA

Frižider-zamrzivač treba da se postavi tako da je priključak dostupan i da utikač može brzo da se izvuče kada se dogodi neka nezgoda.

## ZAMENA KABLA ZA NAPAJANJE

Ako je kabl oštećen, onda on mora da se zameni specijalnom vrstom kabla ili da ga ugradi proizvođač ili serviser

# INSTALACIJA

## • Postavite frižider na čvrstoj i ravnoj površini

- Instalacija na nestabilnoj površini je glavni uzrok vibracija i buke.
- Kada je frižider postavljen nestabilno, on se može uravnotežiti regulacijom podesivih nožica.
- Blago podignut prednji deo frižidera vam omogućava veoma lako zatvaranje vrata.
- Prilikom postavljanja na tepih ili pod, postavite čvrst podmetač ispod frižidera, jer će u suprotnom donji deo promeniti boju poda ili tepiha.



## • Postavite frižider tamo gde nije velika vlaga

- Nemojte da postavljate frižider na vlažnom mestu ili gde može da ga prska voda.
- Ako je frižider postavljen na vlažno mesto, može da počne da miriše na buđu. To će smanjiti osobine izolacije i doći će do oticanja struje.

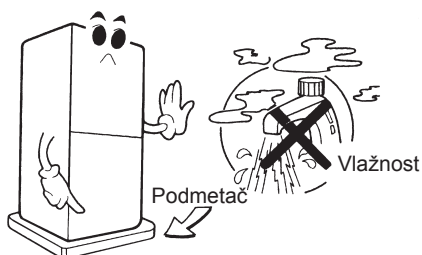

## • Neka frižider bude ne odgovarajućem rastojanju od zida

- Da biste obezbedili pravilnu cirkulaciju vazduha oko frižidera-zamrzivača, ostavite dovoljno prostora sa obe strane, kao i odozgo, i neka rastojanje od zida sa zadnje bude bar 2 inča (5cm).
- Manji prostor od predviđenog će ograničiti rad frižidera, što može dovesti do potrebe za većom potrošnjom struje.

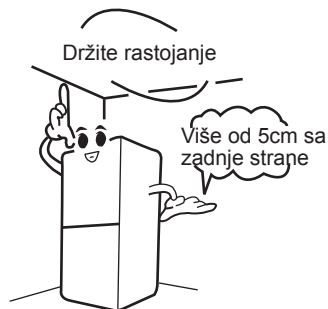

## • Izbegavajte da postavljate frižider blizu izvora toplote ili gasa

- Visoka temperatura će smanjiti sposobnost hlađenja i povećati potrošnju struje.
- Postavljanje frižidera u blizini gasa ili dima će promeniti boju na njegovoj površini.

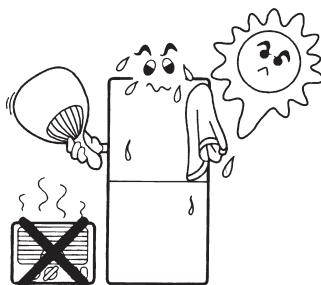

# SAVETI ZA BEZBEDNO RUKOVANJE

- **Molimo vas da utičnica bude namenjena samo za frižider.**

- Ako frižider istovremeno koristi istu utičnicu sa drugim električnim uređajima, utičnica će biti nenormalno preopterećena i kao rezultat toga može doći do izbijanja požara



- **Molimo vas da obratite pažnju na to da zadnja strana frižidera ne treba da dodiruje priključak.**

- Priključak koji je pritisnut može lako da se ošteti i to može dovesti do izbijanja požara ili do udara električne struje.

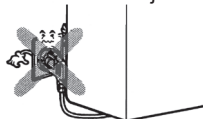

- **Molimo vas da isključite frižider pre nego što nešto radite na njemu. I nemojte to da radite vlažnim rukama.**

- To po svoj prilici može dovesti do električnog udara.

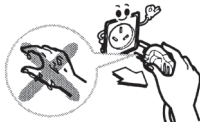

- **Nemojte da stavljate u frižider zapaljive supstance, kao što su etar, benzen, alkohol i tečni gas.**

- Zapaljive supstance, kao što su etar, benzen, alkohol i tečni gas mogu dovesti do izbijanja požara.

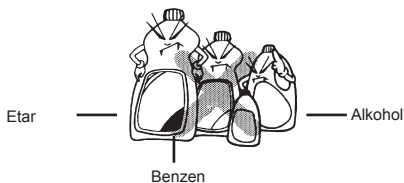

- **Molimo vas da isključite frižider iz utičnice pre nego što menjate sijalicu.**

- Zamena sijalice za vreme rada frižidera može biti uzrok udara električne struje.



- **Nemojte da stavljate teške stvari na frižider.**

- Prilikom otvaranja vrata, teške stvari lako mogu da padnu i da vas povrede.



- **Nemojte da dozvoljavate veranje na vratima.**

- Frižider može da se izvrne i da povredi malu decu.



- **Nemojte da ostavljate lekove u frižider.**

- Stvari koje zahtevaju striktnu temperaturnu kontrolu ne treba da se čuvaju u frižideru, jer mogu da se pokvare ili da proizvedu sporedne efekte



# SAVETI ZA BEZBEDNO RUKOVANJE

- **Čuvajte dalje od vatre.**

- Može prouzrokovati požar.

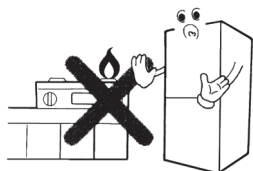

- **U slučaju oticanja gasa, nemojte da dirate frižider ili priključak, već odmah otvorite vrata i prozore zbog provetravanja.**

- Treba da uradite tako jer iskra može dovesti do eksplozije i požara.



- **Nemojte da stavljate posude sa vodom na frižider, kao na primer, vaze, čaše, kozmetičke preparate ili lekove.**

- Tečnost prosipana na frižider može da smanji efekat izolacije, pa to onda može dovesti do rizika od požara ili udara električne struje.



- **Nemojte da ostavljate flaše u zamrzivačkom delu.**

- Ako su flaše ostavljene u delu zamrzivača, onda tečnost koja se nalazi unutra može da se zamrzne i flaša će da prsne.



- **Nemojte da postavljate frižider na vlažnom mestu ili gde može doći do prskanja vode.**

- To će smanjiti osobine izolacije i može doći do strujnog udara.

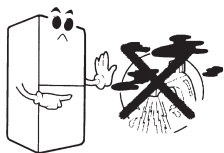

- **Ako se frižider ne koristi duže vreme onda treba da se isključi.**

- Smanjena izolacija može prouzrokovati strujni udar ili požar.



- **Za vreme transporta držite čvrsto podesive nožice sa donje strane frižidera i gornju ručku sa zadnje strane.**

- U suprotnom, frižider može da padne.

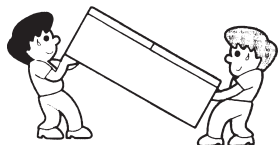

- **Kada je frižider isključen, sačekajte bar pet minuta pre nego što ga ponovo uključite.**

- U suprotnom, kompresor će biti preopterećen.

Posle 5 minuta

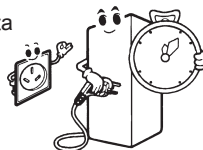

# KAKO SE KORISTI

## Na početku

- Očistite unutrašnjost frižidera pre korišćenja.
- Nemojte da stavljate hranu u frižider sve dok ne prođe bar 3 sata od priključenja.

## Temperaturna kontrola

- Termostat koji se koristi za kontrolu temperature nalazi se u gornjem delu frižidera.
- Brojka na termostatu ne pokazuje praktičnu vrednost.

Što je manji broj, veća je temperatura u frižideru.

- Temperaturna kontrola

Pozicija	Funkcija
0	Zaustavljanje
1-2	Toplo
3-4	Normalno
5-6	Hladno
7	Brzo zamrzavanje

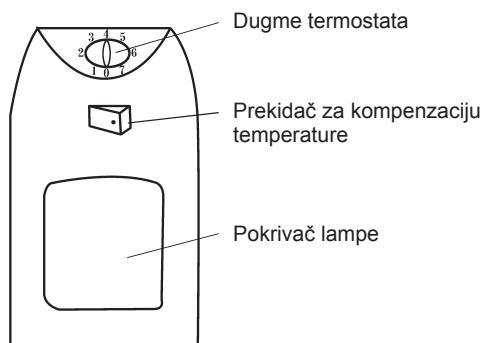

## \* Prekidač za kompenzaciju temperature

Okrenite prekidač na "on" kada je temperatura okoline niža od osamnaest stepeni; okrenite prekidač na "off" za vreme običnog korišćenja.

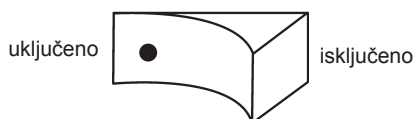

## \* Nestanak struje

Ako se unapred zna da će biti nestanka struje, onda:

- Okrenite termostat na "7" dva sata pre toga.
- Ostavite što više leda u frižider.
- Nemojte da stavljate dodatnu hranu u frižider.
- Nemojte da otvarate vrata više nego što je neophodno.

## Napomena

- Kada nestane struja tada dolazi do povećanja temperature u delu za zamrzavanje, što može skratiti vreme čuvanja hrane ili dovesti do opadanja kvaliteta hrane.
- Ako nema struje duže vreme, onda se oslobodite bilo koje vode ili leda koji se zadržavaju ispod i sa strane fiok zamrzivačkog dela i to naročito pre ponovnog uključenja, da biste izbegli da se hrana i led zamrznu zajedno.

# KAKO SE KORISTI

## Odmrzavanje

Kako frižider radi, vlaga iz hrane ili vazduha može da se zamrzne u unutrašnjosti frižidera i na površini isparivača.

Previše debelo inje će uticati na rad frižidera, tako da je redovno odmrzavanje neophodno.

Obično je odmrzavanje neophodno kada debljina inja dostigne 5mm.

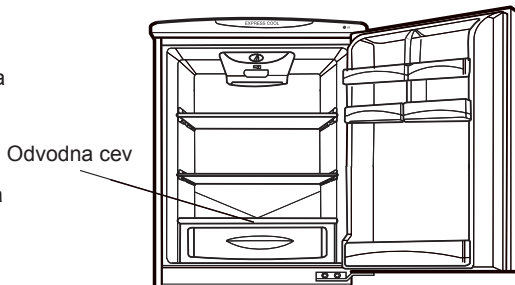

## • Frižider

On se automatski odmrzava, vlaga sa unutrašnje strane odlazi u poslužavnik koji je za to namenjen kroz odvodnu cev.

Toplota koju stvara kompresor automatski omogućava isparavanje vode.

## Napomena:

- Neka odvodna cev uvek bude postavljena pravo tako da voda može da otiče u poslužavnik. Kada se blokira, sklonite poklopac odvodne cevi, očistite i vratite na svoje mesto.

## • Zamrzivač

Pre odmrzavanja – postavite dugme termostata na "0", otvorite vrata, izvadite hranu i fioke iz zamrzivača; hrana može privremeno da se stavi u frižider.

Odmrzavanje – očistite inje sa unutrašnje strane zamrzivača i sa površine isparivača pomoću alata za struganje leda, a zatim obrišite vodu suvom krpom.

Posle odmrzavanja – okrenite dugme termostata na prethodnu poziciju.

## Pravljenje leda

- Napunite vodom kalup za led do 4/5 njegovog kapaciteta i smestite ga u zamrzivač, okrenite dugme termostata na "6".

- Kada se formiraju kockice leda, uvrnite obe strane kalupa tako da kockice lakše ispadaju.

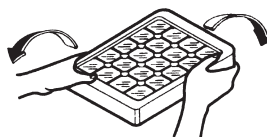

# NAJBOLJI NAČIN ZA ČUVANJE HRANE

## Frižider

Frižider se koristi za čuvanje hrane koja ne treba da se zamrzava, i vreme čuvanja je kraće.

Za vašu referencu obezbedili smo sledeće mogućnosti za čuvanje hrane.

Pozicija ① ② : jaja, maslac, itd.

Pozicija ③ ④ : sir, konzerve, sosovi, itd.

Pozicija ⑤ : napici, flaširana hrana, itd.

Pozicija ⑥ : konzerve, slatkiši, meso, itd.

Pozicija ⑦ : flaširana hrana itd.

Pozicija ⑧ : kiselo mleko, kobasice, meso, riba, itd.

Pozicija ⑨ : povrće, voće, itd.

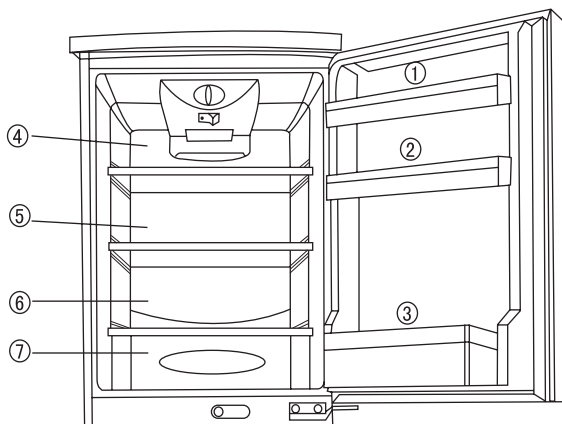

## Zamrzivač

Zamrzivački deo se koristi za skladištenje smrznute hrane, i vek čuvanja je duži.

# NAJBOLJI NAČIN ZA ČUVANJE HRANE

## Čuvanje hrane

- **Hranu koja se lako smrzava čuvajte na krajevima police frižidera.**

- Ako se hrana koja se lako smrzava ili sadrži puno vode postavi u unutrašnjost police frižidera, ona će se smrznuti zbog niske temperature.

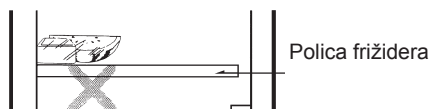

- **Hranu koja je topla ostavljajte u frižider tek kada se ohladi.**

- Direktno stavljanje hrane koja je zagrejana u frižider će imati uticaja na ostalu hranu unutra, a uz to, trošiće i struju nepotrebno.

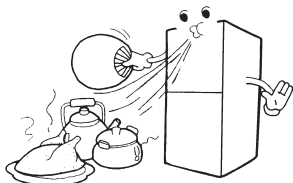

- **Stavljajte upakovanu hranu u frižider ili posle stavljanja u dobro zatvorene posude.**

- Upakivanje hrane pre stavljanja u frižider može da spreči sušenje. To će takođe smanjiti i mirise prilikom čuvanja hrane na duže vreme.

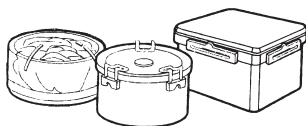

- **Hranu i druge stvari ostavljajte u frižider tek posle pranja i brisanja.**

- Voće i povrće ostavljajte u frižider tek posle pranja i brisanja.

Upakovana hrana ili slično, kao na primer flaše treba prvo da se obrišu da se ne bi zagadile druge stvari od eventualnih nečistoća.



- **Kada frižider radi na niskoj temperaturi, nemojte da čuvate hranu koja lako može da se ukvari ako stoji duže vreme.**



- **Nemojte da čuvate flaše u zamrzivačkom delu.**

- Ako se flaša ostavi u zamrzivački deo, tečnost unutra će se zamrznuti i slomiti flašu.

- Zapremina tečnosti kao što su sokovi i voda, ne treba da pređe 80% zapremine flaše ili posude.



# VAĐENJE NEKIH DELOVA FRIŽIDERA

## • Polica frižidera

Blago podignite prednji deo police, a zatim izvucite napolje.

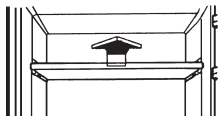

## • Pregrada na vratima frižidera

Uхватite obe strane, podignite na gore i izvucite napolje.

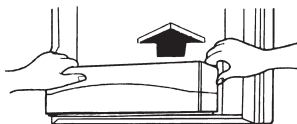

## • Fioka zamrzivača

Povucite napolje. Podignite je lagano, a zatim izvucite napolje.

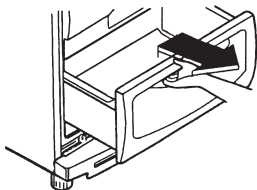

## • Donji poklopac

Skinite dva šrafa koji drže donji poklopac, uхватite obe strane i izvucite napolje.

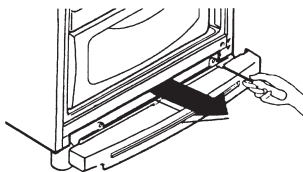

## Lampica

- Podaci: 240V/15W

- Zamena:

1. Isključite frižider iz utičnice.
2. Pritisnite zadnju stranu poklopca lampice (prikazano kao strelica 1), i izvucite napolje.
3. Skinite sijalicu koja je pregorela i namestite novu.
4. Vratite poklopac lampe.

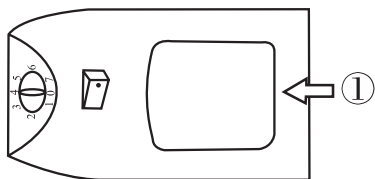

## Mesto postavljanja frižidera i Promena smer otvaranja vrata (OPCIONO)

**Napomena: Da bi se izbeglo da padnu ova dvojna vrata prilikom promene smer otvaranja vrata i mogućnosti da dođe do povređivanja, potrebno je da bar dve osobe učestvuju u tome.**

Ako treba da zamenite smer otvaranja vrata zbog zahteva prostoriije u kojoj se frižider nalazi ili zbog nekih drugih razloga, molimo vas da postupate u skladu sa sledećim koracima. (SLIKAA)

1. Razmontirajte srednju šarku.
2. Skinite vrata frižidera (2) i zamrzivača (3) (uz pomoć još jedne osobe);
3. Izvadite klin iz gornje desne šarke i namestite je na gornju levu šarku (4);
4. Izvadite klin iz donje desne šarke i namestite je na donju levu šarku (5);
5. Skinite kapicu sa leve srednje šarke i namestite je na istovetnu poziciju na desnoj strani (6);
6. Skinite graničnik za vrata sa vrata frižidera i namestite ga na drugu stranu. (Skinite desni graničnik sa vrata zamrzivača i namestite rezervni levi graničnik u umetak na odgovarajućoj poziciji na vratima zamrzivača.)
7. Skinite gornji produžetak šarke i klizni ležaj sa vrata frižidera i zamrzivača, pa ih namestite na odgovarajuće pozicije sa druge strane (10).
8. Namestite vrata frižidera (7) i zamrzivača (8) (neka vam u tome pomogne neko), a zatim pričvrstite srednju šarku sa leve strane (9).

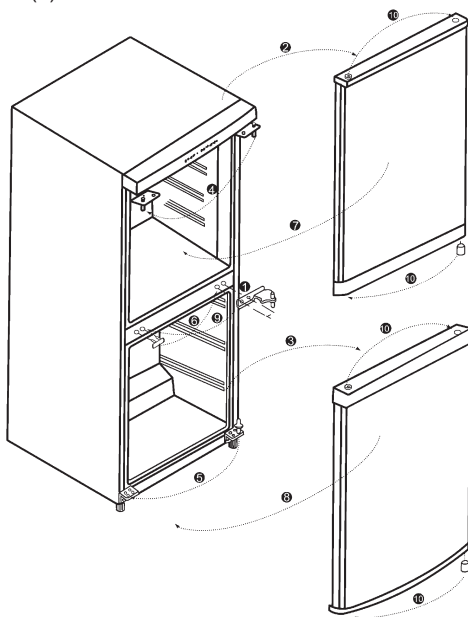

# ČIŠĆENJE FRIŽIDERA

## Čistite redovno

- Zbog sigurnosti, prvo isključite frižider iz utičnice.



## Čišćenje police i pregrade na vratima

- One se lako zaprljaju. Unutrašnjost frižidera mora da bude uvek čista.



## Površina frižidera

- Očistite je mekom krpom i sapunicom sredstva za čišćenje, a zatim obrišite suvom krpom.

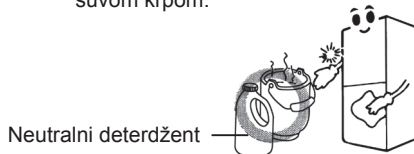

## Magnetna zaptivka na vratima

- Ako je magnetna zaptivka prljava ili uprljana sokom duže vreme, efikasnost te zaptivke će biti smanjena.
- Neophodno je redovno čišćenje.



## Deo za voće i povrće

- U ovom delu može da se nakupi voda. Od prevelike količine vode može da istruli hrana, pa zbog toga ovaj deo treba redovno da se izvadi i obriše.



## Nemojte da sipate vodu na frižider

- To će smanjiti izolaciju i dovesti do strujnog udara.

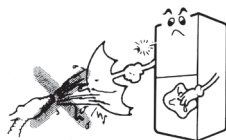

## Molimo vas da ne čistite frižider sledećim sredstvima:

- Praškastim sredstvom za čišćenje, benzinom, hlorovodonikom, vrelom vodom, četkom itd. jer to sve može da ošteti površinu frižidera. Zbog toga nemojte da ih koristite.

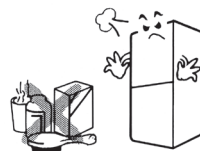



## Posle čišćenja proverite:

- da li je oštećena neka žica,
- da se priključak nije pregrejao,
- da li je utikač dobro postavljen u utičnicu.

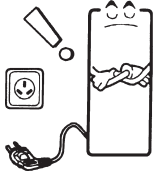

# DA LI FRIŽIDER IMA GREŠKE U RADU?

Ako frižider ne radi ispravno i posle proveravanja sledećih stvari, molimo vas da isključite frižider iz utičnice i da odmah kontaktirate nevedene servise za održavanje uređaja ili prodavnicu gde ste ga kupili.

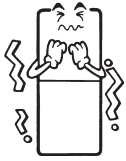
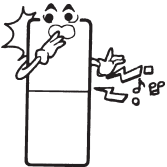
Moguće situacije	Molimo proverite sledeće
<p><b>Frižider ne radi</b></p> 	<ul style="list-style-type: none"> <li>➔ Da li je došlo do nekog kvara?</li> <li>➔ Da li je utikač uključen u utičnicu?</li> <li>➔ Da li je struja napajanja 220-240V?</li> <li>➔ Da li je možda dugme termostata okrenuto na "0"?</li> </ul>
<p><b>Nedovoljno hlađenje</b></p> 	<ul style="list-style-type: none"> <li>➔ Da li je dugme za temperaturnu kontrolu frižidera okrenuto na neodgovarajući mod?</li> <li>➔ Da li je frižider izložen direktnom suncu ili je u blizini neki izvor toplote?</li> <li>➔ Da li ste možda stavili nešto ugrejano u frižider?</li> <li>➔ Da li ste možda stavili previše hrane?</li> <li>➔ Da li previše često otvarate frižider?</li> <li>➔ Da li je rastojanje između frižidera i zidova suviše malo?</li> </ul>
<p><b>Hrana u frižideru se ledi</b></p> 	<ul style="list-style-type: none"> <li>➔ Da li je dugme za temperaturnu kontrolu frižidera okrenuto na neodgovarajući mod?</li> <li>➔ Da li ste stavili hranu naspram unutrašnje strane?</li> </ul>
<p><b>Previše bučan frižider, nenormalan zvuk</b></p> 	<ul style="list-style-type: none"> <li>➔ Da li je pod nivelisan i čvrst?</li> <li>➔ Da nije možda zadnja strana frižidera previše blizu zida?</li> <li>➔ Zvuk može da bude jači posle uključivanja i početka rada.</li> <li>➔ Postavljanje direktno na pod može da proizvodi buku.</li> </ul>

# OVO NIJE GREŠKA NITI KVAR

## Stvara se rosa na površini frižidera.

- Ako je frižider postavljen u prostoriji gde ima puno vlage, onda se na njegovoj površini može formirati rosa. Ona se javlja zbog toga što vlaga iz vazduha ostaje na površini frižidera.
- U takvom slučaju obrišite frižider čistom mekom krpom.

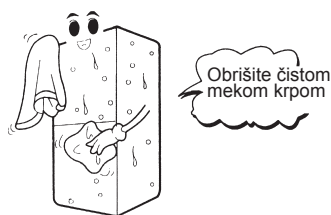

## Kao da se čuje zvuk kako teče voda

- To je zvuk koji se stvara kada kompresor prestane da radi.
- To je zvuk proticanja sredstva za hlađenje.
- Zvuk može da nastane i zbog skupljanja i širenja delova usled promene temperature u frižideru.

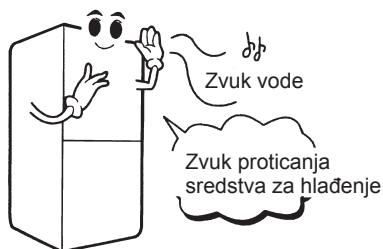

## Površina frižidera je topla.

- Cev sa visokom temperaturom koja sprečava stvaranje rose i instalirana unutar frižidera za vreme leta kada frižider radi dovodi do toga da površina frižidera postaje topla. Nemojte da brinete zbog toga jer je to normalna pojava.

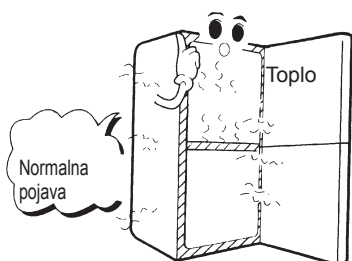

## Na unutrašnjoj strani frižidera se javlja rosa.

- Ovo se dešava zbog toga što se frižider nalazi u prostoriji u kojoj ima puno vlage ili se vrata otvaraju previše dugo.
- Hrana koja sadrži u sebi dosta vode nije dobro upakovana ili poklopljena pre stavljanja u frižider.

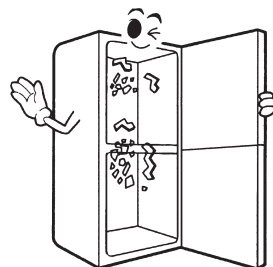

## DODATAK

Dodatak		GR-209SA
Fioka	Zamrzivački deo	3 komad
Polica	Rashladni deo	2 komad
Donji poklopac		1 komad
Deo namenjen za voće i povrće		1 komad
Kalup za led		1 komad
Alat za struganje leda		1 komad
Uputstvo za rukovanje		1 komad



### Uklanjanje starih aparata

1. Ako se na proizvodu nalazi simbol prekrížene kante za smeće, to znači da je proizvod u skladu sa evropskom smernicom 2002/96/EC.
2. Električni i elektronski proizvodi ne smeju se odlagati zajedno s komunalnim otpadom, već na posebna mesta koja je odredila vlada ili lokalne vlasti.
3. Ispravno odlaganje starog aparata sprečiće potencijalne negativne posledice za okolinu i zdravlje ljudi.
4. Detaljnije informacije o odlaganju starog aparata potražite u gradskom uredu, komunalnoj službi ili u prodavnici u kojoj ste kupili proizvod.