



نظام مستقبل DVD اللاسلكي دليل المستخدم

الموديل: LH-W751TA

LH-W751, LHS-W75TAF, LHS-W75TAC
LHS-W75TAR, LHS-W75TAL
LHS-W75TAW, ACC75T



قبل توصيل أو تشغيل أو إصلاح هذا الجهاز، الرجاء قراءة
كتيب التعليمات هذا بعناية وبشكل تام.

للتعليمات حول الرموز

⚠️ توضح أخطار محتملة تسبب أذى للوحدة أو ضرر للمواد الأخرى.

Ⓜ️ توضح ميزات تشغيل خاصة لهذه الوحدة.

Ⓜ️ توضح رؤوس نقاط وتلميحات لجعل المهمة أسهل.

صنع بترخيص من معامل دولبي «Dolby» و «Pro Logic» والرمز double-D هي علامات تجارية لـ Dolby Laboratories. أعمال سرية غير منشورة حقوق النشر 1992-1997 Dolby Laboratories. كافة الحقوق محفوظة.

تم التصنيع بترخيص من أنظمة المسارح الرقمية. براءات الاختراع الأمريكية رقم 5,978,762, 5,974,380, 5,956,674, 5,451,942 و كل براءات الاختراع الصادرة والمعلقة.

«DTS» و «DTS Digital Surround» هي علامات تجارية مسجلة لشركة Digital Theater Systems. حقوق الطبع والنشر لسنة 1996 و 2000 لشركة Digital Theater Systems. كل الحقوق محفوظة.

ملاحظات على حقوق الطبع والنشر:

يمنع بموجب القانون النسخ والنشر الإذاعي والعرض الإذاعي بطريقة الكبل والتشغيل في الأماكن العامة وتأجير المواد التي عليها حقوق طبع ونشر بدون ترخيص. طي.

يختص هذا الجهاز بوظيفة حماية النسخ التي تم تطويرها بواسطة Macrovision. ملصقات حماية النسخ تم تسجيلها على بعض الأقراص. عند تسجيل وتشغيل صور هذه الأقراص على فيديو ستظهر صورة مشوشة.

هذا الجهاز يتضمن تقنية حماية حقوق الطبع والنشر التي تمت حمايتها وحقوق الملكية الفكرية الأخرى المملوكة بواسطة شركة Macrovision ومالكي الحقوق الآخرين. استخدام تقنية حماية حقوق الطبع والنشر يجب أن يتم ترخيصها بواسطة شركة Macrovision والمقصود بها الاستخدام المنزلي والاستخدامات العرض فقط ما لم يتم من ناحية أخرى ترخيصها بواسطة شركة Macrovision. يمنع تماما محاولات الهندسة العكسية أو تفكيك المنتج.

الرقم المتسلسل: تم وضع الرقم المتسلسل على الجانب الخلفي من الوحدة. هذا الرقم خاص بهذه الوحدة وغير متاح لغيرها. يمكنك تسجيل المعلومات المطلوبة هنا والاحتفاظ بهذا الدليل كسجل دائم لمشترياتك.

رقم الموديل _____
الرقم المتسلسل _____

تنبيه

خطر التعرض لصدمة كهربائية ممنوع الفتح



تنبيه: لتقليل خطر حدوث صدمة كهربائية لا تنزع الغطاء (أو الجزء الخلفي) لا توجد قطع فيه يمكن للمستخدم صيانتها. عليك الاستعانة بموظفي الصيانة المختصين للقيام بالصيانة.

يهدف رمز الفلاش المضيء والمحتوي على رأس سهم، والموجود في مثلث متساوي الأضلاع إلى تنبيه المستخدم إلى وجود جهد كهربائي خطير بدون مادة معزولة في الصندوق الحاوي للمنتج، وهو ما يضع خطراً كافياً ينبئ بحدوث صدمة كهربائية لأي شخص.

تهدف علامة التعجب الموجودة في مثلث متساوي الأضلاع إلى تنبيه المستخدم إلى وجود تعليمات تشغيل وصيانة ضمن التعليمات المرفقة مع هذا الجهاز.

تحذير: لتقليل مخاطر حدوث حريق أو صدمة كهربائية، لا تعرض هذا الجهاز للمطر أو الرطوبة.

تحذير: لا تقم بتركيب هذه المعدات في مكان محصور مثل خزانة كتب أو أي وحدة مماثلة.

CLASS 1 LASER PRODUCT
KLASSE 1 LASER PRODUKT
LUOKAN 1 LASER LAITE
KLASS 1 LASER APPARAT
CLASSE 1 PRODUIT LASER

تنبيه:

جهاز استقبال DVD/CD هذا يستعمل نظام ليزر. لضمان استخدام صحيح لهذا الجهاز، الرجاء قراءة دليل المستخدم هذا بعناية واحتفظ به للرجوع إليه مستقبلاً. اتصل بمركز الخدمات المرخص عندما تحتاج الوحدة للصيانة (انظر إجراء الخدمة).

قد ينتج عن القيام بفحوصات أو تعديلات أو تنفيذ إجراءات غير المحددة هنا إلى التعرض لإشعاع خطير.

لا تحاول فتح المحتويات لمنع التعرض لإشعاع الليزر المباشر فعند الفتح تكون هناك إشعاعات ليزرية مرئية فلا تحدد بالإشعاع.

تحذير: يجب عدم تعريض الجهاز للماء (المتساقط أو المتناثر) وكذلك عدم وضع أية أشياء ممتلئة بالماء، كأواني الزهور على الجهاز.

تنبيه: هذا المنتج للاستخدام الداخلي فقط ولا يجوز استخدامه في الأماكن الخارجية.

جدول المحتويات

مقدمة

٢	احتياطات وقائية
٣	جدول المحتويات
٥-٤	قبل الاستخدام
٤	الأقراص القابلة للتشغيل
٥	احتياطات وقائية
٥	ملاحظات على الأقراص
٥	حول الرموز
٦	اللوحة اللمسية واللوحة الخلفية
٧	نظرة عامة حول جهاز التحكم عن بعد

التجهيز

١٣-٨	التوصيلات
٨	توصيلات التلفزيون
٩	توصيل التجهيزات الاختيارية
١٠	توصيلات الهوائي
١٢-١١	توصيل نظام السماعات
١١	● وصلات مكبرات الصوت
١٢	● التجميع والتوصيل إلى السماعات
١٢	ضبط قناة أو معرف جهاز الإرسال ومكبر الصوت اللاسلكي
١٢	● جهاز الإرسال
١٢	● ضبط قناة من جهاز الإرسال
١٢	● ضبط معرف لجهاز الإرسال
١٣	تحديد موضع السماعات
١٩-١٤	قبل التشغيل
١٤	معجم مصغر لوضع تدفق الصوت والصوت المحيطي
١٤	نمط الصوت
١٥	العرض على الشاشة
١٩-١٦	الإعدادات المبدئية
١٦	● تشغيل عام
١٦	● اللغة
١٧-١٦	● العرض
١٧	● صوت
١٨	● الإقفال (السيطرة الأبوية)
١٩	● أخرى

التشغيل

٢٢-١٩	تشغيل Video CD أو DVD
١٩	تشغيل Video CD و DVD
٢٢-٢٠	مميزات عامة
٢٠	● الانتقال إلى عنوان/ مجموعة أخرى
٢٠	● الانتقال إلى فصل/مسار آخر
٢٠	● الحركة البطيئة
٢٠	● عرض الصورة الثابتة وإطار بإطار
٢٠	● البحث
٢٠	● التكرار
٢١	● التكرار A-B
٢١	● البحث بالوقت
٢١	● البحث بالعلامة
٢١	● التكبير
٢٢	مميزات DVD خاصة
٢٢	● قائمة العنوان
٢٢	● قائمة القرص
٢٢	● تغيير لغة الصوت
٢٢	● تغيير قناة الصوت
٢٢	● لغة الترجمة
٢٢	أقراص DVD صوتية

٢٣	تشغيل Audio CD أو أقراص MP3/WMA
٢٣	تشغيل Audio CD وقرص MP3/WMA
٢٣	● التوقف المؤقت
٢٣	● الانتقال إلى مسار آخر
٢٣	● تكرار مسار/الكل/إيقاف التشغيل
٢٣	● البحث
٢٤	تشغيل قرص JPEG
٢٤	عرض قرص JPEG
٢٤	● عرض متحرك
٢٤	● الصورة الثابتة
٢٤	● الانتقال إلى ملف آخر
٢٤	● لتدوير الصورة
٢٥	العرض المبرمج
٢٥	تكرار المسارات المبرمجة
٢٥	مسح مسار من قائمة « Program »
٢٥	حذف محتويات القائمة المبرمجة بأكملها
٢٦	تشغيل قرص DivX
٢٧	إعداد السماعة
٢٨	معلومات إضافية
٢٨	ذاكرة آخر حالة
٢٨	حفظ الشاشة
٢٨	اختيار النظام
٢٨	التحكم بالتلفزيون
٢٩	التشغيل مع الراديو
٢٩	الإعداد المسبق لمحطات الراديو
٢٩	الاستماع إلى الراديو
٣٠	وظائف أخرى
٣٠	ضبط مؤقت النوم
٣٠	التعتيم
٣٠	كتم الصوت
٣٠	استخدام مقبس سماعة الرأس
٣٠	اختيار مصدر الإدخال
٣٠	XTS (الصوت الصحيح الممتاز)
٣٠	XTS pro

مراجع

٣١	رموز اللغة
٣١	رموز البلد
٣٣-٣٢	اكتشاف الأعطال وإصلاحها
٣٤	المواصفات

قبل الاستخدام

الأقراص القابلة للتشغيل

DVD (قرص ٨ سم / ١٢ سم)	
أقراص DVD صوتية (قرص ٨ سم / ١٢ سم)	
قرص CD فيديو (VCD) (قرص ٨ سم / ١٢ سم)	
قرص CD صوتي (قرص ٨ سم / ١٢ سم)	

بالإضافة على ذلك، هذه الوحدة يمكنها تشغيل أقراص DVD-RW و DVD+RW و SVCD و CD-R أو CD-RW المحتوية على عناوين صوتية و MP3 و WMA و JPEG أو ملفات DivX.

ملاحظات على أقراص CD المرمزة DTS

عند تشغيل أقراص CD المرمزة DTS، يمكن سماع مستوى صوتي مفرط من مخرج الستيريو التناظري. لتجنب الضرر المحتمل للنظام الصوتي، قم بخفض درجة الصوت قبل العرض مثل الأقراص، و قم بتعديل درجة الصوت بالتدريج، وحافظ على درجة الصوت بمستوى منخفض. لتستمتع بعرض DTS Digital Surround™ يجب توصيل نظام خارجي لفك تشفير قناة ٨، ٥ DTS Digital Surround™ إلى إخراج الوحدة.

مصطلحات متعلقة بالأقراص

العنوان (فقط DVD)

محتويات الفيلم الرئيسية أو محتويات الميزات المرافقة أو محتويات الميزات الإضافية أو ألبوم موسيقى. تم تعيين رقم مرجعي لكل عنوان لتتمكن من تحديد مكانه بسهولة.

الفصل (فقط DVD)

أقسام الصورة أو قطع موسيقية أصغر من العناوين. يتكون العنوان من فصل واحد أو عدة فصول. تم تعيين لكل فصل رقم الفصل الخاص به، لتتمكن من تحديد مكان الفصل الذي تريده. وفقاً لنوع القرص، قد لا يتعذر تسجيل الفصول.

المجموعة (أقراص DVD الصوتية فقط)

المحتويات الصوتية الرئيسية أو محتويات الميزات المرفقة أو محتويات الميزات الإضافية أو ألبوم موسيقى. تم تعيين رقم مرجع كل مجموعة لتتمكن من تحديد مكانها بسهولة.

المشهد (VCD)

على قرص CD الفيديو مع وظائف PBC (التحكم بالعرض)، يتم تقسيم الصور المتحركة والصور الثابتة إلى أقسام تسمى «مشاهد». كل مشهد يتم عرضه في شاشة القائمة وتعيين رقم مشهد، لتتمكن من تحديد مكان المشهد الذي تريده. يتكون المشهد مسار واحد أو عدة مسارات.

أنواع أقراص Video CD

هناك نوعان من أقراص Video CD:

أقراص Video CD المزودة بوظائف PBC (الإصدار ٢.٠)

تسمح لك وظائف PBC (التحكم بالعرض) بالتفاعل مع النظام عن طريق القوائم ووظائف البحث أو عمليات التشغيل التقليدية التي تشبه تلك المستخدمة في الكمبيوتر. علاوة على ذلك، يمكن تشغيل الصور الثابتة ذات الدقة العالية إذا تم إرفاقها في القرص.

أقراص Video CD غير المزودة بوظائف PBC (الإصدار ١.٠)

يتم تشغيلها بنفس طريقة تشغيل أقراص CD الصوتية. هذه الأقراص تسمح بعرض صور الفيديو وكذلك الصوت ولكنها غير مزودة بوظائف PBC.

ملاحظات

- بالاعتماد على شروط معدات التسجيل أو القرص CD-R/RW (أو DVD+RW، DVD-RW) نفسه بعض أقراص DVD+RW، DVD-RW لا يمكن تشغيلها على الوحدة.
- لا تضع أي ختم أو ملصق على جانبي القرص (الجانِب ذو الملصق أو جانب التسجيل).
- لا تستعمل الأقراص المضغوطة الغير منتظمة الشكل (مثل التي على شكل قلب أو الشكل المثلث). هذه الأشياء ممكن أن ينتج عنها إعطاب.

ملاحظات على أقراص DVDs وأقراص CD الفيديو

بعض عمليات العرض الخاصة بأقراص DVD وأقراص CD الفيديو ممكن أن تكون مثبتة عمداً بواسطة منتجات البرامج. عند تشغيل أقراص DVD وأقراص CD الفيديو وحسب محتويات القرص المصمم بواسطة برنامج المنتج، تكون بعض ميزات العرض للوحدة غير متاحة أو يمكن إضافة وظائف أخرى. تأكد أيضاً من الرجوع من التعليمات المرفقة مع أقراص DVD وأقراص CD الفيديو. بعض أقراص DVD مصنوعة لأغراض مهنية وقد لا تعمل على الوحدة.

الرمز المحلي لجهاز استقبال DVD و DVD/CD

جهاز استقبال DVD/CD هذا تم تصميمه وتصنيعه لعرض برنامج DVD المشفر للمنطقة «2». رمز المنطقة على ملصقات بعض أقراص DVD يشير إلى نوع المشغلات التي تستطيع تشغيل هذه الأقراص. هذه الوحدة تستطيع تشغيل أقراص DVD الملصق عليها «2» أو «ALL». إذا حاولت تشغيل أي أقراص أخرى، ستظهر الرسالة «Check Regional Code» على شاشة التلفزيون والتي تخبرك بفحص الرمز المحلي. بعض أقراص DVD التي ليس لديها ملصق رمز المنطقة قد تكون ما زالت خاضعة لقيود المنطقة و لذلك تكون غير قابلة للتشغيل.



قبل التشغيل (تتمة)

احتياطات وقائية

التعامل مع الوحدة

عند شحن الوحدة تأتي عبوة الشحن الأصلية ومواد التعبئة مناسبة لاستعمالات متعددة. لأقصى حماية، أعد تعبئة الوحدة بنفس طريقة تعبئتها من المصنع.

عند ضبط الوحدة

قد يحدث تشويش أثناء العرض بسبب الصوت والصورة الناتج عن أي تلفزيون أو فيديو أو راديو قريب. في هذه الحالة، ضع الوحدة بعيداً عن التلفزيون أو الفيديو أو الراديو أو أغلق الوحدة بعد إزالة القرص.

للحفاظ على نظافة السطح الخارجي

لا تستعمل السوائل المتطايرة، مثل المبيدات الحشرية بالقرب من الوحدة. لا تترك المنتجات المطاطية أو البلاستيكية على سطح الوحدة لفترة طويلة. لأن ذلك سيترك علامات على سطح الوحدة.

تنظيف الوحدة

تنظيف الهيكل الخارجي

استعمل قطعة قماش ناعمة وجافة. إذا كانت أسطح الوحدة متسخة للغاية، استعمل قطعة قماش مبللة قليلاً بمحلول مادة منظفة. لا تستعمل المذيبات القوية مثل الكحول أو البنزين أو الثينر وذلك لأنها ستتلف سطح الوحدة.

للحصول على صورة واضحة

جهاز استقبال DVD/CD عالي التقنية وجهاز دقيق. إذا كانت عدسات الالتقاط الضوئية وأجزاء مشغل القرص غير نظيفة أو بالية، ستكون جودة الصورة سيئة. يوصى بالفحص والصيانة دورياً بعد ١٠٠٠ ساعة من الاستخدام. (هذا يعتمد على بيئة التشغيل). لمزيد من التفاصيل، الرجاء الاتصال بأقرب موزع.

ملاحظات على الأقراص

التعامل مع الأقراص

لا تلمس جانب التشغيل من القرص. امسك القرص من حوافه بحيث لا تبقى آثار الأصابع على القرص. لا تقم بلصق أي ورقة أو شريط على القرص.



تخزين الأقراص

بعد الانتهاء من تشغيل القرص، قم بتخزينه في علبته. لا تعرض القرص إلى أشعة الشمس المباشرة أو المصادر الحرارية، أو تتركه في سيارة متوقفة ومعرضة لأشعة الشمس المباشرة، لأن ذلك سيزيد درجة الحرارة بوضع كبير في السيارة.

تنظيف الأقراص

قد تسبب آثار الأصابع والغبار على القرص ضعفاً في جودة الصورة وتشويشاً في الصوت. قبل التشغيل، نظف القرص باستخدام قطعة قماش نظيفة. امسح القرص من المركز إلى الخارج.

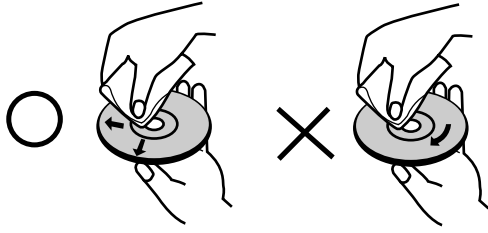

لا تستخدم مواد مذيبة قوية مثل الكحول أو البنزين أو الثينر أو المواد المتاحة على نطاق تجاري أو مواد الرش ضد الكهربياء المخصصة لاسطوانات الفيديو.

حول الرموز

حول عرض الرمز «PBC»

ربما يظهر الرمز «PBC» على شاشة التلفزيون أثناء التشغيل. هذه الإيقونة تعني أن الوظيفة الموضحة في دليل المستخدم غير متاحة على قرص الفيديو DVD المحدد.

حول استخدام رموز القرص للتعليمات

القسم الذي له عنوان به أحد الرموز التالية ينطبق فقط على القرص الذي يمثله الرمز.

- DVD-V** DVD و DVD±R/RW نهائي.
- DVD-A** أقراص DVD صوتية.
- VCD2.0** أقراص فيديو مضغوطة مع وظيفة PBC (التحكم بالعرض).
- VCD1.1** أقراص فيديو مضغوطة بدون وظيفة PBC (التحكم بالعرض).
- CD** أقراص CD صوتية
- MP3** قرص MP3
- WMA** قرص WMA
- JPEG** قرص JPEG
- DivX** قرص DivX

اللوحة الأمامية واللوحة الخلفية

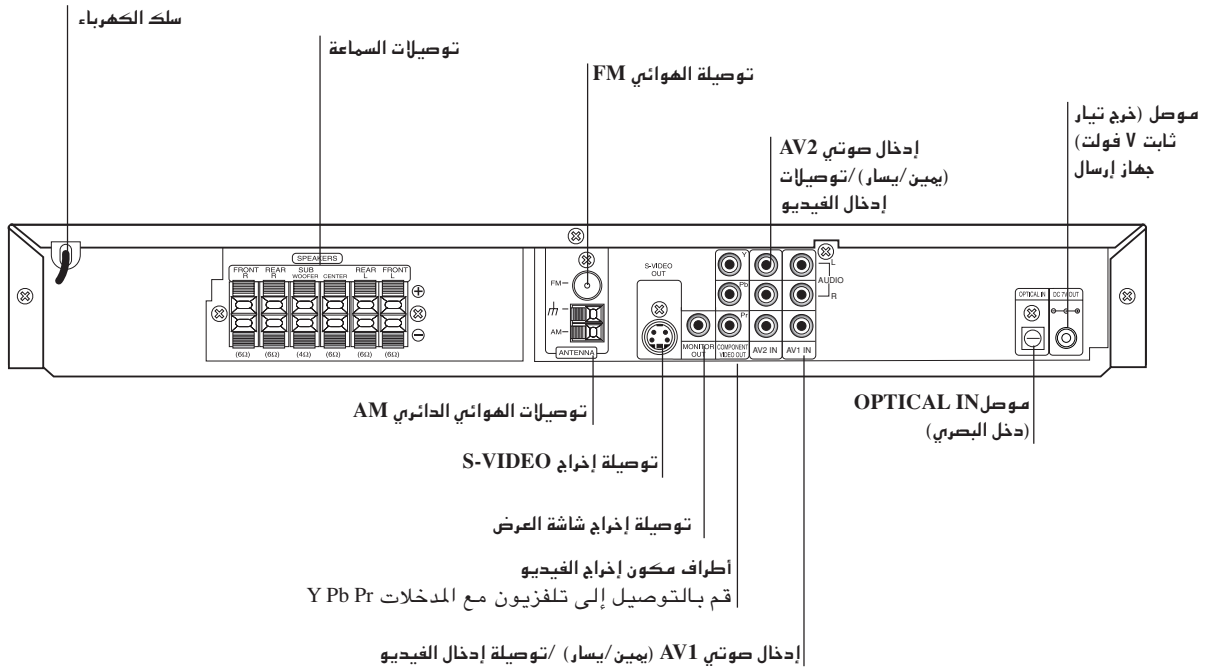
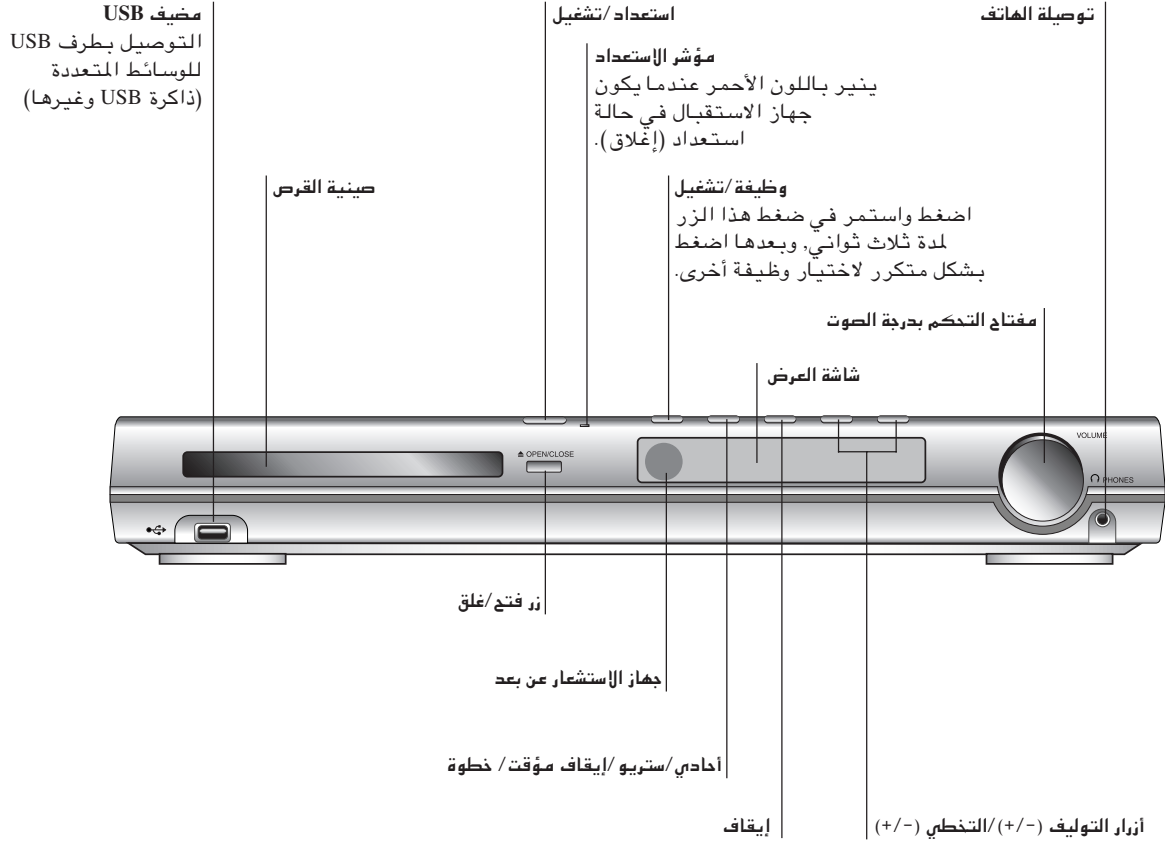

لا تلمس الدبابيس الداخلية للمقابس على اللوحة الخلفية. التفريغ الإلكتروني قد يسبب ضرراً دائماً للوحدة.

نظرة عامة حول جهاز التحكم عن بعد

- POWER**
إختر مصدر إخراج (CD/DVD) أو المنافذ.
- DVD**
إختر جهاز موافقة النظام (حزم FM وAM) الأزرار الرقمية ٩-٠
إختر الخدمة أو رقم البرنامج مباشرة أو
إختر الاختيارات المرقمة في القائمة.
- XTS pro**
للاستمتاع بصوت أكثر طبيعية وواقعية.
- XTS**
للاستمتاع بتأثير صوتي رائع.
- AUDIO**
يختار لغة الصوت (DVD) أو القناة الصوتية (CD).
- SOUND MODE**
يختار نمط الصوت.
- SETUP**
للوصل إلى قائمة الإعداد أو إزالتها.
- MENU**
للوصل إلى القائمة على قرص DVD.
- SCAN-/+ (◀▶)**
البحث نحو الأمام أو الخلف.
- SLOW-/+ (◀▶)**
عرض بطيء عكسي/ أمامي
- REVERSE SKIP (◀◀)**
بحث عكسي*/ الانتقال إلى بداية الفصل أو المسار الحالي أو الانتقال إلى الفصل أو المسار السابق.
- FORWARD SKIP (▶▶)**
بحث أمامي*/ الانتقال إلى الفصل أو المسار التالي.
- PROG.**
للوصل إلى قائمة البرنامج أو إزالتها.
- MEMO.**
أدخل تردد محطة الراديو داخل جهاز الموافقة.
- CLEAR**
يزيل رقم المسار على قائمة البرنامج أو علامة على قائمة البحث بالعلامة MARKER SEARCH قائمة.
- REPEAT**
تكرار فصل أو مسار أو عنوان أو الكل.
- REPEAT A-B**
تكرار التسلسل.

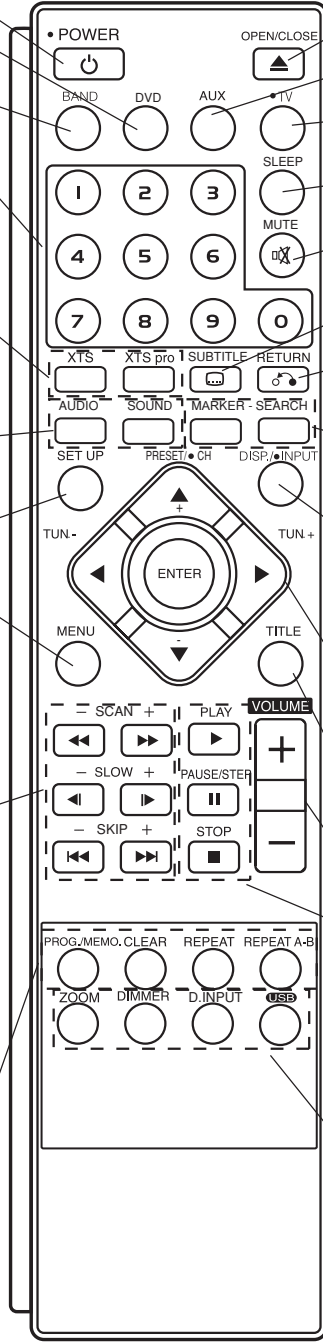

- OPEN/CLOSE (▲)**
فتح وإغلاق صينية القرص.
- AUX**
اختيار مصدر الإدخال.
- TV**
للتحكم بالتلفزيون (تلفزيون LG فقط).
- SLEEP**
ضبط إيقاف النظام ألياً. في وقت محدد.
- MUTE**
كتم صوت السماعات.
- SUBTITLE**
اختيار لغة الترجمة المعروضة (DVD).
- RETURN**
إزالة قائمة الإعداد.
- MARKER**
وضع علامة عند نقطة أثناء العرض.
- SEARCH**
عرض قائمة البحث بالعلامة MARKER SEARCH
- DISPLAY**
للوصل إلى العرض على الشاشة.
- INPUT**
اختيار مصدر تلفزيون.
- ◀▶/▲▼** (يسار/يمين/أعلى/أسفل)
اختيار أحد خيارات القائمة.
- ENTER**
لتأكيد اختيار عنصر القائمة.
- PRESET/CH(+/-) (▲/▼)**
اختيار برنامج التلفزيون أو الراديو.
- TUN-/+ (◀▶)**
للضبط على محطة الراديو المرغوب بها.
- TITLE**
عرض قائمة عناوين الأقراص إن توفرت.
- VOLUME (+/-)**
لتعديل درجة صوت السماعة ودرجة صوت التلفزيون.
- PLAY (▶)**
بدء العرض
- PAUSE/STEP (||)**
إيقاف العرض مؤقتاً.
- STOP (■)**
إيقاف العرض.
- ZOOM**
تكبير صورة DVD فيديو
- DIMMER**
اضغط لتغيير لمعان شاشة العرض على اللوحة الأمامية أثناء التشغيل.
- D.INPUT**
لتحديد مصدر إدخال رقمي.
- USB**
للمتعة بملفات الوسائط المتعددة.

تركيب بطارية جهاز التحكم عن بعد

- قم بإزالة غطاء البطارية الذي على الجزء الخلفي من جهاز التحكم عن بعد، وأدخل بطاريتين من نوع R03 (حجم AAA) + و- نسق قطبيها بطريقة صحيحة.

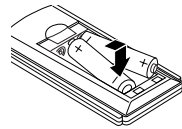

نطاق تشغيل جهاز التحكم عن بعد

قم بتوجيه جهاز التحكم عن بعد نحو جهاز الاستشعار عن بعد واضغط الأزرار.

- المسافة: حوالي ٢٣ قدم (٧ متر) من أمام جهاز الاستشعار عن بعد.
- الزاوية: حوالي ٩٠° في كل اتجاه من أمام جهاز الاستشعار عن بعد.

⚠ تنبيه

لا تخلط البطاريات القديمة مع الجديدة. لا تخلط أنواع مختلفة من البطاريات (قياسي أو قلوي، إلخ....).

التوصيلات

توصيلات التلفزيون

توصيل المسح المتوالي (ColorStream® pro)

- إذا كان جهاز التلفزيون الخاص بك عالي الوضوح أو تلفزيون باستعداد رقمي يمكنك الاستفادة من إخراج المسح المتوالي لجهاز استقبال لأعلى دقة فيديو ممكن.
- إذا كان جهاز التلفزيون الخاص بك لا يقبل تنسيق المسح المتوالي ستظهر الصورة مختلطة إذا جربت المسح المتوالي على المستقبل DVD/CD.

أوصل المقابس COMPONENT VIDEO OUT من جهاز استقبال DVD/CD إلى المقابس المناظرة لها على التلفزيون باستخدام كبل اختياري (C) Y Pb Pr.

الجانب الخلفي للتلفزيون

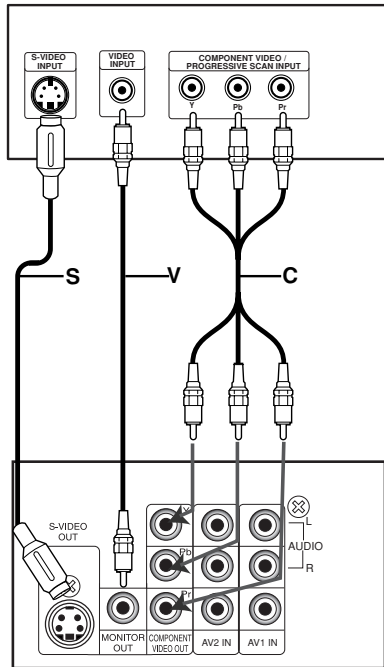

الجانب الخلفي لجهاز استقبال DVD/CD

- قم بتوصيل إحدى التوصيلات التالية، وفقاً لإمكانات المعدات الموجودة.

تلميحات

- وفقاً لنوع جهاز التلفزيون الخاص بك والمعدات الأخرى التي تحب توصيلها، هناك طرق متعددة لتوصيل جهاز استقبال DVD/CD. استخدم إحدى طرق التوصيل الموصوفة فيما يلي.
- الرجاء الرجوع لدليل التلفزيون أو الفيديو أو نظام الستريو أو أي أجهزة أخرى لأنه ضروري لعمل أفضل التوصيلات.

تنبيه

- تأكد من توصيل جهاز استقبال DVD/CD مباشرة إلى التلفزيون. اختر إدخال AV صحيح على تلفزيونك.
- لا قم بتوصيل جهاز استقبال DVD/CD إلى التلفزيون عن طريق الفيديو. فقد يتسبب ذلك في تشوش صورة DVD بواسطة نظام حماية النسخ.

توصيل S-Video

أوصل المقبس S-VIDEO OUT على جهاز استقبال DVD/CD إلى المقبس S-VIDEO IN على التلفزيون باستخدام الكبل (S) (S-Video).

توصيل الفيديو

أوصل المقبس MONITOR OUT من جهاز استقبال DVD/CD إلى المقبس VIDEO IN على التلفزيون باستخدام كبل الفيديو المجهز مع الوحدة (V).

توصيل مكون الفيديو (Color Stream®)

أوصل المقابس COMPONENT VIDEO OUT من جهاز استقبال DVD/CD إلى المقابس المناظرة لها على التلفزيون باستخدام كبل (C) Y Pb Pr.

ملاحظات

- اضبط خاصية المسح التوالي Progressive على « On » على قائمة الإعدادات، انظر صفحة ١٧.
- اضبط خاصية المسح التوالي Progressive على « Off » بواسطة إزالة أي قرص من الوحدة وإغلاق صينية القرص. سيتم عرض رسالة « no disc » على شاشة العرض. وبعدها اضغط STOP واستمر في الضغط لمدة خمس دقائق قبل ترك الزر.
- المسح المتوالي لن يعمل مع توصيلات الفيديو المتناظر (مقبس VIDEO OUT الأصفر) أو توصيلة S-VIDEO.

التوصيلات (تتمة)

توصيل التجهيزات الاختيارية

- 1 أوصل جهاز الفيديو بوصلات AV IN.
- 2 أوصل جهاز الفيديو الإضافي إلى وصلات AV2.
- 3 صل الخرج البصري لمشغل DVD (أو الجهاز الرقمي) بموصل OPTICAL IN (دخل بصري).
- 4 أوصل منفذ USB من ذاكرة USB (أو مشغل MP3 أو غيره) إلى مضيف USB على الجانب الأمامي للوحدة.

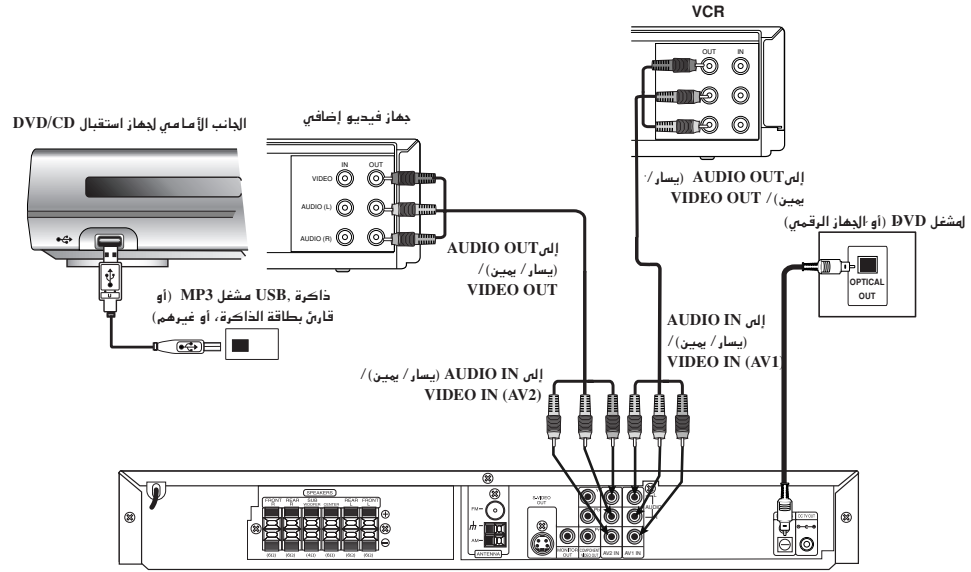

ملاحظات

- إذا كان التنسيق الصوتي للإخراج الرقمي لا يوافق إمكانيات جهاز استقبال DVD/CD الخاص بك، سيصدر جهاز الاستقبال صوتاً قوياً مشوشاً أو لا يصدر صوتاً مطلقاً.
- ملفات DivX في بطاقة الذاكرة الخاصة بك لن يتم تشغيلها.

التوصيلات (تتمة)

توصيلات الهوائي

- أوصل هوائي FM/AM المجهز مع الوحدة للاستماع للراديو.
- أوصل هوائي AM الدائري إلى وصلة هوائي AM.
- أوصل هوائي FM السلكي إلى وصلة هوائي FM.

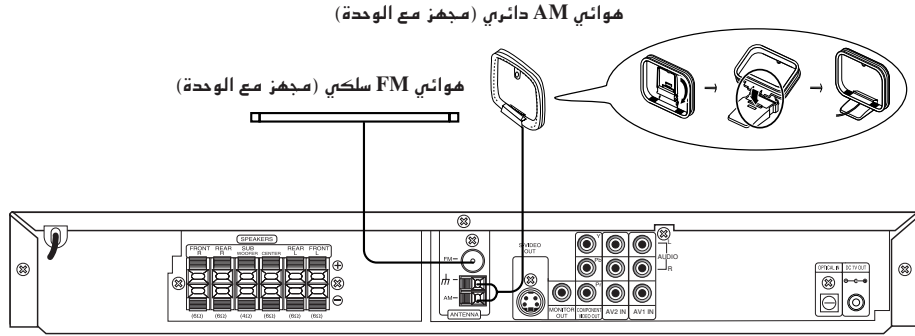

ملاحظات

- لمنع التقاط الضجيج، احتفظ بهوائي AM الدائري بعيداً عن جهاز استقبال DVD/CD وعن الأجزاء الأخرى.
- تأكد من تمديد هوائي FM السلكي تماماً.
- بعد توصيل هوائي FM السلكي، احتفظ به بوضع أفقي قدر الإمكان.

التوصيلات (تتمة)

توصيل نظام السماعات التجميع والتوصيل إلى السماعات

السماعات الأمامية والخلفية تم فصلها من حاملات السماعات. أوصل أسلاك السماعة وقم بتجميع السماعات الأمامية والخلفية من حوامل السماعات كما هو موضح.

- أوصل أسلاك السماعة إلى الأطراف المناسبة أسفل كل من السماعات الأمامية والخلفية
- بعد توصيل أسلاك السماعة إلى الأطراف المناسبة أسفل كل من السماعات الأمامية والخلفية وقم بربط السماعات الأمامية والخلفية إلى حوامل السماعات.

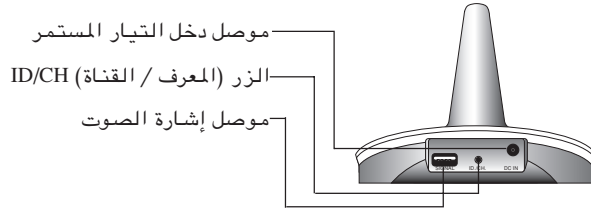

ضبط قناة من جهاز الإرسال

قد يحدث تشويش إذا كان هناك أي جهاز لاسلكي قريب مشابه لهذا الجهاز. في هذه الحالة، انتقل إلى قناة أخرى باستخدام زر ID/CHANNEL (ID./CH.) (المعرف/القناة) الموجود بجهاز الإرسال.

اضغط على زر ID/CHANNEL (ID./CH.) (المعرف/القناة) لثقل من حوالي 3 ثوانٍ.

ملاحظة

قد لا يستقبل مكبري الصوت اللاسلكيين قناة جهاز الإرسال التي تم تغييرها. في هذه الحالة قم بضبط ID (المعرف) كما هو موضح أدناه.

ضبط معرف لجهاز الإرسال

1. قم بتوصيل مكبري الصوت اللاسلكيين بأطراف توصيل مكبري الصوت للوحدة الرئيسية، وذلك باستخدام الكابل المرفق مع الموافقة بين الألوان (-/+). السالب والموجب لأطراف مكبري الصوت وتلك الخاصة بالأسلاك.
2. قم بتوصيل كابل الطاقة لكل من مكبري الصوت اللاسلكيين بمصدر التيار الكهربائي المثبت في الحائط.
3. قم بتشغيل الوحدة الرئيسية.
سوف تومض مؤشرات LED الزرقاء الخاصة بجهاز الإرسال، وستومض مؤشرات LED الزرقاء والحمراء الخاصة بمكبري الصوت اللاسلكيين على التوالي، ثم تستمر إضاءة مؤشرات LED زرقاء اللون لكل من جهاز الإرسال ومكبري الصوت اللاسلكيين عندما يعمل النظام اللاسلكي بشكل طبيعي.

إذا حدث تشويش أو قمت باستخدام مكبر صوت لاسلكي جديد، فقم بضبط معرف جهاز الإرسال.

1. اضغط على زر ID/CHANNEL (ID./CH.) (المعرف/القناة) لأكثر من حوالي 3 ثوانٍ.
سيومض مؤشر LED الأزرق.

2. قم بإيقاف تشغيل مكبر الصوت ثم أعد تشغيله بعد ذلك.

ملاحظة

إذا لم يكن هناك أية إشارة صوتية لمدة تزيد عن 10 دقائق، فسوف تنتقل الوحدة وجهاز الإرسال تلقائياً إلى وضع توفير الطاقة. سوف يتحول كل من المؤشرين LED في وضع توفير الطاقة إلى اللون الأحمر. وسوف يتحوّل المؤشران إلى الأزرق عند عودة أية إشارة صوتية.

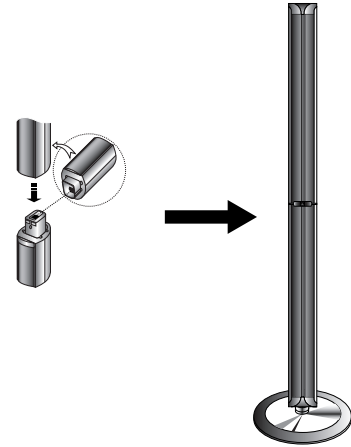

ملاحظة

- لا يمكنك فصل مكبر الصوت من الحامل بعد تجميع مكبرات الصوت الأمامية والخلفية.

ضبط قناة أو معرف جهاز الإرسال ومكبر الصوت اللاسلكي

ملاحظة

قد يحدث تشويش إذا كان هناك أي جهاز قريب يُصدر موجة كهرومغناطيسية قوية.
(مثال: قرن المايكروويف)

جهاز الإرسال

مصباح المؤشر
لعرض حالة التشغيل.

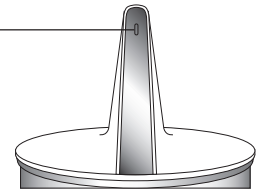

التوصيلات (تتمة)

تحديد موضع السماعات

في الوضع العادي، تستعمل ٦ سماعات (٢ سماعة أمامية، سماعة مركزية، ٢ سماعة خلفية ومكبر الصوت الفرعي). إذا أردت تشغيل الصوت بجودة عالية أو بنظام DTS الرقمي أو بنظام دولبي المحيطي الرقمي (Dolby Digital) يجب توصيل مكبر الصوت الفرعي.

- **السماعات الأمامية**
وفقاً لمكان استماعك اضبط موضع السماعات في مسافة متساوية. وعند موقع السمع ضع فاصلاً بين السماعات يصل إلى ٤٥ درجة.
- **السماعة المركزية**
السماعات المركزية والسماعات الأمامية تكون بنفس الارتفاع. ولكن يتم وضعهما في العادة فوق التلفزيون أو تحته.
- **السماعات الخلفية**
ضع السماعة اليسرى واليمنى خلف منطقة الاستماع. هذه السماعات تعيد إنشاء حركة الصوت والمناخ اللازم للتشغيل المحيطي. للحصول على أفضل النتائج، لا تقم بتركيب السماعات الخلفية بعيدة جداً خلف موقع الاستماع وقم بتركيبها في نفس مستوى أذن المستمع أو أعلى منها. ومن الأفضل دائماً توجيه السماعات الخلفية باتجاه الجدار أو السقف لتوزيع أبعد للصوت. بالنسبة للغرفة الأصغر حجماً، وإن كان الحضور بالقرب من الجدار الخلفي، ضع السماعات الخلفية الواحدة مقابل الأخرى، وضع السماعات الخلفية أعلى بمقدار ٦٠-٩٠ سم من أذان المستمع.
- **مكبر الصوت الفرعي**
هذا يمكن وضعه في أي موقع أمامي.

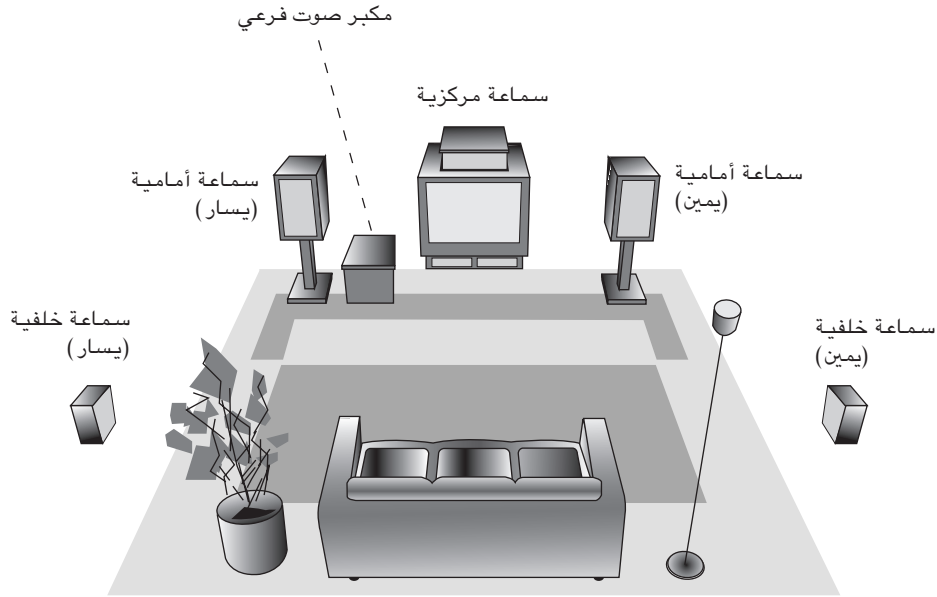

مثال لموضع السماعات

حول القلب الحديدي (اختياري)

تأكد من تركيب القلب الحديدي بكابلات السماعات (للتوصيل بهذه الوحدة). فالقلب الحديدي هذا يؤدي إلى تقليل الضوضاء.

كيفية تركيب القلب الحديدي

1. اضغط سداة [a] القلب الحديدي لفتحه.
2. لف الكبل مرة واحدة على القلب الحديدي (سماعة مكبر الصوت فقط).
3. أغلق القلب الحديدي إلى أن يصدر صوت طقطقة.

ملاحظة:

- ركب القلب الحديدي بالقرب من الوحدة (راجع شكل 3 والتعليق).

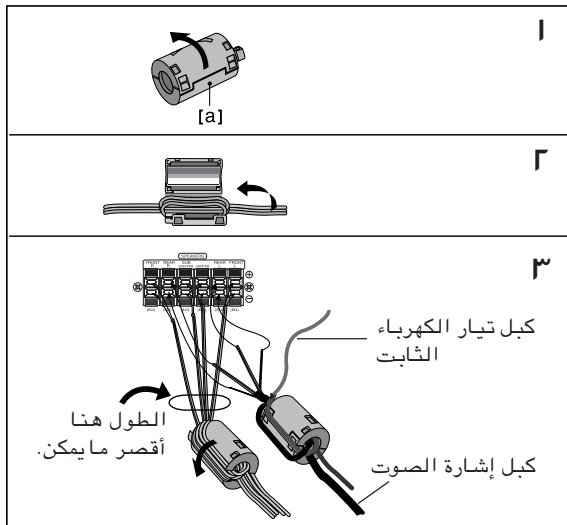

معجم مصغر لوضع تدفق الصوت والصوت

المحيطي

DTS

يسمح لك بالتمتع بقنوات منفصلة ٥,١ (أو ٦) ذات جودة رقمية عالية من مصادر برامج DTS مثل الأقراص و DVD والأقراص المضغوطة. وغيرها، والتي تحمل العلامة التجارية DTS. يوزع تأثير DTS Digital Surround الرقمي المحيطي أكثر من ٦ قنوات واضحة الصوت (يعني مطابق لصوت النسخ الأصلية) وينتج درجة وضوح غير عادية في مجال صوت حقيقي قدره ٣٦٠ درجة. المصطلح DTS هو علامة تجارية من DTS Technology، ذ.م.م. تم التصنيع بترخيص من DTS Technology ذ.م.م.

DIGITAL

يتيح تنسيق Dolby Digital المحيطي الرقمي الاستمتاع بأكثر من ٥,١ قناة من الصوت المحيطي الرقمي من مصدر برنامج Dolby Digital. إذا قمت بتشغيل أقراص DVD مع علامة «Dolby Digital» يمكنك التمتع بجودة صوت أفضل ودقة أكبر ونطاق ديناميكي محسن.

PRO LOGIC (II)

ينشئ Dolby Pro Logic II خمس قنوات إخراج كاملة النطاق الترددي من مصادر ثنائية القنوات. ويتم ذلك باستخدام برنامج فك تشفير عالي النقاء مجسم يستخرج الخصائص المساحية الخاصة بالتسجيل الأصلي دون إضافة أية أصوات جديدة أو تنويعات على درجة الصوت.

MOVIE وضع

يستخدم وضع MOVIE مع عروض التلفزيون الستيريو وكل البرامج التي تستخدم Dolby Surround. وتكون النتيجة الحصول على حقل صوت محسن الاتجاهات يقارب جودة صوت قناة ٥,١ المنفصلة.

MUSIC وضع

يستخدم وضع MUSIC مع أي تسجيلات ستريو موسيقية.

MATRIX وضع

يشبه وضع MATRIX وضع Music فيما عدا أن منطلق التقوية الاتجاهي مغلق. ويستخدم لتقوية الإشارات الأحادية جعلها تبدو أكبر. ويستخدم وضع MATRIX أيضاً في الأنظمة الآلية، حيث يحدث تذبذب من رداءة استقبال ستريو FM ويستطيع من جهة أخرى أن ينشئ إشارات محيطية من جهاز فك التشفير المنطقي. إن العلاج الأمثل لرداءة استقبال ستريو FM يكون ببساطة بتحويل الصوت إلى أحادي.

BYPASS

يتم تشغيل البرنامج مع إشارات صوتية محيطية متعددة القنوات وفقاً للطريقة التي تم التسجيل بها.

وضع الصوت CD VCD1.1 VCD2.0 DVD

يمكنك التمتع بصوت محيطي ببساطة باختيار أحد مجالات الصوت المبرمجة مسبقاً وفقاً للبرنامج الذي تريد الاستماع إليه.

عند إدخال قرص DVD

يمكنك تغيير وضع إخراج الصوت الرقمي (Digital Audio Output) بالضغط على زر AUDIO على جهاز التحكم عن بعد أثناء العرض. على الرغم من اختلاف محتويات أقراص DVD من قرص إلى آخر فإن التالي يوضح التشغيل الأساسي عند استخدام هذه الميزة.

أ) بعد اختيار القناة ٢ (على سبيل المثال «2 ENG DDD 2 CH» أو «3 ENG DDD 2 CH») بالضغط على زر AUDIO، اضغط زر SOUND مراراً.



ب) بعد اختيار القناة ٥,١ (على سبيل المثال «5 ENG DTS 5.1 CH» أو «1 ENG DDD 5.1 CH») بالضغط على زر AUDIO اضغط زر SOUND.

- سيظهر المؤشر «» فقط على شاشة التلفزيون.
- سيتم عرض مؤشر «BYPASS» فقط على شاشة العرض.

عند إدخال قرص Video CD

في كل مرة يتم فيها الضغط على زر SOUND يتم تغيير وضع صوت قرص Video CD على شاشة العرض بالترتيب التالي.

BYPASS →STUDIO →CLUB →HALL →
THEATER 1 →CHURCH →PL II MOVIE →
PL II MUSIC →PL II MTRX →BYPASS...

ملاحظة

بعد اختيار «Bypass» لوضع الصوت بالضغط على الزر SOUND اضغط الزر AUDIO. سيتم عرض يسار ويمين وستريو القناة الصوتية على شاشة التلفزيون.

عند إدخال قرص CD

في كل مرة يتم فيها الضغط على زر SOUND يتم تغيير وضع صوت القرص المضغوط على شاشة العرض بالترتيب التالي.

BYPASS →STUDIO →CLUB →HALL →
THEATER 1 →CHURCH →PL II MOVIE →
PL II MUSIC →PL II MTRX →BYPASS...

لمعلو ماتك

- يمكنك التعرف على صيغة التشفير للبرنامج بالنظر إلى العبوة الخاصة به.
- أقراص Dolby Digital ملصق عليها الشعار «Dolby Digital».
- البرامج المرمز باستخدام Dolby Surround ملصق عليها الشعار «Dolby Surround».

ملاحظة

- عند تشغيل مسارات صوت ذات بنموذج تردد ٩٦ كيلو هرتز، سوف تتحول إشارة الإخراج إلى ٤٨ كيلو هرتز (نموذج تردد).
- عند الرغبة في استخدام الميكروفون باستثناء لا يمكن استخدام خرج القناة ٥,١. حيث تعمل قناتان فقط بتأثير خرج نظام الميكروفون.

قبل التشغيل (تتمة)

العرض على الشاشة

يمكنك عرض وضع العرض العام على شاشة التلفزيون. بعض المواد يمكن تغييرها باستعمال القائمة. لاستخدام العرض على الشاشة:

1 اضغط DISPLAY أثناء العرض.

2 اضغط ▲/▼ لاختيار البند. سيتم تظليل البند الذي تم اختياره.

3 اضغط ◀/▶ لتغيير الضبط. يمكنك استخدام الأزرار الرقمية أيضاً إذا كانت مناسبة (على سبيل المثال إدخال رقم العنوان). بالنسبة لبعض الوظائف، اضغط ENTER لتنفيذ الضبط.

حالة العرض/القيود

تكرار العنوان  Title

تكرار التسلسل  A - B

استئناف التشغيل من هذه النقطة 

الإجراء ممنوع أو غير متاح 





ملاحظات

- بعض الأقراص غير مجهزة بكل الميزات المدونة في الأسفل.
- إذا لم يتم ضغط زر لمدة ١٠ ثوان، سيختفي كل ما هو معروض على الشاشة.

مثال : العرض على الشاشة أثناء تشغيل فيديو DVD

طريقة الاختيار	البند
رقم العنوان ◀/▶ أرقام ENTER	 1 / 3
رقم الفصل ◀/▶ أرقام ENTER	 1 / 12
البحث بالزمن أرقام, ENTER	 0:20:09
لغة الصوت والصوت الرقمي وضع الإخراج ◀/▶ أو AUDIO	 1 ENG DOD 3/2.1CH
لغة الترجمة ◀/▶ أو SUBTITLE	 1 ENG
الزاوية ◀/▶	 1 / 3
الصوت ◀/▶	 Bypass

مثال: العرض على الشاشة أثناء تشغيل VCD

طريقة الاختيار	البند
رقم المسار (أو وضع PBC) ◀/▶ أرقام ENTER	 1 / 3
البحث بالزمن أرقام, ENTER	 0:20:09
قناة صوتية ◀/▶ أو AUDIO	 Stereo
الصوت ◀/▶	 Bypass

مثال: العرض على الشاشة أثناء تشغيل DVD صوتي

طريقة الاختيار	البند
رقم المجموعة ◀/▶ أرقام ENTER	 1 / 2
رقم العنوان ◀/▶ أرقام ENTER	 1 / 6
البحث بالزمن عرض فقط	 0:20:09
لغة الصوت والصوت الرقمي وضع الإخراج ◀/▶ أو AUDIO	 1 ENG PPCM 3/2.1CH
لغة الترجمة عرض فقط	 OFF
صفحة (أو زاوية) ◀/▶	 1 / 21 أو  1 / 3

قبل التشغيل (تتمة)

الإعدادات المبدئية

اللغة

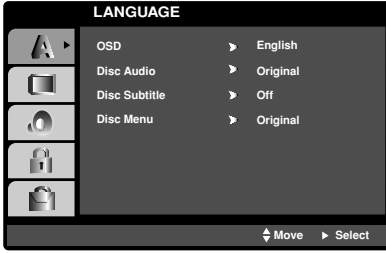

OSD (العرض على الشاشة)

اختر لغة لقائمة الإعداد والعرض على الشاشة.

DVD-V DVD-A صوت القرص / عنوان فرعي / قائمة

اختر اللغة التي تفضلها لمسار الصوت (صوت القرص) والترجمة وقائمة القرص.

Original (أصلي): تشير إلى اللغة الأصلية التي تم تسجيل القرص بها.

Other (أخرى): لاختيار لغة أخرى، اضغط الأزرار الرقمية لإدخال رقم مطابق مكون من ٤ خانوات وفقاً لقائمة رمز اللغة في صفحة ٣١. إذا قمت بإدخال رمز لغة خطأ، اضغط CLEAR على جهاز التحكم عن بعد.

العرض

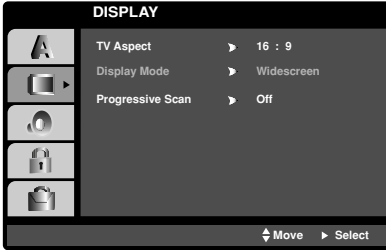

DVD-V DVD-A نسبة أبعاد التلفزيون

4:3: اختر هذا الوضع عندما يكون التلفزيون الموصل هو ٣:٤ قياسي. 16:9: اختر هذا الوضع عندما يكون التلفزيون الموصل هو ٩:١٦ واسع.

DVD-V DVD-A وضع العرض

يعمل ضبط وضع العرض فقط عندما يكون وضع نسبة أبعاد التلفزيون قد تم ضبطه على «4:3».

Letterbox: يعرض صورة عريضة مع أشرطة في الأجزاء العلوية والسفلية من الشاشة.

Panscan: يعرض صورة عريضة ألياً على كل الشاشة ويقطع الأجزاء غير الملائمة.

باستخدام قائمة الإعداد، يمكنك إجراء العديد من التعديلات على البنود مثل الصورة والصوت. يمكنك أيضاً ضبط لغة الترجمة وقائمة الإعداد، من بين الأشياء الأخرى. لمزيد من التفاصيل حول كل بند من قائمة الإعداد انظر الصفحات من ١٦ إلى ١٩.

لعرض القائمة والخروج منها:

اضغط SET UP لعرض القائمة. اضغط للمرة الثانية على SET UP سيأخذك إلى الشاشة الأولية.

للانتقال إلى المستوى التالي:

اضغط ► على جهاز التحكم عن بعد.

للعودة على المستوى السابق:

اضغط ◀ على جهاز التحكم عن بعد.

التشغيل العام

1 اضغط SET UP.

ستظهر قائمة الإعداد.

2 استخدم ▲/▼ لاختيار الخيار المطلوب وبعدها اضغط ► للانتقال إلى المستوى الثاني.

ستعرض الشاشة بالضبط الحالي للبيد المختار، وكذلك الإعدادات البديلة.

3 استخدم ▲/▼ لاختيار الخيار الثاني المرغوب به وبعدها اضغط ► للانتقال إلى المستوى الثالث.

4 استخدم ▲/▼ لاختيار الضبط المطلوب وبعدها اضغط ENTER لتأكيد اختيارك.

تتطلب بعض البنود خطوات إضافية.

5 اضغط SET UP أو PLAY للخروج من قائمة الإعداد.

قبل التشغيل (تتمة)

مسح متوالي

توفر خاصية المسح المتوالي Progressive Scan Video أعلى جودة للصور مع وميض أقل.

إذا كنت تستخدم مقابس COMPONENT VIDEO OUT لكن تم توصيل جهاز الاستقبال إلى التلفزيون القياسي (المتناظر)، اضبط المسح المتوالي على وضع إيقاف التشغيل (Off).

إذا كنت تستخدم مقابس عناصر الفيديو للتوصيل إلى التلفزيون أو شاشة العرض المتوافقين مع إشارة المسح المتوالي، اضبط المسح المتوالي على وضع التشغيل (On).

اختر «Progressive Scan» على قائمة DISPLAY ثم اضغط ▶



0, إعداد السماعة DVD-A DVD-V

اختر إعدادات السماعة، بما في ذلك توازن درجة الصوت والمسافة، أو اختبر ضبط السماعة. يظل ضبط السماعة فعالاً فقط على الإخراج التناظري متعدد القنوات. (انظر «ضبط السماعة» صفحة ٢٧).

التحكم بالمدى الديناميكي (DRC)

DVD-V DVD-A DivX

في تنسيق DVD يمكنك الاستماع إلى المسار الصوتي المبرمج بأفضل تقديم دقيق وواقعي ممكن، وهذا بفضل التقنية الصوتية الرقمية. ومع ذلك، قد ترغب في ضغط المدى الفعال للإخراج الصوتي (الفرق بين أعلى الأصوات وأهدأها). ثم، تستطيع الاستماع إلى فيلم بدرجة صوت أقل بدون فقد نقاء الصوت. اضبط DRC (التحكم بالمدى الديناميكي) على On (تشغيل) للحصول على هذا التأثير.

ملاحظات

- تعمل وظيفة DRC فقط أثناء عرض الأقراص المسجلة بنظام دولبي الرقمي (Dolby Digital).
- قد يختلف مستوى ضغط المدى الديناميكي حسب أقراص DVD.

DVD-V Vocal

اضبط Vocal على On (تشغيل) عند تشغيل DVD Karaoke متعدد القنوات. ستندمج قنوات Karaoke على القرص ضمن صوت الستيريو الطبيعي.

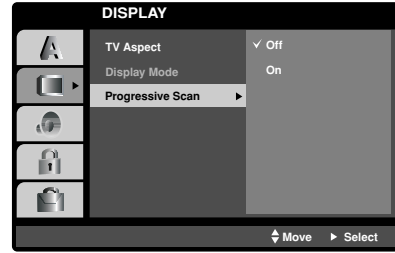

اختر «On» باستخدام الأزرار ▲/▼.

اضغط ENTER لتأكيد اختيارك.

ستظهر قائمة التأكيد.

عند ظهور قائمة التأكيد على شاشتك سيتم تظليل Cancel كخيار افتراضي. استخدم الأزرار ◀/▶ لتظليل Enter.

سيؤدي الضغط على Enter إلى ضبط جهاز الاستقبال DVD/CD على وضع المسح المتوالي.

ملاحظة

- لن يتم عرض المسح المتوالي في قائمة الإعداد عندما يكون مفتاح VIDEO OUT SELECTOR قد تم ضبطه على وضع SCART.

تنبيه

حالما يتم إدخال ضبط المسح المتوالي، سيتم رؤية صورة على التلفزيون أو شاشة العرض المتوافقة مع المسح المتوالي. إذا قمت بضبط المسح المتوالي على وضع التشغيل (On) بطريق الخطأ، يجب إعادة تشغيل الوحدة.

١) أزل أي قرص من الوحدة وأغلق صينية القرص. أنظر «NO DISC» سيتم عرضها على شاشة العرض.

٢) اضغط واستمر في ضغط STOP (■) لخمس ثواني ثم اتركه. سيتم استعادة إخراج الفيديو إلى الضبط القياسي، وستصبح الصورة مرئية مرة أخرى على التلفزيون التناظري التقليدي أو على شاشة العرض.

قبل التشغيل (تتمة)

الإقفال (سيطرة أبوية)

كلمة المرور (رمز الحماية)

يمكنك إدخال أو تغيير كلمة المرور.

- 1 اختر كلمة المرور على قائمة LOCK ثم اضغط ▶.
- 2 اتبع الخطوة رقم ٢ كما موضح على اليمين (التصنيف). سيتم تظليل «Change» أو «New».
- 3 أدخل الرمز الجديد المكون من ٤ أرقام، ثم اضغط ENTER.
- 4 أدخل الرمز مرة أخرى للتأكد.
- 5 اضغط SET UP للخروج من القائمة.

في حال نسيان رمز الحماية الخاص بك

إذا نسيت رمز الحماية الخاص بك، يمكنك مسحه باستخدام الخطوات التالية:

- 1 أدخل الرقم المكون من ٦ أرقام «210499» على قائمة الإعدادات وسيتم مسح رمز الحماية.
- 2 أدخل الرمز الجديد كما هو موضح أعلاه.

ملاحظة

عندما تظهر «INPUT PASSWD ■■■■» على شاشة التلفزيون، اضغط STOP (■) وبعدها اضغط SET UP للانتقال إلى قائمة الإعدادات.

رمز البلد DVD-V

أدخل رمز البلد/المنطقة التي تم استخدامها لمقاييسها لتصنيف قرص فيديو DVD طبقاً للقائمة الموجودة في فصل المرجع.

1 اختر «Country Code» على قائمة LOCK ثم اضغط ▶.

2 اتبع الخطوة رقم 2 كما هو موضح على اليمين (التصنيف).

3 اختر الحرف الأول باستخدام الأزرار ▲/▼.

4 قم بتحريك المؤشر باستخدام الزر ▶ واختر الحرف الثاني باستخدام الأزرار ▲/▼.

5 اضغط ENTER لتأكيد اختيار رمز الدولة.

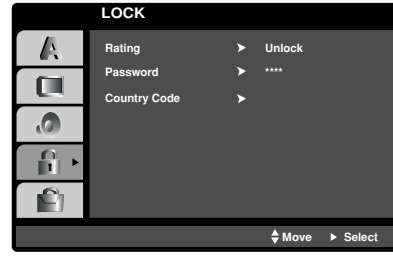

التصنيف DVD-V

تحتوي بعض الأفلام على مشاهد ربما تكون غير مناسبة للأطفال ليشاهدونها. الكثير من هذه الأقراص تحتوي معلومات السيطرة الأبوية التي تستخدم للقرص كاملاً أو لمشاهد معينة على القرص. الأفلام والمشاهد تم تقييمها من ١ إلى ٨ حسب البلد. بعض الأقراص تعرض مشاهد أكثر ملاءمة كيدل.

إن ميزات السيطرة الأبوية تسمح لك بإقفال المدخل إلى المشاهد التي تحت التقييم الذي أدخلته، ونتيجة لذلك يمنع أولادك من القدرة على مشاهدة مادة تعتقد أنت إنها غير مناسبة.

1 اختر التصنيف «Rating» القائمة LOCK ثم اضغط ▶.

2 للوصول إلى ميزات التصنيف وكلمة المرور ورمز الدولة، يجب إدخال رمز الحماية المكون من ٤ أرقام قمت بتكوينها.

إذا لم تقم بإدخال رمز الحماية بعد، فيطلب منك إدخالها.

أدخل الرمز المكون من ٤ أرقام واضغط ENTER. أدخل الرمز مرة أخرى واضغط ENTER للتأكيد. في حالة حصول خطأ قبل ضغط ENTER، اضغط CLEAR.

3 اختر تصنيفاً من ١ إلى ٨ باستخدام الأزرار ▲/▼.

التصنيف ١-٨: التصنيف رقم واحد (١) هو الأكثر تقييداً والتصنيف رقم ثمانية (٨) الأقل تقييداً.

Unlock (إلغاء التاممين)

إذا اخترت عدم الإقفال، تصبح السيطرة الأبوية غير فعالة وسيعمل القرص بالكامل.

ملاحظة

إذا وضعت التصنيف لجهاز استقبال DVD/CD ستعمل كل المشاهد التي لها نفس التقييم أو أقل. المشاهد الأعلى تصنيفاً لن تعمل ما لم يتوفر مشهد بديل على القرص. البديل يجب أن يكون بنفس التصنيف أو أقل. إذا لم يوجد بديل مناسب، سيتوقف عرض القرص. يجب عليك إدخال كلمة مرور من ٤ أرقام أو تغيير مستوى التصنيف بالترتيب لتشغيل القرص.

5 اضغط ENTER لتأكيد اختيار التصنيف، ثم اضغط SET UP للخروج من القائمة.

قبل التشغيل (تتمة)

أخرى

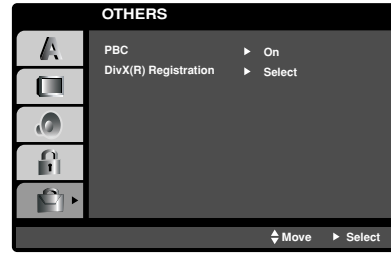

VCD PBC

ضبط التحكم بالعرض (PBC) على التشغيل (On) أو إيقاف التشغيل (Off).

On (تشغيل): أقراص Video CD مع وظيفة PBC.
Off (إيقاف التشغيل): أقراص Video CD مع وظيفة PBC تعمل بنفس طريقة عمل أقراص CD الصوتية.

DivX DivX(R) تسجيل

يمكنك إظهار رمز التسجيل DivX DRM (Digital Right Management) الخاص بوحدة فقط.

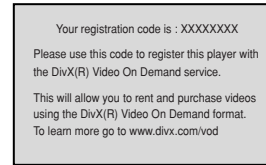

يستخدم رمز التسجيل لخاصية VOD (الفيديو عند الطلب).
يمكنك شراء ملف فيديو مشفر أو تأجيره.

ملاحظات

إذا قمت بتأجير ملف DivX VOD فسيكون به خيارات متعددة لحدود العرض كما موضح أدناه.

• عرض الرقم الذي يمكنك من مشاهدة الملف.

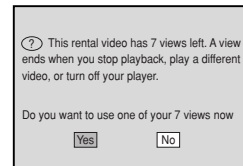

• فترة التأجير المنتهية.

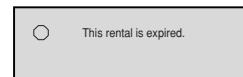

• عرض خطأ التصريح.

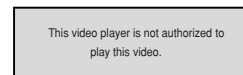

تشغيل DVD أو Video CD

تشغيل DVD و Video CD

إعداد العرض DVD VCD2.0 VCD1.1

- قم بتشغيل التلفزيون واختر مصدر إدخال الفيديو الموصول إلى جهاز استقبال DVD/CD.
- نظام الصوت: قم بتشغيل نظام الصوت واختر مصدر إدخال موصول إلى جهاز استقبال DVD/CD.

اضغط فتح/إغلاق (▲) OPEN/CLOSE لفتح صينية القرص.

قم بتحميل القرص المختار على الصينية، مع وضع الملصق نحو الأعلى. عند إدخال قرص DVD ثنائي الجانب، تأكد من إن جانب التشغيل يتجه للأسفل.

اضغط فتح/إغلاق (▲) OPEN/CLOSE لتفلق الصينية. تظهر رسالة READING على شاشة التلفزيون، ويبدأ العرض ألياً. إذا لم يبدأ العرض، اضغط تشغيل PLAY. في بعض الحالات، ربما تظهر قائمة القرص كبدليل.

إذا تم عرض شاشة القائمة

يمكن عرض شاشة القائمة أولاً بعد تحميل DVD أو Video CD المحتوي على القائمة.

DVD-V

استخدم الأزرار ▲/▼/▶/◀ لاختيار العنوان أو الفصل الذي تريد عرضه، ثم اضغط ENTER لتبدأ. اضغط TITLE أو DVD MENU للعودة إلى شاشة القائمة.

DVD-A

استخدم الأزرار ▲/▼/▶/◀ لتحديد الخيار الذي تريده، ثم اضغط ENTER لعرض الخيار.

VCD2.0

- استخدم أزرار الأرقام لاختيار المسار الذي تريد عرضه. اضغط RETURN للعودة إلى شاشة القائمة.
- قد يختلف ضبط القائمة وإجراءات التشغيل لاستخدام القائمة وذلك وفقاً للقرص المستخدم.
- اتبع التعليمات على كل شاشة قائمة.
- يمكنك أيضاً ضبط إعداد PBC على إيقاف التشغيل (Off) تحت الإعداد.

ملاحظات

- إذا تم ضبط السيطرة الأبوية ولم يكن القرص داخل نطاق التصنيف (غير مسموح به)، يجب إدخال الرمز المكون من 4 أرقام و/أو يجب أن يكون القرص مرخص (انظر «السيطرة الأبوية» في صفحة ١٨).
- أقراص DVD قد تحتوي على رمز منطقة.
- لن يعرض جهاز الاستقبال الأقراص التي تحتوي رمز منطقة يختلف عن ذلك الخاص بجهاز الاستقبال الخاص بك. رمز المنطقة لهذا الجهاز هو ٢ (إثنان).

تشغيل DVD أو Video CD (تتمة)

مميزات عامة

ملاحظة

كل العمليات الموضحة تستخدم جهاز التحكم عن بعد ما لم يقرر عكس ذلك. بعض الميزات يمكن أن تكون متاحة على قائمة الإعدادات.

الانتقال إلى عنوان / مجموعة أخرى DVD-A DVD-V

عندما يكون للقرص أكثر من عنوان واحد أو مجموعة واحدة، يمكنك الانتقال إلى عنوان آخر أو مجموعة أخرى كما يلي:

- اضغط DISP، ثم اضغط زر رقمي مناسب (٩-٠) لاختيار رقم عنوان.

الانتقال إلى فصل / مسار آخر

DivX VCD1.1 VCD2.0 DVD-A DVD-V

عندما يحتوي عنوان ما على قرص على أكثر من فصل واحد أو قرص يحتوي على أكثر من مسار واحد، يمكنك الانتقال إلى فصل/مسار آخر كما يلي:

- اضغط **▶▶** أو **◀◀** لبرهة أثناء العرض لاختيار الفصل/المسار التالي أو للعودة إلى بداية الفصل/المسار الحالي.
- اضغط **◀◀** مرتين لبرهة للعودة إلى الفصل/المسار السابق.
- للانتقال مباشرة إلى أي فصل أثناء عرض DVD اضغط DISP. ثم اضغط **▲/▼** لاختيار أيقونة الفصل/المسار. ثم أدخل رقم الفصل/المسار باستخدام الأزرار الرقمية (٩-٠).

ملاحظة

بالنسبة للأعداد المكونة من رقمين، اضغط الأزرار الرقمية (٩-٠) بتعاقب سريع.

الحركة البطيئة VCD1.1 VCD2.0 DVD-A DVD-V

اضغط **+/- SLOW** أثناء إيقاف المؤقت. سيدخل جهاز الاستقبال وضع الحركة البطيئة.

استخدم **+/- SLOW** لاختيار السرعة المطلوبة: **◀◀ ١/٨**، **◀ ١/١٦**، **▶ ١/٨**، **▶▶ ١/٤** أو **▶▶▶ ١/٢** (للأمام).

للخروج من وضع الحركة البطيئة، اضغط **PLAY**.

ملاحظة

عرض الحركة البطيئة العكسي غير قابل للتطبيق لقرص Video CD.

عرض الصورة الثابت وعرض إطار بإطار

DivX VCD1.1 VCD2.0 DVD-A DVD-V

اضغط **PAUSE/STEP** أثناء العرض. سينتقل جهاز استقبال DVD/CD إلى وضع إيقاف المؤقت.

يمكنك تقديم الصور إطار بإطار بواسطة ضغط **PAUSE/STEP** مراراً على جهاز التحكم عن بعد.

البحث VCD1.1 VCD2.0 DVD-A DVD-V

اضغط **▶▶** أو **◀◀** أثناء العرض. سينتقل جهاز استقبال DVD/CD إلى وضع البحث.

اضغط **▶▶** أو **◀◀** مراراً لاختيار السرعة المطلوبة:

▶▶▶▶ ٢X، **▶▶▶ ٤X**، **▶▶ ٨X**، **▶ ١٦**، **◀◀ ١٠٠X** (للخلف) أو **▶▶▶▶ ٢X**، **▶▶▶ ٤X**، **▶▶ ٨X**، **▶ ١٦X**، **◀◀ ١٠٠X** (للأمام).

سرعة البحث تتغير مع قرص، Video CD: **▶▶▶▶ ٢X**، **▶▶▶ ٤X**، **▶▶ ٨X**، **▶ ١٦X** (للخلف) أو **▶▶▶▶ ٢X**، **▶▶▶ ٤X**، **▶▶ ٨X**، **▶ ١٦X** (للأمام).

للخروج من وضع البحث، اضغط **PLAY**.

التكرار DivX VCD1.1 VCD2.0 DVD-A DVD-V

أقراص الفيديو DVD - تكرار فصل/عنوان / إيقاف التشغيل

لتكرار تشغيل الفصل الذي يعرض الآن، اضغط **REPEAT**. ستظهر أيقونة تكرار الفصل على شاشة التلفزيون.

لتكرار تشغيل العنوان الذي يعرض الآن، اضغط **REPEAT** مرة ثانية. ستظهر أيقونة تكرار العنوان على شاشة التلفزيون.

للخروج من وضع التكرار، اضغط **REPEAT** لمرّة ثالثة. ستظهر أيقونة إيقاف تشغيل التكرار على شاشة التلفزيون.

أقراص Video CD - تكرار مسار/الكل / إيقاف التشغيل

لتكرار تشغيل المسار الذي يعرض الآن، اضغط **REPEAT**. ستظهر أيقونة تكرار المسار على شاشة التلفزيون.

لتكرار تشغيل القرص الذي يعرض الآن، اضغط **REPEAT** مرة ثانية. ستظهر أيقونة تكرار الكل على شاشة التلفزيون.

للخروج من وضع التكرار، اضغط **REPEAT** لمرّة ثالثة. ستظهر أيقونة إيقاف تشغيل التكرار على شاشة التلفزيون.

ملاحظة

في أقراص Video CD المجهزة بوظائف التحكم بالتشغيل PBC، يجب ضبط PBC إلى إيقاف التشغيل (Off) على قائمة الإعدادات لاستخدام وظيفة التكرار. انظر صفحة ١٩.

تشغيل DVD أو Video CD (تتمة)

مميزات عامة (تتمة)

التكرار A-B VCD1.1 VCD2.0 DVD-A DVD-V

لتكرار تسلسل ضمن عنوان:

اضغط A-B عند نقطة البدء المختارة.
تظهر A- لبرهة على شاشة التلفزيون.

اضغط A-B مرة ثانية عند نقطة الانتهاء المختارة.
يظهر A-B لبرهة على شاشة التلفزيون، ويبدأ تكرار التسلسل.

لإلغاء التسلسل، اضغط A-B.

البحث بالوقت VCD1.1 VCD2.0 DVD-V

تتيح لك وظيفة البحث بالوقت بدء التشغيل من أي وقت تختاره على القرص.

اضغط DISP أثناء العرض. يظهر المعلومات على الشاشة.
يعرض صندوق البحث بالوقت (Time Search) وقت التشغيل المنقضي للقرص الحالي.

في غضون 10 ثواني، اضغط ▲/▼ لاختيار أيقونة البحث بالوقت (Time Search) من المعلومات المعروضة على الشاشة.
يظهر «-:-:-» في صندوق البحث بالوقت

في غضون 10 ثواني، استخدم أزرار الأرقام لإدخال وقت التشغيل المطلوب.
أدخل الساعات والدقائق والثواني من اليسار إلى اليمين في الصندوق.
إذا قمت بإدخال الرقم الخطأ، اضغط CLEAR لإزالة الأرقام التي أدخلتها. ثم أدخل الأرقام الصحيحة.

في غضون 10 ثواني، اضغط ENTER لتأكيد وقت البدء.
يبدأ العرض من الوقت المختار على القرص. إذا أدخلت وقتاً غير صحيح، سيستمر العرض من النقطة الحالية.

البحث بالعلامة DVD-V VCD2.0 VCD1.1

يمكنك بدء العرض من نقطة محفوظة في الذاكرة.
يمكن الحفظ حتى 9 نقاط.
لإدخال علامة، اتبع الخطوات التالية.

أثناء عرض القرص، اضغط MARKER عندما يصل العرض إلى النقطة التي تريد حفظها.
ستظهر أيقونة العلامة على شاشة التلفزيون لبرهة.

كرر الخطوة 1 لإدخال حتى 9 نقاط علامات على القرص.

استدعاء مشهد عليه علامة

أثناء عرض القرص، اضغط SEARCH.
ستظهر قائمة البحث بالعلامة على الشاشة.

في غضون 10 ثواني، اضغط ◀/▶ لاختيار رقم العلامة التي تريد استدعاءها.

اضغط ENTER

سيبدأ العرض من المشهد الذي عليه العلامة.

للإزالة قائمة البحث بالعلامة، اضغط SEARCH.

لمسح مشهد عليه علامة

أثناء عرض القرص، اضغط SEARCH.
ستظهر قائمة البحث بالعلامة على الشاشة.

اضغط ◀/▶ لاختيار رقم العلامة التي تريد حذفها.

اضغط CLEAR

سيتم حذف رقم العلامة من القائمة.

كرر الخطوات 2 و 3 لحذف أرقام علامات إضافية.

للإزالة قائمة البحث بالعلامة، اضغط SEARCH.

التكبير DVD-V DVD-A VCD2.0 VCD1.1 DivX

تتيح لك وظيفة التكبير (Zoom) تكبير صورة الفيديو والتنقل عبر الصورة المكبرة.

اضغط ZOOM أثناء العرض أو العرض الثابت لتفعيل وظيفة التكبير.
إذا ضغطت ZOOM مراراً، يزداد مستوى التكبير حتى أربع مرات.
100% حجم ← 400% حجم ← 800% حجم
1600% حجم ← 100% حجم

استخدم الأزرار ▲▼▶◀ للتنقل عبر الصورة المكبرة.

ملاحظة

قد لا تعمل وظيفة التكبير مع بعض أقراص DVDs.

تشغيل DVD أو Video CD (تتمة)

يحتوي قرص DVD Audio التقليدي على سعة بيانات أكثر من سبع أضعاف القرص المضغوط. هذه المساحة الإضافية تستغل للموسيقى وأيضاً جودة صوت عالي الدقة متعدد القنوات الذي هو أقرب للتسجيل الأصلي للفنان أو للحصول على تسجيلات أطول. الكثير من أقراص DVD Audio تحوي على خاصية النص على الشاشة، مثل السير الذاتية للفنانين أو قوائم العرض أو كلمات الأغاني. بعض أقراص DVD Audio تتضمن ألبومات للصور أو مقاطع فيديو.

ملاحظات

للتمتع بأقصى جودة صوت وتأثير محيطي من قرص DVD Audio، يجب استخدام إخراج القناة ٥,١ الصوتي التناظري (مقابس 5.1CH AUDIO OUT على جهاز استقبال DVD/CD) إذا استخدمت الإخراج الرقمي DIGITAL OUT (بصري أو متحد المحور) لتوصيلات الصوت، سوف يكون الصوت مشابهاً لجودة صوت القرص المضغوط حتى وإن كنت تقوم بتشغيل قرص.

الانتقال إلى مجموعة أخرى 1/2

بعض أقراص DVD Audio تقسم محتوياتها إلى مجموعات مختلفة. يمكنك جهاز الاستقبال من الوصول بسرعة إلى مختلف المجموعات أثناء العرض عن طريق العرض على الشاشة.

١. اضغط DISP أثناء العرض في وضع التوقف.

٢. اضغط ▲/▼ لاختيار أيقونة المجموعة.

٣. اضغط ◀/▶ أو الأزرار الرقمية (٠-٩) لاختيار رقم المجموعة.

ملاحظة:

بعض الأحيان يقوم مؤلف القرص بإنشاء محتويات مخفية تكون متاحة عند إدخال كلمة المرور. إذا ظهرت أيقونة القفل على شاشة التلفزيون، أدخل كلمة المرور (في بعض الأحيان تجدها على غلاف القرص أو على موقع الإنترنت). لا يتحكم جهاز الاستقبال في كلمة المرور - فهي إحدى وظائف القرص.

نظراً لاختلاف محتويات أقراص DVD Audio، بعض خيارات العرض على الشاشة ربما تكون غير متاحة على القرص الذي تشغله.

الانتقال إلى مجموعة أخرى 1/21

نظراً لأن أقراص DVD Audio تستطيع الاحتفاظ بالكثير من المعلومات، هناك طرق مختلفة لرؤية ما متوفر على القرص.

١. اضغط DISP أثناء العرض.

٢. اضغط ▲/▼ لاختيار أيقونة الصفحة.

٣. اضغط ◀/▶ لاختيار رقم الصفحة.

ما يظهر على الشاشة سيختلف من قرص لآخر لأن المعلومات المتوفرة تعتمد على الطريقة التي تم بها إنشاء القرص.

ملاحظة:

نظراً لاختلاف محتويات أقراص DVD Audio بعض خيارات العرض على الشاشة ربما تكون غير متاحة على القرص الذي تشغله.

مميزات DVD خاصة DVD-A DVD-V

فحص محتويات أقراص فيديو DVD: القوائم

قد تحتوي أقراص DVDs على قوائم تسمح لك بالوصول للمميزات الخاصة. لاستخدام قائمة الفرص اضغط MENU. ثم اضغط زر الرقم المناسب لاختيار خيار. أو استخدم الأزرار ▲/▼/▶/◀ لتظليل الاختيار. ثم اضغط ENTER.

قائمة العنوان DVD-A DVD-V

اضغط TITLE

إذا كان العنوان الحالي يحتوي على قائمة، ستظهر القائمة على الشاشة. وإلا ربما تظهر قائمة القرص.

يمكن أن تسرد القائمة زوايا الكاميرا ولغة الحديث وخيارات لغة ترجمة الأقسام وفصول العنوان.

قائمة القرص DVD-A DVD-V

اضغط MENU

يتم عرض قائمة القرص.

تغيير لغة الصوت DVD-A DVD-V DivX

اضغط AUDIO مراراً أثناء العرض لتسمع لغة صوت مختلفة أو مسار صوتي مختلف.

تغيير قناة الصوت VCD1.1 VCD2.0

اضغط AUDIO مراراً أثناء العرض لتسمع قناة صوت مختلفة (LEFT أو RIGHT، STER.)

ملاحظة

إذا ظهرت «🔒» يعني أن الميزة غير متاحة على القرص.

لغة الترجمة DVD-V DivX

اضغط S-TITLE مراراً أثناء العرض لترى لغات مختلفة للترجمة.

ملاحظات

- ملف الترجمة للملف DivX يعرض فقط srt و smi و sub.
- إذا لم تكن هناك معلومات أو هناك رمز منطقة لا يمكن قراءته في ملف DivX ستظهر «1/1».

أقراص DVD الصوتية

DVD الصوتية هي صيغة أقراص جديدة مبنية على أساس النجاح الذي حققه DVD لتقديم الصوت العالي الجودة، غير المضغوط، ومتعدد القنوات لتجربة جديدة في جودة الصوت. قرص DVD الصوتية يمكن التعرف عليه بواسطة شعار DVD Audio على غلاف القرص أو على القرص نفسه.

DVD الصوتية يستطيع أن يمنح صوت ستريو أعلى جودة أكثر من الأقراص المضغوطة الصوتية مع معدل ترميز أكثر من ١٩٢ كيلو هرتز (مقارنة بالرقم ٤٤,١ كيلو هرتز للأقراص المضغوطة). صوت DVD Audio الرقمي يمكن إرساله مع أكثر من ٢٤ بت من البيانات (مقارنة بالرقم ١٦ بت للأقراص المضغوطة القياسية).

تشغيل Audio CD أو أقراص MP3/WMA

تشغيل Audio CD وقرص MP3/WMA

CD MP3 WMA

تكرار مسار/الكل / إيقاف التشغيل

- يمكنك تشغيل عنوان/فصل/الكل/مسار على القرص.
- 1 اضغط REPEAT عند تشغيل القرص. ستظهر أيقونة التكرار.
 - 2 اضغط REPEAT لاختيار وضع التكرار المرغوب.
 - TRACK (مسار): يكرر المسار الحالي
 - ALL (الكل): يكرر كل المسارات على القرص.
 - Off (إيقاف التشغيل): لا يعمل بصفة متكررة.

CD MP3 WMA البحث

- 1 اضغط << أو >> أثناء العرض.
- 2 سينتقل جهاز استقبال DVD/CD فوراً إلى وضع البحث.
- 3 للخروج من وضع البحث، اضغط PLAY.

يستطيع جهاز استقبال DVD/CD تشغيل تسجيلات MP3/WMA على أقراص CD-ROM أو CD-R أو CD-RW.

Audio CD

بمجرد إدخال قرص مضغوط صوتي تظهر قائمة على شاشة التلفزيون. اضغط ▲/▼ لاختيار مسار ثم اضغط PLAY أو ENTER وسيبدأ العرض.

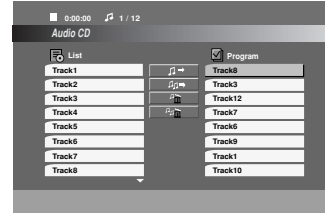

MP3 / WMA

- 1 اضغط ▲/▼ لاختيار مجلد، ثم اضغط ENTER لترى محتويات المجلد.
- 2 اضغط ▲/▼ لاختيار مسار ثم اضغط PLAY أو ENTER وسيبدأ العرض.

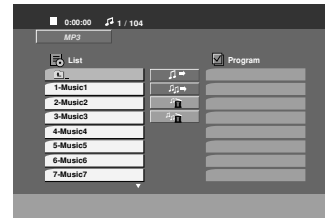

ملاحظات

- إذا كنت في قائمة ملفات على قائمة MP3/WMA وأردت العودة إلى قائمة Folder (مجلد)، استخدم ▲/▼ للتظليل ثم اضغط ENTER.
- اضغط MENU (قائمة) للانتقال إلى الصفحة التالية.
- يمكنك التبديل بين قائمة MP3/WMA وقائمة JPEG على القرص الذي يحتوي على ملف MP3/WMA وملف JPEG. اضغط TITLE (عنوان) مع تظليل كلمة MP3/WMA أو JPEG في أعلى القائمة. ثم استعمل </> لاختيار MP3/WMA أو JPEG ثم اضغط ENTER.

الإيقاف المؤقت

- 1 اضغط PAUSE/STEP أثناء العرض.
- 2 للعودة إلى العرض، اضغط PLAY أو اضغط PAUSE/STEP مرة أخرى.

الانتقال إلى مسار آخر

- اضغط <<< أو >>> لبرهة أثناء العرض للانتقال إلى المسار التالي أو للعودة إلى بداية المسار الحالي.
- اضغط <<<< مرتين لبرهة للعودة إلى المسار السابق.
- في حالة استخدام أقراص الصوت المضغوطة، أدخل رقم المسار باستخدام الأزرار الرقمية (0-9) أثناء العرض.

توافق قرص MP3 / WMA مع هذا المشغل محدود كما يلي:

- تردد رمزي: ضمن نطاق ٢٢-٤٨ كيلو هرتز (MP3)، ضمن نطاق ٢٤-٤٨ كيلو هرتز (WMA)
- معدل الإرسال: ضمن نطاق ٨-٢٢ كيلو بت في الثانية (MP3)، ٢٢-١٩٢ كيلو بت في الثانية (WMA).
- لا يستطيع جهاز استقبال DVD/CD قراءة ملف MP3/WMA امتداد مختلف عن «.mp3» / «.wma».
- يجب أن يكون تنسيق CD-R الطبيعي ISO 9660.
- إذا قمت بتسجيل ملفات MP3 / WMA باستخدام برنامج لا يستطيع إنشاء نظام ملفات (على سبيل المثال Direct-CD) فمن غير الممكن عرض ملفات MP3 / WMA. وبالتالي نوصي باستخدام برنامج «Easy-CD Creator» الذي ينشئ نظام ملفات ISO 9660.

- يجب أن لا تزيد أسماء الملفات عن ٨ أحرف كحد أقصى ويجب أن تحتوي على الامتداد mp3 أو wma.
- يجب ألا تحتوي الملفات على أحرف خاصة مثل <> I * / ? / الخ.
- يجب أن يكون عدد الملفات الموجودة أقل من ٩٩٩.

يحتاج جهاز استقبال DVD/CD إلى أن تفي الأقراص والتسجيلات بمعايير فنية معينة لتحقيق أفضل جودة تشغيل ممكنة. أقراص DVD المسجلة مسبقاً سيتم ضبطه آلياً حسب المعايير القياسية. توجد أنواع مختلفة من تنسيقات الأقراص التي يمكن تسجيلها (بما في ذلك أقراص CD-R التي تحتوي على ملفات MP3 أو WMA) ويتطلب ذلك وجود بعض الشروط الموجودة مسبقاً (انظر أعلاه) لضمان عرض متوافق.

يجب على العملاء أيضاً أن يلاحظوا وجود ترخيص لتحميل ملفات MP3 / WMA والموسيقى من على شبكة الإنترنت. وليس لشركتنا الحق في ضمان مثل هذا الترخيص. يجب أن يتم طلب الترخيص دائماً من مالك حقوق النشر.

تشغيل قرص JPEG

عرض قرص JPEG JPEG

يمكن لهذه الوحدة تشغيل أقراص بها ملفات JPEG. قبل تشغيل تسجيلات JPEG، اقرأ الملاحظات حول تسجيلات JPEG على اليسار.

ادخل القرص وأغلق الصينية.

ستظهر قائمة JPEG على شاشة التلفزيون.

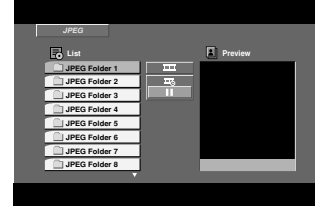

اضغط ▲/▼ لإختيار مجلد، واضغط ENTER.

ستظهر قائمة الملفات في المجلد.

إذا كنت في قائمة الملف وأردت الرجوع إلى قائمة المجلد السابق، استخدم الأزرار ▲/▼ على جهاز التحكم عن بعد للتظليل واضغط ENTER.

إذا أردت عرض ملف معين، اضغط ▲/▼ لتمييز الملف واضغط

ENTER أو PLAY.

أثناء عرض ملف، يمكنك ضغط STOP للانتقال إلى القائمة السابقة (قائمة JPEG).

تلميحات

- توجد أربع خيارات لسرعة الشرائح: < (بطيء)، << (عادي)، >>> (سريع) و II (إيقاف). استخدم ▲/▼/▶/◀ لتظليل السرعة. ثم استخدم ▲/▶/◀/▼ لتحديد الخيار الذي تريد استخدامه واضغط ENTER.
- إذا قمت بضبط خيار السرعة على إيقاف التشغيل (Off)، تكون الشريحة غير فعالة.

عرض الشرائح JPEG

استخدم ▲/▼/▶/◀ لتظليل عرض الشرائح (Slide Show) ثم اضغط ENTER.

الصور الثابتة JPEG

- اضغط PAUSE/STEP أثناء عرض الشرائح. سينتقل جهاز استقبال DVD/CD الآن إلى وضع إيقاف المؤقت PAUSE.
- للعودة إلى عرض الشرائح، اضغط PLAY أو اضغط PAUSE/STEP مرة أخرى.

الانتقال إلى ملف آخر JPEG

اضغط SKIP (▶▶ أو ◀◀) لمرة واحدة أثناء عرض الصورة للتقدم إلى الملف التالي أو السابق.

لتدوير صورة JPEG

اضغط ◀/▶ أثناء عرض الصورة لتدوير الصورة باتجاه عقارب الساعة أو عكس عقارب الساعة.

توافق قرص JPEG مع هذا المشغل محدود كما يلي:

- وفقاً لحجم ملفات JPEG وعددها، يمكن أن يستغرق جهاز استقبال DVD/CD وقتاً طويلاً لقراءة محتويات القرص. وإذا لم تر عرضاً على الشاشة لعدة دقائق، قد تكون بعض الملفات كبيرة جداً - قم بتقليل درجة دقة ملفات JPEG إلى أقل من ٢٠٤٨ x ٢٧٦٠ بيكسل وجهاز قرصاً آخر.
- يجب أن لا يتجاوز إجمالي الملفات والمجلدات على القرص ٩٩٩ ملف.
- قد تكون بعض الأقراص غير متوافقة بسبب وجود تنسيق تسجيل مختلف أو بسبب ظرف خاص بالقرص.
- تأكد أن كافة الملفات المطلوبة لها امتداد «.jpg» عند نسخها إلى القرص.
- إذا كان امتداد الملفات «.jpe» أو «.jpeg»، الرجاء إعادة تسميتها إلى امتداد الملف «.jpg».
- لن يتمكن جهاز استقبال DVD/CD من قراءة أسماء الملفات التي لها امتداد مختلف عن الامتداد «.jpg». وبرغم ذلك سيتم عرض الملفات على إنها ملفات صور JPEG في مستكشف Windows.

وظيفة البرنامج تمكنك من تخزين مساراتك المفضلة من أي قرص في ذاكرة جهاز الاستقبال. يمكن أن يحتوي البرنامج على ٣٠٠ مسار .

تكرار المسارات المبرمجة

١. اضغط REPEAT عند تشغيل قرص. ستظهر أيقونة التكرار.
٢. اضغط REPEAT لاختيار وضع التكرار المطلوب.
 - TRACK (مسار): يكرر المسار الحالي
 - ALL (الكل): يكرر كل المسارات على القائمة المبرمجة.
 - Off (إيقاف التشغيل): لا يعمل بصفة متكررة

أدخل القرص.

قرص Audio CD و أقراص MP3/WMA:

ستظهر قائمة Audio CD أو MP3/WMA كما يلي.

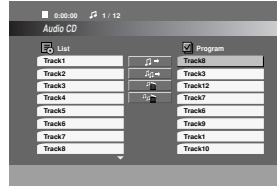

قائمة Audio CD

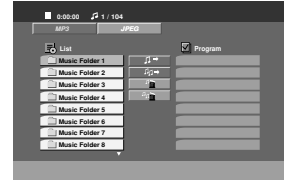

قائمة MP3/WMA

مسح مسار من قائمة «Program»

١. استخدم ▼▲ لاختيار المسار الذي ترغب بحذفه من القائمة المبرمجة.

٢. اضغط CLEAR. أو اختر أيقونة «Delete» ثم اضغط ENTER لوضع المسار المختار على قائمة البرنامج. كرر الخطوات لحذف مسارات إضافية على القائمة.

حذف محتويات القائمة المبرمجة بأكملها

- استخدم ▼▲ لاختيار «Del all» ثم اضغط ENTER.

ملاحظات

يتم مسح كل البرامج عند إزالة القرص.

١. اختر مساراً على القائمة «List»، واضغط PROGRAM أو اختر أيقونة «Add» ثم اضغط ENTER لوضع المسار المختار على قائمة «Program».
٢. قم بتكرار وضع المسارات الإضافية على القائمة.

ملاحظات

يمكنك إضافة كل المسارات في القرص. اختر أيقونة «Add All» ثم اضغط ENTER.

٣. اختر المسار الذي تريده لبدء التشغيل على قائمة «Program». اضغط MENU للانتقال إلى الصفحة التالية.

٤. اضغط PLAY أو ENTER لتبدأ. سيبدأ العرض بنفس الترتيب الذي قمت ببرمجة المسارات عليه. يتم إيقاف العرض بعد أن يتم عرض كل المسارات التي على قائمة «Program» مرة واحدة.

٥. لاستئناف العرض العادي من العرض المبرمج، اختر مسار قائمة AUDIO CD (أو MP3/WMA) واضغط PLAY.

تشغيل قرص DivX

استخدام جهاز استقبال DVD/CD يمكنك من تشغيل قرص DivX.

أدخل القرص وأغلق الصينية. ستظهر قائمة DivX على شاشة التلفزيون.

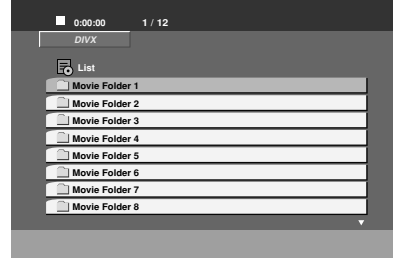

اضغط ▲/▼ لاختيار مجلد، ثم اضغط ENTER. ستظهر قائمة ملفات المجلد. إذا كنت في قائمة الملف وأردت الرجوع لقائمة المجلد، استخدم الأزرار ▲/▼ على جهاز التحكم عن بعد لتظليل واضغط ENTER.

إذا أردت عرض ملف معين، اضغط ▲/▼ لتظليل الملف واضغط ENTER أو PLAY.

للخروج اضغط STOP.

ملاحظات

- تأكد من اختيار وضع لغة ترجمة الأفلام «SUBTITLE ON» على وضع التشغيل قبل عرض ملف DivX بالضغط على ENTER في كل مرة.
- عندما يكون للترجمة أكثر من لغتين في الملف، تكون لغة الترجمة الأصلية هي المتاحة فقط.
- وضع الصوت Pro logic II غير متاح لملف DivX.
- لن يتم عرض الترجمة باللغة الصينية أثناء عرض ملف DivX (لغة ترجمة الأفلام باللغة الإنجليزية متاحة).
- لن تعمل ملفات DivX في بطاقة الذاكرة.

توافق قرص DivX مع هذا المشغل محدود كما يلي:

- حجم الدقة المتاح لل ملفات DivX تحت ٧٢٠ x ٥٧٦ (عرض x طول) بيكسل.
- اسم ملف ترجمة DivX متوفر في حدود ٢٠-٤٠ حرف (تختلف حسب اللغة).
- إن كان هناك رمز لا يمكن عرضه في ملف DivX فسيظهر كعلامة «_» على شاشة العرض.
- إذا زاد عدد إطارات الشاشة عن ٣٠ في كل ثانية، فربما لا تعمل هذه الوحدة بشكل عادي.
- إذا لم يكن هناك فصل بين بناء الصوت والفيديو في الملف المسجل، فسيتم إخراج الصوت أو الفيديو وليس كلاهما.
- إذا كان الملف مسجلاً GMC، فالوحدة تدعم ١ نقطة فقط لمستوى التسجيل.
- GMC *؟
- GMC هي اختصار للتعبير Global Motion Compensation (التعويض العام للحركة). هي أداة تشفير محددة في معيار MPEG4. يتيح هذا الخيار لبعض مشفري MPEG4 مثل DivX أو Xvid، هناك مستويات مختلفة من تشفير، GMC وعادة تسمى ١-نقطة، ٢-نقطة أو ٣-نقطة GMC.

ملفات DivX القابلة للتشغيل

- «.avi»، «.mpg»، «.mpeg»

التنسيقات القابلة للتشغيل

- «XVID»، «DIVX5.xx»، «DIVX4.xx»، «DIVX3.xx»
- «MP42»، «3IVX»، «MP43»

تنسيقات الصوت القابلة للتشغيل

- «AC3»، «DTS»، «PCM»، «MP3»، «WMA»
- معدل الترميز: ضمن نطاق ٣٢-٤٨ كيلو هرتز (MP3)، ضمن نطاق ٢٤-٤٨ كيلو هرتز (WMA)
- معدل الإرسال: ضمن نطاق ٣٢ - ٣٢٠ كيلو بت في الثانية (MP3)، ٤٠-١٩٢ كيلو بت في الثانية (WMA).

إعدادات السماعة

قم بتعديل الإعدادات التالية لجهاز فك التشفير المحيطي لقناة ٥, ١ المركبة داخلياً.

1 اضغط SET UP.
ستظهر قائمة الإعدادات.

2 استخدم ▲/▼ لتحديد خيار AUDIO ثم اضغط ► للانتقال إلى المستوى الثاني.

3 استخدم ▲/▼ لتحديد خيار إعدادات السماعة ثم اضغط ► للانتقال إلى المستوى الثالث. سيتم تظليل «Select».

4 اضغط ENTER وستظهر قائمة 5.1 Speaker Setup.

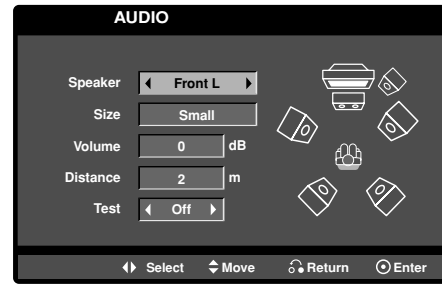

5 استخدم ◀/▶ لاختيار السماعة المطلوبة.

6 قم بتعديل الخيارات باستخدام الأزرار ▲/▼/▶/◀.

7 اضغط ENTER لتأكيد اختيارك. سترجع الوحدة إلى القائمة السابقة.

السماعة

اختر السماعة التي تريد تعديلها.
(السماعات الأمامية (يسار)، السماعات الأمامية (يمين)، السماعة المركزية، مكبر الصوت الفرعي، السماعات الخلفية (يسار)، السماعات الخلفية (يمين))

ملاحظة

بعض إعدادات السماعات ممنوعة بموجب اتفاقية ترخيص Dolby Digital.

الحجم

نظراً لأن إعدادات السماعات ثابتة، فلا يمكنك تغييرها.

درجة الصوت

اضغط ◀/▶ لتعديل مستوى الإخراج للسماعة المختارة.
(dB+ ~ dB-)

المسافة

إذا قمت بتوصيل سماعات إلى جهاز استقبال DVD/CD يمكن ضبط المسافة من معرفة كيف تبعد السماعات عن الصوت لينتقل ليصل إلى نقطة ضبط الاستماع. ذلك يسمح للصوت من كل سماعة بالوصول إلى المستمع في نفس الوقت. اضغط ◀/▶ لتعديل مسافة السماعة المختارة.

ملاحظة

يمكنك تعديل مسافة السماعة المركزية والسماعات الخلفية (يمين ويسار) فقط.

اختبار

اضغط ◀/▶ لتقوم باختبار إشارات كل سماعة. قم بتعديل درجة الصوت ليتوافق مع درجة إشارات الاختبار المخزنة في الذاكرة داخل النظام.

Front Left (L) → Center → Front Right (R) →
Rear Right (R) → Rear Left (L) → SubWoofer

ذاكرة آخر حالة DVD

جهاز استقبال DVD/CD هذا يحفظ في الذاكرة إعدادات المستخدم لآخر قرص تم عرضه. تظل الإعدادات في الذاكرة حتى لو قمت بإزالة القرص من المشغل أو أطفأته. إذا قمت بتحميل قرص إعداداته مخزنة في الذاكرة، سيتم استعادة آخر موضع إيقاف ألياً.

ملاحظة

- تم حفظ الإعدادات في الذاكرة لاستخدامها في أي وقت لاحقاً.
- جهاز استقبال DVD/CD هذا لا يحفظ في الذاكرة إعدادات القرص إذا قمت بإطفائه قبل بدء تشغيله.

حفظ الشاشة

تظهر خاصية حفظ الشاشة عندما تترك مشغل DVD في وضع التوقف لمدة ٥ دقائق تقريباً.

اختيار النظام

يتوجب عليك اختيار وضع النظام المناسب لنظام تلفزيونك. إذا ظهرت عبارة NO DISC على شاشة العرض، اضغط P/STEP واستمر في الضغط على اللوحة الأمامية أو على جهاز التحكم عن بعد لأكثر من ٥ ثواني لتمكين من اختيار النظام (PAL ، NTSC أو AUTO).

- عندما تختار نظاماً لا يتوافق مع نظام تلفزيونك، سوف لن يتم عرض الألوان الطبيعية للصورة.

AUTO : يتم اختياره عندما يكون جهاز استقبال DVD/CD متصلاً بتلفزيون متعدد الأنظمة.

NTSC : يتم اختياره عندما يكون جهاز استقبال DVD/CD متصلاً بتلفزيون نظام NTSC.

PAL : يتم اختياره عندما يكون جهاز استقبال DVD/CD متصلاً بتلفزيون نظام PAL.

التحكم بالتلفزيون

جهاز التحكم عن بعد قادر على تشغيل جهاز استقبال DVD/CD وكذلك بعض الوظائف المحددة لتلفزيون LG. اتبع التعليمات التالية لتقوم بتشغيل تلفزيون LG.

قبل استخدام جهاز التحكم عن بعد، اضغط TV لاختيار الجهاز الذي سيتم تشغيله.
لتحويل وضع جهاز التحكم عن بعد (ليقوم بتشغيل أجهزة مختلفة)، تأكد من تشغيل التلفزيون أولاً.

الأزرار **POWER** و **CH (▲/▼)** و **VOLUME (+/-)** و **INPUT** على جهاز التحكم عن بعد يتم استعمالها لتشغيل تلفزيون LG.

إعداد رموز إعداد جهاز التحكم عن بعد لتلفزيون LG

- اضغط زر **POWER** مع الاستمرار في الضغط واضغط زر **PR/CH(+/-) (▲/▼)** مراراً حتى يتم فتح أو إغلاق التلفزيون.

ملاحظة

إذا كان جهاز التحكم عن بعد لا يقوم بتشغيل تلفزيونك بالتحديد، جرب رمزاً آخر أو استخدم جهاز التحكم عن بعد المجهز أصلاً مع تلفزيون LG. (Gold Star و LG) بسبب اختلاف الرموز المستعملة من قبل المصنعين، لا تستطيع شركتنا ضمان أن جهاز التحكم عن بعد سيقوم بتشغيل كل موديلات تلفزيون LG.

التشغيل مع الراديو

الإعداد المسبق لمحطات الراديو

يمكنك أن تعد مسبقاً ٥ محطات FM و AM (MW). قبل الضبط على المحطة المطلوبة، تأكد من إنك وضعت حجم الصوت على أقل مستوى.

اضغط BAND على جهاز التحكم عن بعد لحين ظهور FM أو AM (MW) في نافذة العرض.

وفي أي وقت بعدها تضغط على سبغزر الإعداد BAND، FM أو AM(MW).

اضغط واستمر في ضغط TUNING >>>> أو <<<< على اللوحة الأمامية لمدة ثانيتين لحين بدء إشارة التردد بالتغير، بعدها أطلقه. يتوقف المسح عندما يتم ضبط جهاز استقبال DVD/CD على محطة. تظهر «TUNED» و «STEREO» (لبزنامج الستيرو) على شاشة العرض.

اضغط PROG./MEMO على جهاز التحكم عن بعد. سيومض الرقم المعد مسبقاً في نافذة العرض.

اضغط PR (▲/▼) على جهاز التحكم عن بعد لاختيار الرقم المعد مسبقاً الذي تريده.

اضغط PROG./MEMO على جهاز التحكم عن بعد مرة أخرى. سيتم حفظ المحطة.

كور الخطوات من ٣ إلى ٦ لتخزين محطات أخرى.

لضبط المحطات ذات إشارة ضعيفة

اضغط TUNING >>>> أو <<<< مراراً في خطوة رقم ٣ لضبط المحطة يدوياً.

لمسح كل المحطات المخزنة

اضغط واستمر في ضغط PROG./MEMO لمدة ثانيتين تقريباً، ستظهر «CLEAR ALL» في نافذة العرض ثم اضغط PROG./MEMO مرة أخرى، تم الآن مسح المحطات.

● إذا دخلت مصادفةً إلى «CLEAR ALL»، لا تضغط أي مفتاح إذا لم ترغب بمسح الذاكرة. بعد ثواني قليلة ستختفي «CLEAR ALL» المعروضة لوحدها ويتغير الوضع.

ملاحظة

إذا تم إدخال كل المحطات، ستظهر رسالة FULL في نافذة العرض للحظة ثم سيومض الرقم المعد مسبقاً. لتغيير الرقم المعد مسبقاً، اتبع الخطوات ٥-٦ كما هو موضح أعلاه.

الاستماع إلى الراديو

قم بالإعداد المسبق لمحطات الراديو في ذاكرة جهاز استقبال DVD/CD أولاً (انظر «الإعداد المسبق لمحطات الراديو» على اليمين).

اضغط BAND لحين ظهور FM أو AM (MW) في نافذة العرض. آخر محطة تم استلامها سيتم ضبطها.

اضغط PR (▲/▼) مراراً على جهاز التحكم عن بعد لاختيار المحطة المعدة مسبقاً التي تريدها.

في كل مرة تضغط الزر، سيتم ضبط جهاز استقبال DVD/CD على محطة واحدة معدة مسبقاً.

قم بتعديل حجم الصوت بواسطة تدوير VOLUME على اللوحة الأمامية أو اضغط VOLUME + أو - على جهاز التحكم عن بعد مراراً.

لايقاف تشغيل الراديو

اضغط POWER لإيقاف تشغيل جهاز استقبال DVD/CD أو اختيار وضع وظيفة أخرى (AV 1، الخ.).

للاستماع لمحطات الراديو غير المعدة مسبقاً

- استخدم الضبط اليدوي أو الآلي في خطوة رقم ٢.
- للضبط اليدوي، اضغط ◀ TUN(-) أو ▶ TUN(+) على جهاز التحكم عن بعد مراراً.
- للضبط الآلي، اضغط واستمر في ضغط ▶ TUN(-) أو ▶ TUN(+) لمدة ثانيتين تقريباً على جهاز التحكم عن بعد مراراً.

لاختيار محطة معدة مسبقاً مباشرة

يمكنك استخدام أزرار الأرقام على جهاز التحكم عن بعد لاختيار محطة معدة مسبقاً مباشرةً. على سبيل المثال، للاستماع للمحطة ٤ المعدة مسبقاً، اضغط ٤ على جهاز التحكم عن بعد. للاستماع للمحطة ١٩ المعدة مسبقاً، اضغط ٩ ثم ٩ (خلال ٣ ثواني).

لمعلو ماتك

- إذا كان بزنامج FM يصدر ضواءً، اضغط MODE/ST. على اللوحة الأمامية وعليه تختفي «STEREO» في نافذة العرض. لن يظهر تأثير ستريو، لكن الاستقبال سيتحسن. اضغط الزر مرة أخرى لاستعادة تأثير الستيرو.
- لتحسين الاستقبال، أعد توجيه الهوائيات.

وظائف أخرى

ضبط مؤقت النوم

يمكنك ضبط جهاز استقبال DVD/CD لإيقاف التشغيل آلياً بعد انقضاء الوقت المحدد.

اضغط SLEEP لضبط وقت إيقاف التشغيل المطلوب.

سيظهر المؤشر SLEEP ووقت إيقاف التشغيل على شاشة العرض.

في كل مرة تضغط على SLEEP سيتغير الضبط حسب الترتيب التالي.
SLEEP 180 → 150 → 120 → 90 → 80 → 70 → 60 → 50 →
40 → 30 → 20 → 10 → OFF

ملاحظة

لمعرفة الوقت المتبقي قبل إيقاف تشغيل جهاز استقبال DVD/CD. اضغط SLEEP. سيظهر الوقت المتبقي على شاشة العرض.

التعتيم

هذه الوظيفة ستغير لمعان شاشة العرض على اللوحة الأمامية أثناء التشغيل.

اضغط DIMMER مراراً.

كتم الصوت

اضغط MUTE لكتم صوت الوحدة.

تستطيع كتم صوت الوحدة مثلاً للرد على الهاتف، سيومض مؤشر «MUTE» على نافذة العرض.

استخدام مقبس سماعة الرأس

أوصل مقبس سماعة رأس ستريو (3, 5 مم) داخل توصيلة الهاتف PHONES.

ستنفصل السماعات آلياً عند توصيل سماعة الرأس (غير مجهزة مع الوحدة).

اختيار مصدر إدخال

يمكنك استخدام أجهزة الفيديو أو وحدات أخرى موصلة بوصلتي AV IN أو EURO AV أو وصلة Optical (بصرية). ارجع إلى دليل المالك المرفق مع الوحدة للحصول على المزيد من المعلومات حول عملية التشغيل.

اضغط على AUX و D.INPUT الموجود بجهاز التحكم عن بعد بشكل متكرر لاختيار مصدر الإدخال المطلوب.

في كل مرة تضغط فيها على هذا الزر، يتغير وضع الوظيفة بالترتيب التالي:

- AV 1: لاختيار الإشارة التناظرية (أنالوج) من وصلتي AV1 AUDIO IN (يسار/يمين) و VIDEO IN.
- AV 1 OPT: لاختيار الإشارة الرقمية الضوئية من موصل OPTICAL IN و AV1 VIDEO IN.
- AV 2: لاختيار إشارة الصوت الخاصة بالتلفاز من النوع SCART.
- AV 2 OPT: لاختيار الإشارة الرقمية الضوئية من موصل OPTICAL IN و AV2 VIDEO IN.

ملاحظة

- تتوفر وظيفة الإدخال Optical (الضوئية) فقط عندما يكون التردد العيني للوحدة الأخرى 32 - 96 كيلو هرتز.
- يمكنك أيضاً اختيار مصدر إدخال بضغط الزر FUNC. على اللوحة الأمامية.

XTS (الصوت الصحيح الممتاز)

يمكنك التمتع بصوت مجسم حي لمصدر رقمي أصلي بدون أي تشويش.

في كل مرة تضغط XTS أثناء وضع قناة 2، يتغير الضبط حسب الترتيب التالي.
XTS-1 → XTS-2 → XTS-3 → NORMAL ...

تلميحات:

- XTS-1: عند تشغيل فيلم بصوت عميق ضعيف مقارنة بالموسيقى المعتادة، سيقوي إحساس الصوت في مكبر الصوت الفرعي.
- XTS-2: في وضع CH BYPASS 2 يتم إنشاء تأثير عرض عالي بواسطة تشغيل مصدر الصوت عن طريق السماعات الخلفية مثل السماعات الأمامية.
- XTS-3: يمكنك تشغيل كل من XTS-1 و XTS-2 في نفس الوقت وذلك يمكن أن يتكامل مع تلاشي حدة الصوت تدريجياً في مكبر الصوت الفرعي في وضع XTS-2.

ملاحظة

- الوضع XTS-2 لا يعمل مؤقتاً عند التغيير من القناة 1, 2 إلى القناة 3, 4 ويصبح فعالاً عند التغيير إلى القناة 1, 2.

XTS pro

تنشئ جودة الصوت الفريدة لتقنية LG صوتاً مثالياً لتقوم بتشغيل عرض مثالي للصوت الأصلي وتشعر بمصدر الصوت الحي.

في كل مرة تضغط XTS pro يتغير الضبط بالترتيب التالي.

XTS-P ON → XTS-P OFF

رموز اللغة

استخدم هذه القائمة لإدخال اللغة التي تريدها لضبط الإعدادات الأولية التالية:
Disc Menu ، Disc Subtitle ، Disc Audio

الرمز	اللغة	الرمز	اللغة	الرمز	اللغة	الرمز	اللغة
8376	السلفوانية	7775	المقدونية	7073	الفنلندية	6566	الإبخازيانية
8379	الصومالية	7771	الماليزية	7082	الفرنسية	6565	الأفارية
6983	الإسبانية	7783	الماليزية	7176	الغاليشية	6570	الأفريكانية
8385	السودانية	7776	المالية	7565	الجورجية	8381	الألبانية
8387	السواحيلية	7784	المالطية	6869	الألمانية	6577	الأمهارية
8386	السويد	7773	الماوية	6976	اليونانية	6582	العربية
8476	تاجالوج	7782	المراثية	7576	الجرينلاندية	7289	الأرمينية
8471	الطاجكية	7779	المولدقينية	7178	الفوارانية	6583	الأساميزية
8465	التاميلية	7778	المنغولية	7185	الجوجاراتية	6590	الأذربيجانية
8484	التاتارية	7865	النورية	7265	الهاوسا	6665	المشكرية
8469	التيلوجية	7869	النيبالية	7387	العبرية	6985	الباسكية
8472	التايلاندية	7879	النرويجية	7273	الهندية	6678	البنغالية
6679	التبتية	7982	الأورية	7285	المجرية	6890	البهاتينية
8473	التيجرينية	8065	البنجابية	7383	الأيسلندية	6672	البيهارية
8479	التونجية	8083	الباشتو	7378	الإندونيسية	6682	البريطونية
8482	التركية	7065	الفارسية	7365	إنترلينجوا	6671	البيلغارية
8475	التركمانية	8076	البولندية	7165	الأيرلندية	7789	اليورمية
8487	التوي	8084	البرتغالية	7384	الإيطالية	6669	البيلاروسية
8575	الأوكرانية	8185	كوتيشية	7465	اليابانية	7577	الكمبودية
8582	الأوردية	8277	رايتو رامونس	7487	الجايبانية	6765	الكتالانية
8590	الأوزبكستانية	8279	الرومانية	7578	كانادا	9072	الصينية
8673	الفيثنامية	8285	الروسية	7583	الكشميرية	6779	الكورسيكانية
8679	الفولابوكية	8377	سامون	7575	الكاناخية	7282	الكرواتية
6789	الويليزية	8365	السانسكريتية	7589	الكيرغيزية	6783	التشيكية
8779	الولوفيه	7168	الإسكتلندية الغاليلية	7579	الكورية	6865	الدانمركية
8872	الهاوسا	8382	السويد	7585	الكردية	7876	الهولندية
7473	البيدية	8372	الصرّب-كرواتية	7679	الليتوانية	6978	الإنجليزية
8979	اليوروبية	8378	الصومالية	7665	اللاتينية	6979	اسبرانتو
9085	الزولية	8368	السندية	7686	اللاتيفية	6984	الاستونية
		8373	السنغالية	7678	اللينجالية	7079	الفاروسية
		8375	السلفاكية	7684	الليتوانية	7074	الفيجية

رمز البلد

اختر رمز دولة من هذه القائمة.

الرمز	الدولة	الرمز	الدولة	الرمز	الدولة	الرمز	الدولة
SA	السعودية	MY	ماليزيا	ET	أثيوبيا	AF	أفغانستان
SN	السنغال	MV	المالديف	FJ	فيجي	AR	الأرجنتين
SG	سنغافورة	MX	ميكسيكو	FI	فنلندا	AU	أستراليا
SK	جمهورية سلوفاكيا	MC	موناكو	FR	فرنسا	AT	النمسا
SI	سلوفينيا	MN	منغوليا	DE	ألمانيا	BE	بلجيكا
ZA	أفريقيا الوسطى	MA	المغرب	GB	بريطانيا العظمى	BT	بوتان
KR	كوريا الجنوبية	NP	نيبال	GR	اليونان	BO	بوليفيا
ES	إسبانيا	NL	هولندا	GL	جرين لاند	BR	البرازيل
LK	سيريلانكا	AN	جزر أنتيليز بهولندا	HM	الجزر	KH	كمبوديا
SE	السويد	NZ	نيوزيلندا	HK	هونغ كونج	CA	كندا
CH	سويسرا	NG	نيجيريا	HU	المجر	CL	تشيلي
TW	تايوان	NO	النرويج	IN	الهند	CN	الصين
TH	تايلاند	OM	عمان	ID	أندوسيا	CO	كولومبيا
TR	تركيا	PK	باكستان	IL	إسرائيل	CG	الكونغو
UG	أوغندا	PA	باناما	IT	إيطاليا	CR	كوستاريكا
UA	أوكرانيا	PY	باراجواي	JM	جامايكا	HR	كرواتيا
US	الولايات المتحدة	PH	الفلبين	JP	اليابان	CZ	جمهورية التشيك
UY	أورجواي	PL	بولندا	KE	كينيا	DK	الدنمارك
UZ	أوزباكستان	PT	البرتغال	KW	الكويت	EC	الإكوادور
VN	فيتنام	RO	رومانيا	LY	ليبيا	EG	مصر
ZW	زيمبابوي	RU	الاتحاد الروسي	LU	لوكسمبورج	SV	السلفادور

اكتشاف الأعطال وإصلاحها

افحص الدليل التالي للأسباب المحتملة للمشكلة قبل الاتصال بخدمات الصيانة.

التصحيح	الأسباب	الأعراض
• أوصل سلك الطاقة إلى منفذ الطاقة الذي في الجدار بإحكام.	• سلك الطاقة غير موصول.	لا توجد طاقة.
• قم بإدخال قرص. (تأكد من إضاءة DVD أو مؤشر القرص المضغوط الصوتي على شاشة عرض DVD).	• لا يوجد قرص بالداخل.	الطاقة تعمل لكن جهاز استقبال DVD/CD لا يعمل.
• اختر وضع إدخال مناسب للفيديو على التلفزيون لكي تظهر الصورة من جهاز استقبال DVD/CD على شاشة التلفزيون.	• لم يتم ضبط التلفزيون ليستقبل إشارة إخراج DVD.	لا توجد صورة.
• أوصل كبل الفيديو إلى القوابس بإحكام.	• كبل الفيديو غير موصول بإحكام.	
• افتح التلفزيون.	• مصدر طاقة التلفزيون الموصول مغلق.	
• اختر وضع إدخال صحيح لمستقبل الصوت لكي تستطيع سماع الصوت من جهاز استقبال DVD/CD.	• المعدات الموصولة مع كبل الصوت لم يتم ضبطها لتستقبل إشارة إخراج DVD.	لا يوجد صوت أو يمكن سماع الصوت منخفضاً جداً.
• أدخل كبل الصوت إلى القوابس بإحكام.	• كبلات الصوت غير موصول بإحكام.	
• افتح المعدات الخارجية المربوطة مع كبل الصوت.	• مصدر طاقة المعدات الموصولة مع كبل الصوت مغلق.	
• استبدلها بواحدة جديدة.	• سلك الصوت الموصول تالف.	
• قم بتنظيف القرص.	• القرص غير نظيف.	عرض الصورة رديء.
• قم بإدخال قرص. (تأكد من إضاءة DVD أو مؤشر القرص المضغوط الصوتي على شاشة عرض DVD).	• لا يوجد قرص بالداخل.	جهاز استقبال DVD/CD لا يبدأ بالعرض.
• أدخل قرص قابل للتشغيل. (افحص نوع القرص ونظام اللون ورمز المنطقة).	• القرص الذي تم إدخاله غير قابل للتشغيل.	
• ضع القرص على أن يتجه جانب التشغيل للأسفل.	• القرص موضوع رأساً على عقب.	
• ضع القرص على صينية القرص بصورة صحيحة داخل الموجه.	• القرص غير موضوع داخل الموجه.	
• قم بتنظيف القرص.	• القرص غير نظيف.	
• اضغط زر SET UP لإيقاف تشغيل شاشة القائمة.	• القائمة على شاشة التلفزيون.	
• قم بإلغاء وظيفة التصنيف (Rating) أو تغيير مستوى التصنيف.	• مدى التنظيم تم ضبطه،	
• امسح الأقراص بقطعة قماش مبللة قليلاً بالكحول.	• القوابس والمقابس غير نظيفة.	يمكن سماع طنين قوي أو ضوضاء.
• قم بتنظيف القرص.	• القرص غير نظيف.	
• أوصل مكبرات الصوت والمكونات بإحكام.	• مكبرات الصوت والمكونات مبروطة على نحو سيء.	
• انقل تلفزيونك بعيداً من المكونات الصوتية.	• جهاز استقبال DVD/CD تم وضعه قريباً جداً من التلفزيون.	

اكتشاف الأعطال وإصلاحها (تتمة)

الأعراض	الأسباب	التصحيح
لا يمكن فتح محطات الراديو.	• الهوائي تم وضعه أو ربطه على نحو سيء.	• أوصل الهوائي بإحكام.
		• قم بتعديل الهوائيات وأوصل الهوائي الخارجي إن كان ضرورياً.
	• قوة الإشارة للمحطات ضعيفة جداً (عندما يكون الضبط آلياً).	• افتح المحطة يدوياً.
	• لا توجد محطات تم إعدادها مسبقاً أو محطات معدة مسبقاً واضحة (عندما يكون الضبط بمسح المحطات المعدة مسبقاً)	• إعداد المحطات مسبقاً (صفحة ٢٩).
جهاز التحكم عن بعد لا يعمل كما ينبغي.	• جهاز التحكم عن بعد غير موجه نحو جهاز الاستشعار عن بعد لجهاز استقبال DVD/CD.	• وجه جهاز التحكم عن بعد نحو جهاز الاستشعار عن بعد لجهاز استقبال DVD/CD.
	• جهاز التحكم عن بعد بعيد جداً عن جهاز استقبال DVD/CD.	• قم بتشغيل جهاز التحكم عن بعد داخل حدود ٢٣ قدم (٧ متر).
	• هناك عائق في الطريق بين جهاز التحكم عن بعد و المستقبل DVD/CD.	• أزل العائق.
	• البطاريات التي في جهاز التحكم عن بعد مستهلكة.	• قم باستبدال البطاريات القديمة بأخرى جديدة.
شاشة عرض اللوحة الأمامية معتمة جداً.	• لا شيء يتم عرضه على شاشة اللوحة الأمامية.	• اضغط زر DIMMER على جهاز التحكم عن بعد



P/N : MFL38637173