

Guía del usuario

L245WP L245WPM

No olvide leer la sección **Precauciones importantes** antes de utilizar el producto. Conserve el CD de la Guía del usuario en un sitio accesible como referencia para el futuro.

Consulte la etiqueta adjunta al producto y transmita esta información a su distribuidor cuando requiera asistencia.

Esta unidad se diseñó y fabricó para garantizar la seguridad personal; sin embargo, el uso inadecuado de la unidad puede causar descargas eléctricas o riesgo de incendios. Con el fin de permitir un funcionamiento correcto de todas las opciones de seguridad incorporadas en esta pantalla, respete las siguientes normas básicas para su instalación, uso y mantenimiento.

Seguridad

Utilice únicamente el cable de alimentación suministrado con la unidad. Si el cable que va a utilizar no es el suministrado por el proveedor, asegúrese de que ha sido debidamente homologado según la normativa local correspondiente. Si este cable de alimentación tuviera algún defecto, póngase en contacto con el fabricante o con el servicio de reparación autorizado más próximo para sustituirlo por otro.

El cable de alimentación se utiliza como dispositivo de desconexión principal. Asegúrese de que puede acceder fácilmente al enchufe tras la instalación.

Conecte la pantalla únicamente al tipo de fuente de alimentación indicada en las especificaciones de este manual o que figura en la pantalla. Si no está seguro del tipo de fuente de alimentación de que dispone, consulte con su distribuidor.

Las tomas de corriente de CA y los cables de extensión sobrecargados, así como los cables de alimentación desgastados y los enchufes rotos son peligrosos y pueden ser la causa de descargas o incendios. Llame al técnico del servicio de mantenimiento para sustituir estos componentes.

No abra la pantalla:

- En el interior no hay componentes que el usuario pueda reparar.
- En el interior el voltaje es alto y peligroso incluso cuando no hay suministro de alimentación.
- Póngase en contacto con su distribuidor si la pantalla no funciona correctamente.

Para evitar lesiones personales:

- No coloque la pantalla en una estantería inclinada a menos que esté correctamente asegurada.
- Utilice únicamente un lugar recomendado por el fabricante.

Para evitar incendios u otros peligros:

- Apague siempre la pantalla (OFF) si va a salir de la habitación por un tiempo prolongado. Nunca deje la pantalla encendida (ON) cuando salga de casa.
- Evite que los niños arrojen o metan objetos por las aberturas de la pantalla. Algunas piezas internas emiten niveles de voltaje peligrosos.
- No añada accesorios que no hayan sido diseñados para esta pantalla.
- Durante una tormenta eléctrica o cuando vaya a dejar la pantalla desatendida durante un período amplio de tiempo, desenchúfela de la toma de pared.

Durante la instalación

No coloque objetos sobre el cable de alimentación ni los pase por encima de él; no coloque la pantalla donde el cable de alimentación pueda resultar dañado.

No utilice esta pantalla cerca del agua como en una bañera, un lavabo, un fregadero, en suelo mojado o cerca de una piscina.

Las pantallas incluyen aberturas de ventilación para permitir la expulsión del calor que generen durante el funcionamiento. En caso de bloqueo de estas aberturas, el calor acumulado puede causar fallos o incluso incendios. Por lo tanto, NUNCA:

- Bloquee las ranuras de ventilación inferiores colocando la pantalla en una cama, un sofá, una alfombra, etc.
- Coloque la pantalla en un habitáculo cerrado a menos que disponga de ventilación adecuada.
- Cubra las aberturas con tela u otro material.
- Coloque la pantalla cerca o encima de un radiador o una fuente de calor.

No roce ni golpee la pantalla LCD de matriz activa con nada que sea duro, ya que podría arañarla, estropearla o dañarla de forma permanente.

No presione la pantalla LCD con el dedo por un período de tiempo prolongado, porque podría provocar que la imagen se quedase en la pantalla.

Algunos defectos de punto podrían aparecer como manchas rojas, verdes o azules en la pantalla. Sin embargo, esto no afectará al funcionamiento de la pantalla.

Si es posible, utilice la resolución recomendada para obtener la mejor calidad de imagen en la pantalla LCD. Si se utiliza en otro modo que no sea la resolución recomendada, podrían aparecer en la pantalla algunas imágenes a escala o procesadas. Sin embargo, esto es característico del panel LCD de resolución fija.

Limpieza

- Desenchufe la pantalla antes de limpiar su superficie.
- Utilice un paño ligeramente húmedo, no mojado. No utilice un aerosol directamente sobre la pantalla porque un exceso de pulverización puede provocar descargas eléctricas.

Volver a embalar

- No tire la caja ni los materiales de embalaje. Son un contenedor idóneo para transportar la unidad. Cuando traslade la unidad a otra ubicación, vuelva a embalarla en su material original.

Cómo deshacerse de materiales contaminantes de forma segura

- La lámpara fluorescente empleada en este producto contiene una pequeña cantidad de mercurio.
- No se deshaga de este producto de la misma forma que lo haría con los residuos generales de su hogar. Debe hacerlo según las normativas locales correspondientes.

- Antes de instalar el monitor, asegúrese de que no se está suministrando alimentación ni al monitor, ni al sistema informático ni a otros dispositivos conectados.

Instalación de la base de soporte / Retirada de la base del soporte

1. Coloque el monitor sobre un cojín o paño suave con la parte frontal hacia abajo.
2. Gire el cuerpo del pie tal como se indica en ① .

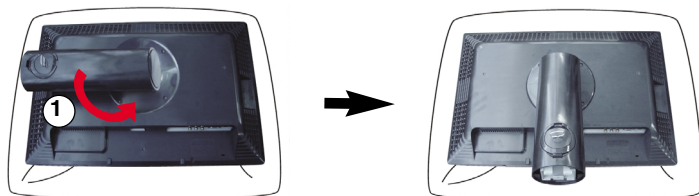

3. Alinee los ganchos de la base de soporte y de inclinación con las ranuras correspondientes de la base del monitor.
4. Inserte los ganchos en las ranuras.



Advertencia: La cinta y la patilla de bloqueo sólo se pueden retirar de los monitores dotados de soporte cuando éste se encuentra levantado. De lo contrario, podría lesionarse con las secciones salientes del soporte.

5. Fije el monitor a la base del soporte girando el tornillo hacia la derecha.
6. Eleve y gire el monitor para que quede hacia delante tras realizar la conexión con la parte hembra del cable que está conectando.
7. Extraiga el tornillo girándolo a la izquierda para separar el monitor de la base del soporte.

Tornillo: gire el tornillo con la llave suministrada.



Importante

- Esta ilustración muestra el modelo de general de conexión. Su monitor puede ser distinto a los elementos que se muestran en la ilustración.
- No mantenga el producto boca abajo sujetándolo únicamente por la base de soporte. El producto podría caerse y dañarse o causarle lesiones en el pie.

- Antes de instalar el monitor, asegúrese de que no se está suministrando alimentación ni al monitor, ni al sistema informático ni a otros dispositivos conectados.

Colocación de la pantalla

1. Ajuste la posición del panel de diferentes formas, para conseguir la máxima comodidad.

■ Rango de inclinación : -5° ~ 20°

■ Rango de giro : 350°

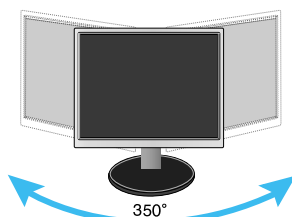
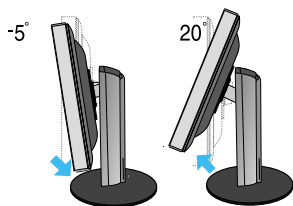

■ Rango de altura : máximo 3,94 pulgadas (100,0 mm)

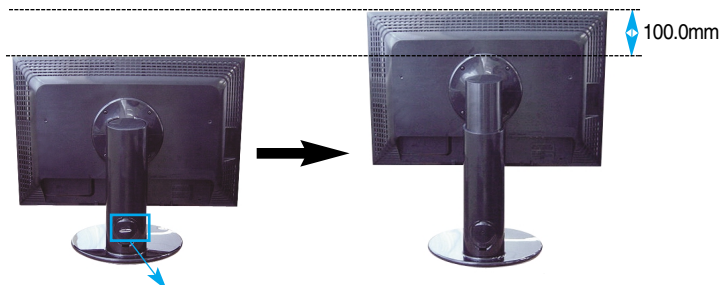

* Es importante que extraiga el pasador de bloqueo para poder ajustar la altura.

Aviso

no es necesario volver a colocar el pasador de bloqueo para ajustar la altura.

Ergonomía

- Para mantener una posición de visión ergonómica y cómoda, se recomienda que el ángulo de inclinación hacia delante supere los 5 grados.
- Si la superficie exterior de la unidad tiene manchas o marcas de huellas, frote suavemente utilizando únicamente paños de limpieza diseñados para tal fin. No frote con fuerza para intentar quitar las manchas. Tenga cuidado, ya que si frota con demasiada virulencia podría arañar o decolorar la superficie.

Uso de la función Pivot

1. Fije el monitor hasta su altura máxima para utilizar la función Pivot.
2. Vertical y horizontal: Puede girar el panel 90° en el sentido de las agujas del reloj. Tenga cuidado y evite el contacto entre la parte superior del monitor y la base del soporte cuando gire la pantalla para acceder a la función Pivot. Si la parte superior del monitor toca la base del soporte, ésta última podría romperse.

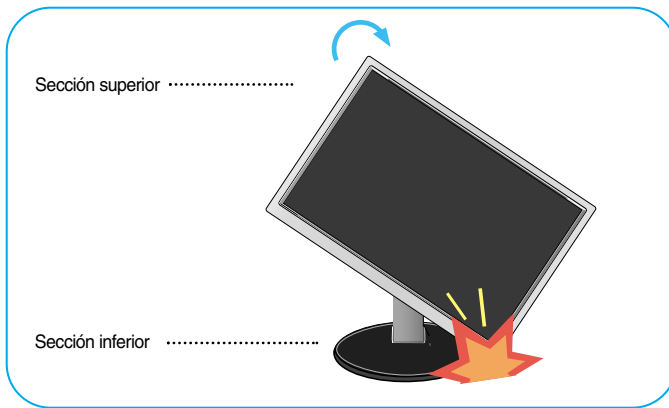

3. Para obtener más información, consulte el CD del software Pivot suministrado.

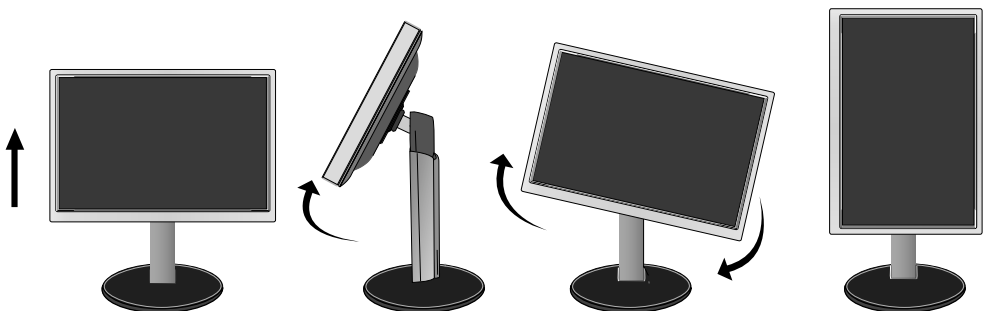

Conexión de los altavoces

1. Gire el panel en un ángulo de 90 grados, tal como se indica en la figura, después de haber elevado el monitor hasta su altura máxima

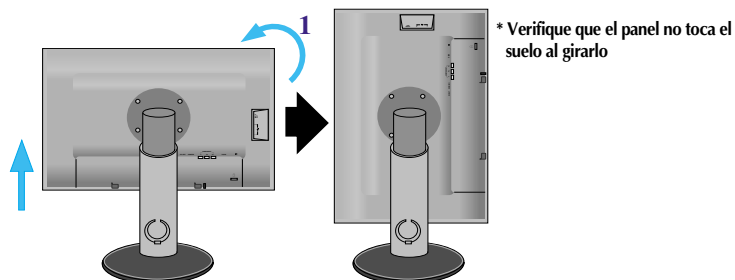

2. Inserte el gancho proyectado del altavoz en la dirección de la ranura posterior del monitor hasta que escuche un chasquido.
3. Tras conectar el altavoz, conecte el cable de audio DC-IN a la toma DC-OUT de la parte posterior del monitor.

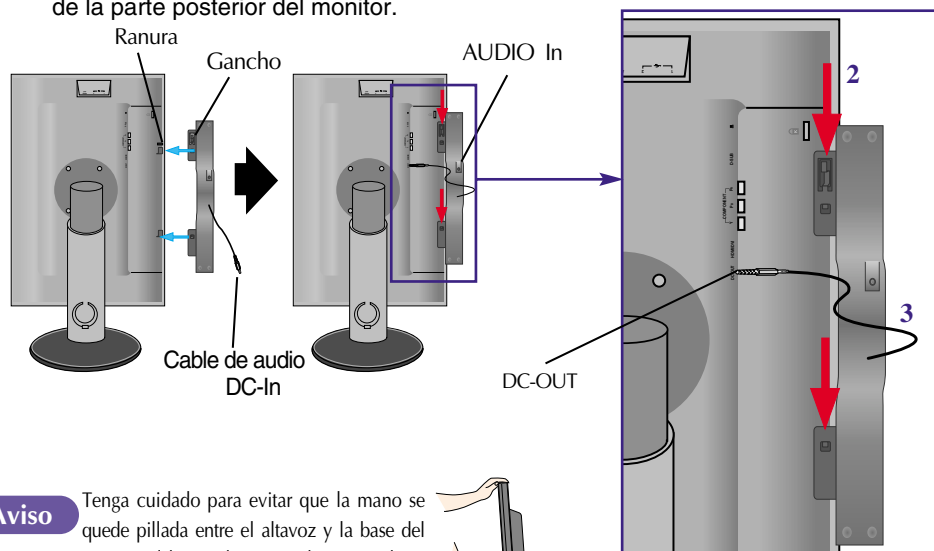

Aviso

Tenga cuidado para evitar que la mano se quede pillada entre el altavoz y la base del soporte al bajar el monitor hasta su altura mínima con el altavoz conectado.

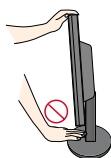

4. Conecte el cable de audio al terminal AUDIO-IN. Si utiliza HDMI, puede conectar el monitor al terminal AUDIO-OUT. Si utiliza un PC u otro componente, simplemente conecte la toma hembra correspondiente del aparato externo.

Vista posterior

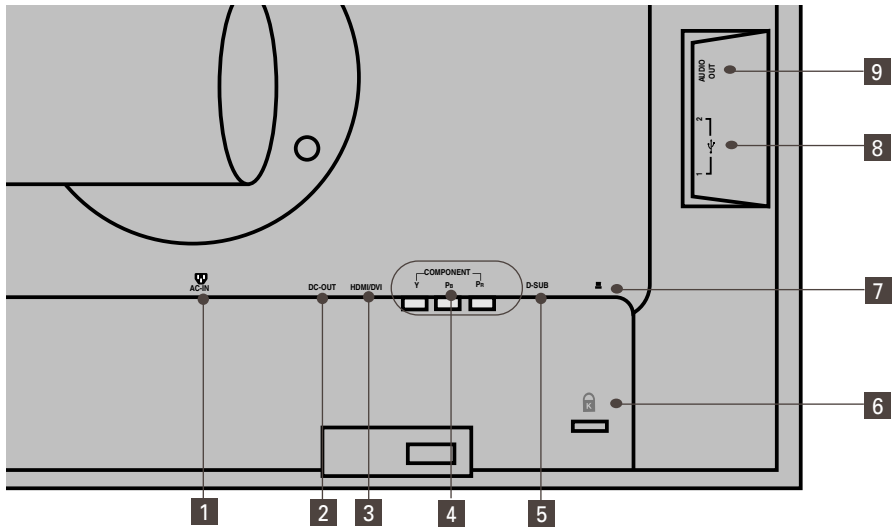

- 1 Conector AC-IN: Conecte el cable de alimentación
- 2 Toma DC-OUT
- 3 Conector de señal HDMI/DVI
- 4 Terminal de entrada COMPONENT
- 5 Conector de señal analógica D-SUB
- 6 Ranura de seguridad Kensington
- 7 Puerto USB UP (1EA)
- 8 Puerto USB DOWN (2EA)
- 9 Toma de salida de audio (**Auriculares/terminal de conexión del altavoz**)

: Puede utilizar la toma AUDIO-OUT conectando los auriculares al utilizar la configuración HDMI.

*AUDIO-OUT sólo está disponible con la entrada HDMI.

(No es posible su uso con D-SUB, DVI o cualquier otro componente.)

■ La parte posterior del monitor

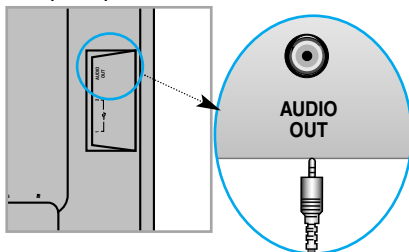

■ ■ Conexión a un PC

1. Coloque el monitor en un lugar adecuado y bien ventilado cerca del ordenador. Para ajustar la altura del monitor, suelte el mecanismo de bloqueo del soporte situado en la parte superior de éste.
2. Conecte el cable de señal. Una vez conectado, apriete los tornillos de mariposa para asegurar la conexión. ①
3. Conecte el cable de alimentación a una toma de alimentación apropiada de fácil acceso y próxima a la pantalla. ②

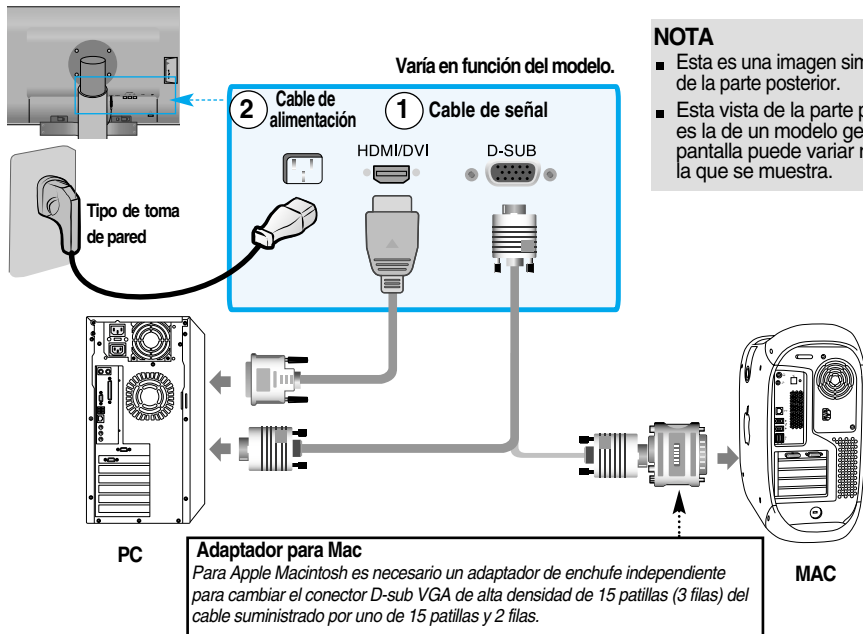

4. Pulse el botón situado en el panel frontal para encender la unidad.
5. Pulse el botón **INPUT** situado en la parte frontal del monitor

INPUT → ▼▲ → **OK/AUTO**

- A** Cuando se realiza la conexión con un cable de entrada de señal HDMI/DVI
- B** Cuando se realiza la conexión con un cable de señal D-Sub.
- Seleccione **HDMI**: señal digital HDMI/DVI.
 - Seleccione **RGB**: señal D-Sub analógica.

Modo

RGB

HDMI

Component

NOTA

- **Cómo realizar la conexión a dos ordenadores**
Conecte los cables de señal (DVI y D-Sub) a cada ordenador. Pulse el botón **INPUT** situado en la parte frontal del monitor.
- **Realice la conexión directamente a una toma de corriente de pared con toma de tierra o a una regleta de enchufes con toma de tierra**

Recepción de DVD/Vídeo/HDTV

Si realiza la conexión con un cable Component.

1. Conecte los cables Component y el cable RCA a los cables estéreo correctamente. Conecte los terminales a las tomas del mismo color
2. Conecte el cable de alimentación.

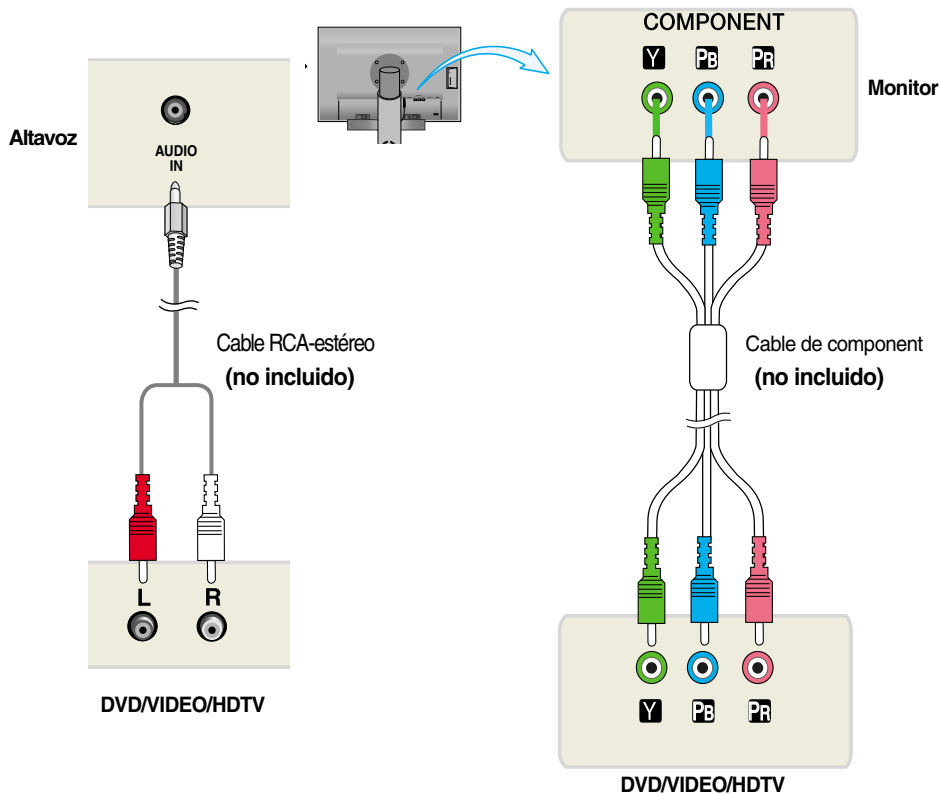

3. Pulse el botón **INPUT** situado en la parte frontal del monitor.

INPUT → ▼▲ → OK/AUTO

- A** Al realizar la conexión con un cable Component
- Seleccione **Component**

Modo

RGB

HDMI

Component

Recepción de DVD/Vídeo/HDTV

Al realizar la conexión con un cable HDMI/DVI

1. Conecte el cable HDMI/DVI individual y el cable RCA-STEREO.

L245WPM

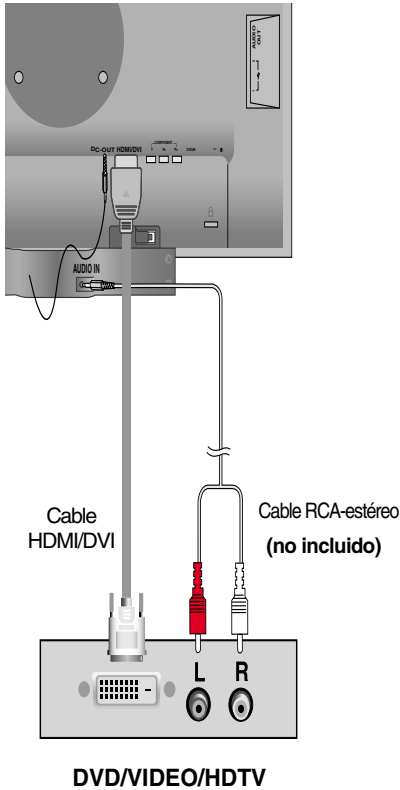

L245WP

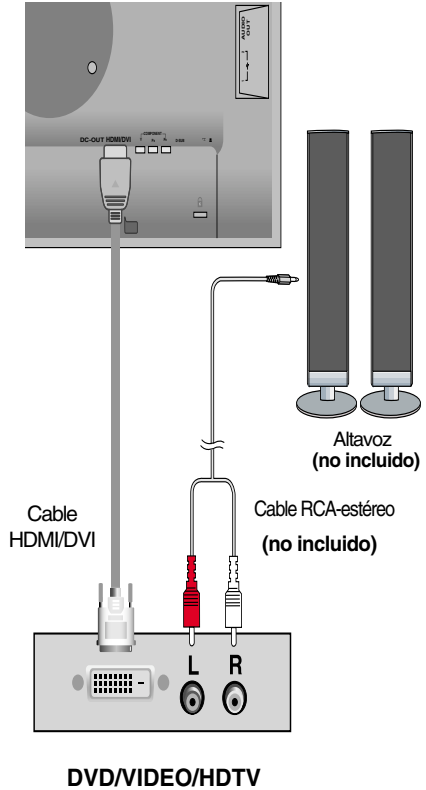

2. Pulse el botón **INPUT** situado en la parte frontal del monitor.



- A** Cuando se realiza la conexión con un cable HDMI/DVI
- Seleccione **HDMI**

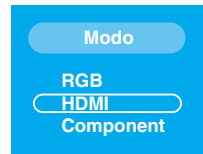

■ ■ ■ Conexión del cable USB (Bus de serie universal)

USB (bus serie universal) es una novedad para conectar de manera conveniente los diferentes periféricos de escritorio al equipo. Con USB podrá conectar directamente a la pantalla el ratón, el teclado y otros dispositivos periféricos en lugar de conectarlos al equipo. Esto le proporcionará más flexibilidad para configurar el sistema. USB le permite conectar una cadena de hasta 120 dispositivos a un único puerto USB. Asimismo, puede conectarlos "en caliente" (conectarlos mientras el equipo está funcionando) o desconectarlos con la detección y configuración automática de Plug and Play. Esta pantalla dispone de un hub USB integrado y alimentado por BUS, lo que permite conectar hasta otros 2 dispositivos USB.

1. Conecte el puerto de carga de la pantalla al puerto de descarga del ordenador compatible con USB u a otro hub con el cable USB. (El ordenador debe tener un puerto USB.)
2. Conecte los periféricos compatibles con USB a los puertos de descarga de la pantalla.

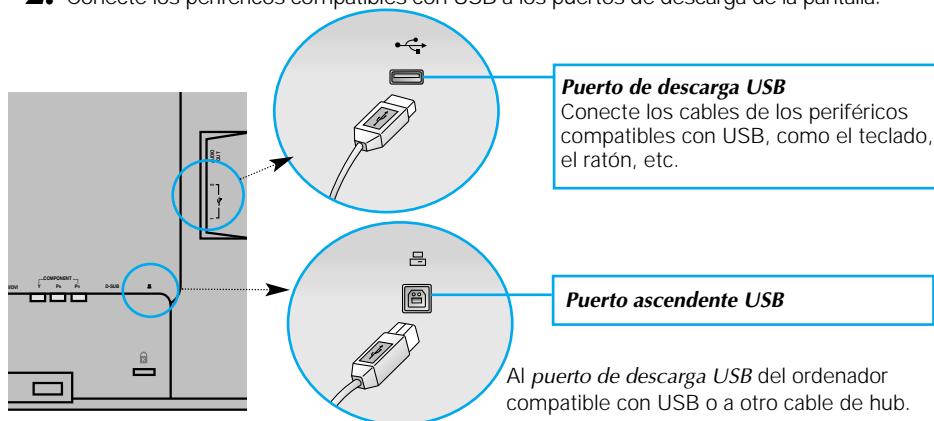

3. El terminal USB del monitor es compatible con la tecnología USB 2.0 y cables de alta velocidad.

	Alta velocidad	Baja velocidad	Low Speed
Velocidad de datos	480Mbps	12Mbps	1.5Mbps
Consumo de energía	2.5W (Máx en cada puerto)	2.5W (Máx en cada puerto)	2.5W (Máx en cada puerto)

NOTA

- Para activar la función de hub USB, la pantalla debe estar conectada a un ordenador compatible con USB (SO) o a otro hub con el cable USB (adjunto).
- Cuando conecte el cable USB, compruebe que la forma del conector del cable coincide con la de la toma.
- Incluso si la pantalla se encuentra en modo de ahorro de energía, los dispositivos compatibles con USB funcionarán cuando estén conectados a puertos USB (tanto de carga como de descarga) de la pantalla.

Tomas laterales

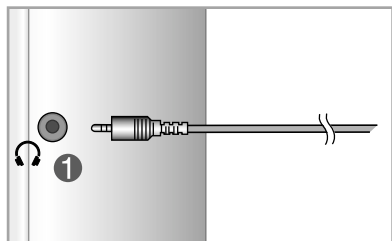

1 Entrada de auriculares/cascos

Silencia automáticamente el volumen del altavoz cuando se enchufan los auriculares.

Parte posterior

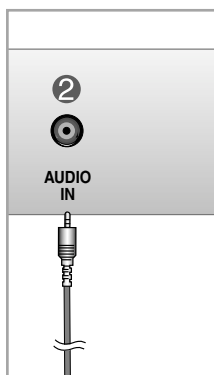

2 Entrada de audio

- Para conectar el PC, inserte el cable en la toma "Line out" de la tarjeta de sonido del PC.
- Para conectar el componente de audio, inserte el cable en la entrada externa de componente de audio.
- Para conectar la señal HDMI, inserte el cable en la toma "Audio-Out" del monitor.

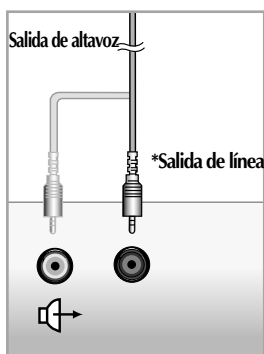

< Toma de la tarjeta de sonido del PC >

■ ■ ■ Disposición de los cables

1. Tras conectar correctamente los cables, colóquelos en el **fijador de cables** tal como se indica en la siguiente figura.

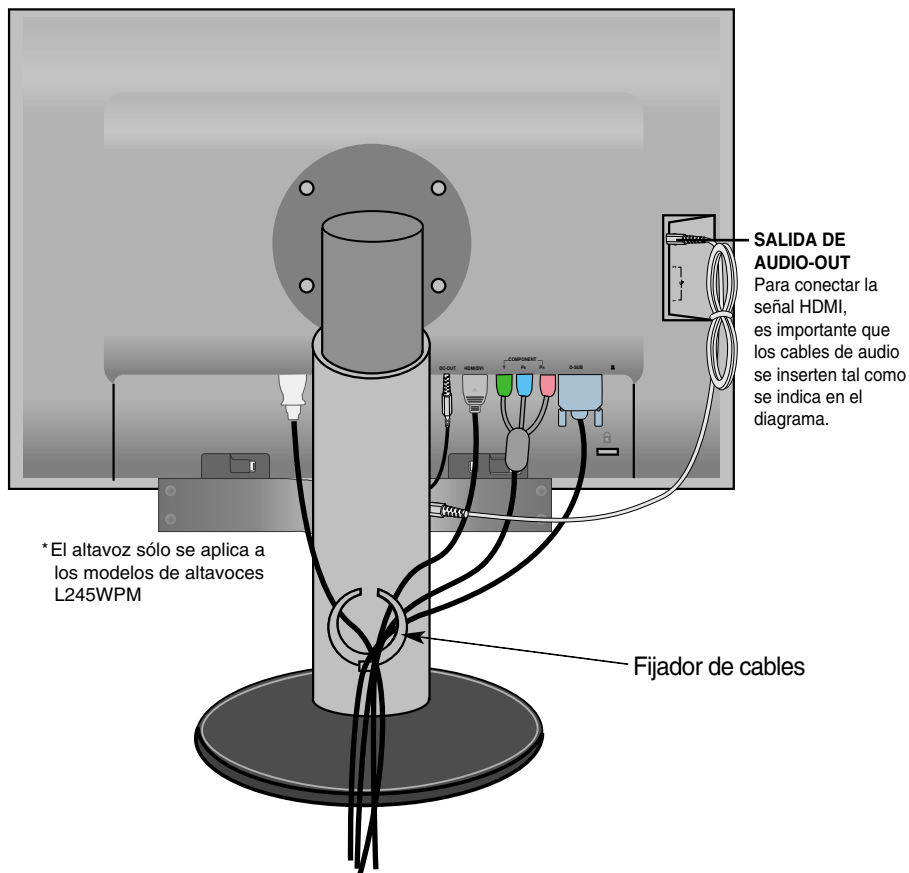

- * La longitud del cable que conecta la toma AUDIO-OUT del monitor y la toma AUDIO-IN del altavoz puede ser demasiado largo. Se utiliza para conectar los componentes a la distancia adecuada cuando el terminal AUDIO-IN y el altavoz están conectados al PC.

Aviso tenga cuidado para evitar golpear la parte superior del altavoz al extraer un cable.

Controles del panel frontal

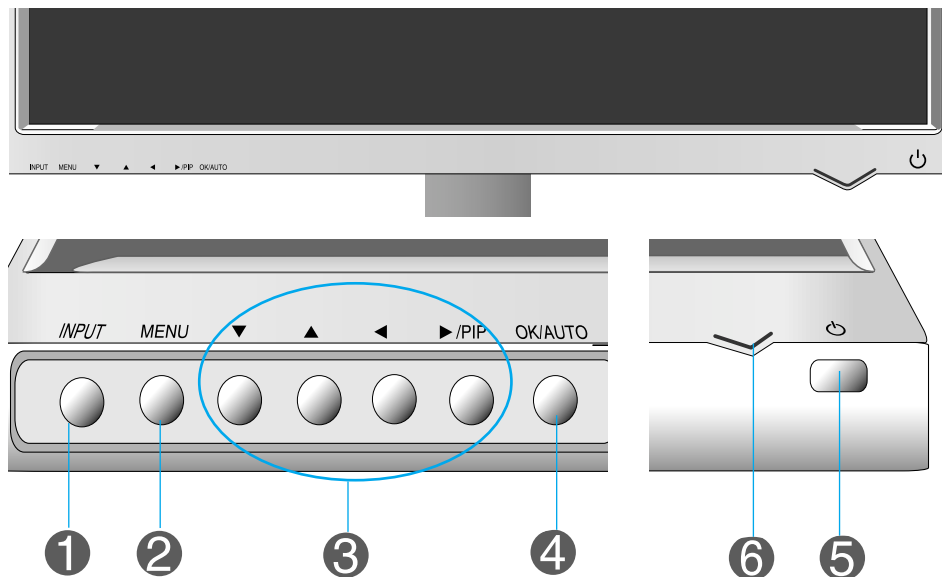

1 Botón INPUT

Seleccione la señal de entrada.

INPUT → ▼▲ → OK/AUTO

RGB : señal analógica D-SUB de 15 patillas
Component : CAJA RECEPTORA DE DTV, Video, DVD
HDMI/DVI : señal digital HDMI/DVI, CAJA RECEPTORA DE DTV, Video, DVD

Modo

RGB
HDMI
Component

2 Botón MENU

Utilice este botón para acceder o salir del menú de visualización en pantalla.

Controles bloqueados

Controles desbloqueados

Controles bloqueados/Controles desbloqueados

Esta función permite bloquear la configuración de control actual para que no se pueda modificar por error.

Mantenga el pulsado el botón **MENU + ► / PIP** durante unos segundos. Debería aparecer el mensaje "**Controles bloqueados**".

Los controles de OSD se pueden desbloquear en cualquier momento pulsando el botón **MENU + ► / PIP** durante unos segundos. Debería aparecer el mensaje "**Controles desbloqueados**".

3 Botón ▲▼, ◀▶ / PIP

Utilice este botón para seleccionar un icono o ajustar una configuración en la pantalla OSD.

Botón ▲▼

- Utilice estos botones para controlar directamente el brillo y el contraste de la señal PC (RGB, HDMI/DVI).

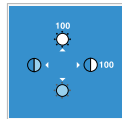

Botón ▶ / PIP

- Botón ▶ / PIP (Picture In Picture): el tamaño de la pantalla secundaria puede cambiarse según sus necesidades al pulsar el botón.

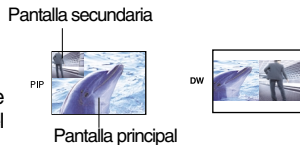

4 Botón OK/AUTO

Use this button to enter a selection in the On Screen Display.

Ajuste automático de imagen

Cuando ajuste la configuración de la pantalla, pulse siempre el botón **OK/AUTO** antes de abrir la presentación en pantalla Display (OSD).

Así se ajustará automáticamente la imagen en pantalla al tamaño de resolución de pantalla actual (modo de presentación).

El mejor modo de pantalla es

Monitor de 24 pulgadas : **1920 x 1200@60Hz**

Detección automática de entrada

Para mejor visualización, cambiar la resolución a 1920x1200

5 Botón de alimentación

Utilice este botón para encender o apagar la pantalla.

6 Indicador de alimentación

Este indicador se ilumina en azul cuando el funcionamiento de la pantalla es normal (Modo encendido).

Si la pantalla está en el modo de desconexión automática (Ahorro de energía), el indicador pasa a color ámbar.

Ajuste de la pantalla

Ajustar el tamaño de la imagen, la posición y los parámetros de funcionamiento de la pantalla resulta rápido y sencillo con el sistema de control de la presentación en pantalla. A continuación se muestra un breve ejemplo para que se familiarice con el uso de los controles. En la siguiente sección se muestra un ejemplo de los ajustes y selecciones disponibles que puede realizar con la OSD.

NOTA

- Deje que la pantalla se establezca durante al menos 30 minutos antes de ajustar la imagen.

Para efectuar ajustes en la presentación en pantalla, siga estos pasos:

MENU → ▲▼ → OK/AUTO → ▲▼/◀▶ → OK/AUTO or ▶/PIP → ▲▼/◀▶ → OK/AUTO → MENU → MENU

Muestra la pantalla del menú

Desplácese donde quiera realizar los ajustes

Seleccion e un icono del menú

Desplácese donde quiera realizar los ajustes

Seleccion e un icono del menú

Ajuste el estado

Guarde el ajuste

Salga de la pantalla del menú.

1 Presione el botón **MENU** (Menú), a continuación aparece el menú principal del OSD.

2 Para tener acceso a un control, utilice los botones ▼ ▲ .





3 Cuando aparezca resaltado el icono que desea, presione el botón **OK**(Establecer)/**AUTO**.

4 Utilice los botones ▼ ▲ ◀ ▶ para ajustar el elemento en el nivel que desee.

5 Acepte los cambios pulsando el botón **OK**(Establecer)/**AUTO**. y el botón **MENU**.

6 Salga del OSD presionando el botón **MENU** (Menú).

● OSD (visualización en pantalla)

Icono	Descripción de la función
 <p>PICTURE (IMAGEN)</p>	<p>Ajusta la luminosidad, contraste, nitidez y color que de la pantalla.</p>
 <p>SPECIAL (ESPECIAL)</p>	<p>Ajusta el estado de la pantalla dependiendo de las circunstancias.</p>
 <p>SCREEN (PANTALLA)</p>	<p>Ajusta la pantalla de vídeo.</p>
 <p>PIP/DW</p>	<p>Ajusta la función del modo PIP/DW.</p>



NOTA

OSD (On Screen Display – Visualización en pantalla)

La función OSD, al proporcionar una presentación gráfica, permite ajustar convenientemente el estado de la pantalla.



Ajuste del color de pantalla

PSM



Entrada **HDMI, Component**

La función **PSM** ajusta automáticamente la calidad de la imagen de la pantalla dependiendo del ambiente de uso de AV.

- **Dinámico** : seleccione esta opción para mostrar una imagen bien definida.
- **Estándar** : el estado más general y natural de la pantalla.
- **Suave** : seleccione esta opción para mostrar una imagen suave.
- **Juego** : seleccione esta opción para disfrutar de una imagen dinámica cuando juegue a un juego.
- **Usuario** : seleccione esta opción para usar las configuraciones definidas por el usuario.



Contraste

Para ajustar el contraste de la pantalla.

Luminosidad

Para ajustar el brillo de la pantalla.

Color

Para ajustar el color al nivel deseado.

Definición

Para ajustar la claridad de la pantalla.

ACC



Entrada **HDMI, Component**

Seleccionar una configuración de colores de fábrica.

- **Caliente** : ligeramente blanco rojizo.
- **Flat** : ligeramente blanco azulado.
- **Frío** : ligeramente blanco violáceo.



NOTA

Si la configuración **PSM** en el menú Imagen se establece en **Dinámico**, **Estándar**, **Suave** o **Juego**, los menús subsiguientes se establecerán automáticamente.

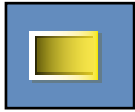

Ajuste del color de pantalla

CSM

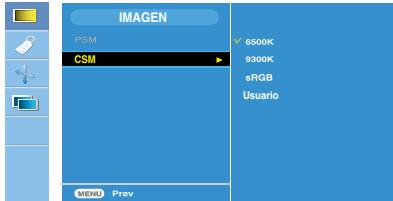

Sólo PC

• 6500K/9300K/sRGB

Seleccionar una configuración de color de fábrica.

6500K: ligeramente blanco rojizo.

9300K: ligeramente blanco azulado.

sRGB : Ajuste el color de la pantalla para que coincida con la especificación de color estándar sRGB.

• Usuario

seleccione esta opción para usar la configuración definida por el usuario.



Contraste

Para ajustar el contraste de la pantalla.

Luminosidad

Para ajustar el brillo de la pantalla.

Rojo/Verde/Azul

Establezca sus propios niveles de color.



Seleccionar las ESPECIAL



Modo



Si usted presiona el botón una vez, la siguiente ventana de entrada de señal aparecerá. Seleccione el tipo de señal que usted quiere utilizando el botón ▼▲.

Clave segur. Esta opción previene el uso no autorizado.

Para bloquear el ajuste de pantalla OSD, establezca el bloqueo de niños en la posición "encendido".

Para desbloquear, haga lo siguiente:

Mantenga el pulsado el botón **MENU + ►** / PIP durante unos segundos. Debería aparecer el mensaje "**Controles bloqueados**".

Idioma para elegir el lenguaje en que se muestran los nombres de control.

Indica encendido Utilice esta función para establecer el indicador de encendido en el panel frontal del producto en encendido o apagado.

Transparente Para ajustar la transparencia en pantalla del menú OSD.

Reajuste No obstante, la selección de lenguaje no se reiniciará. Recupera todos los valores de configuración predeterminados de fábrica excepto "**Idioma**".

DDC-CI la función DDC/CI (Interfaz de comandos del canal de visualización de datos) es un protocolo de comunicación entre el PC y el monitor.

La función DDC/CI posibilita el ajuste y la configuración de funciones detalladas del PC para no tener que utilizar los menús en pantalla del monitor.

El monitor se puede ajustar desde el PC mediante la comunicación entre el PC y el monitor con la función DDC/CI activada (ON), y el monitor no se puede ajustar desde el PC si la comunicación entre el PC y el monitor está desactivada (función DDC/CI desactivada (OFF)).



Ajuste de la pantalla



ARC

Para seleccionar el tamaño de imagen de la pantalla.

<Sólo entrada HDMI(Vídeo), Component>



Pantalla llena



Original

<Sólo entrada HDMI(PC),RGB>



Pantalla llena



1:1

Config automático

Esta función es válida solamente para entrada de señal analógica. Este botón es para el ajuste automático de la posición de pantalla, frecuencia y fase de reloj.

Reloj

Esta función es válida solamente para entrada de señal analógica. Para minimizar barra o raya vertical visible en el fondo de pantalla. El tamaño de pantalla horizontal también cambiará.

Fase

Esta función es válida solamente para entrada de señal analógica. Para ajustar el enfoque de pantalla. Este elemento le permite quitar cualquier ruido horizontal y clarificar o afinar la imagen de los caracteres.

Posición

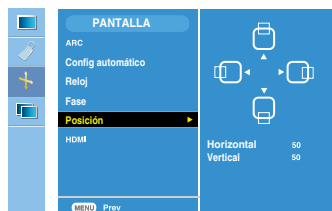

Esta función es válida solamente para entrada de señal analógica. Para ajustar la posición de la pantalla. Presione el botón ► / PIP para mostrar el submenú de posición.

- ◀ izquierda Mueve la posición de la pantalla horizontalmente
- ▶ derecha Mueve la posición de la pantalla horizontalmente
- ▲ arriba Mueve la posición de la pantalla verticalmente
- ▼ abajo Mueve la posición de la pantalla verticalmente.



Ajuste de la pantalla

HDMI

- Vídeo – Se utiliza al realizar la conexión con un DVD o una CAJA RECEPTORA mediante HDMI.
- * **Si desea conectar un VCR, seleccione VIDEO en este menú. En caso contrario, es posible que aparezcan interferencias en los márgenes de la pantalla debido a la diferencia de tamaño.**
- PC – Se utiliza al realizar la conexión con PC mediante HDMI.
- * **Si desea conectar un PC, seleccione PC en este menú. En caso contrario, es posible que la pantalla sea demasiado grande para admitir la pantalla secundaria del PC**



Aviso

Si la Señal Entrelazada entra en el nivel de entrada de la fuente RGB, no se podrán utilizar los menús Auto-Configure (Config automático), Clock (Reloj), Phase (Fase) ni Position (Posición).

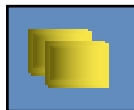

Ajustar las funciones modo PIP/DW (pantalla múltiple)



Conex/ Descon



PIP

Tras seleccionar **PIP** en el menú **DW** Sí/No, es posible ajustar los siguientes elementos del menú.



DW

Tras seleccionar **DW** en el menú **PIP** Sí/No, es posible ajustar los siguientes elementos del menú.

Modo PIP

para seleccionar una señal de entrada para PIP/DW

Posición

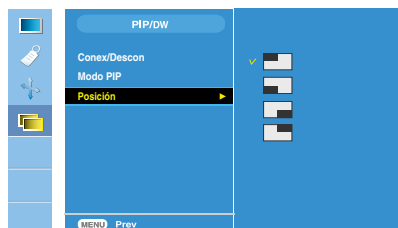

para ajustar la posición de la pantalla PIP



Aviso

Cuando la señal entrelazada, por ejemplo de la caja receptora, se recibe como el nivel de entrada de las fuentes RGB y HDMI, se mostrará lo siguiente.

- (1) Si la señal entrelazada entra en RGB no se puede utilizar.
- (2) Si la señal entrelazada entra en HDMI no se puede utilizar.
- (3) Si Component se selecciona como pantalla principal para PIP/DW. Si la pantalla secundaria es una señal entrelazada recibida como RGB o HDMI, la pantalla se mostrará pero no ocurrirá lo mismo con el contenido.

Compruebe lo siguiente antes de llamar al servicio técnico.

No aparece ninguna imagen

- | | |
|---|---|
| <ul style="list-style-type: none">● ¿Está conectado el cable de alimentación de la pantalla?● ¿El indicador de encendido y de apagado está en color azul o verde?● El indicador de alimentación ¿se encuentra en ámbar?● ¿Aparece el mensaje "SEÑAL FUERA DE RANGO" en la pantalla?● ¿Aparece el mensaje "VERIFICAR CABLE DE SEÑAL" en la pantalla? | <ul style="list-style-type: none">• Compruebe si el cable de alimentación está correctamente conectado a la toma de corriente.• Ajuste el brillo y el contraste.• Si la pantalla está en modo de ahorro de energía, mueva el ratón o pulse cualquier tecla para que aparezca la pantalla.• Encienda el PC.• Este mensaje aparece cuando la señal del PC (tarjeta de vídeo) se encuentra fuera del intervalo de frecuencias horizontal y vertical de la pantalla. Consulte la sección 'Especificaciones' de este manual y vuelva a configurar la pantalla.• Este mensaje aparece cuando el cable de señal que une el PC a la pantalla no está conectado. Compruebe el cable de señal y vuelva a intentarlo. |
|---|---|

¿Aparece el mensaje "Controles bloqueados" en la pantalla?

- | | |
|---|---|
| <ul style="list-style-type: none">● ¿Aparece el mensaje "Controles bloqueados" cuando se pulsa el botón MENU? | <ul style="list-style-type: none">• Puede guardar la configuración actual de los controles para que no se modifiquen accidentalmente. Puede desbloquear los controles de OSD en cualquier momento pulsando el botón MENU+► / PIP durante varios segundos: aparecerá el mensaje "Controles desbloqueados". |
|---|---|

La imagen en pantalla no es correcta

● La posición en pantalla no es correcta.

- Pulse el botón **OK/AUTO** para ajustar automáticamente la imagen en pantalla con la configuración ideal.
Si los resultados no son satisfactorios, ajuste la posición de la imagen con los iconos **H position** y **V position** de la presentación en pantalla.
- Seleccione **Panel de control** → **Pantalla** → **Configuración** y compruebe si se ha modificado la frecuencia o la resolución. En caso afirmativo, ajuste de nuevo la tarjeta de vídeo en la resolución recomendada.

● En el fondo de la pantalla se pueden ver las barras o bandas verticales.

- Pulse el botón **OK/AUTO** para ajustar automáticamente la imagen en pantalla a la configuración ideal. Si los resultados no son satisfactorios, reduzca el número de barras o bandas verticales con el icono **RELOJ** de la presentación en pantalla.

● El ruido horizontal que aparece en las imágenes o en los caracteres no está claramente definido.

- Pulse el botón **OK/AUTO** para ajustar automáticamente la imagen en pantalla a la configuración ideal.
Si los resultados no son satisfactorios, reduzca las barras horizontales con el icono **FASE** de la presentación en pantalla.
- Seleccione **Panel de control** → **Pantalla** → **Configuración** y ajuste la pantalla a la resolución recomendada o configure la imagen en pantalla en el ajuste ideal. Establezca la configuración de color a más de 24 bits (color verdadero).

● El color de la pantalla es monocromo o anormal.

- Compruebe si el cable de señal está conectado correctamente y utilice un destornillador para asegurarlo, si es preciso.
- Asegúrese de que la tarjeta de vídeo está insertada correctamente en la ranura.
- Establezca la configuración de color a más de 24 bits (color verdadero) en **Panel de control - Configuración**.

● La pantalla parpadea.

- Compruebe si la pantalla está configurada en modo de entrelazado, y si es así, cambie a la resolución recomendada.

¿Instaló el controlador de la pantalla?

- | | |
|---|--|
| <ul style="list-style-type: none">● ¿Instaló el controlador de la pantalla?● "¿Aparece en pantalla el mensaje "Monitor desconocido, se ha encontrado el monitor Plug&Play (VESA DDC)"? | <ul style="list-style-type: none">• Asegúrese de que instala el controlador de la pantalla desde el CD o disquete del controlador de la pantalla suministrado con ésta. O descargue el controlador de nuestro sitio Web: http://www.lge.com.• Compruebe que la tarjeta de vídeo admite la función Plug and Play. |
|---|--|

El sonido no funciona.

- | | |
|--|--|
| <ul style="list-style-type: none">● ¿No hay sonido?● El sonido es demasiado bajo. | <ul style="list-style-type: none">• Compruebe que el cable de sonido está conectado correctamente.• Ajuste el volumen.• Compruebe que el sonido está configurado correctamente.• Ajuste el volumen. |
|--|--|

Pantalla	LCD de pantalla plana con TFT de matriz activa de 24 pulgadas (61,3 cm) Película de recubrimiento antibrillos / Revestimiento antideslumbrante 24pulgadas visibles Píxeles por pulgada de 0,270 mm		
Sincronismo de entrada	Frecuencia Horizontal	Análogo: 30 - 83 kHz (automático) Digital: 30 - 83 kHz (automático)	
	Frecuencia vertical	56 - 75 Hz (automático)	
	Forma de entrada	TTL independiente, positivo/negativo TTL compuesto positivo/negativo SOG (sincronización en verde), Digital(HDCP) Digital(Compatible con HDCP)	
Entrada de vídeo	Entrada de señal	Conector D-Sub de 15 patillas Conector HDMI/DVI (digital), Component	
	Forma de entrada	RGB analógico (0,7 Vp-p/75 ohm), Digital	
Resolución	Máx	Análoga - VESA 1920 x 1200@60Hz Digital - VESA 1920 x 1200@60Hz	
	Recomendada	VESA 1920 x 1200 @ 60 Hz	
Plug and Play	DDC 2B		
Consumo de alimentación (sin USB)	Modo encendido	: 85W(Típico)	
	Temporizador	≤ 3W	
	Desactivado	≤ 2W	
Dimensiones y peso		Pie incluido	Pie no incluido
	Ancho	56,00 cm / 22,05 pulgadas	56,00 cm / 22,05 pulgadas
	Alto	44,45 cm / 17,50 pulgadas (Min) 54,45cm / 21,44 pulgadas (Max)	37,20 cm / 14,65 pulgada
	Fondo	27,02 cm / 10,64 pulgadas	8,40 cm / 3,31 pulgadas
	Neto	9,4 kg(20,8 lbs)	
Soporte giratorio y de inclinación	Rango de inclinación	-5° ~ 20°	
	Rango de giro	350°	
	Rango de altura	100 mm/3,94 pulgadas	
	Giro	90° a la izquierda (horizontal->vertical)	
Entrada de alimentación	CA, 100-240 V~, 50/60 Hz, 1,2 A		
Condiciones del entorno	Condiciones de funcionamiento		
	Temperatura	de 10° C a 35° C	
	Humedad	de 10 % a 80 % sin condensación	
	Condiciones de almacenamiento		
	Temperatura	de -20° C a 60° C	
Humedad	de 5 % a 90 % sin condensación		

Soporte giratorio y de inclinación	Unido(), separado (O)	
Cable de alimentación	Tipo de toma de pared o tipo de toma de PC	
USB	Estándar	USB 2.0, autosuministro
	Velocidad de datos	máx, 480 Mbps
	Consumo de energía	máx, 2,5 W X 2

NOTA

- La información de este documento está sujeta a cambios sin previo aviso.

Pantalla	LCD de pantalla plana con TFT de matriz activa de 24 pulgadas (61,3 cm) Película de recubrimiento antibrillos / Revestimiento antideslumbrante 24pulgadas visibles Píxeles por pulgada de 0,270 mm		
Sincronismo de entrada	Frecuencia Horizontal	Análogo: 30 - 83 kHz (automático) Digital: 30 - 83 kHz (automático)	
	Frecuencia vertical	56 – 75 Hz (automático)	
	Forma de entrada	TTL independiente, positivo/negativo TTL compuesto positivo/negativo SOG (sincronización en verde), Digital(HDCP) Digital(Compatible con HDCP)	
Entrada de vídeo	Entrada de señal	Conector D-Sub de 15 patillas Conector HDMI/DVI (digital), Component	
	Forma de entrada	RGB analógico (0,7 Vp-p/75 ohm), Digital	
Resolución	Máx	Análoga - VESA 1920 x 1200@60Hz Digital - VESA 1920 x 1200@60Hz	
	Recomendada	VESA 1920 x 1200 @ 60 Hz	
Plug and Play	DDC 2B		
Audio	Salida de Audio	2W+2W(R + L)	
	Sensibilidad de Entrada	0,7Vrms	
	Bocinas	16 Ω	
Consumo de alimentación (sin USB ni altavoz)	Modo encendido	: 85W(Típico)	
	Temporizador	≤ 3W	
	Desactivado	≤ 2W	
Dimensiones y peso	Pie incluido		Pie no incluido
	Ancho	56,00 cm / 22,05 pulgadas	56,00 cm / 22,05 pulgadas
	Alto	44,45 cm / 17,50 pulgadas (Min) 54,45cm / 21,44 pulgadas (Max)	37,20 cm / 14,65 pulgadas
	Fondo	27,02 cm / 10,64 pulgadas	8,40 cm / 3,31 pulgadas
	Neto	9,6 kg (21,2 lbs)	
Soporte giratorio y de inclinación	Rango de inclinación	-5° ~ 20°	
	Rango de giro	350°	
	Rango de altura	100 mm/3,94 pulgadas	
	Giro	90° a la izquierda (horizontal->vertical)	
Entrada de alimentación	CA, 100-240 V~, 50/60 Hz, 1,2 A		
Condiciones del entorno	Condiciones de funcionamiento		
	Temperatura	de 10° C a 35° C	
	Humedad	de 10 % a 80 % sin condensación	
	Condiciones de almacenamiento		
	Temperatura	de -20° C a 60° C	
Humedad	de 5 % a 90 % sin condensación		

Soporte giratorio y de inclinación	Unido(), separado (O)	
Cable de alimentación	Tipo de toma de pared o tipo de toma de PC	
USB	Estándar	USB 2.0, autosuministro
	Velocidad de datos	máx, 480 Mbps
	Consumo de energía	máx, 2,5 W X 2

NOTA

- La información de este documento está sujeta a cambios sin previo aviso.

■ ENTRADA PC Modos de presintonización (Resolución)

Modos de pantalla (resolución)		Frecuencia Horizontal (kHz)	Frecuencia vertical (Hz)	Modos de pantalla (resolución)		Frecuencia Horizontal (kHz)	Frecuencia vertical (Hz)
1	640 x 480	31,47	70,09	11	1280 x 768	61,80	65,96
2	640 x 480	31,47	59,94	12	1280 x 1024	63,98	60,02
3	720 x 480	37,50	75	13	1280 x 1024	79,98	75,02
4	720 x 400	31,47	70,08	14	1600 x 1200	75,00	60
5	800 x 600	37,88	60,32	15	1600 x 1200	75,00	60
6	800 x 600	46,88	75	16	1680 x 1050	65,29	60,45
7	1024 x 768	49,72	74,55	*17	1920 x 1200	74,04	59,95
8	1024 x 768	48,36	60				
9	1152 x 864	60,02	75,03				
10	1280 x 768	68,68	75,06				

* Modo Recomendada

■ ENTRADA HDMI Video

Modos de pantalla (resolución)	Frecuencia Horizontal (kHz)	Frecuencia vertical (Hz)
1 480i	15,75	60,00
2 576i	15,62	50,00
3 480p	31,50	60,00
4 576p	31,25	50,00
5 720p	37,50	50,00
6 720p	45,00	60,00
7 1080i	28,12	50,00
8 1080i	33,75	60,00
9 1080p	56,25	50,00
10 1080p	67,50	60,00

■ ENTRADA Component Video

Modos de pantalla (resolución)	Frecuencia Horizontal (kHz)	Frecuencia vertical (Hz)
1 480i	15,75	60,00
2 576i	15,62	50,00
3 480p	31,50	60,00
4 576p	31,25	50,00
5 720p	37,50	50,00
6 720p	45,00	60,00
7 1080i	28,12	50,00
8 1080i	33,75	60,00

■ Indicador

MODO	Color LED
Modo encendido	Azul
Temporizador	Ámbar
Desactivado	Apagado

Asignación de patillas, tipo HDMI

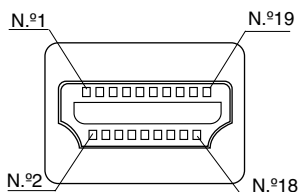

Patilla	Nombre de señal	Cable	Patilla
1	T. M. D. S. Datos2+	A	1
2	T. M. D. S. Datos2 Shield	B	2
3	T. M. D. S. Datos2-	A	3
4	T. M. D. S. Datos1+	A	4
5	T. M. D. S. Datos1 Shield	B	5
6	T. M. D. S. Datos1-	A	6
7	T. M. D. S. Datos0+	A	7
8	T. M. D. S. Datos0 Shield	B	8
9	T. M. D. S. Datos0-	A	9
10	T. M. D. S. Reloj+	A	10
11	T. M. D. S. Reloj Shield	B	11
12	T. M. D. S. Reloj-	A	12
13	CEC	C	13
14	Reservado (Cable de entrada, pero N.C. en el dispositivo)	C	14
15	SCL	C	15
16	SDA	C	16
17	Toma de tierra DDC/CEC	D	17
18	Alimentación +5 V	5V	18
19	Detecta enchufe con conexión en caliente	C	19

T. M. D. S. (señalización diferencial de transiciones minimizada)

Asignación de patillas de conector USB

UP

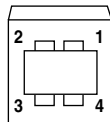

conector de serie B

Down

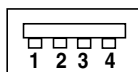

conector de serie A

conector hembra Vista

#1:VCC #2 : Datos -
#3:Datos + #4 : GND

Este monitor cumple las especificaciones de VESA para adaptadores de interfaz de montaje.

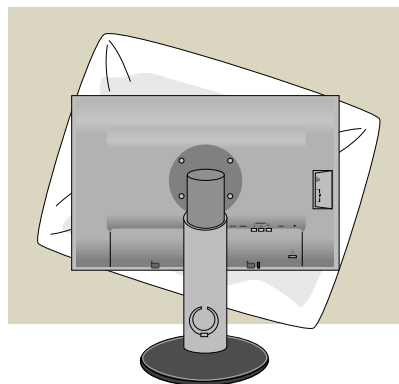

1. Tras mover el producto para que quede boca arriba, es importante colocarlo en un paño suave o sobre un cojín para no dañar la superficie

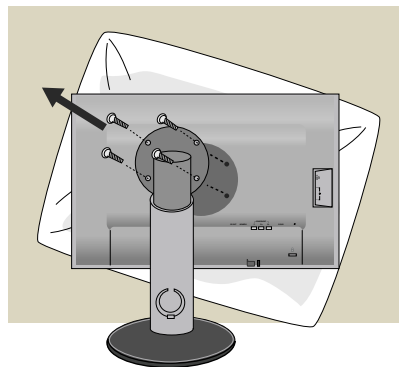

2. Separe la parte superior y el pie con ayuda de un destornillador

3. Coloque la base del soporte estándar VESA.

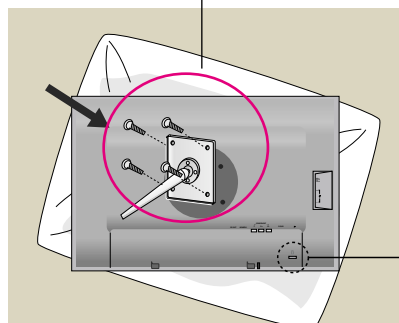

VESA wall mounting

Connected to another object (stand type and wall-mounted type). This monitor accepts a VESA-compliant mounting interface pad.-

This has to be purchased separately if required.)

For further information, refer to the VESA Wall Mounting Instruction Guide.

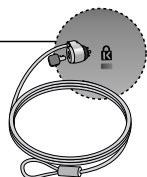

Ranura de seguridad Kensington

Conectada a un cable de bloqueo que puede adquirirse por separado en la mayoría de las tiendas de informática.

