



## **SXS** REFRIGERATOR

### User's Guide

Please read this guide thoroughly before operating and keep it handy for reference at all times.

## **FRIGORIFERO SXS**

### Guida all'uso

Leggere attentamente questa guida prima di utilizzare l'apparecchio e tenerla a portata di mano per eventuali consultazioni in qualsiasi momento.

## **SXS** ΨΥΓΕΙΟ

### ΟΔΗΓΙΕΣ ΧΡΗΣΕΩΣ

Παρακαλούμε διαβάστε προσεκτικά τον παρόντα οδηγό πριν θέσετε τη συσκευή σε λειτουργία και φυλάξτε τον σε μέρος εύχρηστο για να κάνετε αναφορά οποιαδήποτε στιγμή.

# Table of contents

<b>Introduction</b>	Entry	3
	Important safety instruction	3
	Identification of parts	5
<b>Installation</b>	Where to install	6
	Door removal	7
	Door replacement	8
	Feed water pipe installation	8
	Height adjustment	9
<b>Operation</b>	Starting	10
	Adjusting the temperatures and functions	10
	Refreshment center (Applicable to some models only)	15
	Shelf (Applicable to some models only)	16
	Wine holder (Applicable to some models only)	16
	Egg box (Applicable to some models only)	16
	Humidity control in the vegetable compartment	17
	Convert into a vegetable or meat compartment (Applicable to some models only)	17
	Deodorizer (Applicable to some models only)	17
	Miracle Zone Temperature Transition Corner (Applicable to some models only)	18
	Temperature Change at Miracle Zone (Applicable to some models only)	18
Miracle Zone (Applicable to some models only)	18	
<b>Suggestion on food storage</b>	Location of foods	19
	Storing foods	20
<b>Care and maintenance</b>	How to dismantle parts	21
	General information	23
	Cleaning	23
	Trouble shooting	24

 **This product is exclusive use at 230V/50Hz.**  
**You should purchase transformer of more than 2.0KVA when you want to use it at the 110V area.**  
**You can't use it anywhere except 50Hz area.**

## Entry

**The model and serial numbers are found on the inner case or back of refrigerator compartment of this unit. These numbers are unique to this unit and not available to others. You should record requested information here and retain this guide as a permanent record of your purchase. Staple your receipt here.**

Date of purchase : \_\_\_\_\_  
 Dealer purchased from : \_\_\_\_\_  
 Dealer address : \_\_\_\_\_  
 Dealer phone no. : \_\_\_\_\_  
 Model no. : \_\_\_\_\_  
 Serial no. : \_\_\_\_\_

## Important safety instruction

Before it is used, this refrigerator must be properly installed and located in accordance with the installation instructions in this document.

Never unplug your refrigerator by pulling on the power cord. Always grip plug firmly and pull it straight out from the outlet.

When moving your appliance away from the wall, be careful not to roll over the power cord or to damage it in any way.

After your refrigerator is in operation, do not touch the cold surfaces in the freezer compartment, particularly when your hands are damp or wet. Skin could adhere to these extremely cold surfaces.

Unplug the power cord from the power outlet for cleaning or other requirements. Never touch it with wet hands because you can get an electric shock or be hurt.

Never damage, process, severely bend, pull out, or twist the power cord because damage the power cord may cause a fire or electric shock. You have doubts on whether the appliance is properly grounded.

Never place glass products in the freezer because they may be broken due to expansion when their contents are frozen.

Never allow your hands within the ice storage bin of the automatic ice maker. You could be hurt by the operation of the automatic ice maker.

The appliance is not intended for use by young children or infirm persons without supervision.

Young children should be supervised to ensure that they do not play with the appliance.

Never allow anyone to climb, sit, stand or hang on the refreshment center door. These actions may damage the refrigerator and even tip it over, causing severe personal injury.

If possible, connect the refrigerator to its own individual electrical outlet to prevent it and other appliances or household lights from causing an overload that could cause a power outage.

The refrigerator-freezer should be so positioned that the supply plug is accessible for quick disconnection when accident happens.

If the supply cord is damaged, it must be replaced by the manufacturer or its service agent or a similarly qualified person in order to avoid a hazard.

Do not modify or extend the Power Cord length.

- It will cause electric shock or fire.







**Don't use an extension cord**

**Accessibility of Supply Plug  
Supply Cord Replacement**

**Warning**

 **Warning**

-  Keep ventilation openings, in the appliance enclosure or in the built-in structure, clear of obstruction.
-  Do not use mechanical devices or other means to accelerate the defrosting process, other than those recommended by the manufacturer.
-  Do not damage the refrigerant circuit.
-  Do not use electrical appliances inside the food storage compartments of the appliance, unless they are of the type recommended by the manufacturer.
-  The refrigerant and insulation blowing gas used in the appliance require special disposal procedures. When disposal, please consult with service agent or a similarly qualified person.



**This appliance contains a small amount of isobutane refrigerant (R600a), natural gas with high environmental compatibility, but it is also combustible. When transporting and installing the appliance, care should be taken to ensure that no parts of the refrigerating circuit are damaged. Refrigerant squirting out of the pipes could ignite or cause an eye injury. If a leak is detected, avoid any naked flames or potential sources of ignition and air the room in which the appliance is standing for several minutes.**

In order to avoid the creation of a flammable gas air mixture if a leak in the refrigerating circuit occurs, the size of the room in which the appliance may be sited depends on the amount of refrigerant used. The room must be 1m<sup>2</sup> in size for every 8g of R600a refrigerant inside the appliance. The amount of refrigerant in your particular appliance is shown on the identification plate inside the appliance. Never start up an appliance showing any signs of damage. If in doubt, consult your dealer.

**Child entrapment warning**

**DANGER:** Risk of child entrapment.  
 Before you throw away your old refrigerator or freezer:  
 Take off the doors but leave the shelves in place so that children may not easily climb inside.  
 The appliance is not intended for use by young children or infirm persons without supervision.  
 Young children should be supervised to ensure that they do not play with the appliance.

**Don't store**

Don't store or use gasoline or other flammable vapor and liquids in the vicinity of this or any other appliance.

**Grounding (Earthing)**

In the event of an electric short circuit, grounding (earthing) reduces the risk of electric shock by providing an escape wire for the electric current.  
 In order to prevent possible electric shock, this appliance must be grounded  
 improper use of the grounding plug can result in an electric shock. Consult a qualified electrician or service person if the grounding instructions are not completely understood, or if you have doubts on whether the appliance is properly grounded.

**Identification of parts**

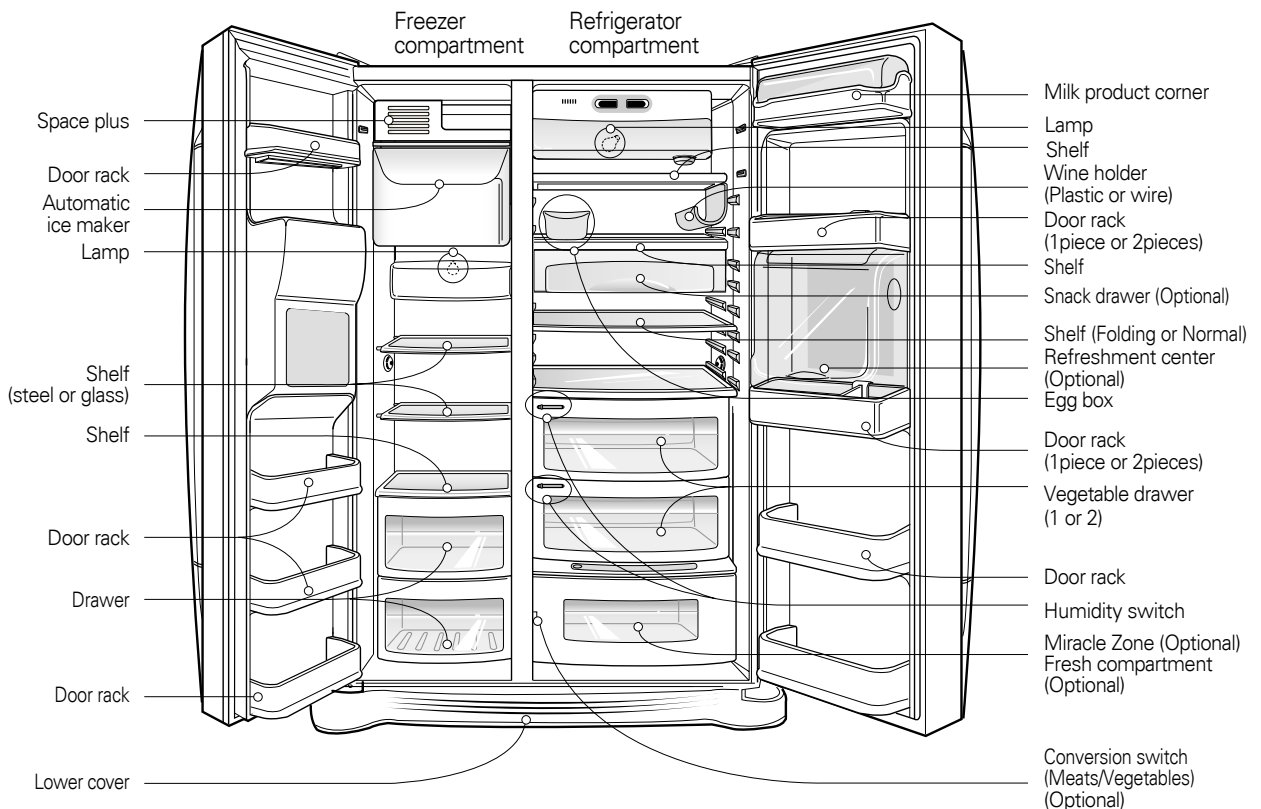

**NOTE**

- If you found some parts missing from your unit, they may be parts only used in other models. (i.c. the "Refreshment center" is not included in all models)

## Where to Install

### Select a good location

1. Place your appliance where it is easy to use.
2. Avoid placing the unit near heat sources, direct sunlight or moisture.
3. To ensure proper air circulation around the fridge-freezer, please maintain sufficient space on both the sides as well as top and maintain at least 2 inches (5 cm) from the rear wall.

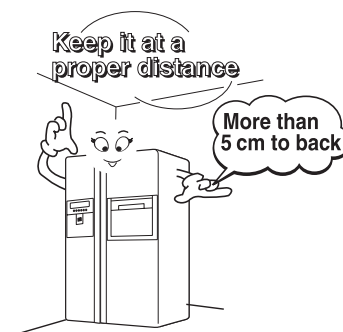

4. To avoid vibrations, the appliance must be leveled.
5. Don't install the appliance below 5°C. It may cause affect the performance.

### Disposal of the old appliance

This appliance contains fluid (refrigerant, lubricant) and is made of parts and materials which are reusable and/or recyclable.

All the important materials should be sent to the collection center of waste material and can be reused after rework (recycling). For take back, please contact with the local agency.

**Warning**

**Door removal**

**Electric Shock Hazard**

Disconnect electrical supply to refrigerator before installing.  
Failure to do so could result in death or serious injury.

**If your access door is too narrow for the refrigerator to pass through, remove the refrigerator door and pass the refrigerator laterally.**

Remove the lower cover by lifting upward, and remove clip, and then pull up the feed water tube while pressing area ① shown in the figure to the right.

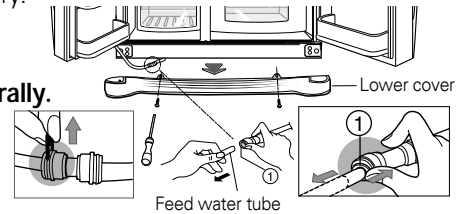

**Remove lower cover and then feed water tube**

**NOTE**

- If a tube end is deformed or abraded, cut the part away.

**Remove the freezer compartment door**

1) Removing the hinge cover by loosening the screws. Separate all connection wires except for the earth line after.

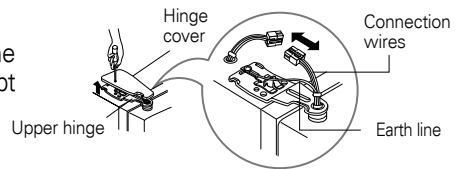

2) Remove the keeper by rotating it counter clockwise (①) and then lifting the upper hinge up (②).

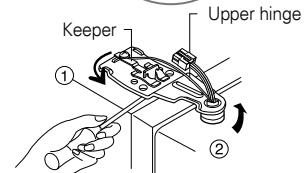

**NOTE**

- When removing the upper hinge, be careful that the door does not fall forwards .

3) Remove the freezer compartment door by lifting it upward. This time, the door should be lifted enough for the feed water pipe tube to be completely pulled out.

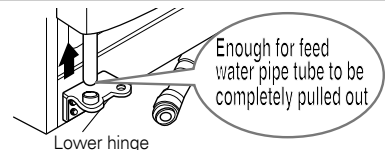

**NOTE**

- Move the refrigerator compartment door passing through the access door and lay it down, but be careful not to damage the feed water pipe tube.

**Remove the refrigerator door**

1) Loosen the hinge cover screws and remove the cover. Remove connection wire, if any, except for the earth line.

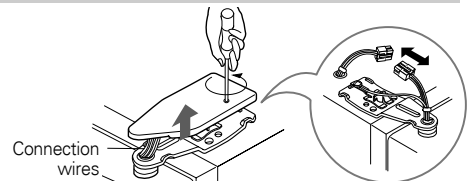

2) Remove keeper by rotating it clockwise (①) and then remove the upper hinge by lifting it up (②).

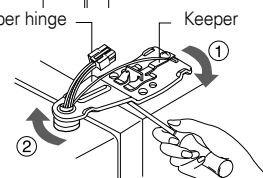

3) Remove the refrigerator compartment door by lifting it up.

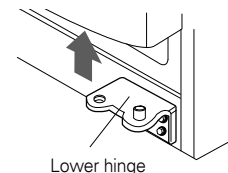

### Pass the refrigerator

Pass the refrigerator laterally through the access door as shown in the right figure.

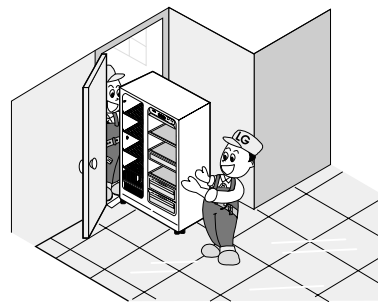

## Door replacement

Mount them in the reverse sequence of removal after they pass through the access door.

## Feed water pipe installation

### Before installation

- Automatic ice maker operation needs water pressure of 147~834 kPa (1.5~8.5 kgf/cm<sup>2</sup>) (That is, an instant paper cup (180 cc) will be fully filled within 3 sec.).
- If water pressure does not reach the rating 147 kPa (1.5 kgf/cm<sup>2</sup>) or below, it is necessary to purchase a separate pressure pump for normal automatic icing and cool water feed.
- Keep the total length of the feed water pipe tube within 8 m and be careful for the tube not be bent. If the tube is 8 m or longer it may cause trouble in water feed owing to the drain water pressure.
- Install the feed water pipe tube at a place free from heat.

### Warning

- Connect to potable water supply only.
- Refer to instructions with water filter kit for installation.

## Height adjustment

**If the freezer compartment door is lower than the refrigerator compartment door**

Level the door by inserting flat (- type) driver into the groove of the left height adjusting screw and rotate it clockwise (⌚).

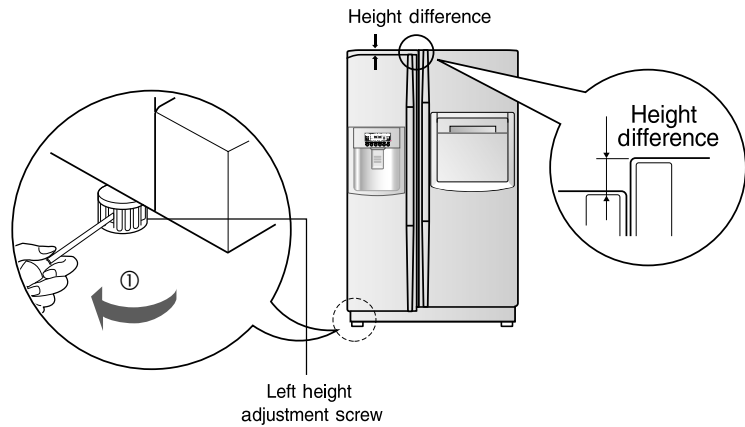

**If the freezer compartment door is higher than the refrigerator compartment door**

Level the door by inserting flat (- type) driver into the groove of the right height adjusting screw and rotate it clockwise (⌚).

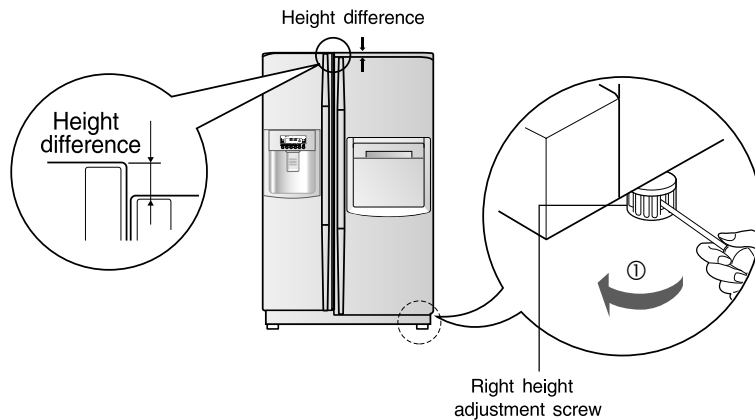

**After leveling the door height**

The refrigerator doors will close smoothly by heightening the front side by adjusting the height adjusting screw. If the doors do not close correctly, performance may be affected.

**Next**

1. Wipe off all dust accumulated during shipping and clean your appliance thoroughly.
2. Install accessories such as the ice cube box, cover evaporating tray, etc., in their proper places. They are packed together to prevent possible damage during shipping.
3. Connect the power supply cord (or plug) to the outlet. Don't double up with other appliances on the same outlet.

## Starting

When your refrigerator is first installed, allow it to stabilize at normal operating temperatures for 2-3 hours prior to filling it with fresh or frozen foods. If operation is interrupted, wait 5 minutes before restarting.

## Adjusting the temperatures and functions

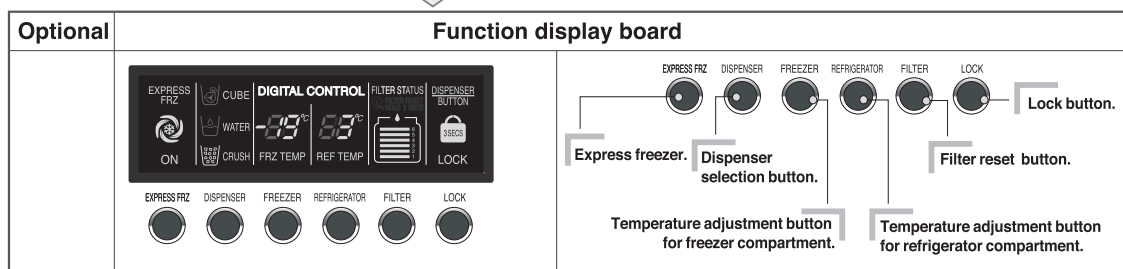
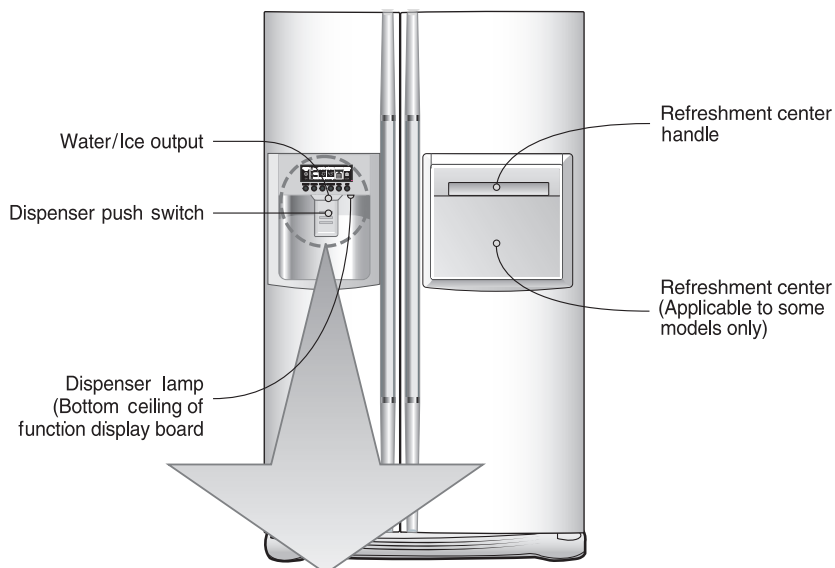

## Panel Temperature Display Lamp

**Panel Temperature Display Lamp turns on in following case to easy see display status.**

1. In power On
2. When pressing desiring button
3. When opening the door of a refrigerator (refrigerator room, freezer, home bar)

**If pressing one of buttons with the panel temperature display lamp turned off, the panel temperature display lamp turned on. Setting status is not changed.**

**The panel temperature display lamp turned off in following case for power saving.**

1. A minute after powering on
2. After 20 seconds after opening and closing the door of a refrigerator (refrigerator room, freezer, home bar)
3. When there is no button operation for 20 seconds after pressing desiring button

You can adjust temperature of and freezer room and refrigerator room.

**How to adjust the temperature in the freezer compartment**



Optional	Type-1	Type-2	Type-3
FRZ TEMP	-19°C	MAX : : MIN	MAX : : MIN
Middle(-19°C)→Middle strong(-22°C)→Strong(-23°C)→Weak(-15°C)→Middle weak(-17°C)			

**How to adjust the temperature in the refrigerator compartment**



Optional	Type-1	Type-2	Type-3
REF TEMP	3°C	MAX : : MIN	MAX : : MIN
Middle(3°C)→Middle strong(2°C)→Strong(0°C)→Weak(6°C)→Middle weak(4°C)			

- \* Whenever pressing button, setting is repeated in the order of (Middle) → (Middle Strong) → (Strong) → (Weak) → (Middle Weak).
- The actual inner temperature varies depending on the food status, as the indicated setting temperature is a target temperature, not actual temperature within refrigerator.
- Refrigeration function is weak in the initial time. Please adjust temperature as above after using refrigerator for minimum 2~3 days.

**Dispenser use selection**

You can select water or ice.

- \* Please select water, slice ice and square ice by pressing  button as you desire.
- \* Please press the push button lightly by catching and pushing in cup.
  - The border line is indicated for the selected function,
  - "Tak!" sounds if 5 seconds pass after ice comes out. It is sound that the outlet of ice is closed.

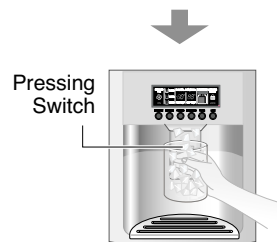
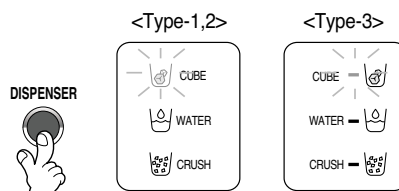

- **Reference** : Please wait for 2-3 seconds in order to take final ice slices or drops of water when taking out cup from the pressing switches after taking ice or water.

**Automatic ice maker**

- The icemaker can automatically make 8 pieces of ice cubes at anyone time, approximately 80 pieces per day. However these quantities may vary according to certain conditions. E.g. the duration and amount of times the refrigerator door is opened.
- The Ice making proceeds ceases automatically when the ice storage bin is full.
- If you choose not to use the automatic ice making function, repositioned the icemaker selection switch to the off position or the on position for reselection. Note: The manual selection function is only applicable to some models only.

**NOTE**

- It is normal that a noise is produced when ice made is dropped into the ice storage bin.

**When ice maker does not operate smoothly**

**Ice is lumped together**

- When ice is lumped together, take the ice lumps out of the ice storage bin, break them into small pieces, and then place them into the ice storage bin again.
  - When the ice maker produces too small or lumped together ice, the amount of water supplied to the ice maker need to adjusted. Contact the service center.
- ✳ If ice is not used frequently, it may lump together.

**Power failure**

- Ice may drop into the freezer compartment. Take the ice storage bin out and discard all the ice then dry it and place it back. After the machine is powered again, crushed ice will be automatically selected.

**The unit is newly installed**

- It takes about 12 hours for a newly installed refrigerator to make ice in the freezer compartment.

**Express freezer**

**Please select this function for prompt freezer.**

- "On" is repeated whenever pressing  button.
- The arrow mark graphic remains at the On status when selecting Special Refrigeration "On".
- Super freezer function automatically turns off if a fixed time passes.

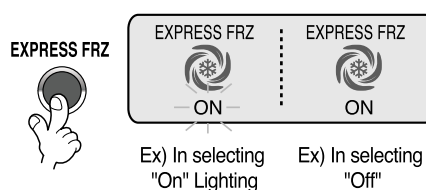

**Lock**

**This button stops operation of different button.**

- Locking or Release is repeated whenever pressing the .
- Pressing the other button when selecting 'LOCK', the button does not operate.

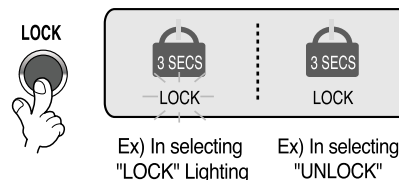

**The other functions**

**Door open warning**

- 3 times of warning sounds at the interval of 30 seconds if a minute passes with the door of refrigerator and the hombar door opened or completely closed.
- Please contact with the local service center if warning continue to sound even after closing the door.

**Diagnosis (failure detection) function**

- Diagnosis function automatically detects failure when failure is found in product during the use of refrigerator.
- If failure occurs at product, it does not operate though pressing any button and normal indication is not done. In this case, do not turn power off but immediately contact with the local service center. A lot of time are need for service engineer to detect the failed part if turning it off.

**How ice/cold water is supplied**

Water is cooled while stored in the water tank in the refrigerator compartment, and then sent to the dispenser. Ice is made in the automatic ice maker and sent to the dispenser divided into crushed and cubed form ice.

**NOTE**

- It is normal that the water is not very cold at first. If you want colder water, add ice into the glass.

**How to use dispenser**

- Select one among crushed ice, water, and cubed ice and slightly press the push switch with a glass or other container.

**Water**

Light the water indicating lamp by pressing the selection button.

- Water will be dispensed by pressing the push switch with a glass.

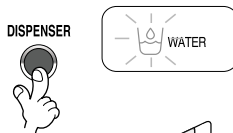

**Cubed ice**

Light the cubed ice indicating lamp by pressing the selection button.

- Cubed ice will be dispensed by pressing the push switch with a glass.

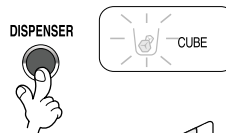

**Crushed ice**

Light the crushed ice indicating lamp by pressing the selection button.

- Crushed ice will be dispensed by pressing the push switch with a glass.

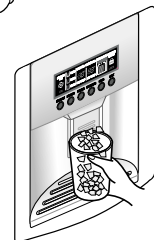
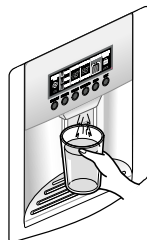
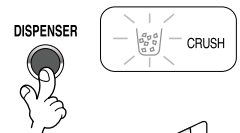

**6 Filter condition (filter replacement cycle) display function (Applicable to some models only)**

- As demonstrated below, it displays the months left in units of 30 days until the filter replacement is required, starting from when the refrigerator power usage is authorized.
- After 6 months, the following sentence and  will appear on the filter condition part of the LED. "Press for 3 seconds after replacing filter"
- After 6 months have passed, and if the filter has been replaced or you want to reset the filter condition display, press the filter replacement button for more than 3 seconds and it will reset to the initial Power On state.

Classification	In initial Power On	Pass of a month	Pass of 2 months	Pass of 3 months	Pass of 4 months	Pass of 5 months	Pass of 6 months
Filter Status Display							

<Type - 1>



- After 6 months have passed the filter change icon will appear on the display.

<Type - 2>

**Cautions**

**Throw away the ice (about 20 pieces) and water (about 7 glasses) first made after refrigerator installation.**

The first ice and water may include particles or odor from the feed water pipe or feed water box. This is necessary in case that the refrigerator has not been used for a long time.

**Keep children away from the dispenser.**

Children may push switch incorrectly bad or damage lamps.

**Be careful that food is not block the ice passage.**

If foods are placed at the entrance of ice passage, ice may not be dispensed. The ice passage may also be covered with ice powder if splinter ice is used only. This time, remove the ice powder accumulated.

**Never store beverage cans or other foods in ice storage bin for the purpose of rapid cooling.**

Such actions may damage the automatic ice maker.

**Never use thin crystal glass or crockery to collect ice.**

Such glasses or containers may be broken.

**Put ice first into a glass before filling water or other beverages.**

Water may be splashed if ice is added to existing liquid in a glass.

**Never touch a hand or other tools on ice outlet.**

Touch may cause a part breakage or hand injury.

**Never remove the ice maker cover.**

**Sometimes level the surface so that the ice storage bin is fully filled with ice.**

Ice is piled up just near the ice maker. So, such status may be considered, by the ice maker, that the ice storage bin is fully filled and ice making operation may stop.

**If discolored ice is dispensed, immediately contact service center, stopping use.**

**Never use too narrow or deep glass.**

Ice may be jammed in ice passage and, thus, the refrigerator may be failed.

**Keep the glass at a proper distance from ice outlet.**

A glass too close to the outlet may hinder ice from coming out.

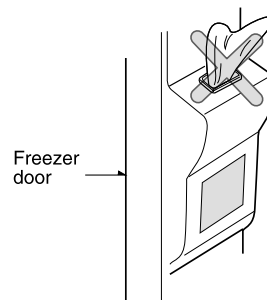

## Refreshment center (Applicable to some models only)

### How to use

#### Open the refreshment center door.

- You can access the refreshment center without opening refrigerator door and thus saving electricity.
- Inner lamp is lit in refrigerator compartment when the refreshment center door opens. Thus it is easy to identify the contents.

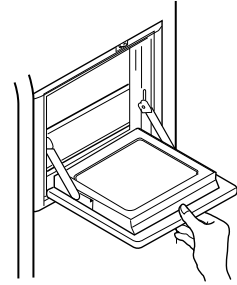

### Use the refreshment center door as a stand

- Never use the refreshment center door as a chopping board and take care not to damage it with sharp tools.
- Never rest your arms or severely press on it.

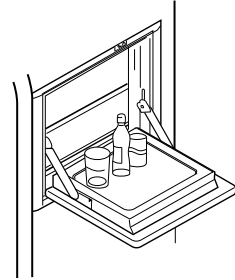

### Never take out the inner refreshment center cover

- The refreshment center can not function normally without the cover.

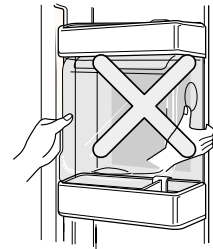

### Never place heavy items on the refreshment center door or allow children to hang it on.

- Not only can the refreshment center door may be damaged, but also children may be hurt.

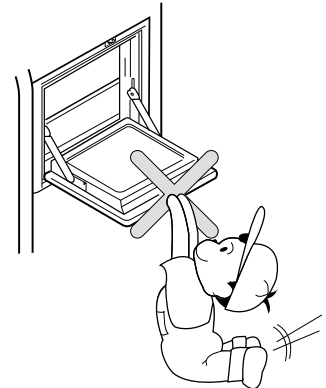

**Folding Shelf**

**Shelf (Applicable to some models only)**

You can store taller items such as a gallon container or bottles by simply pushing in front half of shelf underneath back half of shelf. Pull toward you to return to a full shelf.

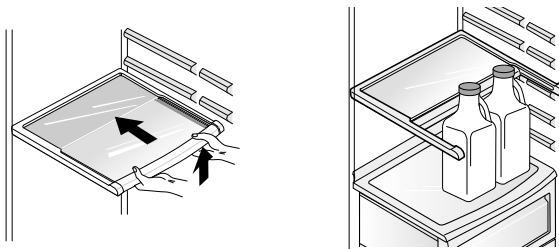

**Wine holder adjustment (Type 1)**

**Wine holder (Applicable to some models only)**

Bottles can be stored laterally with this wine corner. This can be attached to any shelf.

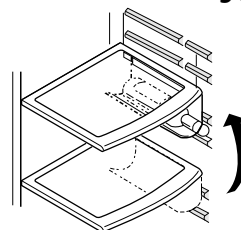

**In case of inserting the wine holder :**  
Pull the wine holder downward as in ② after inserting it into the side anchoring part of the shelf as in ① by catching it upward as in ①.

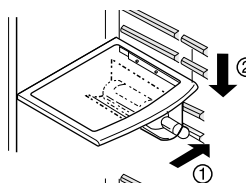

**In case of separating the wine holder :**  
Pull the wine holder inward as in ④ after holding it upward as in ③ by catching it.

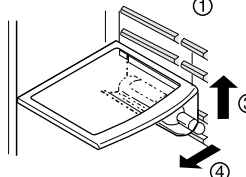

**(Type 2)**

Bottles can be stored laterally with this wine rack.

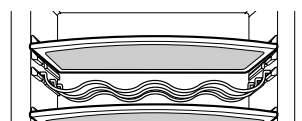

**Egg box (Applicable to some models only)**

You can move the egg box to wherever you want.

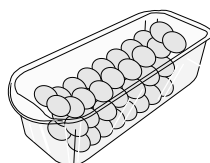

[Type-1]

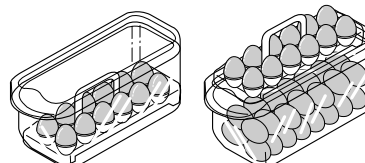

[Type-2]

**NOTE**

- Never use the egg box as an ice storage bin. It can be broken.
- Never store the egg box in the freezer compartment or fresh compartment.

## Humidity control in the vegetable compartment

The humidity can be controlled by adjusting the humidity control switch to the left/right when storing vegetables or fruits.

### High humidity

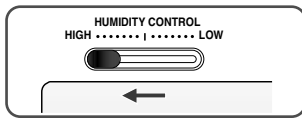

### Low humidity

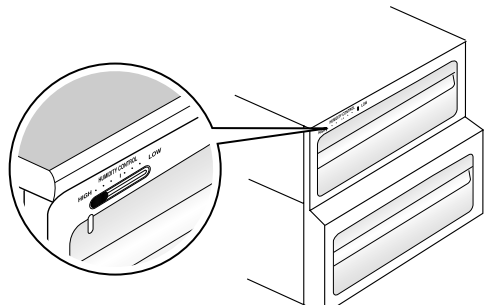
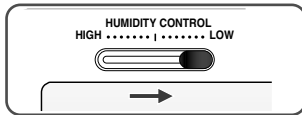

## Convert into a vegetable or meat compartment (Applicable to some models only)

- The bottom drawer in the refrigerator can be converted into a vegetable or meat compartment

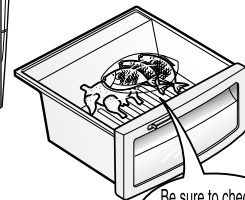
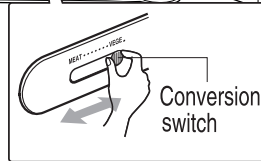
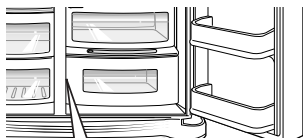
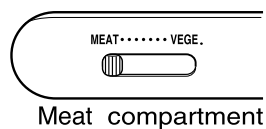
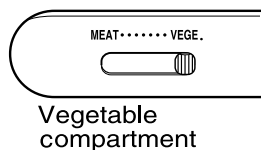

Be sure to check the conversion switch before storing foods.

The meat compartment maintains the temperature at a lower point than the refrigerator compartment so that meat or fish can be stored fresh longer.

### NOTE

- Vegetables or fruits are frozen if the conversion switch is set to meats compartment. So, be sure to check it before storing foods.

## Deodorizer (Applicable to some models only)

This system efficiently absorbs strong odors by using the optical catalyst. This system does not have any effect on stored food.

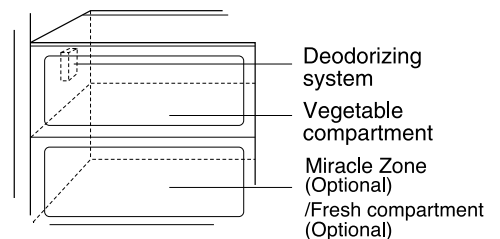

Deodorizing system

Vegetable compartment

Miracle Zone (Optional)

/Fresh compartment (Optional)

### How to use the deodorizing system

- Since it is already installed onto the cool air intake duct from the refrigerator compartment, you need no separate installation.
- Please use closed containers to store food with pungent odors. Otherwise, this odor can be absorbed by other food in the compartment.

## Miracle Zone Temperature Transition Corner (Applicable to some models only)

By pressing the button, store vegetables, fruits or other types of food such as meat to be defrosted, raw fish, etc.



## Temperature Change at Miracle Zone (Applicable to some models only)

### Method to Use

You can select optimum temperature range depending on types of foods stored.

- 3-step of temperature selection including  $-3^{\circ}\text{C}$ ,  $-1^{\circ}\text{C}$  and  $4^{\circ}\text{C}$  is available. Vegetables/fruits and cold storage foods requiring humidity maintenance and meats/fishes can be more freshly stored depending on type of foods stored.

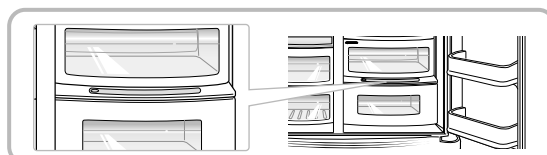

- When using the Miracle Zone as storage room of meats, storing vegetables or fruits may be frozen
- When using the Miracle Zone as storage room of meats, keeping meats or fishes may be spoiled and thus meats or fishes must be kept at the F-room.
- If opening a door of the R-room, lamp turns on in the selected status and lamp turns off if closing it.
- (Vegetable/Fruit) → (Cold storage while maintaining humidity) → (Meat) is sequentially repeated whenever pressing the "Selection" button.

## Miracle Zone (Applicable to some models only)

### When removing Miracle Zone

- First, remove the vegetable bin.
- After lifting the Miracle Zone case slightly ①, reach inside and pull it outward ②.

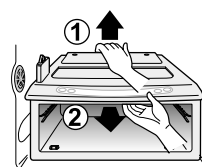

### When installing Miracle Zone

- Fit the Miracle Zone case on to the ledge ① and gently slide it in ②.
- When forced, the connecting parts can be damaged.

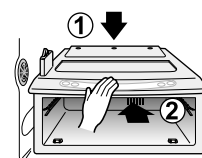

## Location of foods

(Refer to identification of parts)

### Wine holder

Store wine.

### Snack drawer

Store small foods such as bread, snacks, etc..

### Freezer compartment shelf

Store various frozen foods such as meat, fish, ice cream, frozen snacks, etc..

### Freezer compartment door rack

- Store small packed frozen food.
- Temperature is likely to increase as door opens. So, do not store long-term food such ice cream, etc..

### Freezer compartment drawer

- Store meat, fish, chicken, etc.. after wrapping them with thin foil.
- Store dry.

### Milk product corner

Store milk products such as butter, cheese, etc..

### Egg box

Place this egg box in the proper location.

### Refreshment center

Store foods of frequent use such as beverage, etc..

### Refrigerator compartment shelf

Store side dishes or other foods at a proper distance.

### Refrigerator compartment door rack

Store small packed food or beverages such as milk, juice, beer, etc..

### Vegetable drawer

Store vegetables or fruits.

### Vegetable drawer /meat drawer conversion corner

Store vegetable, fruits, meat to thaw, raw fish, etc.. setting the conversion switch as necessary.  
Be sure to check the conversion switch setting before storing foods.

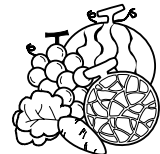
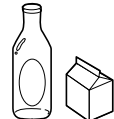
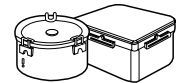
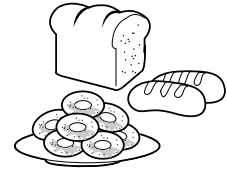

## Storing foods

- Store fresh food in the refrigerator compartment. How food is frozen and thawed is an important factor in maintaining its freshness and flavor.
- Do not store food which goes bad easily at low temperatures, such as bananas, and melons.
- Allow hot food to cool prior to storing, placing hot food in the refrigerator could spoil other food, and lead to higher energy consumption.
- When storing the food, cover it with vinyl wrap or store in a container with a lid. This prevents moisture from evaporating, and helps food to keep its taste and nutrients.
- Do not block air vents with food. Smooth circulation of chilled air keeps refrigerator temperatures even.
- Do not open the door frequently. Opening the door lets warm air enter the refrigerator, and cause temperatures to rise.
- Never keep too much food in door rack because they may push against by inner racks so that the door cannot be fully closed.

### Freezer compartment

- Do not store bottles in the freezer compartment - they may break when frozen.
  - Do not refreeze food that has been thawed. This causes loss of taste and nutrient.
  - When storing frozen food like ice cream for a long period, place it on the freezer shelf, not in the door rack.
  - Do not touch the cold foods or containers- especially made of metallic -, with wet hands and place glass products in the freezer compartment.
- That's why you may have chilblains and they may be broken when their inner matters are frozen, causing personal injury.

### Refrigerator compartment

- Avoid placing moist food in top refrigerator shelves, it could freeze from direct contact with chilled air.
- Always clean food prior to refrigeration. Vegetables and fruits should be washed and wiped, and packed food should be wiped, to prevent adjacent food from spoiling.
- When storing eggs in their storage rack or box, ensure that they are fresh, and always store them in an upright position, which keeps them fresh longer.

#### NOTE

- If you keep the refrigerator in a hot and humid place, frequent opening of the door or storing a lot of vegetables in it may cause dew to form which has no effect on its performance. Remove the dew with dust cloth free from care.

## How to dismantle parts

### NOTE

- Dismantling is done in the reverse sequence of assembly.
- Be sure to unplug the power plug before dismantling and assembly.
- Never apply severe force to dismantle parts. Parts may be damaged.

### Freezer compartment lamp

Separate the lamp by pulling it out (③) while slightly striking (①) and rotating (②) the lamp cover.

Turn the bulb counterclockwise. Max. 40 W bulb for refrigerator is used and can be purchased at a service center.

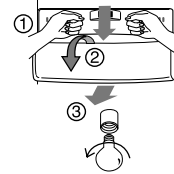

### Dispenser lamp

Separate the lamp by pulling it out, and then remove the lamp. Max. 15 W bulb for refrigerator is used and can be purchased at a service center.



### Freezer compartment shelf

To remove a shelf, lift the left part of the shelf a bit, push it to the direction (①), lift the right part to the direction (②), and take it out.

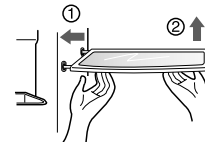

### Door rack and support

Lift the door rack holding both sides (①) and pull it out to (②) direction.

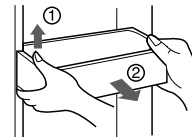

### Space plus

Lift the space plus (①) and pull it out to (②) direction.

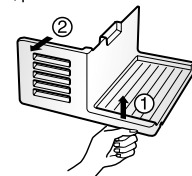

### Ice storage bin

Hold the ice storage bin as shown in the right figure and pull it out (②) while slightly lifting it (①).

- It is recommended not to dismantle the ice storage bin unless it is necessary.
- Be sure to use both hands when removing the ice storage bin, so as not to drop it on the floor.
- If the ice storage bin does not fit well, slightly rotate the rotating device.

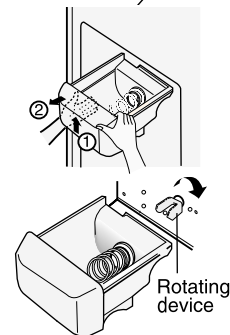

### After dispenser is used

The water collector has no self-drainage function. So it should be cleaned regularly. Remove the cover by pulling the front of the water collector cover and dry it with a cloth.

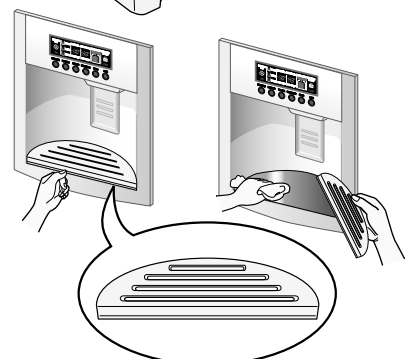

### Lamp in refrigerator compartment

To remove the lamp cover, press the protrusion under the lamp cover to the front and then pull the lamp cover out.

Turn the bulb counterclockwise. Max. 40 W bulb for refrigerator is used and can be purchased at a service center.

### Refreshment center

- Separate the bin (①) to upward.
- Separate the upper rack of the refreshment center and then pull out the refreshment center cover (②).
- The refreshment center can be removed by pulling it upwards.

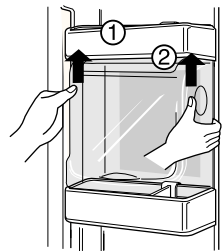

#### NOTE

- Be sure to remove parts from the refrigerator door when removing the vegetable compartment, snack drawer and refreshment center cover.

### Vegetable compartment cover

- To remove the vegetable compartment cover, pull out the vegetable compartment a bit to the front ①, lift the front part of the vegetable compartment cover as shown by ②, and take it out.

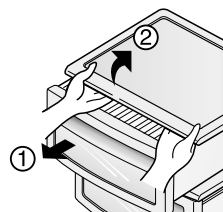

### Ice Maker

- Turn off the Ice maker switch(off) after remove the **Space plus**, if you are on a long term vacation or don't use a ice. You want to use a ice, turn on the Ice make switch(on).

## General information

**Vacation time** During average length vacations, you will probably find it best to leave the refrigerator in operation. Place freezable items in freezer for longer life. When you plan not to operate, remove all food, disconnect the power cord, clean the interior thoroughly, and leave each door OPEN to prevent odor formation.

**Power failure** Most power failures that are corrected in an hour or two will not affect your refrigerator temperatures. However, you should minimize the number of door openings while the power is off.

**If you move** Remove or securely fasten down all loose items inside the refrigerator. To avoid damaging the height adjusting screws, turn them all the way into the base.

**Anti condensation pipe** The outside wall of the refrigerator cabinet may sometimes get warm, especially just after installation. Don't be alarmed. This is due to the anti-condensation pipe, which pumps hot refrigerator to prevent "sweating" on the outer cabinet wall.

### Caution

- You must check the O-RING, which is made by rubber and prevent electric spark.
- Don't touch the lamp, in case of light on the long time. Because it can be very hot.

## Cleaning

It is important that your refrigerator be kept clean to prevent undesirable odors. Spilled food should be wiped up immediately, since it may acidify and stain plastic surfaces if allowed to settle.

**Exterior** Use a lukewarm solution of mild soap or detergent to clean the durable finish of your refrigerator. Wipe with a clean damp cloth and then dry.

**Interior** Regular cleaning is recommended. Wash all compartments a baking soda solution or a mild detergent and warm water. Rinse and dry.

**After cleaning** Please verify that the power cord is not damaged, power plug is not overheated, or power plug is well inserted into the power consent.

**Warning** Always remove power cord from the wall outlet prior to cleaning in the vicinity of electrical parts (lamps, switches, controls, etc.). Wipe up excess moisture with a sponge or cloth to prevent water or liquid from getting into any electrical part and causing an electric shock. Never use metallic scouring pads, brushes, coarse abrasive cleaners, strong alkaline solutions, flammable or toxic cleaning liquids on any surface. Do not touch frozen surfaces with wet or damp hands, because damp object will stick or adhere to extremely cold surfaces.

## Trouble shooting

Before calling for service, review this list. It may save you both time and expense. This list includes common occurrences that are not the result of defective workmanship or materials in this appliance.

Occurrence	Possible cause	Solution
<b>Runing of refrigerator</b>		
<b>Refrigerator compressor does not run.</b>	Refrigerator control is off.	Set refrigerator control. See setting the controls.
	Refrigerator is in defrost cycle.	This is normal for a fully automatic defrosting refrigerator. The defrost cycle occurs periodically.
	Plug at wall outlet is disconnected.	Make sure plug is tightly pushed into outlet.
	Power outage. Check house lights.	Call local electric company.
<b>Refrigerator runs too much or too long</b>	Refrigerator is larger than the previous one you owned.	This is normal. Larger, more efficient units run longer in these conditions.
	Room or outside weather is hot.	It is normal for the refrigerator to work longer under these conditions.
	Refrigerator has recently been disconnected for a period of time.	It takes some hours for the refrigerator to cool down completely.
	Large amounts of warm or hot food may have been stored recently.	Warm food will cause the refrigerator to run longer until the desired temperature is reached.
	Doors are opened too frequently or too long.	Warm air entering the refrigerator causes it to run longer. Open the door less often.
	Refrigerator or freezer door may be slightly open.	Make sure the refrigerator is level. Keep food and containers from blocking door. See problem section. OPENING/CLOSING of doors.
	Refrigerator control is set too cold.	Set the refrigerator control to a warmer setting until the refrigerator temperature is satisfactory.
	Refrigerator or freezer gasket is dirty, worn, cracked, or poorly fitted.	Clean or change gasket. Leaks in the door seal will cause refrigerator to run longer in order to maintain desired temperatures.
	Thermostat is keeping the refrigerator at a constant temperature.	This is normal. Refrigerator goes on and off to keep the temperature constant.

Occurrence	Possible cause	Solution
<b>Refrigerator compressor does not run.</b>	Thermostat is keeping the refrigerator at a constant temperature.	This is normal. The refrigerator goes on and off to keep the temperature constant.
<b>Temperatures are too cold</b>		
<b>Temperature in the freezer is too cold but the refrigerator temperature is satisfactory.</b>	Freezer control is set too cold	Set the freezer control to a warmer setting until the freezer temperature is satisfactory.
<b>Temperature in the refrigerator is too cold and the freezer temperature is satisfactory.</b>	Refrigerator control is set too cold.	Set the refrigerator control to a warmer setting
<b>Food stored in drawers freezes.</b>	Refrigerator control is set too cold.	See above solution.
<b>Meat stored in fresh meat drawer freezes.</b>	Meat should be stored at a temperature just below the freezing point of water (32 F, 0 C) for maximum fresh storage time.	It is normal for ice crystals to form due to the moisture content of meat.
<b>Temperatures are too warm</b>		
<b>Temperatures in the refrigerator or freezer are too warm.</b>	Freezer control is set too warm.	Set the freezer or refrigerator control to a colder setting until the freezer or refrigerator temperature is satisfactory.
	Refrigerator control is set too warm. Refrigerator control has some effect on freezer temperature.	Set the freezer or refrigerator control to a colder setting until the freezer or refrigerator temperature is satisfactory.
	Doors are opened too frequently or too long.	Warm air enters the refrigerator/ freezer whenever the door is opened. Open the door less often.
	Door is slightly open.	Close the door completely.
	Large amounts of warm or hot food may have been stored recently.	Wait until the refrigerator or freezer has a chance to reach its selected temperature.
	Refrigerator has recently been disconnected for a period of time.	A refrigerator requires some hours to cool down completely.
<b>Temperature in the refrigerator is too warm but the freezer temperature is satisfactory.</b>	Refrigerator control is set too warm.	Set the refrigerator control to a colder setting.

Occurrence	Possible cause	Solution
<b>Sound and noise</b>		
<b>Louder sound levels when refrigerator is on.</b>	Today's refrigerators have increased storage capacity and maintain more even temperatures.	It is normal for sound levels to be higher.
<b>Louder sound levels when compressor comes on.</b>	Refrigerator operates at higher pressures during the start of the ON cycle.	This is normal. The sound will level off as the refrigerator continues to run.
<b>Vibrating or rattling noise.</b>	Floor is uneven or weak. Refrigerator rocks on the floor when it is moved slightly.	Be sure floor is level and solid and can adequately support refrigerator.
	Items placed on the top of the refrigerator are vibrating.	Remove items.
	Dishes are vibrating on the shelves in the refrigerator.	It is normal for dishes to vibrate slightly. Move dishes slightly. Make sure refrigerator is level and firmly set on floor.
	Refrigerator is touching wall or cabinets.	Move refrigerator so that it does not touch the wall or refrigerator.
<b>Water/Moisture /Ice inside refrigerator</b>		
<b>Moisture collects on the inside walls of the refrigerator.</b>	The weather is hot and humid which increases the rate of frost buildup and internal sweating.	This is normal.
	Door is slightly open.	See problem section opening/closing of doors.
	Door is opened too often or too long.	Open the door less often.
<b>Water/Moisture /Ice outside refrigerator</b>		
<b>Moisture forms on the outside of the refrigerator or between doors.</b>	Weather is humid.	This is normal in humid weather. When humidity is lower, the moisture should disappear.
	Door is slightly open, causing cold air from the inside the refrigerator to meet warm air from the outside.	This time, close the door completely.

Occurrence	Possible cause	Solution
<b>Odors in refrigerator</b>		
	Interior needs to be cleaned.	Clean interior with sponge, warm water and baking soda.
	Food with strong odor is in the refrigerator.	Cover food completely.
	Some containers and wrapping materials produce odors.	Use a different container or brand of wrapping materials.
<b>Opening/Closing of doors/Drawers</b>		
<b>Door(s) will not close.</b>	Food package is keeping door open.	Move packages that keep door from closing.
<b>Door(s) will not close.</b>	Door was closed too hard, causing other door to open slightly.	Close both doors gently.
	Refrigerator is not level. It rocks on the floor when it is moved slightly.	Adjust the height adjusting screw.
	Floor is uneven or weak. Refrigerator rocks on the floor when it is moved slightly.	Be sure floor is level and can adequately support refrigerator. Contact carpenter to correct sagging or sloping floor.
	Refrigerator is touching wall or cabinets.	Move refrigerator..
<b>Drawers are difficult to move.</b>	Food is touching shelf on top of the drawer	Keep less food in drawer.
	Track that drawer slides on is dirty.	Clean drawer and track.
<b>Dispenser</b>		
<b>Dispenser will not dispense ice</b>	Ice storage bin is empty.	When the first supply of ice is dropped into the bin, the dispenser should operate.
	Freezer temperature is set too warm.	Turn the freezer control to a higher setting so that ice cubes will be made. When the first supply of ice is made, the dispenser should operate.
	Household water line valve is not open.	Open household water line valve and allow sufficient time for ice to be made. When ice is made, dispenser should operate.
	Refrigerator or freezer door is not closed.	Be sure both doors are closed.

Occurrence	Possible cause	Solution
<b>Dispenser will not dispense ice.</b>	Ice has melted and frozen around auger due to infrequent use, temperature fluctuations and/or power outages.	Remove ice storage bin, and thaw and the contents. Clean bin, wipe dry and replace in proper position. When new ice is made, dispenser should operate.
<b>Ice dispenser is jammed.</b>	Ice cubes are jammed between the ice maker arm and back of the bin.	Remove the ice cubes that are jamming the dispenser.
	Ice cubes are frozen together.	Use the dispenser often so that cubes do not freeze together.
	Ice cubes that have been purchased or made in some other way have been used in the dispenser.	Only the ice cubes made by the ice maker should be used with the dispenser.
<b>Dispenser will not dispense water.</b>	Household water line valve is not open. See problem "Ice maker is not making any ice."	Open household water line valve.
	Refrigerator or freezer door is not closed.	Be sure both doors are closed.
<b>Water has an odd taste and/or odor.</b>	Water has been in the tank for too long.	Draw and discard 7 glasses of water to freshen the supply. Draw and discard an additional 7 glasses to completely rinse out tank.
	Unit not properly connected to cold water line.	Connect unit to cold water line which supplies water to kitchen faucet.
<b>Sound of ice dropping</b>	This sound is normally made when automatically made ice is dropped into ice storage bin. Volume may vary according to refrigerator's location.	
<b>Sound of water supply</b>	This sound is normally made when ice maker is supplied with water after dropping the automatically made ice.	
<b>Other</b>	Please thoroughly read 'Automatic ice maker and dispenser' in this manual.	

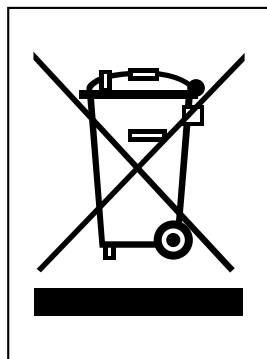

#### DISPOSAL OF YOUR OLD APPLIANCE

1. When this crossed-out wheeled bin symbol is attached to a product it means the product is covered by the European Directive 2002/96/EC.
2. All electrical and electronic products should be disposed of separately from the municipal waste stream via designated collection facilities appointed by the government or the local authorities.
3. The correct disposal of your old appliance will help prevent potential negative consequences for the environment and human health.
4. For more detailed information about disposal of your old appliance, please contact your city office, waste disposal service or the shop where you purchased the product.

# Indice

<b>Introduzione</b>	Dati	31
	Informazioni importanti per la sicurezza	31
	Identificazione dei componenti	32
<b>Installazione</b>	Ambiente di installazione	33
	Rimozione delle porte	34
	Rimontaggio delle porte	35
	Installazione del tubo di alimentazione dell'acqua	35
	Livellamento	36
<b>Funzionamento</b>	Avviamento	37
	Regolazione delle temperature e delle funzioni	37
	Vano refrigerante (in dotazione solo ad alcuni modelli)	42
	Ripiani (in dotazione solo ad alcuni modelli)	43
	Porta bottiglie (in dotazione solo ad alcuni modelli)	43
	Porta uova (in dotazione solo ad alcuni modelli)	43
	Regolazione dell'umidità nello scomparto delle verdure	44
	Conversione in scomparto verdure o carne (in dotazione solo ad alcuni modelli)	44
	Deodorante (in dotazione solo ad alcuni modelli)	44
	Angolo di transizione temperatura Area multiuso (in dotazione solo ad alcuni modelli)	45
	Cambiamento della temperatura nell'Area multiuso (in dotazione solo ad alcuni modelli)	45
Area multiuso (in dotazione solo ad alcuni modelli)	45	
<b>Suggerimenti per la conservazione degli alimenti</b>	Collocazione degli alimenti	46
	Conservazione degli alimenti	47
<b>Cura e manutenzione</b>	Come smontare i componenti	48
	Informazioni generali	50
	Pulizia	50
	Ricerca dei guasti	51



- Questo prodotto è inteso per l'uso esclusivo a 230V/50Hz.
- Se si desidera usare il prodotto in una zona alimentata a 110V è necessario acquistare un trasformatore con potenza superiore a 2,0KVA.
- Non è possibile utilizzare in zone che non siano a 50Hz.

## Dati

**I numeri di modello e di serie sono riportati all'interno o sul retro dello scomparto frigorifero dell'apparecchio. Questi numeri sono unici per ogni singolo apparecchio. È bene annotare i dati richiesti e tenere questa guida come riferimento permanente del proprio acquisto. Graffiare la ricevuta di acquisto a fianco di questi dati.**

Data di acquisto : \_\_\_\_\_  
 Rivenditore : \_\_\_\_\_  
 Indirizzo del rivenditore : \_\_\_\_\_  
 N° tel. del rivenditore : \_\_\_\_\_  
 N° modello : \_\_\_\_\_  
 N° di serie : \_\_\_\_\_

## Informazioni importanti per la sicurezza

Prima dell'utilizzo è opportuno installare e posizionare il frigorifero in base alle istruzioni di installazione del presente documento.

Non scollegare mai il frigorifero tirando il cavo elettrico di alimentazione. Tenere saldamente la spina ed estrarla dalla presa.

Nell'allontanare l'apparecchio dalla parete, fare attenzione a non schiacciare il cavo elettrico e a non danneggiarlo in nessun modo.

Quando il frigorifero è in funzione, evitare di toccare le superfici interne dello scomparto congelatore, specialmente quando si hanno le mani bagnate, in quanto la pelle potrebbe aderire alle superfici gelate.

In caso di pulizia o di altri interventi staccare il cavo elettrico dalla presa. Non toccare mai il cavo con le mani bagnate onde evitare scosse elettriche o altre possibili lesioni.

Evitare in ogni caso di danneggiare, manomettere, piegare eccessivamente, sfilare o torcere il cavo elettrico di alimentazione onde prevenire possibili incendi o scosse elettriche. Occorre assicurarsi che l'apparecchio sia collegato correttamente a massa.

Non mettere mai contenitori in vetro pieni nel congelatore in quanto potrebbero rompersi a causa dell'espansione dovuta al congelamento del loro contenuto.

Non inserire mai le mani nel serbatoio del ghiaccio del generatore di ghiaccio automatico onde evitare possibili lesioni quando questo è in funzione.

L'apparecchio non è adatto all'utilizzo da parte di bambini piccoli e persone inferme senza il controllo di un adulto.

In particolar modo occorre assicurarsi che i bambini piccoli non giochino con l'apparecchio.

Impedire sempre che qualcuno possa arrampicarsi, sedersi, salire od appendersi allo sportello del vano refrigerante. Il frigorifero potrebbe infatti subire dei danni o addirittura rovesciarsi, con possibili lesioni gravi alle persone.

Se possibile, destinare una presa di corrente per collegare solo il frigorifero. In questo modo si evita che altri elettrodomestici o luci collegate possano causare un sovraccarico con conseguente rente elettrica.

Il frigorifero-congelatore dovrebbe essere in modo da posizionare che la spina del rifornimento è accessibile per la sconnessione rapida quando l'incidente accade.

Se il cavo del rifornimento è danneggiato, esso deve essere sostituito dal fornitore di relativo agente di servizio o di persona similmente qualificata per evitare un rischio.

Non modificare o estendere la lunghezza del cavo di alimentazione.

- Ciò può causare scosse elettriche o incendi.



**Non usare  
prolunghe**

**l'Accessibilità della  
Spina del Rifornimento**

**Il Rimontaggio del  
Cavo del Rifornimento**

 **Attenzione**

**⚠ Attenzione**

- ⚠ Mantenere le aperture di ventilazione libere sulla carcassa dell'apparecchio e sulle strutture interne.
- ⚠ Non utilizzare attrezzi meccanici o altri sistemi per accelerare il processo di sbrinamento al di fuori di quelli raccomandati dal costruttore.
- ⚠ Non danneggiare il circuito refrigerante.
- ⚠ Non utilizzare apparecchi elettrici all'interno degli scomparti dell'apparecchio, ameno che non siano del tipo raccomandato dal produttore
- ⚠ Il refrigerante e l'isolamento termico utilizzati nell'apparecchio richiedono procedure di smaltimento speciali.  
All'atto dello smaltimento, consultate l'assistenza od altri soggetti qualificati.



**Questo apparecchio contiene una modesta quantità di refrigerante isobutano (R600a), gas naturale altamente ecocompatibile, ma esso è anche combustibile. Quando si trasporta e si installa l'apparecchio, si deve fare attenzione a non danneggiare alcuna parte del circuito refrigerante.**

**Il refrigerante che fuoriesce dalle tubature può prendere fuoco o causare lesioni agli occhi. Nel caso si rilevino perdite, evitate qualsiasi fiamma libera o altre potenziali cause di accensione e arieggiare la stanza ove si trova l'apparecchio per diversi minuti.**

Per evitare la formazione di una miscela di gas infiammabile in caso di perdite nel circuito refrigerante, le dimensioni della stanza dove si può collocare l'apparecchio dipendono dalla quantità di refrigerante utilizzato.

La stanza deve avere una superficie di 1mq per ogni 8g di refrigerante R600a contenuto nell'apparecchio.

La quantità di refrigerante contenuta nel vostro specifico prodotto è riportata sulla targhetta d'identificazione all'interno dell'apparecchio.

Non accendere mai un apparecchio che mostri segni di danneggiamento.

In caso di dubbio, consultate il vostro rivenditore.

## Rischio di intrappolamento per i bambini

**PERICOLO:** Rischio di intrappolamento bambini.  
 Prima di gettare via il frigorifero o il congelatore vecchio:  
 Togliere le porte ma non i ripiani in modo che i bambini non possano entrarvi facilmente.  
 L'apparecchio non è adatto all'utilizzo da parte di bambini piccoli e persone inferme senza il controllo di un adulto.  
 In particolar modo occorre assicurarsi che i bambini piccoli non giochino con l'apparecchio.

## Sostanze pericolose

Evitare di conservare od utilizzare benzina o altri vapori o liquidi infiammabili nelle vicinanze del frigorifero o di altri elettrodomestici.

## Collegamento a massa (messa a terra)

Nel caso di un corto circuito elettrico, il collegamento a massa (messa a terra) riduce i rischi di scosse elettriche facendo scaricare la corrente tramite un apposito filo.  
 Al fine di prevenire possibili scosse, questo apparecchio deve essere collegato a massa correttamente. Un uso scorretto della spina di dispersione a massa può infatti provocare scosse elettriche. In caso di dubbi sulle istruzioni di collegamento a massa o sull'efficacia del collegamento a massa eseguito, rivolgersi a un elettricista qualificato o al personale dell'assistenza.

## Identificazione dei componenti

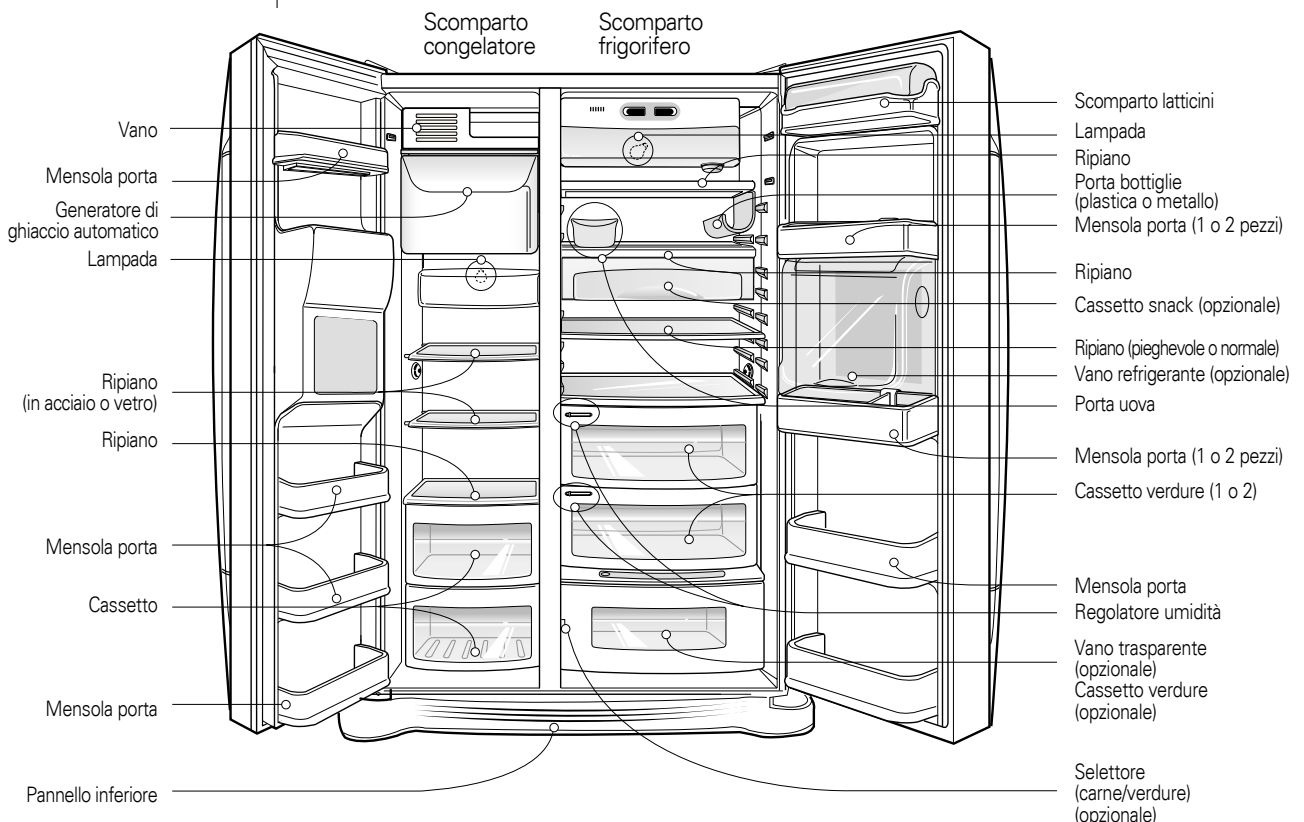

### NOTA

- Se alcuni componenti non sono presenti nel proprio apparecchio, è possibile che siano presenti solo in determinati modelli (ad es. il "vano refrigerante" non è in dotazione a tutti i modelli).

**Scegliere una posizione adatta****Ambiente di installazione**

1. Posizionare l'apparecchio dove risulta facile da usare.
2. Non collocare l'apparecchio vicino a sorgenti di calore, luce solare diretta o umidità.
3. Per garantire una corretta circolazione dell'aria attorno al frigorifero/ congelatore, prevedere uno spazio sufficiente a entrambi i lati e nella parte superiore pari ad almeno 5 cm dalla parete posteriore.



4. Per evitare le vibrazioni l'apparecchio deve essere livellato.
5. Non installare l'apparecchio ad una temperatura inferiore a 5°C. Può provocare uno scadimento delle prestazioni.

**Smaltimento della vecchia apparecchiatura**

Questa apparecchiatura contiene liquido (refrigerante, lubrificante) ed è composta da materiali riutilizzabili e/o riciclabili.

Tutti i materiali importanti devono essere inviati a un centro per il recupero di materiali riciclabili e possono essere utilizzati dopo essere stati riciclati. Per il conferimento al centro rivolgersi all'agenzia locale.

## Rimozione delle porte

### ⚠ Attenzione

#### Pericolo di scossa elettrica

Prima dell'installazione scollegare l'alimentazione elettrica al refrigeratore. In caso contrario vi è il rischio di morte o di lesioni gravi.

**Se la porta di accesso del locale è troppo stretta per consentire il passaggio del refrigeratore, rimuovere le porte e far passare il refrigeratore lateralmente.**

Rimuovere il coperchio inferiore sollevandolo verso l'alto, rimuovere il fermo, quindi tirare il tubo di alimentazione dell'acqua premendo il punto ① mostrato nella figura a destra.

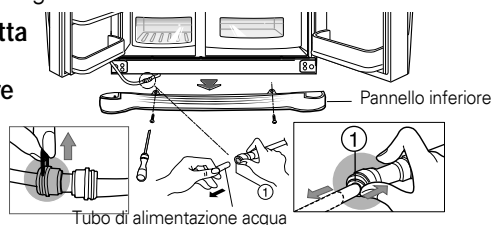

**Rimuovere il pannello inferiore e quindi il tubo di alimentazione dell'acqua**

**NOTA** • Tagliare l'estremità del tubo se questa è deformata o consumata.

**Rimuovere la porta dello scomparto congelatore**

1) Rimuovere il coperchio della cerniera allentandone le viti. Staccare tutti i fili di collegamento tranne il filo di massa.

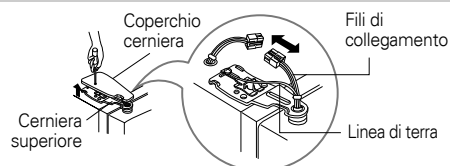

2) Rimuovere il fermo ruotandolo in senso antiorario ① e quindi sollevando la cerniera superiore ②.

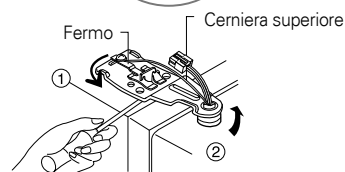

#### NOTA

• Nel rimuovere la cerniera superiore fare attenzione che la porta non cada in avanti.

3) Rimuovere la porta dello scomparto congelatore tirandola verso l'alto. A questo punto la porta può essere sollevata quanto basta per estrarre completamente il tubo di alimentazione dell'acqua.

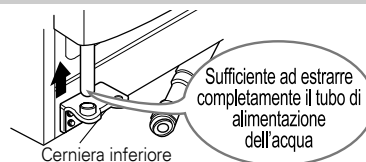

#### NOTA

• Fare passare la porta dello scomparto frigorifero dalla porta di accesso e stenderla a terra facendo attenzione a non danneggiare il tubo di alimentazione dell'acqua.

**Rimozione della porta del frigorifero**

1) Allentare le viti del coperchio della cerniera e rimuovere il coperchio. Togliere i fili di collegamento, se presenti, tranne la linea di terra.

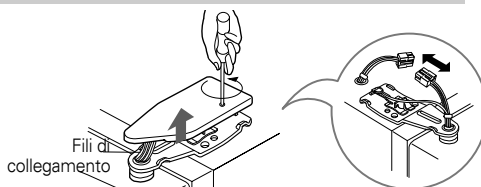

2) Togliere il fermo ruotandolo in senso orario ①, quindi rimuovere la cerniera superiore sollevandola ②.

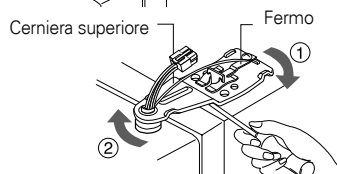

3) Rimuovere la porta dello scomparto frigorifero sollevandola.

Cerniera inferiore

### Passaggio del frigorifero

Fare passare il frigorifero lateralmente attraverso la porta di ingresso come mostrato nella figura a fianco.

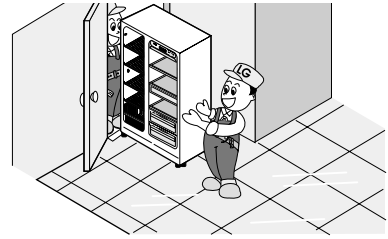

### Rimontaggio delle porte

Montarle seguendo all'inverso la procedura di smontaggio dopo averle fatte passare dalla porta di ingresso.

### Installazione del tubo di alimentazione dell'acqua

#### Prima dell'installazione

- Il generatore di ghiaccio automatico richiede una pressione idrica di 147-834 kPa (1,5-8,5 kgf/cm<sup>2</sup>) (equivalente al riempimento completo di una tazza da 180 cc in 3 secondi).
- Se la pressione dell'acqua non raggiunge il valore nominale di 147 kPa (1,5 kgf/cm<sup>2</sup>) o è inferiore, è necessario acquistare una pompa a parte per l'alimentazione dell'acqua al generatore di ghiaccio.
- Fare in modo che la lunghezza totale del tubo di alimentazione dell'acqua non superi i 8 m e fare attenzione a non piegare il tubo. Se la lunghezza del tubo è superiore a 8 m possono esserci problemi di alimentazione dovuti alla pressione dell'acqua di scarico.
- Installare il tubo di alimentazione dell'acqua lontano da fonti di calore.

#### **Attenzione**

- Allacciarsi esclusivamente a reti d'acqua potabile.
- Per l'installazione del filtro dell'acqua vedere le istruzioni contenute nel relativo kit.

## Livellamento

**Se la porta dello scomparto congelatore è più bassa della porta dello scomparto frigorifero**

Livellare la porta inserendo un cacciaviti a punta piatta nella scanalatura della vite di livellamento sinistra e ruotarla in senso orario (⌚).

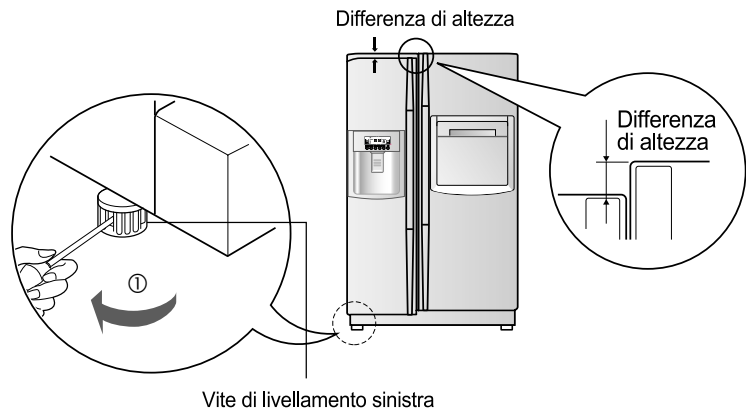

**Se la porta dello scomparto congelatore è più alta della porta dello scomparto frigorifero**

Livellare la porta inserendo un cacciaviti a punta piatta nella scanalatura della vite di livellamento destra e ruotarla in senso orario (⌚).

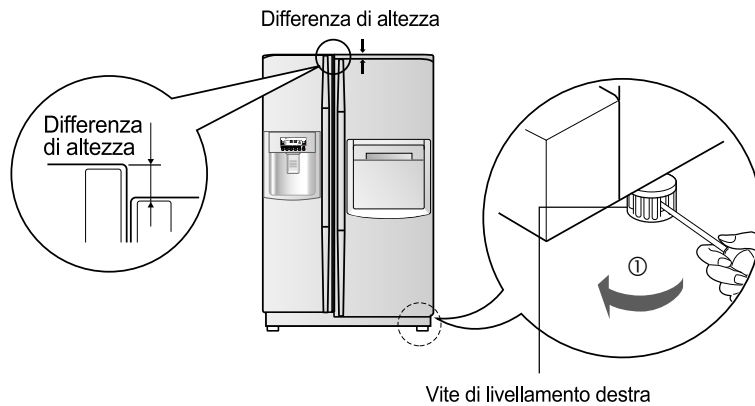

**Dopo aver livellato l'altezza delle porte**

Le porte del frigorifero si chiudono perfettamente una volta livellate frontalmente mediante le viti di livellamento. Una chiusura non corretta delle porte può influire negativamente sulle prestazioni del frigorifero.

**Altre operazioni**

1. Rimuovere tutta la polvere accumulata durante il trasporto e pulire accuratamente il frigorifero.
2. Montare gli accessori, quali il contenitore per cubetti di ghiaccio, il vassoio di evaporazione, ecc., nelle rispettive sedi. Sono imballati assieme per prevenire eventuali danni durante il trasporto.
3. Collegare il cavo (o spina) dell'alimentazione elettrica alla presa di corrente. Non collegare in doppio con altri apparecchi alla stessa presa di corrente.

## Avviamento

Prima di utilizzare il frigorifero dopo la prima installazione, lasciare che si stabilizzi alle normali temperature di funzionamento per 2-3 ore prima di introdurre cibi freschi o congelati. Nel caso il funzionamento venga interrotto, attendere 5 minuti prima di riavviare.

## Regolazione della temperatura e delle funzioni

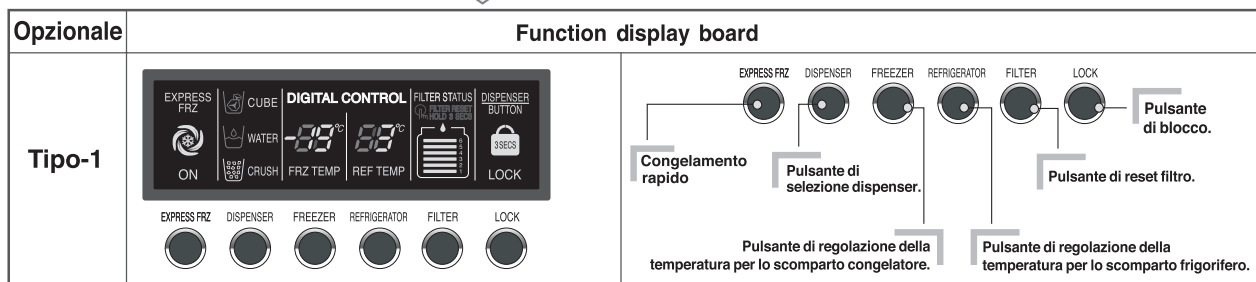
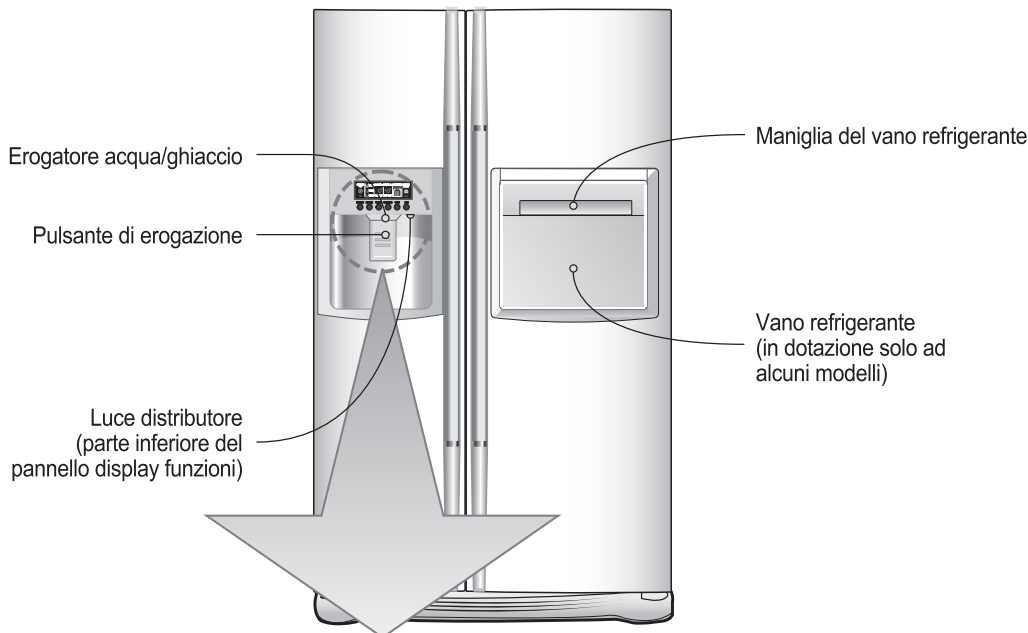

## Luce di display della temperatura del pannello

La luce di display della temperatura del pannello si accende nel seguente caso per facilitare la visualizzazione dello stato.

1. Alimentazione in ingresso inserita
2. Quando si preme il pulsante desiderato:
3. Quando si apre la porta del frigorifero (spazio frigorifero, freezer o bar casalingo).

**Se si preme uno dei pulsanti con la luce di display della temperatura del pannello spento, la luce di display della temperatura del pannello accesa. Lo stato di impostazione non viene modificato.**

**La luce di display della temperatura del pannello spenta nel caso seguente per risparmiare energia.**

1. Un minuto dopo l'accensione.
2. Dopo 20 secondi dall'apertura e chiusura della porta del frigorifero (spazio frigorifero, freezer o bar casalingo).
3. Quando non ci sono pulsanti operativi per 20 secondi dopo avere premuto il pulsante desiderato.

*Per la regolazione della temperatura del vano frigorifero e congelatore.*

**Come regolare la temperatura del comparto congelatore**

**FREEZER**



Opzionale	Tipo-1	Tipo-2	Tipo-3
TEMP CONG	-13°C	MAX : : MIN	MAX : : MIN
Media(-19°C)→Medio-forte(-22°C)→Forte(-23°C)→Debole(-15°C)→Medio-debole(-17°C)			

**Come regolare la temperatura del comparto frigorifero**

**REFRIGERATOR**



Opzionale	Tipo-1	Tipo-2	Tipo-3
TEMP FRIG	3°C	MAX : : MIN	MAX : : MIN
Media(3°C)→Medio-forte(2°C)→Forte(0°C)→Debole(6°C)→Medio-debole(4°C)			

\* Con ogni pressione del pulsante si ripete l'impostazione nell'ordine (Media) → (Medio-forte) → (Forte) → (Debole) → (Medio-debole).

- La temperatura interna effettiva varia a seconda della condizione del cibo, poiché la temperatura impostata è la temperatura che verrà raggiunta e non la temperatura effettiva interna del frigorifero.
- All'inizio la funzione refrigerante sarà debole. Regolare la temperatura come indicato sopra, dopo aver usato il frigorifero per almeno 2-3 giorni.

**Selezione per l'utilizzo dell'erogatore**

**È possibile selezionare acqua o ghiaccio**

\* Selezionare a scelta acqua, ghiaccio tritato e ghiaccio a cubetti premendo il pulsante (DISPENSER).

\* Premere leggermente il pulsante per far scendere il prodotto desiderato nel bicchiere.

- Per la funzione selezionata è indicato un limite, verrà emesso un suono
- "Tak!" dopo 5 secondi dall'uscita del ghiaccio Il suono indica che l'apertura del ghiaccio è chiusa.

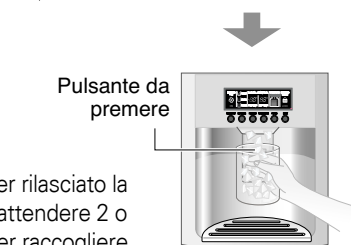
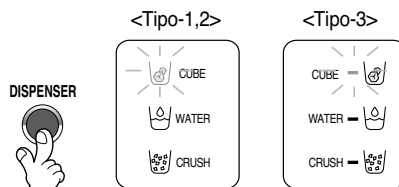

- **Riferimento:** dopo aver preso ghiaccio o acqua ed aver rilasciato la pressione del bicchiere dall'interruttore attendere 2 o 3 secondi prima di togliere il bicchiere per raccogliere le ultime gocce d'acqua o pezzi di ghiaccio.

## Produzione automatica del ghiaccio

- Il produttore di ghiaccio può produrre automaticamente 8 cubetti per volta, circa 80 cubetti al giorno. Tuttavia, queste quantità possono variare a seconda di determinate condizioni come la durata e il numero di volte in cui la porta del frigorifero viene aperta.
- Quando il vassoio del ghiaccio è pieno, la produzione di cubetti si interrompe automaticamente.
- Se si sceglie di non utilizzare la funzione di produzione di cubetti di ghiaccio, portare l'interruttore di selezione del produttore di ghiaccio in posizione Off. Per riattivare la funzione, impostarlo nuovamente su On. Nota: la selezione manuale della funzione è disponibile solo su alcuni modelli.

### NOTA

- È normale che si senta un rumore quando il ghiaccio cade nel contenitore del ghiaccio.

## La produzione del ghiaccio non funziona in modo corretto

### Il ghiaccio è prodotto in blocchi

- Quando il ghiaccio è prodotto in blocchi, togliere i blocchi di ghiaccio dal contenitore del ghiaccio, romperli in piccoli pezzi, dopodiché inserirli nuovamente nel contenitore del ghiaccio.
- Quando la funzione produce pezzi di ghiaccio troppo piccoli o in blocchi, è necessario regolare la quantità di acqua fornita per la produzione del ghiaccio. Rivolgersi al centro di assistenza.
- ✳ Se il ghiaccio non viene usato spesso, può formare dei blocchi.

### Interruzione della corrente

- È possibile che il ghiaccio cada nel comparto del congelatore. Estrarre il contenitore per la raccolta del ghiaccio, gettare il ghiaccio, asciugarlo e reinserirlo. Dopo che l'apparecchio viene riacceso, automaticamente viene selezionata la funzione di ghiaccio tritato

### L'unità è appena stata installata

- Un frigorifero appena installato necessita di 12 ore per iniziare la produzione del ghiaccio nel comparto congelatore.

## Congelamento rapido

### Selezionare questa funzione per indurre il congelamento.

- "On" si ripete a ogni pressione del tasto .
- Se si attiva la refrigerazione speciale, la freccia rimane "On".
- La funzione Super freezer si spegne automaticamente dopo un tempo prestabilito.

EXPRESS FRZ



Es.) Con la selezione di "On"

Es.) Con la selezione di "Off"

## Blocca

### Questo pulsante blocca le operazioni di vari pulsanti

- Bloccaggio e Rilascio sono ripetuti ad ogni pressione del pulsante (  ).
- Premendo l'altro pulsante quando è selezionato 'LOCK', il pulsante non funzionerà.

LOCK



Es.) Quando è selezionato "LOCK"

Es.) Quando "LOCK" è nuovamente selezionato

**Le altre funzioni**

**Segnalatore di sportello aperto.**

- Nel caso in cui la porta del frigorifero rimanga aperta e la porta hombar aperta o completamente chiusa, dopo un minuto vi sarà un segnale di allarme, che si ripeterà per tre volte ogni 30 secondi.
- Se il segnale sonoro di allarme continua anche dopo la chiusura della porta, contattare il centro di assistenza locale.

**Funzione di autodiagnosi (rilevamento guasto).**

- La funzione di autodiagnosi rileva automaticamente eventuali guasti del frigorifero durante il suo utilizzo.
- Se il prodotto si guasta, non sarà possibile farlo funzionare premendo qualsiasi pulsante e le normali indicazioni non verranno fornite. In questo caso, non disinserire l'alimentazione elettrica, ma contattare immediatamente il centro di assistenza locale. Se l'apparecchio viene spento, sono necessari numerosi interventi da parte dell'assistenza prima di rilevare il guasto.

**Come vengono forniti ghiaccio e acqua fresca.**

L'acqua si raffredda perché raccolta in un contenitore all'interno del comparto frigo e viene fatta affluire verso l'erogatore. Il ghiaccio si forma nel produttore automatico del ghiaccio e viene inviato all'erogatore suddiviso in ghiaccio tritato e ghiaccio a cubetti.

**NOTA**

- È normale che l'acqua non sia immediatamente fredda. Per avere acqua fredda, aggiungere ghiaccio nel bicchiere

**Come utilizzare l'erogatore**

- Selezionare una delle opzioni fra ghiaccio tritato, acqua e ghiaccio in cubetti, e premere leggermente il pulsante a pressione con il bicchiere o con un altro contenitore

**Acqua**

- Accendere l'indicatore dell'acqua premendo il pulsante selezionatore.
- L'acqua verrà erogata premendo l'interruttore a pressione con il bicchiere

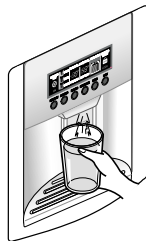
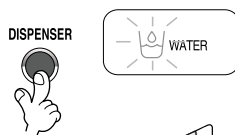

**Ghiaccio tritato**

- Accendere l'indicatore del ghiaccio tritato premendo il pulsante selezionatore
- Il ghiaccio tritato verrà erogato premendo l'interruttore a pressione con il bicchiere.

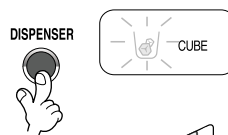

**Ghiaccio a cubetti**

- Accendere l'indicatore del ghiaccio a cubetti premendo il pulsante selezionatore.
- I cubetti di ghiaccio saranno erogati premendo l'interruttore con il bicchiere

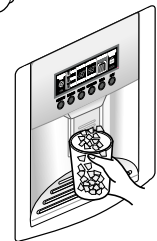
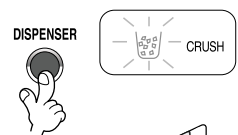

**Funzione di visualizzazione dello stato del filtro (ciclo di sostituzione del filtro)**

- Come mostra la figura sottostante, questa funzione visualizza i mesi utili rimanenti, espressi in unità di 30 giorni, prima che si renda necessaria la sostituzione del filtro, cominciando dal momento in cui viene autorizzato il consumo di tensione del frigorifero.
- Dopo 6 mesi nella sezione relativa allo stato del filtro del display apparirà il seguente messaggio, accompagnato dall'icona : "Press for 3 seconds after replacing filter" (Tenere premuto per 3 secondi dopo la sostituzione del filtro).
- Una volta trascorsi i sei mesi e sostituito il filtro, o se semplicemente si desidera azzerare lo stato del filtro sul display, premere il pulsante della sostituzione del filtro per altri 3 secondi per ripristinare lo stato

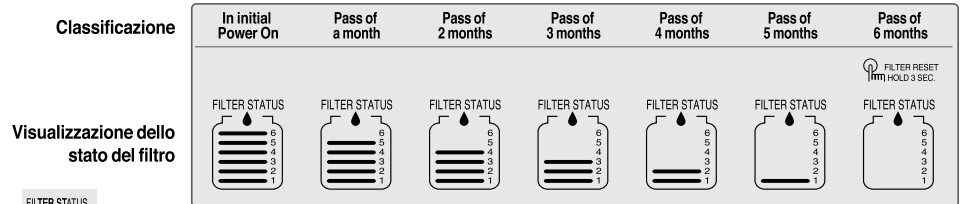

**<Tipo - 1>**



- Dopo circa 6 mesi di utilizzo, sul display viene visualizzata l'icona che indica che è necessario sostituire il filtro.

**<Tipo - 2>**

**Avvertenze**

**Gettare via il ghiaccio (circa 20 pezzi) e l'acqua (circa 7 bicchieri) prodotti subito dopo l'installazione del frigorifero.**

Il primo ghiaccio e la prima acqua prodotti possono infatti includere particelle od odori provenienti dal tubo di alimentazione e dal serbatoio dell'acqua. Questa operazione è necessaria anche quando il frigorifero non è stato usato per lungo tempo.

**Tenere i bambini lontani dal distributore.**

I bambini possono premere il pulsante di erogazione in modo sbagliato o danneggiare le spie.

**Assicurarsi che gli alimenti non ostruiscano il passaggio del ghiaccio.**

Se sul passaggio del ghiaccio vengono messi degli alimenti, il ghiaccio non può essere distribuito. Se si utilizza solo ghiaccio tritato, è inoltre possibile che il passaggio del ghiaccio sia coperto da polvere di ghiaccio. In questo caso rimuovere la polvere di ghiaccio accumulatasi.

**Non introdurre mai lattine di bevande o altri alimenti nel serbatoio del ghiaccio per raffreddarli più rapidamente.**

In questo caso si corre infatti il rischio di danneggiare il generatore di ghiaccio automatico.

**Non utilizzare contenitori di cristallo o vasellame per raccogliere il ghiaccio.**

Questi contenitori possono rompersi.

**Mettere nel bicchiere prima il ghiaccio, poi l'acqua o le altre bevande.**

Aggiungendo il ghiaccio in un secondo tempo si corre il rischio di spruzzarsi.

**Evitare di toccare con le mani o con utensili l'erogatore del ghiaccio.**

Si possono verificare rotture dei componenti e ferite alle mani.

**Non rimuovere mai il coperchio del generatore di ghiaccio.**

**Di tanto in tanto livellare la superficie in modo che il serbatoio del ghiaccio sia completamente pieno.**

Il ghiaccio tende ad ammucchiarsi vicino al generatore. In questo caso, rilevando il serbatoio come pieno, il generatore può interrompere la produzione del ghiaccio stesso.

**Se viene distribuito del ghiaccio scolorito, evitare di usarlo e contattare il centro di assistenza.**

**Non usare bicchieri troppo stretti o troppo alti.**

Il ghiaccio può infatti bloccarsi nel passaggio causando guasti al frigorifero.

**Tenere il bicchiere a una certa distanza dall'erogatore del ghiaccio.**

Un bicchiere troppo vicino all'erogatore può impedire al ghiaccio di fuoriuscire.

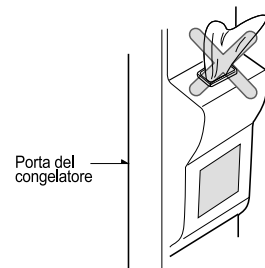

## Vano refrigerante (in dotazione solo ad alcuni modelli)

### Come utilizzarlo

#### Aprire lo sportello del vano refrigerante.

- Il vano refrigerante è accessibile senza dover aprire la porta del frigorifero e fa quindi risparmiare energia elettrica.
- Quando si apre lo sportello del vano refrigerante la luce interna dello scomparto frigorifero si accende, consentendo di identificarne agevolmente il contenuto.

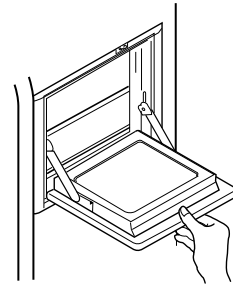

### Usare lo sportello del vano refrigerante come ripiano.

- Evitare di usare lo sportello del vano refrigerante come tagliere e fare attenzione a non danneggiarlo con utensili appuntiti.
- Non appoggiarsi con le braccia e non spingere eccessivamente sullo sportello.

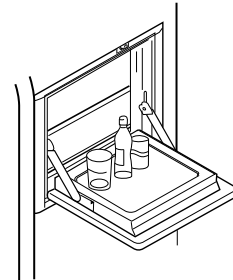

### Non togliere mai il coperchio interno del vano refrigerante.

- Il vano refrigerante non può funzionare normalmente senza il coperchio.

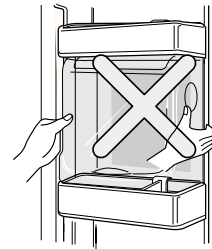

### Non appoggiare oggetti pesanti sullo sportello del vano refrigerante ed impedire ai bambini di appendersi ad esso.

- Lo sportello del vano refrigerante potrebbe danneggiarsi ed i bambini possono farsi male.

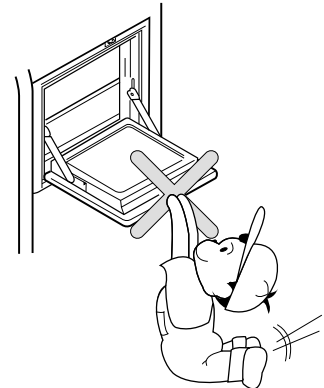

**Ripiano  
pieghevole**

**Ripiani (in dotazione solo ad alcuni modelli)**

Potete immagazzinare oggetti più grandi in altezza, quali contenitori da un gallone o bottiglie, semplicemente spingendo la metà frontale della mensola al di sotto della metà posteriore della mensola stessa. Tirate verso di voi per riportare la mensola in configurazione piena.

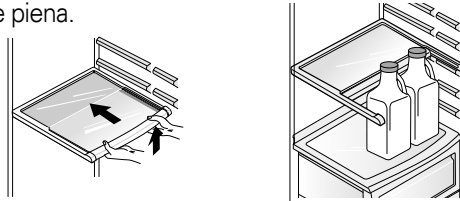

**Posizionamento  
del porta  
bottiglie  
(Tipo -1)**

**Porta bottiglie (in dotazione solo ad alcuni modelli)**

Il porta bottiglie consente di disporre le bottiglie lateralmente. Il porta bottiglie può essere fissato a qualunque ripiano.

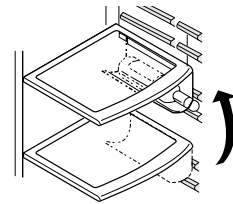

**Per inserire il supporto per il vino :**

Tirare il supporto per il vino verso il basso come indicato dalla figura ② dopo averlo inserito nell'ancoraggio laterale del ripiano come indicato da ① e bloccandolo in l'alto come in ①.

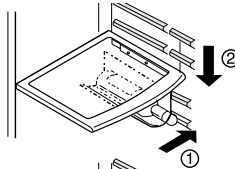

**Per separare il supporto per il vino :**

Tirare il supporto per il vino verso l'interno come indicato da ④ dopo averlo tenuto e afferrato verso l'alto come indicato da ③.

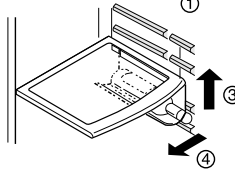

**(Tipo -2)**

Su questo ripiano del vino è possibile conservare le bottiglie lateralmente.

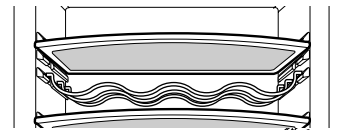

**Porta uova (in dotazione solo ad alcuni modelli)**

La scatola porta uova può essere posizionata dove si desidera.

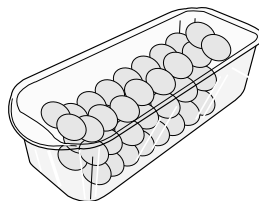

[Tipo-1]

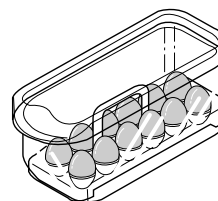

[Tipo-2]

**NOTA**

- Non usare mai il porta uova come contenitore per il ghiaccio in quanto potrebbe rompersi.
- Non conservare mai il porta uova nello scomparto congelatore o nel vano refrigerante..

## Regolazione dell'umidità nello scomparto delle verdure

Quando si conservano verdure o frutta l'umidità può essere regolata spostando verso destra/sinistra l'interruttore di regolazione dell'umidità.

### Umidità alta

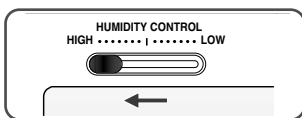

### Umidità bassa

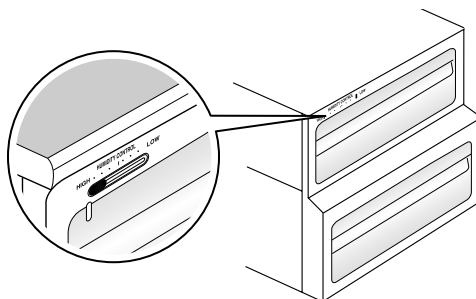
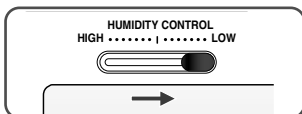

## Conversione in scomparto verdure o carne (in dotazione solo ad alcuni modelli)

- Il cassetto inferiore del frigorifero può essere convertito in scomparto per la verdura o la carne.

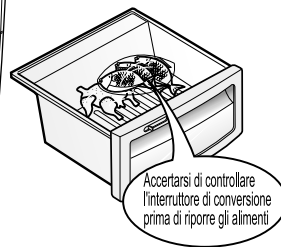
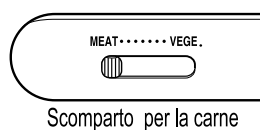
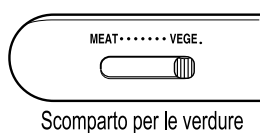

Lo scomparto carne mantiene una temperatura più bassa rispetto allo scomparto frigorifero in modo che la carne o il pesce possano essere mantenuti freschi più a lungo.

### NOTA

- La verdura e la frutta vengono congelate se l'interruttore di conversione è impostato sullo scomparto carne. Controllarlo prima di riporre gli alimenti.

## Deodorante (in dotazione solo ad alcuni modelli)

Questo sistema consente di assorbire efficacemente gli odori forti mediante il catalizzatore ottico. Il sistema non altera in alcun modo gli alimenti conservati.

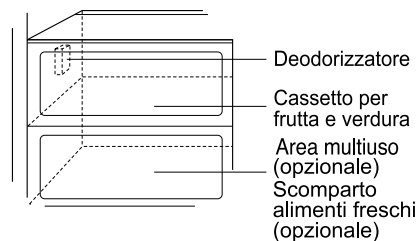

### Come usare il sistema deodorante

- Dato che il catalizzatore è situato su un'entrata dell'aria di raffreddamento dello scomparto frigorifero, non è necessario installarlo a parte.
- Se si conserva un alimento con un odore forte, riporlo in un contenitore chiuso in quanto l'odore potrebbe essere trasmesso agli altri alimenti contenuti nello scomparto.

## Angolo di transizione temperatura Area multiuso (in dotazione solo ad alcuni modelli)

Premere questo pulsante per conservare verdura, frutta o altri tipi di alimenti da scongelare, come carne, pesce crudo ecc.



## Cambiamento della temperatura nell'Area multiuso (in dotazione solo ad alcuni modelli)

### Metodo da usare

È possibile selezionare il campo di temperatura ottimale in base al tipo di alimenti da conservare

- Sono disponibili 3 livelli di temperatura, rispettivamente -3°C, 1°C e 4°C, a seconda che si desideri conservare verdura/frutta e alimenti che richiedono maggiore umidità oppure alimenti come carne/pesce che richiedono temperature di conservazione più basse.

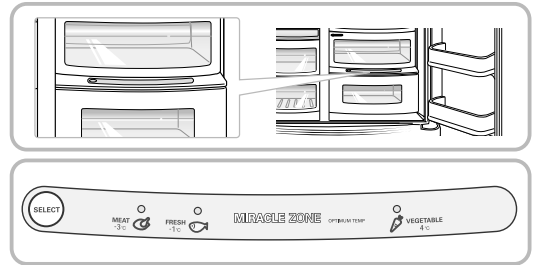

- Se si usa l'Area multiuso come luogo di conservazione di alimenti, verdura o frutta, essa può essere congelata
- Se si usa l'Area multiuso come luogo di conservazione di carne o pesce, questi ultimi potrebbero deteriorarsi e si raccomanda pertanto di conservarli nello scomparto F.
- Quando si apre lo sportello dello scomparto R, una luce si accende nello stato selezionato e si spegne quando lo sportello viene richiuso.
- (Verdura/Frutta) → (Conservazione a freddo mantenendo l'umidità) → (Carne) viene ripetuto in sequenza ogni qualvolta viene premuto il pulsante "Selezione".

## Area multiuso (in dotazione solo ad alcuni modelli)

### Per rimuovere l'Area multiuso

- Per prima cosa, rimuovere lo scomparto delle verdure.
- Sollevare l'Area multiuso delicatamente ed estrarla.

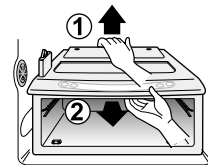



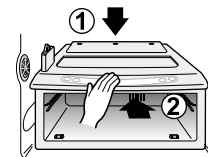

### Per montare l'Area multiuso

- Posizionare la cassetta dell'Area multiuso sull'estremità dello scomparto e spingerla delicatamente verso l'interno.
- Non spingere eccessivamente per evitare di danneggiare le parti a contatto.

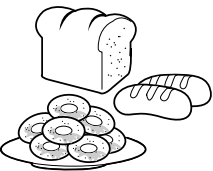

## Collocazione degli alimenti

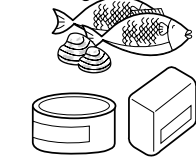
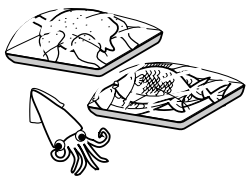
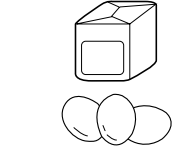
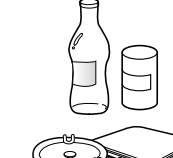
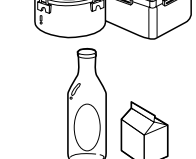
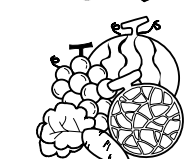
(in base alle varie parti del frigorifero)

<b>Porta bottiglie</b>	Conservare il vino	
<b>Cassetto snack</b>	Conservare alimenti di piccole dimensioni come pane, spuntini ecc.	
<b>Ripiani scomparto congelatore</b>	Conservare vari alimenti congelati come carne, pesce, gelato, cibi pronti ecc.	
<b>Mensole scomparto congelatore</b>	<ul style="list-style-type: none"> <li>▪ Conservare alimenti congelati confezionati di piccole dimensioni.</li> <li>▪ La temperatura si alza quando si apre la porta. Evitare perciò di riporvi alimenti a lunga conservazione come gelato ecc.</li> </ul>	
<b>Cassetto scomparto congelatore</b>	<ul style="list-style-type: none"> <li>▪ Conservare carne, pesce, pollo ecc. dopo averli avvolti con una pellicola sottile.</li> <li>▪ Conservare alimenti secchi.</li> </ul>	
<b>Contentore latticini</b>	Conservare latticini come burro, formaggio ecc.	
<b>Porta uova</b>	Collocare il porta uova nella posizione desiderata.	
<b>Vano refrigerante</b>	Conservare alimenti di uso frequente come bevande ecc.	
<b>Ripiani scomparto frigorifero</b>	Conservare contorni o altri alimenti a una distanza appropriata.	
<b>Mensola scomparto frigorifero</b>	Conservare alimenti confezionati o bevande come latte, succhi, birra ecc.	
<b>Cassetto verdure</b>	Conservare verdura o frutta.	
<b>Cassetto convertibile verdure/carne</b>	Conservare verdura, frutta, carne da scongelare, pesce fresco ecc. regolando l'interruttore come necessario. Assicurarsi di controllare l'interruttore di conversione prima di riporre gli alimenti.	

## Conservazione degli alimenti

- Conservare gli alimenti freschi nello scomparto frigorifero.  
Le modalità di congelamento e scongelamento degli alimenti rappresentano un fattore importante per la conservazione della loro freschezza e del loro sapore.
- Non conservare alimenti che deperiscono facilmente a basse temperature, come banane e meloni.
- Lasciare raffreddare gli alimenti caldi prima di procedere alla conservazione.  
L'introduzione di alimenti caldi all'interno del frigorifero potrebbe danneggiare altri alimenti e produrre un maggior consumo energetico.
- Durante la conservazione degli alimenti, coprirli con una pellicola di vinile oppure riporli in un contenitore con coperchio. Questi accorgimenti impediscono l'evaporazione dell'umidità e contribuiscono a mantenere il gusto e il potere nutritivo degli alimenti.
- Non ostruire i fori per l'aria con alimenti. Una libera circolazione dell'aria raffreddata mantiene costante la temperatura del frigorifero.
- Non aprire spesso la porta. L'apertura della porta consente l'ingresso dell'aria calda nel frigorifero e provoca un aumento di temperatura.
- Non tenere troppi alimenti nelle mensole della porta in quanto questi possono spingere contro i ripiani interni impedendo la chiusura completa della porta.

### Scomparto congelatore

- Non riporre bottiglie nello scomparto del congelatore, se congelate possono rompersi.
- Non ricongelare alimenti che sono stati scongelati.  
Questo provoca una perdita di gusto e di principi nutritivi.
- In caso di conservazione di cibi congelati, come del gelato, per un lungo periodo, riporli sul ripiano del congelatore e non nella mensola della porta.
- Non toccare i cibi o i contenitori freddi – in particolare di metallo – con le mani bagnate, né mettere contenitori di vetro nel congelatore.  
- Ciò può causare la rottura dei contenitori e lesioni personali.

### Scomparto frigorifero

- Evitare di riporre alimenti umidi in profondità sui ripiani superiori del frigorifero, potrebbero congelare a diretto contatto con l'aria raffreddata.
- Pulire sempre gli alimenti prima di introdurli nel frigorifero. Frutta e verdura devono essere lavate ed asciugate, mentre gli alimenti confezionati devono essere puliti per evitare che possano deteriorare gli alimenti vicini.
- Nella conservazione delle uova nell'apposito contenitore, assicurarsi che siano fresche e riporle sempre in posizione verticale per garantirne più a lungo la freschezza.

#### NOTA

- Se il frigorifero si trova in un ambiente caldo ed umido, l'apertura frequente della porta o la conservazione di una grande quantità di verdure può causare la formazione di condensa, che tuttavia non influisce sul suo funzionamento. Rimuovere accuratamente la condensa con un panno pulito.

## Come smontare i componenti

### NOTA

- Lo smontaggio viene effettuato nell'ordine inverso del montaggio. Prima di procedere ad operazioni di smontaggio e montaggio accertarsi di staccare il cavo di alimentazione elettrica. Nello smontaggio delle parti non esercitare mai una forza eccessiva onde evitare di danneggiarle.

### Lampada dello scomparto congelatore

Svitare la lampada (③) tenendo contemporaneamente sollevato leggermente il coperchio (①, ②).

Ruotare la lampadina in senso antiorario. Per il congelatore si utilizza una lampadina di max. 40 W acquistabile presso un centro assistenza.

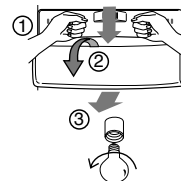

### Lampada del distributore

Rimuovere la lampada svitandola. Per il distributore si utilizza una lampadina di max. 15 W acquistabile presso un centro assistenza.



### Ripiani dello scomparto congelatore

Per rimuovere un ripiano, sollevarne leggermente la parte sinistra, spingerlo nella direzione (①), sollevare la parte destra nella direzione (②) e sfilare il ripiano.

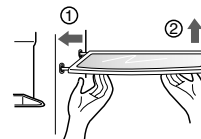

### Mensole della porta

Sollevarne la mensola della porta tenendola per entrambe le estremità (①) e sfilarla nella direzione (②).

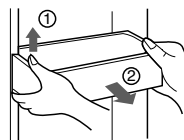

### Vano aggiuntivo

Sollevarne il vano aggiuntivo (①) ed estrarlo tirandolo in direzione (②).

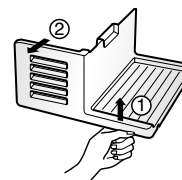

### Ice storage biSerbatoio del ghiaccion

Tenere il serbatoio come mostrato nella figura a fianco ed estrarlo (②) sollevandolo leggermente (①).

- Si raccomanda di smontare il serbatoio del ghiaccio solo quando è strettamente necessario.
- Per rimuovere il serbatoio usare entrambe le mani onde evitare che possa cadere sul pavimento.
- Se il serbatoio non si incastra bene, ruotare leggermente il dispositivo di rotazione.

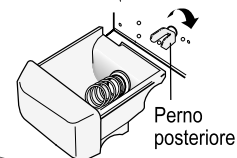
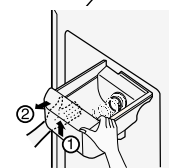

### Dopo aver usato il distributore

Il raccoglitore d'acqua non è dotato di una funzione di scarico automatico, per cui va pulito regolarmente. Rimuovere il coperchio tirando la parte frontale del raccoglitore e asciugarlo con un panno asciutto.

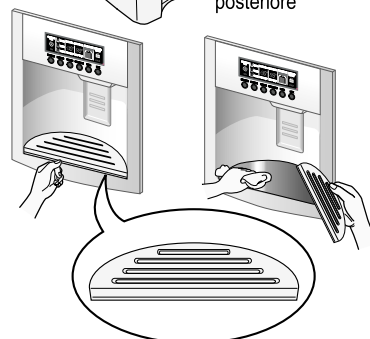

### Lampada dello scomparto frigorifero

Per rimuovere il coperchio della lampada, premere sulla sporgenza sotto il coperchio nella parte anteriore e quindi sfilare il coperchio. Per il frigorifero si utilizza una lampadina di max. 40 W acquistabile presso un centro assistenza.

### Vano refrigerante

- Sollevare il vassoio ①.
- Sollevare il ripiano superiore, quindi estrarre il coperchio dello scomparto degli alimenti freschi ②.
- Per rimuovere lo scomparto, tirarlo verso l'alto.

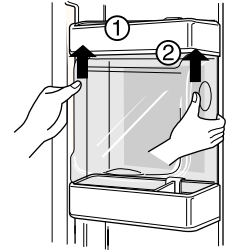

#### NOTA

- Assicurarsi di rimuovere le parti della porta del frigorifero prima di rimuovere lo scomparto verdure, il cassetto snack e il coperchio del vano refrigerante.

### Coperchio scomparto verdure

- Per rimuovere il coperchio dello scomparto verdure, tirare lo scomparto leggermente in avanti ①, quindi sollevare la parte frontale del coperchio come indicato dalla freccia ② ed estrarre lo scomparto.

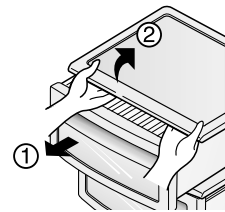

### Produttore di ghiaccio

- Se si prevede di non utilizzare ghiaccio, spegnere l'interruttore del produttore di ghiaccio dopo aver rimosso il vano aggiuntivo. Se si desidera ottenere del ghiaccio, accendere il produttore di ghiaccio.

## Informazioni Generali

### Vacanze

Durante un normale periodo di vacanza, la soluzione migliore può essere quella di lasciare il frigorifero in funzione. Sistemare gli articoli congelabili nel congelatore per prolungarne la conservazione. Se si prevede un'assenza prolungata, togliere tutti gli alimenti, scollegare il cavo dell'alimentazione, pulire accuratamente l'interno e lasciare tutte le porte APERTE per prevenire la formazione di cattivo odore.

### Interruzioni di corrente

La maggior parte delle interruzioni di corrente non dura più di una o due ore ed è destinata a non avere effetti sulla temperatura del frigorifero. È necessario tuttavia ridurre al minimo il numero di aperture della porta durante l'assenza di corrente.

### In caso di trasloco

Rimuovere o fissare saldamente tutti gli elementi liberi all'interno del frigorifero. Per evitare danni alle viti di livellamento, avvitarle a fondo nella base.

### Tubo anticondensa

La parete esterna dell'armadio del frigorifero talvolta si surriscalda, in particolare dopo l'installazione. Non è una situazione allarmante. Questo fenomeno è prodotto dal tubo anticondensa, che pompa il refrigerante caldo per prevenire una "traspirazione" sulla parete esterna dell'armadio.

### Attenzione

- È necessario controllare l'O-RING, che è fatto di gomma e prevenire scintille elettriche.
- Non toccare la lampada, quando questa rimane accesa per lungo tempo. Poiché può diventare molto calda.

## Pulizia

È importante mantenere pulito il frigorifero per prevenire la formazione di odori sgradevoli. Gli alimenti accidentalmente versati devono essere immediatamente eliminati, poiché possono inacidire e macchiare le superfici in plastica se lasciati depositare.

### Esterno

Usare una soluzione tiepida di sapone o detergente neutro per pulire la vernice del frigorifero. Strofinare con un panno umido e pulito, quindi asciugare.

### Interno

Si raccomanda una pulizia regolare. Lavare tutti gli scomparti con una soluzione di bicarbonato di sodio. Risciacquare ed asciugare.

### Dopo la pulizia

Controllare che il cavo di alimentazione non sia danneggiato, che la spina non sia surriscaldata e che sia ben inserita nella presa.

### Avvertenza

Rimuovere sempre il cavo dell'alimentazione dalla presa a muro prima di pulire in prossimità dei componenti elettrici (lampadine, interruttori, comandi, ecc.). Eliminare l'umidità in eccesso con una spugna o uno straccio per evitare che l'acqua o il liquido entrino nella parte elettrica e provochino un cortocircuito. Non usare assolutamente pagliette metalliche, spazzole, detergenti abrasivi, soluzioni altamente alcaline o liquidi pulenti infiammabili o tossici su qualsiasi superficie. Prima di eseguire la pulizia, ricordare che gli oggetti umidi si attaccano o aderiscono alle superfici molto fredde. Non toccare con le mani bagnate o umide superfici congelate.

tempo e denaro! Questa lista contiene i problemi più comuni che non sono dovuti a difetti di manodopera o del materiale.

<b>Problema</b>	<b>Possibili cause</b>	<b>Soluzione</b>
<b>Funzionamento del frigorifero</b>		
<b>Il compressore del frigorifero non funziona.</b>	Il frigorifero è spento.	Accendere il frigorifero. Vedere regolazione dei comandi.
	Il frigorifero è nel ciclo di sbrinamento.	È normale per un frigorifero a sbrinamento automatico. Il ciclo di sbrinamento ha luogo periodicamente.
	La spina è staccata dalla presa a muro.	Assicurarsi che la spina sia inserita.
	Interruzione della corrente. Verificare accendendo le luci di casa.	Chiamare l'azienda elettrica locale.
<b>Il frigorifero funziona troppo a lungo.</b>	Il frigorifero è più grande di quello che si possedeva in precedenza.	È normale. Alle stesse condizioni gli apparecchi più grandi funzionano più a lungo.
	La stanza o il clima sono caldi.	È normale che in queste condizioni il frigorifero funzioni più a lungo.
	Il frigorifero è rimasto scollegato per un certo tempo.	Occorrono alcune ore perché il frigorifero si raffreddi completamente.
	Sono stati appena introdotti alimenti caldi o a temperatura ambiente.	Gli alimenti caldi fanno sì che il frigorifero funzioni più a lungo per raggiungere la temperatura desiderata.
	Le porte vengono aperte di frequente o per lungo tempo.	L'aria calda che entra nel frigorifero fa sì che il frigorifero funzioni più a lungo. Aprire la porta meno spesso.
	La porta del frigorifero o del congelatore può essere leggermente aperta.	Assicurarsi che il frigorifero sia livellato. Fare in modo che gli alimenti e i contenitori non blocchino la porta. Vedere la sezione APERTURA/CHIUSURA delle porte.
	La regolazione del frigorifero è troppo alta.	Impostare una temperatura meno fredda fino ad ottenere un raffreddamento soddisfacente.
	La guarnizione del frigorifero è sporca, consumata, crepata o montata male.	Pulire o sostituire la guarnizione. Le perdite dalla guarnizione possono far funzionare il frigorifero più a lungo per mantenere le temperature desiderate.
	Il termostato mantiene il frigorifero a una temperatura costante.	È normale. Il frigorifero si attiva e disattiva per mantenere la temperatura costante.

<b>Problema</b>	<b>Possibili cause</b>	<b>Soluzione</b>
<b>Le temperature sono troppo fredde.</b>		
<b>La temperatura nel congelatore è troppo fredda mentre quella del frigorifero è soddisfacente.</b>	Regolazione del congelatore troppo fredda.	Impostare una temperatura del congelatore meno fredda fino ad ottenere un raffreddamento soddisfacente.
<b>La temperatura nel frigorifero è troppo fredda mentre quella del congelatore è soddisfacente.</b>	Regolazione del frigorifero troppo fredda.	Impostare una temperatura del frigorifero meno fredda.
<b>Gli alimenti conservati nei cassetti si congelano.</b>	Regolazione del frigorifero troppo fredda.	Vedere la soluzione precedente.
<b>La carne conservata nel cassetto della carne fresca si congela.</b>	Per la massima durata di conservazione la carne deve essere mantenuta a una temperatura appena inferiore al punto di congelamento dell'acqua (0°C).	È normale che si formino dei cristalli di ghiaccio dovuti all'umidità contenuta nella carne.
<b>Le temperature sono troppo calde.</b>		
<b>Le temperature nel frigorifero o nel congelatore sono troppo calde.</b>	Regolazione del congelatore troppo calda.	Impostare una temperatura del congelatore o del frigorifero più fredda fino ad ottenere una temperatura soddisfacente del congelatore o del frigorifero.
	Regolazione del frigorifero troppo calda. La regolazione del frigorifero influisce sulla temperatura del congelatore.	Impostare una temperatura del congelatore o del frigorifero più fredda fino ad ottenere una temperatura soddisfacente del congelatore o del frigorifero.
	Le porte vengono aperte di frequente o per lungo tempo.	L'aria calda entra nel frigorifero/congelatore ogni volta che si apre la porta. Aprire la porta meno spesso.
	La porta è leggermente aperta.	Chiudere completamente la porta.
	Sono stati appena introdotti alimenti caldi o a temperatura ambiente.	Attendere che il frigorifero o il congelatore raggiungano la temperatura desiderata.
	Il frigorifero è rimasto scollegato per un certo tempo.	Occorrono alcune ore perché il frigorifero si raffreddi completamente.
<b>La temperatura nel frigorifero è troppo calda mentre quella del congelatore è soddisfacente.</b>	Regolazione del frigorifero troppo calda.	Impostare una temperatura del frigorifero più fredda.

Problema	Possibili cause	Soluzione
<b>Suoni e rumori</b>		
<b>Rumorosità più elevata quando il frigorifero è in funzione.</b>	I frigoriferi odierni hanno una maggiore capacità di conservazione e mantengono temperature più costanti.	Una rumorosità più elevata è normale.
<b>Rumorosità più elevata quando il compressore entra in funzione.</b>	Il frigorifero funziona a una pressione maggiore all'inizio del ciclo di raffreddamento.	È normale. Il rumore cala man mano che il frigorifero continua a funzionare.
<b>Vibrazioni o rumori sordi.</b>	Il pavimento è irregolare o poco solido. Il frigorifero oscilla sul pavimento quando viene spostato leggermente.	Assicurarsi che il pavimento sia livellato e solido e che possa sostenere adeguatamente il frigorifero.
	Gli oggetti posti sulla sommità del frigorifero vibrano.	Rimuovere gli oggetti.
	I piatti messi sui ripiani del frigorifero vibrano.	È normale che i piatti vibrino leggermente. Spostare leggermente i piatti. Assicurarsi che il frigorifero sia livellato e ben appoggiato al pavimento.
	Il frigorifero tocca pareti o mobili.	Spostare il frigorifero in modo che non tocchi la parete o i mobili.
<b>Acqua/umidità/ghiaccio all'interno del frigorifero.</b>		
<b>Accumulo di umidità sulle pareti interne del frigorifero.</b>	Il clima caldo e umido accelera la formazione di condensa e il trasudamento interno.	È normale.
	La porta è socchiusa.	Vedere la sezione sulla apertura/chiusura porte.
	La porta viene aperta troppo spesso o per troppo tempo.	Aprire la porta meno spesso.
<b>Acqua/umidità/ghiaccio all'esterno del frigorifero</b>		
<b>Formazione di condensa all'esterno del frigorifero o tra le porte.</b>	Il tempo è umido.	È un fenomeno normale quando il tempo è umido. La condensa dovrebbe scomparire all'abbassarsi dell'umidità atmosferica.
	La porta è leggermente aperta, consentendo all'aria fredda del frigorifero di incontrare l'aria calda esterna.	Chiudere completamente la porta.

<b>Problema</b>	<b>Possibili cause</b>	<b>Soluzione</b>
<b>Odori nel frigorifero</b>		
	È necessario pulire l'interno del frigorifero.	Pulire l'interno con una spugna, acqua tiepida e bicarbonato di sodio.
	Presenza di alimenti molto odorosi nel frigorifero.	Coprire completamente gli alimenti.
	Alcuni contenitori o materiali da imballo producono odore.	Usare contenitori o marche di materiali da imballo diversi.
<b>Apertura/chiusura delle porte e dei cassetti.</b>		
<b>La/le porta/e non si chiude/chiudono.</b>	Un alimento confezionato sta tenendo aperta la porta.	Spostare gli alimenti che impediscono la chiusura della porta.
	La porta è stata chiusa troppo forte, facendo aprire leggermente l'altra porta.	Chiudere delicatamente entrambe le porte.
	Il frigorifero non è livellato. Oscilla sul pavimento quando viene spostato leggermente.	Regolare le viti di livellamento.
	Il pavimento è irregolare o poco solido. Il frigorifero oscilla sul pavimento quando viene spostato leggermente.	Assicurarsi che il pavimento sia livellato e solido e che possa sostenere adeguatamente il frigorifero. Contattare un carpentiere per correggere le irregolarità del pavimento.
	Il frigorifero tocca pareti o mobili.	Spostare il frigorifero.
<b>I cassetti sono duri da spostare.</b>	Gli alimenti toccano il ripiano sopra il cassetto.	Tenere meno alimenti nel cassetto.
	Le guide di scorrimento del cassetto sono sporche.	Pulire il cassetto e le guide.
<b>Distributore</b>		
<b>Il distributore non eroga ghiaccio.</b>	Il serbatoio del ghiaccio è vuoto.	Il distributore entra in funzione non appena il primo ghiaccio prodotto cade nel serbatoio.
	La temperatura del congelatore è troppo calda.	Regolare il congelatore su una temperatura più fredda che consenta la produzione dei cubetti di ghiaccio. Il distributore entra in funzione non appena vengono prodotti i primi cubetti.
	La valvola della linea idrica domestica non è aperta.	Aprire la valvola della linea idrica domestica ed attendere finché il ghiaccio non viene prodotto, dopodiché il distributore entra in funzione.
	La porta del frigorifero o del congelatore non è chiusa.	Accertarsi che entrambe le porte siano chiuse.

Problema	Possibili cause	Soluzione
<b>Il distributore non eroga ghiaccio.</b>	Il ghiaccio si è fuso e congelato attorno alla spirale a causa dell'uso poco frequente, di fluttuazioni della temperatura o di interruzioni dell'elettricità.	Rimuovere il serbatoio del ghiaccio e far scongelare il suo contenuto. Pulire il serbatoio, asciugarlo e rimontarlo nella posizione corretta. Non appena viene prodotto nuovo ghiaccio, il distributore dovrebbe funzionare.
<b>Distributore del ghiaccio intasato.</b>	Cubetti di ghiaccio si sono inceppati tra il braccio del generatore del ghiaccio e la parte posteriore del serbatoio.	Rimuovere i cubetti che intasano il distributore.
	I cubetti di ghiaccio si fondono insieme.	Usando il distributore più spesso i cubetti non si fondono.
	Nel distributore sono stati inseriti cubetti di ghiaccio acquistati o prodotti diversamente.	Con il distributore devono essere usati solo cubetti prodotti dal generatore di ghiaccio.
<b>Il distributore non eroga acqua.</b>	La valvola della linea idrica domestica non è aperta. Vedere il problema "Il distributore non eroga ghiaccio".	Aprire la valvola della linea idrica domestica.
	La porta del frigorifero o del congelatore non è chiusa.	Accertarsi che entrambe le porte siano chiuse.
<b>L'acqua ha un odore / sapore strano.</b>	L'acqua è rimasta nel serbatoio troppo a lungo.	Riempire e scartare 7 bicchieri d'acqua per eliminare l'acqua vecchia, quindi altri 7 bicchieri per risciacquare completamente il serbatoio.
	L'apparecchio non è collegato correttamente alla linea dell'acqua fredda.	Collegare l'apparecchio alla linea che alimenta il rubinetto della cucina.
<b>Rumore di ghiaccio che cade.</b>	Questo rumore si ode normalmente quando il ghiaccio generato automaticamente cade nel serbatoio del ghiaccio. Il volume può variare in base all'ubicazione del frigorifero.	
<b>Rumore di acqua che scorre.</b>	Questo rumore si ode normalmente quando il generatore di ghiaccio viene rifornito d'acqua dopo aver prodotto automaticamente il ghiaccio.	
<b>Altro</b>	Leggere attentamente il capitolo "Generatore e distributore di ghiaccio automatico" del presente manuale.	

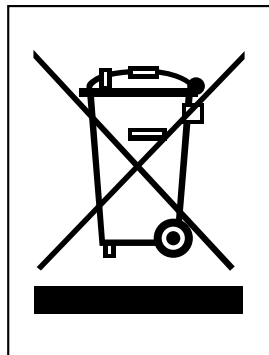

#### SMALTIMENTO DELLE APPARECCHIATURE OBSOLETE

1. Quando su un prodotto è riportato il simbolo di un bidone della spazzatura barrato da una croce significa che il prodotto è coperto dalla direttiva europea 2002/96/EC.
2. Tutti i prodotti elettrici ed elettronici dovrebbero essere smaltiti separatamente rispetto alla raccolta differenziata municipale, mediante impianti di raccolta specifici designati dal governo o dalle autorità locali.
3. Il corretto smaltimento delle apparecchiature obsolete contribuisce a prevenire possibili conseguenze negative sulla salute umana e sull'ambiente.
4. Per informazioni più dettagliate sullo smaltimento delle apparecchiature obsolete, contattare il comune, il servizio di smaltimento rifiuti o il negozio in cui è stato acquistato il prodotto.

## Πίνακας περιεχομένων

Εισαγωγή	Καταχώρηση	59
	Σημαντικές οδηγίες ασφαλείας	59
	Αναγνώριση των εξαρτημάτων	60
Εγκατάσταση	Σημείο τοποθέτησης	61
	Αφαίρεση της πόρτας	62
	Επανατοποθέτηση της πόρτας	63
	Εγκατάσταση σωλήνα νερού τροφοδότησης	63
	Ρύθμιση του ύψους	64
Λειτουργία	Έναρξη λειτουργίας	65
	Ρύθμιση θερμοκρασιών και λειτουργιών	65
	Αναψυκτήριο (υπάρχει μόνο σε ορισμένα μοντέλα)	70
	Ράφι (υπάρχει μόνο σε ορισμένα μοντέλα)	71
	Θήκη κρασιού (υπάρχει μόνο σε ορισμένα μοντέλα)	71
	Αυγοδοχείο (υπάρχει μόνο σε ορισμένα μοντέλα)	71
	Έλεγχος υγρασίας στο θάλαμο λαχανικών	72
	Μετατροπή σε θάλαμο λαχανικών ή θάλαμο κρέατος (υπάρχει μόνο σε ορισμένα μοντέλα)	72
	Σύστημα Αποσμήσεως (υπάρχει μόνο σε ορισμένα μοντέλα)	72
	Ζώνη Ιδανικής Προσαρμογής Θερμοκρασίας (υπάρχει μόνο σε ορισμένα μοντέλα)	73
	Αλλαγή Θερμοκρασίας στη Ζώνη Ιδανικής Προσαρμογής (υπάρχει μόνο σε ορισμένα μοντέλα)	73
	Ζώνη Ιδανικής Προσαρμογής (υπάρχει μόνο σε ορισμένα μοντέλα)	73
	Υποδείξεις για την αποθήκευση των τροφίμων	Τοποθέτηση των τροφίμων
Αποθήκευση των τροφίμων		75
Φροντίδα και συντήρηση	Τρόπος αποσυναρμολόγησης των εξαρτημάτων	76
	Γενικές πληροφορίες	78
	Καθαρισμός	78
	Εντοπισμός και διόρθωση βλαβών	79

- ⚠ • Το προϊόν αυτό θα πρέπει να χρησιμοποιείται αποκλειστικά σε τάση 230V/50Hz.  
• Θα πρέπει να αγοράσετε μετασχηματιστή τάσης μεγαλύτερης των 2.0KVA σε περίπτωση που θέλετε να το χρησιμοποιήσετε στην περιοχή των 110V.  
• Δε μπορείτε να το χρησιμοποιήσετε παρά μόνο στην περιοχή των 50Hz.

## Καταχώρηση

Το μοντέλο και οι αύξοντες αριθμοί βρίσκονται στο εσωτερικό περίβλημα ή στο πίσω μέρος του ψυγείου αυτής της συσκευής. Οι αριθμοί αυτοί είναι μοναδικοί γι' αυτή τη συσκευή και δεν δίδονται σε άλλες συσκευές. Θα πρέπει να καταχωρήσετε τις απαιτούμενες πληροφορίες εδώ και να φυλάξετε αυτές τις οδηγίες χρήσεως σαν μόνιμο αρχείο της αγοράς σας. Συρράψτε την απόδειξη του καταστήματος εδώ.

Ημερομηνία αγοράς : \_\_\_\_\_  
 Όνομα καταστήματος αγοράς : \_\_\_\_\_  
 Διεύθυνση καταστήματος : \_\_\_\_\_  
 Αριθ. τηλεφώνου καταστήματος : \_\_\_\_\_  
 Αριθ. μοντέλου : \_\_\_\_\_  
 Αύξων αριθμός : \_\_\_\_\_

## Σημαντικές οδηγίες ασφαλείας

Αυτή η συσκευή πρέπει να εγκατασταθεί και να τοποθετηθεί σωστά σύμφωνα με τις οδηγίες εγκατάστασης πριν χρησιμοποιηθεί.

Μη τραβάτε ποτέ το καλώδιο τροφοδότησης για να βγάλετε το φις από την πρίζα ρεύματος. Πιάνετε πάντα το φις γερά και τραβάτε ίσια μπροστά για να το βγάλετε από την πρίζα ρεύματος.

Όταν απομακρύνετε τη συσκευή από τον τοίχο, προσέχετε να μην πατήσετε πάνω ή να κάνετε ζημιά στο καλώδιο τροφοδότησης.

Μετά την έναρξη λειτουργίας του ψυγείου, μην αγγίζετε τις ψυχρές επιφάνειες του καταψύκτη, ιδίως όταν τα χέρια σας είναι υγρά ή βρεγμένα. Υπάρχει κίνδυνος να κολλήσει το δέρμα σ' αυτές τις ψυχρές επιφάνειες.

Πριν από αιδήποτε διαδικασία καθαρισμού ή συντήρησης, βγάζετε το φις από την πρίζα ρεύματος. Μην αγγίζετε το καλώδιο τροφοδότησης με βρεγμένα χέρια διότι κινδυνεύετε να πάθετε ηλεκτροπληξία και να τραυματιστείτε.

Μην κάνετε ποτέ ζημιά, μην επεξεργάζεστε, μην διπλώνετε, μην τραβάτε έξω και μην συστρέφετε το καλώδιο τροφοδότησης, διότι η ζημιά που ενδεχομένως υποστεί μπορεί να οδηγήσει σε ηλεκτροπληξία ή πυρκαγιά. Βεβαιωθείτε ότι η συσκευή είναι γεωμενής κανονικά.

Μην τοποθετείτε ποτέ γυάλινα δοχεία στον καταψύκτη διότι κινδυνεύουν να σπάσουν όταν παγώσει το περιεχόμενό τους.

Μην αφήνετε ποτέ τα χέρια σας μέσα στο δοχείο αποθήκευσης πάγου του αυτόματου παγοποιητή. Μπορεί να τραυματιστείτε από τη λειτουργία του αυτόματου παγοποιητή.

Η συσκευή αυτή δεν προορίζεται για χρήση από μικρά παιδιά ή ανάπηρους χωρίς επίβλεψη.

Τα παιδιά πρέπει να βρίσκονται υπό επίβλεψη ούτως ώστε να μην παίζουν με τη συσκευή.

Μην επιτρέπετε σε κανένα να σκαρφάλωνει, να κάθεται, να στέκεται ή να κρέμεται από την κεντρική πόρτα του ψυγείου. Μια τέτοια ενέργεια μπορεί να κάνει ζημιά στη συσκευή ή ακόμα και να το αναποδογυρίσει προκαλώντας σοβαρό σωματικό τραυματισμό.

Αν είναι δυνατόν, συνδέετε το ψυγείο με τη δική του ατομική πρίζα ρεύματος ούτως ώστε να αποφύγετε την υπερφόρτωση του ίδιου ή άλλων συσκευών ή των φώτων του σπιτιού ή οποία μπορεί να προκαλέσει βλάβη στο ηλεκτρικό δίκτυο.

Ο ψυγειοκαταψύκτης θα πρέπει να τοποθετείται με τέτοιο τρόπο ώστε η πρίζα ρεύματος να φτάνεται εύκολα και να αποσυνδέεται γρήγορα σε περίπτωση ατυχήματος.

Αν το καλώδιο τροφοδότησης πάθει ζημιά, θα πρέπει να αντικατασταθεί από τον κατασκευαστή, από εξουσιοδοτημένο κέντρο σέρβις του κατασκευαστή ή από άτομο με ανάλογη ειδικότητα για να αποφευχθεί ο κίνδυνος ατυχήματος.

Μην τροποποιήσετε ή μην επεκτείνεται το μήκος του ηλεκτρικού καλωδίου.

- Μπορεί να προκληθεί ηλεκτροπληξία ή φωτιά



**Μην χρησιμοποιείτε  
προέκταση καλωδίου**

**Ευκολία προσέγγισης  
της πρίζας ρεύματος  
Αντικατάσταση του  
καλωδίου τροφοδότησης**

**⚠ Προειδοποίηση**

 **Προειδοποίηση**

- ⚠ Διατηρήστε τα ανοίγματα του εξαερισμού, στη συσκευή ή στην ενσωματωμένη κατασκευή, ελεύθερα από οποιοδήποτε εμπόδιο.
- ⚠ Μη χρησιμοποιείτε μηχανικές συσκευές ή άλλα μέσα για να επιταχύνετε τη διαδικασία της απόψυξης, εκτός από αυτές που συστήνονται από τον κατασκευαστή.
- ⚠ Μην προκαλείτε ζημιές στο ψυκτικό κύκλωμα.
- ⚠ Μη χρησιμοποιείτε ηλεκτρικές συσκευές μέσα στις θήκες αποθήκευσης των τροφίμων στη συσκευή, εκτός και αν πρόκειται για τύπο συσκευής που συστήνεται από τον κατασκευαστή.
- ⚠ Το ψυκτικό και μονωτικό αέριο που χρησιμοποιείται στη συσκευή απαιτεί ειδικές διαδικασίες απόθεσης. Όταν πρόκειται να πετάξετε τη συσκευή, παρακαλείσθε να συμβουλευτείτε αντιπρόσωπο συντήρησης ή άλλο εξίσου εξουσιοδοτημένο άτομο.



**Αυτή η συσκευή περιέχει μικρή ποσότητα ισοβουτανικό ψυκτικό (R600a), φυσικό αέριο με υψηλή περιβαλλοντική συμβατότητα, είναι όμως και εύφλεκτο. Όταν μεταφέρετε και εγκαθιστάτε τη συσκευή, μεγάλη προσοχή πρέπει να δοθεί ώστε να διασφαλιστεί ότι κανένα μέρος του ψυκτικού κυκλώματος δεν θα υποστεί ζημιά. Η εκτόξευση ψυκτικού υγρού από τους σωλήνες θα μπορούσε να προκαλέσει ανάφλεξη ή τραυματισμό των ματιών. Αν ανιχνευθεί κάποια διαρροή, αποφύγετε όποιες γυμνές φλόγες ή πιθανές πηγές ανάφλεξης και αερίστε το δωμάτιο στο οποίο βρίσκεται η συσκευή για αρκετά λεπτά.**

Για να αποφύγετε τη δημιουργία εύφλεκτου μίγματος αερίου – αέρα αν υπάρξει διαρροή στο κύκλωμα της ψύξης, το μέγεθος του δωματίου στο οποίο είναι τοποθετημένη η συσκευή εξαρτάται από την ποσότητα του ψυκτικού μέσου που χρησιμοποιείται. Το δωμάτιο πρέπει να είναι 1m<sup>2</sup> σε μέγεθος για κάθε 8g ψυκτικού R600a μέσα στη συσκευή. Η ποσότητα του ψυκτικού στη δική σας συσκευή φαίνεται στην αναγνωριστική πλακέτα μέσα στη συσκευή.

Ποτέ μην πραγματοποιείτε εκκίνηση της συσκευής όταν αυτή παρουσιάζει οποιαδήποτε βλάβη. Αν έχετε κάποια αμφιβολία, συμβουλευθείτε τον αντιπρόσωπό σας.

**Κίνδυνος παγίδευσης παιδιών**

**ΚΙΝΔΥΝΟΣ:** Κίνδυνος παγίδευσης παιδιών.

Πριν πετάξετε το παλιό ψυγείο ή καταψύκτη σας:

Βγάλτε τις πόρτες. Αφήστε τα ράφια στη θέση τους ούτως ώστε τα παιδιά να μην μπορούν να μπουν εύκολα μέσα.

Η συσκευή αυτή δεν προορίζεται για χρήση από μικρά παιδιά ή ανάπηρους χωρίς επίβλεψη. Τα παιδιά πρέπει να βρίσκονται υπό επίβλεψη ούτως ώστε να μην παίζουν με τη συσκευή.

**Μην αποθηκεύετε**

Μην αποθηκεύετε ούτε να χρησιμοποιείτε βενζίνη, εύφλεκτο ατμό ή εύφλεκτα υγρά κοντά σ' αυτή ή σε οιαδήποτε άλλη συσκευή.

**Γείωση**

Σε περίπτωση βραχυκυκλώματος, η γείωση μειώνει τον κίνδυνο ηλεκτροπληξίας παρέχοντας αγωγό διαφυγής του ηλεκτρικού ρεύματος.

Για να αποφύγετε πιθανή ηλεκτροπληξία, αυτή η συσκευή πρέπει να γειωθεί. Η ακατάλληλη χρήση της γεωμμένης πρίζας μπορεί να οδηγήσει σε ηλεκτροπληξία.

Συμβουλευθείτε ένα ηλεκτρολόγο ή άτομο εξουσιοδοτημένου κέντρου σέρβις αν δεν καταλαβαίνετε καλά τις οδηγίες για τη γείωση ή αν έχετε αμφιβολίες για τη σωστή γείωση της συσκευής.

**Αναγνώριση των εξαρτημάτων**

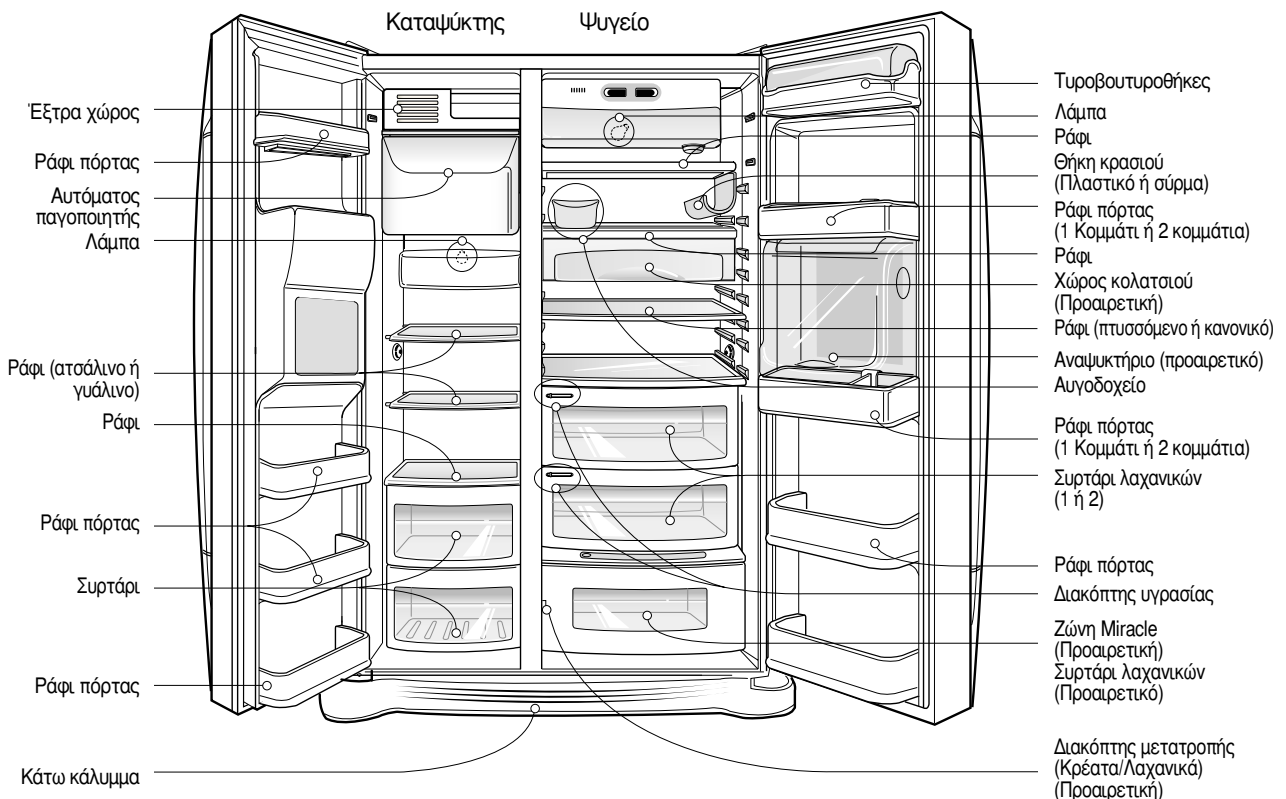

**ΣΗΜΕΙΩΣΗ**

- Αν δείτε ότι η συσκευή σας δεν διαθέτει όλα αυτά τα εξαρτήματα, πιθανόν να πρόκειται για εξαρτήματα άλλων μοντέλων (π.χ. το Αναψυκτήριο δεν διατίθεται σε όλα τα μοντέλα).

## Σημείο τοποθέτησης

### Επιλογή κατάλληλης θέσης

1. Τοποθετήστε τη συσκευή σας σε σημείο που να μπορείτε να τη χρησιμοποιείτε εύκολα.
2. Αποφύγετε να τοποθετήσετε τη συσκευή σας κοντά σε πηγές θερμότητας, απευθείας φως του ήλιου ή υγρασία
3. Για να εξασφαλίσετε την σωστή κυκλοφορία του αέρα σε συντήρηση και κατάψυξη παρακαλείσθε να αφήνετε χώρο και στις δύο πλευρές καθώς και στο επάνω μέρος τους ψυγείου και να κρατάτε τουλάχιστον 2 ίντσες (5cm) απόσταση από τον πίσω τοίχο και το ψυγείο σας



4. Για να αποφύγετε τους κραδασμούς, φροντίστε να αλφαδιάσετε τη συσκευή.
5. Μην εγκαταστήσετε τη συσκευή σε χώρο με θερμοκρασία κάτω από 5°C, διότι μπορεί να χαλάσει η απόδοσή της.

### Διάθεση της

Η συσκευή αυτή περιέχει ρευστά (ψυκτικό, λιπαντικό) και αποτελείται από μέρη και υλικά τα οποία μπορούν να ξαναχρησιμοποιηθούν και/ή να ανακυκλωθούν.

Όλα τα σημαντικά υλικά θα πρέπει να σταλούν σε κέντρο συλλογής αποβλήτων, ώστε να ξαναχρησιμοποιηθούν μετά από επεξεργασία (ανακύκλωση). Για την επιστροφή τους, θα πρέπει να απευθυνθείτε στην αντίστοιχη τοπική υπηρεσία

**⚠ Προειδοποίηση**

## Αφαίρεση της πόρτας

### Κίνδυνος ηλεκτροπληξίας

Πριν κάνετε τη διαδικασία, βγάλτε το φως από την πρίζα ρεύματος.

Στην αντίθετη περίπτωση, υπάρχει κίνδυνος να τραυματιστείτε σοβαρά ή ακόμα και να σκοτωθείτε.

**Αν η πόρτα από την οποία χρειάζεται να περάσετε είναι πολύ στενή για τη συσκευή, αφαιρέστε την πόρτα της συσκευής και περάστε τη συσκευή με το πλάι.**

Αφαιρέστε το κάλυμμα σηκώνοντάς το προς τα πάνω και αφαιρέστε το σύνδεσμο και ύστερα τραβήξτε προς τα επάνω το σωλήνα τροφοδοσίας νερού ενώ πιέζετε στην περιοχή (1) που εμφανίζεται στη δεξιά εικόνα.

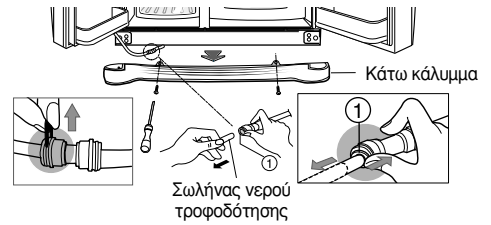

**Αφαίρεση του κάτω καλύμματος και στη συνέχεια του σωλήνα νερού τροφοδότησης**

**Αφαίρεση της πόρτας του καταψύκτη**

### ΣΗΜΕΙΩΣΗ

- Αν παραμορφωθεί ή τριφτεί κάποια άκρη του σωλήνα, κόψτε το φθαρμένο τμήμα.

1) Χαλαρώστε τις βίδες του καλύμματος μεντεσέ και αφαιρέστε το κάλυμμα. Αποχωρίστε όλα τα καλώδια σύνδεσης εκτός από το καλώδιο γείωσης.

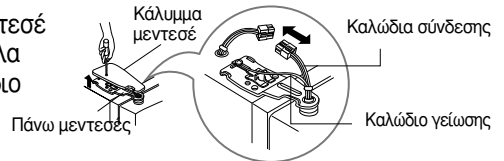

2) Αφαιρέστε το μηχανισμό συγκράτησης περιστρέφοντάς τον αριστερόστροφα (1), και στη συνέχεια αφαιρέστε τον πάνω μεντεσέ σηκώνοντάς τον προς τα πάνω (2).

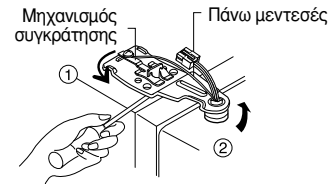

### ΣΗΜΕΙΩΣΗ

- Όταν αφαιρείτε τον πάνω μεντεσέ, προσέξτε η πόρτα να μην πέσει προς τα εμπρός.

3) Αφαιρέστε την πόρτα του καταψύκτη σηκώνοντάς την προς τα πάνω. Αυτή τη φορά η πόρτα θα πρέπει να σηκωθεί αρκετά προκειμένου να τραβηχτεί τελείως έξω ο σωλήνας νερού τροφοδότησης.



### ΣΗΜΕΙΩΣΗ

- Μεταφέρετε την πόρτα του καταψύκτη περνώντας την από την πόρτα πρόσβασης και αποθέστε την κάτω, προσέχοντας να μην κάνετε ζημιά στο σωλήνα νερού τροφοδότησης.

**Αφαίρεση της πόρτας του ψυγείου**

1) Χαλαρώστε τις βίδες του καλύμματος μεντεσέ και αφαιρέστε το κάλυμμα. Αφαιρέστε τα τυχόν καλώδια σύνδεσης εκτός από το καλώδιο γείωσης.



2) Αφαιρέστε το μηχανισμό συγκράτησης περιστρέφοντάς τον δεξιόστροφα (1), και στη συνέχεια αφαιρέστε τον πάνω μεντεσέ σηκώνοντάς τον προς τα πάνω (2).

3) Αφαιρέστε την πόρτα του ψυγείου σηκώνοντάς την προς τα πάνω.

Κάτω μεντεσές

**Είσοδος της  
συσκευής**

Περάστε τη συσκευή με το πλάι μέσα από την πόρτα πρόσβασης όπως απεικονίζεται στην απέναντι εικόνα.

**Επανατοποθέτηση των πορτών**

Αφού περάσετε από την πόρτα πρόσβασης, επανασυναρμολογήστε τα εξαρτήματα των πορτών με την αντίστροφη σειρά.

**Εγκατάσταση του σωλήνα νερού τροφοδότησης****Πριν την  
εγκατάσταση**

- Η λειτουργία του αυτόματου παγοποιητή χρειάζεται πίεση νερού 147~834 kPa (1.5~8.5 kgf/cm<sup>2</sup>) (Δηλαδή, ένα στιγμιαίο χάρτινο κυπελλάκι (180 cc) γεμίζει πλήρως εντός 3 δευτερολέπτων).
- Αν η πίεση του νερού δεν φτάνει την τιμή 147 kPa (1.5 kgf/cm<sup>2</sup>), πρέπει οπωσδήποτε να προμηθευτείτε χωριστή αντλία πίεσης για κανονική λειτουργία παρασκευής πάγου και τροφοδότηση σε κρύο νερό.
- Διατηρήστε το συνολικό μήκος του σωλήνα νερού τροφοδότησης κάτω των 8 m και προσέξτε να μην διπλώνει ο σωλήνας. Αν το μήκος του σωλήνα φθάσει ή ξεπεράσει τα 8 m, μπορεί να προκαλέσει πρόβλημα στην τροφοδότηση με νερό λόγω πίεσης του νερού αποστράγγισης.
- Εγκαταστήστε το σωλήνα νερού τροφοδότησης μακριά από πηγές θερμότητας.

**⚠ Προειδοποίηση**

- Συνδέστε με την παροχή πόσιμου νερού μόνο.
- Ανατρέξτε στις οδηγίες χρήσεως του συστήματος φίλτρου νερού πριν κάνετε την εγκατάσταση.

## Ρύθμιση του ύψους

**Αν η πόρτα του καταψύκτη είναι χαμηλότερη από την πόρτα του ψυγείου**

Αλφαδιάστε την πόρτα εισάγοντας ένα ίσιο (-) καταβίδι στο αυλάκι της αριστερής βίδας ρύθμισης ύψους και περιστρέψτε την με τη φορά του βέλους (①).

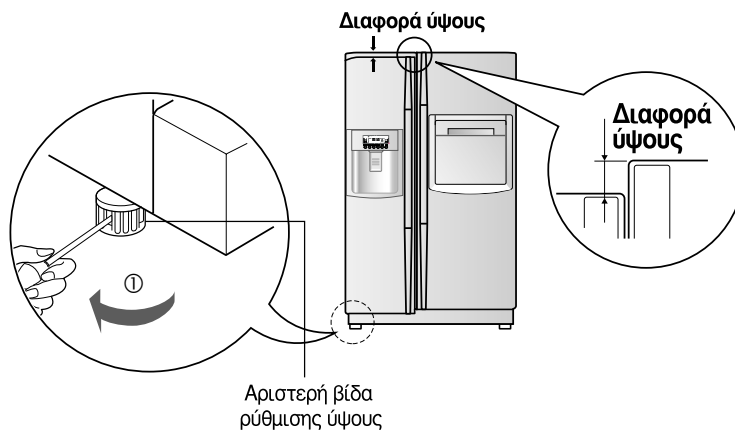

**Αν η πόρτα του καταψύκτη είναι υψηλότερη από την πόρτα του ψυγείου**

Αλφαδιάστε την πόρτα εισάγοντας ένα ίσιο (-) καταβίδι στο αυλάκι της δεξιάς βίδας ρύθμισης ύψους και περιστρέψτε την με τη φορά του βέλους (①).

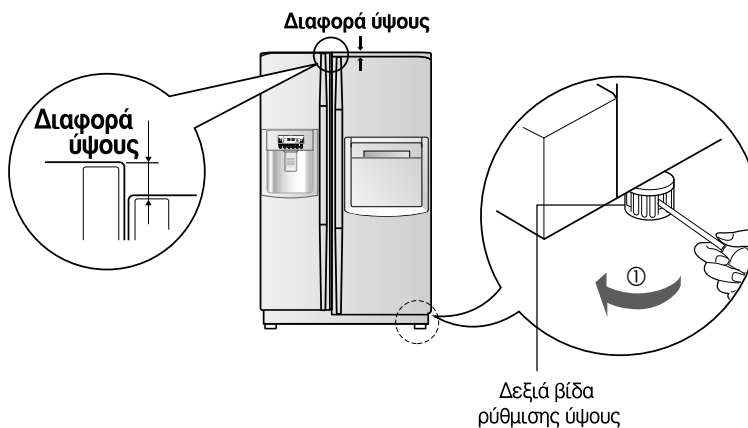

**Μετά τη ρύθμιση του ύψους της πόρτας**

Οι πόρτες της συσκευής κλείνουν ομαλά αν σηκώσετε τη μπροστινή πλευρά ρυθμίζοντας τη βίδα ρύθμισης ύψους. Αν οι πόρτες δεν κλείνουν κανονικά, μπορεί να επηρεαστεί η απόδοση της συσκευής.

**Στη συνέχεια**

1. Σκουπίστε καλά όλη τη σκόνη που έχει μαζευτεί κατά τη μεταφορά και καθαρίστε πλήρως τη συσκευή σας.
2. Τοποθετήστε τα αξεσουάρ όπως παγοδοχείο, το δίσκο εξάτμισης καλύμματος κλπ στις αντίστοιχες θέσεις τους. Έχουν συσκευαστεί μαζί για να αποφευχθεί η πιθανή ζημιά κατά τη μεταφορά.
3. Συνδέστε το καλώδιο τροφοδότησης (το φικ) στην πρίζα ρεύματος. Μην βάζετε άλλες συσκευές στην ίδια πρίζα ρεύματος.

## Έναρξη λειτουργίας

Αφού εγκατασταθεί για πρώτη φορά η συσκευή σας, αφήστε την να σταθεροποιηθεί σε κανονικές θερμοκρασίες λειτουργίας για 2 - 3 ώρες πριν τη γεμίσετε με φρέσκα ή κατεψυγμένα τρόφιμα. Αν διακοπεί η λειτουργία της, περιμένετε 5 λεπτά πριν την ξαναβάλετε σε λειτουργία.

## Ρύθμιση θερμοκρασιών και λειτουργιών

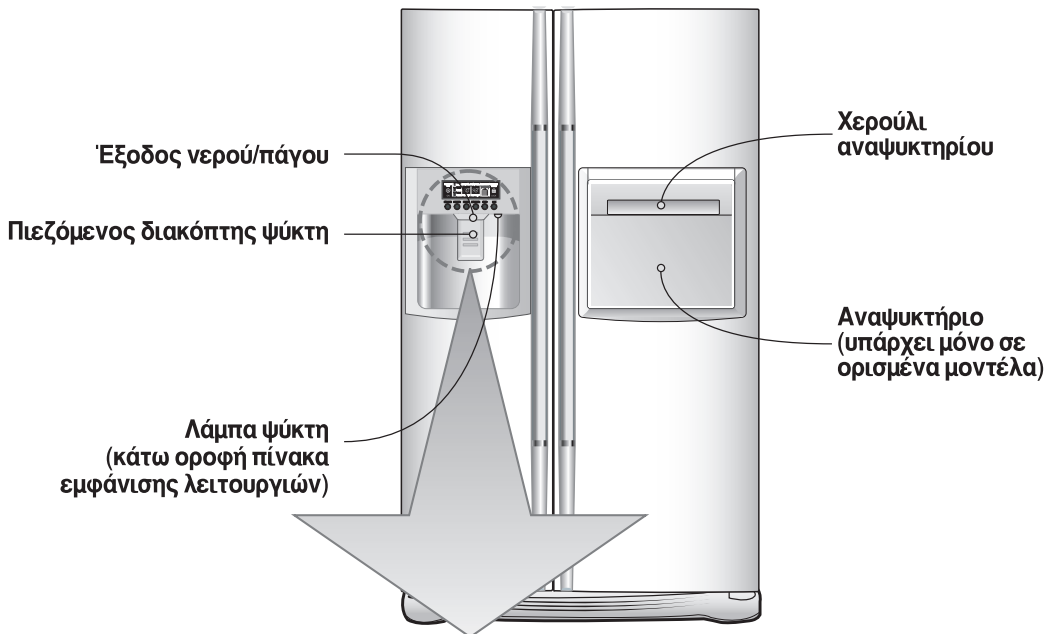

Προαιρετική	Πίνακας εμφάνισης λειτουργιών	
Τύπος-1	<p>EXPRESS FRZ, CUBE, DIGITAL CONTROL, FILTER STATUS, DISPENSER BUTTON, ON, WATER, CRUSH, FRZ TEMP, REF TEMP, LOCK, 3SECS</p>	<p>EXPRESS FRZ, DISPENSER, FREEZER, REFRIGERATOR, FILTER, LOCK</p> <p>Κουμπιού ασφάλισης</p> <p>Κουμπιού επαναφοράς</p> <p>Κουμπιού επιλογής</p> <p>Κουμπιού ρύθμισης θερμοκρασίας για τα χώρο της κατάψυξης</p> <p>Κουμπιού ρύθμισης θερμοκρασίας για τα χώρο της συντήρησης του</p> <p>Ταχύς καταψύκτης</p>

## Λυχνία ένδειξης πίνακα θερμοκρασίας

Η λυχνία ένδειξης πίνακα θερμοκρασίας ανάβει στις ακόλουθες περιπτώσεις για να υποδεικνύει με ευκολία την κατάσταση ένδειξης.

1. Κατά την έναρξη λειτουργίας
2. Κατά το πάτημα του επιθυμητού κουμπιού.
3. Κατά το άνοιγμα της πόρτας του ψυγείου (ψυκτικός θάλαμος, καταψύκτης, οικιακό μπαρ).

Σε περίπτωση που πατήσετε ένα από τα κουμπιά με τη λυχνία ένδειξης πίνακα θερμοκρασίας σβηστή, η λυχνία ένδειξης πίνακα θερμοκρασίας ανάβει. Η κατάσταση των ρυθμίσεων δεν αλλάζει.

Η λυχνία ένδειξης πίνακα θερμοκρασίας σβήνει στις ακόλουθες περιπτώσεις για εξοικονόμηση ενέργειας.

1. Ένα λεπτό μετά την έναρξη λειτουργίας.
2. 20 δευτερόλεπτα μετά το άνοιγμα και κλείσιμο της πόρτας του ψυγείου (ψυκτικός θάλαμος, καταψύκτης, οικιακό μπαρ).
3. Όταν δεν λειτουργεί κανένα κουμπι για 20 δευτερόλεπτα μετά το πάτημα του επιθυμητού κουμπιού.

**Τρόπος ρύθμισης της θερμοκρασίας του καταψύκτη**



**Τρόπος ρύθμισης της θερμοκρασίας του ψυγείου**

**Μπορείτε να ρυθμίσετε τη θερμοκρασία του χώρου του καταψύκτη και του ψυγείου**

Προαιρετική	Τύπος-1	Τύπος-2	Τύπος-3
ΘΕΡΜ ΚΑΤΑΨ	-19°C	MAX : : : MIN	MAX : : : MIN
Μεσαία(-19°C)→Μεσαία-ισχυρή(-22°C)→Ισχυρή(-23°C)→Ασθενής(-15°C)→Μεσαία-ασθενής(-17°C)			

Προαιρετική	Τύπος-1	Τύπος-2	Τύπος-3
ΘΕΡΜ ΨΥΓ	3°C	MAX : : : MIN	MAX : : : MIN
Μεσαία(3°C)→Μεσαία-ισχυρή(2°C)→Ισχυρή(0°C)→Ασθενής(6°C)→Μεσαία-ασθενής(4°C)			

- \* Κάθε φορά που πατάτε το κουμπί, η ρύθμιση επαναλαμβάνεται με την εξής σειρά: (Μεσαία) → (Μεσαία-ισχυρή) → (Ισχυρή) → (Ασθενής) → (Μεσαία-ασθενής).
- Η πραγματική εσωτερική θερμοκρασία ποικίλλει ανάλογα με την κατάσταση των τροφίμων, επειδή η ενδεικνυόμενη θερμοκρασία ρύθμισης είναι στοχευόμενη θερμοκρασία και όχι η πραγματική θερμοκρασία του ψυγείου.
- Η λειτουργία ψύξης την αρχή είναι αδύνατη. Ρυθμίστε τη θερμοκρασία όπως ενδείκνυται παραπάνω, μετά από τις 2-3 πρώτες μέρες χρήσης της συσκευής.

**Κουμπί επιλογής ψύκτη**

**Μπορείτε να επιλέξετε νερό ή πάγο.**

\* Επιλέγετε νερό, λεπτό πάγο και τετράγωνο πάγο πατώντας το κουμπί (DISPENSER) όπως θέλετε.

\* Πατάτε ελαφρά το πιεζόμενο κουμπί πιάνοντας και σπρώχνοντας μέσα το κύπελλο.

- Η γραμμή χείλους είναι ειδική για την επιλογή της λειτουργίας.
- Ακούγεται ένα ήχος «τακ» όταν περάσουν 5 δευτερόλεπτα από τη στιγμή που βγει έξω ο πάγος. Ο ήχος που ακούγεται σημαίνει ότι έχει κλείσει η έξοδος πάγου.

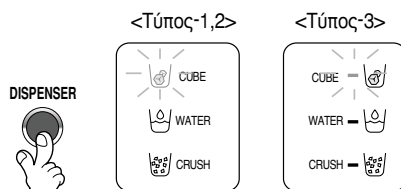

• **Σύσταση:** περιμένετε για 2-3 δευτερόλεπτα προκειμένου να πάρετε τον και τελευταίο πάγο ή τις τελευταίες σταγόνες νερού όταν βγάξετε έξω το κύπελλο από τον πιεζόμενο διακόπτη.

**Αυτόματος παγοποιητής**

- Στην παγοθήκη μπορούν ανά πάσα στιγμή να σχηματιστούν αυτόματα 8 παγάκια, και περίπου 80 παγάκια ανά ημέρα. Ωστόσο, αυτές οι ποσότητες ενδέχεται να διαφοροποιούνται ανάλογα με ορισμένες συνθήκες όπως π.χ. τη διάρκεια και τον αριθμό των φορών που είναι ανοιχτή η πόρτα του ψυγείου.
- Η διαδικασία σχηματισμού πάγου διακόπτεται αυτόματα όταν γεμίσουν οι παγοκυψέλες.
- Αν επιλέξετε να μην χρησιμοποιήσετε τη λειτουργία αυτόματου σχηματισμού πάγου, επανατοποθετήστε τον διακόπτη επιλογή της παγοθήκης στη θέση off ή on για εκ' νέου επιλογή. Σημείωση: Η λειτουργία μη αυτόματης επιλογής είναι εφαρμόσιμη σε ορισμένα μοντέλα μόνο.

**ΣΗΜΕΙΩΣΗ**

- Είναι φυσιολογικό να δημιουργείται θόρυβος όταν πέφτει ο πάγος στο δοχείο αποθήκευσης πάγου.

**Όταν ο παγοποιητής δεν λειτουργεί ομαλά****Ο πάγος έχει σβολιάσει**

- Όταν σβολιάσει ο πάγος, βγάλτε τους βόλους από το δοχείο αποθήκευσης πάγου, σπάστε τους σε μικρά κομμάτια και κατόπιν ξαναβάλτε τους στο δοχείο αποθήκευσης πάγου.
  - Όταν ο παγοποιητής παράγει πολύ μικρά ή σβολιασμένα παγάκια, η ποσότητα νερού που παρέχεται στον παγοποιητή χρειάζεται να καινούργια ρύθμιση. Επικοινωνήστε με το κέντρο σέρβις.
- ※ Αν ο πάγος δεν χρησιμοποιείται συχνά, μπορεί να σβολιάσει.

**Διακοπή ρεύματος**

- Ο πάγος μπορεί να πέσει μέσα στην καταψύκτη. Βγάλτε έξω το δοχείο αποθήκευσης πάγου, πετάξτε όλο τον πάγο, στεγνώστε το και κατόπιν ξανατοποθετήστε το στη θέση του. Όταν αποκατασταθεί το ρεύμα, επιλέγεται αυτόματα η λειτουργία 'σπασμένος πάγος'.

**Πρόσφατη εγκατάσταση της συσκευής**

- Όταν πρόκειται για πρόσφατα εγκαταστημένη συσκευή, ο ψύκτης χρειάζεται περίπου 12 ώρες για να παράγει πάγο.

**Ταχύς καταψύκτης****Επιλέγετε αυτή τη λειτουργία για ταχεία κατάψυξη.**

-  Καταψύκτης express Το "ON" (Ενεργοποίηση) επαναλαμβάνεται όποτε πιέζετε το κουμπί
- Το σύμβολο σε σχήμα βέλους παραμένει σε ενεργή κατάσταση κατά την επιλογή της λειτουργίας Ειδικής Ψύξης (On).
- Η λειτουργία υπερκαταψύκτη κλείνει αυτόματα όταν περάσει ο καθορισμένος χρόνος.

EXPRESS FRZ



π.χ. Όταν επιλέγετε "Ανοικτός"

π.χ. Όταν επιλέγετε "Κλειστός"

**Ασφάλιση****Αυτό το κουμπί μπλοκάρει τη λειτουργία του άλλου κουμπιού.**

- Επαναλαμβάνεται "Ασφάλιση" ή "Απελευθέρωση" κάθε φορά που πατάτε το κουμπί .
- Όταν επιλέγετε "ΑΣΦΑΛΙΣΗ", το πάτημα του άλλου κουμπιού δεν φέρει κανένα αποτέλεσμα.

LOCK



π.χ. Όταν επιλέγετε "ΑΣΦΑΛΙΣΗ"

π.χ. Όταν ξαναεπιλέγετε "ΑΣΦΑΛΙΣΗ"

**Οι άλλες λειτουργίες**

**Προειδοποίηση για ανοικτή πόρτα**

- Υπάρχει προειδοποίηση η οποία ηχεί 3 φορές κατά διαστήματα 30 δευτερολέπτων, αν περάσει ένα λεπτό με ανοικτή ή όχι εντελώς κλειστή την πόρτα του ψυγείου ή του καταψύκτη.
- Επικοινωνήστε με το τοπικό κέντρο σέρβις αν η προειδοποίηση συνεχίζει να ηχεί ακόμα και αφού κλείσετε την πόρτα.

**Λειτουργία διάγνωσης (ανίχνευση βλάβης)**

- Η λειτουργία διάγνωσης ανιχνεύει αυτόματα τυχόν βλάβη της συσκευής κατά τη διάρκεια της χρήσης της.
- Αν υπάρξει βλάβη στη συσκευή, η συσκευή δεν λειτουργεί ακόμα και αν πατήσετε οποιοδήποτε κουμπί και υπάρξει φυσιολογική ένδειξη. Σε μια τέτοια περίπτωση, μην σβήσετε το ψυγείο αλλά επικοινωνήστε αμέσως με το τοπικό κέντρο σέρβις. Αντίθετα, αν το σβήσετε ο τεχνικός του σέρβις θα χρειαστεί πολύ χρόνο για να εντοπίσει το σημείο βλάβης.

**Τρόπος παροχής κρύου νερού/πάγου**

Το νερό ψύχεται ενώ αποθηκεύεται στο ρεζερβουάρ νερού του ψυγείου και στη συνέχεια αποστέλλεται στον ψύκτη. Παράγεται πάγος στον αυτόματο παγοποιητή και στη συνέχεια αποστέλλεται στον ψύκτη υπό μορφή σπασμένου πάγου ή σε παγάκια.

**ΣΗΜΕΙΩΣΗ**

- Είναι φυσιολογικό την αρχή το νερό να μην είναι πολύ κρύο. Αν θέλετε πιο κρύο νερό, προσθέτετε πάγο στο ποτήρι.

**Τρόπος χρήσης του ψύκτη**

- Επιλέγετε μια από τις λειτουργίες: σπασμένος πάγος, νερό ή παγάκια και πατάτε ελαφρά τον πιεζόμενο διακόπτη με ποτήρι ή άλλο δοχείο.

**Νερό**

- Ανάβετε τη λάμπα ένδειξης νερού πατώντας το κουμπί επιλογής.
- Το νερό διανέμεται πατώντας τον πιεζόμενο διακόπτη με ένα ποτήρι.

**Παγάκια**

- Ανάβετε τη λάμπα ένδειξης πάγου σε παγάκια πατώντας το κουμπί επιλογής.
- Τα παγάκια διανέμονται πατώντας τον πιεζόμενο διακόπτη με ένα ποτήρι.

**Σπασμένος πάγος**

- Ανάβετε τη λάμπα ένδειξης σπασμένου πάγου πατώντας το κουμπί επιλογής.
- Ο σπασμένος πάγος διανέμεται πατώντας τον πιεζόμενο διακόπτη με ένα ποτήρι.

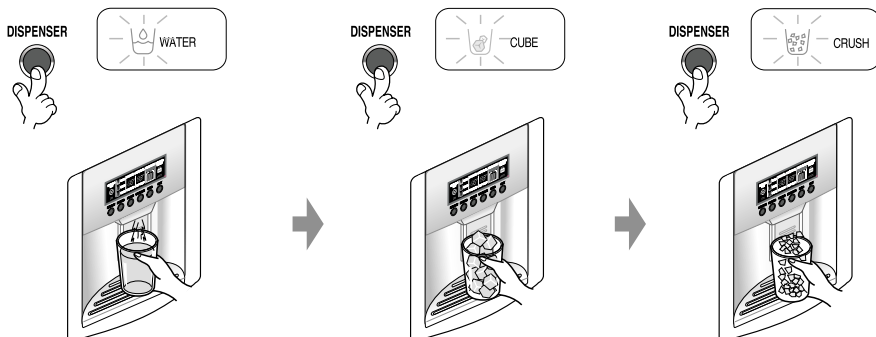

## 6 Λειτουργία εμφάνισης κατάστασης φίλτρου (κύκλος αντικατάστασης φίλτρου)

- Όπως φαίνεται παρακάτω, η λειτουργία αυτή εμφανίζει τους μήνες που απομένουν σε μονάδες των 30 ημερών, μέχρι να απαιτείται αλλαγή φίλτρου, ξεκινώντας από τη στιγμή που τέθηκε σε λειτουργία το ψυγείο.
- Μετά από 6 μήνες, εμφανίζεται η ακόλουθη πρόταση και το σύμβολο !!! στο τμήμα κατάστασης φίλτρου της οθόνης υγρών κρυστάλλων.  («Πατήστε για 3 δευτερόλεπτα μετά την αντικατάσταση του φίλτρου»)
- Μετά από 6 μήνες και εάν έχει αντικατασταθεί το φίλτρο ή εάν θέλετε να μηδενίσετε τις ενδείξεις της κατάστασης φίλτρου, πατήστε το κουμπί αντικατάστασης φίλτρου για περισσότερο από 3 δευτερόλεπτα και θα επανέλθει η αρχική κατάσταση Power On (Ενεργοποίηση).

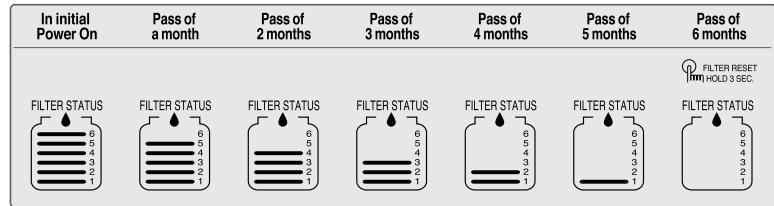

### <Τύπος-1>

- Μετά από πάροδο 6 μηνών στην οθόνη θα εμφανιστεί το εικονίδιο αλλαγής φίλτρου.

### <Τύπος-1>

## Προειδοποιήσεις

**Πετάτε τον πάγο (περίπου 20 παγάκια) και το νερό (περίπου 7 ποτήρια) που έγινε αμέσως μετά την εγκατάσταση της συσκευής.**

Ο πρώτος πάγος και νερό μπορεί να περιέχει σωματίδια ή να αναδύει οσμή από το σωλήνα νερού τροφοδότησης ή το δοχείο νερού τροφοδότησης. Αυτή η διαδικασία είναι απαραίτητη και σε περίπτωση που η συσκευή μείνει πολύ καιρό αχρησιμοποίητη.

**Μην αφήνετε τα παιδιά να πλησιάζουν τον ψύκτη.**

Τα παιδιά μπορεί να πατήσουν λάθος το διακόπτη και να κάνουν ζημιά στις λάμπες.

**Προσέχετε τα τρόφιμα να μην μπλοκάρουν τη δίοδο πάγου.**

Αν τοποθετηθούν τρόφιμα στην είσοδο της δίοδου πάγου, μπορεί να μην βγει πάγος. Επίσης, η δίοδος πάγου μπορεί να σκεπαστεί με σκόνη πάγου αν χρησιμοποιείται μόνο θρυμματισμένος πάγος. Σε μια τέτοια περίπτωση, αφαιρέστε τη συσσωρευμένη σκόνη πάγου.

**Μην αποθηκεύετε ποτέ κουτιά ποτών ή άλλα τρόφιμα στο δοχείο αποθήκευσης πάγου για πιο γρήγορο πάγωμα.**

Με τον τρόπο αυτό ενδέχεται να κάνετε ζημιά στον αυτόματο παγοποιητή.

**Μην χρησιμοποιείτε ποτέ λεπτά κρυστάλλινα ποτήρια ή πήλινα σκεύη για να μαζέψετε παγάκια.**

Αυτού του είδους τα ποτήρια ή δοχεία κινδυνεύουν να σπάσουν.

**Βάζετε πρώτα τον πάγο στο ποτήρι πριν προσθέσετε νερό ή άλλο ποτό.**

Μπορεί να προκληθεί πιτσιλισμα του νερού αν προσθέσετε παγάκια σε ποτήρι που υπάρχει ήδη νερό.

**Μην αγγίζετε ποτέ με το χέρι ή με αντικείμενα την έξοδο πάγου.**

Το άγγιγμα μπορεί να προκαλέσει σπασμο εξαρτήματος ή τραυματισμό στο χέρι.

**Μην αφαιρείτε ποτέ το κάλυμμα του παγοποιητή.**

**Από καιρού εις καιρό ισιώνετε την επιφάνεια για να γεμίζει τελείως με πάγο το δοχείο αποθήκευσης πάγου.**

Ο πάγος σωρεύεται πολύ κοντά στον παγοποιητή. Σε μια τέτοια περίπτωση ο παγοποιητής μπορεί να θεωρήσει ότι το δοχείο αποθήκευσης πάγου είναι τελείως γεμάτο και να σταματήσει η λειτουργία παραγωγής πάγου.

**Αν βγει ξασπρισμένος πάγος, σταματήστε αμέσως να τον χρησιμοποιείτε και επικοινωνήστε με το κέντρο σέρβις.**

**Μην χρησιμοποιείτε ποτέ πολύ στενά ή βαθιά ποτήρια.**

Μπορεί να μπλοκαριστεί πάγος στη δίοδο πάγου και να δημιουργηθεί βλάβη στη λειτουργία του ψυγείου.

**Κρατάτε το ποτήρι σε κανονική απόσταση από την έξοδο πάγου.**

Το ποτήρι που τυχόν τοποθετηθεί πολύ κοντά στην έξοδο μπορεί να εμποδίσει τον πάγο να βγει έξω.

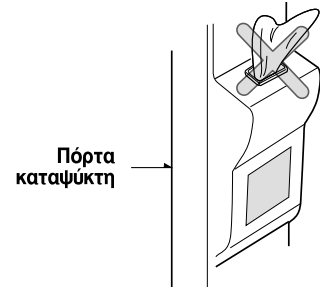

Πόρτα καταψύκτη

## Αναψυκτήριο (υπάρχει μόνο σε ορισμένα μοντέλα)

### Τρόπος χρήσης

#### Ανοίξτε την πόρτα του αναψυκτηρίου.

- Μπορείτε να αποκτάτε πρόσβαση στο αναψυκτήριο χωρίς να ανοίγετε την πόρτα του ψυγείου και έτσι να κάνετε οικονομία ρεύματος.
- Η εσωτερική λάμπα του ψυγείου ανάβει όταν ανοίγετε την πόρτα του αναψυκτηρίου. Έτσι είναι εύκολο να εντοπίζετε το περιεχόμενό του.

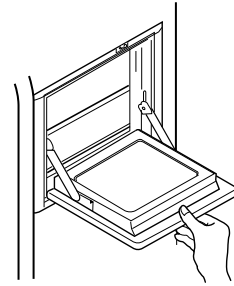

### Χρήση της πόρτας του αναψυκτηρίου σαν δίσκος

- Μη χρησιμοποιείτε ποτέ την πόρτα του αναψυκτηρίου σαν σανίδα κοψίματος κρέατος και προσέχετε να μην της κάνετε ζημιά με κοφτερά εργαλεία.
- Μην την χρησιμοποιείτε ποτέ σαν στήριγμα για τα χέρια σας και μην πατάτε πάνω με δύναμη.

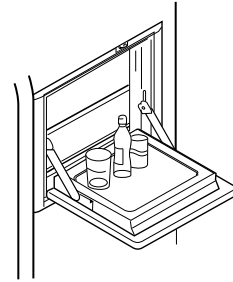

### Μην βγάζετε ποτέ το εσωτερικό κάλυμμα του αναψυκτηρίου

- Το αναψυκτήριο δεν μπορεί να λειτουργεί μόνο του χωρίς το κάλυμμά του.

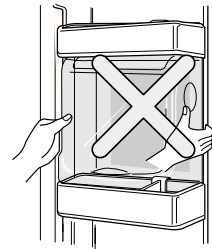

### Μην τοποθετείτε ποτέ βαριά αντικείμενα πάνω στην πόρτα του αναψυκτηρίου ούτε μην αφήνετε τα παιδιά να κρέμονται απ' αυτή.

- Όχι μόνο μπορεί να πάθει ζημιά η πόρτα του αναψυκτηρίου αλλά και τα παιδιά διατρέχουν κίνδυνο να τραυματιστούν.

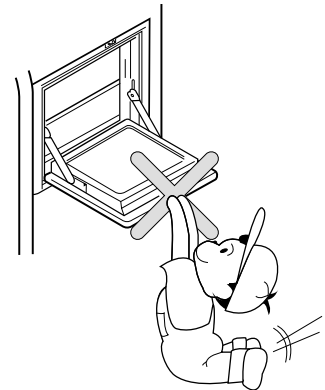

**Πτυσσόμενο ράφι****Ράφι (υπάρχει μόνο σε ορισμένα μοντέλα)**

Μπορείτε να αποθηκεύσετε μεγαλύτερου μεγέθους αντικείμενα, όπως δοχεία ή μπουκάλια μετακινώντας απλά το μπροστινό μέρος του ραφιού μέχρι τη μέση και διπλώνοντας το κάτω από αυτό. Τραβήξτε προς το μέρος σας για να το επαναφέρετε στην αρχική του θέση.

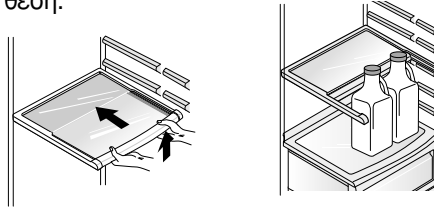
**Ρύθμιση θήκης  
κρασιού  
(Τύπος 1)****Θήκη κρασιού (υπάρχει μόνο σε ορισμένα μοντέλα)**

Τα μπουκάλια μπορούν να αποθηκεύονται σ' αυτό το χώρο κρασιού. Μπορεί να προσαρτηθεί σε οποιοδήποτε ράφι.

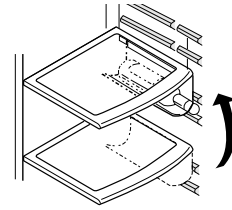
**Σε περίπτωση εισαγωγής της υποδοχής :**

Τραβήξτε την υποδοχή προς τα κάτω όπως φαίνεται στην εικόνα ② αφού την εισάγετε στο πλευρικό σημείο αγκύρωσης του ραφιού όπως φαίνεται στην εικόνα ① πιάνοντάς το προς τα επάνω όπως φαίνεται στην εικόνα ①.

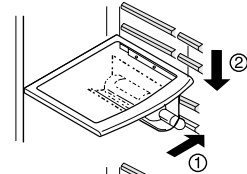
**Σε περίπτωση διαχωρισμού της υποδοχής :**

Τοποθετήστε την υποδοχή προς τα μέσα όπως φαίνεται στην εικόνα ④ αφού το κρατήσετε προς τα επάνω όπως φαίνεται στην εικόνα ③ κρατώντας την.

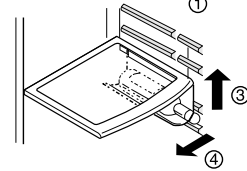
**(Τύπος 2)**

Τα μπουκάλια μπορούν να τοποθετηθούν παράπλευρα σε αυτό το ράφι κρασιών.

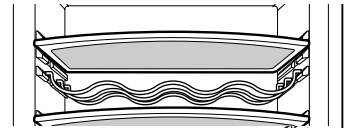
**Αυγοδοχείο****(υπάρχει μόνο σε ορισμένα μοντέλα)**

Μπορείτε να μετατοπίσετε το αυγοδοχείο οπουδήποτε θέλετε.

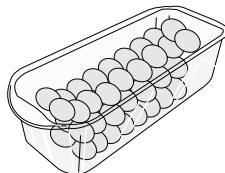
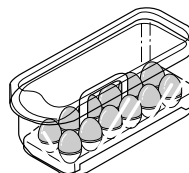
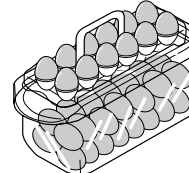
**[Τύπος-1]****[Τύπος-2]****ΣΗΜΕΙΩΣΗ**

- Μην χρησιμοποιείτε ποτέ το αυγοδοχείο σαν δοχείο αποθήκευσης πάγου διότι κινδυνεύει να σπάσει.
- Μην αποθηκεύετε ποτέ το αυγοδοχείο στον καταψύκτη ή το θάλαμο κρέατος.

## Έλεγχος υγρασίας στο θάλαμο λαχανικών

Η υγρασία μπορεί να ελέγχεται γυρίζοντας το διακόπτη ελέγχου υγρασίας αριστερά/δεξιά όταν αποθηκεύετε λαχανικά ή φρούτα.

### Υψηλή υγρασία

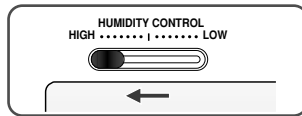

### Χαμηλή υγρασία

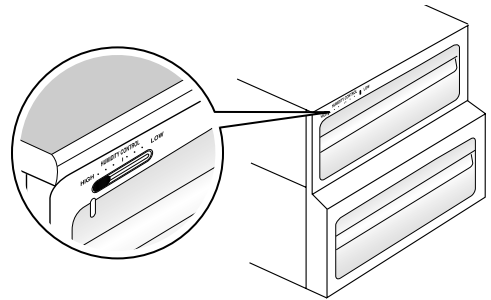
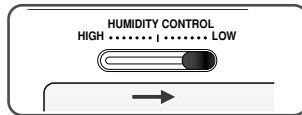

## Μετατροπή σε θάλαμο λαχανικών ή θάλαμο κρέατος (υπάρχει μόνο σε ορισμένα μοντέλα)

- Το κάτω συρτάρι του ψυγείου μπορεί να μετατραπεί σε θάλαμο λαχανικών ή θάλαμο κρέατος.

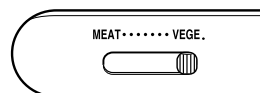

### Θάλαμος λαχανικών

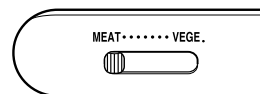

### Θάλαμος κρέατος

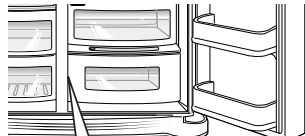

Διακόπτης μετατροπής

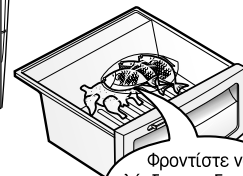

Φροντίστε να ελέγξετε το διακόπτη μετατροπής πριν αποθηκεύσετε μέσα τρόφιμα

Ο θάλαμος κρέατος διατηρεί τη θερμοκρασία σε χαμηλότερο επίπεδο από ότι το υπόλοιπο ψυγείο ούτως ώστε το κρέας ή το ψάρι να μπορεί να διατηρείται φρέσκο περισσότερο καιρό.

### ΣΗΜΕΙΩΣΗ

- Τα λαχανικά ή τα φρούτα καταψύχονται αν βάλετε το διακόπτη στη θέση κρέατα, γι' αυτό ελέγχετε τη θέση του διακόπτη πριν αποθηκεύσετε μέσα τρόφιμα.

## Σύστημα Αποσμήσεως (υπάρχει μόνο σε ορισμένα μοντέλα)

Το σύστημα αυτό απορροφά αποτελεσματικά ισχυρές οσμές χάρη στη χρήση οπτικού καταλύτη. Το σύστημα αυτό δεν έχει καμία επίδραση στα αποθηκευμένα τρόφιμα.

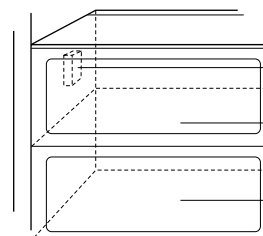

Σύστημα αποσμήσεως

Θάλαμος λαχανικών

Ζώνη Ιδανικής Προσαρμογής (Προαιρετικός) / Χώρος νωπών (Προαιρετικός)

### Τρόπος χρήσης του συστήματος αποσμήσεως

- Επειδή ο καταλύτης είναι ήδη εγκαταστημένος στην έξοδο ψυχρού αέρα του ψυγείου, δεν χρειάζεται ξεχωριστή εγκατάσταση.
- Όταν αποθηκεύετε τρόφιμα με έντονη οσμή, τοποθετείτε τα σε δοχείο που να κλείνει με καπάκι διότι η οσμή κινδυνεύει να μεταδοθεί στα άλλα τρόφιμα του ψυγείου.

## Ζώνη Ιδανικής Προσαρμογής Θερμοκρασίας (υπάρχει μόνο σε ορισμένα μοντέλα)

Πατώντας το κουμπί αυτό, η θερμοκρασία προσαρμόζεται για τη φύλαξη λαχανικών, φρούτων ή λοιπών τροφίμων, όπως κρέας που προορίζεται για ξεπάγωμα, ωμό ψάρι κτλ.



## Αλλαγή Θερμοκρασίας στη Ζώνη Ιδανικής Προσαρμογής (υπάρχει μόνο σε ορισμένα μοντέλα)

### Τρόπος χρήσης

Μπορείτε να επιλέξετε την ιδανική θερμοκρασία, αναλόγως του τύπου των τροφίμων που φυλάσσονται στο ψυγείο.

- Διατίθενται 3 βαθμίδες επιλογής θερμοκρασίας:  $-3^{\circ}\text{C}$ ,  $-1^{\circ}\text{C}$  και  $4^{\circ}\text{C}$ .

Λαχανικά/ φρούτα και τρόφιμα που απαιτούν φύλαξη στο ψυγείο και διατήρηση της υγρασίας, καθώς και κρέατα/ ψάρια μπορούν να ψυχθούν και να διατηρηθούν φρέσκα για μεγαλύτερο διάστημα (αναλόγως του τύπου τροφίμων).

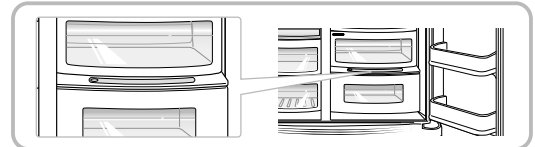

- Όταν χρησιμοποιείτε τη Ζώνη Ιδανικής Προσαρμογής για τη φύλαξη κρεάτων, τα λαχανικά ή τα φρούτα που βρίσκονται στον ίδιο χώρο μπορεί να παγώσουν.
- Όταν χρησιμοποιείτε τη Ζώνη Ιδανικής Προσαρμογής για τη φύλαξη κρεάτων, τα κρέατα ή τα ψάρια μπορεί να χαλάσουν και για τον λόγο αυτό τα τρόφιμα αυτά πρέπει να φυλάσσονται στον χώρο F.
- Εάν ανοίξετε την πόρτα του χώρου R, η λυχνία ανάβει υποδεικνύοντας την επηρεαζόμενη κατάσταση και όταν κλείνετε την πόρτα η λυχνία σβήνει.
- (Λαχανικά / φρούτα) → (Ψυχρή αποθήκευση με ταυτόχρονη διατήρηση της υγρασίας) → (Κρέας) η ρύθμιση επαναλαμβάνεται διαδοχικά κάθε φορά που πατάτε το κουμπί επιλογής "Selection"

## Ζώνη Ιδανικής Προσαρμογής (υπάρχει μόνο σε ορισμένα μοντέλα)

### Αφαίρεση της Ζώνης Ιδανικής Προσαρμογής

- Αρχικά, αφαιρέστε το δοχείο λαχανικών.
- Αφού ανασηκώσετε ελαφρώς τη θήκη της Ζώνης Ιδανικής Προσαρμογής ①, πιάστε την από το εσωτερικό και τραβήξτε την προς τα έξω ② .

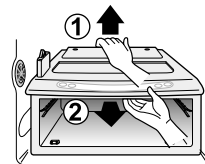





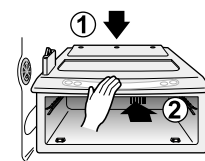

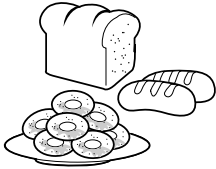
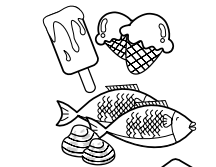

### Τοποθέτηση της Ζώνης Ιδανικής Προσαρμογής

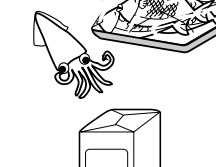
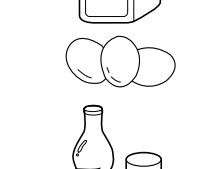
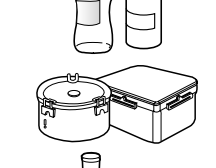
- Τοποθετήστε τη θήκη της Ζώνης Ιδανικής Προσαρμογής στις υποδοχές ① και με προσεκτικές κινήσεις σπρώξτε την προς τα μέσα ② .
- Εάν ασκήσετε πίεση, τα συνδετικά μέρη μπορεί να καταστραφούν.

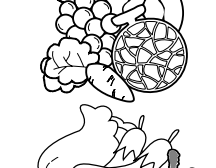

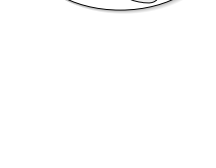
## Τοποθέτηση των τροφίμων

<b>Θήκη κρασιού</b>	Αποθηκεύετε κρασί.	
<b>Συρτάρι κολατσιού</b>	Αποθηκεύετε τρόφιμα μικρού μεγέθους όπως ψωμί, μεζέδες κλπ.	
<b>Ράφι καταψύκτη</b>	Αποθηκεύετε διάφορα κατεψυγμένα προϊόντα όπως κρέας, ψάρι, παγωτό, παγωμένους μεζέδες κλπ.	
<b>Ράφι πόρτας καταψύκτη</b>	<ul style="list-style-type: none"> <li>▪ Αποθηκεύετε κατεψυγμένα προϊόντα σε μικρές συσκευασίες.</li> <li>▪ Η θερμοκρασία ενδέχεται να ανέβει όταν ανοίγετε την πόρτα. Για το λόγο αυτό, μην αποθηκεύετε μέσα τρόφιμα μακράς διάρκειας όπως παγωτό κλπ.</li> </ul>	
<b>Συρτάρι καταψύκτη</b>	<ul style="list-style-type: none"> <li>▪ Αποθηκεύετε κρέας, ψάρι, κοτόπουλο κλπ, αφού το τυλίξετε με αλουμινόχαρτο.</li> <li>▪ Αποθηκεύετε τα τρόφιμα στεγνά.</li> </ul>	
<b>Τυροβουτυροθήκες</b>	Αποθηκεύετε τυροκομικά προϊόντα όπως βούτυρο, τυρί κλπ.	
<b>Αυγοδοχείο</b>	Τοποθετήστε το δοχείο αυτό στην κατάλληλη θέση.	
<b>Αναψυκτήριο</b>	Αποθηκεύετε τροφές συχνής χρήσης όπως ποτά, σάντουιτς κλπ.	
<b>Ράφι ψυγείου</b>	Αποθηκεύετε συμπληρωματικά πιάτα ή άλλα φαγητά σε κατάλληλη απόσταση το ένα από το άλλο.	
<b>Ράφι πόρτας ψυγείου</b>	Αποθηκεύετε τρόφιμα ή ποτά σε μικρές συσκευασίες όπως γάλα, χυμό, μπίρα κλπ.	
<b>Συρτάρι λαχανικών</b>	Αποθηκεύετε λαχανικά ή φρούτα.	
<b>Μετατρέπόμενος χώρος συρταριού λαχανικών/συρταριού κρέατος</b>	Αποθηκεύετε λαχανικά, φρούτα, κρέας για ξεπάγωμα, ωμό ψάρι κλπ ρυθμίζοντας ανάλογα το διακόπτη μετατροπής. Φροντίζετε να ελέγχετε το διακόπτη μετατροπής πριν αποθηκεύσετε μέσα τρόφιμα.	

## Αποθήκευση των τροφίμων

- Στο ψυγείο αποθηκεύετε φρέσκα τρόφιμα. Ο τρόπος με τον οποίο τα τρόφιμα καταψύχονται και στη συνέχεια ξεπαγώνουν είναι σημαντικός παράγοντας στη διατήρηση της φρεσκάδας και της γεύσης τους.
- Μην αποθηκεύετε τρόφιμα που χαλούν εύκολα όπως μπανάνες και πεπόνια σε χαμηλές θερμοκρασίες.
- Αφήνετε τα ζεστά φαγητά να κρύνουν πρώτα πριν τα βάλετε στο ψυγείο. Η τοποθέτηση ζεστών φαγητών στο ψυγείο μπορεί να χαλάσει άλλα φαγητά και επιπλέον να ανεβάσει το λογαριασμό του ρεύματος.
- Όταν αποθηκεύετε το φαγητό, να το σκεπάζετε με φύλλο βινυλίου ή να το βάζετε σε δοχείο με καπάκι. Με τον τρόπο αυτό αποτρέπετε την εξάτμιση της υγρασίας και βοηθάτε το φαγητό να διατηρήσει τη γεύση του και τις θρεπτικές του ιδιότητες.
- Μην φράζετε τις οπές αέρα με τα τρόφιμα. Η ομαλή κυκλοφορία ψυχρού αέρα διατηρεί τις θερμοκρασίες του ψυγείου σε κανονικά επίπεδα.
- Αποφεύγετε να ανοίγετε συχνά την πόρτα. Το άνοιγμα της πόρτας επιτρέπει στο ζεστό αέρα να εισέλθει στο ψυγείο και να προκαλέσει την άνοδο της θερμοκρασίας στο εσωτερικό του.
- Μην βάζετε ποτέ πολλά τρόφιμα στο ράφι της πόρτας διότι μπορεί να έρχονται σε επαφή με άλλα τρόφιμα ή εξαρτήματα του ψυγείου και να μπλοκάρουν το κλείσιμο της πόρτας.

### Καταψύκτης

- Μην αποθηκεύετε μπουκάλια στον καταψύκτη διότι μπορεί να σπάσουν όταν παγώσουν.
- Μην καταψύχετε εκ νέου τρόφιμα που έχουν ήδη ξεπαγώσει. Η διαδικασία αυτή προκαλεί απώλεια της γεύσης και των θρεπτικών ιδιοτήτων τους.
- Όταν αποθηκεύετε κατεψυγμένα τρόφιμα όπως παγωτό για παρατεταμένο διάστημα χρόνου, να τα τοποθετείτε στο κανονικό ράφι καταψύκτη και όχι στο ράφι πόρτας.
- Μην αγγίζετε παγωμένα τρόφιμα ή δοχεία, κυρίως μεταλλικά, με βρεγμένα χέρια και μην τοποθετείτε προϊόντα από γυαλί στην κατάψυξη.
  - Διαφορετικά μπορεί να σπάσουν όταν παγώσουν τα εσωτερικά τους μέρη, γεγονός που μπορεί να προκαλέσει τραυματισμό, ενώ υπάρχει το ενδεχόμενο να βγάλετε χιονίστρες.

### Ψυγείο

- Αποφεύγετε να τοποθετείτε υγρές τροφές στα πάνω ράφια του ψυγείου, διότι κινδυνεύουν να παγώσουν λόγω απευθείας επαφής με τον ψυχρό αέρα.
- Καθαρίζετε πάντα τα τρόφιμα πριν τα βάζετε στο ψυγείο. Τα λαχανικά και τα φρούτα θα πρέπει να τα πλένετε και να τα σκουπίζετε. Τα συσκευασμένα τρόφιμα θα πρέπει να τα σκουπίζετε για να μην χαλάσουν τα διπλανά τρόφιμα.
- Όταν αποθηκεύετε αυγά στις αυγοθήκες ή στο αυγοδοχείο, ελέγχετε αν είναι φρέσκα και τοποθετείτε τα πάντα σε όρθια θέση. Η θέση αυτή τα διατηρεί φρέσκα περισσότερο καιρό.

#### ΣΗΜΕΙΩΣΗ

- Αν τοποθετήσετε τη συσκευή σε ζεστό και υγρό μέρος, τα συχνά ανοιγγκλεισίματα της πόρτας ή η αποθήκευση υπερβολικών ποσοτήτων λαχανικών μπορεί να προκαλέσει το σχηματισμό δροσιάς η οποία επηρεάζει την απόδοση της συσκευής. Αφαιρείτε τη δροσιά με ένα ξεσκονόπανο που δεν χρειάζεται συντήρηση.

## Τρόπος αποσυναρμολόγησης των εξαρτημάτων

### ΣΗΜΕΙΩΣΗ

- Η διαδικασία αποσυναρμολόγησης γίνεται με την αντίστροφη σειρά από εκείνη της συναρμολόγησης. Βεβαιωθείτε ότι έχετε βγάλει το φως από την πρίζα ρεύματος πριν αποσυναρμολογήσετε ή επανασυναρμολογήσετε τη συσκευή. Μην ασκείτε ποτέ υπερβολική δύναμη για να αποσυναρμολογήσετε εξαρτήματα, διότι κινδυνεύετε να τους κάνετε ζημιά.

#### Λάμπα καταψύκτη

Αποχωρίστε τη λάμπα τραβώντας την έξω (③) χτυπώντας ταυτόχρονα (①) και περιστρέφοντας (②) το κάλυμμα λάμπας.

Γυρίστε το γλόμπο αριστερόστροφα. Χρησιμοποιείτε λάμπα το πολύ 40 W ειδική για ψυγείο την οποία μπορείτε να αγοράσετε από εξουσιοδοτημένο κέντρο σέρβις.

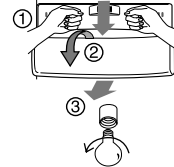

#### Λάμπα ψύκτη

Αποχωρίστε τη λάμπα τραβώντας την έξω και αφαιρέστε την.

Χρησιμοποιείτε λάμπα το πολύ 15 W ειδική για ψυγείο την οποία μπορείτε να αγοράσετε από εξουσιοδοτημένο κέντρο σέρβις.



#### Ράφι καταψύκτη

Για να αφαιρέσετε ράφι, ανασηκώστε λίγο το αριστερό τμήμα του ραφιού, σπρώξτε το με τη φορά του βέλους (①), ανασηκώστε το δεξιό τμήμα με τη φορά του βέλους (②) και βγάλτε το.

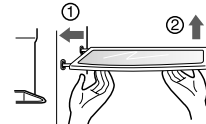

#### Ράφι πόρτας και βάση

Ανασηκώστε το ράφι πόρτας με τη φορά του βέλους (①) κρατώντας και από τις δύο πλευρές και τραβήξτε το με τη φορά του βέλους (②) για να βγει έξω.

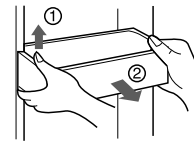

#### Ράφι για επιπλέον

Σηκώστε το ράφι (①) και τραβήξτε το έξω (②) προς την ίδια κατεύθυνση.

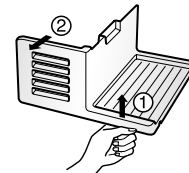

#### Δοχείο αποθήκευσης πάγου

Πιάστε το δοχείο αποθήκευσης πάγου όπως απεικονίζεται δεξιά και τραβήξτε το έξω (②) ανασηκώνοντάς το λίγο (①).

- Συνιστάται να μην αποσυναρμολογείτε το δοχείο αποθήκευσης πάγου εκτός αν χρειαστεί.
- Φροντίστε να χρησιμοποιείτε και τα δύο χέρια κατά την αφαίρεση του δοχείου αποθήκευσης πάγου για να μην σας πέσει κάτω.
- Αν το δοχείο αποθήκευσης πάγου δεν εφαρμόζει καλά, γυρίστε λίγο το περιστρεφόμενο σύστημα.

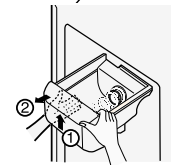

#### Μετά τη χρήση του ψύκτη

Ο συλλέκτης νερού δε διαθέτει λειτουργία αποστράγγισης. Γι' αυτό θα πρέπει να καθαρίζεται τακτικά. Αφαιρέστε το σκέπασμα τραβώντας το εμπρόσθιο μέρος του σκεπάσματος του συλλέκτη νερού και στεγνώστε το με ένα πανί.

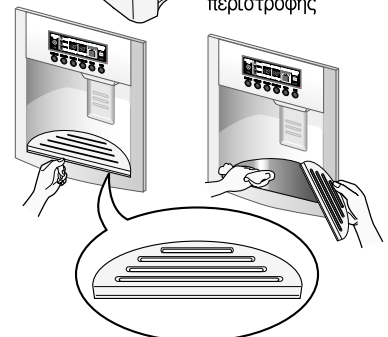

**Λάμπα ψυγείου**

Για να αφαιρέσετε το κάλυμμα λάμπας, πατήστε την προεξοχή που βρίσκεται κάτω από το κάλυμμα λάμπας προς τα εμπρός, και μετά τραβήξτε το κάλυμμα λάμπας έξω. Γυρίστε τη λάμπα αριστερόστροφα. Χρησιμοποιείτε λάμπα το πολύ 40 W ειδική για ψυγείο την οποία μπορείτε να αγοράσετε από εξουσιοδοτημένο κέντρο σέρβις.

**Αναψυκτήριο**

- Ξεχωρίστε τον κάδο (①) από πάνω.
- Ξεχωρίστε το πάνω ράφι στο κέντρο του χώρου αναψυκτικών και ποτών και μετά τραβήξτε έξω το κάλυμμα στο κέντρο του χώρου αναψυκτικών και ποτών (②).
- Το κέντρο του χώρου αναψυκτικών και ποτών μπορεί να αφαιρεθεί τραβώντας το προς τα πάνω.

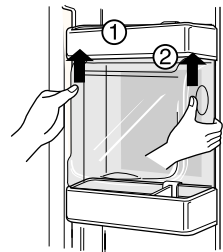
**ΣΗΜΕΙΩΣΗ**

- Βγάζετε οπωσδήποτε τα εξαρτήματα από την πόρτα του ψυγείου όταν αφαιρείτε το θάλαμο λαχανικών, το χώρο κολατσιού και το κάλυμμα αναψυκτηρίου.

**Κάλυμμα θαλάμου λαχανικών**

- Για να αφαιρέσετε το κάλυμμα του θαλάμου λαχανικών, τραβήξτε λίγο προς τα εμπρός (①) το θάλαμο λαχανικών, ανασηκώστε το μπροστινό μέρος του καλύμματος του θαλάμου λαχανικών όπως φαίνεται στο (②) και βγάλτε το έξω.

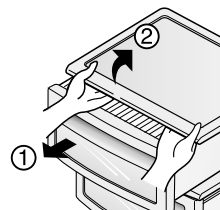
**Μηχάνημα παραγωγής πάγου**

- Σβήστε το μηχάνημα παραγωγής πάγου αφού αφαιρέσετε το **ράφι επιπλέον** χώρου, σε περίπτωση που λείψετε πολύ καιρό ή δεν χρησιμοποιείτε πάγο. Εάν πάλι θέλετε να χρησιμοποιήσετε πάγο, δεν έχετε παρά να θέσετε το μηχάνημα σε λειτουργία.

## Γενικές πληροφορίες

### Κατά τη διάρκεια των διακοπών

Κατά τις διακοπές μέσης διάρκειας, είναι μάλλον προτιμότερο να αφήσετε τη συσκευή σε λειτουργία. Τοποθετήστε τα προϊόντα που καταψύχονται στον καταψύκτη για μεγαλύτερη διάρκεια ζωής.

Αν αποφασίσετε να μην την αφήσετε σε λειτουργία, αφαιρέστε όλα τα τρόφιμα, βγάλτε το φινιρίσμα από την πρίζα ρεύματος, καθαρίστε πλήρως το εσωτερικό της και αφήστε τη πόρτα ΑΝΟΙΚΤΗ για να αποτρέψετε τη δημιουργία οσμών.

### Διακοπή ρεύματος

Οι περισσότερες διακοπές ρεύματος οι οποίες αποκαθίστανται μία ή δύο ώρες μετά δεν επηρεάζουν τις θερμοκρασίες της συσκευής σας.

Ωστόσο, θα πρέπει να ελαχιστοποιείτε το άνοιγμα και κλείσιμο της πόρτας όσο δεν υπάρχει ρεύμα.

### Σε περίπτωση μετακόμισης

Αφαιρέστε ή δέστε με ασφάλεια όλα τα χαλαρά εξαρτήματα που βρίσκονται μέσα στη συσκευή.

Για να μην κάνετε ζημιά στις βίδες ρύθμισης ύψους, βιδώστε τις μέχρι τέρμα στη βάση.

### Σωλήνας προστασίας κατά της συμπύκνωσης

Το εξωτερικό τοίχωμα της συσκευής μερικές φορές μπορεί να ζεσταθεί ιδίως μετά την εγκατάσταση.

Μην ανησυχήσετε. Αυτό οφείλεται στο σωλήνα προστασίας κατά της συμπύκνωσης ο οποίος αντλεί μέσα από τη συσκευή για να αποτρέψει το «ίδρωμα» του εξωτερικού τοιχώματος της συσκευής.

### Προσοχή

- Θα πρέπει να ελέγξετε τον δακτύλιο κυκλικής διατομής, που είναι φτιαγμένος από ελαστικό και αποκλείει τον κίνδυνο σπινθήρων λόγω ηλεκτρισμού.
- Μην αγγίζετε τη λάμπα, σε περίπτωση που ανάβει για μεγάλο χρονικό διάστημα. Μπορεί να έχει υπερθερμανθεί.

## Καθαρισμός

Είναι σημαντικό η συσκευή σας να διατηρείται καθαρή για να αποφεύγονται οι ανεπιθύμητες οσμές. Το φαγητό που τυχόν χύνεται θα πρέπει να το σκουπίζετε αμέσως, διότι μπορεί να ξινίσει και να δημιουργήσει λεκέδες στις πλαστικές επιφάνειες.

### Εξωτερικό

Χρησιμοποιείτε χλιαρό διάλυμα ελαφριού σαπουνιού ή απορρυπαντικού για να καθαρίσετε το μακροχρόνιο φινιρίσμα της συσκευής σας. Σκουπίζετε με ένα καθαρό υγρό πανί και κατόπιν στεγνώνετε.

### Εσωτερικό

Συνιστάται τακτικός καθαρισμός. Πλένετε όλους τους θαλάμους με διάλυμα σκόνης σόδας ή ελαφρύ απορρυπαντικό και ζεστό νερό. Ξεπλένετε και στεγνώνετε.

### Μετά τον καθαρισμό

Ελέγχετε μήπως έχει πάθει ζημιά το καλώδιο τροφοδότησης, μήπως έχει ζεσταθεί το φινιρίσμα και αν έχει μπει κανονικά το φινιρίσμα στην πρίζα ρεύματος.

### Προειδοποίηση

Βγάξτε πάντα το καλώδιο τροφοδοσίας από την πρίζα ρεύματος πριν από οιαδήποτε διαδικασία καθαρισμού κοντά σε ηλεκτρικά εξαρτήματα (λάμπες, διακόπτες, κουμπιά κλπ).

Σκουπίζετε την περίσσεια υγρασία με ένα σφουγγάρι ή πανί για να εμποδίσετε το νερό ή το υγρό να εισέλθει στα ηλεκτρικά τμήματα και να προκαλέσει ηλεκτροπληξία.

Μην χρησιμοποιείτε ποτέ μεταλλικά σφουγγάρια, βούρτσες, λειαντικά προϊόντα, ισχυρά αλκαλικά διαλυτικά, εύφλεκτα ή τοξικά υγρά καθαρισμού σε καμία επιφάνεια.

Μην αγγίζετε στις παγωμένες επιφάνειες με υγρά ή βρεγμένα χέρια διότι τα υγρά μέλη προσκολλούνται ή δένονται με τις ιδιαίτερα ψυχρές επιφάνειες.

## Εντοπισμός και διόρθωση βλαβών

Πριν τηλεφωνήσετε για σέρβις, μελετήστε προσεκτικά αυτή τη λίστα. Μπορεί να σας κάνει οικονομία και χρόνου και χρήματος. Η λίστα αυτή περιλαμβάνει συνηθισμένα προβλήματα τα οποία βεβαίως δεν είναι αποτέλεσμα ελαττωματικής εργασίας ή υλικών σ' αυτή τη συσκευή.

Πρόβλημα	Πιθανή αιτία	Διόρθωση
<b>Λειτουργία του ψυγείου</b>		
<b>Ο συμπιεστής του ψυγείου δεν λειτουργεί</b>	Το κουμπί του ψυγείου είναι κλειστό	Ρυθμίστε το κουμπί του ψυγείου. Βλέπε ρύθμιση κουμπιών
	Το ψυγείο βρίσκεται σε κύκλο απόψυξης	Αυτό είναι φυσιολογικό για εντελώς αυτόματη απόψυξη ψυγείου. Ο κύκλος απόψυξης μπαίνει σε λειτουργία περιοδικά
	Το φιλς έχει βγει από την πρίζα ρεύματος	Βεβαιωθείτε ότι το φιλς έχει μπει τελείως στην πρίζα ρεύματος
	Υπερφόρτωση του δικτύου. Ελέγξτε τα φώτα του σπιτιού	Καλέστε τη δημόσια επιχείρηση ηλεκτρισμού
<b>Το ψυγείο λειτουργεί πολύ έντονα ή πολλή ώρα</b>	Το ψυγείο είναι μεγαλύτερο από αυτό που είχατε προηγουμένως	Αυτό είναι φυσιολογικό. Οι μεγαλύτερες και αποτελεσματικότερες συσκευές λειτουργούν περισσότερη ώρα κάτω από τέτοιες συνθήκες
	Η θερμοκρασία δωματίου ή η εξωτερική θερμοκρασία είναι υψηλή	Είναι φυσιολογικό για τη συσκευή να λειτουργεί περισσότερη ώρα κάτω από τέτοιες συνθήκες
	Πρόσφατα το ψυγείο αποσυνδέθηκε για παρατεταμένη διάρκεια χρόνου	Χρειάζονται πολλές ώρες για να ψυχθεί τελείως το ψυγείο
	Πρόσφατα μπορεί να αποθηκεύσατε μεγάλες ποσότητες ζεστών ή καυτών φαγητών	Το ζεστό φαγητό αναγκάζει το ψυγείο να λειτουργεί περισσότερη ώρα μέχρι να φθάσει την απαιτούμενη θερμοκρασία
	Ανοίγετε τις πόρτες πολύ συχνά ή για πολλή ώρα κάθε φορά	Ο ζεστός αέρας ο οποίος εισέρχεται στο ψυγείο το αναγκάζει να λειτουργεί περισσότερη ώρα. Ανοίγετε την πόρτα λιγότερο συχνά
	Η πόρτα του ψυγείου ή του καταψύκτη μπορεί να είναι λίγο ανοικτή	Βεβαιωθείτε ότι το ψυγείο είναι αλφαδιασμένο. Κρατάτε τα τρόφιμα και τα δοχεία μακριά από την πόρτα. Βλέπε παράγραφο ΑΝΟΙΓΜΑ/ΚΛΕΙΣΙΜΟ των πορτών
	Το κουμπί του ψυγείου έχει ρυθμιστεί σε πολύ χαμηλή θερμοκρασία	Ρυθμίστε το κουμπί του ψυγείου σε υψηλότερη θερμοκρασία μέχρι να επιτευχθεί κανονποιητική θερμοκρασία στο ψυγείο
	Το λάστιχο στεγανοποίησης του ψυγείου ή του καταψύκτη έχει ακαθαρσίες, είναι φθαρμένο, σκασμένο ή δεν εφαρμόζει κανονικά	Καθαρίστε ή αλλάξτε το λάστιχο στεγανοποίησης. Οι διαρροές από το λάστιχο στεγανοποίησης της πόρτας αναγκάζουν το ψυγείο να λειτουργεί περισσότερη ώρα μέχρι να φθάσει τις επιθυμητές θερμοκρασίες
	Ο θερμοστάτης κρατά το ψυγείο σε σταθερή θερμοκρασία	Αυτό είναι φυσιολογικό. Το ψυγείο τίθεται σε λειτουργία και σταματά για να κρατήσει σταθερή τη θερμοκρασία

Πρόβλημα	Πιθανή αιτία	Διόρθωση
<b>Ο συμπιεστής του ψυγείου δεν λειτουργεί</b>	Ο θερμοστάτης κρατά το ψυγείο σε σταθερή θερμοκρασία	Αυτό είναι φυσιολογικό. Το ψυγείο παίρνει μπροστά και σταματά για να κρατήσει σταθερή τη θερμοκρασία
<b>Οι θερμοκρασίες είναι πολύ χαμηλές</b>		
<b>Η θερμοκρασία του καταψύκτη είναι πολύ χαμηλή ενώ η θερμοκρασία του ψυγείου είναι ικανοποιητική</b>	Το κουμπί του καταψύκτη έχει ρυθμιστεί σε πολύ χαμηλή θερμοκρασία	Ρυθμίστε το κουμπί του ψυγείου σε υψηλότερη θερμοκρασία μέχρι να επιτευχθεί ικανοποιητική θερμοκρασία στον καταψύκτη
<b>Η θερμοκρασία του ψυγείου είναι πολύ χαμηλή ενώ η θερμοκρασία του καταψύκτη είναι ικανοποιητική</b>	Το κουμπί του ψυγείου έχει ρυθμιστεί σε πολύ χαμηλή θερμοκρασία	Ρυθμίστε το κουμπί του ψυγείου σε υψηλότερη θερμοκρασία
<b>Τα τρόφιμα που αποθηκεύετε στα συρτάρια καταψύχονται</b>	Το κουμπί του ψυγείου έχει ρυθμιστεί σε πολύ χαμηλή θερμοκρασία	Βλέπε παραπάνω αντιμετώπιση
<b>Το κρέας που αποθηκεύετε στο συρτάρι κρέατος καταψύχεται</b>	Το κρέας θα πρέπει να αποθηκεύεται σε θερμοκρασία μόλις κάτω από το σημείο τήξης νερού (32° F, 0° C) για μέγιστο χρόνο αποθήκευσης φρέσκου κρέατος	Είναι φυσιολογικό να σχηματίζονται κρύσταλλα πάγου λόγω ύπαρξης υγρασίας στο κρέας
<b>Οι θερμοκρασίες είναι πολύ υψηλές</b>		
<b>Η θερμοκρασία του ψυγείου ή του καταψύκτη είναι πολύ υψηλή</b>	Το κουμπί του καταψύκτη έχει ρυθμιστεί σε πολύ υψηλή θερμοκρασία	Ρυθμίστε το κουμπί του καταψύκτη σε χαμηλότερη θερμοκρασία μέχρι να επιτευχθεί ικανοποιητική θερμοκρασία στον καταψύκτη
	Το κουμπί του ψυγείου έχει ρυθμιστεί σε πολύ υψηλή θερμοκρασία. Το κουμπί του ψυγείου έχει κάποια επίδραση στη θερμοκρασία του καταψύκτη	Ρυθμίστε το κουμπί του καταψύκτη σε χαμηλότερη θερμοκρασία μέχρι να επιτευχθεί ικανοποιητική θερμοκρασία στον καταψύκτη
	Ανοίγετε τις πόρτες πολύ συχνά ή για πολλή ώρα κάθε φορά	Ο ζεστός αέρας ο οποίος εισέρχεται στο ψυγείο το αναγκάζει να λειτουργεί περισσότερη ώρα. Ανοίγετε την πόρτα λιγότερο συχνά
	Η πόρτα είναι λίγο ανοικτή	Κλείστε τελείως την πόρτα
	Πρόσφατα μπορεί να αποθηκεύσατε μεγάλες ποσότητες ζεστών ή καυτών φαγητών	Περμένετε μέχρι το ψυγείο ή ο καταψύκτης να φθάσει κανονικά την επιλεγμένη θερμοκρασία
	Πρόσφατα το ψυγείο αποσυνδέθηκε από το ρεύμα για παρατεταμένη διάρκεια χρόνου	Χρειάζονται πολλές ώρες για να ψυχθεί τελείως το ψυγείο
<b>Η θερμοκρασία του ψυγείου είναι πολύ υψηλή ενώ η θερμοκρασία του καταψύκτη είναι ικανοποιητική</b>	Το κουμπί του ψυγείου έχει ρυθμιστεί σε πολύ υψηλή θερμοκρασία	Ρυθμίστε το κουμπί του ψυγείου σε χαμηλότερη θερμοκρασία

Πρόβλημα	Πιθανή αιτία	Διόρθωση
<b>Ήχος και θόρυβος</b>		
<b>Υψηλότερα επίπεδα ήχου όταν το ψυγείο λειτουργεί</b>	Τα σημερινά ψυγεία έχουν αυξημένη χωρητικότητα αποθήκευσης και διατηρούν ομαλότερες θερμοκρασίες	Είναι φυσιολογικό να τα επίπεδα ήχου να είναι υψηλότερα
<b>Υψηλότερα επίπεδα ήχου όταν ο συμπιεστής αρχίζει να λειτουργεί</b>	Το ψυγείο λειτουργεί σε υψηλές πιέσεις κατά την έναρξη του κύκλου έναρξης λειτουργίας	Αυτό είναι φυσιολογικό. Ο ήχος πέφτει σε ένταση όσο λειτουργεί το ψυγείο
<b>Ήχος κραδασμών ή κροταλίσματος</b>	Το δάπεδο είναι ανώμαλο ή ασταθές. Το ψυγείο λικνίζεται στο πάτωμα όταν κουνηθεί λίγο	Βεβαιωθείτε ότι το δάπεδο είναι επίπεδο και γερό και ότι μπορεί άνετα να υποστηρίξει ψυγείο
	Υπάρχουν τρόφιμα τοποθετημένα στην κορυφή του ψυγείου τα οποία πάλλονται	Αφαιρέστε αυτά τα τρόφιμα
	Υπάρχουν σκεύη στα ράφια του ψυγείου τα οποία πάλλονται	Είναι φυσιολογικό να πάλλονται λίγο τα σκεύη. Μετατοπίστε λίγο τα σκεύη. Βεβαιωθείτε ότι το δάπεδο είναι επίπεδο και γερό
	Το ψυγείο έρχεται σε επαφή με τοίχο ή ντουλάπια	Μετατοπίστε το ψυγείο σε σημείο που να μην αγγίζει σε τοίχο ή ντουλάπια
<b>Νερό/Υγρασία/ Πάγος στο εσωτερικό του ψυγείου</b>		
<b>Σχηματισμός υγρασίας στα εσωτερικά τοιχώματα του ψυγείου</b>	Ο καιρός είναι ζεστός και υγρός πράγμα που αυξάνει την ποσότητα σχηματιζόμενης πάχνης	Αυτό είναι φυσιολογικό
	Η πόρτα είναι λίγο ανοικτή	Βλέπε παράγραφο Άνοιγμα/Κλείσιμο των πορτών
	Ανοίγετε την πόρτα πολύ συχνά ή για πολλή ώρα κάθε φορά	Ανοίγετε την πόρτα λιγότερο συχνά
<b>Νερό/Υγρασία/ Πάγος στο εξωτερικό του ψυγείου</b>		
<b>Σχηματισμός υγρασίας στα εξωτερικά τοιχώματα του ψυγείου ή μεταξύ των πορτών</b>	Ο καιρός είναι υγρός	Αυτό είναι φυσιολογικό σε συνθήκες υγρού καιρού. Όταν πέσει η υγρασία περιβάλλοντος τα φαινόμενα υγρασίας εξαφανίζονται
	Η πόρτα είναι λίγο ανοικτή με αποτέλεσμα ο ψυχρός αέρας από το εσωτερικό του ψυγείου να αναμειγνύεται με το ζεστό εξωτερικό αέρα	Αυτή τη φορά, κλείστε τελείως την πόρτα

Πρόβλημα	Πιθανή αιτία	Διόρθωση
<b>Οσμές στο ψυγείο</b>	Το εσωτερικό του ψυγείου χρειάζεται καθαρισμό	Καθαρίστε το εσωτερικό του ψυγείου με ένα σφουγγάρι, ζεστό νερό και σκόνη σόδα
	Υπάρχει φαγητό με έντονη οσμή μέσα στο ψυγείο	Σκεπάστε τελείως το φαγητό
	Ορισμένα δοχεία και χαρτιά περιτυλίγματος εκλύουν οσμές	Χρησιμοποιείτε διαφορετικά δοχεία ή διαφορετική μάρκα χαρτιού περιτυλίγματος
<b>Άνοιγμα/Κλείσιμο των πορτών/ Συρταριών</b>		
<b>Η πόρτα ή οι πόρτες δεν κλείνουν</b>	Υπάρχει συσκευασία τροφίμου η οποία κρατά ανοικτή την πόρτα	Αφαιρέστε τις συσκευασίες οι οποίες εμποδίζουν την πόρτα να κλείσει
	Κλείσατε μία από τις δύο πόρτες με δύναμη με αποτέλεσμα η άλλη πόρτα να ανοίξει λίγο.	Κλείστε απαλά και τις δύο πόρτες
<b>Η πόρτα ή οι πόρτες δεν κλείνουν</b>	Το ψυγείο δεν έχει αλφαδιαστεί. Λικνίζεται στο πάτωμα όταν κουνηθεί λίγο	Ρυθμίστε τη βίδα ρύθμισης ύψους
	Το δάπεδο είναι ανώμαλο ή ασταθές. Το ψυγείο λικνίζεται στο πάτωμα όταν κουνηθεί λίγο	Βεβαιωθείτε ότι το δάπεδο είναι επίπεδο και γερό και ότι μπορεί άνετα να υποστηρίξει ψυγείο. Επικοινωνήστε με μαραγκό για να διορθώσει το ανώμαλο ή επικλινές δάπεδο
	Το ψυγείο έρχεται σε επαφή με τοίχο ή ντουλάπια	Μετατοπίστε το ψυγείο
<b>Τα συρτάρια βγαίνουν δύσκολα</b>	Υπάρχουν τρόφιμα το οποία έρχονται σε επαφή με το ράφι πάνω από το συρτάρι	Βάζετε λιγότερα τρόφιμα στο συρτάρι
	Ο δρομέας πάνω στον οποίο γλιστρά το συρτάρι έχει ακαθαρσίες	Καθαρίστε το συρτάρι και το δρομέα
<b>Ψύκτης</b>		
<b>Ο ψύκτης δεν βγάζει νερό</b>	Το δοχείο αποθήκευσης πάγου είναι άδειο	Μόλις πέσει η πρώτη παρτίδα πάγου στο δοχείο αποθήκευσης πάγου, ο ψύκτης θα πρέπει να λειτουργήσει
	Το κουμπί του καταψύκτη έχει ρυθμιστεί σε πολύ υψηλή θερμοκρασία	Γυρίστε το κουμπί του καταψύκτη σε χαμηλότερη θερμοκρασία για να γίνουν τα παγάκια. Μόλις πέσει η πρώτη παρτίδα πάγου στο δοχείο αποθήκευσης πάγου, ο ψύκτης θα πρέπει να λειτουργήσει
	Η βαλβίδα σωλήνα οικιακού νερού δεν είναι ανοικτή	Ανοίξτε τη βαλβίδα σωλήνα οικιακού νερού και αφήστε αρκετό χρόνο να γίνει ο πάγος. Μόλις γίνει ο πάγος, ο ψύκτης θα πρέπει να λειτουργήσει
	Η πόρτα του ψυγείου ή του καταψύκτη δεν είναι κλειστή	Βεβαιωθείτε ότι είναι κλειστές και οι δύο πόρτες

Πρόβλημα	Πιθανή αιτία	Διόρθωση
<b>Ο ψύκτης δεν βγάζει πάγο</b>	Έχει λιώσει και παγώσει πάγος γύρω από το σύστημα κοψίματος λόγω σπάνιας χρήσης, διακυμάνσεων θερμοκρασίας και/ή υπερφόρτωσης του δικτύου	Αφαιρέστε το δοχείο αποθήκευσης πάγου και λιώστε το περιεχόμενό του. Καθαρίστε το δοχείο, σκουπίστε να στεγνώσει και ξανατοποθετήστε το στη θέση του. Όταν ξαναγίνει καινούργιος πάγος, ο ψύκτης θα πρέπει να λειτουργήσει.
<b>Ο ψύκτης έχει φρακάρει</b>	Έχουν φρακάρουν παγάκια μεταξύ του βραχίονα του παγοποιητή και του πίσω μέρους του δοχείου	Αφαιρέστε τα παγάκια που φρακάρουν τον ψύκτη
	Υπάρχουν παγάκια που έχουν κολλήσει μεταξύ τους	Χρησιμοποιείτε συχνότερα τον ψύκτη ούτως ώστε να μην κολλούν μεταξύ τους τα παγάκια
	Υπάρχουν παγάκια που έχουν αγοραστεί ή φτιαχτεί με άλλο τρόπο και έχουν εισαχθεί στον ψύκτη	Στον ψύκτη επιτρέπεται να χρησιμοποιούνται μόνο παγάκια που παράγει ο παγοποιητής
<b>Ο ψύκτης δεν βγάζει νερό</b>	Η βαλβίδα σωλήνα οικιακού νερού δεν είναι ανοικτή. Βλέπε παράγραφο "Ο παγοποιητής δεν παράγει πάγο"	Ανοίξτε τη βαλβίδα σωλήνα οικιακού νερού
	Η πόρτα του ψυγείου ή του καταψύκτη δεν είναι κλειστή	Βεβαιωθείτε ότι είναι κλειστές και οι δύο πόρτες
<b>Το νερό έχει παράξενο γεύση και/ή οσμή</b>	Έχει μείνει νερό στο ρεζερβουάρ για πολύ καιρό	Τραβήξτε και πετάξτε 7 ποτήρια νερό για να φρεσκάρετε το περιεχόμενο. Τραβήξτε και πετάξτε άλλα 7 ποτήρια νερό για να ξεπλύνετε τελείως το ρεζερβουάρ
	Η συσκευή δεν έχει συνδεθεί κανονικά με το σωλήνα κρύου νερού	Συνδέστε τη συσκευή με το σωλήνα κρύου νερού που προμηθεύει με νερό τη βρύση
<b>Ακούγεται θόρυβος πάγου που πέφτει</b>	Ο θόρυβος αυτός κανονικά δημιουργείται όταν πέφτει πάγος μέσα στο δοχείο αποθήκευσης πάγου. Η ένταση μπορεί να ποικίλλει ανάλογα με τη θέση του ψυγείου	
<b>Θόρυβος παροχής νερού</b>	Ο θόρυβος αυτός κανονικά δημιουργείται όταν ο παγοποιητής τραβά νερό μετά την πτώση του αυτόματα παραγόμενου πάγου	
<b>Άλλο</b>	Παρακαλούμε διαβάστε προσεκτικά την παράγραφο "Αυτόματος παγοποιητής και ψύκτης" αυτών των οδηγιών χρήσεως.	

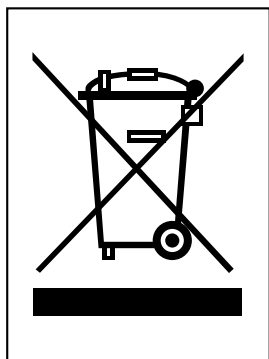

#### Απόρριψη της παλιάς σας συσκευής

- Όταν ένα προϊόν διαθέτει το σύμβολο ενός διαγραμμένου κάλαθου απορριμμάτων, τότε το προϊόν καλύπτεται από την Ευρωπαϊκή Οδηγία 2002/96/ΕΟΚ.
- Η απόρριψη όλων των ηλεκτρικών και ηλεκτρονικών προϊόντων πρέπει να γίνεται χωριστά από τα γενικά οικιακά απορρίμματα μέσω καθορισμένων εγκαταστάσεων συλλογής απορριμμάτων, οι οποίες έχουν δημιουργηθεί είτε από την κυβέρνηση ή από τις τοπικές αρχές.
- Η σωστή απόρριψη της παλιάς σας συσκευής θα βοηθήσει στην αποτροπή πιθανών αρνητικών συνεπειών ως προς το περιβάλλον και την υγεία του ανθρώπου.
- Για πιο λεπτομερείς πληροφορίες σχετικά με την απόρριψη της παλιάς σας συσκευής, επικοινωνήστε με το αρμόδιο τοπικό γραφείο, υπηρεσία διάθεσης οικιακών απορριμμάτων ή το μαγαζί από το οποίο αγοράσατε το προϊόν.

