

# Biztonsági figyelmeztetések

A termék használata előtt figyelmesen olvassa el a következő biztonsági figyelmeztetéseket.

 **Vigyázat!** Az ilyen jellegű felszólítások figyelmen kívül hagyása súlyos sérüléshez vagy balesethez, illetve halálhoz is vezethet.

 **Figyelmeztetés** A figyelmeztetések mellőzése enyhébb sérüléshez vagy a termék megrongálódásához vezethet.

## A termék telepítésekor szem előtt tartandó tényezők

### Vigyázat!

- A készüléket tartsa távol hőforrásoktól (például radiátortól).
  - Erős hő hatására áramütés, tűz, rendellenes működés vagy eldeformálódás jöhet létre.
- A csomagolásban található nedvességszívó anyagot és a műanyag csomagolást gyermekektől tartsa távol.
  - A nedvességszívó anyag lenyelés esetén veszélyt jelent a szervezetre. Amennyiben az anyagot lenyeli, próbálja meg azt hánytatás útján eltávolítani a szervezetből, és menjen a legközelebbi orvoshoz. Ezenfelül a műanyag csomagolás fulladást okozhat. Tartsa gyermekektől távol.
- Ne helyezzen nehéz tárgyakat a termékre, és ne üljön rá.
  - Ha a termék betörik vagy leesik, sérülést okozhat. Gyerekek esetén különösképpen figyeljen oda.
- Ne hagyja a táp- vagy a jelkábelét őrizenlül olyan helyen, ahol mások járnak.
  - Az arra járó személyek megbotolhatnak benne, és ez áramütéshez, tűzhöz, a termék károsodásához vagy személyi sérüléshez vezethet.
- A termék tiszta, száraz helyre telepítse.
  - A por és a nedvesség áramütéshez, tűzhez vagy a termék károsodásához vezethet.
- Ha füstöt észlel, különös szagot érez, vagy rendellenességre utaló hangot hall, húzza ki a tápkábelt, és lépjen kapcsolatba a szervizközponttal.
  - Ha a fenti jelenségek ellenére továbbra is használja a készüléket, akkor az áramütést vagy tüzet okozhat.
- Ha leejtette a terméket, vagy a burkolat megsérült, kapcsolja ki a monitort, és húzza ki a tápkábelt.
  - Ha mégis folytatja a készülék használatát, akkor az áramütést vagy tüzet okozhat. Lépjen kapcsolatba a szervizközponttal.
- Ne dobjon fémes tárgyakat (például érmét, hajtűt, evőpálcikát vagy vezetéket) vagy éghető anyagokat (például papírt vagy gyufát) a termékbe. Gyerekek esetén különösképpen figyeljen oda.
  - Ezek a tárgyak áramütést, tüzet vagy sérülést okozhatnak. Ha idegen tárgy kerül a termékbe, húzza ki a tápkábelt, és lépjen kapcsolatba a szervizközponttal.

### Figyelmeztetés

- Győződjön meg róla, hogy a termék szellőzőnyílása nincs letakarva. A terméket megfelelően széles helyre, a faltól legalább 10 cm-re telepítse.
  - Ha a terméket túl közel teszi a falhoz, akkor az eldeformálódhat, vagy a belső hőmérséklet hatására tűz ütethet ki.
- Ne zárja el a termék szellőzőnyílását asztalterítővel vagy függönnyel.
  - A termék eldeformálódhat, vagy a termék túlmelegedése miatt tűz ütethet ki.
- A terméket sík és stabil helyre telepítse, így elkerülheti, hogy az leessen.
  - Ha a termék leesik, sérülést okozhat, vagy eltörhet.
- A terméket olyan helyre telepítse, ahol nem alakulhat ki elektromágneses interferencia (EMI).
- Ne tegye ki a terméket közvetlen napsütésnek.
  - A termék károsodhat.

# Biztonsági figyelmeztetések

## Elektromos árammal kapcsolatos figyelmeztetések

### Vigyázat!

- Győződjön meg róla, hogy a tápkábelt földelt elektromos aljzathoz csatlakoztatja.
  - A nem megfelelő csatlakozás halálos áramütést vagy sérülést okozhat.
- Csak megfelelő feszültség mellett használja a készüléket.
  - A nem megfelelő feszültségtől a termék megsérülhet, vagy halálos áramütést okozhat.
- Villámáskor húzza ki a tápkábelt és a jelkábelt.
  - Ha nem húzza ki a kábeleket, akkor az halálos áramütéshez vagy tűzhez vezethet.
- Ne csatlakoztasson több elosztót, elektromos készüléket vagy elektromos radiátort egyazon aljzathoz. Használjon földelő egységgel ellátott túlfeszültségvédőt, melyet kifejezetten számítógéphez terveztek.
  - A túlmelegedés hatására tűz ütethet ki.
- Ne érjen az tápcsatlakozóhoz nedves kézzel. Továbbá ha a kábel tüi nedvesek vagy porosak, szárítsa meg azokat teljesen, vagy távolítsa el a port.
  - A nedves kábelek használata halálos áramütéshez vezethet.
- Ha a terméket huzamosabb időn át nem használja, húzza ki a tápkábelt a hálózati aljzathoz.
  - A nagyobb mennyiségű por tüzet okozhat, a szigetelés megrongálódása pedig áramütéshez vagy tűzhez vezethet.
- A tápkábelt megfelelően, teljesen betolva csatlakoztassa.
  - Ha a tápkábel nincs megfelelően csatlakoztatva, tűz ütethet ki.
- A tápkábel kihúzásakor a dugót fogja meg. Ne hajlítsa meg erősen a tápkábelt, és ne helyezzen rá nehéz tárgyakat.
  - A tápkábel megsérülhet, és ez áramütéshez vagy tűzhez vezethet.
- Ne dugjon elektromos vezetőt (például fém evőpálcikát) a tápkábel végébe, ha a másik vége csatlakoztatva van a konnektorhoz. Ezenfelül ne érjen hozzá a tápkábelhez közvetlenül azután, hogy azt csatlakoztatta a fali aljzathoz.
  - You may be electrocuted.
- A tápkábel a készülék f áramtalanító része. Győződjön meg róla, hogy a konnektor a telepítés után is könnyen elérhető legyen.

### Figyelmeztetés

- Ne húzza ki a tápkábelt addig, amíg használja a terméket.
  - A tápkábel indokolatlan kihúzása a termék megrongálódásához vezethet.

## A termék mozgatásakor szem előtt tartandó tényezők

### Vigyázat!

- Győződjön meg róla, hogy a termék ki van kapcsolva.
  - Ha nem teszi, a termék megsérülhet, vagy halálos áramütést okozhat.
- Győződjön meg róla, hogy áthelyezés előtt mindegyik kábel ki van húzva.
  - Ha nem teszi, a termék megsérülhet, vagy halálos áramütést okozhat.

# Biztonsági figyelmeztetések

## Figyelmeztetés

- Ne rázza a terméket miközben áthelyezi azt.
  - A termék megsérülhet, vagy halálos áramütést okozhat.
- Ne dobja ki a termék dobozát. A dobozt használja fel a termék áthelyezésekor.
- Állítsa a termék elülső oldalát saját magával szembe, és áthelyezéskor tartsa két kézzel a terméket.
  - Ha a termék leesik, akkor az áramütést vagy tüzet okozhat. Ha a terméket javítani kell, lépjen kapcsolatba a szervizközponttal.

## A termék használatakor szem előtt tartandó tényezők

### Vigyázat!

- Ne szedje szét és ne javítsa a terméket, és ne végezzen módosításokat azon.
  - Ha megteszi, az tűzhöz vagy áramütéshez vezethet.
  - Ha ellenőrzésre, beállításra vagy javításra van szüksége, lépjen kapcsolatba a szervizközponttal.
- Ne öntsön vizet a termékbe, és ne tisztítsa azt gyúlékony anyaggal (például higítóval vagy benzinnel). Ha ezt teszi, az tűzhöz vagy áramütéshez vezethet.
- Ne tartsa a terméket víz közelében.
  - A helytelen tárolás tűzhöz vagy áramütéshez vezethet.

## Figyelmeztetés

- Ne helyezzen és ne tároljon gyúlékony anyagokat a termékhez közel.
  - A gyúlékony anyagok gondatlan kezelése robbanáshoz vagy tűzhöz vezethet.
- A barna képernyőfelület tisztítása előtt húzza ki a tápkábelt, és a karcolás elkerülése érdekében használjon puha törölkendőt. Ne tisztítsa a tényezőit nedves törölkendővel.
  - A víz felszívódhat, és ez áramütéshez vagy komoly működési rendellenességhez vezethet.
- Látóképességének védelme érdekében időről időre tartson pihenőt.
- A terméket mindig tartsa tisztán.
- A termék használata közben helyezkedjen el kényelmesen, természetesen, ezzel biztosítva az izmok ellazulását.
- Ha sokáig dolgozik a termékkel, tartson hosszabb szünetet.
- Ne nyomja meg erősen a képernyőt, ne érjen hozzá éles tárggyal (például körömmel, tollal vagy ceruzával), és ne karcolja össze azt.
- Tartson megfelelő távolságot a terméktől.
  - Ha túl közelről nézi a terméket, akkor az a látóképesség romlásához vezethet.
- A megfelelő felbontás és frekvencia (órajel) tekintetében olvassa el a Felhasználói útmutatót.
  - A nem megfelelő használat miatt a látóképesség romolhat.
- A termék tisztításához csak engedélyezett vegyszert használjon (Ne használjon benzint, higítót vagy alkoholt).
  - A termék eldeformálódhat.

## Biztonságos eldobás

- A termékben használt fénycső kis mennyiségű higanyt tartalmaz.
- Ne helyezze a terméket a normál háztartási szemét közé.
  - A terméket a helyi hatóságok rendelkezéseinek megfelelően kell kidobni.

# Teendők a számítógép csatlakoztatása előtt

## Az állvány felszerelése

- A tényezők telepítése előtt győződjön meg arról, hogy a tényezők, a számítógép és más csatlakoztatott eszközök ki vannak kapcsolva.

1. Helyezze a monitort párnára vagy puha rongyra, előoldalával lefelé.
2. Csatlakoztassa a talpazatot az állvány törzséhez, és nyomja az alul található reteszeket ütközésig.
3. Illesse a 2. lépésnél összeszerelt állványt a képernyőpanelhez, amíg az a helyére nem kattan.
4. Az összeillesztéshez óvatosan állítsa fel a képernyőt, és álljon az elülső oldalával szemben.

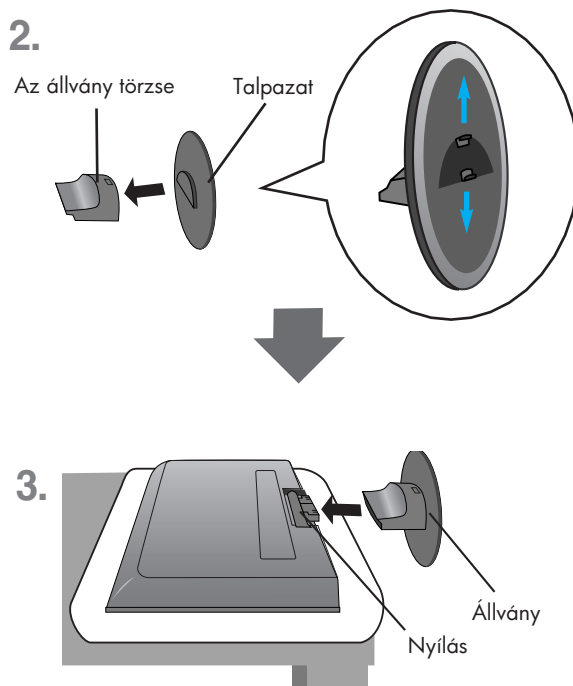

### Fontos

- Ne fogja meg a tényezők fejjel lefelé, az állványnál fogva. A készülék leeshet, ezáltal megrongálódhat, vagy kárt tehet a lábában.
- A személyi sérülés elkerülése érdekében ügyeljen arra, hogy ujjai ne szoruljanak be az eltolható fedőlapok mozgatasakor vagy az állvány takarólemezőnek le- és felszerelésekor.

# Teendők a számítógép csatlakoztatása előtt

- A készülék üzembe helyezése előtt győződjön meg arról, hogy ki van kapcsolva a készülék, a számítógéprendszer, valamint az ahhoz csatlakoztatott egyéb eszközök tápellátása.

## A képernyő helyzetének beállítása

Adjust the position of the panel in various ways for maximum comfort.

- Döntési tartomány :  $-5^{\circ} \sim 15^{\circ}$

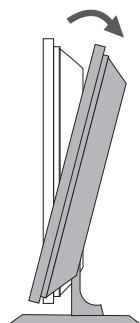

- Forgatás :  $320^{\circ}$

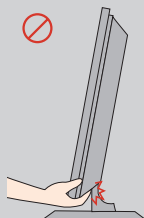
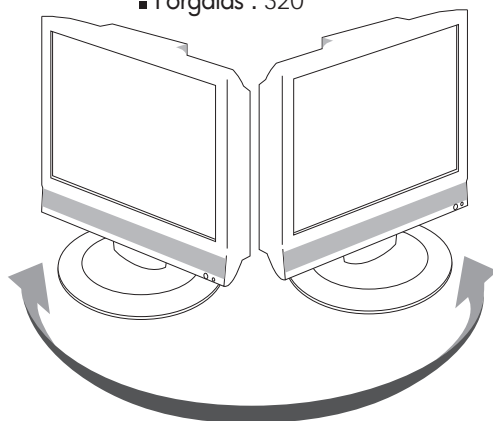

Vigyázat! –

A képernyő dőlésszögének beállításakor az ujjait ne tegye a képernyőhöz és az állvány törzse közé. Ellenkező esetben ugyanis az ujjai megsérülhetnek.

## Lopásgátló eszköz

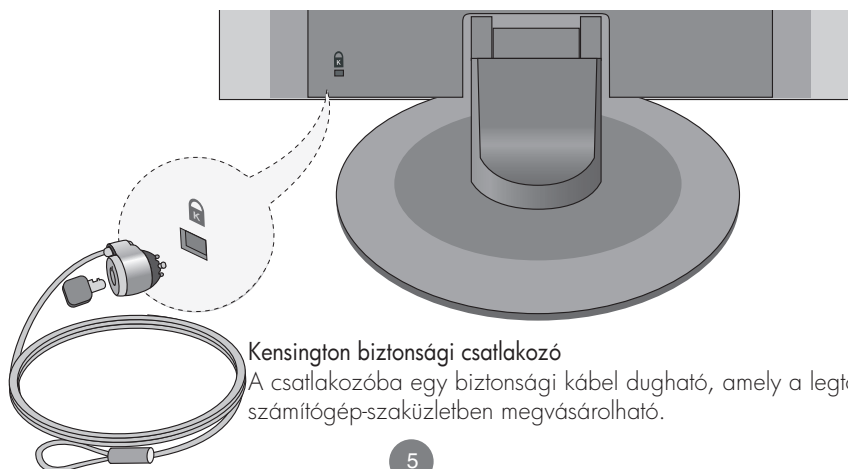

Kensington biztonsági csatlakozó

A csatlakozóba egy biztonsági kábel dugható, amely a legtöbb számítógép-szaküzletben megvásárolható.

# Az alkatrészek neve és funkciója

## A távirányító gombjainak elnevezése (A típus)

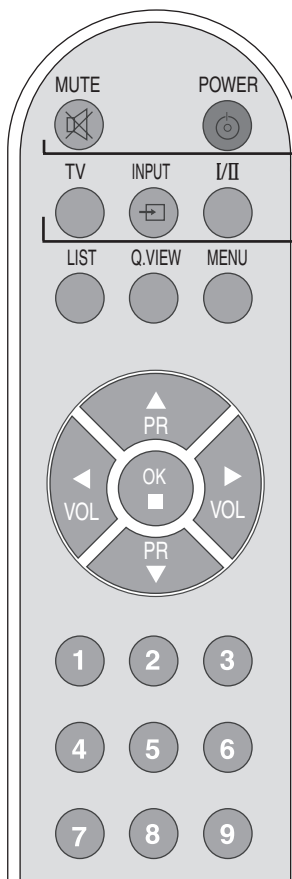

■ **MEGJEGYZÉS** : Ha a sztereó vagy Nicam sztereó adások hangjele túlságosan gyenge, akkor válassza a mono vételi lehetőséget.

MUTE (NÉMÍTÁS)  
POWER (TÁPELLÁTÁS)

TV : TV gomb  
INPUT

Bemenet
√ TV
AV1
AV2
Component
RGB
DVI
▲▼ OK

Az INPUT (Bemenet) gomb lenyomásakor az üzemmódok a következő sorrendben váltakoznak:  
TV → AV1 → AV2 → Component → RGB → DVI.  
A készülék néhány másodperc várakozik, és ha nem kap semmiféle jelezést, a képernyő automatikusan a kiválasztott menüre vált.

I/II : Nyelv és hangüzemmód kiválasztása

A gomb lenyomásával

[TV]

- Sztereó adás esetén a **Stereo** (Sztereo) és a **Mono** (Mono) hang, digitális adás esetén pedig a **Nicam Stereo** és a **Nicam Mono** hang között válthat.
- Nicam Dual adás esetén a **Nicam Dual I** üzemmódról átválthat **Nicam Dual II** vagy **Nicam Dual I+II** üzemmódra.
- Kétnyelvű adás esetén a **Dual I**, a **Dual II** és a **Dual I+II** üzemmódok között válthat :
  - A **Dual I** kiválasztásával az adás elsődleges nyelvét hallhatja ;
  - A **Dual II** kiválasztásával az adás másodlagos nyelvét hallhatja ;
  - A **Dual I+II** kiválasztásával a két hangszórón a két különböző nyelv szólal meg.

[AV / Component / RGB / DVI]

AV / Component / RGB / DVI módban kiválaszthatja a bal és a jobb oldali hangszóróra küldött hangkimenetet. A hangkimenet kiválasztásához nyomja meg többször az I/II gombot.

- L+R : Az L audiobemenetről érkező hangjelet a bal oldali hangszóróhoz továbbítja, az R audiobemenetről érkezőt pedig a jobb oldali hangszóróhoz.
- L+L : Az L audiobemenetről érkező hangjelet továbbítja a bal és a jobb oldali hangszóróhoz is.
- R+R : Az R audiobemenetről érkező hangjelet továbbítja a bal és a jobb oldali hangszóróhoz is.

## Elemek behelyezése a távirányítóba

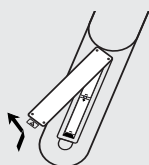

1. Vegye le az elemrekesz fedelét.
2. Helyezze be az elemeket a megfelelő polaritás (+/-) figyelembevételével.
3. Zárja le az elemrekesz fedelét.
  - A környezetvédelem támogatása érdekében a kijelölt elemeket a kijelölt gyűjtőládákba helyezze el.

# Az alkatrészek neve és funkciója

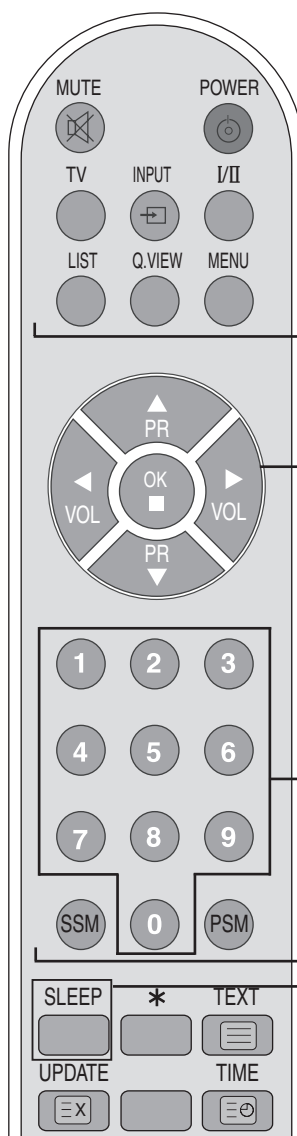

## LIST (LISTA) : Programlista

A programlista (0 – 99) megjelenítésére szolgál.

Program lista					
0	C	01	5	C	07
1	C	35	6	C	50
2	C	05	7	C	51
3	C	11	8	C	41
4	C	04	9	C	63

▲▼ ◀▶ OK MENU

Megjegyzés: A késsel jelölt TV-csatornákat a Programme Edit (Program szerkesztése) menüben úgy állította be, hogy azok kihagyásra kerüljenek.

## Q.VIEW (GYORSNÉZET): QUICK VIEW (GYORSNÉZET) gomb

Az előzőleg kiválasztott TV-csatorna megjelenítése

## MENU (MENÜ)

Ezzel a gombbal léphet be a képernyőn megjelenő (OSD) beállítási menübe.

## PR ( ▲ ▼ ) programválasztó gombok

A csatornák váltása.

## VOL ( ◀ ▶ ) hangerőállító gombok

A hangerő beállítása.

## OK gomb

A beállítások jóváhagyása.

## Számgombok

A csatornák közvetlen kiválasztása és váltása.

## SSM(Hang Státusz Mód) gomb

Ennek a gombnak a használatával a hangszint választhatja ki. Ismételt lenyomásával választhat a Normál, a Zene, a Mozi, a Sport és a Használóhangszínek közül.

## PSM (Kép Státusz Mód) gomb

Ismételt lenyomásával választhat a Dinamikus, a Gyári, a Lágý, a Játék és a Használói képmódok közül.

## SLEEP (ALVÓ ÜZEMMÓD): Alvó üzemmód időzítője

Beállíthatja azt az időtartamot, amelynek elteltével a TV/AV/RGB/DVI/Component bemenetek készenléti üzemmódba kapcsolnak.

A gomb ismételt lenyomásával beállíthatja a percek számát.

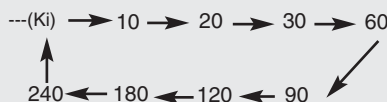

# Az alkatrészek neve és funkciója

## Távírányító – A teletext szolgáltatás használata

A tartózkodási helyének megfelelő teletext-nyelvet válassza ki.(apród 29)

Ha nem ezt teszi, előfordulhat, hogy a teletext nem jelenik meg megfelelően a képernyőn



### TEXT (TELETEXT)

A teletext be- és kikapcsolása. A képernyőn a fő tartalomjegyzék vagy a legutóbb megnyitott oldal jelenik meg egy információs fejléccel és a képernyő alján látható, beállításokat tartalmazó sávval együtt.

### TIME (IDŐ)

A gomb lenyomásával kiválaszthatja az aloldal számát. Az aloldal száma a képernyő alján jelenik meg. Az aloldal várakoztatásához vagy váltáshoz nyomja meg a PIROS/ZÖLD, a ▲ ▼ vagy a számgombokat. A gomb ismételt megnyomásával kiléphet a funkcióból.

### MIX (VEGYES)

A teletext-oldalakat a televíziós csatorna képére rálhelyezve jeleníti meg. A televíziókép kikapcsolásához nyomja meg újból a gombot.

### REVEAL (FELFEDÉS)

A gomb lenyomásával a rejtett információkat (például találos kérdések vagy rejtvények megoldását) fedheti fel vagy takarhatja el. Ha újból megnyomja ezt a gombot, elrejtetheti az adatokat a képernyőről.

### MODE (MÓD)

A Teletext-üzemmód átkapcsolására szolgál.

### sárga gomb

- \* Kedvenc programok bekapcsolása : A kedvenc csatornák váltogatása
- \* Kedvenc program kikapcsolása: Az előzőleg kiválasztott TV-csatorna megjelenítése.

# Az alkatrészek neve és funkciója

## Távírányító – A teletext szolgáltatás használata

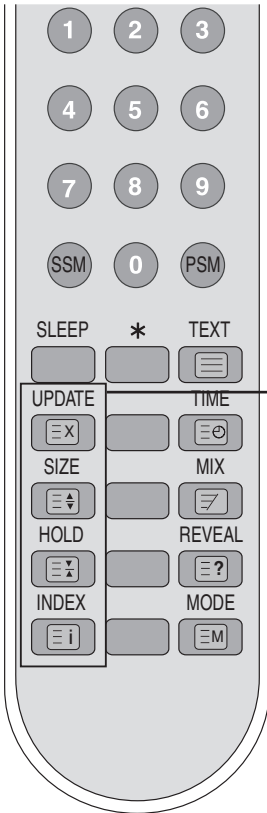

### UPDATE (FRISSÍTÉS)

A gomb lenyomásával megjelenítheti a TV-műsort. A képernyő tetején egy ikon jelzi, hogy a készülék még mindig teletext-üzemmódban van. A teletext-üzemmód átmeneti kikapcsolása előtt lehetőség van oldalszám kiválasztására. Az oldal megtalálásakor az információ rövid időre megjelenik a képernyőn. A teletext ismételt megjelenítéséhez nyomja meg a gombot még egyszer.

### SIZE (MÉRET)

A gomb ismételt lenyomásával az oldal tetejét, alját, majd ismét a normál méretű eredeti oldalt jelenítheti meg.

### HOLD (VÁRAKOZÁS)

A gomb lenyomásával megállíthatja az aloldalak automatikus váltakozását. Az automatikus váltakozás elindításához nyomja meg ismét a gombot.

### INDEX (TARTALOMJEGYZÉK)

A fő tartalomjegyzék megjelenítése.

# Az alkatrészek neve és funkciója

## A távirányító gombjainak elnevezése (B típus)

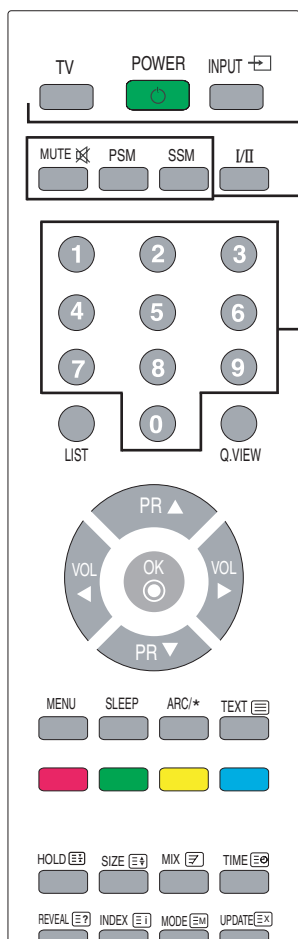

TV : TV gomb  
POWER (TÁPELLÁTÁS)  
INPUT

**Bemenet**  
VTV  
AV1  
AV2  
Component  
RGB  
DVI  
▲▼ OK

Az INPUT (Bemenet) gomb lenyomásakor az üzemmódok a következő sorrendben váltakoznak:

TV → AV1 → AV2 → Component → RGB → DVI.

A készülék néhány másodpercig várakozik, és ha nem kap semmiféle jelzést, a képernyő automatikusan a kiválasztott menüre vált.

MUTE (NÉMÍTÁS)  
Hang ki-, illetve bekapcsolása.

PSM (Kép Státusz Mód) gomb  
Ismételt lenyomásával választhat a Dinamikus, a Gyári, a Lány, a Játék és a Felhasználói képmódok közül.

SSM(Hang Státusz Mód) gomb  
Ennek a gombnak a használatával a hangszintet választhatja ki. Ismételt lenyomásával választhat a Normál, a Zene, a Mozi, a Sport és a Felhasználói hangszínek közül.

Számgombok  
A csatornák közvetlen kiválasztása és váltása.

■ **MEGJEGYZÉS** : Ha a sztereó vagy Nicam sztereó adások hangjele túlságosan gyenge, akkor válassza a mono vételi lehetőséget.

## Elemek behelyezése a távirányítóba



1. Vegye le az elemrekesz fedelét.
2. Helyezze be az elemeket a megfelelő polaritás (+/-) figyelembevételével.
3. Zárja le az elemrekesz fedelét.
  - A környezetvédelem támogatása érdekében a használt elemeket a kijelölt gyűjtőládákba helyezze el.

# Az alkatrészek neve és funkciója

## A távirányító gombjainak elnevezése

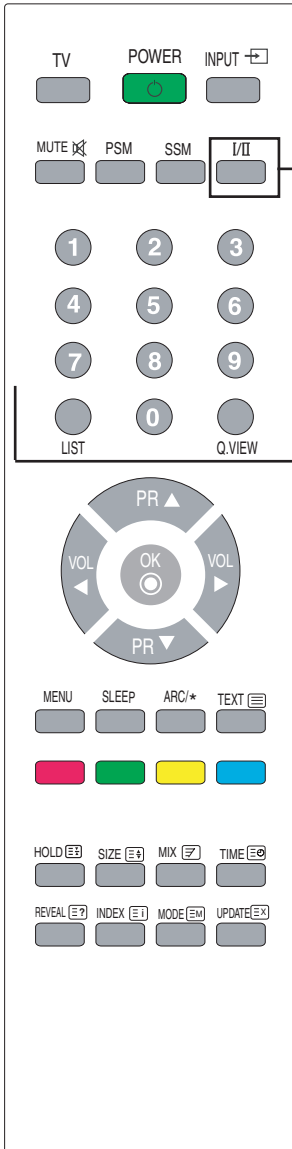

### I/II : Nyelv és hangüzem mód kiválasztása

A gomb lenyomásával

[TV]

- Sztereó adás esetén a **Stereo** (Sztereó) és a **Mono** (Mono) hang, digitális adás esetén pedig a **Nicam Stereo** és a **Nicam Mono** hang között válthat.
- Nicam Dual adás esetén a **Nicam Dual I** üzemmódról átválthat **Nicam Dual II** vagy **Nicam Dual I+II** üzemmódrára.
- Kényelvű adás esetén a **Dual I**, a **Dual II** és a **Dual I+II** üzemmódok között válthat :  
A **Dual I** kiválasztásával az adás elsődleges nyelvét hallhatja ;  
A **Dual II** kiválasztásával az adás másodlagos nyelvét hallhatja ;  
A **Dual I+II** kiválasztásával a két hangszórón a két különböző nyelv szólal meg.

[AV / Component / RGB / DVI]

AV / Component /RGB /DVI módban kiválaszthatja a bal és a jobb oldali hangszóróra küldött hangkimenetet. A hangkimenet kiválasztásához nyomja meg többször az I/II gombot.

- L+R : Az L audiobemenetről érkező hangjelet a bal oldali hangszóróhoz továbbítja, az R audiobemenetről érkezőt pedig a jobb oldali hangszóróhoz.
- L+L : Az L audiobemenetről érkező hangjelet továbbítja a bal és a jobb oldali hangszóróhoz is.
- R+R : Az R audiobemenetről érkező hangjelet továbbítja a bal és a jobb oldali hangszóróhoz is.

### LIST (LISTA) : Programlista

A programlista (0 – 99) megjelenítésére szolgál.

Program lista			
0	C	01	5 C 07
1	C	35	6 C 50
2	C	05	7 C 51
3	C	11	8 C 41
4	C	04	9 C 63

▲▼ ◀▶ OK MENU

Megjegyzés: A késsel jelölt TV-csatomákat a Programme Edit (Program szerkesztése) menüben úgy állította be, hogy azok kihagyásra kerüljenek.

### Q.VIEW (GYORSNÉZET): QUICK VIEW (GYORSNÉZET) gomb

Az előzőleg kiválasztott TV-csatoma megjelenítése

# Az alkatrészek neve és funkciója

## A távirányító gombjainak elnevezése

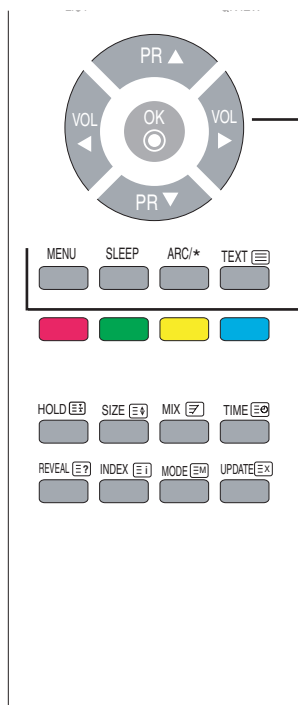

### PR ( ▲ ▼ ) programválasztó gombok

A csatornák váltása.

### VOL ( ◀ ▶ ) hangerőállító gombok

A hangerő beállítása.

### OK gomb

A beállítások jóváhagyása.

### MENU (MENÜ)

Ezzel a gombbal léphet be a képernyőn megjelenő (OSD) beállítási menübe.

### SLEEP (ALVÓ ÜZEMMÓD): Alvó üzemmód időzítője

Beállíthatja azt az időtartamot, amelynek elteltével a TV/AV/RGB / DVI /

Component bemenetek készenléti üzemmódba kapcsolnak.

A gomb ismételt lenyomásával beállíthatja a percek számát.

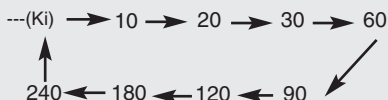

### TEXT (TELETEXT)

A teletext be- és kikapcsolása. A képernyőn a fő tartalomjegyzék vagy a legutóbb megnyitott oldal jelenik meg egy információs fejléccel és a képernyő alján látható, beállításokat tartalmazó sávval együtt.

# Az alkatrészek neve és funkciója

## Távírányító – A teletext szolgáltatás használata

A tartózkodási helyének megfelelő teletext-nyelvet válassza ki. (apród 29)

Ha nem ezt teszi, előfordulhat, hogy a teletext nem jelenik meg megfelelően a képernyőn

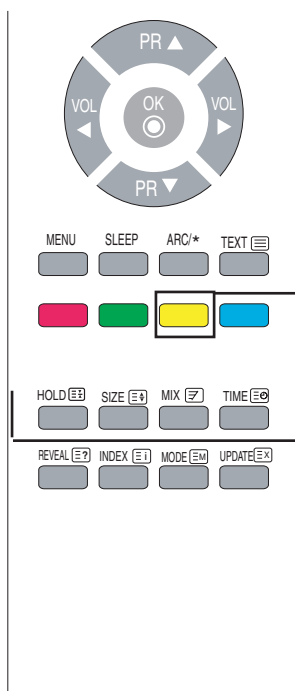

### Sárga gomb

Kedvenc program bekapcsolása: A kedvenc csatornák váltogatása

Kedvenc program kikapcsolása: Az előzőleg kiválasztott TV-csatorna megjelenítése.

### HOLD (VÁRAKOZÁS)

A gomb lenyomásával megállíthatja az aloldalak automatikus váltakozását. Az automatikus váltakozás elindításához nyomja meg ismét a gombot.

### SIZE (MÉRET)

A gomb ismételt lenyomásával az oldal tetejét, alját, majd ismét a normál méretű eredeti oldalt jelenítheti meg.

### MIX (VEGYES)

A teletext-oldalakat a televíziós csatorna képére ráhelyezve jeleníti meg. A televíziókép kikapcsolásához nyomja meg újból a gombot.

### TIME (IDŐ)

A gomb lenyomásával kiválaszthatja az aloldal számát. Az aloldal száma a képernyő alján jelenik meg. Az aloldal várakoztatásához vagy váltásához nyomja meg a PIROS/ZÖLD, a ▲ ▼ vagy a számgombokat. A gomb ismételt megnyomásával kiléphet a funkcióból.

# Az alkatrészek neve és funkciója

## Távírányító – A teletext szolgáltatás használata

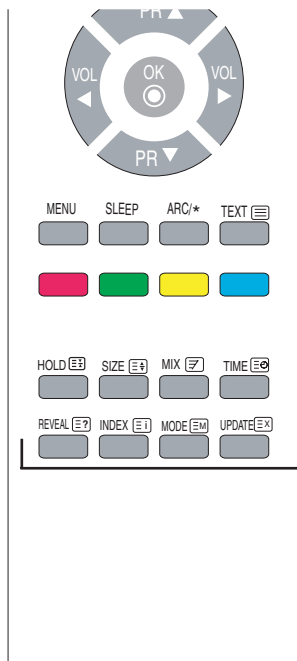

### REVEAL (FELFEDÉS)

A gomb lenyomásával a rejtett információkat (például talalós kérdések vagy rejtvények megoldását) fedheti fel vagy takarhatja el. Ha újból megnyomja ezt a gombot, elrejtetheti az adatokat a képernyőről.

### INDEX (TARTALOMJEGYZÉK)

A fő tartalomjegyzék megjelenítése.

### MODE (MÓD)

A Teletext-üzemmód átkapcsolására szolgál.

### UPDATE (FRISSÍTÉS)

A gomb lenyomásával megjelenítheti a TV-műsort. A képernyő tetején egy ikon jelzi, hogy a készülék még mindig teletext-üzemmódban van. A teletext-üzemmód átmeneti kikapcsolása előtt lehetőség van oldalszám kiválasztására. Az oldal megtalálásakor az információ rövid időre megjelenik a képernyőn. A teletext ismételt megjelenítéséhez nyomja meg a gombot még egyszer.

# Az alkatrészek neve és funkciója

## Hátulnézet

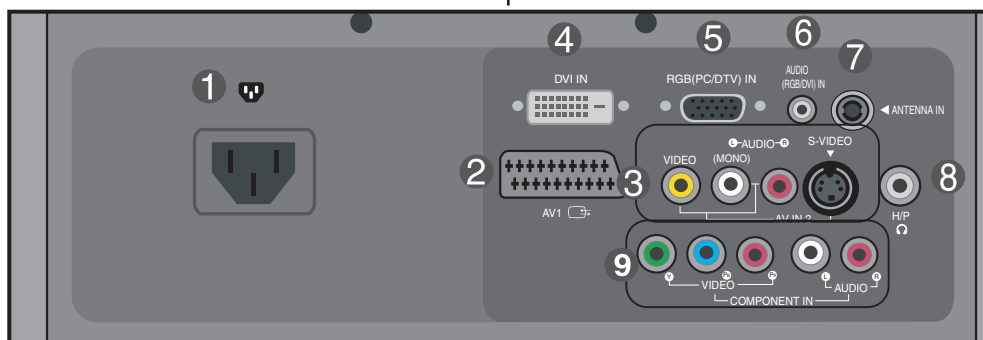
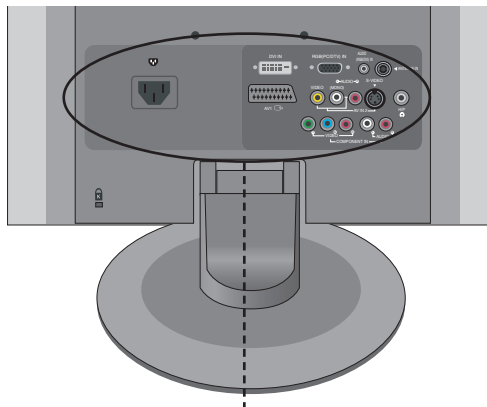

- 1 Tápcsatlakozó: Csatlakoztassa a tápkábelt.
- 2 SCART kimeneti/bemeneti csatlakozók Csatlakoztassa a SCART-kábelt.
- 3 Audio-video bemeneti csatlakozók
- 4 DVI digitális jelcsatlakozó
- 5 D-Sub analóg jelcsatlakozó
- 6 Számítógépes hangcsatlakozó: Csatlakoztassa a számítógép hangkártyájának csatlakozójához.
- 7 TV-tuner csatlakozója: Csatlakoztassa az antennát.
- 8 Fejhallgató/fülhallgató bemenet
- 9 Kompozit bemeneti csatlakozó

# Az alkatrészek neve és funkciója

## ● Audio-video bemeneti csatlakozók

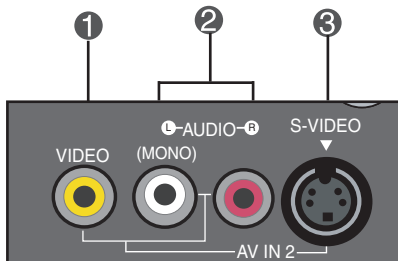

- ❶ **Video bemeneti csatlakozó**
- ❷ **Audio bemeneti csatlakozó**
- ❸ **S-Video bemeneti csatlakozó**

# Külső készülékek csatlakoztatása

## ■ ■ ■ Számítógép csatlakoztatása

1. Legelőször ellenőrizze, hogy a számítógép, a képernyő és a perifériák is ki legyenek kapcsolva. Csak ezután csatlakoztassa a jelkábelt.

A termék hátulja

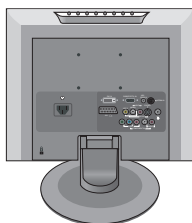

- A** D-Sub jelbemeneti kábellel való összekapcsolás esetén.

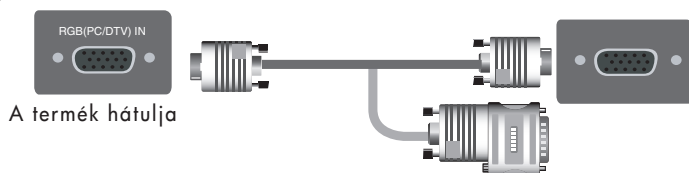

A termék hátulja

Macintosh-átalakító (nincs a csomagban)

Kizárólag szabványos Macintosh-átalakítót használjon, mivel nem kompatibilis átalakító is kapható (eltérő bekötéssel).

- B** DVI jelbemeneti kábellel való összekapcsolás esetén.



A termék hátulja

2. Csatlakoztassa az audiókábelt.

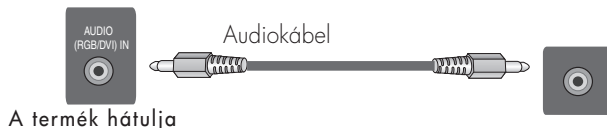

A termék hátulja

- A készülék csatlakoztatása előtt ellenőrizze a számítógép hangkártyájának csatlakozóját. Amennyiben a számítógép hangkártyája használható Speaker Out és Line Out módban is, a jumper vagy a számítógépes alkalmazás beállításával állítsa Line Out módba. (Részletes tájékoztatásért tekintse át a hangkártya használati utasítását.)
  - **Speaker Out** : Az a csatlakozó, amely erősítő nélküli hangszóróhoz való csatlakozásra használható.
  - **\*Line Out** : Az a csatlakozó, amely erősítővel rendelkező hangszóróhoz való csatlakozásra használható.Amennyiben a számítógép hangkártyáján csak Speaker Out kimeneti csatlakozó van, akkor csökkentse a számítógépen a hangerőt. Ez a készülék integrált erősítővel felszerelt.

# Külső készülékek csatlakoztatása

## 3. Csatlakoztassa a tápkábelt.

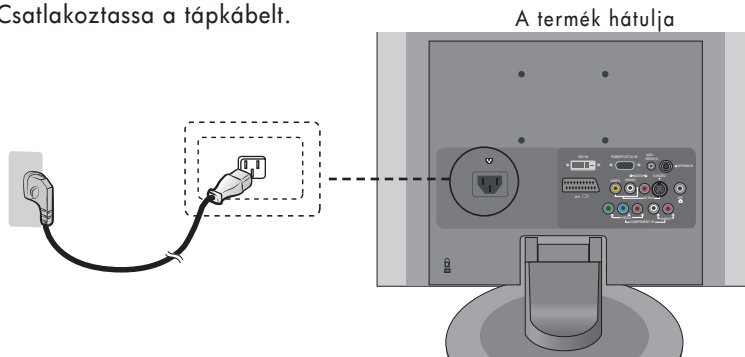

## 4. ① Kapcsolja be a monitort a rajta található bekapcsológombbal.

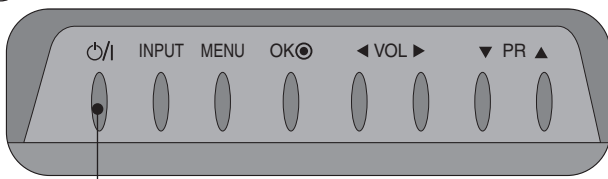

Bekapcsológomb

## ② Kapcsolja be a számítógépet.

## 5. Válassza ki a megfelelő bemeneti jelforrást.

A készülék bemeneti jelforrásának kiválasztásához nyomja meg a távirányító INPUT gombját.

INPUT → OK

Esetleg a készülék felső részén lévő INPUT (BEMENET) gombot is használhatja.

INPUT → OK

- A** • Válassza ki a RGB lehetőséget.

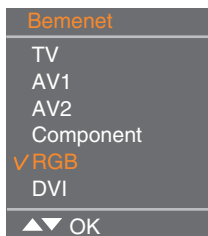

- B** • Válassza ki a DVI lehetőséget.

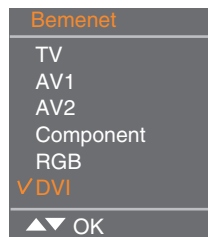

Az INPUT (Bemenet) gomb lenyomásakor az üzemmódok a következő sorrendben váltakoznak: TV → AV1 → AV2 → Component → RGB → DVI

A készülék néhány másodpercig várakozik, és ha nem kap semmiféle jelzést, a képernyő automatikusan a kiválasztott menüre vált.



### Megjegyzés

- A készüléket közvetlenül földelt fali aljzatba vagy földvezetékekkel rendelkező elosztóba csatlakoztassa.

# Külső készülékek csatlakoztatása

## ■ ■ ■ Videomagnó vagy DVD-készülék csatlakoztatása

1. Csatlakoztassa a video- és az audiókábelt az alábbi ábrán látható módon, majd csatlakoztassa a tápkábelt (lásd az 18 oldalt).

- A** RCA-kábellel csatlakoztatva.
- Kapcsolja össze a bemeneti csatlakozót a megfelelő színű párjával.

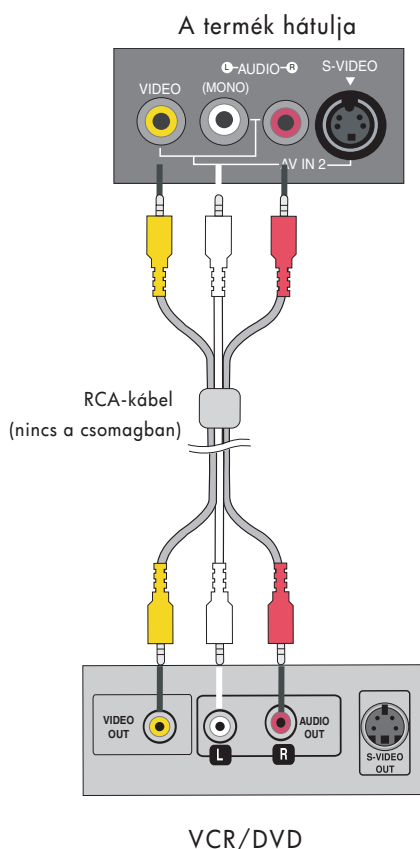

- B** S-Video kábellel csatlakoztatva.
- A jó képmínőség érdekében az S-Video bemeneti csatlakozót használja.

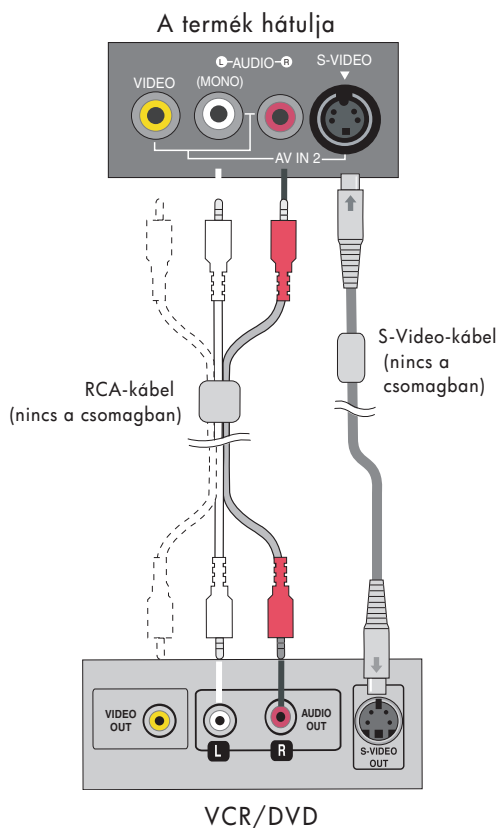

- Megjegyzés**
- Amennyiben mind az RCA, mind az S-VIDEO kábel csatlakoztatva van, a készülék az S-VIDEO kábelen érkező jelet használja.



# Külső készülékek csatlakoztatása

## C SCART kábellel csatlakoztatva:

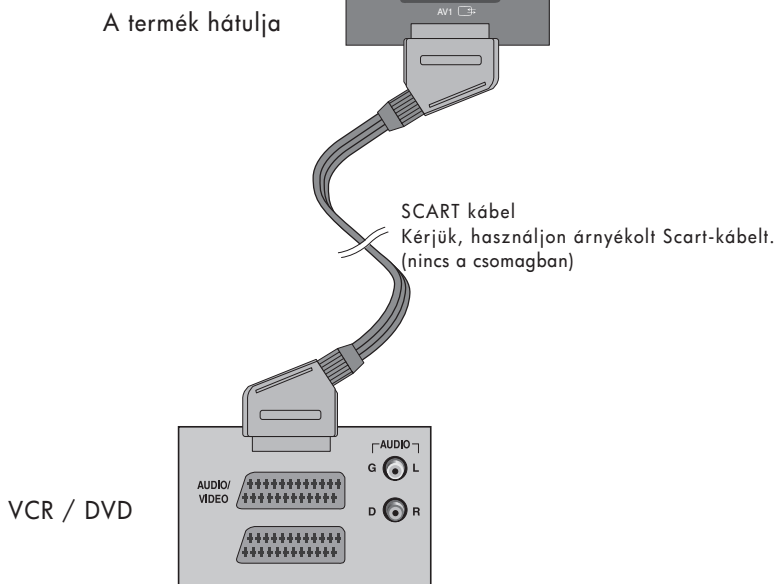

- 2.** Válassza ki a megfelelő bemeneti jelforrást.  
A készülék bemeneti jelforrásának kiválasztásához nyomja meg a távirányító INPUT gombját.

INPUT → OK

Esetleg a készülék felső részén lévő INPUT (BEMENET) gombot is használhatja.

INPUT → OK

- A RCA-kábellel csatlakoztatva.
  - Válassza ki az AV2 lehetőséget
- B S-Video kábellel csatlakoztatva.
  - Válassza ki az AV2 lehetőséget

- C SCART kábellel csatlakoztatva.
  - Válassza ki az AV1 lehetőséget

Bemenet
TV
AV1
✓ AV2
Component
RGB
DVI
▲▼ OK

Bemenet
TV
✓ AV1
AV2
Component
RGB
DVI
▲▼ OK

Az INPUT (Bemenet) gomb lenyomásakor az üzemmódok a következő sorrendben váltakoznak:  
TV → AV1 → AV2 → Component → RGB → DVI

A készülék néhány másodpercig várakozik, és ha nem kap semmiféle jelzést, a képernyő automatikusan a kiválasztott menüre vált.

# Külső készülékek csatlakoztatása

## ■ ■ ■ Csatlakoztatás set-top box vagy DVD-készülékhez (480p/576p/720p/1080i/480i/576i)

1. Csatlakoztassa a video- és az audiokábelt az alábbi ábrán látható módon, majd csatlakoztassa a tápkábelt (lásd az 18 oldalt).
- Kapcsolja össze a bemeneti csatlakozót a megfelelő színű párjával.

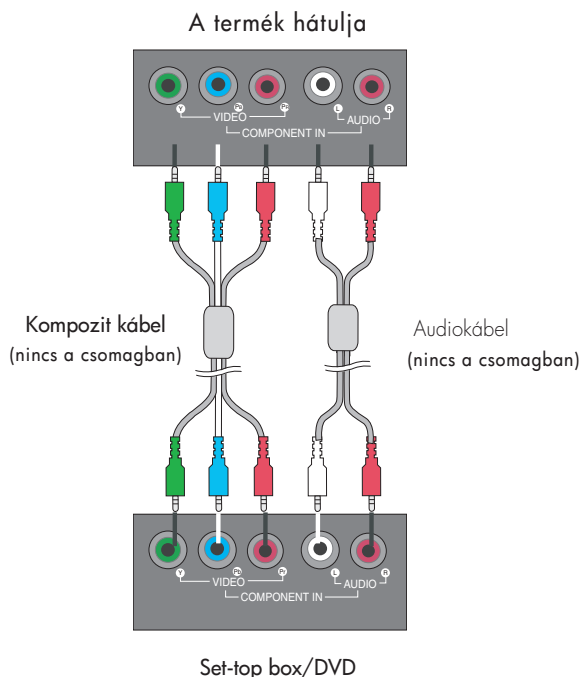

2. Válassza ki a megfelelő bemeneti jelforrást.  
A készülék bemeneti jelforrásának kiválasztásához nyomja meg a távirányító INPUT gombját.

INPUT → OK

Esetleg a készülék felső részén lévő INPUT (BEMENET) gombot is használhatja.

INPUT → OK

- Válassza ki az **Component** lehetőséget

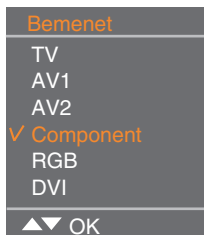

Az INPUT (Bemenet) gomb lenyomásakor az üzemmódok a következő sorrendben váltakoznak:

TV → AV1 → AV2 → Component → RGB → DVI

A készülék néhány másodpercig várakozik, és ha nem kap semmiféle jelzést, a képernyő automatikusan a kiválasztott menüre vált.

# Külső készülékek csatlakoztatása

## ■ ■ ■ DVD/set-top box készülék csatlakoztatása RGB/DVI jellel

1. Csatlakoztassa a video- és audiókábelt az alábbi ábrán látható módon, és dugja be a tápkábelt (lásd az 18 oldalt).

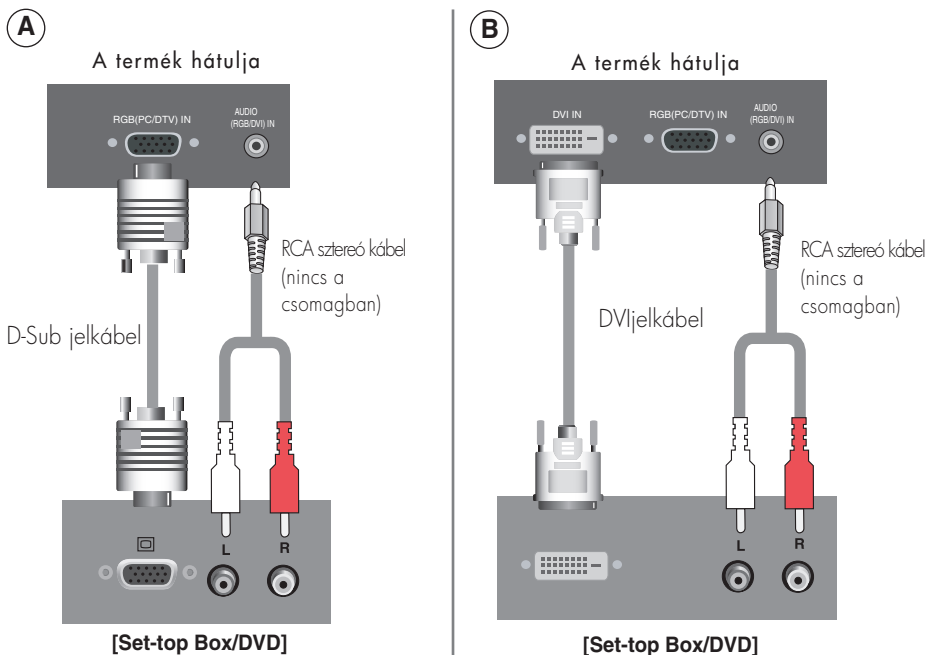

2. Válassza ki a megfelelő bemeneti jelforrást. A készülék bemeneti jelforrásának kiválasztásához nyomja meg a távirányító INPUT gombját.

INPUT → OK

Esetleg a készülék felső részén lévő INPUT (BEMENET) gombot is használhatja.

INPUT → OK

- A** • Válassza ki a RGB lehetőséget.

Bemenet
TV
AV1
AV2
Component
✓ RGB
DVI
▲▼ OK

- B** • Válassza ki a DVI lehetőséget.

Bemenet
TV
AV1
AV2
Component
RGB
✓ DVI
▲▼ OK

Az INPUT (Bemenet) gomb lenyomásakor az üzemmódok a következő sorrendben váltakoznak:

TV → AV1 → AV2 → Component → RGB → DVI

A készülék néhány másodpercig várakozik, és ha nem kap semmiféle jelzést, a képernyő automatikusan a kiválasztott menüre vált.

# Külső készülékek csatlakoztatása

## ■ ■ ■ TV-műsorok megtekintése

1. Győződjön meg arról, hogy az antennakábel csatlakozik a készülék hátuljához, majd csatlakoztassa a tápkábelt.

A termék hátulja

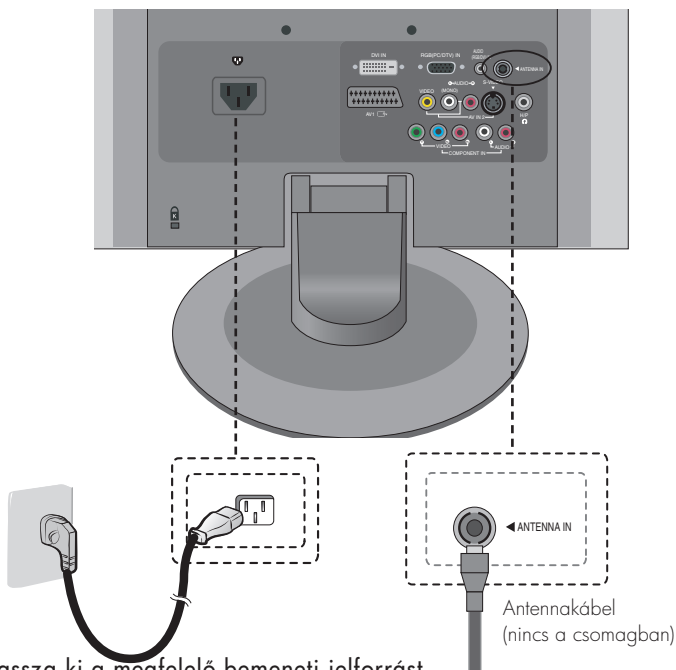

2. Válassza ki a megfelelő bemeneti jelforrást. A készülék bemeneti jelforrásának kiválasztásához nyomja meg a távirányító INPUT gombját.

INPUT → OK

Esetleg a készülék felső részén lévő INPUT (BEMENET) gombot is használhatja.

INPUT → OK

- Válassza ki az TV lehetőséget

Bemenet
✓ TV
AV1
AV2
Component
RGB
DVI
▲ ▼ OK

Az INPUT (Bemenet) gomb lenyomásakor az üzemmódok a következő sorrendben váltakoznak:

TV → AV1 → AV2 → Component → RGB → DVI

A készülék néhány másodpercig várakozik, és ha nem kap semmiféle jelzést, a képernyő automatikusan a kiválasztott menüre vált.

# A kábelek elrendezése a kábelvezető segítségével

1. Az alábbi ábrán látható módon rendezze a kábeleket középre.

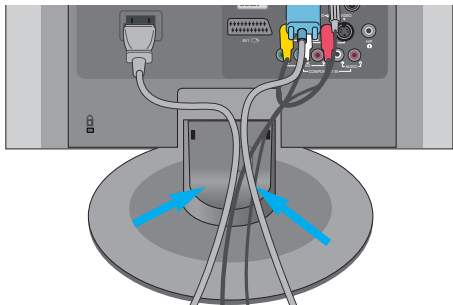

2. Lefelé nyomva illesse kábelvezetőt a tartóhoronyba.

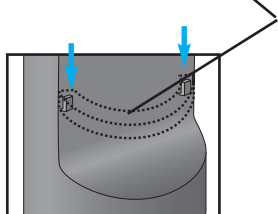
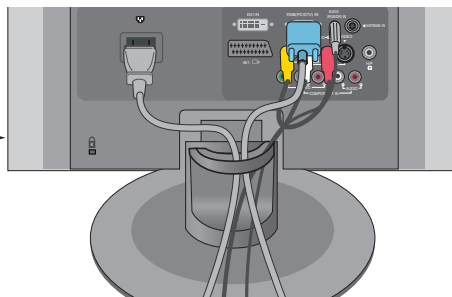
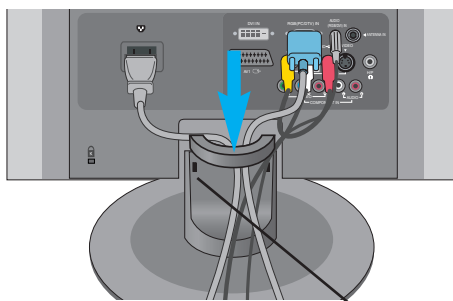

Kábelvezető

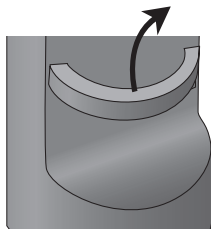

Tartsa a kábelvezetőt, majd az eltávolításhoz kicsit emelje fel.

Vigyázat!

- Ne használja a kábelvezetőt a termék megemeléséhez.
- Ne nyomja le a kábelvezetőt.

# A képernyő kiválasztása és beállítása

## ● A képernyő-beállító egység gombjainak elnevezése

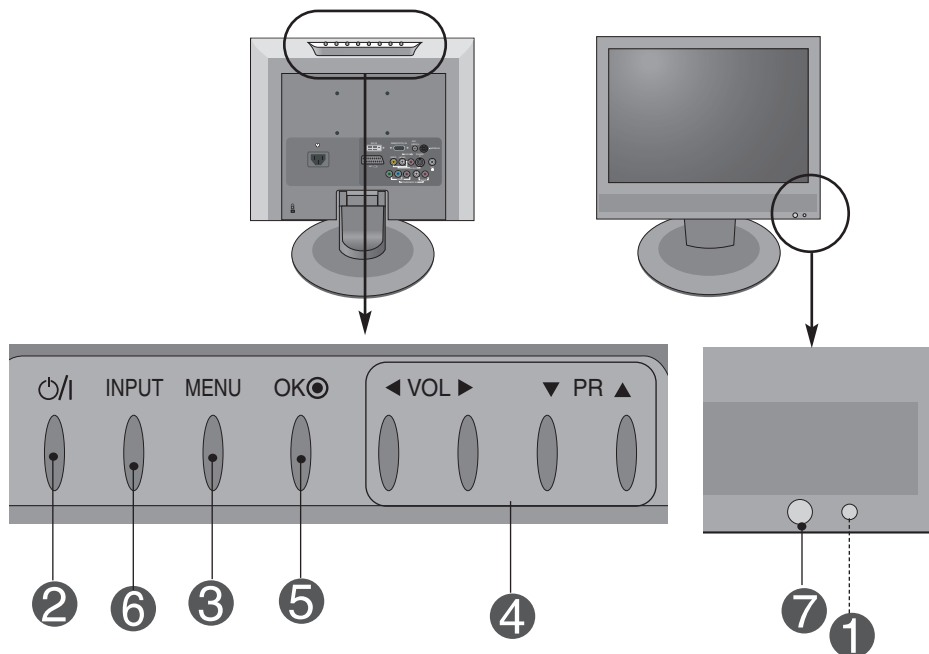

**1** Tápellátás jelzőfény • Ez a jelzőfény a képernyő üzemserző használata során zöld fényel világít (bekapcsolt állapotban). Ha a képernyő energiatakarékos (alvó) üzemmódra vált, a jelzőfény színe pirosra változik.

**2** Tápellátás érzékelő • Érintse meg a Tápellátás érzékelőt.

**3** MENU (MENÜ) gomb • Ezzel a gombbal jelenítheti meg és rejtheti el a képernyőn megjelenő (OSD) beállítási menüt.

**4** OSD Kiválasztás / Beállítás gomb • Ezzel a gombbal választhatja ki az ikonokat vagy módosíthatja a beállításokat az OSD menüben.

▼▲ • Ezzel a gombbal válthat a TV-jellel érkező csatornák között.

◀▶ • A hangerő beállítása.

Hangerő

30

# A képernyő kiválasztása és beállítása

## ● A képernyő-beállító egység gombjainak elnevezése

- 5** **OK gomb** • Az OK gombot általában a MENU (MENÜ) kiválasztásához használhatja.  
Amikor nincs a MENU (MENÜ) a képernyőn, az OK gomb megnyomásával az aktuális bemeneti jelforrást jelenítheti meg.

- 6** **INPUT gomb**
- |           |                     |
|-----------|---------------------|
| TV        | Televízió           |
| AV1       | SCART               |
| AV2       | CVBS, SeparateVideo |
| Component | HDTV, DVD           |
| RGB       | D-Sub analóg jel    |
| DVI       | DVI digitális jel   |
- 

Az INPUT (Bemenet) gomb lenyomásakor az üzemmódok a következő sorrendben váltakoznak:







TV → AV1 → AV2 → Component → RGB → DVI

A készülék néhány másodpercig várakozik, és ha nem kap semmiféle jelzést, a képernyő automatikusan a kiválasztott menüre vált.

- 7** **IR Vevő (Receiver)** • A távirányító által kibocsátott jeleket vevő egység.

# A képernyő kiválasztása és beállítása

## ● OSD (képernyőn megjelenő) menü

Ikon	A funkció leírása
 Állomás	A csatornák beállítása és kiválasztása a TV használata esetén
 Kép	A kép beállítása.
 Hang	A hang beállítása.
 Aktuális idő	Az időzítő beállítása
 Speciális	A beállítások kiválasztása.
 Képernyő	A képernyő beállítása.



### Megjegyzés

OSD (képernyőn megjelenő) menü

Az OSD menüfunkció a grafikus ábrák segítségével a képernyő kényelmes beállítását teszi lehetővé.

# A képernyő kiválasztása és beállítása

## OSD (képernyőn megjelenő menü) állomáskeresés

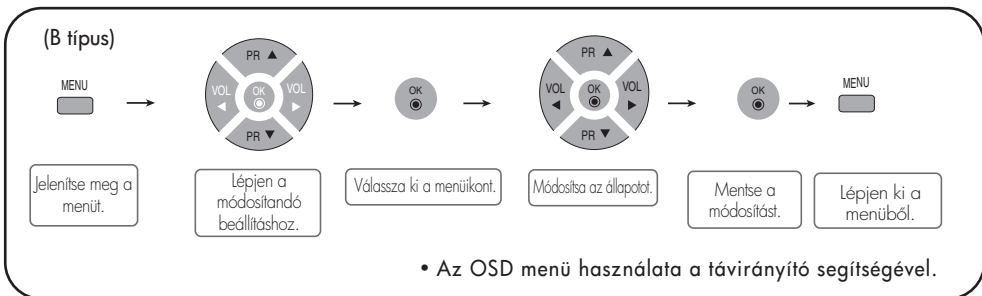
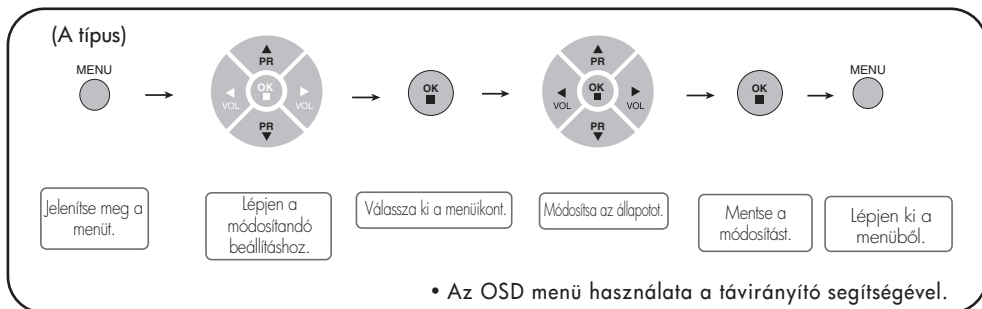

- 1 Nyomja meg a **MENU** (MENÜ) gombot, ekkor megjelenik a képernyőn a főmenü.
- 2 Egy adott kezelőszerv eléréséhez nyomja meg a ▼▲ gombot.
- 3 Amikor a kívánt ikonra ér a jelölés, nyomja meg az **OK** gombot.
- 4 A ▼▲◀▶ gombok használatával állíthatja be a kiválasztott beállítást a megfelelő értékre.
- 5 A módosítások elfogadásához nyomja meg az **OK** gombot.
- 6 A menüből az **MENU** (MENÜ) gomb többszöri megnyomásával léphet ki.

# A képernyő kiválasztása és beállítása

## Nyelv-/országválasztás a képernyőn megjelenő menüben

Az üzembe helyezési útmutató menü a készülék első bekapcsolásakor jelenik meg a képernyőn.



1. A megfelelő nyelv kiválasztásához nyomja meg a ▼▲◀▶ majd az OK gombot.

2. Az ország kiválasztásához nyomja meg a ▼▲◀▶ majd az OK gombot.

\* Ha módosítani szeretné a kiválasztott országot vagy nyelvet.

1. Nyomja meg a MENU (MENÜ) gombot, majd a ▼▲ gombot a SPECIÁLIS elem kiválasztásához.

2. A Language (Nyelv) lehetőséget a ▶ , majd a ▼▲ gomb megnyomásával választhatja ki.

A menü a kiválasztott nyelven jelenik meg a képernyőn.

Illetve, az ország kiválasztásához nyomja meg a ▶ , majd a ▼▲ gombot.

3. A megfelelő nyelv vagy ország kiválasztásához nyomja meg a ▶ majd a ▼▲◀▶ gombot.

4. Nyomja meg az OK gombot.

5. A normál TV nézethez való visszatéréshez nyomja meg a MENÜ (MENU) gombot.

### Megjegyzés

- Ha megszakítja az üzembe helyezést a MENU (MENÜ) gomb megnyomásával vagy az OSD (képernyőn megjelenő) menü időtűllépés miatti bezárásával, akkor az üzembe helyezési útmutató menü a készülék minden egyes bekapcsolásakor megjelenik mindaddig, amíg az üzembe helyezést teljesen el nem végzi.
- Ha nem a megfelelő országot választja ki, előfordulhat, hogy a teletext nem jelenik meg megfelelően a képernyőn, illetve hibák jelentkezhetnek a teletext használata közben.
- Az üzembe helyezési menü ország listájában megjelenő Hebrew (Héber) elem azon országokra utal, amelyekben a héber nyelvet használják.

# A képernyő kiválasztása és beállítása



## A csatornák beállítása és kiválasztása a TV használata esetén

### Auto hangolás

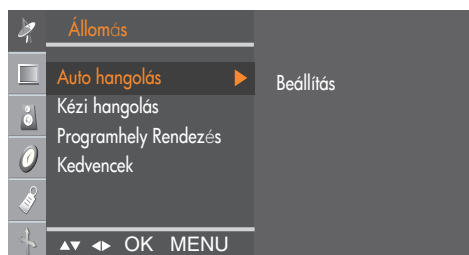

**Rendszer** A ▼▲ gombok lenyomásával választhatja ki az abban az országban vagy világrészben használt TV-rendszert, amelyből a TV-csatornákat fogni szeretné.  
\* Elérhető csatornák: C(N/UHF 02~69) S(Kábel 01~41)  
BG : PAL B/G, SECAM B/G (Európa/Kelet-Európa)  
I : PAL I/II (Egyesült Királyság/Irország)  
DK : PAL D/K, SECAM D/K (Kelet-Európa)  
L : SECAM L/L' (Franciaország)

**Tárolás kezdete** Itt választhatja ki vagy írhatja be a számgombok segítségével azt a programszámot, amelytől az új csatornák keresését kezdeni szeretné. Ha például meg szeretné tartani a korábban eltárolt 1-10 csatornákat, a 11-es programszámot írja be. A TV-készülék ekkor a 11-es programszámtól fogja az új csatornákat keresni.  
\* Tárolható számok száma: 0~99

**Keresés** Az automatikus programozás elindításához nyomja meg az OK vagy a ► gombot. A készülék az összes elérhető csatornát automatikusan megkeresi és eltárolja. Az automatikus programozás leállításához nyomja meg a MENÜ gombot. Ha az automatikus programozás befejeződött, megjelenik a programlista.

### Kézi hangolás

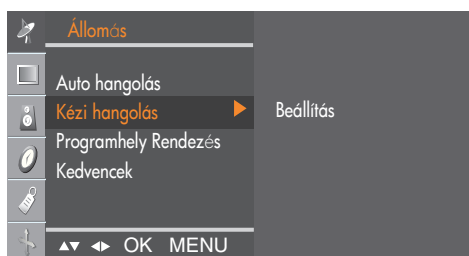

A csatornák módosítása.  
(Módosítsa a Manual Program (Kézi programozás) menü megfelelő elemeit, majd a beállítások mentéséhez nyomja meg a MENÜ gombot.)

**Tárolás** A ◀▶ gombokkal válassza ki vagy a számgombok segítségével írja be azt a programszámot, ahol a csatornát tárolni szeretné.

**Rendszer** A ▼▲ gombok lenyomásával választhatja ki az abban az országban vagy világrészben használt TV-rendszert, amelyből a TV-csatornákat fogni szeretné.  
BG : PAL B/G, SECAM B/G (Európa/Kelet-Európa)  
I : PAL I/II (Egyesült Királyság/Irország)  
DK : PAL D/K, SECAM D/K (Kelet-Európa)  
L : SECAM L/L' (Franciaország)

# A képernyő kiválasztása és beállítása



## A csatornák beállítása és kiválasztása a TV használata esetén

- Sáv** Az antennán keresztül érkező csatornák esetén a VHF/UHF, a kábelcsatornáknál pedig a Cable (Kábel) beállítás kiválasztásához használja a ▼▲ gombokat.  
A csatorna vételi típusának kiválasztása: VHF/UHF/Cable (Kábel)
- Csatorna** Ha ismeri a csatorna számát, írja be közvetlenül a számgombok (0–9) segítségével.
- Finomhangolás** Gyenge minőségű vétel esetén finomhangolással javíthatja a vételt. A legjobb kép- és hangminőség eléréséhez használja a ◀▶ gombokat.
- Keresés** A ◀▶ gombok segítségével keresheti meg a következő csatornát előre vagy visszafelé haladva.
- Név** A csatornához rendelt név megtekintése.  
Lehetőség van a memóriában tárolt csatornanevek módosítására, illetve név hozzárendelésére az olyan TV-csatornákhöz, ahol ezt korábban még nem tette meg. Legfeljebb 5 betűből vagy számjegyből álló nevet adhat meg az egyes programszámokhoz (0–99).  
A ◀▶ gombok segítségével mozgathatja a kurzort a módosítandó karakterre. ->  
A megfelelő karakter (szóköz, számjegyek (0–9) vagy az ábécé betűi (A–Z)) kiválasztásához nyomja meg a ▼▲ gombokat. -> Nyomja meg az OK vagy a MENÜ gombot.

### Programozás

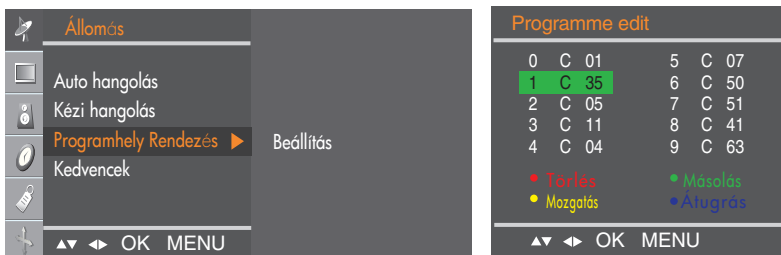

- Törlés** A ▼▲◀▶ gombok segítségével válassza ki a törölni kívánt TV-csatornát. -> Nyomja meg a távirányítón levő piros gombot -> A kijelölt csatorna hátterszíne pirosra vált. A kijelölt csatorna törléséhez nyomja meg még egyszer a Delete (Törlés) gombot. A készülék az utána következő csatornákat egy hellyel feljebb tolja.
- Másolás** A ▼▲◀▶ gombok segítségével válassza ki a másolni kívánt TV-csatornát. -> Nyomja meg a távirányítón levő zöld gombot. A készülék az utána következő csatornaszámokat egy hellyel lejjebb tolja.
- Mozgatás** A ▼▲◀▶ gombok segítségével válassza ki az áthelyezni kívánt csatornaszámot. -> Nyomja meg a távirányítón levő sárga gombot. -> A ▼▲◀▶ gombok segítségével helyezze át a TV-csatornát a kívánt programszámra. -> A funkció kikapcsolásához nyomja meg ismét a sárga gombot.
- Átugrás** A ▼▲◀▶ gombok segítségével válassza ki a kihagyni kívánt csatornaszámot. -> Nyomja meg a távirányítón levő kék gombot. A kihagyott TV-csatorna kék színnel jelenik meg.

# A képernyő kiválasztása és beállítása



## A csatornák beállítása és kiválasztása a TV használata esetén

Kedvencek

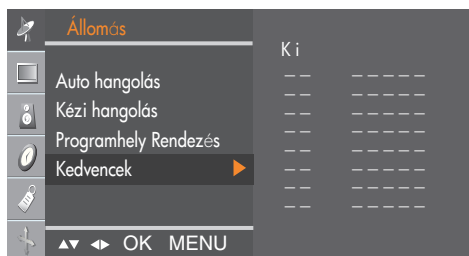

A funkció segítségével közvetlenül kiválaszthatja a kedvenc programokat. (legfeljebb 8 csatorna)  
Nyomja meg a ▼▲ ▶◀ gombokat a szükséges csatornaszám kiválasztásához.

\* sárga gomb (a távirányítón):

Kedvenc program bekapcsolása: A kedvenc csatornák váltogatása

Kedvenc program kikapcsolása: Az előzőleg kiválasztott TV-csatorna megjelenítése.

# A képernyő kiválasztása és beállítása



## A kép beállítása (csak RGB-PC, DVI-PC esetén)

### Kép Státusz Mód

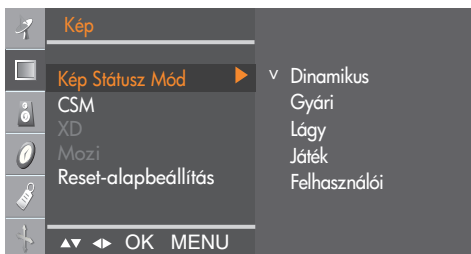

A **Kép Státusz Mód** funkció automatikusan beállítja a képminőséget.

- **Dinamikus**  
Éles kép megjelenítéséhez ezt a beállítást válassza.
- **Gyári**  
A legáltalánosabb és legtermészetesebb képmegjelenítés.
- **Lágy**  
Szolid kép megjelenítéséhez ezt a beállítást válassza.
- **Játék**  
Játékok esetén dinamikus kép eléréséhez ezt a beállítást válassza.
- **Felhasználói**  
A felhasználó által meghatározott beállítások használata.

### CSM (Színbeállítás)



Gyárilag beállított színárnyalat kiválasztása.

- **9300K**  
Enyhén lilás fehér.
- **6500K**  
Enyhén kékes fehér.
- **s-RGB**  
Enyhén kisebb fényerő.
- **Felhasználói**  
A felhasználó által meghatározott beállítások használata.  
**Piros / Zöld / Kék**  
Egyéni színárnyalatszintek beállítása.

### Reset-alapbeállítás

Visszaállítja a Kép Státusz Mód, a CSM beállításokat a gyári alapértelmezett értékekre.

# A képernyő kiválasztása és beállítása



## A kép beállítása (csak TV és video és RGB-DTV és DVI-DTV esetén)

### Kép Státusz Mód

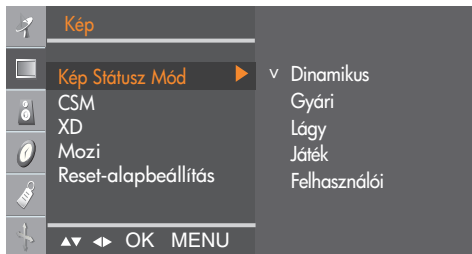

A **Kép Státusz Mód** funkció automatikusan beállítja a képminőséget.

- **Dinamikus**  
Éles kép megjelenítéséhez ezt a beállítást válassza.
- **Gyári**  
A legáltalánosabb és legtermészetesebb képmegjelenítés.
- **Lágy**  
Szolid kép megjelenítéséhez ezt a beállítást válassza.
- **Játék**  
Játékok esetén dinamikus kép eléréséhez ezt a beállítást válassza.
- **Felhasználói**  
A felhasználó által meghatározott beállítások használata.

### CSM (Színbeállítás)

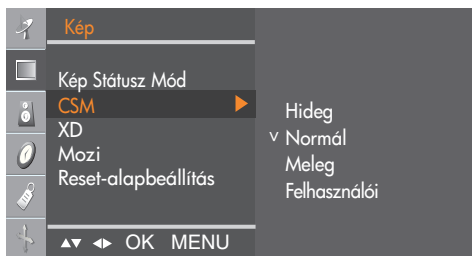

Gyárilag beállított színárnyalat kiválasztása.

- **Hideg**  
Enyhén lilás fehér.
- **Normál**  
Enyhén kékes fehér.
- **Meleg**  
Enyhén vöröses fehér.
- **Felhasználói**  
A felhasználó által meghatározott beállítások használata.  
**Piros / Zöld / Kék**  
Egyéni színárnyalatszintek beállítása.

### XD

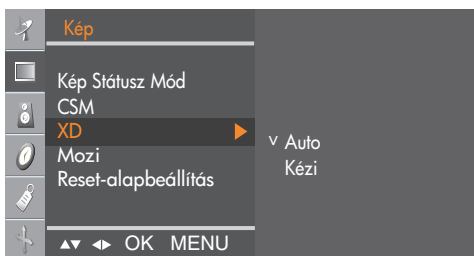

Az XD az LG Electronics egyedi képjavító technológiája, mely speciális digitális jelfeldolgozási algoritmus segítségével jeleníti meg a valódi nagyfelbontású (HD) forrás képét. Ez a funkció nem használható RGB-DTV és DVI-DTV üzemmód esetén. Ha a PSM (Képbeállítás) menüben kiválasztja a felhasználói módot, a készülék kézi üzemmódra kapcsol.

### Mozi

(A funkció a következő üzemmódokban működik: TV, AV, Component (Kompozit) 480i/576i) Ez a funkció a készüléken beállítja a mozifilmek nézéséhez legmegfelelőbb képet.

### Reset-alapbeállítás

Visszaállítja a Kép Státusz Mód, a CSM, az XD és a Mozi beállításokat a gyári alapértelmezett értékekre.

# A képernyő kiválasztása és beállítása



## A hang beállítása

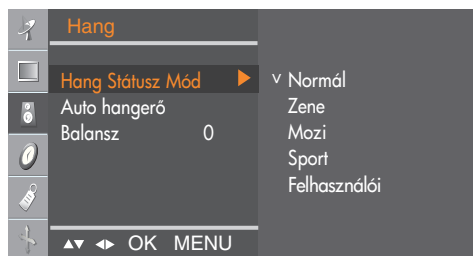

**Hang Státusz Mód** Az éppen megtekintett műsor típusától függően a legjobb minőségű hangszínt automatikusan kiválasztható.

- **Normál** : A legkimagaslóbb és legtermészetesebb hangzás.
- **Zene** : Zenehallgatás közben válassza ezt a beállítást az eredeti hangzás érdekében.
- **Mozi** : A kifinomult hangzás érdekében válassza ezt a beállítást.
- **Sport** : Sportesemények közvetítéséhez válassza ezt a beállítást.
- **Felhasználói** : A felhasználó által meghatározott hangbeállítások használata.

**Auto hangerő** A különböző csatornák és jelek egyenlőtlen hangszintjének automatikusan a legmegfelelőbb szintre történő beállítása. A funkció használatához válassza az **B** e lehetőséget.

**Balansz** A hangszint kiegyenlítése a bal és a jobb oldali hangszórók között.

# A képernyő kiválasztása és beállítása



## Az időzítő beállítása

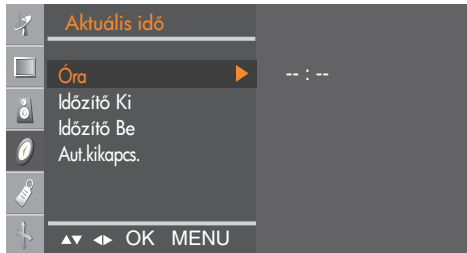

### Óra

Ezzel a funkcióval az aktuális idő állítható be.

Az időzítési funkció be-/kikapcsolása előtt pontosan be kell állítania az időt.

- 1) Nyomja meg a **MENÜ** gombot, majd a **▼▲** gombot a **Aktuális idő** menü kiválasztásához.
- 2) Nyomja meg a **▶** gombot, majd a **▼▲** gombot a **Óra** elem kiválasztásához.
- 3) Az óra (00–23) beállításához nyomja meg a **▶**, majd a **▼▲** gombot.
- 4) A perc (00–59) beállításához nyomja meg a **▶**, majd a **▼▲** gombot.

Az alapérték a következő: -- : --

- 5) A mentéshez nyomja meg az **OK/MENÜ** gombot.

### Időzítő Ki/ Időzítő Be

Az **Időzítő ki** funkció automatikusan kikapcsolja a készüléket az előre beállított időpontban.

- 1) Nyomja meg a **MENÜ** (**MENÜ**) gombot, majd a **▼▲** gombot a **Aktuális idő** menü kiválasztásához.
- 2) Az **Időzítő ki** vagy az **Időzítő be** lehetőség kiválasztásához nyomja meg a **▶**, majd a **▼▲** gombot.
- 3) Az óra (00–23) beállításához nyomja meg a **▶**, majd a **▼▲** gombot.
- 4) A perc (00–59) beállításához nyomja meg a **▶**, majd a **▼▲** gombot.
- 5) A **Be** vagy **Ki** lehetőség kiválasztásához nyomja meg a **▶**, majd a **▼▲** gombot.
- 6) Csak az **Időzítő be** funkciónál: A **▶**, majd a **▼▲** gomb használatával beállíthatja a hangerőszintet és a programszámot.
- 7) A mentéshez nyomja meg az **OK/MENÜ** gombot.

### Aut.kikapcs.

Ha az **Aut.kikapcs.** lehetőség aktív, és nincs bemeneti jel, akkor 10 perc eltelte után a TV automatikusan kikapcsol.

- 1) Nyomja meg a **MENÜ** gombot, majd a **▼▲** gombot az **Aut.kikapcs.** menü kiválasztásához.
- 2) A **Be** vagy **Ki** lehetőség kiválasztásához nyomja meg a **▶**, majd a **▼▲** gombot.
- 3) A mentéshez nyomja meg az **OK/MENÜ** gombot.



### Megjegyzés

- A tápellátás megszakadása (a tápcsatlakozó kihúzása vagy áramszünet) esetén az időt újból be kell állítani.
- A készülék két órával az automatikus bekapcsolás után automatikusan visszavált kikapcsolt állapotba, ha ezalatt nem nyomja meg egyik gombot sem.
- Ha beállítja a bekapcsolási vagy a kikapcsolási időt, ezek a funkciók naponta, a megadott időben működésbe lépnek.
- A kikapcsolás időzítése felülbíralja a bekapcsolás időzítését, ha azokat ugyanarra az időpontra állítja be.
- Ahhoz, hogy a bekapcsolás időzítése működjön, a készüléknek kikapcsolt állapotban kell lennie.
- Amennyiben a készülék az **Idő be** időpontja után 2 órán belül nem érzel aktivitást, akkor **Aut.kikapcs.** kikapcsol.
- Az 'Óra' menü nem működik, ha a számítógép használata közben a monitor „Alvó” (energiatakarékos) üzemmódra vált.

# A képernyő kiválasztása és beállítása



## A beállítások kiválasztása



- Nyelv (Language)** A kezelőszervek nevének megjelenítésére használt nyelv kiválasztása.
- Ország** A tartózkodási helyének megfelelő teletext-nyelvet válassza ki.  
Ha nem ezt teszi, előfordulhat, hogy a teletext nem jelenik meg megfelelően a képernyőn.
- Gyermezkár** A ▼▲ gombok segítségével választhatja ki az B e vagy az K i lehetőséget. A készülék úgy is beállítható, hogy csak a távirányítóval lehessen használni. A funkció használatával megakadályozhatja a felügyelet nélküli tévénézést.  
Az OSD menü lezárása érdekében a **Gyermezkár** lehetőséget állítsa az B e értékre.  
A zárolás feloldásához tegye a következőt:  
\* Nyomja meg a távirányítón a MENÜ gombot, és állítsa a **Gyermezkár** lehetőséget az K i értékre.
- DDC-CI** A DDC/CI (Display Data Channel Command Interface – Megjelenítési adatcsatorna vezérlőfelülete) a számítógép és a monitor közötti kommunikációnál alkalmazott protokoll. A DDC/CI protokoll teszi lehetővé, hogy az egyes beállításokat a monitor képernyőjén megjelenő menü helyett a számítógépen módosítsa. A monitor beállításait a DDC/CI funkció bekapcsolt állapotában lehet módosítani, mert ekkor kommunikációs kapcsolat áll fenn a számítógép és a monitor között. A DDC/CI funkció kikapcsolásakor a számítógép és a monitor közötti kommunikáció megszűnik, így a monitor beállításait nem lehet a számítógép segítségével módosítani.
- XD Demo** Érzékelheti az XD demo (XD bemutató) be- és kikapcsolt állapota közötti különbséget. (Az XD Demo (XD bemutató) funkció nem használható RGB PC és DVI PC mód esetén.)

# A képernyő kiválasztása és beállítása



## A képernyő beállítása



**Auto konfigurálás** Ez a gomb a kép helyzet, az Órajel és a Képfázis automatikus beállítására szolgál. (RGB módban ez nem működik.)

### Kézi konfigurálás

Ez a gomb a kép helyzet, az Órajel és a Képfázis kézi beállítására szolgál.

- **Függ.Poz.**  
A kép elmozdítása balra vagy jobbra.
- **Vízs.Poz.**  
A kép elmozdítása fel vagy le.
- **Órajel (RGB módban ez nem működik.)**  
A kép háttérében esetleg megjelenő függőleges csíkok vagy sávok eltüntetésére szolgál. Ezen érték módosításakor a kép vízszintes mérete is módosul.
- **Képfázis (RGB módban ez nem működik.)**  
A kép fókuszának beállítására szolgál. Módosításával eltüntethető a képen esetleg megjelenő vízszintes zaj, és tisztábbá, élesebbé tehető a karakterek megjelenítése.

### Reset-alapbeállítás

Ezzel a funkcióval visszaállíthatja a készüléket a gyárilag beállított alaphelyzetbe a választott nyelv kivételével.

# Hibaelhárítás

## Nem jelenik meg kép.

- Be van dugva a készülék tápkábele?
- Világít a tápellátás jelzőfénye?
- A készülék be van kapcsolva, a tápellátás jelzőfény zölden világít, de a képernyő túlságosan sötét.
- Pirosan világít a tápellátás jelzőfény?
- Az „Out of range” (Tartományon kívül) üzenet jelenik meg?
- A „Check signal cable” (Ellenőrizze a jelkábelt) üzenet jelenik meg?
- Ellenőrizze, hogy a tápkábel megfelelően csatlakoztatva van-e a csatlakozóaljzathoz.
- Ellenőrizze, hogy a készüléket bekapcsolta-e.
- Módosítsa a kép fényerejét és kontrasztját.
- Ha a képernyő energiatakarékos üzemmódra váltott, mozgassa meg az egeret, vagy nyomjon le egy billentyűt.
- A számítógép grafikus kártyájából érkező jel vízszintes vagy függőleges frekvenciája a készülék megfelelő frekvenciatartományán kívül esik. Állítsa be a frekvenciatartományát a jelen használati utasítás „Műszaki adatok” című része szerint.
  - \* **Legnagyobb felbontás**
    - 17”-os modell: 1280 x 1024, 60 Hz-es frekvencián
    - 19”-os modell: 1280 x 1024, 60 Hz-es frekvencián
- A számítógép és a készülék közötti jelkábel nincs megfelelően csatlakoztatva. Ellenőrizze a jelkábelt.
- A készülék bemeneti jelforrásának ellenőrzéséhez nyomja meg a távirányító INPUT gombját.

## A készülék csatlakoztatásakor az „Unknown Product” (Ismeretlen termék) üzenet jelenik meg.

- Telepítette az illesztőprogramot?
- Telepítse a készülékkel együtt szállított illesztőprogramot. Az illesztőprogramot az LG webhelyéről is letöltheti a következő címről: <http://www.lge.com>
- Győződjön meg arról, hogy a Plug&Play funkció használható-e a videokártya használati utasításában leírtak szerint.



**Megjegyzés** \* **Függőleges frekvencia:** Annak érdekében, hogy a felhasználó megfelelően nézhesse a készülék képernyőjét, a képernyő képét másodpercenként több tíz alkalommal kell frissíteni a fénycsövekhez hasonlóan. A függőleges vagy frissítési frekvencia a megjelenített képek számát jelzi másodpercenként. Értéke hertzben (Hz) szerepel.

\* **Vízszintes frekvencia:** A vízszintes időköz egyetlen függőleges sor megjelenítésének idejét jelzi. Ha a vízszintes időköz reciprokát vesszük, a másodpercenként megjelenített vízszintes sorok számát kapjuk meg a vízszintes frekvencia formájában. Értéke kilohertzben (kHz) szerepel.

# Hibaelhárítás

## A kép rendellenesnek tűnik.

- Nem megfelelő a kép helyzete?
  - Használja a Position (Helyzet) OSD menüt.
  - Ellenőrizze, hogy a készülékkel használható-e a videokártya felbontása és frekvenciája. Ha a frekvencia tartományon kívülre esik, a számítógépen állítsa be az ajánlott felbontást a Control Panel – Display – Setting (Vezérlőpult – Megjelenítés – Beállítások) menüben.
- Vékony vonalak jelennek meg a kép háttérében?
- Használja a Órajel OSD menüt.
- Vízszintes zaj jelenik meg a képen, vagy a karakterek éleetlenek tűnnek.
- Használja a Képfázis OSD menüt.

## A képernyőn visszamaradó kép jelenik meg.

- A készülék kikapcsolásakor a képernyőn visszamaradó kép jelenik meg.
- Ha hosszabb időn át egy rögzített képet jelenít meg a képernyőn, előfordulhat, hogy a képpontok gyorsan károsodnak. Használja a képernyőkímélő funkciót.

# Hibaelhárítás

## A hangfunkciók nem működnek.

- Nincs hang?
- A hangerősség túl kicsi.
- Győződjön meg arról, hogy az audiókábel megfelelően csatlakozik.
- Állítsa be a hangerőt.
- Győződjön meg arról, hogy a hang megfelelően van beállítva.
- Állítsa be a hangerőt.

## A TV-funkciók nem működnek.

- A készülék nem kap TV-jelet.
- Győződjön meg arról, hogy a megfelelő csatornamódot választotta ki.
- Használja az automatikus állomáskeresés funkciót.
- Győződjön meg arról, hogy a TV-antenna megfelelően csatlakozik a készülékhez.

## A képernyő színe rendellenes.

- A kép színelbontása gyenge (1 ó szín).
- A képernyő színei nem stabilak, vagy csak egyetlen szín látható.
- Fekete pontok jelennek meg a képernyőn?
- A színek számát állítsa legalább 24 bites (True Color) felbontásra. Ehhez a Windows rendszerben válassza a Control Panel – Display – Settings – Color Table (Vezérlőpult – Megjelenítés – Beállítások – Színminőség) parancsot.
- Ellenőrizze a jelkábel csatlakozási állapotát, vagy helyezze be újra a számítógépbe a videokártyát.
- Előfordulhat, hogy számos képpont (vörös, zöld, fehér vagy fekete színű) látható a képernyőn; ezt a jelenséget az LCD-panel jellemző tulajdonságai okozzák. A jelenség nem tekinthető az LCD-panel hibás működésének.

# Műszaki adatok

A termék jellemzői előzetes értesítés nélkül változhatnak a termék fejlesztése során.

[17"-os modell]

LCD-panel	A képernyő típusa:	17 hüvelyk (43,27 cm) átmérőjű TFT (vékonyfilm-transzisztor) LCD-panel (folyadékkristályos kijelzőpanel)
	Képpontsűrűség	Látható felület képátlója: 43,27 cm 0,264 mm
Videojel	Maximális felbontás	1280 X 1024, 60 Hz-es frekvencián
	Ajánlott felbontás	1280 X 1024, 60 Hz-es frekvencián
	Vízszintes frekvencia	<b>RGB:</b> 30 - 70 kHz, <b>DVI:</b> 30 - 71 kHz
	Függőleges frekvencia	56 - 75 Hz
	Szinkronizálás típusa	Különálló, HDCP
Bemeneti csatlakozó	S-Video, Kompozit Video, TV, D-Sub analóg, SCART, DVI, Számítógépes hangcsatlakozó, Fejhallgató/fülhallgató	
Tápellátás	Névleges feszültség	100-240 V ~ 50/60 Hz váltakozó feszültség, 1,0 A
	Energiafogyasztás	Bekapcsolva: 45 W Alvó üzemmódban: ≤ 1 W Kikapcsolva: ≤ 1 W
Döntési szög	Döntési tartomány	-5°~15°
	Forgatás	320°
Méreték és tömeg	Méret (Sz x H x M)	394,4 mm x 243,0 mm x 404 mm
	Tömeg (csomagolás nélkül)	4,5 kg (9,92 lbs)
Környezeti feltételek	Működési környezet Hőmérséklet: 10°C – 35°C, Páratartalom: 20% – 80% Tárolási környezet Hőmérséklet: -10°C – 60°C, Páratartalom: 5% – 90%	

# Műszaki adatok

A termék jellemzői előzetes értesítés nélkül változhatnak a termék fejlesztése során.

[19"-os modell]

LCD-panel	A képernyő típusa:	19 hüvelyk (48,19 cm) átmérőjű TFT (vékonyfilm-tranzisztor) LCD-panel (folyadékkristályos kijelzőpanel) Látható felület képátlója: 48,19 cm
	Képpontsűrűség	0,294 mm
Videojel	Maximális felbontás	1280 X 1024, 60 Hz-es frekvencián
	Ajánlott felbontás	1280 X 1024, 60 Hz-es frekvencián
	Vízszintes frekvencia	<b>RGB:</b> 30 - 70 kHz, <b>DVI:</b> 30 - 71 kHz
	Függőleges frekvencia	56 - 75 Hz
	Szinkronizálás típusa	Különálló, HDCP
Bemeneti csatlakozó	S-Video, Kompozit Video, TV, D-Sub analóg, SCART, DVI, Számítógépes hangcsatlakozó, Fejhallgató/fülhallgató	
Tápellátás	Névleges feszültség	100–240 V ~ 50/60 Hz váltakozó feszültség, 1,0 A
	Energiafogyasztás	Bekapcsolva: 45 W Alvó üzemmódban: ≤ 1 W Kikapcsolva: ≤ 1 W
Döntési szög	Döntési tartomány	-5°~15°
	Forgatás	320°
Méreték és tömeg	Méret (Sz x H x M)	445,0 mm x 243,0 mm x 457,0 mm
	Tömeg (csomagolás nélkül)	5,5 kg (12,13 lbs)
Környezeti feltételek	Működési környezet Hőmérséklet: 10°C – 35°C, Páratartalom: 20% – 80% Tárolási környezet Hőmérséklet: -10°C – 60°C, Páratartalom: 5% – 90%	

# Műszaki adatok

## ● PC mód – Alapbeállítási mód

[17"-os modell] [19"-os modell]

Alapbeállítási mód			Vízszintes frekvencia (kHz)	Függőleges frekvencia (Hz)	Alapbeállítási mód			Vízszintes frekvencia (kHz)	Függőleges frekvencia (Hz)
1	VGA	640 x 350	31,469	70	8	VESA	1024 x 768	48,363	60
2	VGA	720 x 400	31,468	70	9	VESA	1024 x 768	60,123	75
3	VGA	640 x 480	31,469	59	10	MAC	1152 x 870	68,681	75
4	VESA	640 x 480	37,500	75	11	VESA	1152 x 900	61,805	65
5	VESA	800 x 600	37,879	60	12	VESA	1280 x 1024	63,981	60
6	VESA	800 x 600	46,875	75					
7	MAC	832 x 624	49,725	74					

## ● Tápellátásjelző

Mód	Készülék
Bekapcsolva	Zöld,
Alvó üzemmód	Piros
Kikapcsolva	Nem világít

## ● DTV – jelvezérlés

Alapbeállítási mód	Vízszintes frekvencia (kHz)	Függőleges frekvencia (Hz)
*1	720 x 480/60p	31,47
2	720 x 576/50p	31,25
3	1280 x 720/50p	37,5
*4	1280 x 720/60p	44,955
*5	1280 x 720/60p	45
6	1920 x 1080/50i	28,125
7	1920 x 1080/60i	33,716
8	1920 x 1080/60i	33,750

# Műszaki adatok

## ● VESA szabványú fali rögzítőelem

Ez a monitor megfelel a VESA-kompatibilis szerelőfelület előírásainak.

1. Helyezze a monitort párnára vagy puha rongyra, előoldalával lefelé.
2. Húzza ki az állványt az ábrán látható módon.
3. Húzza meg a csavart a termék hátoldalán és az állvány csuklójánál.

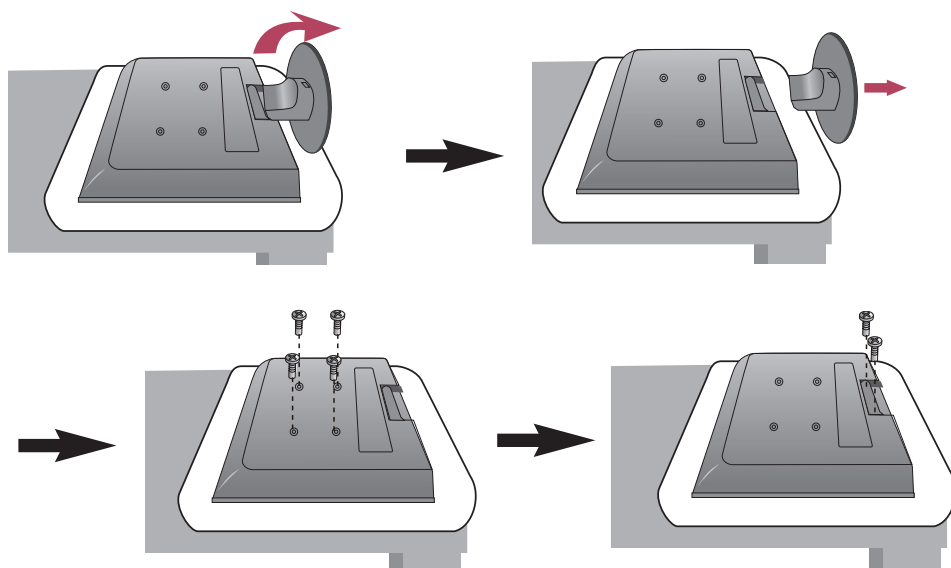

4. Csavarozza fel a VESA szabványnak megfelelő fali tartót.

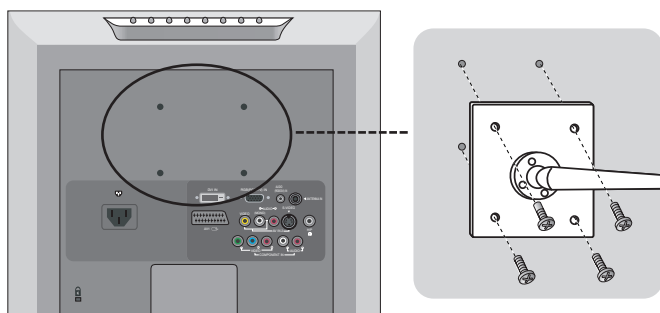

### VESA falra szerelhető egység

Egy másik tárgyhoz kerül rögzítésre (álló vagy falra szerelhető típusúhoz). Ez a képernyő a rögzítő- és tartóelemekre vonatkozó VESA szabvány előírásainak megfelelő állványokkal is összeszerelhető. Szükség esetén ezt külön kell beszerezni.)

További információkért olvassa el a VESA falra szerelhető egység kézikönyvét.

# Műszaki adatok

## A jelbemeneti csatlakozó tűkiosztása

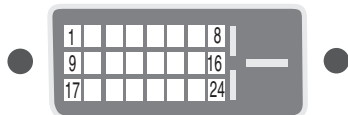

### ■ DVI-D csatlakozó

Tű	Jel (DVI-D)	Tű	Jel (DVI-D)
1	T. M. D. S. Adat2-	16	Dugóérzékelés
2	T. M. D. S. Adat2+	17	T. M. D. S. Adat0-
3	T. M. D. S. Adat2/4 árnyékolás	18	T. M. D. S. Adat0+
4	T. M. D. S. Adat4-	19	T. M. D. S. Adat0/5 árnyékolás
5	T. M. D. S. Adat4+	20	T. M. D. S. Adat5-
6	DDC órajel	21	T. M. D. S. Adat5+
7	DDC adat	22	T. M. D. S. órajel árnyékolás
8	Analog függőleges szinkronjel	23	T. M. D. S. óraje+
9	T. M. D. S. Adat1-	24	T. M. D. S. óraje-
10	T. M. D. S. Adat1+		
11	T. M. D. S. Adat1/3 árnyékolás		
12	T. M. D. S. Adat3-		
13	T. M. D. S. Adat3+		
14	+5V tápellátás		
15	Földelés (a +5V táp, valamint a vízszintes és függőleges szinkronjel számára)		

T. M. D. S. (Transition Minimized Differential Signaling): Minimalizált átmenetű differenciális jeltovábbítás