

# ТЕЛЕВИЗОР С ТЕЧНОКРИСТАЛЕН ДИСПЛЕЙ | ТЕЛЕВИЗОР С ПЛАЗМЕН ДИСПЛЕЙ

## Ръководство за експлоатация

МОДЕЛИ ТЕЛЕВИЗОРИ  
С ТЕЧНОКРИСТАЛЕН  
ДИСПЛЕЙ

**37LF6\* 37LY9\***  
**42LF6\* 42LY9\***  
**47LF6\* 47LY9\***  
**52LF6\* 52LY9\***

МОДЕЛИ  
ТЕЛЕВИЗОРИ С  
ПЛАЗМЕН ДИСПЛЕЙ

**50PF9\***  
**60PF9\***

Моля, прочетете внимателно това ръководство,  
преди да включите телевизора.

Запазете го за справка.

Запишете номера на модела и серийния номер на  
телевизора.

Вижте надписа върху задното капаче и го  
съобщете на продавача, когато ви потрябва  
сервиз.



# ПРИНАДЛЕЖНОСТИ

Уверете се, че следните принадлежности са приложени към вашия телевизор. Ако някоя от тях липсва, моля, обърнете се към продавача, при когото сте закупили продукта.

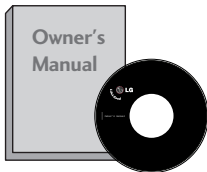

Ръководство за експлоатация



Захранващ кабел



Организатор на кабели

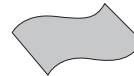

Кърпа за чистене  
Почистете екрана с кърпата.

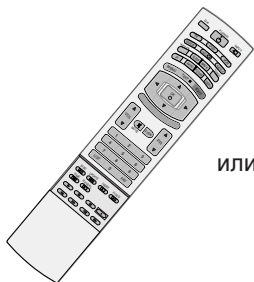

или

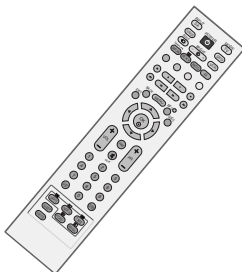

Дистанционно управление

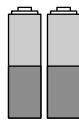

батерии

Ако има петно или отпечатащи от пръсти на външната част, почистете внимателно петното само с почистващите кърпички за външната част на продукта.

Не търкайте силно, когато отстранявате петното. Внимавайте, тъй като излишната сила може да причини надраскване или обезцветяване.

## Само 50PF9\*



2 бр. конзоли за стена

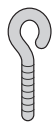

2 бр. конзоли за стена

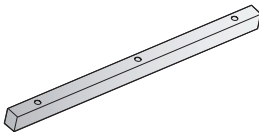

Един капак за настолна стойка  
Вижте стр. 14



2 бр. конзоли за телевизор  
2 бр. конзоли за стена



2 бр. болтове



Две гумени капачета  
Вижте стр. 13



3 бр. болтове  
Вижте стр. 14

## МОДЕЛИ ТЕЛЕВИЗОРИ С ТЕЧНОКРИСТАЛЕН ДИСПЛЕЙ



2 бр. конзоли за телевизор  
2 бр. конзоли за стена



2 бр. болтове



Усукана връзка  
Подредете кабелите в усуканата връзка.

### Само за 37"



4 бр. болтове за монтаж на стойката  
Вижте стр. 9

# СЪДЪРЖАНИЕ

## ПРИНАДЛЕЖНОСТИ ..... 1

### ПОДГОТОВКА

ОРГАНИ ЗА УПРАВЛЕНИЕ НА ЛИЦЕВИЯ ПАНЕЛ ..	4
ИНФОРМАЦИЯ НА ЗАДНИЯ ПАНЕЛ.....	7
МОНТАЖ НА СТОЙКА .....	9
ЗАКАЧВАНЕ НА ТЕЛЕВИЗОРА НА СТЕНА .....	10
ЗАДЕН КАПАК ЗА ПОДРЕЖДАНЕ НА КАБЕЛИТЕ ..	11
Монтаж на настолната стойка.....	13
Стенен монтаж: Хоризонтално поставяне.....	14
Свързване на антена .....	15

### НАСТРОЙКА НА ВЪНШНО ОБОРУДВАНЕ

НАСТРОЙКА НА HD ПРИЕМНИК .....	16
Настройка на DVD .....	18
ПОСТАВЯНЕ НА CI МОДУЛ .....	20
Настройка на видеокасетофона.....	21
НАСТРОЙКА НА ИЗХОД ЗА ЦИФРОВО АУДИО ..	23
НАСТРОЙКА НА ДРУГ АУДИО/ВИДЕО ИЗТОЧНИК..	24
Настройка за компютър .....	25
- Настройка на екрана за режим PC.....	28

### ГЛЕДАНЕ НА ТЕЛЕВИЗИЯ / УПРАВЛЕНИЕ НА ПРОГРАМИТЕ

Функции на бутоните на дистанционното управление .	32
ВКЛЮЧВАНЕ НА ТЕЛЕВИЗОРА .....	36
Избор на програма .....	37
Регулиране силата на звука .....	37
Избор и регулиране на екранни менюта .....	38
Автоматична настройка на програмите (В ЦИФРОВ РЕЖИМ) .....	39
Ръчна настройка на програмите (В ЦИФРОВ РЕЖИМ)..	40
Фина настройка (В ЦИФРОВ РЕЖИМ) .....	41
5V ANTENNA POWER (5V АНТЕННО ЗАХРАНВАНЕ) (САМО В ЦИФРОВ РЕЖИМ).....	43
SOFTWARE UPDATE (АКТУАЛИЗАЦИЯ НА С ОФТУЕРА) (САМО В ЦИФРОВ РЕЖИМ) .....	44
DIAGNOSTICS (ДИАГНОСТИКА) (САМО В ЦИФРОВ РЕЖИМ).....	45
ИНФОРМАЦИЯ ЗА CI [ОБЩ ИНТЕРФЕЙС] (САМО В ЦИФРОВ РЕЖИМ).....	46
Автоматична настройка на програмите(В АНАЛОГОВ РЕЖИМ).....	47
Ръчна настройка на програмите(В АНАЛОГОВ	

РЕЖИМ) .....	48
Фина настройка (В АНАЛОГОВ РЕЖИМ) .....	49
Задаване на име на канал (В АНАЛОГОВ РЕЖИМ)...	49
Промяна на програма(В АНАЛОГОВ РЕЖИМ)....	50
Програмна схема.....	52
INPUT LABEL (ЕТИКЕТ НА ВХОДА) .....	53
SIMPLINK.....	54

### УПРАВЛЕНИЕ НА КАРТИНАТА

EPG (ЕЛЕКТРОНЕН УКАЗАТЕЛ НА ПРОГРАМИТЕ)(В ЦИФРОВ РЕЖИМ)	
- Включване/изключване на EPG.....	56
- Избор на програма.....	56
- Функция на бутоните в режим на указател NOW/NEXT .....	57
-Функция на бутоните в режим "8-дневен указател" .....	57
Функция на бутоните в режим на смяна на датата .....	57
- Функция на бутоните в полето за разширено описание .....	58
Функция на бутоните в режим на настройка на запис/напомняне.....	58
- Функция на бутоните в режим на списък на таймера.....	58
УПРАВЛЕНИЕ НА РАЗМЕРА НА КАРТИНАТА (С ЪОТНОШЕНИЕ).....	59
ПРЕДВАРИТЕЛНО ЗАДАДЕНИ НАСТРОЙКИ НА КАРТИНАТА	
- Зададен режим на картината .....	61
- Автоматично управление на цветовия тон (Топъл/Средна/студен) .....	62
РЪЧНА НАСТРОЙКА НА КАРТИНАТА	
- Режим на картината - опция на потребителя..	63
- Цветови тон - Опция на потребителя.....	64
XD- ТЕХНОЛОГИЯ ЗА ПОДОБРЯВАНЕ НА КАРТИНАТА .....	65
XD демо.....	66
РАЗШИРЕНИ НАСТРОЙКИ – КИНО .....	67
РАЗШИРЕНИ НАСТРОЙКИ – НИВО НА ЧЕРНОТО (ТЪМНИНАТА) .....	68
НУЛИРАНЕ НА КАРТИНАТА .....	69
Метод ISM (Image Sticking Minimization - Свеждане до минимум на постоянни изображения).....	70
РЕЖИМ НА КАРТИНАТА С НИСКО ПОТРЕБЛЕНИЕ .	71

**УПРАВЛЕНИЕ НА ЗВУКА И ЕЗИКА**

АВТОМАТИЧЕН ИЗРАВНИТЕЛ НА ЗВУКА .....	72
ЗАДАДЕНИ НАСТРОЙКИ НА ЗВУКА - РЕЖИМ НА ЗВУКА	73
РЕГУЛИРАНЕ НА НАСТРОЙКИТЕ НА ЗВУКА – РЕЖИМ НА ПОТРЕБИТЕЛЯ .....	74
БАЛАНС .....	75
НАСТРОЙКА НА ВКЛЮЧВАНЕ/ИЗКЛЮЧВАНЕ НА ВИСОКОГОВОРИТЕЛИТЕ НА ТЕЛЕВИЗОРА .....	76
ИЗБИРАНЕ НА ИЗХОД НА ЦИФРОВО АУДИО..	77
I/II	
- Стерео/двойно приемане (Само в аналогов режим) .....	78
- NICAM приемане (Само в аналогов режим).	79
- Избор на изходящия звуков сигнал .....	79
Език на екранното меню/ Избор на държава....	80
ИЗБОР НА ЕЗИК (САМО В ЦИФРОВ РЕЖИМ) ...	81

**НАСТРОЙКА НА ВРЕМЕТО**

Настройка на часовника .....	82
НАСТРОЙКА НА АВТОМАТИЧНО ВКЛЮЧВАНЕ/ИЗКЛЮЧВАНЕ НА ТАЙМЕРА .....	83
НАСТРОЙКА НА АВТОМАТИЧНО ИЗКЛЮЧВАНЕ..	84
НАСТРОЙКА НА ЧАСОВА ЗОНА .....	85
НАСТРОЙКА НА ТАЙМЕРА ЗА СЪН .....	85

**РОДИТЕЛСКИ КОНТРОЛ/КАТЕГОРИИ**

ЗАДАВАНЕ НА ПАРОЛА И СИСТЕМА НА ЗАКЛЮЧВАНЕ.....	86
РОДИТЕЛСКИ КОНТРОЛ .....	87

**Телетекст**

Включване/изключване .....	88
Телетекст SIMPLE .....	88
TOP текст (Тази характеристика не се предлага за всички страни)† .....	88
FASTEXT .....	89
Специални функции на телетекста .....	89

**ЦИФРОВ ТЕТЕКСТ**

ТЕТЕКСТ В РАМКИТЕ НА ЦИФРОВА УСЛУГА .	90
ТЕТЕКСТ В ЦИФРОВА УСЛУГА.....	90

**ПРИЛОЖЕНИЕ**

ОТСТРАНЯВАНЕ НА НЕИЗПРАВНОСТИ.....	91
ТЕХНИЧЕСКО ОБСЛУЖВАНЕ .....	93
Спецификация на продукта .....	94
ПРОГРАМИРАНЕ НА ДИСТАНЦИОННОТО УПРАВЛЕНИЕ .....	95
Кодове IR.....	100
Настройка на външно управляващо устройство..	102

# ПОДГОТОВКА

## ОРГАНИ ЗА УПРАВЛЕНИЕ НА ЛИЦЕВИЯ ПАНЕЛ

- Това е опростено изображение на предния панел. Показаното тук може да се различава донякъде от вашия телевизор.
- Ако върху вашия уред има поставено предпазно фолио, отстранете фолиото и след това избършете уреда с кърпа за почистване.

### МОДЕЛИ ТЕЛЕВИЗОРИ С ПЛАЗМЕН ДИСПЛЕЙ: 50PF9\*, 60PF9\*

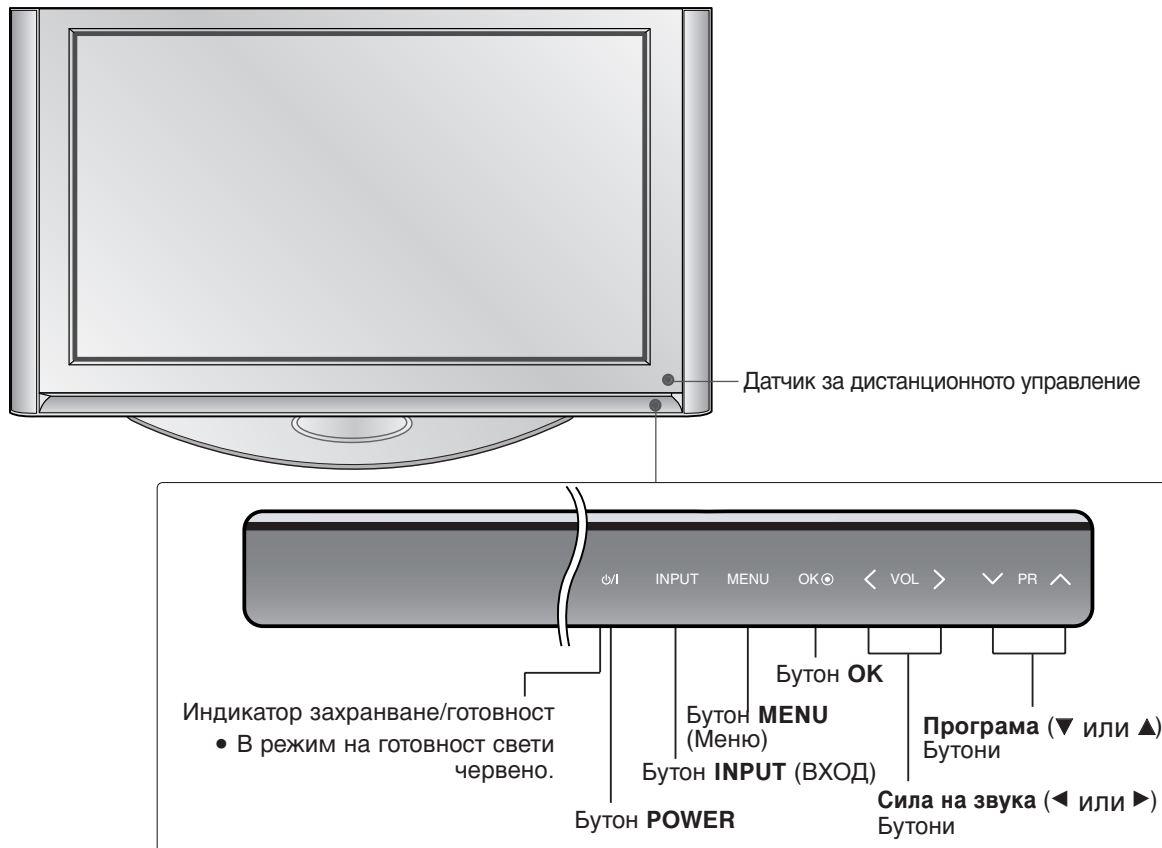

## ВЪРТЯЩА СЕСТОЙКА

(само за 60PF9\*)

След монтиране на телевизора вие можете да регулирате положението на вашия телевизор ръчно, като го завъртите на 20 градуса наляво или надясно, за да го нагодите към вашата зрителна точка.

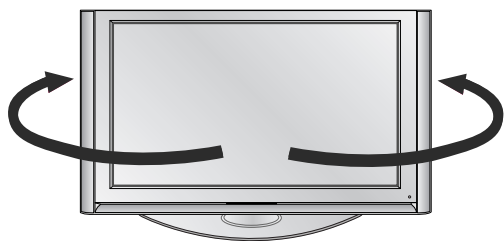

## ! БЕЛЕЖКА

- ▶ Преди да регулирате ъгъла, трябва да отстраните кабелния водач и да разхлабите (наляво) осевия болт в средата на задната част на стойката. А когато стойката се изравни с телевизора, трябва да затегнете (надясно) осевия болт, за да фиксирате отвора.

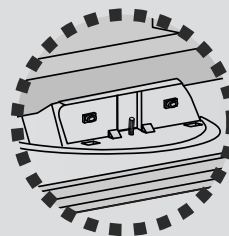

## МОДЕЛИ ТЕЛЕВИЗОРИ С ТЕЧНОКРИСТАЛЕН ДИСПЛЕЙ: 37LF6\*, 42LF6\*, 47LF6\*, 52LF6\*



# ПОДГОТОВКА

## МОДЕЛИ ТЕЛЕВИЗОРИ С ТЕЧНОКРИСТАЛЕН ДИСПЛЕЙ: 37LY9\*, 42LY9\*, 47LY9\*, 52LY9\*

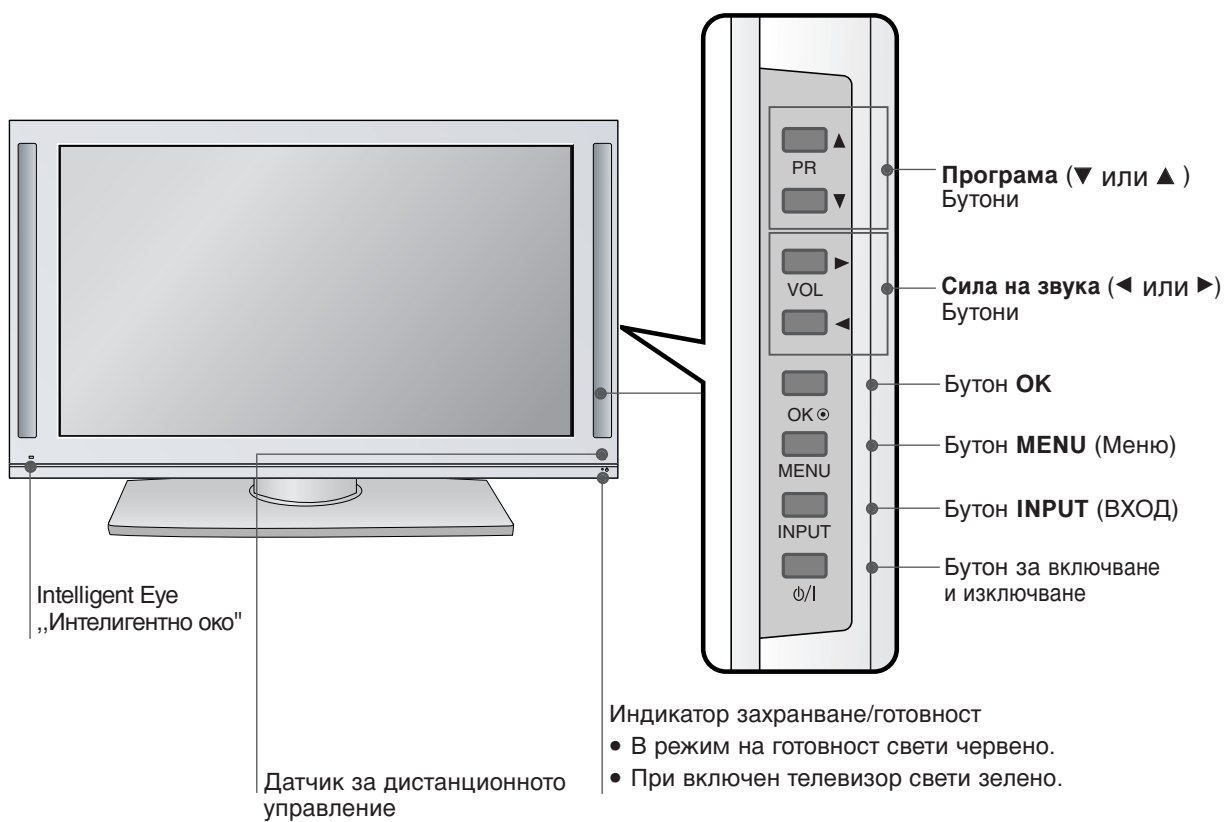

# ИНФОРМАЦИЯ НА ЗАДНИЯ ПАНЕЛ

- Това е опростено представяне на задното табло. Показаното тук може да се различава донякъде от вашия телевизор.

## МОДЕЛИ ТЕЛЕВИЗОРИ С ПЛАЗМЕН ДИСПЛЕЙ

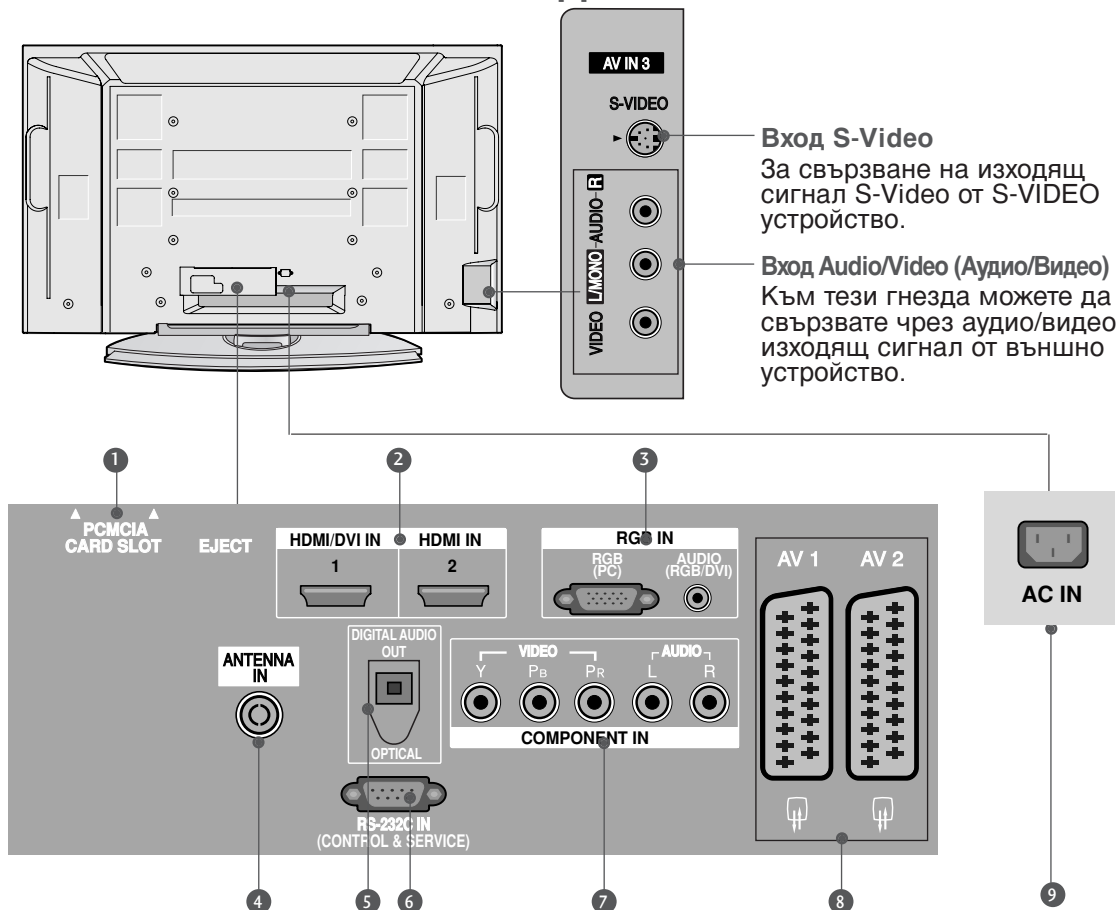

### Вход S-Video

За свързване на изходящ сигнал S-Video от S-VIDEO устройство.

### Вход Audio/Video (Аудио/Видео)

Към тези гнезда можете да свързвате чрез аудио/видео изходящ сигнал от външно устройство.

- 1** **Слот за карта PCMCIA (Personal Computer Memory Card International Association).**  
(Тази функция не е налична за всички страни.)
- 2** **HDMI (Интерфейс за медия с висока разделителна способност)**  
Свържете HDMI сигнал към HDMI IN. Или DVI (VIDEO) сигнал към порта HDMI/DVI с кабел от DVI към HDMI.
- 3** **Аудио вход RGB/DVI**  
Свържете изхода на монитора от PC/DTV към съответния входен порт.
- 4** **Вход за антена**  
Свържете ефирните сигнали към това гнездо.
- 5** **DIGITAL AUDIO OUT OPTICAL**  
Свързване на цифрово аудио от различни типове апаратура.  
Забележка: В режим на готовност тези портове не работят.
- 6** **RS-232C ВХОДЕН (КОНТРОЛ/СЕРВИЗ) ПОРТ**  
Свържете серийния порт на управляващото устройство към RS-232C конектора на телевизора.
- 7** **Вход за Компонентно видео**  
Към тези гнезда можете да свържете устройство с компонентен аудио/видео сигнал.
- 8** **Гнездо Euro Scart (AV1/AV2)**  
Към тези гнезда можете да свързвате чрез Scart входящ или изходящ сигнал към външно устройство.
- 9** **Гнездо за кабел за електрозахранване**  
Този телевизор работи с променлив ток. Напрежението е указано на страницата със спецификацията. Никога не се опитвайте да използвате телевизора със захранване с постоянен ток.

# ПОДГОТОВКА

## МОДЕЛИ ТЕЛЕВИЗОРИ С ТЕЧНОКРИСТАЛЕН ДИСПЛЕЙ

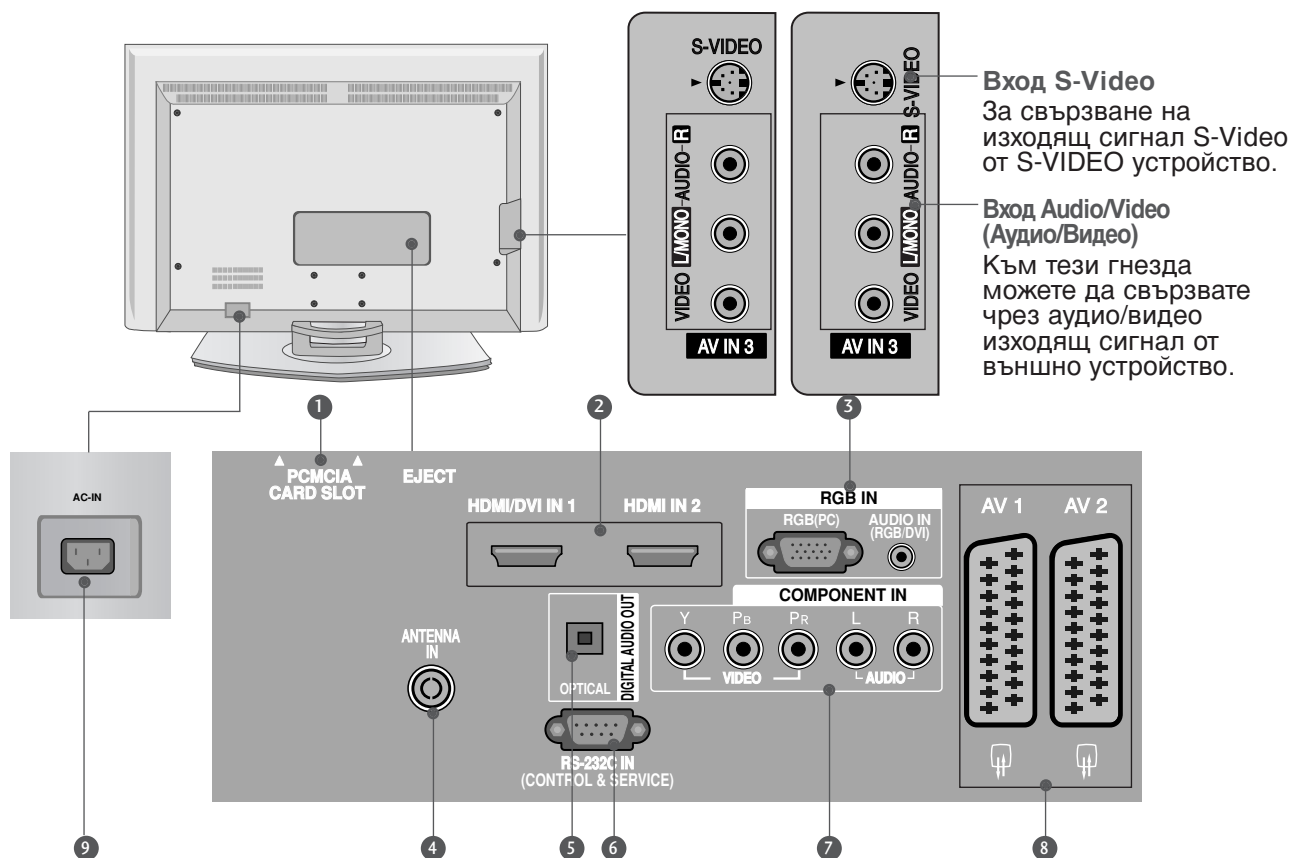

- 1** **Слот за карта PCMCIA (Personal Computer Memory Card International Association).**  
(Тази функция не е налична за всички страни.)
- 2** **HDMI (Интерфейс за медия с висока разделителна способност)**  
Свържете HDMI сигнал към HDMI IN. Или DVI (VIDEO) сигнал към порта HDMI/DVI с кабел от DVI към HDMI.
- 3** **Аудио вход RGB/DVI**  
Свържете изхода на монитора от PC/DTV към съответния входен порт.
- 4** **Вход за антена**  
Свържете ефирните сигнали към това гнездо.
- 5** **DIGITAL AUDIO OUT OPTICAL**  
Свързване на цифрово аудио от различни типове апаратура.  
Забележка: В режим на готовност тези портове не работят.
- 6** **RS-232C ВХОДЕН (КОНТРОЛ/СЕРВИЗ) ПОРТ**  
Свържете серийния порт на управлящото устройство към RS-232C конектора на телевизора.
- 7** **Вход за Компонентно видео**  
Към тези гнезда можете да свържете устройство с компонентен аудио/видео сигнал.
- 8** **Гнездо Euro Scart (AV1/AV2)**  
Към тези гнезда можете да свързвате чрез Scart входящ или изходящ сигнал към външно устройство.
- 9** **Гнездо за кабел за електрозахранване**  
Този телевизор работи с променлив ток. Напрежението е указано на страницата със спецификацията. Никога не се опитвайте да използвате телевизора със захранване с постоянен ток.

## МОНТАЖ НА СТОЙКА (Само за моделите 37-инчови LCD телевизори)

- 1 Поставете внимателно телевизора с екрана надолу върху мека повърхност, която ще запази телевизора и екрана от повреда.

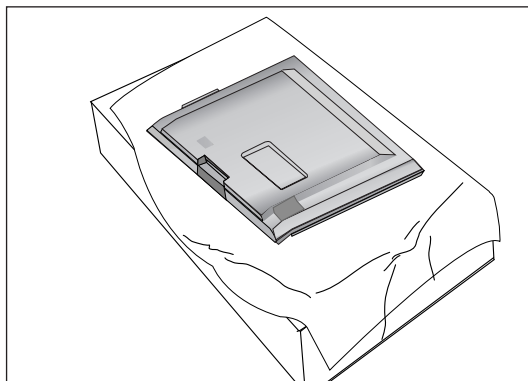

- 2 Сглобете стойката на уреда с уреда, както е показано.

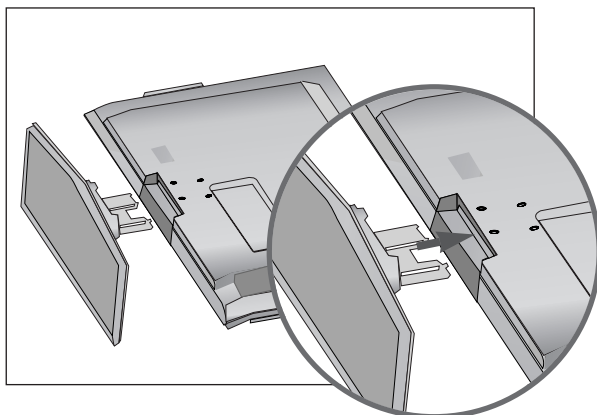

- 3 Затегнете добре 4-те болта на гърба на телевизора в предвидените отвори.

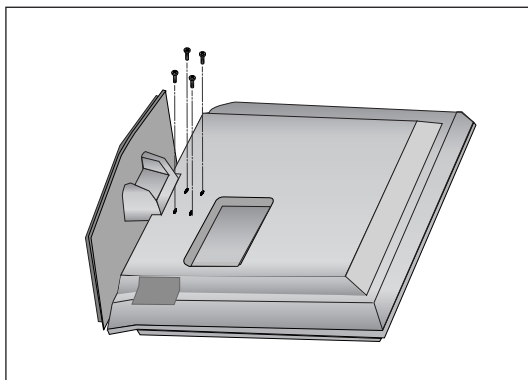

# ПОДГОТОВКА

## ЗАКАЧВАНЕ НА ТЕЛЕВИЗОРА НА СТЕНА

- Инсталирайте го в близост до стена, така че уредът да не падне, ако бъде бутнат назад.
- В инструкциите по-долу е даден по-безопасен начин за инсталиране на уреда, който се състои в закрепване за стената, така че уредът да не падне, ако бъде бутнат в посока назад. Така ще се предотврати и падането на уреда напред, което може да доведе до нараняване на хора. Така ще се избегне и повреда на уреда при евентуално падане. Погрижете се да няма възможност деца да се качват върху уреда или да увисват на него.

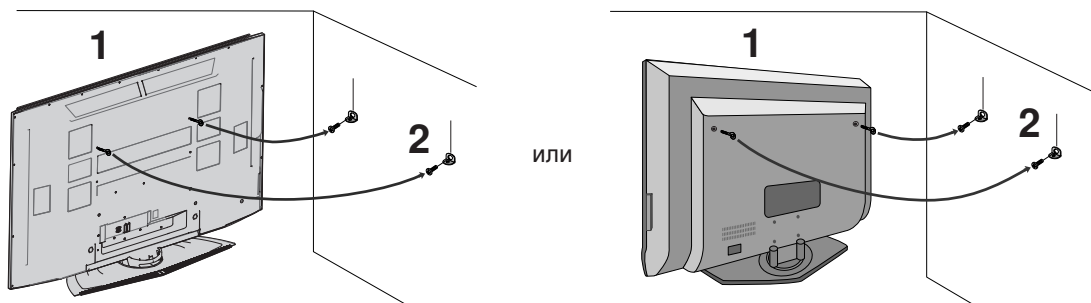

- 1 Използвайте болтовете с ухо или конзолите/болтовете за телевизора, за да закрепите уреда към стената, както е показано на илюстрацията.  
(Ако при вашия апарат има болтове поставени на местата на болтовете с ухо преди да са поставени болтовете с ухо, развийте ги.)  
\* Пъхнете болтовете с ухо или конзолите/болтовете за телевизора и ги затегнете здраво в горните дупки.
- 2 Закрепете стенните конзоли с болтовете за стената (не са приложени като част от изделието, трябва да се купят отделно). Трябва да нагласите височината съобразно конзолата, монтирана на стената.

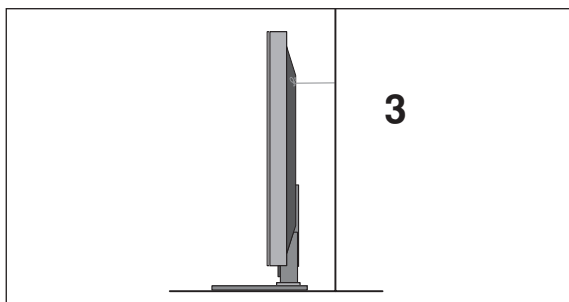

- 3 Използвайте здраво въже (не е приложено като част от изделието, трябва да се купи отделно), за да вържете уреда. По-безопасно е да вържете въжетото по такъв начин, че да застане хоризонтално между стената и уреда.

### ! БЕЛЕЖКА

- ▶ Когато премествате уреда на друго място, първо откачете въжетата.
- ▶ Използвайте поставка за апаратура или шкаф, които са достатъчно големи и здрави, за да издържат размера и теглото на продукта.
- ▶ За да използвате уреда безопасно, се погрижете теглото, което може да издържа конзолата, да е същото, както теглото на уреда.

# ЗАДЕН КАПАК ЗА ПОДРЕЖДАНЕ НА КАБЕЛИТЕ

## МОДЕЛИ ТЕЛЕВИЗОРИ С ПЛАЗМЕН ДИСПЛЕЙ

- 1** Хванете ОРГАНИЗАТОРА НА КАБЕЛИ с ръце и го натиснете, както е показано.



- 2** Свържете кабелите както е необходимо.

За да свържете допълнително оборудване, вижте раздела **Свързване на външно оборудване**.

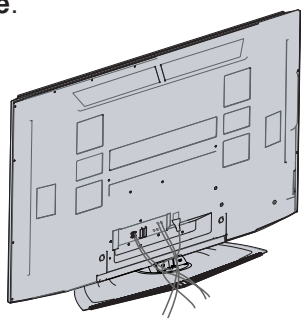

- 3** Инсталирайте отново ОРГАНИЗАТОРА НА КАБЕЛИ, както е показано.

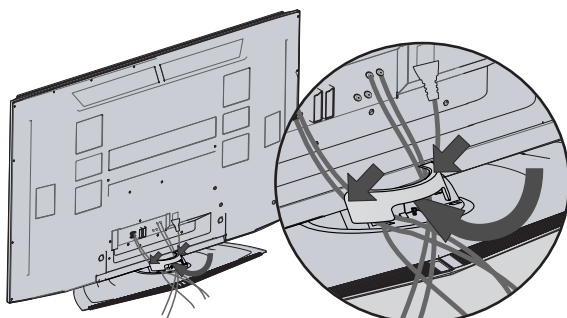

# ПОДГОТОВКА

## МОДЕЛИ ТЕЛЕВИЗОРИ С ТЕЧНОКРИСТАЛЕН ДИСПЛЕЙ

- 1** Свържете кабелите, както е необходимо.

За да свържете допълнително оборудване, вижте раздела **Свързване на външно оборудване**.

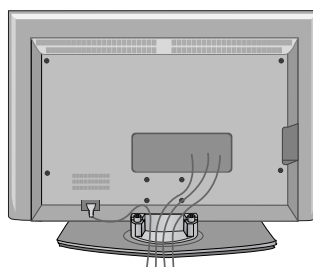

- 2** Инсталирайте отново **ОРГАНИЗАТОРА НА КАБЕЛИ**, както е показано.

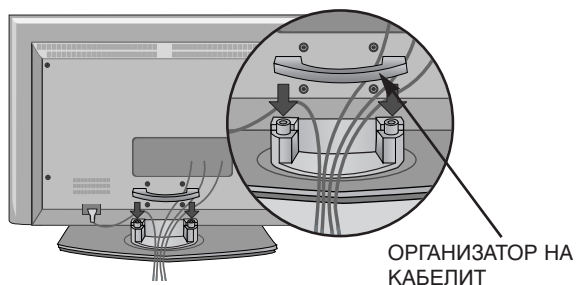

- 3** Стегнете кабелите с приложената връзка за усукване.

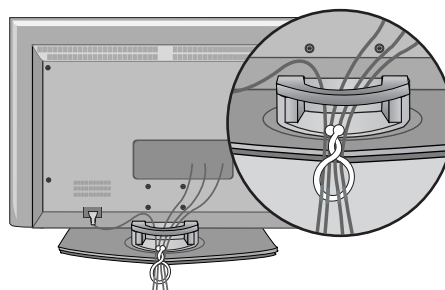

## КАК ДА СВАЛИТЕ ОРГАНИЗАТОРА НА КАБЕЛИ

Хванете **ОРГАНИЗАТОРА НА КАБЕЛИ** с две ръце и го издърпайте нагоре.

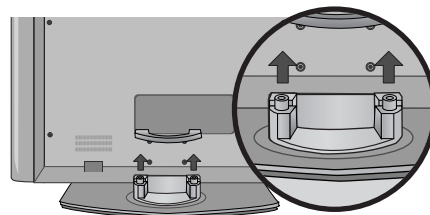

### ❗ БЕЛЕЖКА

- ▶ Не дръжте **ОРГАНИЗАТОРА НА КАБЕЛИ**, когато местите продукта.
- Ако продуктът бъде изпуснат, може да се нараните или да го счупите.

- Телевизорът може да бъде монтиран по различни начини, например, на стена, върху бюро и др.
- Телевизорът е предназначен за хоризонтален монтаж.

## ЗАЗЕМЯВАНЕ

Уверете се, че свързвате жица за заземяване, за да предотвратите токов удар. Ако не е възможно да се направи заземяване, повикайте квалифициран електротехник да инсталира отделен прекъсвач на веригата. Не се опитвайте да заземите апарата чрез свързване към телефонни кабели, гръмоотводи или газопроводи.

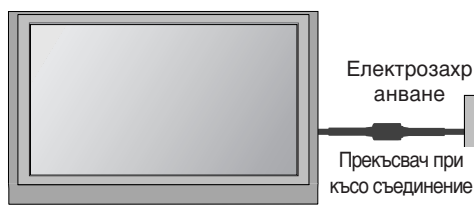

## Монтаж на настолната стойка

За да има добро охлаждане, оставете разстояние 10 см между всяка страна и стената.

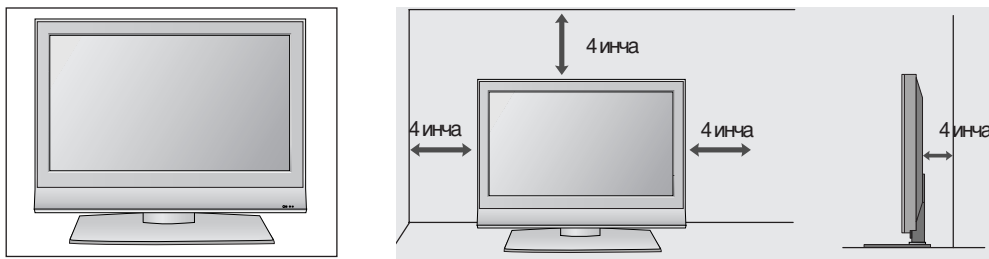

## Когато не използвате настолната стойка (Само 60PF9\*)

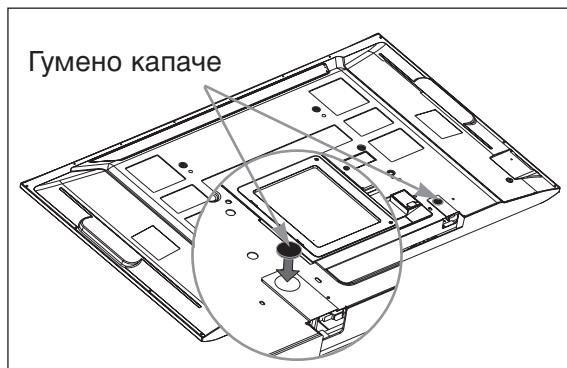

Когато не използвате настолната стойка, поставете гумените капачета за предпазване на монтажните отвори на настолната стойка, както е показано на фигурата.

## Стенен монтаж: Хоризонтално поставяне

За да има добро охлаждане, оставете разстояние 10 см между всяка страна и стената. Подробни указания за поставянето можете да получите от вашия търговец. Вижте допълнителното ръководство "Поставяне и настройка на наклонената конзола за стенен монтаж".

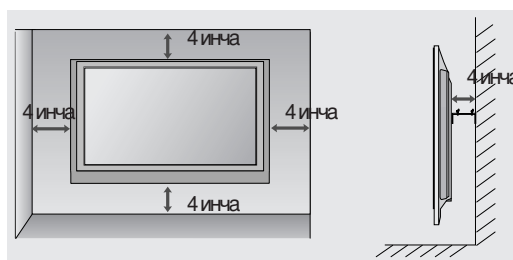

## Ако искате да поставите защитния капак на настолната стойка (Само 60PF9\*)

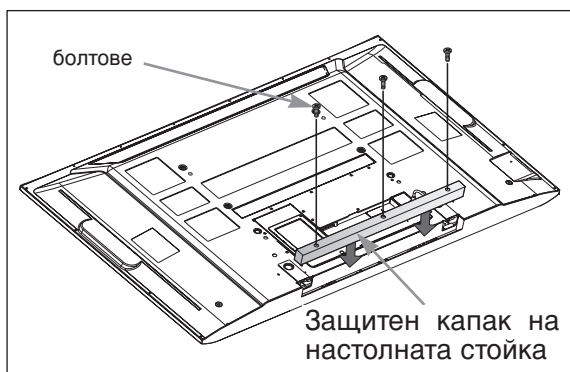

За да предпазите отворите на настолната стойка от попадане на чужди тела, закрепете защитния капак на настолната стойка с болтовете, както е показано на фигурата.

- За да избегнете повреда на устройствата, не включвайте никакви захранващи кабели, преди да сте приключили свързването на всички устройства.

## Свързване на антена

- Регулирайте посоката на антената за най-добро качество на образа.
- Антенен кабел и преобразувател не са включени в доставката.



- Внимавайте да не прегъвате бронзовия проводник, когато го свързвате към порта за антена.
- Захранването за антена 5V работи само в цифров режим. (Вж. стр. 43)



- В зони, в които сигналът е слаб, за по-добро качество на образа монтирайте антенен усилвател към антената, както е показано вдясно.
- Ако сигналът трябва да бъде разделен между два телевизора, за свързване ползвайте антенен сплитер.

# НАСТРОЙКА НА ВЪНШНО ОБОРУДВАНЕ

- За да избегнете повреда на устройствата, не включвайте никакви захранващи кабели, преди да сте приключили свързването на всички устройства.
- Тази част от НАСТРОЙКАТА НА ВЪНШНО ОБОРУДВАНЕ използва главно картини от моделите на LCD телевизори.

## НАСТРОЙКА НА HD ПРИЕМНИК

- Този телевизор може да приема сигнали за ефирна цифрова телевизия/кабелна телевизия без външен цифров сет-топ-бокс. Но, ако получавате цифрови сигнали от цифров сет-топ-бокс или друго външно цифрово устройство, вижте показаната по-долу илюстрация.

### Когато свързвате със съставен кабел

- 1 Свържете видеоизходите (Y, Pb, Pr) на DVD плейъра към входовете **COMPONENT IN VIDEO** (Съставен вход за DVD) (Y, Pb, Pr) на телевизора.
- 2 Свържете аудиоизходите на DVD плейъра към **COMPONENT IN AUDIO** (Аудио) входовете на телевизора.
- 3 Включете цифровия сет-топ-бокс. (Направете справка в ръководството на цифровия сет-топ-бокс.)
- 4 Изберете **Компонент** като източник на входа с бутона **INPUT** на дистанционното управление.

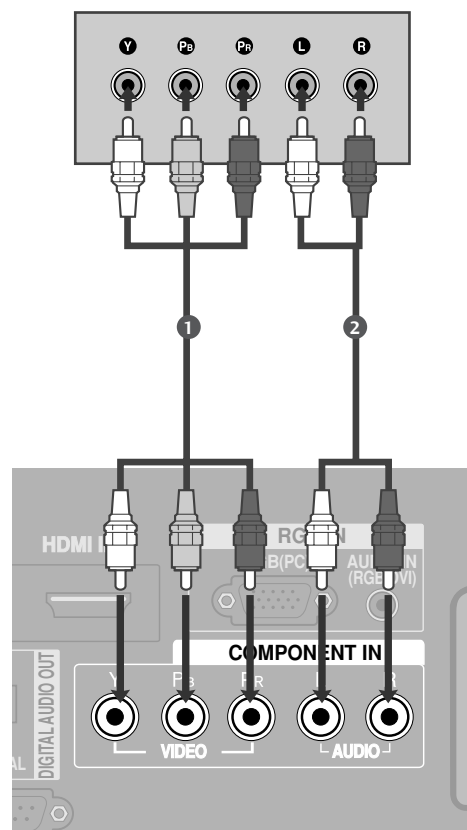

Сигнал	Компонентен	HDMI 1/2
480i/576i	Да	Не
480p/576p	Да	Да
720p/1080i	Да	Да
1080p	Да (само 60 Hz)	Да (24Hz/50Hz/60Hz)

## Когато свързвате с кабел HDMI

- 1 Свържете HDMI конектора на цифровия сет-топ-бокс към **HDMI/DVI IN 1** или **HDMI IN 2** (Интерфейс за мултимедия с висока разделителна способност) гнездото на телевизора.
- 2 Включете цифровия сет-топ-бокс. (Направете справка в ръководството на цифровия сет-топ-бокс.)
- 3 Изберете **HDMI1** или **HDMI2** като източник на входа с бутона **INPUT** на дистанционното управление.

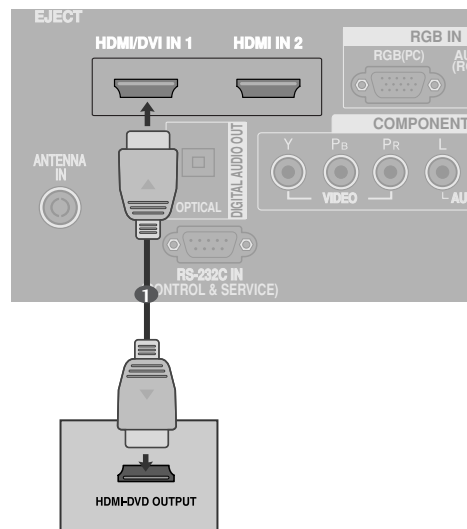

## Когато свързвате с кабел HDMI към DVI

- 1 Свържете DVI конектора на цифровия сет-топ-бокс към гнездото **HDMI/DVI IN 1** на телевизора.
- 2 Свържете аудио конекторите на цифровия сет-топ-бокс към гнездото **AUDIO IN (RGB/DVI)** на телевизора.
- 3 Включете цифровия сет-топ-бокс. (Направете справка в ръководството на цифровия сет-топ-бокс.)
- 4 Изберете **HDMI1** като източник на входа с бутона **INPUT** на дистанционното управление.

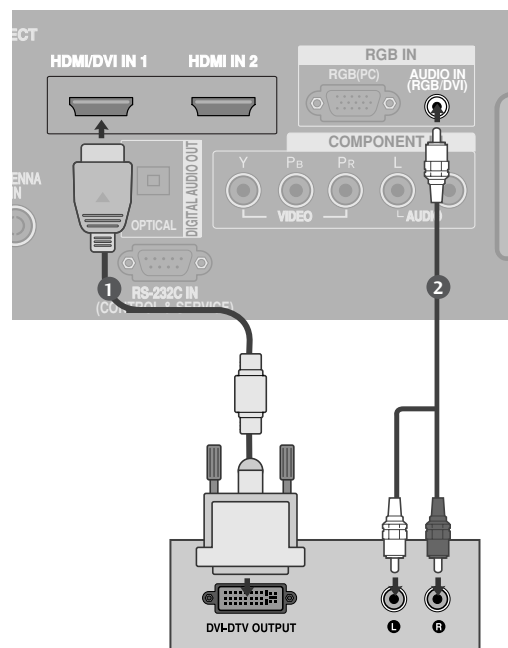

# НАСТРОЙКА НА ВЪНШНО ОБОРУДВАНЕ

## Настройка на DVD

### Когато свързвате със съставен кабел

- 1 Свържете видеоизходите (Y, P<sub>B</sub>, P<sub>R</sub>) на DVD плейъра към входовете **COMPONENT IN VIDEO** (Съставен вход за DVD) (Y, P<sub>B</sub>, P<sub>R</sub>) на телевизора.
- 2 Свържете аудиоизходите на DVD плейъра към **COMPONENT IN AUDIO** (Аудио) входовете на телевизора.
- 3 Включете DVD плейъра, поставете DVD диск.
- 4 Изберете **Компонент** като източник на входа с бутона **INPUT** на дистанционното управление.
- 5 Направете справка с ръководството на DVD плейъра за указания за работа.

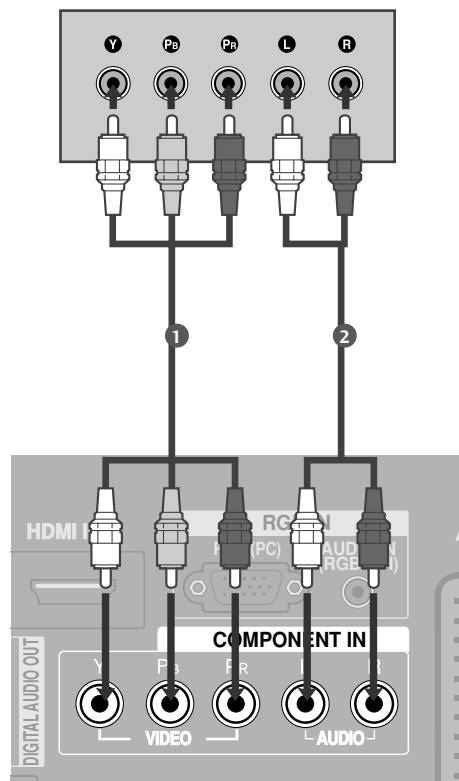

### Съставни входове

За да получите по-добро качество на образа, свържете DVD плейър към съставните входове, както е показано по-долу.

Съставни входове на телевизора	Y	P <sub>B</sub>	P <sub>R</sub>
Видеоизходи на DVD плейъра	Y	P <sub>B</sub>	P <sub>R</sub>
	Y	B-Y	R-Y
	Y	Cb	Cr
	Y	Pb	Pr

## Когато свързвате с кабел scart

- 1 Свържете гнездото scart на DVD плейъра към гнездото scart **AV1** (Аудио-видео 1) на телевизора. Моля, ползвайте екраниран кабел scart.
- 2 Включете DVD плейъра, вкарайте DVD диск.
- 3 Изберете **AV1** (Аудио-видео 1) като източник на входа с бутона **INPUT** на дистанционното управление.  
Ако е свързано scart гнездото **AV2** (Аудио-видео 2), изберете **AV2** (Аудио-видео 2) като източник на входа.
- 4 Направете справка с ръководството на DVD плейъра за указания за работа.

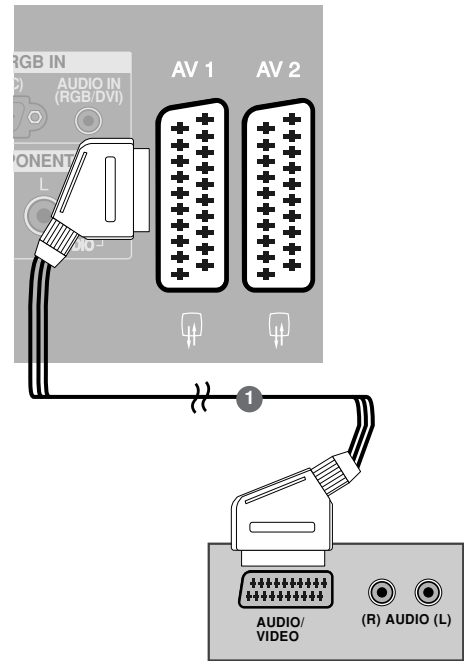

### ! БЕЛЕЖКА

- ▶ Ако искате да използвате кабел за EURO scart, трябва да използвате екраниран кабел за сигнал през Euro scart.

## Когато свързвате с кабел S-Video

- 1 Свържете изхода S-VIDEO на DVD плейъра към входа **S-VIDEO** на телевизора
- 2 Свържете аудиоизходите на DVD плейъра към **AUDIO** (Аудио) входовете на телевизора.
- 3 Включете DVD плейъра, вкарайте DVD диск.
- 4 Изберете **AV3** като източник на входящия сигнал с бутона **INPUT** (ВХОД) на дистанционното управление.
- 5 Направете справка с ръководството на DVD плейъра за указания за работа.

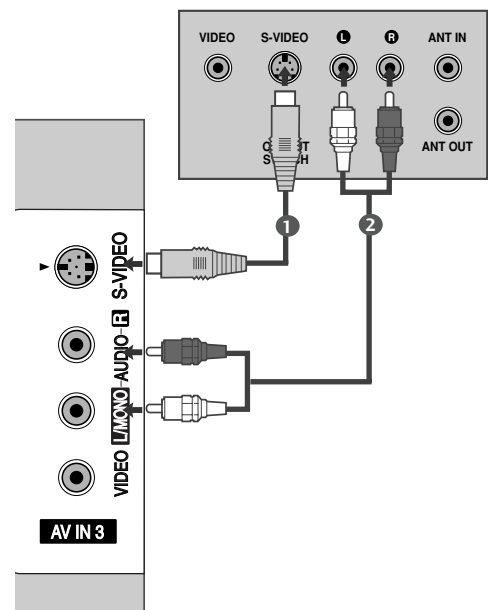

# НАСТРОЙКА НА ВЪНШНО ОБОРУДВАНЕ

## Когато свързвате с HDMI кабел

- 1 Свържете HDMI конектора на DVD плейъра към гнездото **HDMI/DVI IN 1** или **HDMI IN 2** (Интерфейс за мултимедия с висока разделителна способност) на телевизора.
- 2 Изберете **HDMI1** или **HDMI2** като източник на входящия сигнал с бутона **INPUT** (ВХОД) на дистанционното управление.
- 3 Направете справка с ръководството на DVD плейъра за указания за работа.

### ! БЕЛЕЖКА

- ▶ Когато се използва HDMI кабел, телевизорът може да приема едновременно видео и аудио сигнали.
- ▶ Ако DVD плейърът не поддържа Auto HDMI, трябва вие да зададете подходяща разделителна способност на изходящия сигнал.

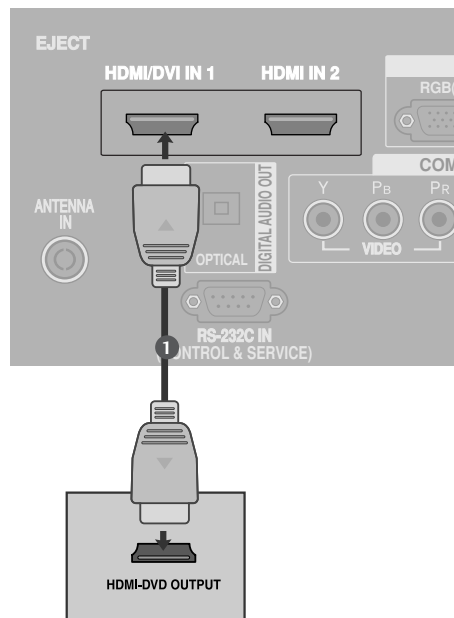

## ПОСТАВЯНЕ НА CI МОДУЛ

(Тази функция не е налична за всички страни.)

- За да гледате кодирани (платени) програми в режим на цифрова телевизия.

- 1 Поставете CI модула в слота за карта **PCMCIA** (Personal Computer Memory Card International Association) или телевизора, както е показано.

За допълнителна информация вж. стр. 46.

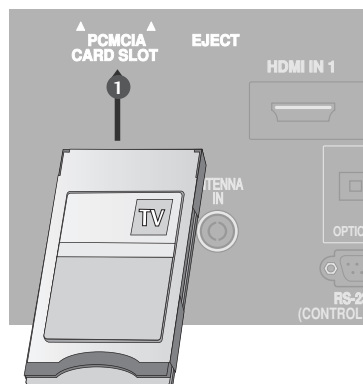

## Настройка на видеокасетофона

- За да избегнете шум в картината (смушения), оставете достатъчно разстояние между видеокасетофона и телевизора.
- Обикновено това е видеокасетофон оставен на пауза. Ако се ползва формат на образа 4:3, статичните изображения отстрани на екрана може да останат видими.

### Когато свързвате с антенен кабел

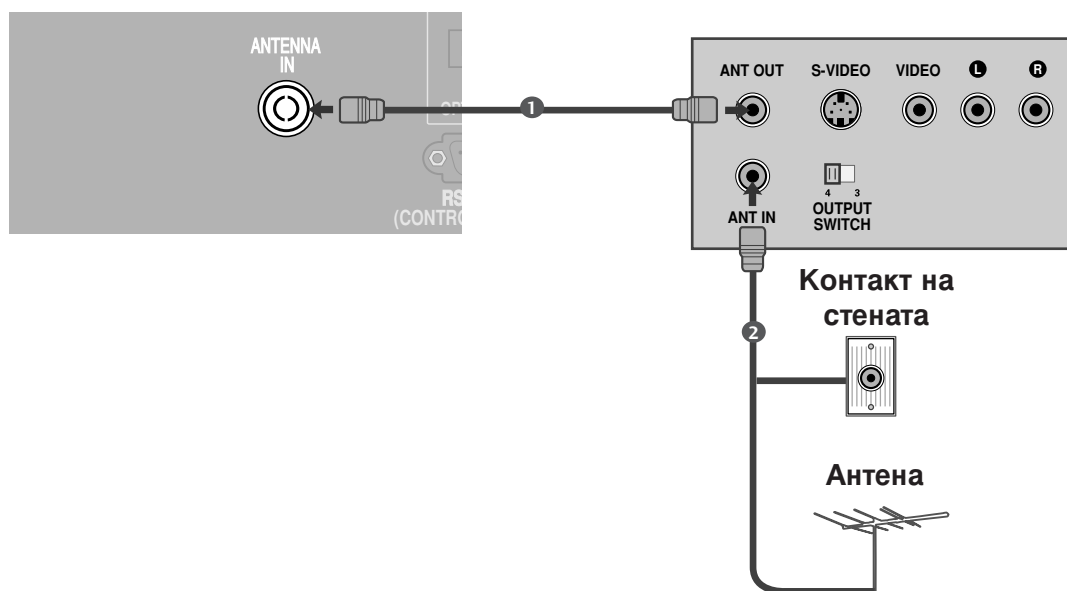

- 1 Свържете гнездото **ANT OUT** (Антенен изход) на видеокасетофона към гнездото **ANTENNA IN** на телевизора.
- 2 Свържете антенния кабел към гнездото **ANT IN** (Антенен вход) на видеокасетофона.
- 3 Натиснете бутона **PLAY** (Възпроизвеждане) на видеокасетофона и настройте телевизора и видеокасетофона на подходящата програма за гледане.

# НАСТРОЙКА НА ВЪНШНО ОБОРУДВАНЕ

## Когато свързвате с кабел Scart

- 1 Свържете гнездото scart на видеокасетофона към гнездото scart **AV1** (Аудио-видео 1) на телевизора. Моля, ползвайте екраниран кабел scart.
- 2 Вкарайте видеокасета във видеокасетофона и натиснете **PLAY** (Възпроизвеждане) на видеокасетофона. (Направете справка с ръководството на видеокасетофона.)
- 3 Изберете **AV1** (Аудио-видео 1) като източник на входа с бутона **INPUT** на дистанционното управление.
- 4 Ако е свързано scart гнездото **AV2** (Аудио-видео 2), изберете **AV2** (Аудио-видео 2) като източник на входа.

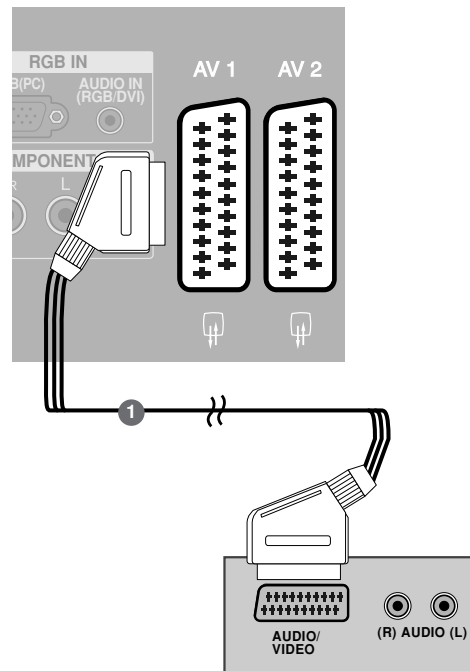

### ! БЕЛЕЖКА

- ▶ Ако искате да използвате кабел за EURO scart, трябва да използвате екраниран кабел за сигнал през Euro scart.

## Когато свързвате с кабел RCA

- 1 Свържете **AUDIO/VIDEO** (АУДИО/ВИДЕО) конекторите между телевизора и видеокасетофона. Цветовете на жакетите трябва да отговарят на цветовете на гнездата. (Видео = жълто, аудио ляво = бяло, аудио дясно = червено)
- 2 Вкарайте видеокасета във видеокасетофона и натиснете **PLAY** (ВЪЗПРОИЗВЕЖДАНЕ) на видеокасетофона. (Направете справка с ръководството на видеокасетофона.)
- 3 Изберете **AV3** като източник на входящия сигнал с бутона **INPUT** (ВХОД) на дистанционното управление.

### ! БЕЛЕЖКА

- ▶ Ако имате моно видеокасетофон, свържете аудио кабела от видеокасетофона към гнездото **AUDIO L/MONO** (АУДИО ЛЯВО/МОНО) на телевизора.

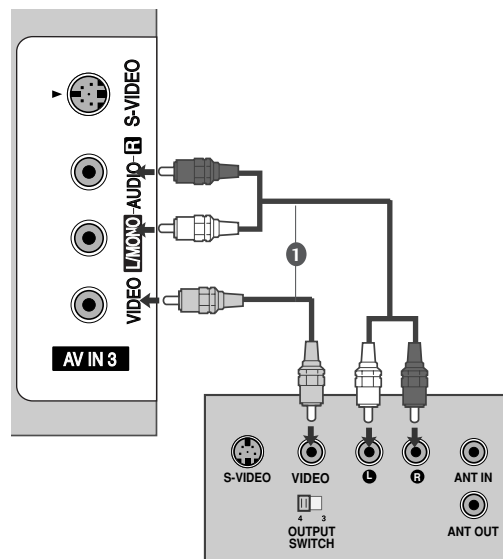

## Когато свързвате с кабел S-Video

- 1 Свържете изхода S-VIDEO на видеокасетофона към входа **S-VIDEO** на телевизора. Качеството на картината се подобрява в сравнение с нормалния вход за композитен сигнал (RCA кабел).
- 2 Свържете аудиоизходите на видеокасетофона **AUDIO** (Аудио) входовете на телевизора.
- 3 Вкарайте видеокасета във видеокасетофона и натиснете **PLAY** (ВЪЗПРОИЗВЕЖДАНЕ) на видеокасетофона. (Направете справка с ръководството на видеокасетофона.)
- 4 Изберете **AV3** като източник на входящия сигнал с бутона **INPUT** (ВХОД) на дистанционното управление.

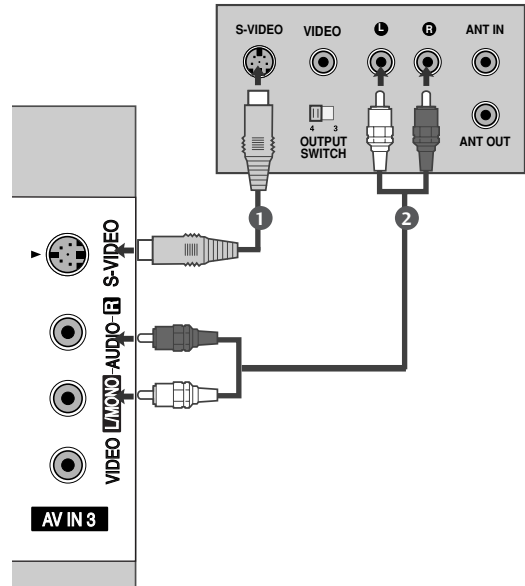

### ! БЕЛЕЖКА

- ▶ Ако и двата конектора S-VIDEO и VIDEO са свързани едновременно към S-VHS на видеокасетофона, може да се приема само S-VIDEO сигнал.

## НАСТРОЙКА НА ИЗХОД ЗА ЦИФРОВО АУДИО

Изпраща аудио сигнал от телевизора към външна аудио апаратура чрез порта на изхода за цифрово аудио (оптичен).

- 1 Свържете единия край на оптичния кабел към порта Digital Audio (Optical) Output на телевизора.
- 2 Свържете другия край на оптичния кабел към цифровия аудио (оптичен) вход на аудио апаратурата.
- 3 Задайте опцията TV Speaker (ТВ високоговорител) на Off (Изкл.) в менюто **AUDIO** (АУДИО). (▶ стр.76). Вж. ръководството на външната аудио апаратура за указания за работата.

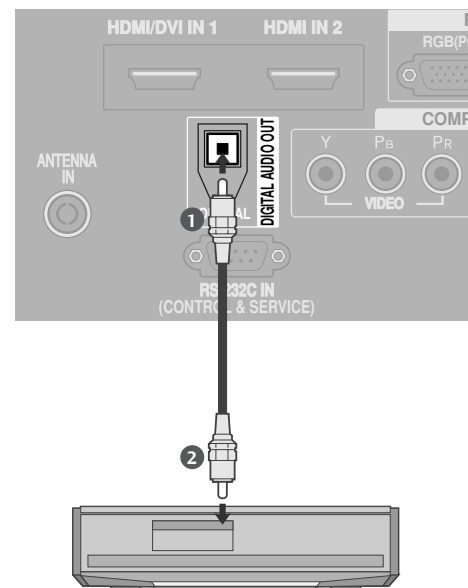

### ⚠ ВНИМАНИЕ

- ▶ Не гледайте в оптичния изходен порт. Гледането в лазерен лъч може да ви увреди зрението.

# НАСТРОЙКА НА ВЪНШНО ОБОРУДВАНЕ

## НАСТРОЙКА НА ДРУГ АУДИО/ВИДЕО ИЗТОЧНИК

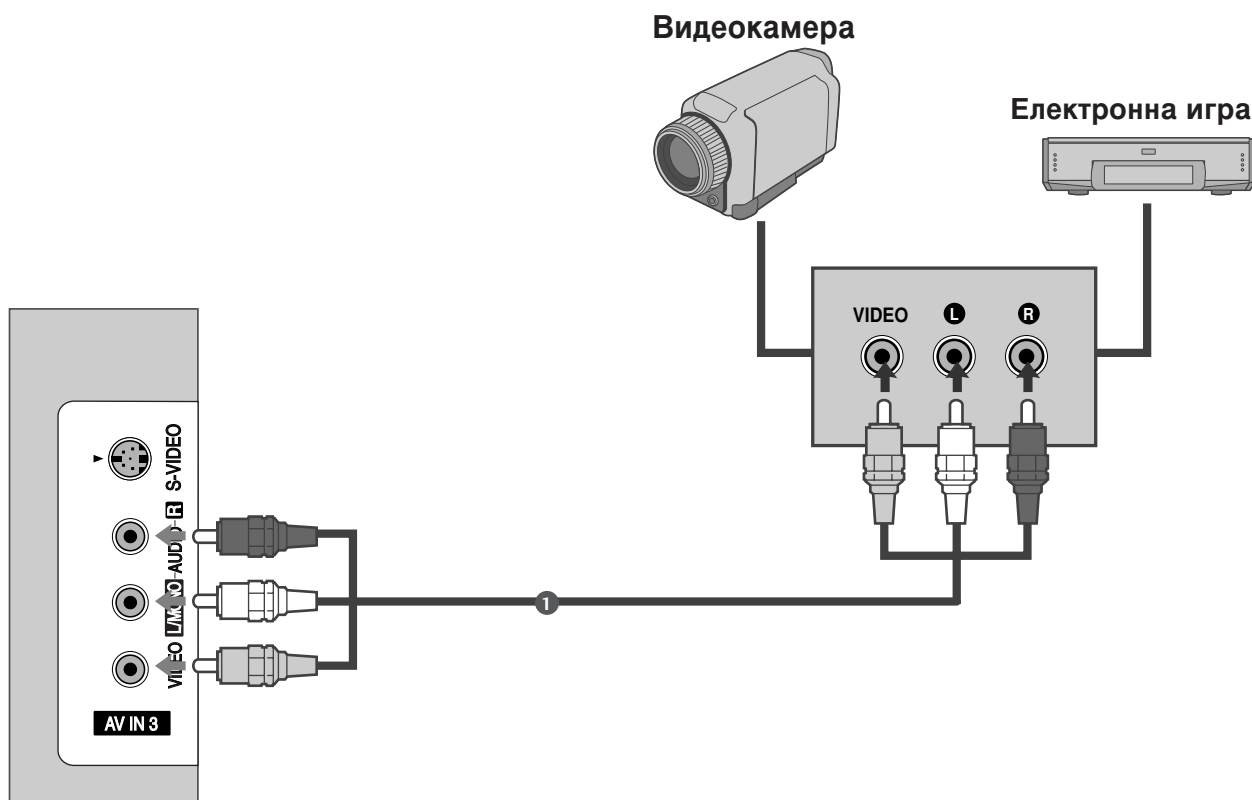

- 1 Свържете **AUDIO/VIDEO** (АУДИО/ВИДЕО) конекторите между телевизора и видеокасетофона. Цветовете на жаковете трябва да отговарят на цветовете на гнездата. (Видео = жълто, аудио ляво = бяло, аудио дясно = червено)
- 2 Изберете **AV3** като източник на входящия сигнал с бутона **INPUT** (ВХОД) на дистанционното управление.
- 3 Работете със съответното външно оборудване.  
Направете справка с ръководството на външното оборудване.

## Настройка за компютър

Този телевизор има Plug and Play възможности, което означава, че компютърът се настройва автоматично съобразно настройките на телевизора.

### Когато свързвате с 15-цифтов D-образен кабел

- 1 Свържете RGB конектора на компютъра към гнездото **RGB (PC)** на телевизора.
- 2 Свържете аудиоизхода на компютъра към входа **AUDIO IN (RGB/DVI)** на телевизора.
- 3 Включете компютъра.
- 4 Изберете **RGB** като източник на входа с бутона **INPUT** на дистанционното управление.

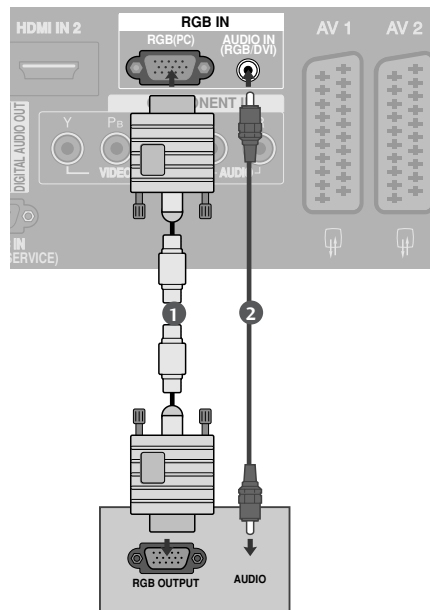

### Когато свързвате с кабел HDMI към DVI

- 1 Свържете DVI изхода на компютъра към гнездото **HDMI/DVI IN 1** на телевизора.
- 2 Свържете аудиоизхода на компютъра към входа **AUDIO IN (RGB/DVI)** на телевизора.
- 3 Включете компютъра.
- 4 Изберете **HDMI1** като източник на входа с бутона **INPUT** на дистанционното управление.

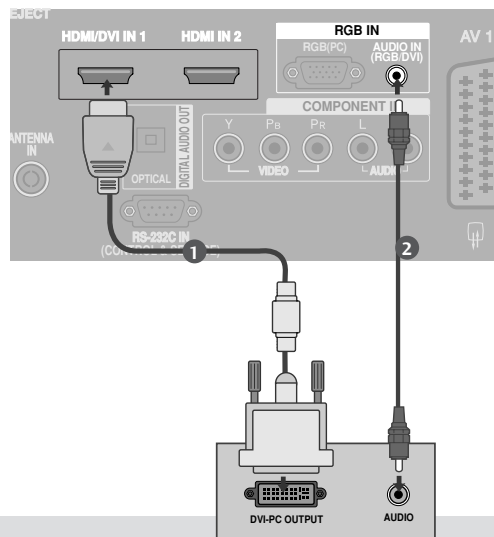

#### ! БЕЛЕЖКА

- ▶ Ако компютърът има изходящ конектор DVI, а няма изходящ конектор HDMI, необходима е отделна връзка за аудио.
- ▶ Ако компютърът не поддържа автоматично DVI, трябва да зададете по съответен начин разделителната способност на изхода.

## ! БЕЛЕЖКА

- ▶ За да се насладите на жива картина и звук, свържете компютър към телевизора.
- ▶ Избягвайте да оставяте неподвижно изображение на екрана за дълъг период от време. Неподвижното изображение може да се отпечата трайно на екрана; когато е възможно използвайте скрийнсейвър.
- ▶ Свържете компютъра към RGB (PC) (RGB ЗА КОМПЮТЪР) или HDMI IN (или HDMI/DVI IN) порта на телевизора; променете съответно разделителната способност на компютъра.
- ▶ В режим PC (компютър) е възможно да се получи шум в картината при някои разделителни способности, честоти на вертикално опресняване, настройки на контраста или яркостта. В такива случаи променете режима PC (компютър) на друга разделителна способност или променете честотата на опресняване, или променете яркостта и контраста от менюто, до изчистване на картината. Ако честотата на опресняване на графичната карта на компютъра не може да се промени, сменете графичната карта или се консултирайте с производителя на графичната карта на компютъра.
- ▶ Синхронизиращата форма на входа е отделна за хоризонталната и вертикалната честота.
- ▶ Препоръчваме да използвате 1920 x 1080, 60 Hz, в режим PC за осигуряване на най-добро качество на картината.
- ▶ **МОДЕЛИ ТЕЛЕВИЗОРИ С ПЛАЗМЕН ДИС ПЛЕЙ**, Препоръчваме да се използва 1024x768, 60Hz за режим PC (компютър), те дават най-добро качество на картината.
- ▶ Свържете кабела на сигнала от изходния порт за монитор на компютъра към порта RGB (PC) на телевизора или кабела на сигнала от изходния порт HDMI на компютъра към входния порт HDMI IN (или HDMI/DVI IN) на телевизора.
- ▶ Свържете аудио кабела от компютъра към AUDIO INPUT (вход за аудио) гнездата на телевизора. (Към телевизора не са приложени кабели за аудио).
- ▶ Ако използвате звукова карта, настройте според изискванията звука на компютъра.
- ▶ Този телевизор използва решение VESA Plug and Play. Телевизорът предава EDID данни към системата на компютъра с DDC протокол. Компютърът се настройва автоматично, когато използва този телевизор.
- ▶ DDC протоколът е настроен предварително за режим RGB (аналогово RGB), HDMI (цифрово RGB).
- ▶ Ако е необходимо, регулирайте настройките за Plug and Play според функциите.
- ▶ Ако графичната карта на компютъра не извежда аналогов и цифров RGB сигнал едновременно, свържете само едното – RGB или HDMI IN (или HDMI/DVI IN) – за показване на компютъра PC в апарата.
- ▶ Ако графичната карта не извежда аналогов и цифров RGB едновременно, настройте телевизора на RGB или HDMI; (другият режим се настройва автоматично на Plug and Play от телевизора.)
- ▶ DOS режимът може да не работи, в зависимост от видеокартата, ако използвате кабел от HDMI към DVI.
- ▶ Когато използвате твърде дълъг кабел RGB-PC е възможно да се получи шум на екрана. Препоръчваме да се използва кабел по-къс от 5 м. Той осигурява най-добро качество на картината.

## Поддържана разделителна способност на дисплея

### режим RGB[PC] / HDMI[PC]

Разделителна способност	Хоризонтална честота (kHz)	Вертикална честота (Hz)
720x400	31,468	70,08
640x480	31,469	59,94
	37,500	75,00
800x600	37,879	60,31
	46,875	75,00
832x624	49,725	74,55
	48,363	60,00
1024x768	56,476	70,00
	60,023	75,03
	47,693	59,99
1280x768	47,649	59,94
1360x768	47,649	59,94
1366x768	47,649	59,94
1280x1024	63,595	60,00
1400x1050	65,160	60,00
1600x1200	74,077	60,00
1920x1080	66,647	59,99

### режим HDMI[DTV]

Разделителна способност	Хоризонтална честота (kHz)	Вертикална честота (Hz)
640x480	31,469	59,94
	31,469	60,00
720x480	31,47	59,94
	31,50	60,00
720x576	31,25	50,00
	37,50	50,00
1280x720	44,96	59,94
	45,00	60,00
	33,72	59,94
1920x1080i	33,75	60,00
	28,125	50,00
	27,00	24,00
1920x1080p	56,25	50,00
	67,433	59,94
	67,500	60,00

■ : Само режим HDMI[PC]

# НАСТРОЙКА НА ВЪНШНО ОБОРУДВАНЕ

## Настройка на екрана за режим PC

### Автоматично настройване (само в режим RGB [PC – компютър])

Автоматично настройва позицията на образа и намалява трептенето на изображенията.

След регулиране, ако образът все още не е добър, телевизорът ви функционира нормално, но има нужда от някои допълнителни настройки.

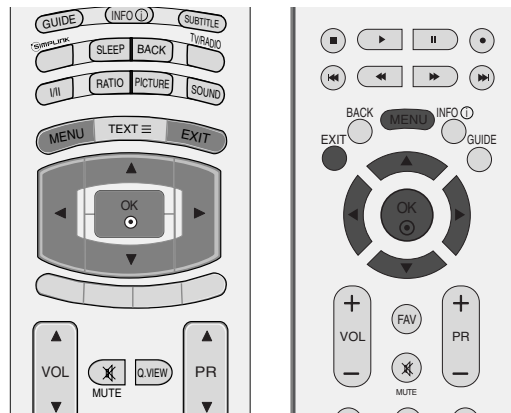

#### Авт. конфигуриране

Тази функция е за автоматично настройване на позицията на екрана, часовника и фазата. Докато тече автоматичното конфигуриране, изображението ще бъде нестабилно за няколко секунди.

**1** Натиснете бутон **MENU (меню)**, след което бутон **▲** или **▼**, за да изберете меню **ЕКРАН**.

**2** Натиснете бутон **▶**, след което бутон **▲** или **▼**, за да изберете **Авт. конфигуриране**.

**3** Натиснете бутон **▶**, за да стартирате **Авт. конфигуриране**.

- Когато **Авт. конфигуриране** завърши, на екрана се показва **OK**.
- Ако позицията на образа все още не е правилна, опитайте отново да направите автоматична настройка.

- Ако образът има нужда от допълнителни настройки след Auto adjustment (автоматична настройка) в RGB (PC - компютър), можете да регулирате с **Ръч. конфигуриране**.

**4** Натиснете бутон **EXIT**, за да се върнете към телевизионната програма.

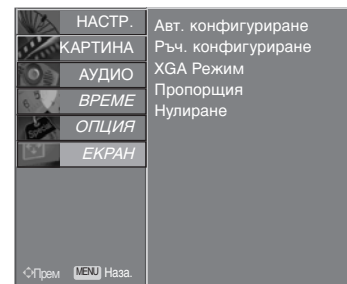

1

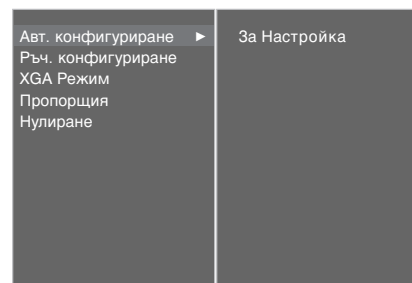

2 3

## Настройка на екрана за Phase (Фаза), Clock (Часовник), Position (Позиция)

Ако образът не е достатъчно ясен след автоматичното настройване и особено, ако има трептящи елементи, регулирайте ръчно фазата на образа.

Не е възможно да използвате тази функция в режим 1:1 Pixel.

За да промените големината на екрана, настройте **Часовник**.

Тязи функция действа в следните режими: RGB[PC].

**Часовник** С тази функция се намаляват вертикалните черти или линии, които се виждат на фона на екрана. Също така се променя и хоризонталният размер на екрана.

**фаза** С тази функция се маха хоризонталният шум и се изчистват и правят по-контрастни символите.

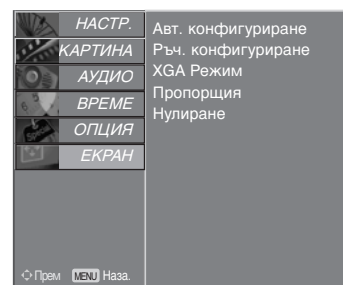
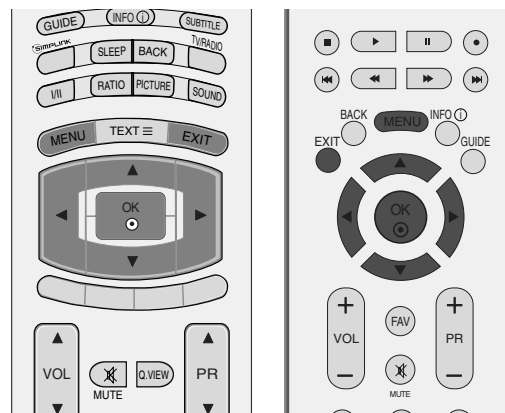

1

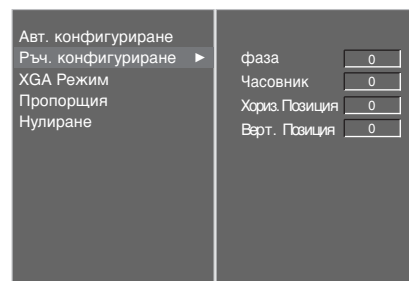

2 3 4

- 1 Натиснете бутон **MENU (меню)**, след което бутон **▲** или **▼**, за да изберете меню **ЕКРАН**.
- 2 Натиснете бутон **▶**, след което бутон **▲** или **▼**, за да изберете **Ръч. конфигуриране**.
- 3 Натиснете бутон **▶**, след което бутон **▲** или **▼**, за да изберете **фаза**, **Часовник**, **Хориз. Позиция** или **Верт. Позиция**.
- 4 Натиснете бутон **◀** или **▶**, за да извършите желаните настройки, които ще бъдат запазени към User (потребител).
- 5 Натиснете бутон **EXIT**, за да се върнете към телевизионната програма.

# НАСТРОЙКА НА ВЪНШНО ОБОРУДВАНЕ

## Избор на широкоекранен XGA режим

За да виждате нормален образ, разделителната способност при RGB режим и избора на XGA режим трябва да съвпадат.

Тази функция действа в следните режими: Режим RGB[PC] (компютър).

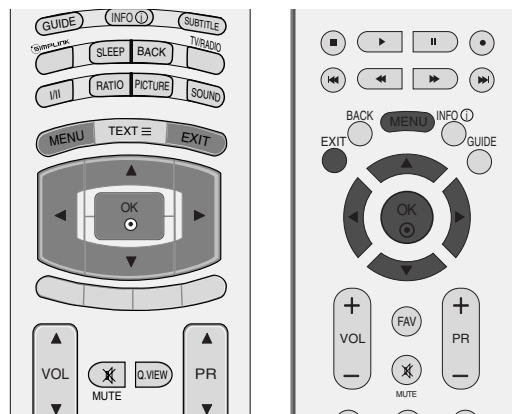

- 1 Натиснете бутон **MENU (меню)**, след което бутон ▲ или ▼, за да изберете меню **ЕКРАН**.
- 2 Натиснете бутон ►, след което бутон ▲ или ▼, за да изберете **XGA Режим**.
- 3 Натиснете бутон ►, след което бутон ▲ или ▼, за да изберете режим **XGA РЕЖИМ**.
- 4 Натиснете бутон **EXIT**, за да се върнете към телевизионната програма.

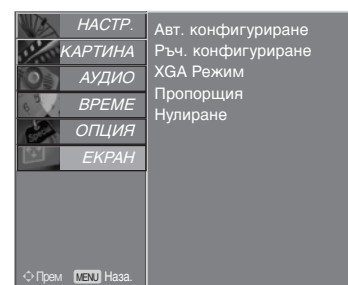

1

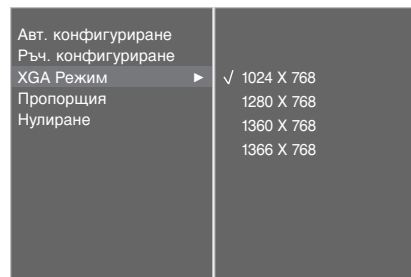

2 3

## Нулиране (Възстановяване на оригиналните фабрични стойности)

Тази функция е активна при всеки режим.  
За да нулирате зададената стойност.

Не е възможно да използвате ISM Method и Low power (ниска консумация на енергия) при моделите телевизори с екран с течни кристали.

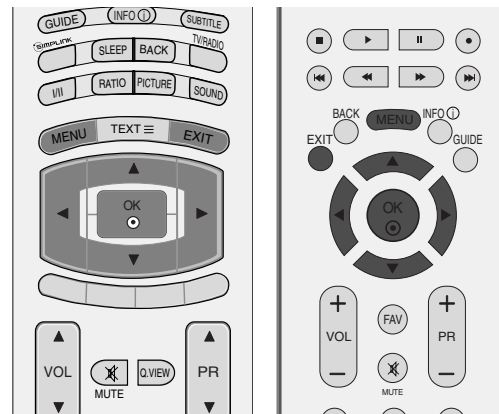

- 1 Натиснете бутон **MENU (меню)**, след което бутон **▲** или **▼**, за да изберете меню **ОПЦИЯ**.
- 2 Натиснете бутон **▶**, след което бутон **▲** или **▼**, за да изберете **Фабричен режим**.
- 3 Натиснете бутон **▶**, след което бутон **▲** или **▼**, за да изберете **Фабр. нулиране**.
- 4 Натиснете бутон **▶**.

Ще се появи съобщението **“Ако въведете парола, всички потребителски настройки ще бъдат нулирани”**.

- 5 Използвайте цифровите бутони, за да въведете 4-цифрена парола.

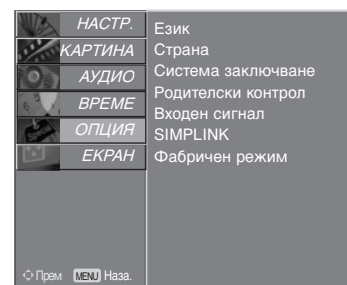

1

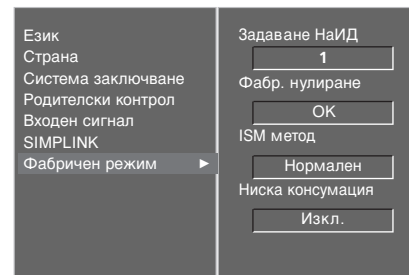

2

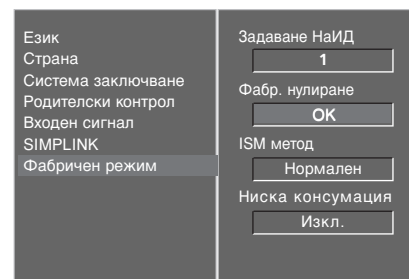

3 4

# ГЛЕДАНЕ НА ТЕЛЕВИЗИЯ / УПРАВЛЕНИЕ НА ПРОГРАМИТЕ

## Функции на бутоните на дистанционното управление (Само 37/42/47/52LY9\*, 50/60PF9\*)

Когато използвате дистанционното управление, насочвайте го към сензора на телевизора.



**D/A** Избира цифров или аналогов режим.  
Включва телевизора от режим на готовност.

**POWER** (Включване/изключване) **Включва** телевизора от режим на готовност или го **изключва** в режим на готовност.

**INPUT** Режимът на външен вход се сменя циклично при превключване.

**MODE (РЕЖИМ)** Избира работния режим на дистанционното управление.

**GUIDE(УКАЗАТЕЛ)** Показва справочник на програмите.

**INFO** Показва настояща информация за екрана.

**SUBTITLE (СУБТИТРИ)** Извиква предпочитания режим на субтитри в цифров режим.

**НАВИГАЦИОНЕН БУТОН** (нагоре/надолу/наляво/надясно) Дава ви възможност да се движите по екранните менюта и да регулирате настройките на системата според вашите предпочитания.

**OK** Приема вашия избор или показва текущия режим.

**ЦВЕТНИ БУТОНИ** Тези бутони се използват за телетекст (само при **TELETEXT** модели) или **редактиране на програми**.

**VOL (Volume)** (Сила на звука) или Регулира силата на звука.

**MUTE** (Изключване на звука) **Включва** или **изключва** звука.

**Q.VIEW** (Бърз преглед) Връща към програмата, която сте гледали непосредствено преди това.

**PR (Programme)** (Програма) или Избира програма.

**Цифрови бутони 0-9** Избира програма.  
Избира номерирани елементи от меню.

**LIST (Списък)** показва таблицата с програмите.

**FAV(ПРЕДПОЧИТАНА ПРОГРАМА)** Показва избраната предпочитана програма.

**Бутони за управление на видеокасетофон или DVD плейър** Контролира някои видео устройства или DVD плейъри, когато вече сте избрали режим DVD или VCR.  
Свързаните AV устройства се управляват с натискане на бутоните или или или **OK** и бутоните за пускане, спиране, превъртане назад, превъртане напред, пропускане на епизод. (Бутонът не предлага такива функции.)

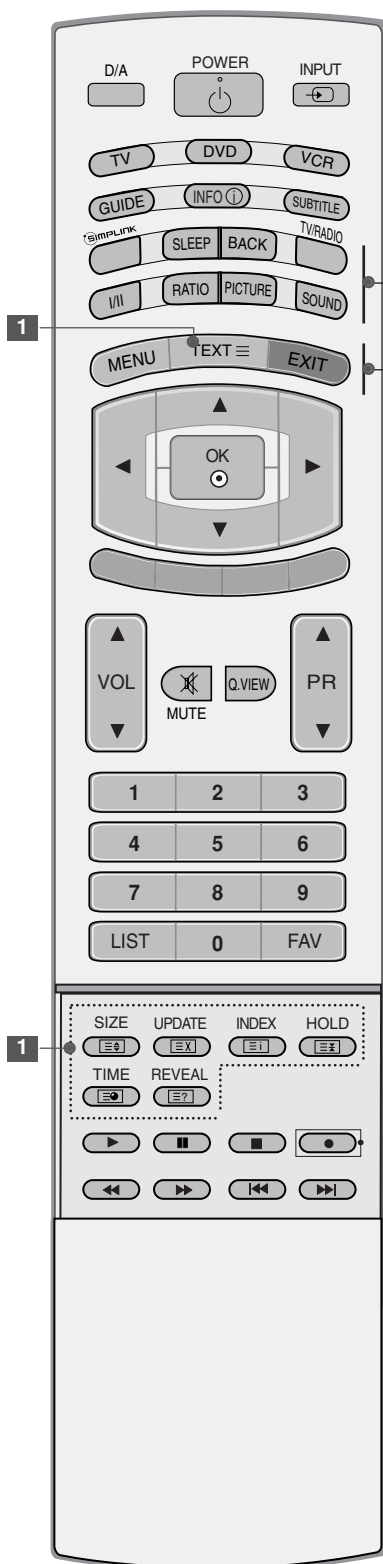

**SIMPLINK** Показване на списък от AV устройства, свързани с телевизора. Когато натиснете този бутон, менюто Simplink се появява на екрана. (► стр. 54)

**SLEEP (“Сън”)** Настройва таймера за “сън”.

**BACK (НАЗАД)** Позволява на потребителя да се върне на една стъпка в интерактивно приложение, EPG или друга функция на взаимодействие с потребителя.

**TV/RADIO** Избира радио или телевизионен канал в цифров режим.

**I/II** Избира звуковия изход.

**RATIO(СЪОТНОШЕНИЕ)** Избира желаня формат на картината.

**PICTURE** Настройва фабрично настроената картина според помещението.

**SOUND** За избиране на звук, подходящ за гледане на съответната програма.

**MENU (Меню)** Избира меню.

**1 Бутони за TELETEXT (Телетекст)** Тези бутони се използват за телетекст. За повече информация вижте раздела “Телетекст”.

**EXIT (Изход)** Изчиства всички образи от екрана и се връща към гледане на телевизия от всяко меню.

## Поставяне на батериите

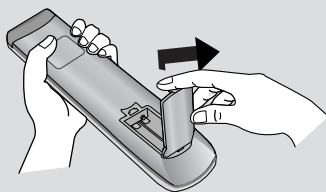

- Отворете капака на гнездото за батерии от задната страна.
- Поставете две батерии 1,5V AA, като спазвате полярността (+ с +, - с -). Не смесвайте стари или употребявани батерии с нови такива.
- Затворете капака.

# ГЛЕДАНЕ НА ТЕЛЕВИЗИЯ / УПРАВЛЕНИЕ НА ПРОГРАМИТЕ

## Функции на бутоните на дистанционното управление (Само 37/42/47/52LF6\*)

Когато използвате дистанционното управление, насочвайте го към сензора на телевизора.



**POWER** (Включване/изключване) **Включва** телевизора от режим на готовност или го **изключва** в режим на готовност.

**D/A INPUT** Избира цифров или аналогов режим.  
Включва телевизора от режим на готовност.

**TV/RADIO** Избира радио или телевизионен канал в цифров режим.

**INPUT** Режимът на външен вход се сменя циклично при превключване.  
Включва телевизора от режим на готовност.

**Регулиране на яркостта** Регулира яркостта на екрана.  
При промяна на режима на източника настройката се връща към настройки по подразбиране.

**ЦВЕТНИ БУТОНИ** Тези бутони се използват за телетекст (само при **TELETEXT** модели) или **редактиране на програми**.

**EXIT (Изход)** Изчиства всички образи от екрана и се връща към гледане на телевизия от всяко меню.

**BACK (НАЗАД)** Позволява на потребителя да се върне на една стъпка в интерактивно приложение, EPG или друга функция на взаимодействие с потребителя.

**MENU (Меню)** Избира меню.

**INFO ⓘ** Показва настояща информация за екрана.

**GUIDE(УКАЗАТЕЛ)** Показва справочник на програмите.

**VOL (Volume) (Сила на звука) ▲ или ▼** Регулира силата на звука.

**FAV(ПРЕДПОЧИТАНА ПРОГРАМА)** Показва избраната предпочитана програма.

**MUTE (Изключване на звука)** **Включва** или **изключва** звука.

**PR (Programme) (Програма) ▲ или ▼** Избира програма.

**Цифрови бутони 0-9** Избира програма.  
Избира номерирани елементи от меню.

**LIST (Списък)** показва таблицата с програмите.

**Q.VIEW (Бърз преглед)** Връща към програмата, която сте гледали непосредствено преди това.

**1** **MODE (РЕЖИМ)** Избира работния режим на дистанционното управление.

**SIMPLINK** Показване на списък от AV устройства, свързани с телевизора. Когато натиснете този бутон, менюто Simplink се появява на екрана. (► стр. 54)

**1 Бутони за TELETEXT (Телетекст)** Тези бутони се използват за телетекст. За повече информация вижте раздела “Телетекст”.

**RATIO(СЪОТНОШЕНИЕ)** Избира желанния формат на картината.

**I/II** Избира звуковия изход.

**Бутони за управление на видеокасетофон или DVD плейър** Контролира някои видео устройства или DVD плейъри, когато вече сте избрали режим DVD или VCR. Свързаните AV устройства се управляват с натискане на бутоните ▲ или ▼ или ◀ или ▶ **OK** и бутоните за пускане, спиране, превъртане назад, превъртане напред, пропускане на епизод. (Бутонът ● не предлага такива функции.)

**НАВИГАЦИОНЕН БУТОН (нагоре/надолу/наляво/надясно)** Дава ви възможност да се движите по екранните менюта и да регулирате настройките на системата според вашите предпочитания.

**OK** Приема вашия избор или показва текущия режим.

**SLEEP (“Сън”)** Настройва таймера за “сън”.

**SUBTITLE (СУБТИТРИ)** Извиква предпочитания режим на субтитри в цифров режим.

**1**

**Поставяне на батериите**

- Отворете капака на гнездото за батерии от задната страна.
- Поставете две батерии 1,5V AA, като спазвате полярността (+ с +, - с -). Не смесвайте стари или употребявани батерии с нови такива.
- Затворете капака.

## ВКЛЮЧВАНЕ НА ТЕЛЕВИЗОРА

Когато телевизорът ви е включен, можете да се възползвате от функциите му.

- 1 Първо, свържете правилно кабела за електрозахранването.  
В този момент телевизорът преминава в режим на готовност
- 2 От режим на готовност, за да включите телевизора натиснете бутон  $\phi$  / I, INPUT или PR  $\blacktriangle$  или  $\blacktriangledown$  на телевизора, или натиснете бутон POWER(ЕЛЕКТРОЗАХРАНВАНЕ), INPUT(ВХОД), D/A, PR  $\blacktriangle$  или  $\blacktriangledown$ (или PR + или -) или цифрови бутони(0~9) а дистанционното, и телевизорът ще се включи.

### Инициализиране на настройката

Ако OSD (On Screen Display, екранно меню) се покаже на екрана като фигура след включване на телевизора, можете да настроите език, страна, часова зона, автоматична настройка на програми.

#### БЕЛЕЖКА

а. Екранното меню автоматично ще изчезне от екрана след около 40 секунди, ако не бъде натиснат бутон.

б. Натиснете бутона BACK (НАЗАД), за да смените текущото екранно меню на предишно екранно меню.

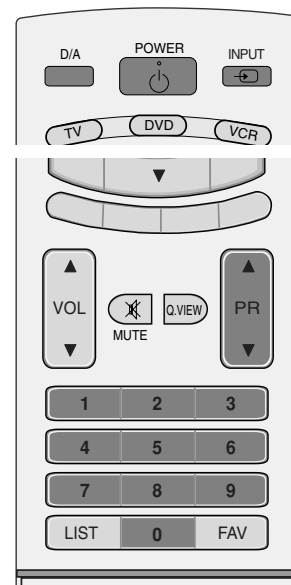

## Избор на програма

- 1 Натиснете PR ▲ или ▼ (или PR + или -) или цифровите бутони, за да изберете номера на програмата.

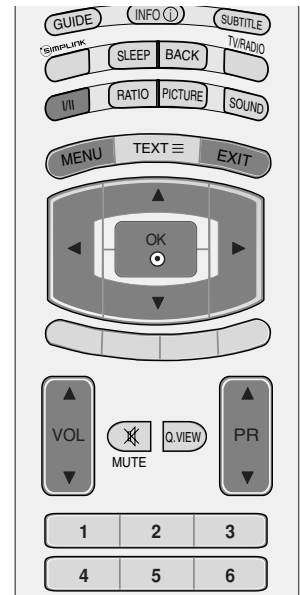

## Регулиране силата на звука

- 1 Натискайте бутона VOL ▲ или ▼ (или VOL + или -) (Сила на звука), за да регулирате силата на звука.

Ако желаете да изключите звука, натиснете бутона **MUTE** (Изключване на звука).

Можете да включите отново звука, като натиснете някой от бутоните **MUTE**(Изключване на звука), **VOL ▲** или **▼** (или **VOL +** или **-**) или **I/II**.



## Избор и регулиране на екранни менюта

OSD (Екранният дисплей) на вашия телевизор може да се различава от показаното в това ръководство.

- 1 Натиснете бутон **MENU (меню)**, след което бутон **▲** или **▼**, за да видите всяко меню.
- 2 Натиснете бутон **▶**, след което бутон **▲** или **▼**, за да изберете компонент от менюто.
- 3 Променете настройката в подменюто или падащото меню с бутон **◀** или **▶**.  
Можете да минете на меню на по-високо ниво, като натиснете бутона **OK** или **MENU (Меню)**.

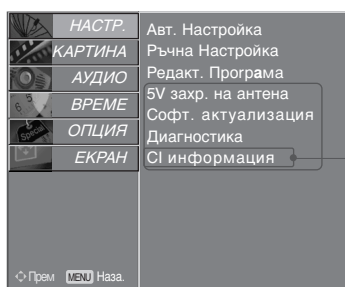

\*: Тази функция не е налична за всички страни.

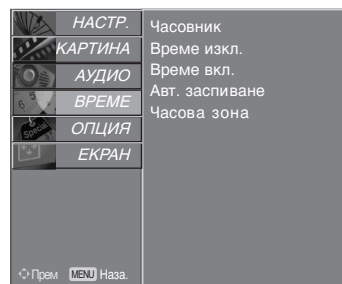
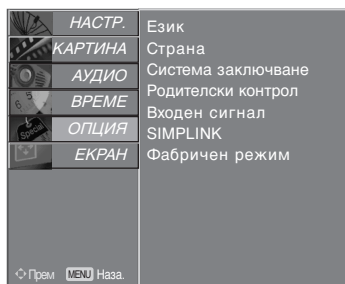
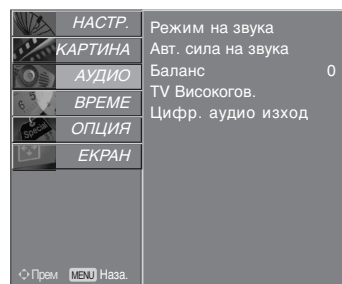
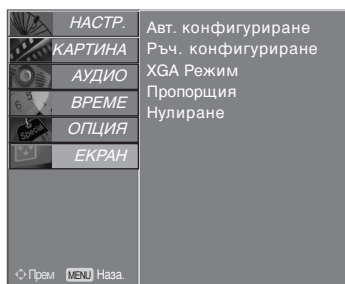
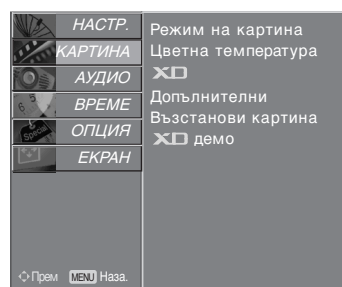

### ! Бележка

- ▶ Не се предлага използването на ISM метод и Ниска консумация (Енергоспестяване) при моделите на LCD телевизори.
- ▶ В аналогов режим няма да се показват **5V захр. на антена**, **CI информация**, **Софт. актуализация** и **Диагностика**.

# Автоматична настройка на програмите (В ЦИФРОВ РЕЖИМ)

Използвайте го за автоматично намиране и запаметяване на програмите.

Когато започнете автоматично програмиране в цифров режим, цялата запаметена сервизна информация ще бъде изтрита.

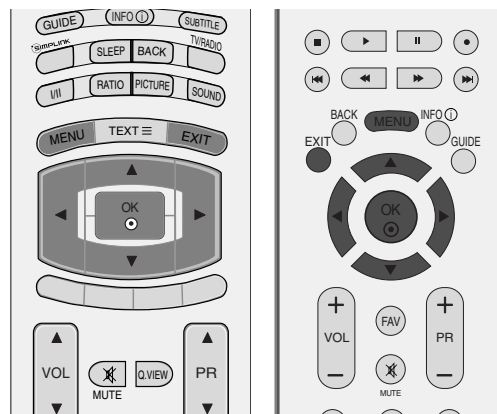

1 Натиснете бутон **MENU (меню)**, след което бутон **▲** или **▼**, за да изберете меню **НАСТП..**

2 Натиснете бутон **▶**, след което бутон **▲** или **▼**, за да изберете **Авт. Настройка**.

3 Натиснете бутон **▶**, за да започнете автоматична настройка. Използвайте цифровите бутони, за да въведете 4-цифрена парола в **Система заключване Вкл.** (Заклучване на системата включено).

Ще се появи съобщението **“Цялата сервизна информация ще бъде актуализирана. Искате ли да ължите?”**

Ако искате да продължите автоматичното настройка, изберете **Да**, като използвате бутон **◀** или **▶**. След това натиснете бутон **OK**. В противен случай изберете **Не**.

За да преустановите автоматичната настройка, натиснете бутон **MENU**.

4 Натиснете бутон **EXIT**, за да се върнете към телевизионната програма.

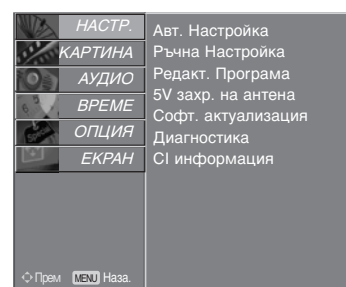

1

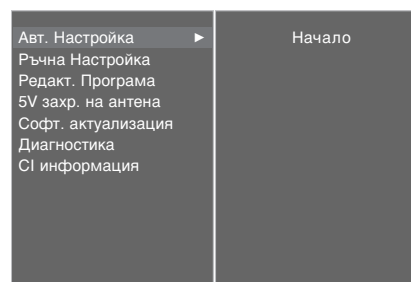

2

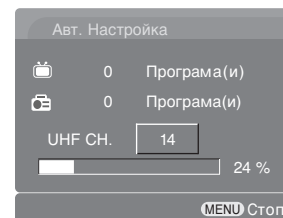

3

## Ръчна настройка на програмите (В ЦИФРОВ РЕЖИМ)

Ръчната настройка ви дава възможност ръчно да добавите програма към своя списък от програми.

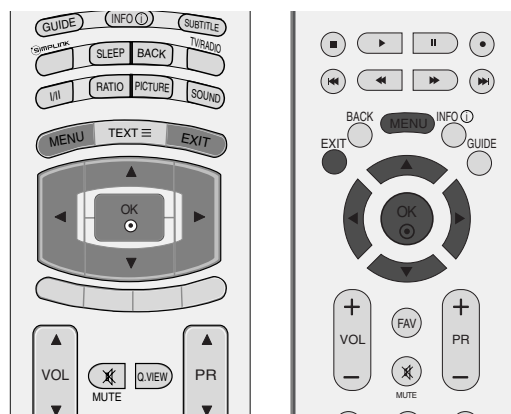

1 Натиснете бутон **MENU (меню)**, след което бутон **▲** или **▼**, за да изберете меню **НАСТР..**

2 Натиснете бутон **▶**, след което бутон **▲** или **▼**, за да изберете **Ръчна Настройка**.

3 Натиснете бутон **▶** и след това бутон **▲** или **▼** или цифровите бутони, за да изберете желанния номер на канал. Използвайте цифровите бутони, за да въведете 4-цифрена парола в **Система заключване Вкл.** (Заключване на системата включено).

4 Натиснете бутон **OK** за запаметяване.

Когато номерът на канал, който искате да добавите, вече е добавен към списъка на програмите, ще се появи съобщението **“Информацията За Настройка та на канали ще бъде актуализирана. Искате ли да продължите?”**

Ако искате да продължите ръчната настройка, изберете **Да**, като използвате бутон **◀** или **▶**.

След това натиснете бутон **OK**. В противен случай изберете **Не**.

5 Натиснете бутон **EXIT**, за да се върнете към телевизионната програма.

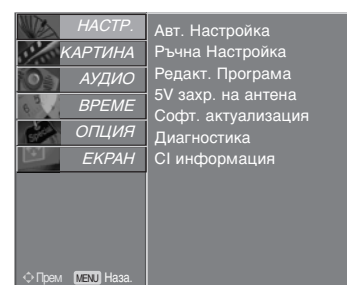

1

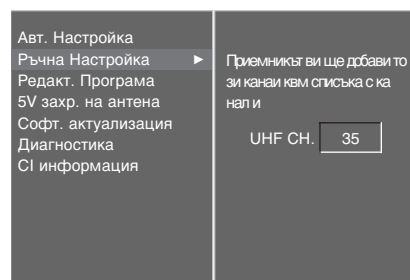

2

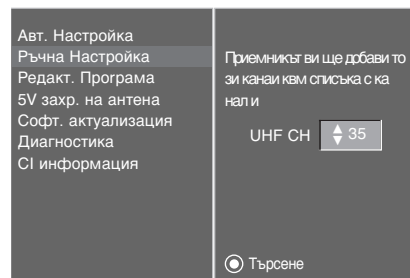

3 4

## Фина настройка (В ЦИФРОВ РЕЖИМ)

Когато даден номер на програма се пропуска, това означава, че при нормален режим на гледане на телевизия няма да можете да го избирате с бутона PR ▲ или ▼ (или PR + или –) при гледане на телевизия.

Ако искате да изберете пропуснатата програма, въведете директно номера на програмата с цифровите бутони или я изберете от менюто за редактиране на програмата.

Тази функция ви дава възможност да пропуснете запаметените програми.

Само в някои страни е възможно преместването на номер на програмата с **ЖЪЛТИЯ** бутон.

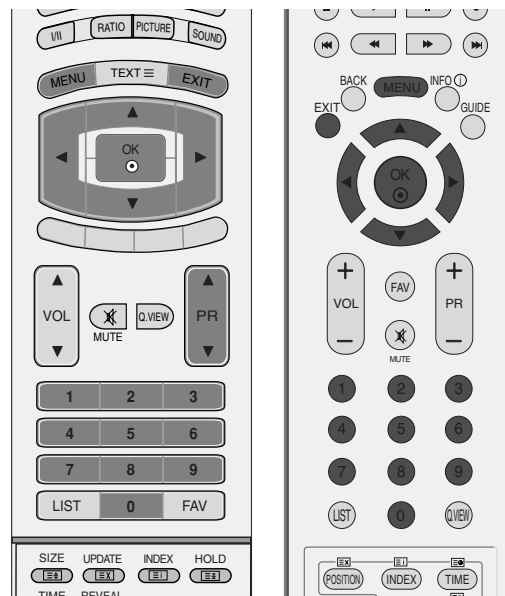

- 1 Натиснете бутон **MENU (меню)**, след което бутон ▲ или ▼, за да изберете меню **НАСТР..**
- 2 Натиснете бутон ►, след което бутон ▲ или ▼, за да изберете меню **Редакт. Програма**.
- 3 Натиснете бутон ►, след което бутон ▲ или ▼, за да изберете меню **Редакт. Програма**. Използвайте цифровите бутони, за да въведете 4-цифрена парола в **Система заключване Вкл.** (Заклучване на системата включено).
- 4 Изберете програмата, която да бъде запаметена или пропусната, с бутона ▲ или ▼ или ◀ или ▶.
- 5 Натиснете няколкократно **СИНИЯ** бутон, за да пропуснете или запаметите програмата.

Ако трябва да се пропуснат програми, пропуснатата програма се показва в син цвят и такива програми няма да бъдат избирани с бутоните PR ▲ или ▼ (или PR + или –) при гледане на телевизия.

- 6 Натиснете бутон **EXIT**, за да се върнете към телевизионната програма.

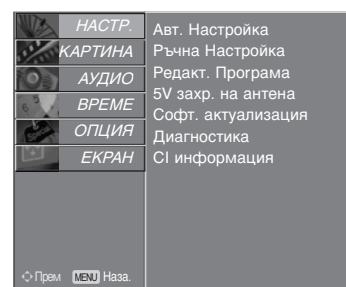



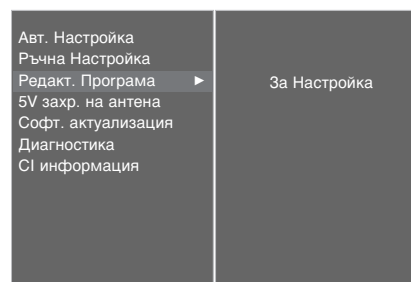





1



2 3

# ГЛЕДАНЕ НА ТЕЛЕВИЗИЯ / УПРАВЛЕНИЕ НА ПРОГРАМИТЕ

## Мини-речник

 Показва се при програма от цифрова телевизия (DTV).	 Показва се при програма с телетекст.
 Показва се при програма от "Предпочитани".	 Показва се при програма със субтитри.
 Показва се при програма от "Заклучени".	 Показва се при кодирана програма.
 Показва се при радио програма.	 Показва се при програма с Dolby звук.
 Показва се при програма MPEG.	

## ■ Пропускане на номер на програма

1 Изберете програмата, която искате да пропуснете, с бутон ▲ или ▼ или ◀ или ▶.

2 Натиснете СИНИЯ бутон. Пропуснатата програма се променя в синьо.

3 Натиснете повторно СИНИЯ бутон, за да освободите тази функция.

Когато даден номер се пропуска, това означава, че при нормален режим на гледане на телевизия няма да можете да го избирате с бутон PR ▲ или ▼ (или PR + или -).

Ако искате да изберете пропуснатата програма, въведете директно номера на програмата с цифровите бутони или я изберете от менюто за редактиране на програма или електронния указател на програмите (EPG).

4 Натиснете бутон EXIT, за да се върнете към телевизионната програма.

## ■ Заклучване на програма (само в режим на включена система на заключване)

1 Изберете програмата, която да бъде заключена, с бутон ▲ или ▼ или ◀ или ▶.

2 Натиснете ЗЕЛЕНИЯ бутон. Маркировката за заключване ще се появи пред номера на тази програма.

3 Натиснете повторно ЗЕЛЕНИЯ бутон, за да освободите тази функция.

### Бележка :

- ▶ За да гледате заключена програма, въведете 4-цифрена парола в системата на заключване. Не забравяйте този номер!
- ▶ Ако сте забравили паролата си, натиснете 7, 7, 7, 7 на дистанционното управление.
- ▶ Ако изберете друга програма, след като излезете от заключена програма, а после се върнете към заключената програма в рамките на 1 минута, няма да е необходимо да въведете парола, за да изберете заключената програма.

## ■ Избор на предпочитана програма.

1 Изберете номера на своята предпочитана програма, като натиснете бутон ▲ или ▼ или ◀ или ▶, а после натиснете бутон FAV на дистанционното управление.

Това автоматично ще включи избраната програма във вашия списък на предпочитани програми, а пред номера на тази програма ще се появи знак на сърце.

## 5V ANTENNA POWER (5V АНТЕННО ЗАХРАНВАНЕ) (САМО В ЦИФРОВ РЕЖИМ)

Дори ако няма специално захранване с адаптер 5V във външната антена, чрез тази функция може да се подава напрежение 5V в апарата.

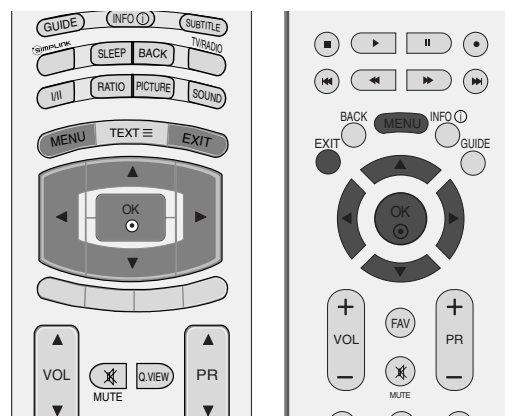

**1** Натиснете бутон **MENU (меню)**, след което бутон **▲** или **▼**, за да изберете меню **НАСТР..**

**2** Натиснете бутон **▶**, след което бутон **▲** или **▼**, за да изберете **5V захр. на антена**.

**3** Натиснете бутон **▶**, след което бутон **▲** или **▼**, за да изберете **Вкл.** или **Изкл..**

В режим на включено **5V захр. на антена**, ако се появи късо съединение в апарата, този режим ще се изключи автоматично.

Ще се появи съобщението **“Захранването на антената е претоварено. Автоматично се е изключване.”**.

**4** Натиснете бутон **EXIT**, за да се върнете към телевизионната програма.

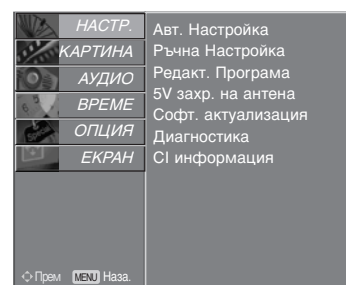

**1**

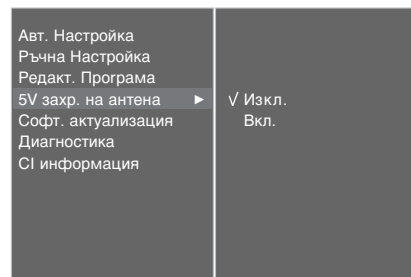

**2 3**

# ГЛЕДАНЕ НА ТЕЛЕВИЗИЯ / УПРАВЛЕНИЕ НА ПРОГРАМИТЕ

## SOFTWARE UPDATE (АКТУАЛИЗАЦИЯ НА СОФТУЕРА) (САМО В ЦИФРОВ РЕЖИМ)

Софтуерна актуализация означава, че софтуерът ще бъде изтеглен през цифрова сухоземна излъчваща система.

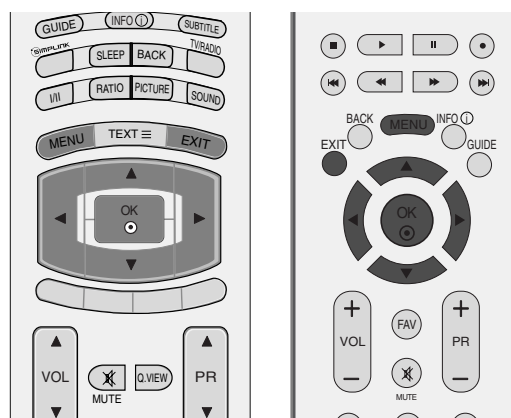

- 1 Натиснете бутон **MENU (меню)**, след което бутон **▲** или **▼**, за да изберете меню **НАСТР..**
- 2 Натиснете бутон **▶**, след което бутон **▲** или **▼**, за да изберете **Софт. актуализация**.
- 3 Натиснете бутон **▶**, след което бутон **▲** или **▼**, за да изберете **Изкл.** или **Вкл..**
  - Ако изберете **Вкл.**, ще се покаже поле за потвърждение от потребителя, за да уведоми, че е намерен нов софтуер.
- 4 Натиснете бутон **EXIT**, за да се върнете към телевизионната програма.

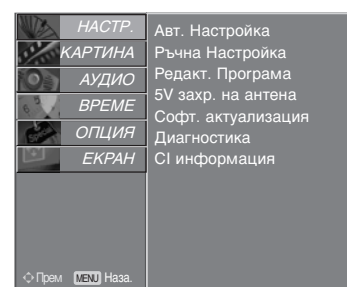

1

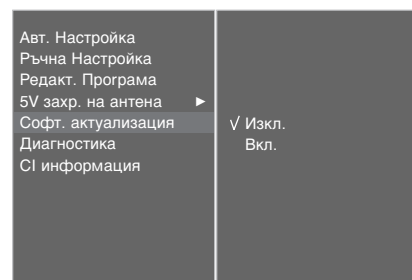

2 3

\* При задаване на "Актуализация на софтуера"



Понякога при предаването на актуализирана информация за цифровия софтуер на екрана на телевизора ще се появи следното меню.



Изберете **Да** с помощта на бутон **◀** или **▶** и когато видите следната картина.



След завършването на актуализацията на софтуера, на системата ѝ е необходима около една минута за рестартиране.

- По време на извършването на актуализация на софтуера имайте предвид следното:

- Захранването на телевизора не трябва да се прекъсва.
- Телевизорът не трябва да се изключва.
- Връзката към антената не трябва да се прекъсва.
- През това време не трябва да изключвате захранването на телевизора.
- През това време не трябва да използвате ключа за включване/изключване.
- След актуализация на софтуера можете да проверите актуализираната версия на софтуера в менюто Диагностика .

# DIAGNOSTICS (ДИАГНОСТИКА) (САМО В ЦИФРОВ РЕЖИМ)

Тази функция ви позволява да видите производителя, модела/типа, серийния номер и версията на софтуера.

Показва информацията и силата на сигнала на включения MUX.

Показва силата на сигнала и името на услугата на избрания MUX.

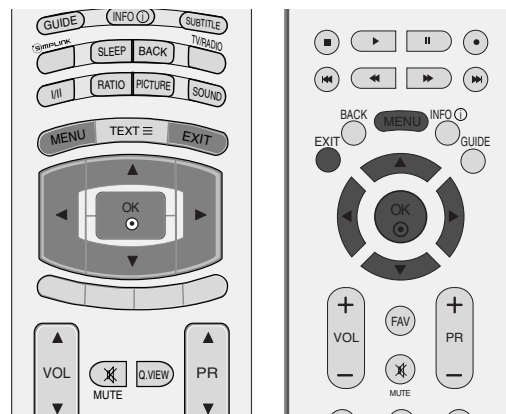

- 1 Натиснете бутон **MENU (меню)**, след което бутон **▲** или **▼**, за да изберете меню **НАСТР..**
- 2 Натиснете бутон **▶**, след което бутон **▲** или **▼**, за да изберете **Диагностика**.
- 3 Натиснете бутон **▶**, за да покажете Manufacturer (Производител), Model/Type (Модел/тип), Serial Number (Сериен номер) и Software Version (Версия на софтуера).
- 4 Натиснете бутон **EXIT**, за да се върнете към телевизионната програма.

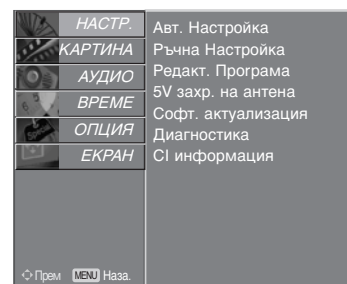

1

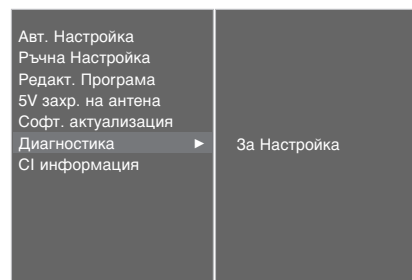

2

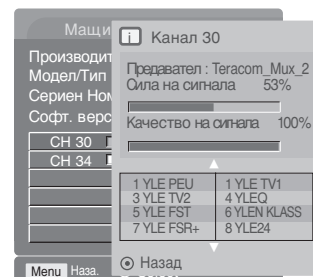

3

## ИНФОРМАЦИЯ ЗА CI [ОБЩ ИНТЕРФЕЙС] (САМО В ЦИФРОВ РЕЖИМ)

Тази функция ви позволява да гледате някои кодирани услуги (платени услуги). Ако извадите CI модула, няма да можете да гледате платените услуги. Когато модулът се постави в слота за CI, можете да влезете в менюто на модула. За да закупите модул и смарт карта, обърнете се към своя доставчик. Не поставяйте или изваждайте често CAM модула от апарата. Това може да предизвика неизправност. Когато апаратът се включи след поставяне на CI модула, често не се чува звук.

Може да се появи неестествена картина, в зависимост от CI модула и смарт картата.

Функцията CI (Общ интерфейс) може да не е приложима в зависимост от условията на излъчване в страната.

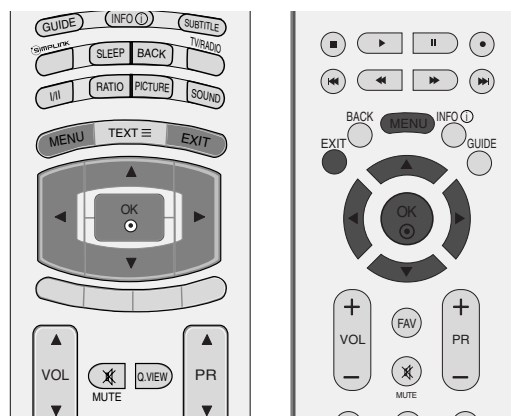

- 1 Натиснете бутон **MENU (меню)**, след което бутон **▲** или **▼**, за да изберете меню **НАСТР..**
- 2 Натиснете бутон **▶**, след което бутон **▲** или **▼**, за да изберете **CI информация**.
- 3 Натиснете бутон **▶** и после бутон **OK**.
- 4 Натиснете бутон **▲** или **▼**, за да изберете желан елемент: Информация за модула, информация за смарт картата, език, изтеглен софтуер и др.
- 5 Натиснете бутон **OK**.
- 6 Натиснете бутон **EXIT**, за да се върнете към телевизионната програма.

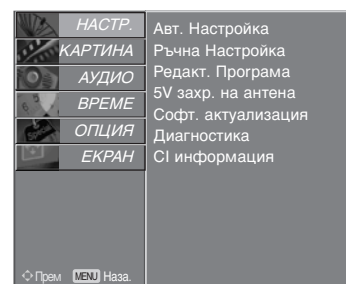

1

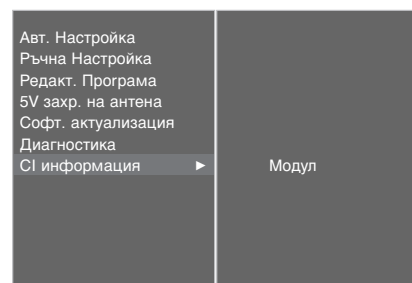

2 3

- Това екранно меню е само за илюстрация, като опциите на менюто и форматът на екрана ще бъдат различни, в зависимост от доставчика на цифровите платени услуги.
- Възможно е да сменят екрана на менюто на CI (Common Interface) и услугата чрез своя доставчик.

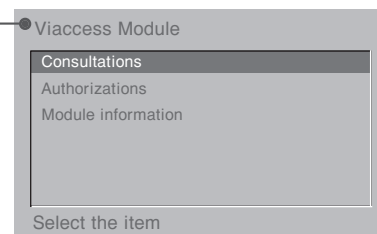

4 5

## Автоматична настройка на програмите (В АНАЛОГОВ РЕЖИМ)

По този начин се запаметяват всички приемани канали. Препоръчваме ви при инсталиране на телевизора да използвате автоматичното програмиране.

- 1 Натиснете бутон **MENU (меню)**, след което бутон **▲** или **▼**, за да изберете меню **НАСТР..**
- 2 Натиснете бутон **▶**, след което бутон **▲** или **▼**, за да изберете **Авт. Настройка**.
- 3 Натиснете бутон **▶**, за да изберете **Система**. Изберете телевизионна система с бутон **◀** или **▶**;

**L** :SECAM L/L' (Франция)  
**BG** :PAL B/G, SECAM B/G (Европа/Източна Европа / Asia / New Zealand / M.East / Africa / Australia)  
**I** :PAL I/II (Великобритания/Ирландия / Hong Kong / South Africa)  
**DK** :PAL D/K, SECAM D/K (Източна Европа / China / Africa / CIS)

- 4 Натиснете бутон **▼**, за да изберете **Съхранение От**.
- 5 Изберете номера на началната програма с бутон **◀** или **▶** или цифровите бутони от менюто **Съхранение От**.

Натиснете бутон **▼**, за да изберете **Начало**.

При канали, които излъчват VPS (Video Programme Service - услуга за видеопрограмиране), PDC (Programme Delivery Control - контрол върху предоставянето на програми) и телетекст, се запаметява и името на канала.

Ако на канала не се даде име, той получава номер и се запаметява като **C** (V/UHF 01-69) или **S** (Cable 01-47) плюс номера.

За да преустановите автоматичната настройка, натиснете бутон **MENU**

След приключване на автоматичното програмиране, на екрана се появява меню **Programme edit** (промяна на програмата).

За промяна на запаметена програма вижте раздел "Промяна на програма".

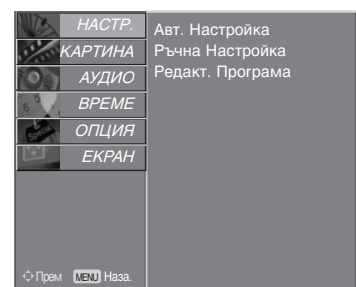
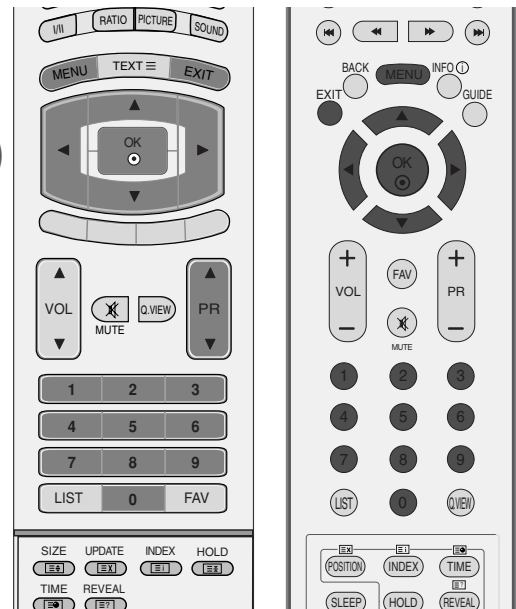

1

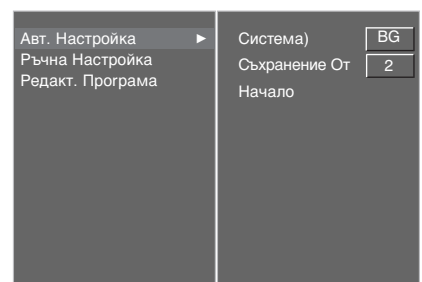

2 3 4 5

## Ръчна настройка на програмите (В АНАЛОГОВ РЕЖИМ)

Ръчната настройка ви дава възможност ръчно да настроите и подредите програмите в желаната от вас последователност.

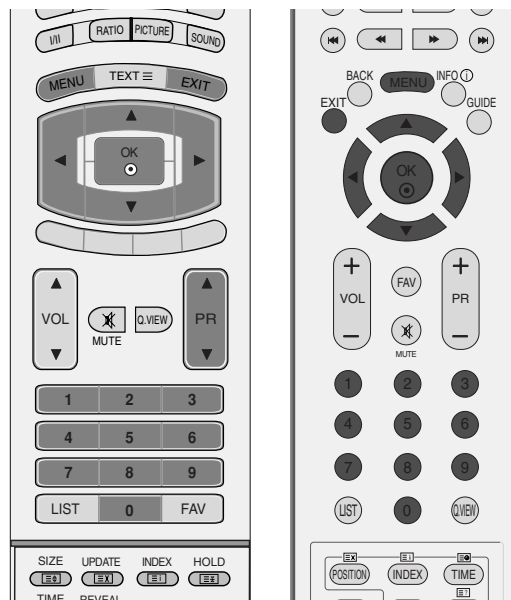

**1** Натиснете бутон **MENU (меню)**, след което бутон **▲** или **▼**, за да изберете меню **НАСТР..**

**2** Натиснете бутон **▶**, след което бутон **▲** или **▼**, за да изберете **Ръчна Настройка**.

**3** Натиснете бутон **▶**, за да изберете **Съхранение**.

Изберете номера на началната програма с бутон **◀** или **▶** или цифровите бутони от менюто **Съхранение**.

**4** Натиснете **▼** бутон, за да изберете **Система**.  
Select a TV system with the **◀** или **▶** button;

**L** :SECAM L/L' (Франция)

**BG** :PAL B/G, SECAM B/G (Европа/Източна Европа / Asia / New Zealand / M.East / Africa / Australia)

**I** :PAL I/II (Великобритания/Ирландия / Hong Kong / South Africa)

**DK** :PAL D/K, SECAM D/K (Източна Европа / China / Africa / CIS)

**5** Натиснете бутон **▼**, за да изберете **Лента** (Честотна лента). Натиснете бутон **◀** или **▶**, за да изберете **V/UHF** или **Кабел** според изискванията.

**6** Натиснете бутон **▼** бутон, за да изберете **Канал**. Можете да изберете номера на желаната програма с бутон **◀** или **▶** или с цифровите бутони.

По възможност изберете директно номера на програмата с цифровите бутони.

**7** Натиснете **▼** бутон, за да изберете **Търсене**. Натиснете бутон **◀** или **▶**, за да стартирате търсенето. При намиране на канал търсенето спира.

**8** Натиснете бутон **OK**, за да го запомните.

**9** За да запомните друг канал, повторете етапи **3-8**.

**10** Натиснете бутон **EXIT**, за да се върнете към телевизионната програма.

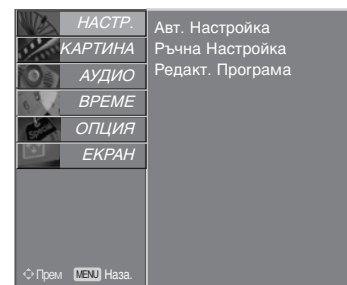

1

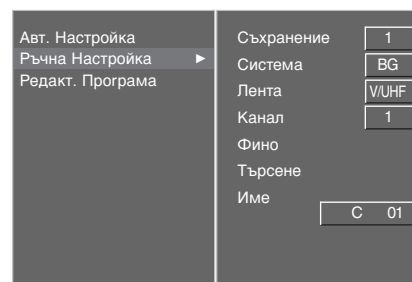

## Фина настройка (В АНАЛОГОВ РЕЖИМ)

По принцип фината настройка е необходима, ако образът е лош.

- 1 Натиснете бутон **MENU (меню)**, след което бутон **▲** или **▼**, за да изберете меню **НАСТР..**
- 2 Натиснете бутон **▶**, след което бутон **▲** или **▼**, за да изберете **Ръчна Настройка**.
- 3 Натиснете бутон **▶**, след което бутон **▲** или **▼**, за да изберете **Фино**.
- 4 Натиснете бутон **▶**, след което бутон **◀** или **▶**, за да направите фина настройка за получаване на най-добра картина и звук.
- 5 Натиснете бутон **OK**, за да го запаметите.
- 6 Натиснете бутон **EXIT**, за да се върнете към телевизионната програма.

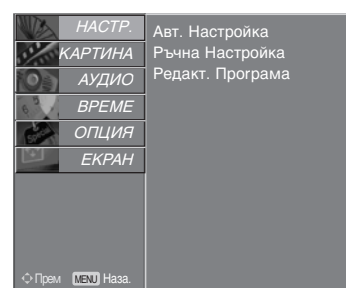
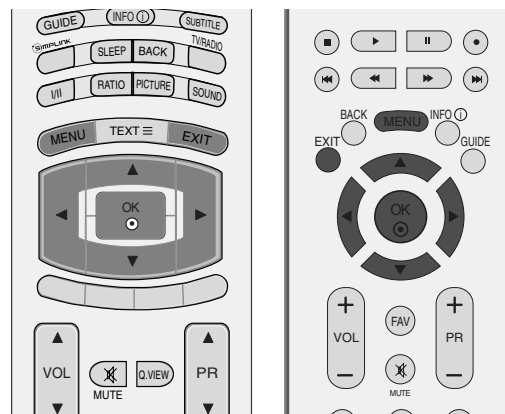

1

## Задаване на име на канал (В АНАЛОГОВ РЕЖИМ)

Също така за всеки номер на програма можете да зададете име на канал от пет символа.

- 1 Натиснете бутон **MENU (меню)**, след което бутон **▲** или **▼**, за да изберете меню **НАСТР..**
- 2 Натиснете бутон **▶**, след което бутон **▲** или **▼**, за да изберете **Ръчна Настройка**.
- 3 Натиснете бутон **▶**, след което бутон **▲** или **▼**, за да изберете **Име**.
- 4 Натиснете бутон **▶**, след което **▲** или **▼**. Можете да използвате буквите от **A** до **Z**, цифрите от **0** до **9**, +/- или празно поле.
- 5 Натиснете бутон **◀** или **▶**, за да изберете позиция, след което изберете втория символ и т. н.
- 6 Натиснете бутон **OK**, за да го запаметите.
- 7 Натиснете бутон **EXIT**, за да се върнете към телевизионната програма.

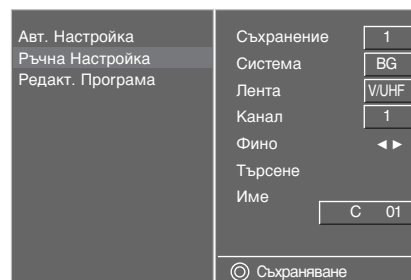

2 3 4 5

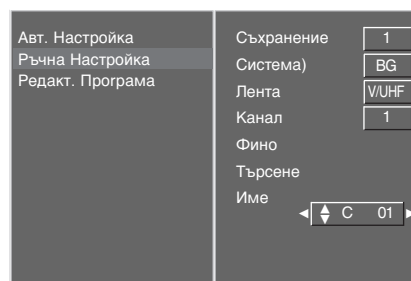

2 3 4 5 6

## Промяна на програма (В АНАЛОГОВ РЕЖИМ)

Тази функция ви дава възможност да изтриете или пропуснете запазените програми. Също така можете да преместите някои канали на други номера или да вмъкнете празна програма на избран номер.

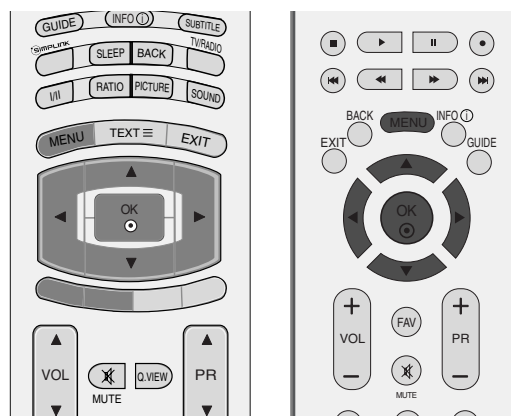

- 1 Натиснете бутон **MENU (меню)**, след което бутон **▲** или **▼**, за да изберете меню **НАСТР..**
- 2 Натиснете бутон **▶**, след което бутон **▲** или **▼**, за да изберете **Редакт. Програма**.
- 3 Натиснете бутон **▶**, за да излезе менюто за ръчна настройка на програмите.

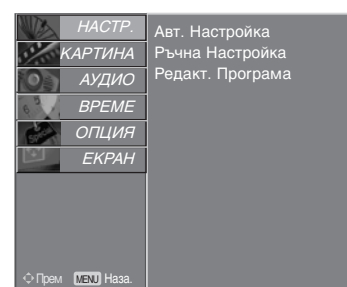

1

### ■ Изтриване на програма

- a Изберете програмата, която да изтриете, с бутон **▲** или **▼** или **◀** или **▶**.
- b Натиснете два пъти **ЧЕРВЕНИЯ** бутон. Маркираната програма се изтрива, всички останали програми се преместват с една позиция нагоре.

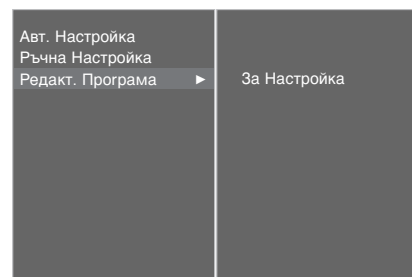

2

### ■ Копиране на програма

- a Изберете програмата, която ще се копира, с бутон **▲** или **▼** или **◀** или **▶**.
- b Натиснете **ЗЕЛЕНИЯ** бутон. Останалите програми се преместват с една позиция надолу.

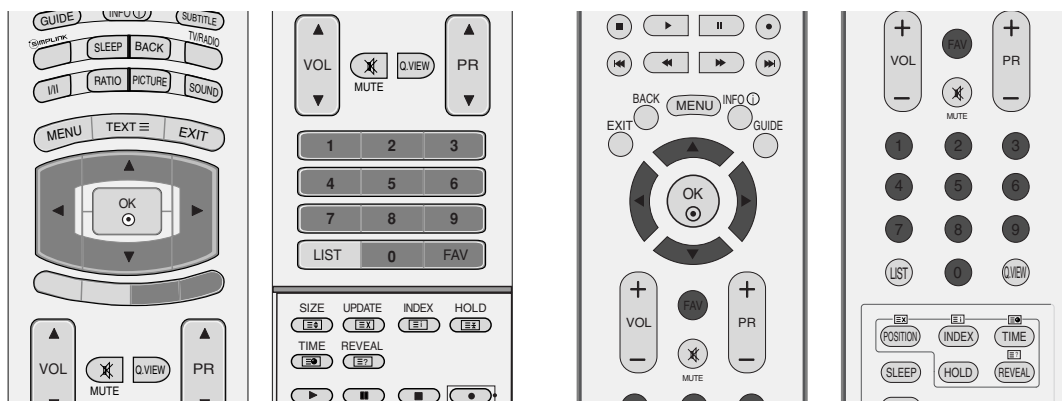

### ■ Преместване на програма

- Изберете програмата, която да преместите, с бутон ▲ или ▼ или ◀ или ▶.
- Натиснете ЖЪЛТИЯ бутон.
- С бутон ▲ или ▼ или ◀ или ▶ преместете програмата на желания номер.
- Натиснете повторно ЖЪЛТИЯ бутон, за да освободите тази функция.

### ■ Пропускане на номер на програма

- Изберете програмата, която искате да пропуснете, с бутон ▲ или ▼ или ◀ или ▶.
- Натиснете СИНИЯ бутон. Пропуснатата програма се променя в синьо.
- Натиснете повторно СИНИЯ бутон, за да освободите тази функция.
- Когато даден номер се пропуска, това означава, че при нормален режим на гледане на телевизия няма да можете да го избирате с бутон **PR** ▲ или ▼ (или **PR +** или **-**).

Ако искате да изберете пропуснатата програма, въведете директно номера на програмата с цифровите бутони или я изберете от менюто за редактиране на програма или програмната схема.

### ■ Избор на предпочитана програма.

- Изберете номера на своята предпочитана програма с бутон ▲ или ▼ или ◀ или ▶.  
Натиснете бутон **FAV**.
- Избраната програма ще бъде добавена към списъка на предпочитаните програми и пред номера на програма ще се появи знак на сърце.

## Програмна схема

Можете да проверите запаметените програми, като извикате програмната схема.

### ■ Извикване на програмната схема

- 1 Натиснете бутон **LIST** (списък), за да излезе менюто Programme table (програмна схема).

На екрана излиза програмната схема.

- Може да откриете някои сини програми. Настроени са така, че да се пропускат в режим автоматично програмиране или редактиране.
- Някои програми с изписан номер в програмната схема указват, че нямат име на канала.

### ■ Избор на програма в програмната схема.

- 1 Изберете програма с бутон ▲ или ▼ или ◀ или ▶.
- 2 След това натиснете бутон OK. Телевизорът превключва на избрания програмен номер.

### ■ Преглеждане на програмната схема

- 1 Има страници на СПИСЪКА на програмите, които общо съдържат 100 програми.
- 2 Страниците се сменят с многократното натискане на бутон ▲ или ▼ или ◀ или ▶.

Натиснете бутон **LIST**, за да се върнете към телевизионната програма.

### ■ Показване на таблицата на предпочитаните програми

Натиснете бутон **FAV**, за да се покаже менюто Favourite Programme (Предпочитани програми).

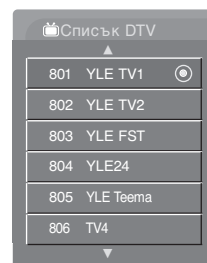
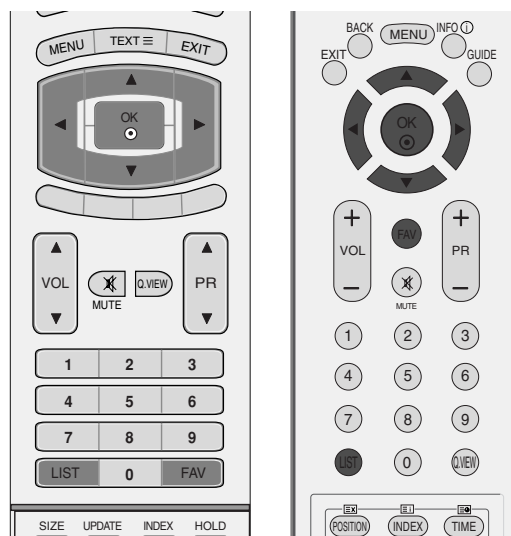

< В ЦИФРОВ РЕЖИМ >

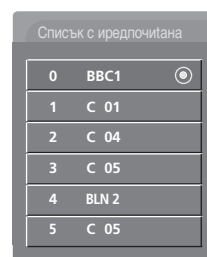

< В АНАЛОГОВ РЕЖИМ >

#### Мини-речник

- ♥ Показва се при програма от "Предпочитани".
- 🔒 Показва се при програма от "Заклучени".

## INPUT LABEL (ЕТИКЕТ НА ВХОДА)

Задава етикет на всеки входен източник, който не се използва, когато натиснете бутона **INPUT** (ВХОД).

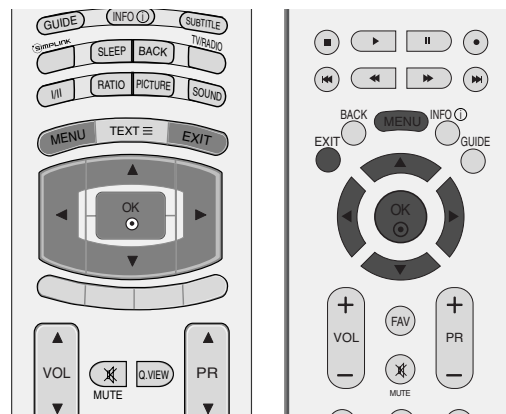

1 Натиснете бутон **MENU** (меню), след което бутон **▲** или **▼**, за да изберете меню **ОПЦИЯ**.

2 Натиснете бутон **▶**, след което бутон **▲** или **▼**, за да изберете **Входен сигнал**.

3 Натиснете бутон **▶** и после използвайте бутон **▲** или **▼**, за да изберете източника: AV1, AV2, Комп., RGB, HDMI1 или HDMI2.

4 Натиснете бутон **◀** или **▶**, за да изберете етикета.

5 Натиснете бутон **EXIT**, за да се върнете към телевизионната програма.

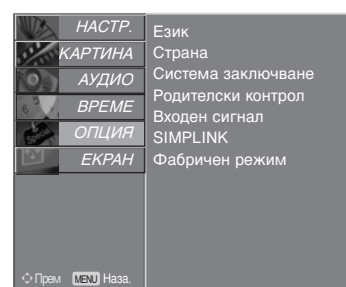

1

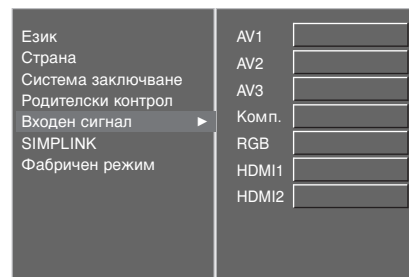

2 3 4

# ГЛЕДАНЕ НА ТЕЛЕВИЗИЯ / УПРАВЛЕНИЕ НА ПРОГРАМИТЕ



Работи само на устройство с лого SIMPLINK. Проверете за наличието на лого SIMPLINK.

Това ви позволява да управлявате и пускате други AV устройства, свързани с телевизора, посредством HDMI кабел без допълнителни кабели и настройки.

Ако не искате да е включено менюто SIMPLINK, изберете OFF.

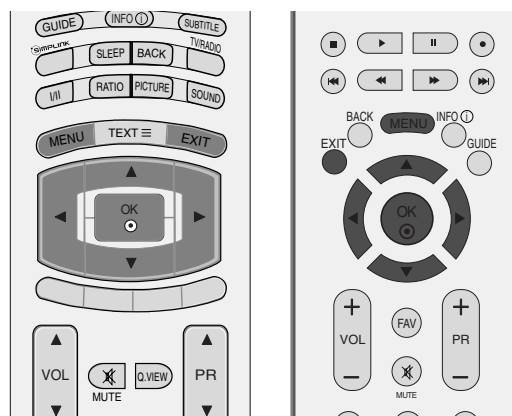

1 Натиснете бутон **MENU (меню)**, след което бутон ▲ или ▼, за да изберете меню **ОПЦИЯ**.

2 Натиснете бутон ►, след което бутон ▲ или ▼, за да изберете **SIMPLINK**.

3 Натиснете бутон ►, след което бутон ▲ или ▼, за да изберете **Изкл.** или **Вкл..**

4 Натиснете бутон **EXIT**, за да се върнете към телевизионната програма..

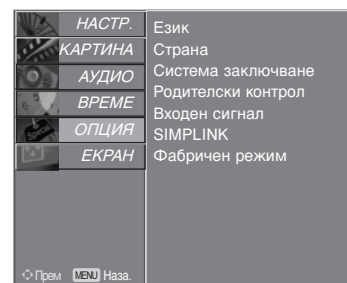

1

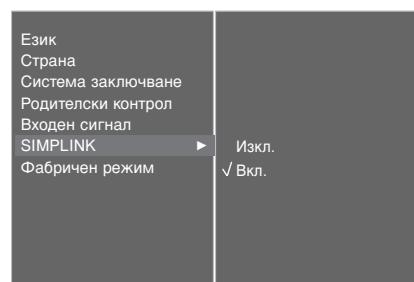

2 3

## Функции на SIMPLINK

### възпроизвеждане на диск

Свързаните AV устройства се управляват с натискане на бутоните ▲ или ▼ или ◀ или ▶ ОК и бутоните за пускане, спиране, превъртане назад, превъртане напред, пропускане на епизод.

### Пряко възпроизвеждане

След свързването на AV устройствата към телевизора, можете директно да управлявате тези устройства и да пускате медийни носители без допълнителни настройки.

### Избор на AV устройство

Позволява ви да изберете едно от AV устройствата, свързани към телевизора, и да го пускате.

### Изключване на всички устройства

Когато изключите телевизора, се изключват всички свързани устройства.

### Изключване на аудио изхода

Предлага лесен начин да изключвате аудио изхода.

\*Устройство, което е свързано към телевизора през HDMI кабел, но не поддържа Simplink, не предлага тази функция.

## Меню SIMPLINK

Натиснете бутона ▲ или ▼ или ◀ или ▶, а след това бутона ОК, за да изберете желанния източник на SIMPLINK.

- 1 **TV viewing (Гледане на телевизия):** Превключване на предишния телевизионен канал, независимо от режима в момента.
- 2 **DISC playback (Изпълнение на ДИСК):** Избор и изпълнение на свързани дискове. Когато има на разположение повече от един диск, заглавията на дисковете по удобен начин се показват отдолу на екрана.
- 3 **VCR playback (Изпълнение на видеорекордер):** Изпълнение и управление на свързан видеорекордер.
- 4 **HDD Recordings playback (Възпроизвеждане на записи от твърд диск):** Възпроизвеждане и управление на записи, съхранявани на твърдия диск.
- 5 **Audio Out to Home theatre/Audio Out to TV (Аудио изход към домашно кино/към телевизор):** Избор на тонколони на домашното кино или телевизора за изход на аудио.

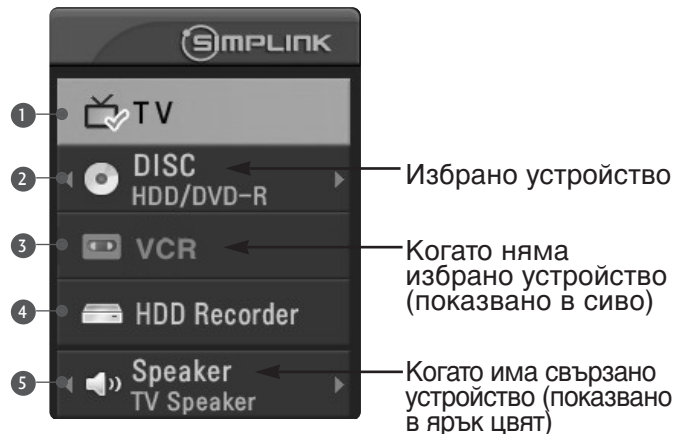

### ! Бележка

- ▶ Свържете HDMI кабела към HDMI/DVI IN или гнездото (HDMI изход) на гърба на устройството SIMPLINK с гнездото HDMI IN.
- ▶ За домашно кино с функцията SIMPLINK: след свързване на гнездото HDMI по горния метод свържете кабела DIGITAL AUDIO OUT към гнездото DIGITAL AUDIO IN на гърба на телевизора и към гнездото OPTICAL на гърба на устройството SIMPLINK.
- ▶ Когато използвате външно устройство със SIMPLINK, натиснете бутона TV от бутона MODE на дистанционното управление и тогава работете с него.
- ▶ Когато входният източник бъде превключен към друг такъв чрез бутон INPUT на дистанционното управление или по друг начин, устройството, работещо със SIMPLINK, спира.
- ▶ Когато избирате или работите с носител на информация в устройството с функция Home theater (домашно кино), тонколоната автоматично превключва на HT Speaker (слушане през домашно кино).

# УПРАВЛЕНИЕ НА КАРТИНАТА

## EPG (ЕЛЕКТРОНЕН УКАЗАТЕЛ НА ПРОГРАМИТЕ) (В ЦИФРОВ РЕЖИМ)

Тази система има Електронен указател на програмите (EPG), който ви помага при намиране на възможностите за гледане.

EPG предлага информация като списъци на програмите, начални и крайни часове на всички предлагани услуги. Освен това, често в EPG се предлага подробна информация за програмата (наличността и количеството на тези програми е различно в зависимост от конкретната програма).

Тази функция може да се използва само когато от съответната програма се излъчва EPG информация.

В EPG се показва описание на програмите за следващите 8 дни.

### Включване/изключване на EPG

- 1 Натиснете бутона GUIDE, за да включите EPG.
- 2 Натиснете бутона GUIDE или бутона EXIT отново, за да изключите EPG и да се върнете към нормално гледане на телевизия.

### Избор на програма

- 1 Натиснете бутона ▲ или ▼ или ◀ или ▶, PR ▲ или ▼(или PR + или -), за да изберете желаната програма, а след това натиснете бутона OK, за да покажете избраната програма.

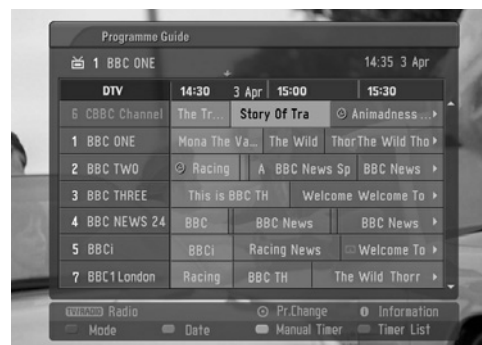

## Функция на бутоните в режим на указател NOW/NEXT

Бутони на дистанционното управление	Функция
ЧЕРВЕН	Смяна на режима на EPG
ЖЪЛТ	Въвеждане на запис на таймер/напомняне на режима на настройка
СИН	Въвеждане на запис на таймер/напомняне на режима на списък
●	Смяна на избрания канал
◀ или ▶	Изберете програмата от NOW или NEXT
▲ или ▼	Изберете програмата на излъчване
PR	Страница нагоре/надолу
GUIDE/EXIT (УКАЗАТЕЛ/ИЗХОД)	Изключване на EPG
TV/RADIO	Избор на телевизионна или радио програма
INFO ⓘ	Включване или изключване на подробната информация

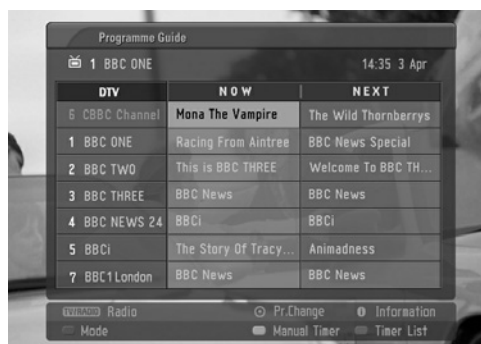

## Функция на бутоните в режим "8-дневен указател"

Бутони на дистанционното управление	Функция
ЧЕРВЕН	Смяна на режима на EPG
ЗЕЛЕН	Влизане в режим на настройка на дата
ЖЪЛТ	Въвеждане на запис на таймер/напомняне на режима на настройка
СИН	Въвеждане на запис на таймер/напомняне на режима на списък
●	Смяна на избрания канал
◀ или ▶	Изберете програмата от NOW или NEXT
▲ или ▼	Изберете програмата на излъчване
PR	Страница нагоре/надолу
GUIDE/EXIT (УКАЗАТЕЛ/ИЗХОД)	Изключване на EPG
TV/RADIO	Избор на телевизионна или радио програма
INFO ⓘ	Включване или изключване на подробната информация



## Функция на бутоните в режим на смяна на датата

Бутони на дистанционното управление	Функция
ЗЕЛЕН	Изключване на режима на настройка на датата
●	Смяна в избраната дата
◀ или ▶	Избор на дата
▼	Изключване на режима на настройка на датата
GUIDE/EXIT (УКАЗАТЕЛ/ИЗХОД)	Изключване на EPG



# УПРАВЛЕНИЕ НА КАРТИНАТА

## Функция на бутоните в полето за разширено описание

Бутони на дистанционното управление	Функция
▲ или ▼	Страница нагоре/надолу
ЖЪЛТ	Въвеждане на запис на таймер/напомняне на режима на настройка
INFO ⓘ	Включване или изключване на подробната информация
GUIDE/EXIT (УКАЗАТЕЛ/ИЗХОД)	Изключване на EPG



## Функция на бутоните в режим на настройка на запис/напомняне

-Тази функция се предлага само когато записваща апаратура, която използва сигнализиране на записване с pin8 е свързано с извода DTV-OUT, като се използва кабел SCART.

Бутони на дистанционното управление	Функция
ЖЪЛТ	Преминаване към режим на указател или списък на таймер
●	Запомняване на запис/напомняне на таймер
◀ или ▶	Избор на тип, услуга, дата или време начало/край
▲ или ▼	Настройка на функция

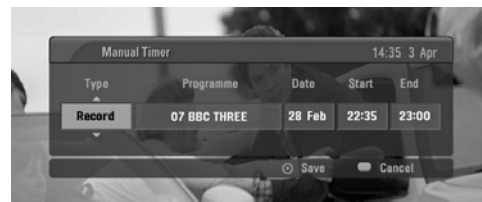

## Функция на бутоните в режим на списък на таймера

Бутони на дистанционното управление	Функция
ЖЪЛТ	Добавяне на нов режим на ръчна настройка на таймера
ЗЕЛЕН	Влизане в режим на редактиране на списък
ЧЕРВЕН	Изтриване на избрания елемент
СИН	Преминаване в режим на указател
▲ или ▼	Избор на списък на таймера



## УПРАВЛЕНИЕ НА РАЗМЕРА НА КАРТИНАТА (СЪОТНОШЕНИЕ)

Можете да гледате екрана в различни формати на картината: Spectacle, Full, Original, 4:3, 16:9, 14:9, Zoom1/2 и 1:1 Pixel.

Ако продължително време на екрана се показва фиксирано изображение, то може да се отпечата на екрана и да остане видимо.

Това може да доведе до неудобство при режим "пълен". Тогава сменете на друг режим.

Можете да регулирате пропорцията на увеличението с бутона ▲ или ▼.

Тази функция действа при следните видове сигнал..

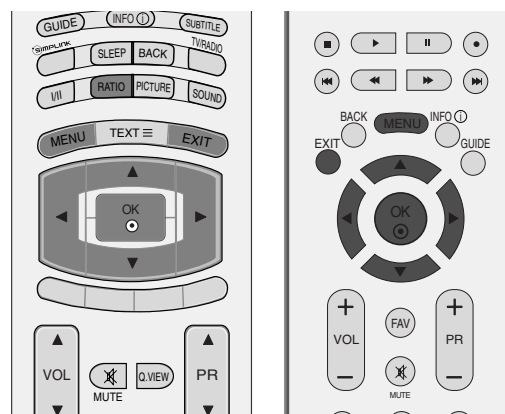

- 1 Натиснете бутона **RATIO** (СЪОТНОШЕНИЕ), за да изберете желания формат на картината.  
Можете да регулирате съотношението и в менюто **ЕКРАН**.

### • Спектакъл

Когато вашият телевизор приеме широкоекранния сигнал, той ще ви направлява да настроите образа хоризонтално, в нелинейна пропорция, за да запълни целия екран.

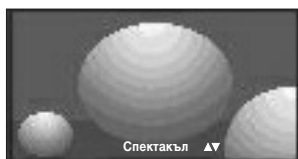

### • Пълен

Когато вашият телевизор приеме широкоекранния сигнал, той ще ви направлява да настроите образа хоризонтално или вертикално в линейна пропорция, за да запълни целия екран.

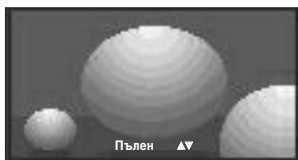

### • Оригинална

Когато вашият телевизор приеме широкоекранния сигнал, той автоматично ще превключи на формата на изпращания образ.



### • 4:3

С този избор ще можете да гледате образ в оригиналното съотношение 4:3, със сиви ивици отляво и отдясно.



# УПРАВЛЕНИЕ НА КАРТИНАТА

- **16:9**(широк екран)  
Този избор води до хоризонтално регулиране на образа, в линейно съотношение, до запълване на целия екран (полезно е при гледане на DVD във формат 4:3).

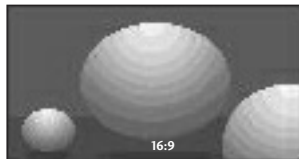

- **14:9**  
В режим 14:9 можете да гледате образ 14:9 и стандартни телевизионни програми. Екран 14:9 се гледа така, че екран 4:3 е увеличен нагоре/надолу и наляво/надясно.

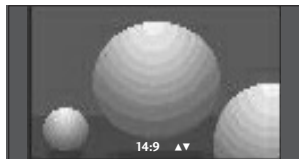

- **Увеличаване 1**  
С този избор ще можете да гледате образа без изменение и със запълване на екрана. Въпреки това горната и долната част от образа ще бъдат отрязани.



- **Увеличаване 2**  
Изберете Zoom 2 (Мащабиране 2), ако желаете образът да се измени, като едновременно се изтегли хоризонтално и се отреже вертикално. Така картината ще направи поравно компромис с изменението и запълването на екрана.



- **1:1 Pixel**  
Този избор ще ви позволи да гледате картина с най-добро качество, без загуба на оригиналната картина с висока разделителна способност.

## ! БЕЛЕЖКА

- ▶ Можете да избирате 4:3, 16:9 (широк), Zoom 1/2 само в режим Component, HDMI.
- ▶ Можете да избирате само 4:3, 16:9 (широк) само в режим RGB.
- ▶ В режим HDMI (1080i 50 Hz/60 Hz, 1080p 24 Hz/50 Hz/60 Hz) е възможен 1:1 Pixel.

# ПРЕДВАРИТЕЛНО ЗАДАДЕНИ НАСТРОЙКИ НА КАРТИНАТА

## Зададен режим на картината

- Динамична** Изберете тази опция за показване на рязко изображение.
- Стандартна** Най-широко използваното и естествено състояние на дисплея на екрана.
- Умерена** Изберете тази опция за показване на умерено изображение.
- Потребител 1/2** Изберете тази опция за използване на определена от потребителя настройка.

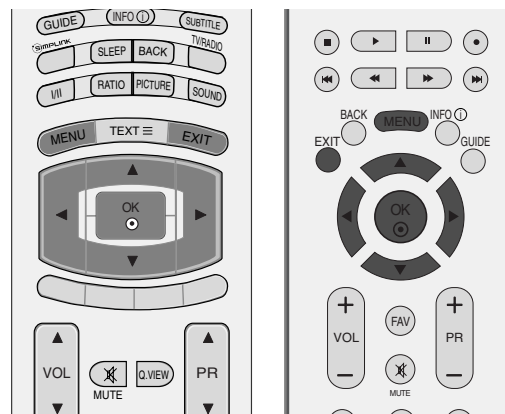

- 1 Натиснете бутон **MENU (меню)**, след което бутон **▲** или **▼**, за да изберете меню **КАРТИНА**.
- 2 Натиснете бутон **▶**, след което бутон **▲** или **▼**, за да изберете **Режим на картина**.
- 3 Натиснете бутон **▶**, след което бутон **▲** или **▼**, за да изберете **Intelligent Eye** (Без 50/60PF9\*), **Динамична**, **Стандартна**, **Умерена**, **Потребител 1** или **Потребител 2**.
- 4 Натиснете бутон **EXIT**, за да се върнете към телевизионната програма.

Режимът на картината регулира телевизора за най-добър вид на картината. Изберете от менюто **Режим на картина** предварително зададената стойност въз основа на категорията на програмата.

Настройките **Intelligent Eye** (Без 50/60PF9\*), **Динамична**, **Стандартна** и **Умерена** са фабрично програмирани за оптимална картина и не могат да бъдат променени.

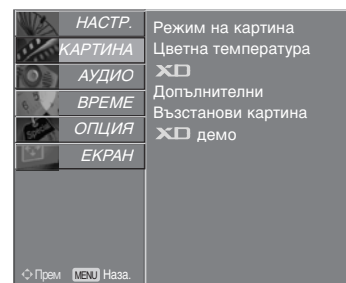

1

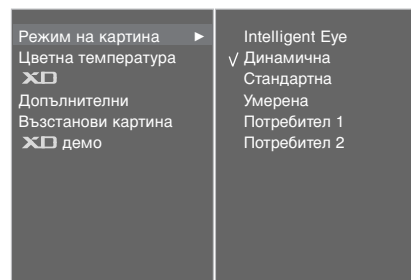

2 3

# УПРАВЛЕНИЕ НА КАРТИНАТА

## Автоматично управление на цветовия тон (Топъл/Средна/студен)

За да нулирате стойностите (възстановите фабричните настройки), изберете опцията **Студена**.

Изберете една от три автоматични настройки на цвета. Задайте Топли, за да подсилите топлите цветове като червено, или Студена, за да виждате по-малко наситени цветове, с повече синьо.

Тази функция може да се използва в потребителски режим.

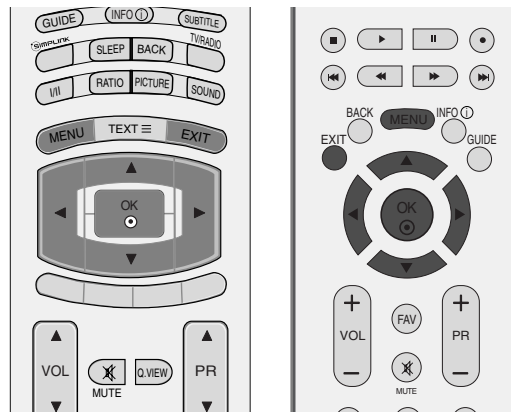

- 1 Натиснете бутон **MENU (меню)**, след което бутон **▲** или **▼**, за да изберете меню **КАРТИНА**.
- 2 Натиснете бутон **▶**, след което бутон **▲** или **▼**, за да изберете **Цветна температура**.
- 3 Натиснете бутон **▶**, а след това бутон **▲** или **▼**, за да изберете **Студена, Средна, Топли** или **Потребител**.
- 4 Натиснете бутон **EXIT**, за да се върнете към телевизионната програма.

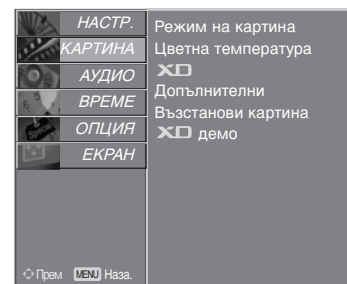

1

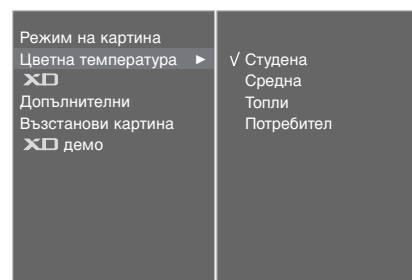

2 3

# РЪЧНА НАСТРОЙКА НА КАРТИНАТА

## Режим на картината - опция на потребителя

- Контраст**      Регулира разликата между светлите и тъмните нива в картината.
- Яркост**        Увеличава или намалява наситеността на бялото в картината.
- Цвят**            Регулира наситеността на всички цветове.
- Рязкост**        Регулира нивото на рязкостта по краищата между светли и тъмни области на картината. Колкото по-ниско е нивото, толкова по-меко е изображението.
- Нюанс**         Регулира баланса между нивата на червеното и зеленото.

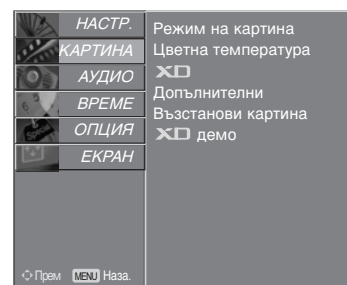
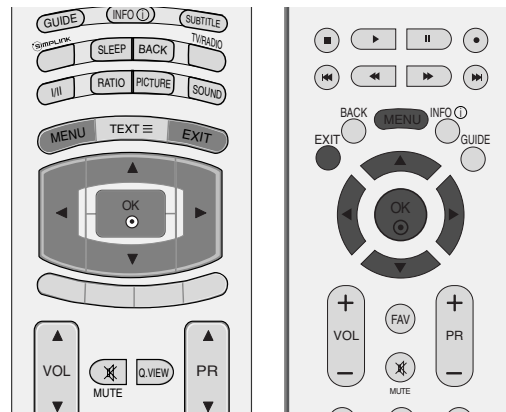

- 1 Натиснете бутон **MENU (меню)**, след което бутон ▲ или ▼, за да изберете меню **КАРТИНА**.
- 2 Натиснете бутон ►, след което бутон ▲ или ▼, за да изберете **Режим на картина**
- 3 Натиснете бутон ►, след което бутон ▲ или ▼, за да изберете **Потребител 1** или **Потребител 2**.
- 4 Натиснете бутон ►, а след това бутон ▲ или ▼, за да изберете желаната опция за картината (**Контраст**, **Яркост**, **Цвят**, **Рязкост** и **Нюанс**).
- 5 Натиснете бутон ◀ или ▶, за да направите съответните настройки.
- 6 Натиснете бутон **EXIT**, за да се върнете към телевизионната програма.

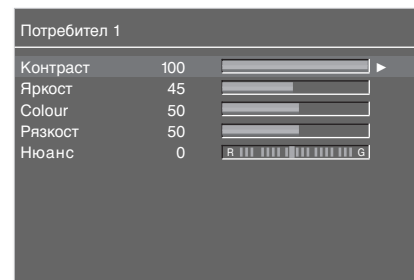
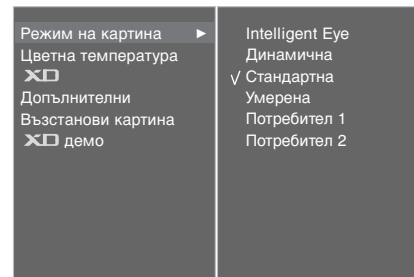

**! Бележка**

► В режим RGB-PC не можете да регулирате цвят, контрастност и оттенък до желани от вас нива.

# УПРАВЛЕНИЕ НА КАРТИНАТА

## Цветови тон - Опция на потребителя

За да регулирате червеното, зеленото или синьото за всякаква температура на цвета, която предпочитате.

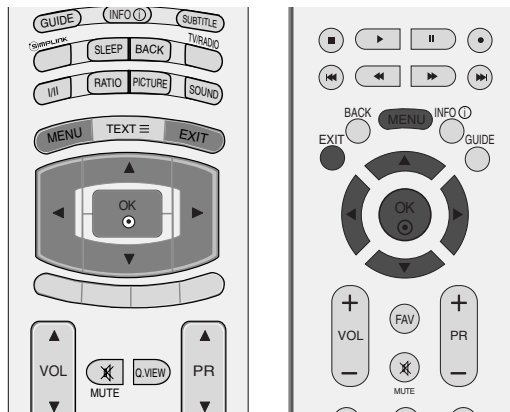

1 Натиснете бутон **MENU (меню)**, след което бутон ▲ или ▼, за да изберете меню **КАРТИНА**.

2 Натиснете бутон ►, след което бутон ▲ или ▼, за да изберете **Цветна температура**.

3 Натиснете бутон ►, след което бутон ▲ или ▼, за да изберете **Потребител**.

4 Натиснете бутон ►, след което бутон ▲ или ▼, за да изберете **Червено, Зелено** или **Синьо**.

5 Натиснете бутон ◀ или ▶, за да направите съответните настройки.

6 Натиснете бутон **EXIT**, за да се върнете към телевизионната програма.

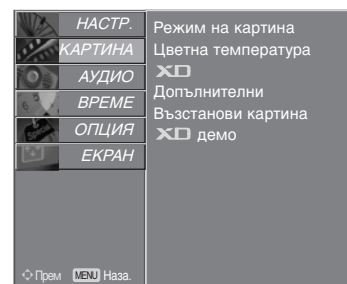

1

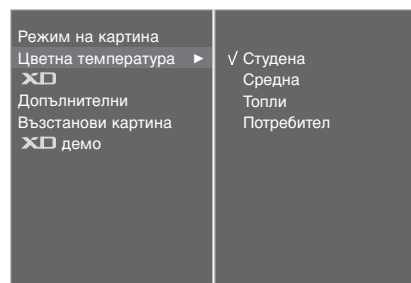

2 3



4 5

# XD - ТЕХНОЛОГИЯ ЗА ПОДОБРЯВАНЕ НА КАРТИНАТА

XD е уникална технология на LG Electronic за подобряване на образа, която позволява възпроизвеждане на реален HD източник с помощта на сложен цифров алгоритъм за обработка на сигнала.

Тази функция не може да се използва в режим PC[RGB/HDMI].

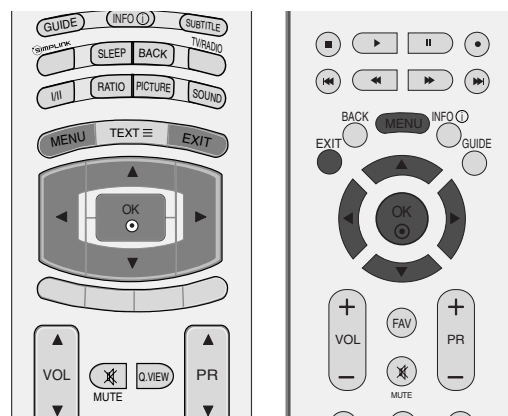

- 1 Натиснете бутон **MENU (меню)**, след което бутон ▲ или ▼, за да изберете меню **КАРТИНА**.
- 2 Натиснете бутон ►, след което бутон ▲ или ▼, за да изберете **XD**.
- 3 Натиснете бутон ►, след което бутон ▲ или ▼, за да изберете **Автоматично** или **Ръчно**.
- 4 Натиснете бутон **EXIT**, за да се върнете към телевизионната програма.

## \* Избиране на Manual (Ръчно)

Това меню се активира след избиране на Потребител 1 или Потребител 2 от Режим на картина.

- 1 Натиснете бутон ►, след което бутон ▲ или ▼, за да изберете **XD Контраст**, **XD Цвят**, **XD NR** или **MPEG NR**.
- 2 Натиснете бутон ►, след което бутон ▲ или ▼, за да изберете **Вкл.** или **Изкл.**.
- 3 Натиснете бутон **EXIT**, за да се върнете към телевизионната програма.

- **XD Контраст:** Оптимизира автоматично контраста според яркостта на отражението.
- **XD Цвят:** Регулира автоматично цветовете на отражението, за да възпроизведе възможно най-естествени цветове.
- **XD NR (XD намаляване на шума) :** Премахва шума до ниво, при което не смущава оригиналната картина.
- **MPEG NR:** За намаляване на смущенията в картината, които могат да се появят на екрана при гледане на телевизия.

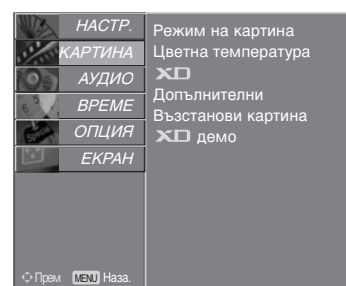

1

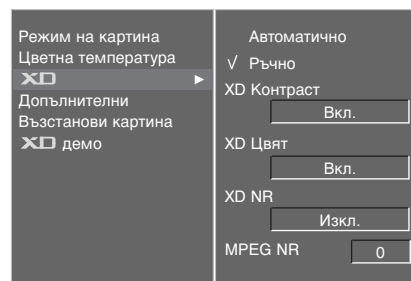

2

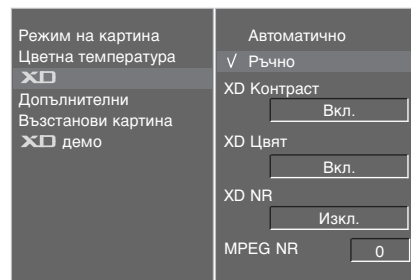

3

# УПРАВЛЕНИЕ НА КАРТИНАТА

## XD демо

Използвайте, за да видите разликата между включено и изключено положение на XD демо (XD демонстрация).

Тази функция не може да се използва в режим RGB[PC], HDMI[PC].

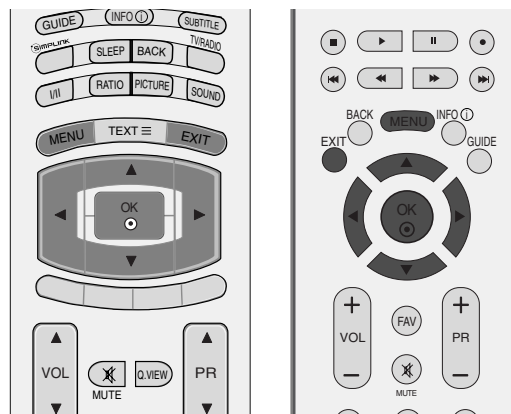

1 Натиснете бутон **MENU (меню)**, след което бутон **▲** или **▼**, за да изберете меню **КАРТИНА**.

2 Натиснете бутон **▶**, след което бутон **▲** или **▼**, за да изберете **XD демо**.

3 Натиснете бутон **▶**, за да стартирате **XD демо** (XD демонстрация).

4 За да спрете **XD демо** (XD демонстрация), натиснете бутон **MENU**.

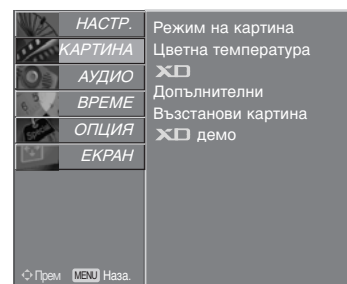

1

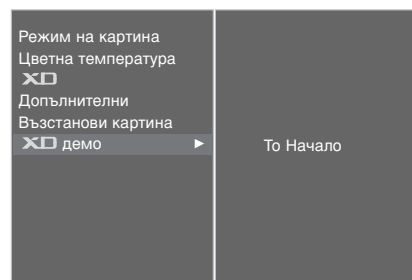

2 3

### • XD демо



# РАЗШИРЕНИ НАСТРОЙКИ – КИНО

Настройка на телевизора за най-добра картина при гледане на филми.

Тази функция действа само в режими TV, AV (аудио/видео), S-Video и Component 480i/576i.

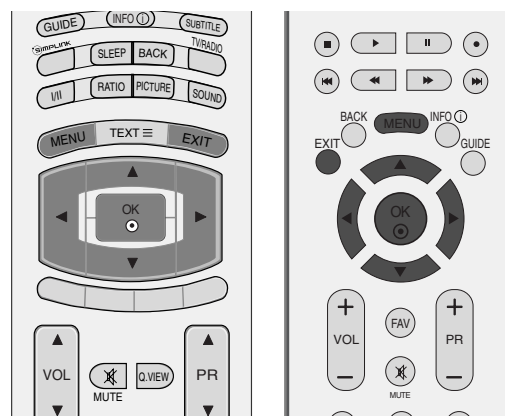

1 Натиснете бутон **MENU (меню)**, след което бутон ▲ или ▼, за да изберете меню **КАРТИНА**.

2 Натиснете бутон ►, след което бутон ▲ или ▼, за да изберете **Допълнителни**.

3 Натиснете бутон ►, след което бутон ▲ или ▼, за да изберете **Кино**.

4 Натиснете бутон ►, след което бутон ▲ или ▼, за да изберете **Вкл.** или **Изкл.**

5 Натиснете бутон **EXIT**, за да се върнете към телевизионната програма.

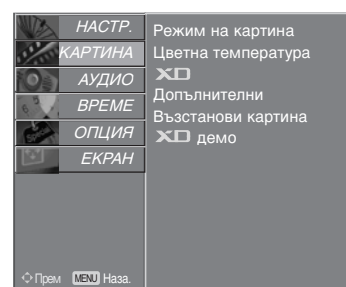

1

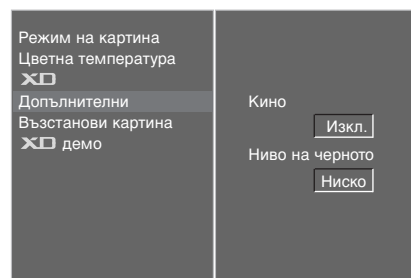

2

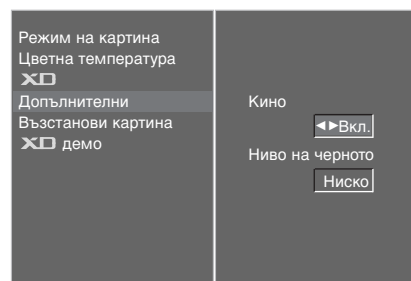

3

# УПРАВЛЕНИЕ НА КАРТИНАТА

## РАЗШИРЕНИ НАСТРОЙКИ – НИВО НА ЧЕРНОТО (ТЪМНИНАТА)

Когато гледате филм, тази функция регулира телевизора за най-добър вид на картината. Регулиране на контраста и яркостта на екрана чрез нивото на черното на екрана.

Тази функция действа в следните режими: AV (NTSC-M), S-Video (NTSC-M) или HDMI.

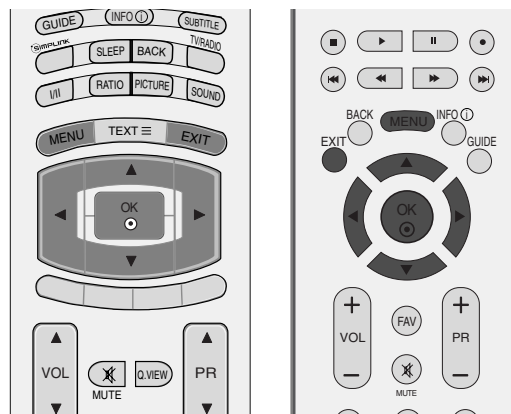

1 Натиснете бутон **MENU (меню)**, след което бутон **▲** или **▼**, за да изберете меню **КАРТИНА**.

2 Натиснете бутон **▶**, след което бутон **▲** или **▼**, за да изберете **Допълнителни**.

3 Натиснете бутон **▶**, след което бутон **▲** или **▼**, за да изберете **Ниво на черното**.

4 Натиснете бутон **▶**, след което бутон **◀** или **▶**, за да изберете **Ниско** или **Високо**.

■ **Ниско** : Отражението на екрана става по-тъмно.

■ **Високо** : Отражението на екрана става по-ярко.

5 Натиснете бутон **EXIT**, за да се върнете към телевизионната програма.

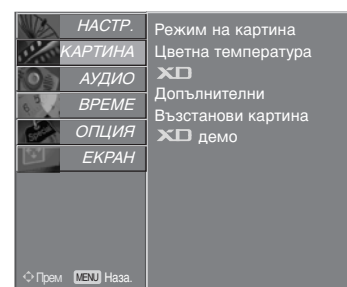

1

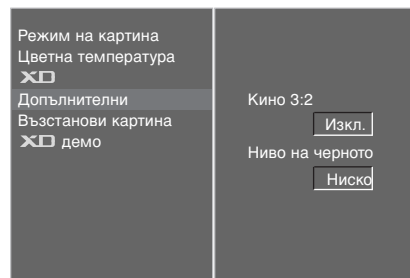

2

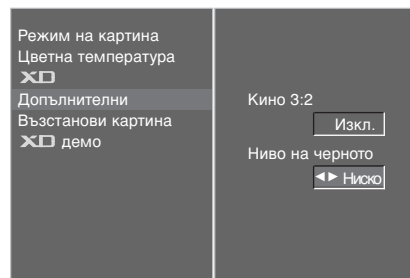

3 4

# НУЛИРАНЕ НА КАРТИНАТА

Връщане към фабричните настройки за Режим на картина, Цветна температура, XD, Допълнителни, Пропорция.

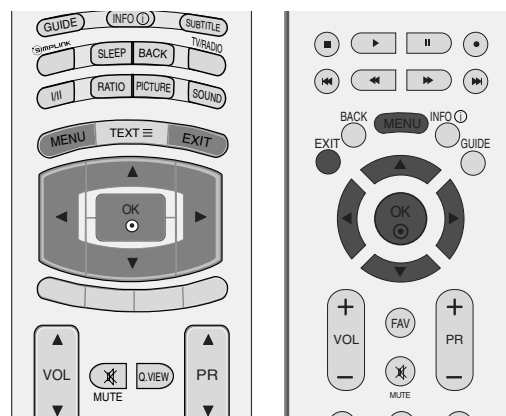

- 1 Натиснете бутон **MENU (меню)**, след което бутон **▲** или **▼**, за да изберете меню **КАРТИНА**.
- 2 Натиснете бутон **▶**, след което бутон **▲** или **▼**, за да изберете **Възстанови картина**.
- 3 Натиснете бутон **▶**, за да нулирате регулираната стойност.

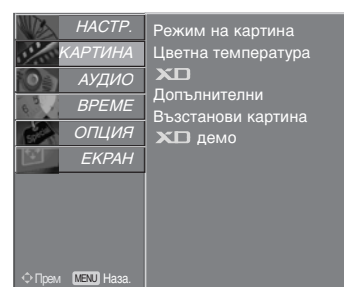

1

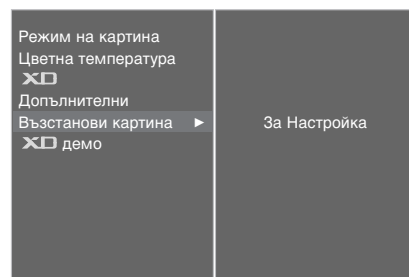

2 3

# УПРАВЛЕНИЕ НА КАРТИНАТА

## Метод ISM (Image Sticking Minimization - Свеждане до минимум на постоянни изображения)

Спряно или неподвижно изображение от компютърна/видео игра, показано на екрана продължително време, може да доведе до поява на "призрачно" изображение, което остава дори след като промените картината. Избягвайте да оставяте неподвижно изображение на екрана за дълъг период от време.

Тази функция не може да се използва в модели ТЕЛЕВИЗОРИ С ТЕЧНОКРИСТАЛЕН ДИСПЛЕЙ.

### Изчистване

Функцията "варосване" премахва трайните изображения от екрана.

Бележка: Възможно е прекалено наситено изображение да не може да се премахне с "Варосване".

### Иск. Спътн

Orbiter ви помага да избегнете "призрачни" изображения. Най-добре е да не се допуска картината да се фиксира на едно място на екрана. За да се избегне задържане на образи на екрана, картината ще се движи на всеки 2 минути.

### Инверсия

Тази функция инвертира цвета на панела на екрана. Цвета на панела се инвертира автоматично на всеки 30 минути.

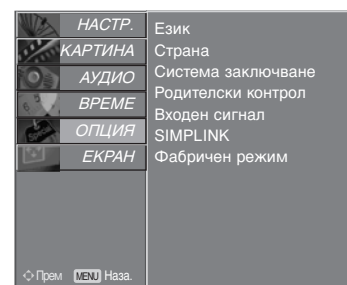
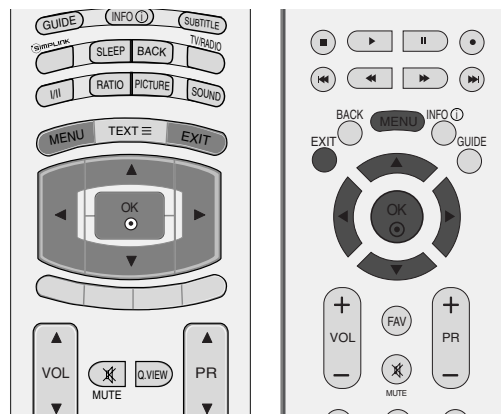

1

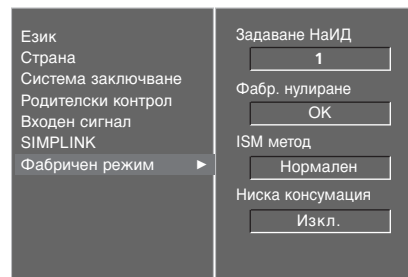

2

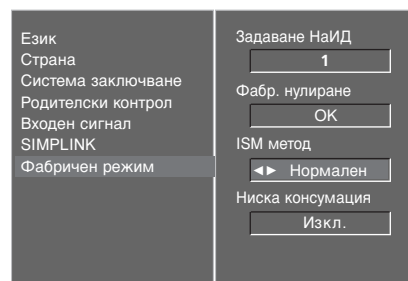

3 4

- 1 Натиснете бутон **MENU (меню)**, след което бутон **▲** или **▼**, за да изберете меню **ОПЦИЯ**.
- 2 Натиснете бутон **▶**, след което бутон **▲** или **▼**, за да изберете **Фабричен режим**.
- 3 Натиснете бутон **▶**, след което бутон **▲** или **▼**, за да изберете **ISM метод**.
- 4 Натиснете бутон **▶**, а след това бутон **▲** или **▼**, за да изберете **Нормален**, **Изчистване**, **Иск. Спътн** или **Инверсия**. Ако не е необходимо да настройвате тази функция, задайте **Нормално**.
- 5 Натиснете бутон **EXIT**, за да се върнете към телевизионната програма.

# РЕЖИМ НА КАРТИНАТА С НИС КО ПОТРЕБЛЕНИЕ

ова е функция за намаляване на консумацията на електроенергия от телевизора.

Тази функция не може да се използва в модели ТЕЛЕВИЗОРИ С ТЕЧНОКРИСТАЛЕН ДИСПЛЕЙ.

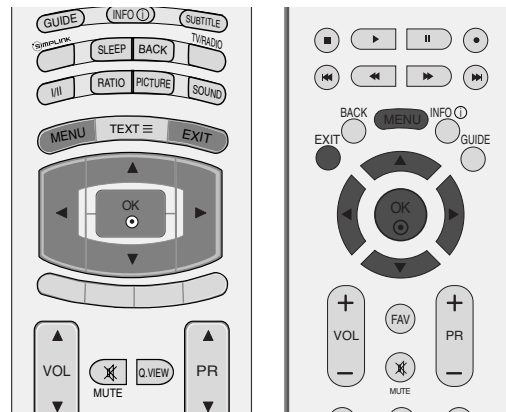

- 1 Натиснете бутон **MENU (меню)**, след което бутон **▲** или **▼**, за да изберете меню **ОПЦИЯ**.
- 2 Натиснете бутон **▶**, след което бутон **▲** или **▼**, за да изберете **Фабричен режим**.
- 3 Натиснете бутон **▶**, след което бутон **▲** или **▼**, за да изберете **Ниска консумация**.
- 4 Натиснете бутон **▶**, след което бутон **▲** или **▼**, за да изберете **Вкл.** или **ИЗКЛ.**
- 5 Натиснете бутон **EXIT**, за да се върнете към телевизионната програма.

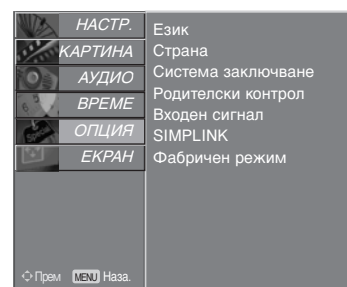

1

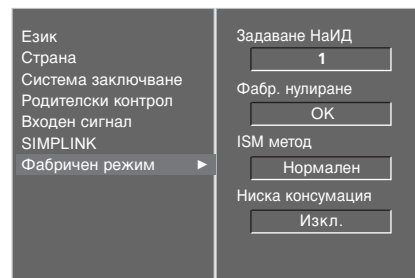

2

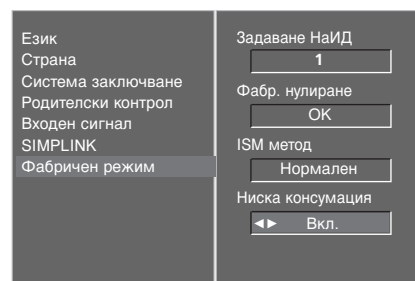

3 4

# УПРАВЛЕНИЕ НА ЗВУКА И ЕЗИКА

## АВТОМАТИЧЕН ИЗРАВНИТЕЛ НА ЗВУКА

Автоматичният изравнител на звука поддържа автоматично еднаква сила на звука дори и при промяна на програмите.

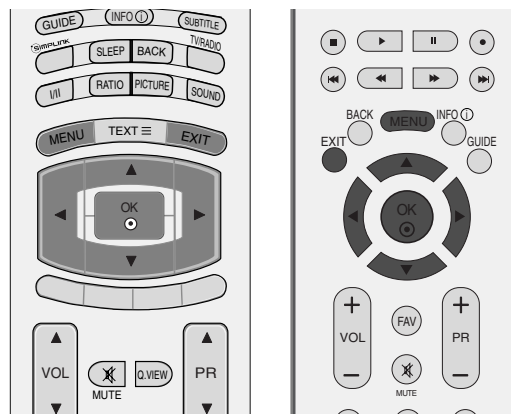

- 1 Натиснете бутон **MENU (меню)**, след което бутон **▲** или **▼**, за да изберете меню **АУДИО**.
- 2 Натиснете бутон **▶**, след което бутон **▲** или **▼**, за да изберете **Авт. сила на звука**.
- 3 Натиснете бутон **▶**, след което бутон **▲** или **▼**, за да изберете **Изкл.** или **Вкл..**
- 4 Натиснете бутон **EXIT**, за да се върнете към телевизионната програма.

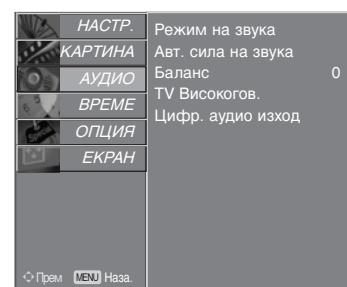

1

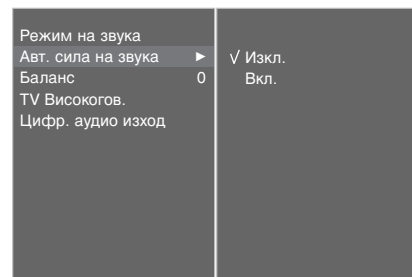

2 3

## ЗАДАДЕНИ НАСТРОЙКИ НА ЗВУКА - РЕЖИМ НА ЗВУКА

Можете да изберете предпочитана от вас настройка на звука; **Surround MAX** (Съраунд максимално), **Стандартна**, **Музика**, **Кино** или **Спорт**, а можете също да регулирате честотите на звука на еквалайзера.

Режимът на звука ви дава възможност да се наслаждавате на най-добрия звук без специално регулиране, защото телевизорът настройва съответните опции за звука въз основа на съдържанието на програмата.

**Surround MAX** (Съраунд максимално), **Стандартна**, **Музика**, **Кино**, и **Спорт** са фабрични настройки за добро качество на звука и не могат да бъдат регулирани.

**Surround MAX**(Съраунд максимално) Изберете тази опция за реалистичен звук.

**Стандартна** Най-внушителен и естествен звук.

**Музика** Изберете тази опция, за да се насладите на оригиналния звук когато слушате музика.

**Кино** Изберете тази опция, за да се насладите на превъзходен звук.

**Спорт** Изберете тази опция когато гледате спортни предавания.

**Потребител** Изберете тази опция за използване на определена от потребителя настройка.

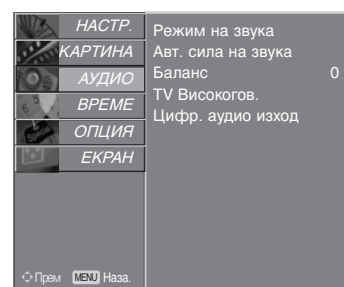
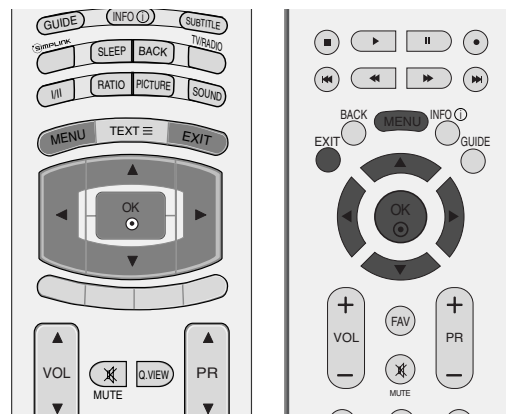

1

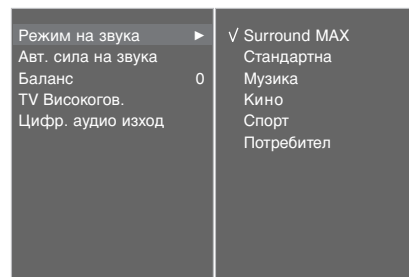

2 3

1 Натиснете бутон **MENU (меню)**, след което бутон **▲** или **▼**, за да изберете меню **АУДИО**.

2 Натиснете бутон **▶**, след което бутон **▲** или **▼**, за да изберете **Режим на звука**.

3 Натиснете бутон **▶**, след което бутон **▲** или **▼**, за да изберете **Surround MAX**, **Стандартна**, **Музика**, **Кино**, **Спорт** или **Потребител**.

4 Натиснете бутон **EXIT**, за да се върнете към телевизионната програма.

# УПРАВЛЕНИЕ НА ЗВУКА И ЕЗИКА

## РЕГУЛИРАНЕ НА НАС ТРОЙКИТЕ НА ЗВУКА – РЕЖИМ НА ПОТРЕБИТЕЛЯ

Регулиране на еквайзера.

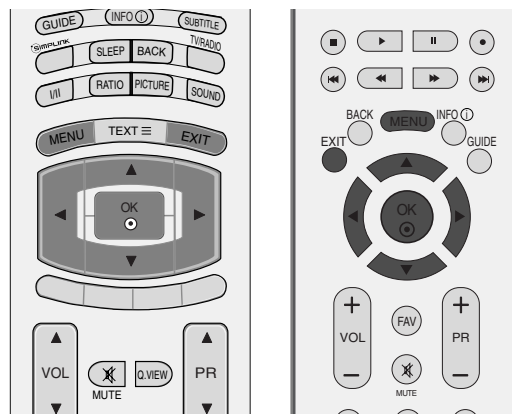

1 Натиснете бутон **MENU (меню)**, след което бутон **▲** или **▼**, за да изберете меню **АУДИО**.

2 Натиснете бутон **▶**, след което бутон **▲** или **▼**, за да изберете **Режим на звука**.

3 Натиснете бутон **▶**, след което бутон **▲** или **▼**, за да изберете **Потребител**.

4 Натиснете бутон **▶**.

5 С натискане на бутон **◀** или **▶** изберете звуков обхват.  
Задайте подходящо ниво на звука с бутон **▲** или **▼**.

6 Натиснете бутон **EXIT**, за да се върнете към телевизионната програма.

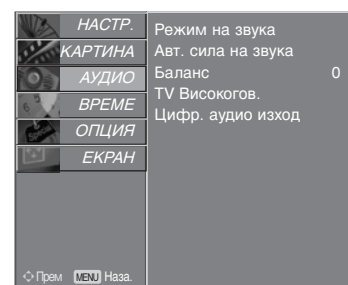

1

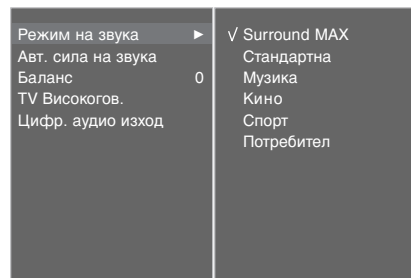

2 3



4 5

# БАЛАНС

Можете да настроите баланса на високоговорителя до нивата, които предпочитате.

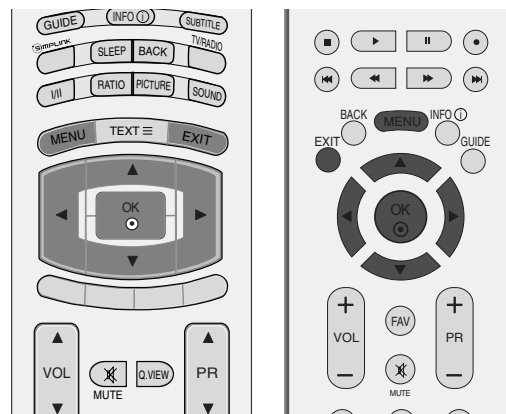

- 1 Натиснете бутон **MENU (меню)**, след което бутон **▲** или **▼**, за да изберете меню **АУДИО**.
- 2 Натиснете бутон **▶**, след което бутон **▲** или **▼**, за да изберете **Баланс**.
- 3 Натиснете бутон **▶** и след това бутон **◀** или **▶**, за да извършите съответното регулиране.
- 4 Натиснете бутон **EXIT**, за да се върнете към телевизионната програма.

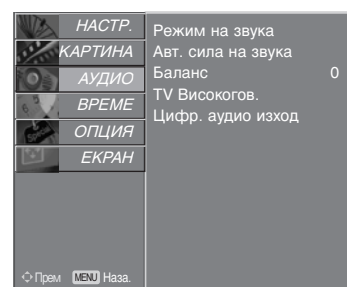

1

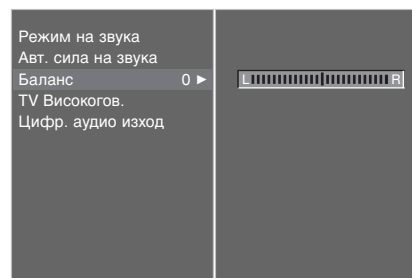

2 3

# УПРАВЛЕНИЕ НА ЗВУКА И ЕЗИКА

## НАСТРОЙКА НА ВКЛЮЧВАНЕ/ИЗКЛЮЧВАН Е НА ВИС ОКОГОВОРИТЕЛИТЕ НА ТЕЛЕВИЗОРА

Можете да регулирате състоянието на вътрешния високоговорител.

При AV1, AV2, AV3, COMPONENT, RGB и HDMI1 с HDMI към DVI кабел, телевизионната тонколона може да работи дори и да няма видеосигнал.

Ако искате да използвате вашата външна hi-fi стерео система, изключете вътрешните високоговорители на телевизора.

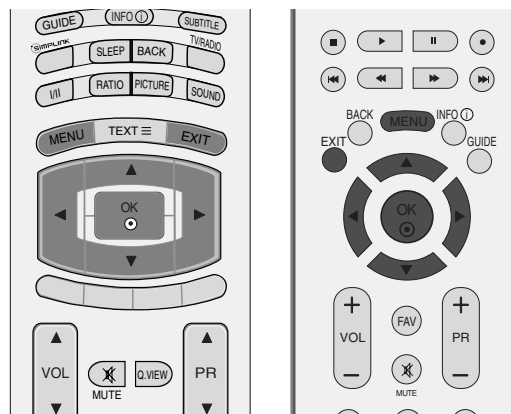

- 1 Натиснете бутон **MENU (меню)**, след което бутон **▲** или **▼**, за да изберете меню **АУДИО**.
- 2 Натиснете бутон **▶**, след което бутон **▲** или **▼**, за да изберете **TV Високогов..**
- 3 Натиснете бутон **▶**, след което бутон **▲** или **▼**, за да изберете **Изкл.** или **Вкл..**
- 4 Натиснете бутон **EXIT**, за да се върнете към телевизионната програма.

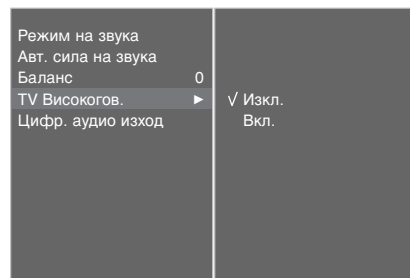
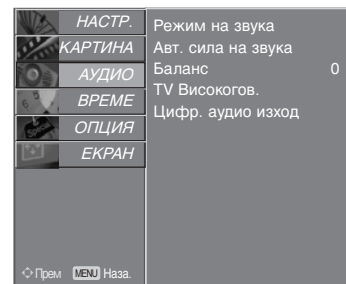

# ИЗБИРАНЕ НА ИЗХОД НА ЦИФРОВО АУДИО

Тази функция ви позволява да изберете своя предпочитан изход на цифрово аудио. Апаратът може да възпроизвежда Dolby Digital само по канал, който излъчва аудио Dolby Digital.

Когато това се приложи във формат Dolby Digital, ако изберете Dolby Digital в менюто за цифров изход, на SPDIF ще се извежда Dolby Digital.

Дори и ако е избрано Dolby Digital, когато не се приложи формат Dolby Digital на изхода SPDIF ще се извежда PCM.

Ако и Dolby Digital и език за Audio са зададени за канал, който излъчва Dolby Digital Audio, ще се изпълнява само , only Dolby Digital Audio.



Произведен по лиценз на Dolby Laboratories. "Dolby" и символът с двойното D са запазени марки на Dolby Laboratories.

- 1 Натиснете бутон **MENU (меню)**, след което бутон **▲** или **▼**, за да изберете меню **АУДИО**.
- 2 Натиснете бутон **▶**, след което бутон **▲** или **▼**, за да изберете **Цифр. аудио изход**.
- 3 Натиснете бутон **▶**, след което бутон **▲** или **▼**, за да изберете **Dolby Digital** или **PCM**.
- 4 Натиснете бутон **EXIT**, за да се върнете към телевизионната програма.

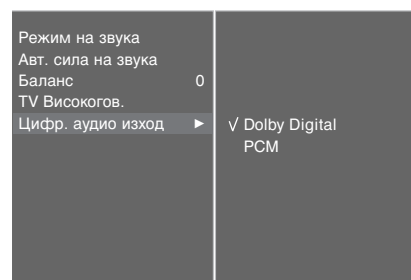
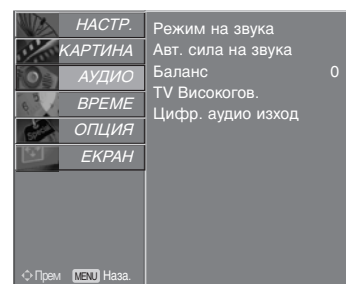
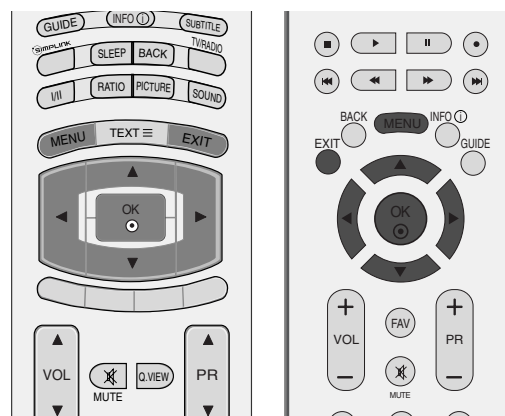

# УПРАВЛЕНИЕ НА ЗВУКА И ЕЗИКА

## I/II

### Стерео/двойно приемане (Само в аналогов режим)

Когато се избере програма, след като изчезне номерът на програмата и името на канала, се появява информация за звука на канала.

Предаване	На екрана
Моно	<b>MONO</b>
Стерео	<b>STEREO</b>
Двойно	<b>DUAL I</b>

#### ■ Избор на моно звук

Ако, при стерео приемане, стерео сигналът е слаб, можете да включите моно като натиснете два пъти бутон **I/II**. При моно приемане се подобрява дълбочината на звука. За да превключите обратно на стерео, натиснете отново бутон **I/II** два пъти.

#### ■ Избор на език при излъчване на два езика

Ако дадена програма се приема на два езика (двоен език), с многократното натискане на бутон можете да включите на **DUAL I** (двоен I), **DUAL II** (двоен II) или **DUAL I+II** (двоен I+II).

**DUAL I** (двоен I) изпраща главния език на предаването към високоговорителите.

**DUAL II** (двоен II) изпраща втория език на предаването към високоговорителите.

**DUAL I+II** изпраща отделен език към всеки високоговорител.

## NICAM приемане (Само в аналогов режим)

Ако телевизорът ви разполага с приемник за NICAM приемане, може да се получава висококачественият дигитален звук NICAM (Near Instantaneous Companding Audio Multiplex).

В зависимост от вида получено предаване може да се избере изходящия звуков сигнал както следва, като многократно натиснете бутон **I/II**.

- 
- 1 Когато получите NICAM моно, можете да изберете **NICAM MONO** или **FM MONO**.

---

  - 2 Когато получите NICAM стерео, можете да изберете **NICAM STEREO** или **FM MONO**. Ако стерео сигналът е слаб, включете **FM MONO** (моно).

---

  - 3 Когато получите двоен NICAM, можете да изберете **NICAM DUAL I** (двоен NICAM I), **NICAM DUAL II** (двоен NICAM II), **NICAM DUAL I+II** (двоен NICAM I+II) или **MONO** (моно). Когато изберете FM моно, на екрана се появява **MONO** (моно).

---

## Избор на изходящия звуков сигнал

В режим AV, S-Video, Component (Компонентно видео), RGB или HDMI можете да изберете изходящия звук за левия и десния високоговорител.

Натиснете многократно бутон **I/II**, за да изберете изходящия звуков сигнал.

**L+R** : Аудио сигналът от левия аудиовход се изпраща към левия високоговорител, а аудиосигналът от десния аудио вход се изпраща към десния високоговорител.

**L+L** : Аудио сигналът от левия аудио вход се изпраща до левия и десния високоговорител.

**R+R** : Аудио сигналът от десния аудио вход се изпраща до левия и десния високоговорител.

# УПРАВЛЕНИЕ НА ЗВУКА И ЕЗИКА

## Език на екранното меню/ Избор на държава

Когато телевизорът се включи за първи път, на екрана се появява менюто на ръководството за инсталиране.

- 1 Натиснете бутона ▲ или ▼ или ◀ или ▶ и след това бутона **OK**, за да изберете желанния език.
- 2 Натиснете бутона ▲ или ▼ и след това бутона **OK**, за да изберете вашата държава.

\* Ако решите да промените избора на език / държава:

- 1 Натиснете бутон **MENU (меню)**, след което бутон ▲ или ▼, за да изберете меню **ОПЦИЯ**.
- 2 Натиснете бутон ▶, след което бутон ▲ или ▼, за да изберете **Език**. Менюто може да излезе на екрана на предпочитания от вас език.  
Натиснете бутон ▶, след което бутон ▲ или ▼, за да изберете **Страна**.
- 3 Натиснете бутона ▶, а след това използвайте бутона ◀ или ▶, за да изберете желаните език или държава.
- 4 Натиснете бутон **OK**.
- 5 Натиснете бутон **EXIT**, за да се върнете към телевизионната програма.

### ! БЕЛЕЖКА

- ▶ Ако инсталацията на **Installation guide** (Ръководството за инсталиране) не бъде завършена чрез натискане на бутон **EXIT** или след изтичане на времето за изчакване на екранния дисплей, то ще се появява всеки път, когато включите уреда.
- ▶ Ако сте избрали погрешно страната, телетекстът може да не се показва правилно на екрана и по време на работа с телетекст може да се появят някои проблеми.
- ▶ Функцията CI (Общ интерфейс) може да не е приложима в зависимост от условията на излъчване в страната.
- ▶ Бутоните за управление на режим DTV може да не работят в зависимост от условията на излъчване в страната.

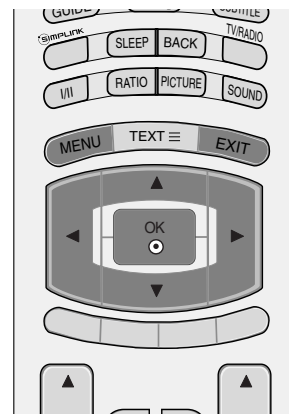

# ИЗБОР НА ЕЗИК (САМО В ЦИФРОВ РЕЖИМ)

Функцията Аудио ви позволява да избирате своя предпочитан език за аудио. Ако не се излъчва аудиоинформация на избрания език, възпроизвежда се звукът на езика по подразбиране.

Използвайте функцията Subtitle (Субтитри), когато се излъчват субтитри на два или повече езика. Ако не се излъчва информация за субтитрите на избрания език, показват се субтитрите на езика по подразбиране.

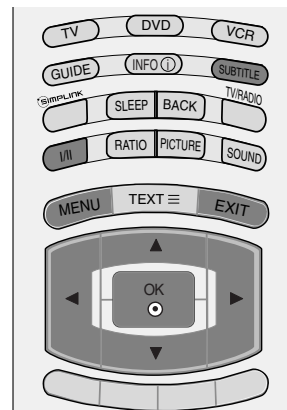

- 1 Натиснете бутон **MENU (меню)**, след което бутон ▲ или ▼, за да изберете меню **ОПЦИЯ**.
- 2 Натиснете бутон ►, след което бутон ▲ или ▼, за да изберете **Език**.
- 3 Натиснете бутон ► и после използвайте бутон ▲ или ▼, за да изберете **Аудио, Субтитри** или **Субтитри: За Увреден слух**.
- 4 Натиснете бутон ►, а след това използвайте бутон ◀ или ▶, за да изберете желаните от вас език.
- 5 Натиснете бутон **EXIT**, за да се върнете към телевизионната програма.

## ! БЕЛЕЖКА

### < Избор на език за звука >

- ▶ Когато се излъчват два или повече езици за аудио, можете да изберете езика на аудио с бутон I/II на дистанционното управление.
- ▶ Натиснете ▲ или ▼, за да изберете език за аудио.
- ▶ Натиснете бутон ◀ или ▶, за да изберете L+R, L+L или R+R.

### < Избор на език за субтитрите >

- ▶ Когато се излъчват субтитри на един или повече езици, можете да изберете езика за субтитрите с бутон SUBTITLE на дистанционното управление.
- ▶ Натиснете бутон ▲ или ▼, за да изберете езика за субтитрите.

- Звукът/субтитрите могат да се покажат в по-проста форма с 1 до 3 знака, които се излъчват от доставчика на услугата.
- Когато изберете допълнителен звук (звук за хора със затруднено зрение/слух), той може да се чува като част от основния звук.

### Информация на екранния дисплей за езика за звука

Display (Дисплей)	Status (Състояние)
N.A	Не е налично
MPEG	MPEG звук
Dolby Digital	Dolby Digital звук
Звук за хора със затруднено зрение	Звук за хора със затруднено зрение
ABC	Звук за хора със затруднен слух

### Информация на екранния дисплей за езика за субтитрите

Display (Дисплей)	Status (Състояние)
N.A	Не е налично
TEXT	Субтитри за телетекст
ABC	Субтитри за хора със затруднен слух

# НАСТРОЙКА НА ВРЕМЕТО

## Настройка на часовника

Часовникът се сверява автоматично при получаване на цифровия сигнал. (Можете да сверите часовника, ако телевизорът няма DTV сигнал.)

Трябва да нагласите точното време, преди да използвате функцията за включване/изключване в определен час.

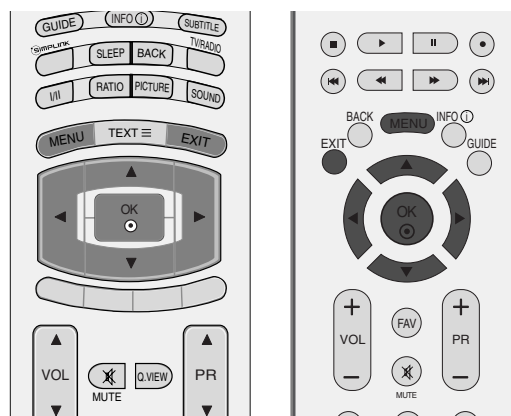

- 1 Натиснете бутон **MENU (меню)**, след което бутон **▲** или **▼**, за да изберете меню **ВРЕМЕ**.
- 2 Натиснете бутон **▶**, след което бутон **▲** или **▼**, за да изберете **Часовник**.
- 3 Натиснете бутон **▶** и после бутон **◀** или **▶**, за да изберете опцията за година, дата или час.

След като сте избрали, използвайте бутон **▲** или **▼**, за да зададете опциите за година, дата и час.

- 4 Натиснете бутон **EXIT**, за да се върнете към телевизионната програма.

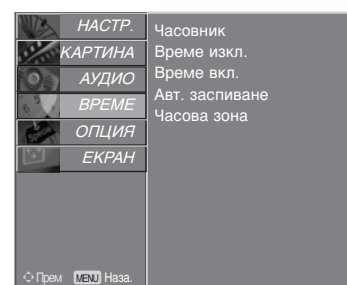

1

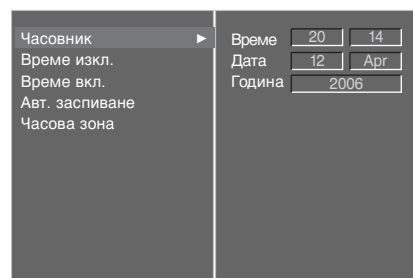

2 3

# НАСТРОЙКА НА АВТОМАТИЧНО ВКЛЮЧВАНЕ/ИЗКЛЮЧВАНЕ НА ТАЙМЕРА

Таймерът за изключване автоматично изключва телевизора до режим на готовност в определеното време.

Два часа след включване на телевизора чрез функцията за включване, той автоматично се връща в режим над готовност, освен ако не се натисне някой бутон.

След като се зададе време за включване или изключване, тези функции се активират всеки ден в определеното време.

Функцията за изключване измества функцията за включване, ако двете са настроени за един и същи час.

Телевизорът трябва да е в режим на готовност, за да може да се активира таймерът за включване.

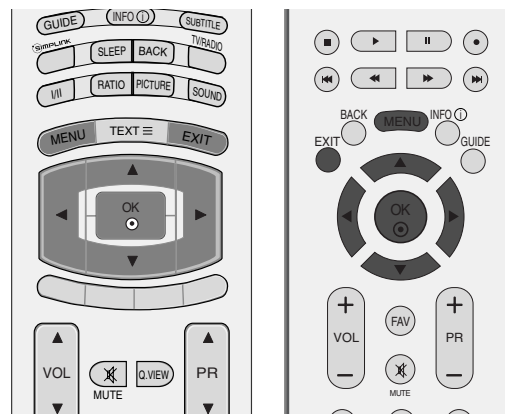

**1** Натиснете бутон **MENU (меню)**, след което бутон **▲** или **▼**, за да изберете меню **ВРЕМЕ**.

**2** Натиснете бутон **▶**, след което бутон **▲** или **▼**, за да изберете **Време изкл./Време вкл.**

**3** Натиснете бутон **▶**, след което бутон **▲** или **▼**, за да изберете **Вкл.**

- To cancel **Време вкл./Време изкл.** function, select **Изкл.**

**4** Натиснете бутон **▶**, след което бутон **▲** или **▼**, за да настроите часа.

**5** Натиснете бутон **▶**, след което бутон **▲** или **▼**, за да настроите минутите.

**6** Само за функция Вкл. (включено) на таймера

- **Програма:** Натиснете бутон **▶**, а после бутон **▲** или **▼**, за да изберете TV, DTV или Radio в менюто Mode (Режим). След това натиснете бутон **▶** и после бутон **▲** или **▼**, за да изберете програмата.

- **Сила на звука:** Натиснете бутон **▶**, след което бутон **▲** или **▼**, за да регулирате силата на звука при включване на телевизора.

**7** Натиснете бутон **EXIT**, за да се върнете към телевизионната програма.

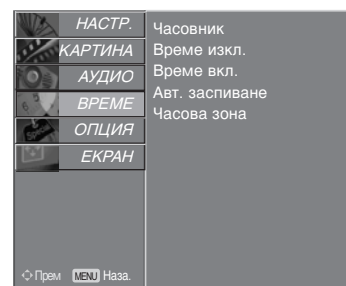

**1**

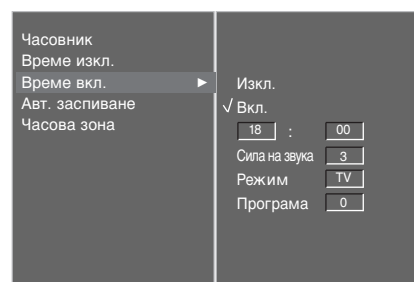

**2 3 4 5 6**

# НАСТРОЙКА НА ВРЕМЕТО

## НАСТРОЙКА НА АВТОМАТИЧНО ИЗКЛЮЧВАНЕ

Ако телевизорът е настроен да се включи, а няма входящ сигнал, той ще се изключи автоматично след 10 минути.

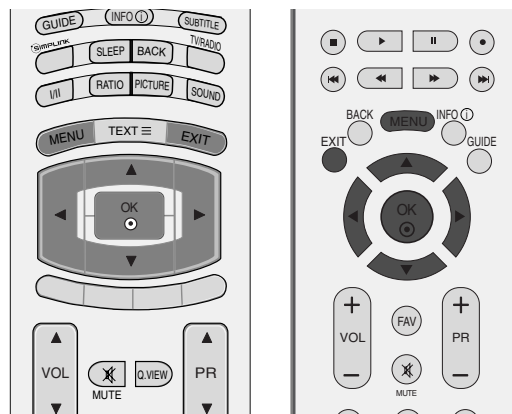

- 1 Натиснете бутон **MENU (меню)**, след което бутон **▲** или **▼**, за да изберете меню **ВРЕМЕ**.
- 2 Натиснете бутон **▶**, след което бутон **▲** или **▼**, за да изберете **Авт. заспиване**.
- 3 Натиснете бутон **▶**, след което бутон **▲** или **▼**, за да изберете **Изкл.** или **Вкл..**
- 4 Натиснете бутон **EXIT**, за да се върнете към телевизионната програма.

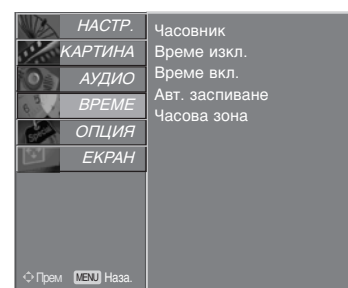

1

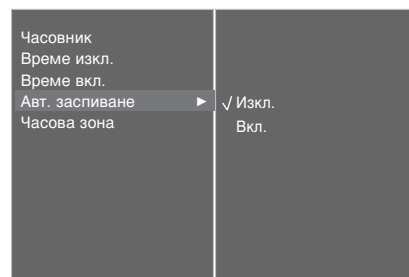

2 3

## НАСТРОЙКА НА ЧАСОВА ЗОНА

Когато изберете град от дадена часова зона, времето на телевизора се задава според информацията за разлика във времето на база часова зона и GMT (стандартно време по Гринуич), която се получава при излъчване на сигнал, когато времето автоматично се настройва от цифров сигнал.

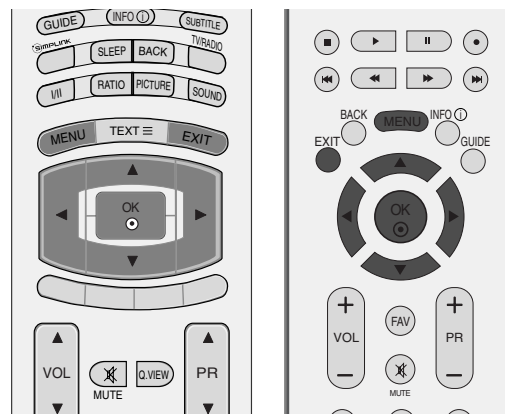

- 1 Натиснете бутон **MENU (меню)**, след което бутон **▲** или **▼**, за да изберете меню **ВРЕМЕ**.
- 2 Натиснете бутон **▶**, след което бутон **▲** или **▼**, за да изберете **Часова зона**.
- 3 Натиснете бутон **▶** и после бутон **◀** или **▶**, за да изберете часовата зона на мястото, където гледате телевизия.
- 4 Натиснете бутон **EXIT**, за да се върнете към телевизионната програма.

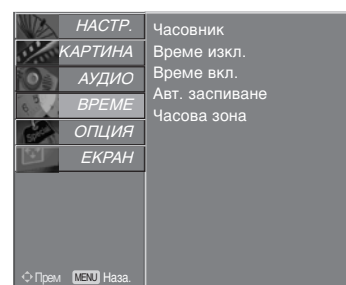

1

## НАСТРОЙКА НА ТАЙМЕРА ЗА СЪН

Не се налага да изключвате телевизора, преди да си легнете да спите. Таймерът за “сън” автоматично изключва телевизора до режим на готовност след изтичане на определеното време.

- a Натискайте бутон **SLEEP (Сън)** последователно, за да изберете броя минути.

На екрана се появява първо опцията ‘ - - - Мин.’, а след това следните варианти за таймера за “сън”: **10, 20, 30, 60, 90, 120, 180** и **240** минути.

- b Когато на екрана се появи желанието от вас брой минути, таймерът започва обратно броене от избрания брой минути.
- c За да проверите оставащото време, натиснете бутон **SLEEP (сън)** веднъж.
- d За да откажете изключването за сън, натискайте последователно бутон **SLEEP (Сън)**, докато на дисплея се появи ‘ - - - Мин.’.
- e Когато изключите телевизора, зададеното време за изключване се анулира.

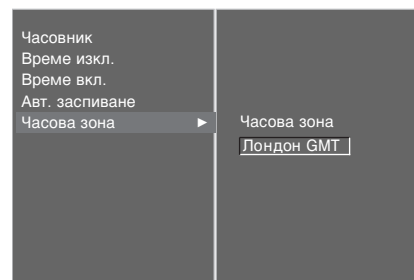

2 3

# РОДИТЕЛСКИ КОНТРОЛ/КАТЕГОРИИ

## ЗАДАВАНЕ НА ПАРОЛА И СИСТЕМА НА ЗАКЛЮЧВАНЕ

Ако въведете паролата за пръв път, натиснете 0, 0, 0, 0 на дистанционното управление.

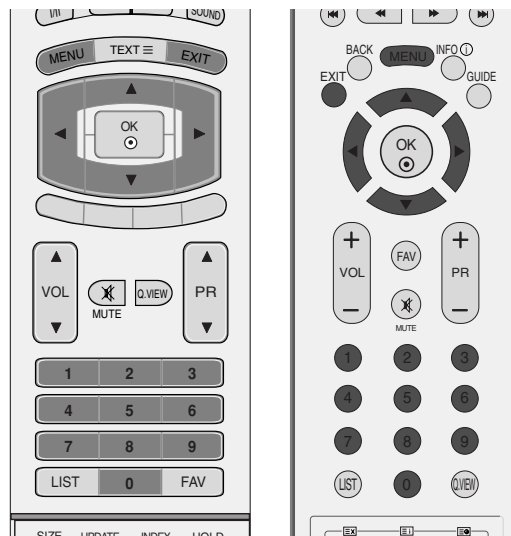

- 1 Натиснете бутон **MENU (меню)**, след което бутон **▲** или **▼**, за да изберете меню **ОПЦИЯ**.
- 2 Натиснете бутон **▶**, след което бутон **▲** или **▼**, за да изберете **Система заключване**.
- 3 Натиснете бутон **▶**, а след това бутон **◀** или **▶**, за да изберете **Вкл. (Включено)**.

### За задаване на паролата

Натиснете бутон **▶** и после използвайте цифровите бутони, за да въведете парола от 4 цифри.

Не забравяйте този номер!

Въведете отново новата парола за потвърждение.

Ако сте забравили паролата си, натиснете 7, 7, 7, 7 на дистанционното управление.

- 4 Натиснете бутон **EXIT**, за да се върнете към телевизионната програма.

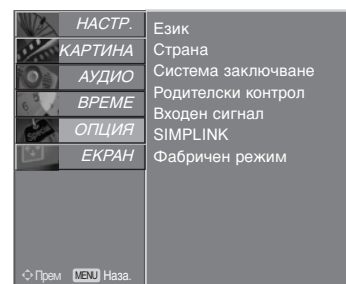

1

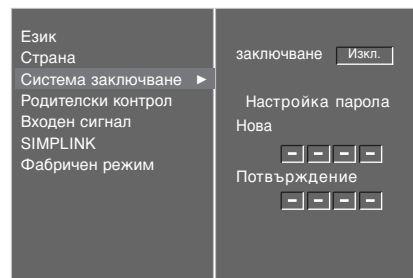

2 3

# РОДИТЕЛСКИ КОНТРОЛ

Тази функция действа в съответствие с информацията от излъчващата станция. Затова, ако в сигнала има неправилна информация, тази функция не действа.

Позволява ви да задавате схеми на блокиране, за да блокирате определени канали, оценки и външни източници на гледане.

За достъп до това меню се изисква парола.

Този апарат е програмиран да запамятава коя опция е била зададена последна, дори и ако изключите апарата.

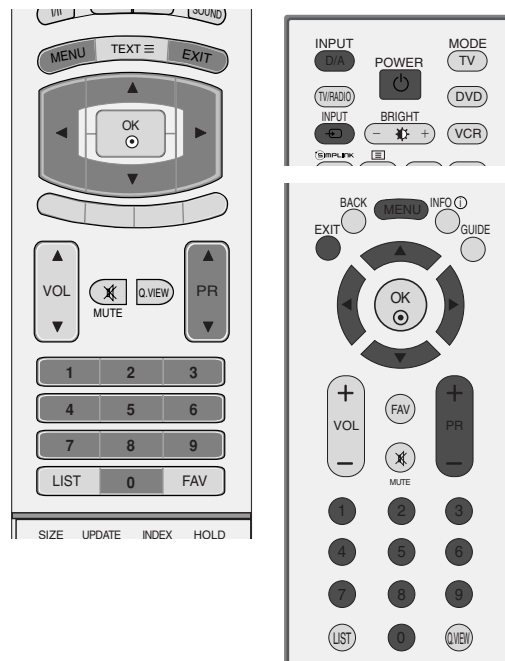

**1** Натиснете бутон **MENU (меню)**, след което бутон **▲** или **▼**, за да изберете меню **ОПЦИЯ**.

**2** Натиснете бутон **▶**, след което бутон **▲** или **▼**, за да изберете **Родителски контрол**. След това натиснете бутона **▶**, за да въведете паролата, както се изисква. Телевизорът е настроен за първоначална парола 0-0-0-0.

**3** Натиснете бутон **▶** и после бутона **◀** или **▶**, за да изберете **Родителски контрол** или **Заклучване Бутони**.

## Родителски контрол

Не позволява на децата да гледат определени телевизионни програми само за възрастни, в съответствие със зададеното ограничение в оценките.

## Заклучване Бутони

Телевизорът може да се настрои така, че да се задейства само с дистанционното управление. Тази функция се използва, за да се предотврати гледане без разрешение.

**4** Натиснете бутона **▲** или **▼**, за да направите съответните настройки.

**5** Натиснете бутон **EXIT**, за да се върнете към телевизионната програма.

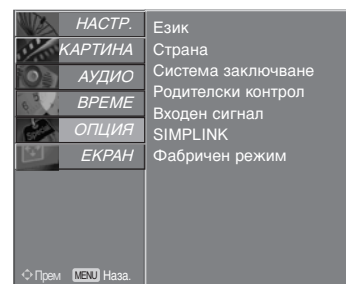

**1**

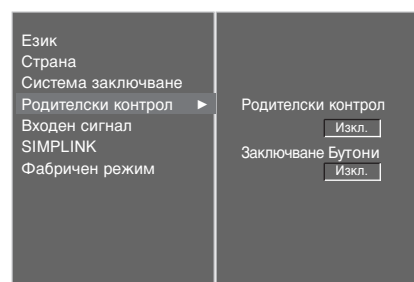

**2 3 4**

Когато **Заклучване Бутони** е включено, ако телевизорът се изключен, натиснете бутона **⏻ / I**, **INPUT**, **PR ▲** или **▼** на апарата или бутоните **POWER**, **INPUT**, **D/A**, **PR ▲** или **▼** (или **PR +** или **-**) или **ЦИФРОВ** на дистанционното управление.

Когато е включено **Заклучване Бутони**, на екрана се появява '**Заклучване Бутони Вкл**' ако по време на гледане на телевизия бъде натиснат някой бутон на предния панел.

# Телетекст

Тази функция не е налична за всички страни.

Телетекстът е безплатна услуга, разпространявана от повечето телевизионни канали, която дава най-новата информация за новините, времето, телевизионните програми, цени на акции и много други теми.

Декодерът за телетекст на този телевизор поддържа системите SIMPLE, TOP и FASTEXT. SIMPLE (стандартен телетекст) се състои от определен брой страници, които се избират, като въведете директно съответния номер на страницата. TOP и FASTEXT са по-съвременни методи, които позволяват бърз и лесен избор на информацията от телетекста.

## Включване/изключване

Натиснете бутон **TEXT**, за да включите телетекста. На екрана излиза първата или последната страница.

На заглавния ред на екрана излизат номерата на две страници, името на телевизионния канал, датата и часът. Първият номер на страница указва вашия избор, докато вторият показва номера на текущата страница.

Натиснете бутон **TEXT** или **EXIT**, за да изключите телетекста. Появява се предходният режим.

## Телетекст SIMPLE

### ■ Избор на страница

- 1 С цифровите бутони въведете желанния номер на страница, състоящ се от три цифри. Ако при избор натиснете грешна цифра, трябва да допишете трицифрения номер, след което отново да въведете правилния номер на страница.
- 2 С бутона **PR ▲** или **▼** (или **PR+** или **-**) може да се избере предходната или следващата страница.

## TOP текст (Тази характеристика не се предлага за всички страни)

Указателят има четири полета - червено, зелено, жълто и синьо в долната част на екрана. Жълтото поле обозначава следващата група, а синьото - следващия блок.

### ■ Избор на блок / група/ страница

- 1 Със синия бутон можете да се придвижвате от блок до блок.
- 2 С жълтия бутон се придвижвате до следващата група с автоматично прехвърляне към следващия блок.
- 3 Със зеления бутон се придвижвате до следващата страница, ако има такава, с автоматично прехвърляне към следващата група.  
Може да използвате и бутон **PR ▲** (или **PR+**).
- 4 С червения бутон се връщате към предходен избор. Може да използвате и бутон **PR ▼** (или **PR -**).

### ■ Директен избор на страница

Както и при телетекст режима SIMPLE можете да изберете страница, като въведете трицифрен номер с цифровите бутони в режим TOP.

# FASTEXT

Телетекст страниците са кодирани в цвят в долната част на екрана и се избират с натискане на съответния цветен бутон.

## ■ Избор на страница

- 1 Натиснете бутон , за да изберете указателя.
- 2 Можете да избирате страници, указани в цвят на долния ред, с бутони в същия цвят.
- 3 Както и при телетекст режима SIMPLE можете да изберете страница, като въведете трицифрен номер с цифровите бутони в режим FASTEXT.
- 4 С бутона **PR ▲** или **▼** (или **PR+** или **-**) или **-** може да се избере предходната или следващата

## Специални функции на телетекста



### ■ ПОКАЖИ

Натиснете този бутон, за да извадите скрита информация като решения на гатанки и загадки. Натиснете го отново, за да махнете информацията от екрана.



### ■ АКТУАЛИЗИРАЙ

Показва на екрана образ от телевизията, докато чакате за нова страница от телетекста. В горния ляв ъгъл на екрана ще се появи. Когато актуализираната страница се зареди, вместо ще излезе номера на страницата.

Натиснете този бутон, за да прегледате актуализираната страница.



### ■ ВРЕМЕ

Когато гледате телевизионна програма, натиснете този бутон, за да видите часа в горния десен ъгъл на екрана. Натиснете го отново, за да махнете часа. В режим телетекст с този бутон се избира номер на подстраница. Номерът на подстраницата излиза в долната част на екрана. За да задържите или смените подстраницата, натиснете бутон **ЧЕРВЕНО/ЗЕЛЕНО**, **PR ▲** или **▼** (или **PR+** или **-**) или цифровите бутони.

Press again to exit this function.



### ■ ЗАДРЪЖ

Спира автоматичната смяна на страници при телетекст, състоящ се от 2 или повече подстраници. Обикновено броят на подстраниците и номерът на показваната страница излиза на екрана под часовника. Когато натиснете този бутон, в горния ляв ъгъл на екрана излиза символ “стоп” и се спира автоматичната смяна на страници.

За да продължите отново натиснете този бутон.

# ЦИФРОВ ТЕТЕКСТ

\*Тази функция работи само за Великобритания.

Телевизорът ви дава достъп до цифров телетекст, който има много подобрения в различните аспекти като текст, графика и др. Този цифров телетекст може да се използва със специални услуги за цифров телетекст и специални услуги, които излъчват цифров телетекст. Трябва да изберете от езика на субтитрите, за да показвате телетекст на съответния език, като натиснете бутона SUBTITLE.

## ТЕТЕКСТ В РАМКИТЕ НА ЦИФРОВА УСЛУГА

- 1 Натиснете цифров бутон или бутона **PR ▲** или **▼** (или **PR+** или **-**), за да изберете цифрова услуга, която излъчва цифров телетекст. За да разберете кои са услугите на цифров телетекст, проверете в списъка на услугите в EPG.
- 2 Следвайте указанията в цифровия телетекст и преминете към следващата стъпка, като натиснете **ТЕХТ**, **OK**, **▲** или **▼**, **◀** или **▶**, **ЧЕРВЕН**, **ЗЕЛЕН**, **ЖЪЛТ**, **СИН** или цифрови бутони и т. н.
- 3 За да смените цифровата услуга за телетекст, просто изберете друга услуга чрез цифров бутон или бутона **PR ▲** или **▼** (или **PR+** или **-**).

При натискане на бутона **MENU**, **GUIDE** или **INFO ⓘ**, услугата телетекст изчезва временно. Когато този бутон се натисне отново, услугата телетекст се появява.



## ТЕТЕКСТ В ЦИФРОВА УСЛУГА

- 1 Натиснете цифров бутон или бутона **PR ▲** или **▼** (или **PR+** или **-**), за да изберете определена услуга, която излъчва цифров телетекст.
- 2 Натиснете бутона **ТЕХТ** или цветен бутон, за да включите телетекста.
- 3 Следвайте указанията в цифровия телетекст и преминете към следващата стъпка, като натиснете **OK**, **▲** или **▼**, **◀** или **▶**, **ЧЕРВЕН**, **ЗЕЛЕН**, **ЖЪЛТ**, **СИН** или цифрови бутони и т. н.
- 4 Натиснете бутона **ТЕХТ** или цветен бутон, за да изключите телетекста и се върнете към гледане на телевизия.

Някои услуги може да ви позволяват достъп до текстови услуги с натискане на бутона **ЧЕРВЕН**.

При натискане на бутона **MENU**, **GUIDE** или **INFO ⓘ**, услугата телетекст изчезва временно. Когато този бутон се натисне отново, услугата телетекст се появява.



# ПРИЛОЖЕНИЕ

## ОТСТРАНЯВАНЕ НА НЕИЗПРАВНОСТИ

### Устройството не работи нормално.

<b>Дистанционното управление не работи</b>	<ul style="list-style-type: none"><li>■ Проверете дали няма някакъв предмет между продукта и дистанционното управление, който да пречи на лъча.</li><li>■ Спазена ли е полярността на батериите (+ към +, - към -)?</li><li>■ Зададен ли е правилният режим на работа: TV (Телевизор), VCR (Видео) и пр.?</li><li>■ Сложете нови батерии.</li></ul>
<b>Устройството внезапно се изключва</b>	<ul style="list-style-type: none"><li>■ Включен ли е таймерът за сън?</li><li>■ Проверете настройките за контрол на захранването. Прекъсване на захранването</li><li>■ Няма предаване на станция, нас</li></ul>

### Функцията за видео не работи.

<b>Няма образ и звук</b>	<ul style="list-style-type: none"><li>■ Проверете дали продукта е включен.</li><li>■ Опитайте друг канал. Проблемът може да е в излъчването.</li><li>■ Включен ли е захранващият кабел в стенен контакт?</li><li>■ Проверете посоката и положението на антената.</li><li>■ Пробвайте стенния контакт, включете захранващия кабел на друго устройство в контакта, в който е бил включен захранващият кабел на изделието.</li></ul>
<b>След включване картината се появява бавно</b>	<ul style="list-style-type: none"><li>■ Това е нормално, картината се затъмнява при първоначално включване на продукта. Ако картината не се появи в рамките на пет минути, обадете се в сервиза.</li></ul>
<b>Няма цвят, цветовете или картината са лоши</b>	<ul style="list-style-type: none"><li>■ Настройте Color (Цвят) в менюто.</li><li>■ Оставете достатъчно разстояние между продукта и видеокасетофона.</li><li>■ Опитайте друг канал. Проблемът може да е в излъчването.</li><li>■ Правилно ли са поставени видеокабелите?</li><li>■ Задействайте някоя от функциите, за да възстановите яркостта на картината.</li></ul>
<b>Хоризонтални или вертикални ивици, или трептене на картината</b>	<ul style="list-style-type: none"><li>■ Проверете дали наблизо има смущаващи устройства - електроуреди, бормашини и други подобни инструменти.</li></ul>
<b>Лош образ на някои канали</b>	<ul style="list-style-type: none"><li>■ Може станцията или кабелният канал да има проблеми, включете на друга станция.</li><li>■ Сигналът на станцията е слаб, преориентирайте антената за приемане на по-слаба станция.</li><li>■ Проверете за източници на евентуални смущения.</li></ul>
<b>Линии или черти на образа</b>	<ul style="list-style-type: none"><li>■ Проверете антената (променете посоката на антената).</li></ul>

# ПРИЛОЖЕНИЕ

## Функцията за звук не работи.

Картината е добре,  
но няма звук

- Натиснете бутона **VOL**.
- Да не е изключен звукът? Натиснете бутон **MUTE**.
- Опитайте друг канал. Проблемът може да е в излъчването.
- Правилно ли са поставени аудиокабелите?

Няма звук от единия  
високоговорител

- Настройте Balance (Баланс) в менюто.

Необичаен шум от  
вътрешността на  
продукта

- Промяна в околната влажност или температура може да доведе до необичаен шум, когато продукта бъде включен или изключен, но това не означава повреда на продукта.

## Има проблем в режим за компютър.(Важи само в режим за компютър)

Сигналът е извън  
обхвата.

- Променете разделителната способност, хоризонталната или вертикалната честота.
- Проверете входния източник.

Вертикална черта или  
ивица на фон,  
хоризонтален шум и  
неправилно положение

- Ползвайте Auto configure (Автоматично конфигуриране) или настройте честотата, фазата или хоризонталното или вертикално положение.

Цветовите на екрана  
са нестабилни или  
има само един цвят

- Проверете свързващия кабел.
- Инсталирайте повторно видеокартата на компютъра.

# ТЕХНИЧЕСКО ОБСЛУЖВАНЕ

Ранните повреди могат да бъдат предотвратени. Внимателното и редовно почистване може да удължи времето, през което ще ползвате новия си телевизор. Проверете дали сте изключили електрозахранването и сте извадили кабела преди да започнете почистването.

## Почистване на екрана

- 1 Ето как да предпазите екрана си от прах за известно време. Намокрете мека кърпа със смес от хладка вода и малко омекотител или препарат за миене на съдове. Изстискайте кърпата докато остане почти суха, и избършете с нея екрана.
- 2 Уверете се, че на екрана не е останала вода, и оставете телевизора да изсъхне на въздуха преди да го включите.

## Почистване на корпуса

- За да премахнете замърсяване или прах, избършете корпуса с мека суха кърпа, която не оставя влакна.
- Не използвайте мокра кърпа.

## При продължително отсъствие

### **⚠ ВНИМАНИЕ**

- ▶ Ако очаквате, че телевизорът ви продължително време няма да бъде използван (например по време на отпуск), добре е да го изключите от контакта, за да избегнете повреди от мълнии или токови удари.

# ПРИЛОЖЕНИЕ

## Спецификация на продукта

МОДЕЛИ		37LF6*	42LF6*	47LF6*	52LF6*
		37LF65-ZC 37LF66-ZE	42LF65-ZC 42LF66-ZE	47LF65-ZC 47LF66-ZE	52LF65-ZC 52LF66-ZE
Размери (Широчина x Височина x Дълбочина)	със стойка	9270 x 692,8 x 280,5 мм 36,5 x 27,3 x 11,0 инча	1033,1 x 750,0 x 300,0 мм 40,7 x 29,6 x 11,9 инча	1144,5 x 825,6 x 331,0 мм 45,1 x 32,5 x 13,1 инча	1032,7 x 750,0 x 287,6 мм 40,7 x 29,5 x 11,3 инча
	вбез стойка	9270 x 630,0 x 88,0 мм 36,5 x 24,8 x 3,5 инча	1033,1 x 686,5 x 88,5 мм 40,7 x 27,1 x 3,5 инча	1144,5 x 754,9 x 103,0 мм 45,1 x 29,8 x 4,1 инча	1032,7 x 685,5 x 88,5 мм 40,7 x 27,0 x 3,5 инча
Тегло	със стойка	20,0 кг / 44,0 фунта	27,5 кг / 60,7 фунта	37,46 кг / 82,6 фунта	24,5 кг / 54,0 фунта
	вбез стойка	16,0 кг / 35,3 фунта	23,0 кг / 50,8 фунта	31,4 кг / 69,3 фунта	20 кг / 44,1 фунта
Изисквания за електрозахранване Консумирана мощност		AC100-240V~ 50/60Hz 1,8A 180W	AC100-240V~ 50/60Hz 2,5A 240W	AC100-240V~ 50/60Hz 3,2A 310W	AC100-240V~ 50/60Hz 2,2A 200W
МОДЕЛИ		37LY9*	42LY9*	47LY9*	52LY9*
		37LY95-ZA 37LY96-ZB	42LY95-ZA 42LY96-ZB	47LY95-ZA 47LY96-ZB	52LY95-ZA 52LY96-ZB
Размери (Широчина x Височина x Дълбочина)	със стойка	1005,0 x 653,0 x 267,0 мм 39,6 x 25,8 x 10,6 инча	1113,3 x 722,5 x 294,3 мм 43,9 x 28,5 x 11,6 инча	1236,8 x 795,5 x 325,6 мм 48,7 x 31,4 x 12,9 инча	1033,1 x 749,5 x 287,6 мм 40,7 x 29,5 x 11,3 инча
	вбез стойка	1005,0 x 594,4 x 88,0 мм 39,6 x 23,5 x 3,5 инча	1113,3 x 656,5 x 88,5 мм 43,9 x 25,9 x 3,5 инча	1236,8 x 725,4 x 103,0 мм 48,7 x 28,6 x 4,1 инча	1033,4 x 686,8 x 88,5 мм 40,7 x 27,0 x 3,5 инча
Тегло	със стойка	23,0 кг / 50,8 фунта	30,5 кг / 67,3 фунта	39,5 кг / 87,1 фунта	24,5 кг / 54,1 фунта
	вбез стойка	18,8 кг / 41,5 фунта	24,3 кг / 53,6 фунта	33,0 кг / 72,8 фунта	20,4 кг / 45,0 фунта
Изисквания за електрозахранване Консумирана мощност		AC100-240V~ 50/60Hz 1,8A 180W	AC100-240V~ 50/60Hz 2,6A 260W	AC100-240V~ 50/60Hz 3,2A 310W	AC100-240V~ 50/60Hz 2,2A 200W
Телевизионна система Програмен обхват Импеданс на външна антена		PAL/SECAM B/G/D/K, PAL I/II, SECAM L/L' VHF: E2 ~ E12, UHF: E21 ~ E69, CATV: S1 ~ S20, HYPER: S21 ~ S47 75 ома			
Условия на околната среда	Температура на експлоатация	0 ~ 40°C / 32 ~ 104°F			
	Влажност на експлоатация	По-малко от 80%			
	Температура на съхранение	-20 ~ 60°C / -4 ~ 140°F			
	Влажност на съхранение	По-малко от 85%			

- Показаната по-горе спецификация може да бъде променена без предизвестие с цел повишаване на качеството.

МОДЕЛИ		50PF9*	60PF9*
		50PF95-ZA 50PF96-ZB	60PF95-ZA 60PF96-ZB
Размери (Ширина x Височина x Дълбочина)	със стойка	1048,0 x 766,0 x 310,0 мм 41,3 x 30,2 x 12,2 инча	1613,6 x 1036,8 x 452,0 мм 63,5 x 40,9 x 17,8 инча
	вбез стойка	1048,0 x 713,0 x 83,5 мм 41,3 x 28,1 x 3,3 инча	1613,6 x 970,0 x 98,5 мм 63,5 x 38,2 x 3,9 инча
Тегло	със стойка	28,0 кг / 61,7 фунта	81,0 kg / 178,6 фунта
	вбез стойка	24,6 кг / 54,2 фунта	65,0 kg / 143,3 фунта
Изисквания за електрозахранване Консумирана мощност		AC100-240V~ 50/60Hz 3,5A 310W	AC100-240V~ 50/60Hz 6,5A 650W
Телевизионна система Програмен обхват Импеданс на външна антена		PAL/SECAM B/G/D/K, PAL I/II, SECAM L/L' VHF: E2 ~ E12, UHF: E21 ~ E69, CATV: S1 ~ S20, HYPER: S21 ~ S47 75 ома	
Условия на околната среда	Температура на експлоатация	0 ~ 40°C / 32 ~ 104°F	
	Влажност на експлоатация	По-малко от 80%	
	Температура на съхранение	-20 ~ 60°C / -4 ~ 140°F	
	Влажност на съхранение	По-малко от 85%	

- Показаната по-горе спецификация може да бъде променена без предизвестие с цел повишаване на качеството.

## ПРОГРАМИРАНЕ НА ДИСТАНЦИОННОТО УПРАВЛЕНИЕ (Само за 37/42/47/52LY9\*, 50/60PF9\*)

Дистанционното управление е универсално дистанционно управление за различни марки. То може да се програмира за управляване на повечето устройства с дистанционно управление на други производители. Имайте предвид, че дистанционното управление може да не управлява всички модели от други марки.

- 1 За да разберете дали вашето дистанционно може да управлява уреда без програмиране, включете уреда, напр. видеокасетофона, и натиснете съответния бутон за режим на дистанционното.

След това натиснете бутон POWER. Ако уредът се изключи, значи реагира правилно и не е необходимо да се програмира дистанционното.

Ако не, дистанционното трябва да се програмира, за да може да управлява уреда. Начинът на програмиране е обяснен по-долу.

- 2 Натиснете едновременно бутоните MENU и MUTE в продължение на 2 секунди, бутонът за избрания в момента уред се осветява.

Ако не натиснете никакъв бутон в продължение на 20 секунди, светлината на бутона за режим угасва. В такъв случай ще трябва да повторите процедурата от стъпка 2.

- 3 Въведете кодовите номера с помощта на цифровите бутони на дистанционното, като направите справка в таблицата на кодовете на следващите страници. Когато натиснете бутон, светлината премигва веднъж.

Ако уредът се изключи, програмирането е успешно.

- 4 Натиснете бутона MENU, за да съхраните кода. След двукратно премигване кодът е съхранен.

- 5 Изпробвайте функциите на дистанционното, за да видите дали уредът реагира правилно. Ако не, повторете процедурата от стъпка 2.

## ■ Видеокасетопони

Марка	Кодове	Марка	Кодове	Марка	Кодове	Марка	Кодове
AIWA	034	KENWOOD	014 034 039 043	PORTLAND	108	TATUNG	039 043
AKAI	016 043 046 124 125 146		047 048	PULSAR	072	TEAC	034 039 043
AMPRO	072	LG (GOLDSTAR)	001 012 013 020 101 106 114 123	QUARTZ	011 014	TECHNICS	031 033 070
ANAM	031 033 103	LLOYD	034	QUASAR	033 066 075 145	TEKNIKA	019 031 033 034 101
AUDIO DYNAMICS	012 023 039 043	LXI	003 009 013 014 017 034 101 106	RCA	013 020 033 034 040 041 062 063 107 109 140 144 145 147	THOMAS	034
BROKSONIC	035 037 129	MAGIN	040	REALISTIC	003 008 010 014 031 033 034 040 053 054 101	TMK	006
CANON	028 031 033	MAGNAVOX	031 033 034 041 067 068	RICO	058	TOSHIBA	008 013 042 047 059 082 112 131
CAPEHART	108	MARANTZ	012 031 033 067 069	RUNCO	148	TOTEVISION	040 101
CRAIG	003 040 135	MARTA	101	SALORA	014	UNITECH	040
CURTIS MATHES	031 033 041	MATSUI	027 030	SAMSUNG	032 040 102 104 105 107 109 112 113 115 120 122 125	VECTOR RESEARCH	012
DAEWOO	005 007 010 064 065 108 110 111 112 116 117 119	MEI	031 033	SANSUI	022 043 048 135	VICTOR	048
DAYTRON	108	MEMOREX	003 010 014 031 033 034 053 072 101 102 134 139	SANYO	003 007 010 014 102 134	VIDEO CONCEPTS	012 034 046
DBX	012 023 039 043	MGA	045 046 059	SCOTT	017 037 112 129 131	VIDEOSONIC	040
DYNATECH	034 053	MINOLTA	013 020	SEARS	003 008 009 010 013 014 017 020 031 042 073 081 101	WARDS	003 013 017 024 031 033 034 040 053 054 131
ELECTROHOME	059	MITSUBISHI	013 020 045 046 049 051 059 061 151	SHARP	031 054 149	YAMAHA	012 034 039 043
EMERSON	006 017 025 027 029 031 034 035 036 037 046 101 129 131 138 153 003 008 009 010	MTC	034 040	SHINTOM	024	ZENITH	034 048 056 058 072 080 101
FISHER	034	MULTITECH	024 034	SONY	003 009 031 052 056 057 058 076 077 078 149		
FUNAI	031 033 063 072	NEC	012 023 039 043 048	SOUNDESIGN	034		
GE	107 109 144 147	NORDMENDE	043	STS	013		
GO VIDEO	132 136	OPTONICA	053 054	SYLVANIA	031 033 034 059 067		
HARMAN KARDON	012 045	PANASONIC	066 070 074 083 133 140 145	TANDY	034		
HITACHI	004 018 026 034 043 063 137 150	PENTAX	013 020 031 033 063		010 034		
INSTANTREPLAY	031 033	PHILCO	031 034 067				
JCL	031 033	PHILIPS	031 033 034 054 067 071 101				
JCPENNY	012 013 015 033 040 066 101	PILOT	101				
JENSEN	043	PIONEER	013 021 048				
JVC	012 031 033 043 048 050 055 060 130 150 152						

## ■ DVD плейъри

Марка	Кодове	Марка	Кодове	Марка	Кодове	Марка	Кодове
APEX DIGITAL	022	MAGNAVOX	013	PHILIPS	013	SONY	007
DENON	020 014	MARANTZ	024	PIONEER	004 026	THOMPSON	005 006
GE	005 006	MITSUBISHI	002	PROCEED	021	TOSHIBA	019 008
HARMAN KARDON	027	NAD	023	PROSCAN	005 006	YAMAHA	009 018
JVC	012	ONKYO	008 017	RCA	005 006	ZENITH	010 016 025
LG	001 010 016 025	PANASONIC	003 009	SAMSUNG	011 015		

## ПРОГРАМИРАНЕ НА ДИСТАНЦИОННОТО УПРАВЛЕНИЕ (Само за 37/42/47/52LF6\*)

Дистанционното управление е универсално дистанционно управление за различни марки. То може да се програмира за управляване на повечето устройства с дистанционно управление на други производители.

Имайте предвид, че дистанционното управление може да не управлява всички модели от други марки.

### Програмиране на код в дистанционен режим

- 1 Пробвайте вашето дистанционно управление.  
За да разберете дали вашето дистанционно управление може да управлява устройството без програмиране, включете устройството - например видеокасетофон - и натиснете бутона за съответния режим **MODE** (например **DVD** или **VCR** (видеокасетофон)) на дистанционното управление, като го държите насочено към устройството. Пробвайте бутоните **POWER** (ЗАХРАНВАНЕ) и **PR +/-**, за да видите дали устройството реагира, както трябва. Ако не реагира, дистанционното управление трябва да се програмира, за да може да управлява устройството.
- 2 Включете устройството, което трябва да се програмира, а след това натиснете бутона за съответния режим (например **DVD** или **VCR** (видеокасетофон)) на дистанционното управление. Бутонът на дистанционното за съответното устройство светва.
- 3 Натиснете едновременно бутоните **MENU** и **MUTE**. Дистанционното управление е готово за програмиране на кода.
- 4 Въведете кода с цифровите бутони на дистанционното управление.  
Кодовете за програмиране на съответните устройства могат да бъдат намерени на следващите страници. Още веднъж - ако кодът е правилен, устройството ще се изключи.
- 5 Натиснете бутона **MENU** за запамяване на кода.
- 6 Пробвайте функциите на дистанционното управление, за да видите дали устройството реагира както трябва. Ако не реагира както трябва, повторете всичко от стъпка 2 нататък.

## Кодове за програмиране

### DVD плейъри

Марка	Кодове	Марка	Кодове	Марка	Кодове
APEX DIGITAL	022	MITSUBISHI	002	RCA	005 006
DENON	020 014	NAD	023	SAMSUNG	011 015
GE	005 006	ONKYO	008 017	SONY	007
HARMAN KARDON	027	PANASONIC	003 009	THOMPSON	005 006
JVC	012	PHILIPS	013	TOSHIBA	019 008
LG	001 010 016 025	PIONEER	004 026	YAMAHA	009 018
MAGNAVOX	013	PROCEED	021	ZENITH	010 016 025
MARANTZ	024	PROSCAN	005 006		

## Видеокассетофоны

Марка	Кодове	Марка	Кодове	Марка	Кодове
AIWA	034	MAGNAVOX	031 033 034 041	SAMSUNG	032 040 102 104
AKAI	016 043 046 124		067 068		105 107 109 112
	125 146	MARANTZ	012 031 033 067		113 115 120 122
AMPRO	072		069		125
ANAM	031 033 103	MARTA	101	SANSUI	022 043 048 135
AUDIO DYNAMICS	012 023 039 043	MATSUI	027 030	SANYO	003 007 010 014
BROKSONIC	035 037 129	MEI	031 033		102 134
CANON	028 031 033	MEMOREX	003 010 014 031	SCOTT	017 037 112 129
CAPEHART	108		033 034 053 072		131
CRAIG	003 040 135		101 102 134 139	SEARS	003 008 009 010
CURTIS MATHES	031 033 041	MGA	045 046 059		013 014 017 020
DAEWOO	005 007 010 064	MINOLTA	013 020		031 042 073 081
	065 108 110 111	MITSUBISHI	013 020 045 046		101
	112 116 117 119		049 051 059 061	SHARP	031 054 149
DAYTRON	108		151	SHINTOM	024
DBX	012 023 039 043	MTC	034 040	SONY	003 009 031 052
DYNATECH	034 053	MULTITECH	024 034		056 057 058 076
ELECTROHOME	059	NEC	012 023 039 043		077 078 149
EMERSON	006 017 025 027		048	SOUNDESIGN	034
	029 031 034 035	NORDMENDE	043	STS	013
	036 037 046 101	OPTONICA	053 054	SYLVANIA	031 033 034 059
	129 131 138 153	PANASONIC	066 070 074 083		067
FISHER	003 008 009 010		133 140 145	SYMPHONIC	034
FUNAI	034			TANDY	010 034
GE	031 033 063 072	PENTAX	013 020 031 033	TATUNG	039 043
	107 109 144 147		063	TEAC	034 039 043
GO VIDEO	132 136	PHILCO	031 034 067	TECHNICS	031 033 070
HARMAN KARDON	012 045	PHILIPS	031 033 034 054	TEKNIKA	019 031 033 034
HITACHI	004 018 026 034		067 071 101		101
	043 063 137 150	PILOT	101	THOMAS	034
INSTANTREPLAY	031 033	PIONEER	013 021 048	TMK	006
JCL	031 033	PORTLAND	108	TOSHIBA	008 013 042 047
JCPENNY	012 013 015 033	PULSAR	072		059 082 112 131
	040 066 101	QUARTZ	011 014	TOTEVISION	040 101
JENSEN	043	QUASAR	033 066 075 145	UNITECH	040
JVC	012 031 033 043	RCA	013 020 033 034	VECTOR RESEARCH	012
	048 050 055 060		040 041 062 063	VICTOR	048
	130 150 152		107 109 140 144	VIDEO CONCEPTS	012 034 046
KENWOOD	014 034 039 043		145 147	VIDEOSONIC	040
	047 048	REALISTIC	003 008 010 014	WARDS	003 013 017 024
LG (GOLDSTAR)	001 012 013 020		031 033 034 040		031 033 034 040
	101 106 114 123		053 054 101		053 054 131
LLOYD	034	RICO	058	YAMAHA	012 034 039 043
LXI	003 009 013 014	RUNCO	148	ZENITH	034 048 056
	017 034 101 106	SALORA	014		058 072 080 101
MAGIN	040				

# ПРИЛОЖЕНИЕ

## Кодове IR

### 1. Как да направим връзката

- Свържете вашето кабелно дистанционно управление към порта за дистанционно управление на телевизора.

### 2. IR кодове на дистанционното управление

#### ■ Изходна вълна

Единичен импулс, модулиран с 37,917 KHz сигнал на 455 KHz.

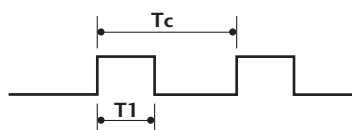

Носеща честота  
 $FCAR = 1/T_c = f_{osc}/12$   
Работно съотношение =  $T_1/T_c = 1/3$

#### ■ Конфигурация на кадъра

1-ви кадър



Повторен кадър

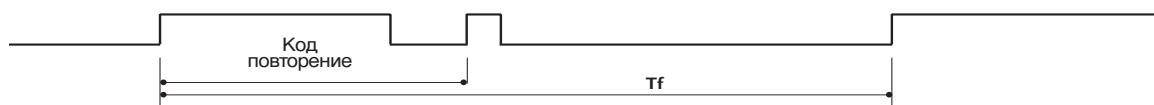

#### ■ Водещ код

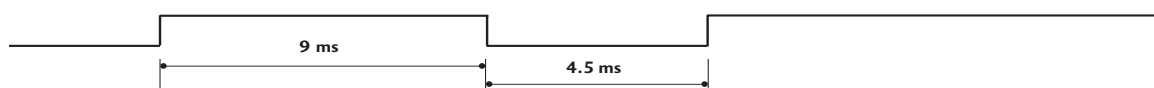

#### ■ Код повторение

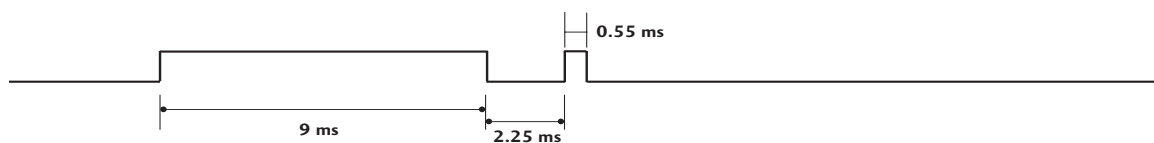

#### ■ Описание на битовете



#### ■ Интервал на кадрите: $T_f$

Вълната продължава да се излъчва, докато клавишът остава натиснат.

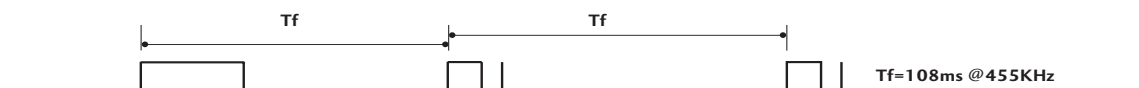

Код (шестнайсетичен)	Функция	Бележка
00	PR +	Бутон на дистанционното управление
01	PR -	Бутон на дистанционното управление
02	VOL +	Бутон на дистанционното управление
03	VOL -	Бутон на дистанционното управление
40	Up (▲)	Бутон на дистанционното управление
41	Down (▼)	Бутон на дистанционното управление
06	Right (▶)	Бутон на дистанционното управление
07	Left (◀)	Бутон на дистанционното управление
08	POWER	Бутон на дистанционното управление (Power On/Off)
09	MUTE	Бутон на дистанционното управление
10	Цифров клавиш 0	Бутон на дистанционното управление
11	Цифров клавиш 1	Бутон на дистанционното управление
12	Цифров клавиш 2	Бутон на дистанционното управление
13	Цифров клавиш 3	Бутон на дистанционното управление
14	Цифров клавиш 4	Бутон на дистанционното управление
15	Цифров клавиш 5	Бутон на дистанционното управление
16	Цифров клавиш 6	Бутон на дистанционното управление
17	Цифров клавиш 7	Бутон на дистанционното управление
18	Цифров клавиш 8	Бутон на дистанционното управление
19	Цифров клавиш 9	Бутон на дистанционното управление
0B	INPUT	Бутон на дистанционното управление
AA	INFO ⓘ	Бутон на дистанционното управление
AB	GUIDE	Бутон на дистанционното управление
56	SUBTITLE	Бутон на дистанционното управление
5B	EXIT	Бутон на дистанционното управление
1E	FAV	Бутон на дистанционното управление
1A	Q.VIEW	Бутон на дистанционното управление
50	D/A TV	Бутон на дистанционното управление
F0	TV/RADIO	Бутон на дистанционното управление
7E	SIMPLINK	Бутон на дистанционното управление
E0	BRIGHT +	Бутон на дистанционното управление
E1	BRIGHT -	Бутон на дистанционното управление
0A	I/II	Бутон на дистанционното управление
0E	SLEEP	Бутон на дистанционното управление
43	MENU	Бутон на дистанционното управление
44	OK (⊙)	Бутон на дистанционното управление
53	LIST	Бутон на дистанционното управление
20	TEXT	Бутон на дистанционното управление
2A	REVEAL	Бутон на дистанционното управление
26	TIME	Бутон на дистанционното управление
28	BACK	Бутон на дистанционното управление
62	UPDATE	Бутон на дистанционното управление
70	INDEX	Бутон на дистанционното управление
65	HOLD	Бутон на дистанционното управление
61	СИНИЯ Key	Бутон на дистанционното управление
63	ЖЪЛТИЯ Key	Бутон на дистанционното управление
71	ЗЕЛЕНИЯ Key	Бутон на дистанционното управление
72	ЧЕРВЕНИЯ Key	Бутон на дистанционното управление
79	RATIO	Бутон на дистанционното управление
B0	▶	Бутон на дистанционното управление
BA	II	Бутон на дистанционното управление
B2	I◀◀	Бутон на дистанционното управление
B3	▶▶I	Бутон на дистанционното управление
8F	◀◀	Бутон на дистанционното управление
8E	▶▶	Бутон на дистанционното управление
B1	■	Бутон на дистанционното управление
BD	●	Бутон на дистанционното управление
4D	PICTURE	Бутон на дистанционното управление(само 37/42/47/52LY9*, 50/60PF9*)
52	SOUND	Бутон на дистанционното управление(само 37/42/47/52LY9*, 50/60PF9*)

## Настройка на външно управляващо устройство

### Настройка на RS-232C

Свържете конектора RS-232C към външно управляващо устройство (като компютър или A/V контролна система) и управлявайте откъм функциите на телевизора.

Свържете серийния порт на управляващото устройство към RS-232C конектора на задното табло на телевизора.

Бележка: кабелът за RS-232C връзка не се доставя с телевизора.

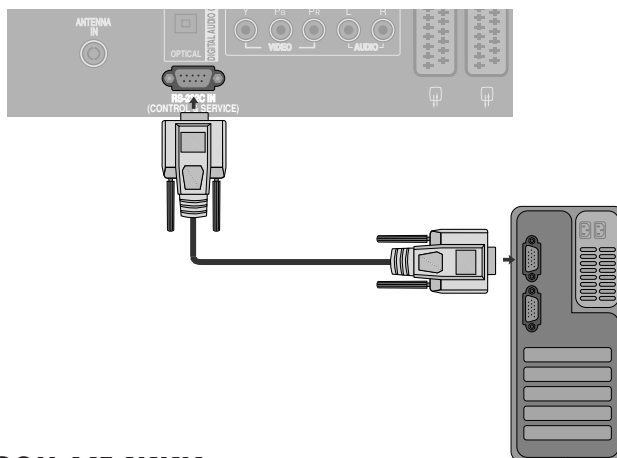

### Тип на конектора; D-Sub 9-полюсен мъжки

№	Име на полюс
1	Не се свързва
2	RXD (Получаване на данни)
3	TXD (Предаване на данни)
4	DTR (DTE страна готова)
5	GND (Земя)
6	DSR (DCE страна готова)
7	RTS (Готово за изпращане)
8	CTS (Свободно за изпращане)
9	Не се свързва

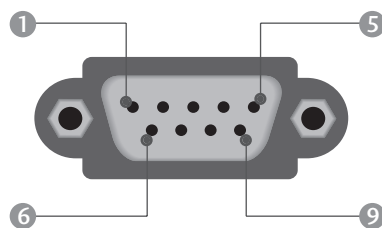

### Конфигурации на RS-232C

#### 7-жични конфигурации (стандартен кабел RS-232C)

	PC	TV	
RXD	2 ● — ● 3	TXD	
TXD	3 ● — ● 2	RXD	
GND	5 ● — ● 5	GND	
DTR	4 ● — ● 6	DSR	
DSR	6 ● — ● 4	DTR	
RTS	7 ● — ● 8	CTS	
CTS	8 ● — ● 7	RTS	
	D-Sub 9	D-Sub 9	

#### 3-жични конфигурации (нестандартни)

	PC	TV	
RXD	2 ● — ● 3	TXD	
TXD	3 ● — ● 2	RXD	
GND	5 ● — ● 5	GND	
DTR	4	6	DTR
DSR	6	4	DSR
RTS	7	7	RTS
CTS	8	8	CTS
	D-Sub 9	D-Sub 9	

## Номер на телевизора

- Използвайте тази функция, за да определите идентификационен (ID) номер на монитора.
- Вижте “Подреждане на реални данни”. ► стр.107

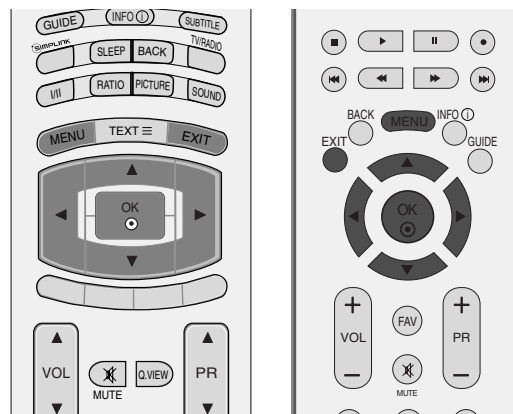

1 Натиснете бутон **MENU (меню)**, след което бутон ▲ или ▼, за да изберете менюто за **ОПЦИЯ**

2 Натиснете бутон ►, а след това ползвайте бутон ▲ или ▼, за да изберете **Фабричен режим**.

3 Натиснете бутон ►, а след това ползвайте бутон ▲ или ▼, за да изберете **Задаване НаИД**.

4 Натиснете бутон ► и след това ползвайте бутон ◀ или ▶, за да настроите в **Задаване НаИД** да се избере желаната идентификационен номер на монитора.  
• Обхватът на настройка на **Задаване НаИД** е 1 ~ 99.

5 Натиснете бутон **EXIT**, за да се върнете към телевизионната програма.

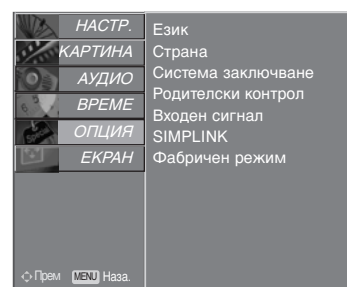

1

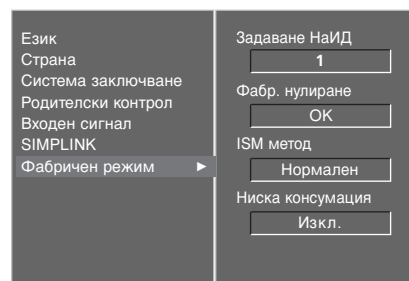

2

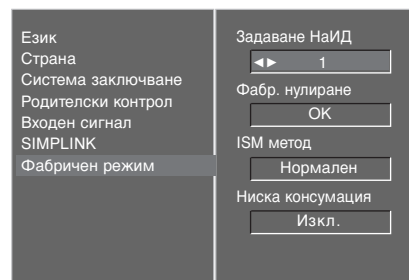

3 4

# ПРИЛОЖЕНИЕ

## Параметри на връзката

- Скорост: 9600 бита/сек. (UART)
- Дължина на данните: 8 бита
- Проверка по четност: Няма
- Стоп бит: 1 бит
- од на връзката: ASCII код
- Използвайте кръстосан (обърнат) кабел.

## Списък на командите

	КОМАНДА 1	КОМАНДА 2	Данни (Шестн.)
01. Захранване	k	a	0 ~ 1
02. Избор на вход	k	b	Вж. стр. 105
03. Съотношение на страните	k	c	Вж. стр. 105
04. Изключване на екрана	k	d	0 ~ 1
05. Изключване на звука	k	e	0 ~ 1
06. Управление на силата на звука	k	f	0 ~ 64
07. Контраст	k	g	0 ~ 64
08. Яркост	k	h	0 ~ 64
09. Цвят	k	i	0 ~ 64
10. Оттенък	k	j	0 ~ 64
11. Рязкост	k	k	0 ~ 64
12. OSD избор	k	l	0 ~ 1
13. Режим на заключване на дистанционното	k	m	0 ~ 1
14. Баланс	k	t	0 ~ 64
15. Цветова температура	k	u	0 ~ 3
16. Настройване на червено	k	v	0 ~ 50
17. Настройване на зелено	k	w	0 ~ 50
18. Настройване на синьо	k	\$	0 ~ 50
19. Необичайно състояние	k	z	0 ~ 9
20. ISM метод	j	p	Вж. стр. 107
21. Низка консумация на електроенергия	j	q	0 ~ 1
22. Автоматично конфигуриране	e	j	u 1
23. Команда за избор на канал	m	a	Вж. стр. 108
24. Изпращане на ИЧ код	m	c	Клавиш код
25. Избор на входящ сигнал (главна)	x	b	Вж. стр. 108

\* При настройка на 19 ~ 25, меню не се показва на екрана.

Протокол за предаване/приемане на данни

### Предаване

[Command1][Command2][ ][Set ID][ ][Data][Cr]

\* [Command 1] : Първа команда (j, k, m или x)

\* [Command 2] : Втора команда.

\* [Set ID] : Можете да изберете номер на телевизора, който да избира желаните номер на монитор от менюто Special (Специални). Диапазонът за избор е от 1 до 99. Когато изберете номер телевизора '0', всеки свързан телевизор се контролира. Номерът на телевизора се посочва като десетичен (1~99) в менюто и като шестнадесетичен (0x0~0x63) в протокола за предаване/приемане на данни.

\* [DATA] : Предаване на данни за команда.  
Предаване на 'FF' данни за четене състоянието на командата.

\* [Cr] : Символ за нов ред.

ASCII код '0x0D'

\* [ ] : ASCII код 'интервал (0x20)'

### OK Потвърждение

[Command2][ ][Set ID][ ][OK][Data][x]

Мониторът предава сигнал ACK (acknowledgement - потвърждение) по този формат, когато получи данни нормално. В този момент, ако данните са в режим четене, той посочва настоящото състояние на данните. Ако данните са в режим запис, той връща данните към компютъра.

### Потвърждение за грешка

[Command2][ ][Set ID][ ][NG][Data][x]

\* Мониторът предава сигнал ACK (acknowledgement - потвърждение) по този формат, когато не получи данни нормално поради неустойчиви функции или грешки в комуникацията.

Данни 1: Невалиден код

2: неподдържана функция

3: Изчакване по-дълго време

## 01. Включване на захранването (команда 2 : a)

- ▶ **Включва** телевизора от режим на готовност или го **изключва** в режим на готовност.

### Предаване

[k][a][ ][Set ID][ ][Data][Cr]

Данни 0 : Изключване                      1 : Включване

### Потвърждение

[a][ ][Set ID][ ][OK][Data][x]

- ▶ За показване на включването и изключването.

### Предаване

[k][a][ ][Set ID][ ][FF][Cr]

### Потвърждение

[a][ ][Set ID][ ][OK][Data][x]

\* По същия начин, ако другите функции предадат 'FF' данни, базирани на този формат, обратна информация за потвърждаването на данните представя статуса на всяка функция.

## 02. Избор на вход (команда 2 : b)

- ▶ За избор на входен източник за телевизора.  
Източника за входа можете да изберете и с бутона INPUT (Вход) на дистанционното управление на телевизора.

### Предаване

[k][b][ ][Set ID][ ][Data][Cr]

Данни 0 : DTV                                      5 : Компонент  
1 : Аналогов                                    6 : RGB-PC  
2 : AV1    7 : HDMI1  
3 : AV2    8 : HDMI2  
4 : AV3

### Потвърждение

[b][ ][Set ID][ ][OK][Data][x]

## 03. Пропорция (команда 2 : c) (Размер на главната картина)

- ▶ За регулиране на формата на екрана.  
Можете да регулирате формата на екрана и с бутона ARC (Aspect Ratio Control – контрол на съотношението на страните) на дистанционното управление.

### Предаване

[k][c][ ][Set ID][ ][Data][Cr]

Данни 1 : Нормален екран (4:3)            6 : Original (Оригинал)  
2 : Широко екран (16:9)                    7 : 14:9  
3 : Хоризонт (Спектакъл)                8 : Full (Пълен)  
4 : Zoom1                                        9 : 1:1 Pixel  
5 : Zoom2

### Потвърждение

[c][ ][Set ID][ ][OK][Data][x]

- \* Като използвате входящ сигнал RGB-PC или Component, изберете съотношение на размерите на екрана 16:9 или 4:3.
- \* В режим HDMI (1080i 50 Hz/60 Hz, 1080p 24 Hz/50 Hz/60 Hz) е възможен 1:1 Pixel.

## 04. Изключване на екрана (команда 2 : d)

- ▶ За избор на изключен или включен екран.

### Предаване

[k][d][ ][Set ID][ ][Data][Cr]

Данни 0 : Изключен екран (няма образ)  
1 : Включен екран (има образ)

### Потвърждение

[d][ ][Set ID][ ][OK][Data][x]

## 05. Изключен звук (команда 2 : e)

- ▶ За контрол на включването и изключването на звука.  
Може да изключвате звука и с бутона MUTE (Изключване на звука) на дистанционното управление

### Предаване

[k][e][ ][Set ID][ ][Data][Cr]

Данни 0 : Звук изключен (няма звук)  
1 : Звук включен (има звук)

### Потвърждение

[e][ ][Set ID][ ][OK][Data][x]

## 06. Управление на силата на звука (команда 2 : f)

- ▶ Регулиране на силата на звука.  
Може да регулирате звука и с бутоните за сила на звука на дистанционното управление.

### Предаване

[k][f][ ][Set ID][ ][Data][Cr]

Данни Мин.: 0 ~ Макс.: 64  
\* Вижте 'Структуриране на реални данни 1'. Вж. стр. 107.

### Потвърждение

[f][ ][Задаване НаИД][ ][OK][Data][x]

## 07. контраст (команда 2 : g)

- ▶ За Регулиране на контраста на екрана.  
Можете да регулирате контраста и с меню КАРТИНА.

### Предаване

[k][g][ ][Set ID][ ][Data][Cr]

Данни Мин.: 0 ~ Макс.: 64  
\* Вижте 'Структуриране на реални данни 1'. Вж. стр. 107.

### Потвърждение

[g][ ][Set ID][ ][OK][Data][x]

## 08. Яркост (команда 2 : h)

- ▶ За регулиране на яркостта на екрана.  
Можете да регулирате яркостта и в меню КАРТИНАО .

### Предаване

[k][h][ ][Set ID][ ][Data][Cr]

Данни Мин.: 0 ~ Макс.: 64  
\* Вижте 'Структуриране на реални данни 1'. Вж. стр. 107.

### Потвърждение

[h][ ][Set ID][ ][OK][Data][x]

# ПРИЛОЖЕНИЕ

## 09. Цвят (команда 2 : i)

- ▶ За регулиране цвета на екрана.  
Можете да регулирате цвета и в меню КАРТИНА.

### Предаване

[k][i][ ][Set ID][ ][Data][Cr]

Данни Мин.: 0 ~ Макс.: 64  
\* Вижте 'Структуриране на реални данни 1'. Вж. стр. 107.

### Потвърждение

[i][ ][Set ID][ ][OK][Data][x]

## 10. Оттенък (команда 2 : j)

- ▶ За регулиране на оттенъка на екрана.  
Можете да регулирате оттенъка и в меню КАРТИНА.

### Предаване

[k][j][ ][Set ID][ ][Data][Cr]

Данни ЧЕРВЕНО : 0 ~ ЕЛЕНО : 64  
\* Вижте 'Структуриране на реални данни 1'. Вж. стр. 107.

### Потвърждение

[j][ ][Set ID][ ][OK][Data][x]

## 11. контрастност (команда 2 : k)

- ▶ За регулиране на контрастността на екрана.  
Можете да регулирате контрастността и в меню КАРТИНА.

### Предаване

[k][k][ ][Set ID][ ][Data][Cr]

Данни Мин.: 0 ~ Макс.: 64  
\* Вижте 'Структуриране на реални данни 1'. Вж. стр. 107.

### Потвърждение

[k][ ][Set ID][ ][OK][Data][x]

## 12. Избор на OSD (Извеждане на екрана) (команда 2 : l)

- ▶ За избор на включване/изключване на OSD(Извеждане на екрана) при дистанционно управление.

### Предаване

[k][l][ ][Set ID][ ][Data][Cr]

Данни 0 : Извеждане на екрана изключено.  
1 : Извеждане на екрана включено

### Потвърждение

[l][ ][Set ID][ ][OK][Data][x]

## 13. Режим на заключване на дистанционното (команда 2 : m)

- ▶ За забраняване на контрола от дистанционното управление и от предното табло на телевизора.

### Предаване

[k][m][ ][Set ID][ ][Data][Cr]

Данни 0 : Отключване 1 : Контролът забранен

### Потвърждение

[m][ ][Set ID][ ][OK][Data][x]

- \* Ако не използвате дистанционното управление, използвайте този режим. Когато основното захранване е включено/изключено, заключването на външното управление се анулира.

## 14. Баланс (команда 2 : t)

- ▶ За регулиране на баланса.  
Можете да регулирате баланса в меню АУДИО.

### Предаване

[k][t][ ][Set ID][ ][Data][Cr]

Данни Мин.: 0 ~ Макс.: 64  
\* Вижте 'Структуриране на реални данни 1'. Вж. стр. 107.

### Потвърждение

[t][ ][Set ID][ ][OK][Data][x]

## 15. Цветова температура (команда 2 : u)

- ▶ Регулиране на температурата на цветовете.  
Можете да регулирате Цветна температура в меню КАРТИНА.

### Предаване

[k][u][ ][Set ID][ ][Data][Cr]

Данни 0: Хладно 1: Топло 2: Нормално 3: Потребител

### Потвърждение

[u][ ][Set ID][ ][OK][Data][x]

## 16. Регулиране на червеното (команда 2 : v)

- ▶ Регулиране на червеното в температурата на цветовете.

### Предаване

[k][v][ ][Set ID][ ][Data][Cr]

Данни Мин.: 0 ~ Макс.: 50  
\* Вижте 'Структуриране на реални данни 2'. Вж. стр. 107.

### Потвърждение

[v][ ][Set ID][ ][OK][Data][x]

## 17. Регулиране на зеленото (команда 2 : w)

- ▶ Регулиране на зеленото в температурата на цветовете.

### Предаване

[k][w][ ][Set ID][ ][Data][Cr]

Данни Мин.: 0 ~ Макс.: 50  
\* Вижте 'Структуриране на реални данни 2'. Вж. стр. 107.

### Потвърждение

[w][ ][Set ID][ ][OK][Data][x]

## 18. Регулиране на синьото (команда 2 : \$)

- ▶ Регулиране на синьото в температурата на цветовете.

### Предаване

[k][\$][ ][Set ID][ ][Data][Cr]

Данни Мин.: 0 ~ Макс.: 50  
\* Вижте 'Структуриране на реални данни 2'. Вж. стр. 107.

### Потвърждение

[\$][ ][Set ID][ ][OK][Data][x]

## 19. Необичайно състояние (команда 2 : z)

- За разпознаване на необичайно състояние.

### Предаване

[k][z][ ][Set ID][ ][FF][ ][Cr]

Данни FF: Четене

### Потвърждение

[z][ ][Set ID][ ][OK][Data][x]

Данни0: Нормално (включване и наличие на сигнал)

- 1: Няма сигнал (захранване включено)
- 2: Изключване на телевизора чрез дистанционното
- 3: Изключване на телевизора чрез функция с таймер за "сън"
- 4: Изключване на телевизора чрез функция на RS-232C
- 5: Липса на 5V
- 6: Липса на променлив ток
- 7: Изключване на телевизора чрез функция Fan Alarm (будилник)
- 8: Изключване на телевизора чрез функция с Off time (час на изключване)
- 9: Изключване на телевизора чрез функция с Auto sleep (автоматичен "сън")

\* Тази функция е "само за четене".

## 20. ISM метод (команда 1 : j, команда 2 : p)

- За управление на метода ISM. Можете да регулирате ISM и в меню ОПЦИЯ.

Тази функция не може да се използва в модели ТЕЛЕВИЗОРИ С ТЕЧНОКРИСТАЛЕН ДИСПЛЕЙ.

### Предаване

[j][p][ ][Set ID][ ][Data][Cr]

Данни 0: Инверсия                    2: Orbiter  
1: White wash ("варосване")    3: Нормален режим

### Потвърждение

[p][ ][Set ID][ ][OK/NG][Data][x]

## 21. Намаляване на консумация на електроенергия (команда 1 : j, команда 2 : q)

- За намаляване на консумацията на електроенергия от монитора. Можете да регулирате консумацията на електроенергия и в меню ОПЦИЯ.

Тази функция не може да се използва в модели ТЕЛЕВИЗОРИ С ТЕЧНОКРИСТАЛЕН ДИСПЛЕЙ.

### Предаване

[j][q][ ][Set ID][ ][Data][ ][Cr]

Данни0 : Изключване

1 : Включен

### Потвърждение

[q][ ][Set ID][ ][OK/NG][Data][x]

\* Реално съотнасяне на данни 1

0 :	Стъпка 0
⋮	
A :	Стъпка 10
(номер на телевизора 10)	
⋮	
F :	Стъпка 15
(номер на телевизора 15)	
10 :	Стъпка 16
(номер на телевизора 16)	
⋮	
64 :	Стъпка 100
⋮	
6E :	Стъпка 110
⋮	
73 :	Стъпка 115
74 :	Стъпка 116
⋮	
C7 :	Стъпка 199
⋮	
FE :	Стъпка 254
FF :	Стъпка 255

\* Реално съотнасяне на данни 2

0 :	-40
1 :	-39
2 :	-38
⋮	
28 :	0
⋮	
4E :	+38
4F :	+39
50 :	+40

# ПРИЛОЖЕНИЕ

## 22. Автоматично конфигуриране (команда 1 : j, команда 2 : u)

- ▶ За автоматично регулиране положението на образа и намаляване трептенето на картината до минимум. Работи само в режим RGB(PC).

### Предаване

[j][u][ ][Set ID][ ][Data][Cr]

Данни 1: За настройка

### Потвърждение

[u][ ][Set ID][ ][OK/NG][Data][x]

## 23. Команда за избор на канал (команда 1 : m, команда 2 : a)

- ▶ Избор на канала на следващото физическо число.

### Предаване

[m][a][ ][Set ID][ ][Data0][ ][Data1][ ][Data2][Cr]

Данни 0: Данни за висок канал

Данни 1: Данни за нисък канал

напр. No. 47 -> 00 2F (2FH)

No. 394 -> 01 88 (188H)

DTV No. 0 -> Без значение

Данни 2: 0x00 ATV Главна

0x10 : DTV Главна

Обхват на канала за данни

Аналогов - Мин: 00 ~Макс.: 63 (0~99)

Цифров - Мин: 00 ~Макс.: 3E7 (0~999)

### Потвърждение

[a][ ][Set ID][ ][OK/NG][Data][x]

Данни Мин.: 00 ~ Макс.: FF

## 24. Изпращане на ИЧ код (команда 1 : m, команда 2 : c)

- ▶ За изпращане на инфрачервения код на бутон на дистанционното управление.

### Предаване

[m][c][ ][Set ID][ ][Data][Cr]

Данни: Код на бутон - Вж. стр. 101.

### Потвърждение

[c][ ][Set ID][ ][OK/NG][Data][x]

## 25. Избор на входящ сигнал (команда 1 : x, команда 2 : b) (Входящ сигнал за главната картина)

- ▶ За избиране на входен източник за главната картина.

### Предаване

[x][b][ ][Set ID][ ][Data][Cr]

Данни: Структура

MSB				LSB			
0	0	0	0	0	0	0	0
Външен входящ сигнал				Номер на вход			
сигнал							

Външен входящ сигнал				Данни
0	0	0	0	DTV
0	0	0	1	Аналогов
0	0	1	0	AV (аудио/видео)
0	0	1	1	Компонент
0	1	0	0	RGB
0	1	0	1	HDMI

Външен входящ сигнал				Данни
0	0	0	0	Вход1
0	0	0	1	Вход2
0	0	1	0	Вход3
0	0	1	1	Вход4

### Потвърждение

[b][ ][Set ID][ ][OK/NG][Data][x]







**LG Electronics Inc.**