



## LCD-TELER|PLASMATELER KASUTUSJUHEND

### LCD-TELERITE MUDELID

37LF6\* 37LY9\*  
42LF6\* 42LY9\*  
47LF6\* 47LY9\*  
52LF6\* 52LY9\*

### PLASMATELERITE MUDELID

50PF9\*  
60PF9\*

Lugege juhend enne seadme kasutamist tähelepanelikult läbi.

Kirjutage üles teleri mudeli number ja seerianumber. Vaadake tagakattel olevat silti ja esitage sellel toodud teave teenindusvajaduse korral edasimüüjale.



# TARVIKUD

Veenduge, et teie plasmakuvariga on kaasas järgmised tarvikud. Kui mõni tarvik on puudu, pöörduge edasimüüja poole, kust te toote ostsite.

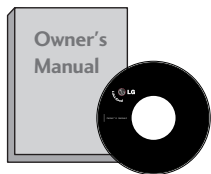

Omaniku juhend



Toitejuhe



Kaablihoidik

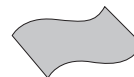

Puhastuslapp  
Puhastage ekraani lapiga.

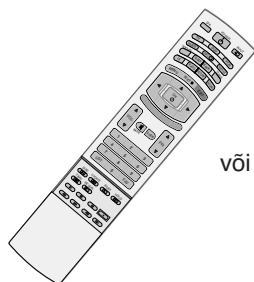

või

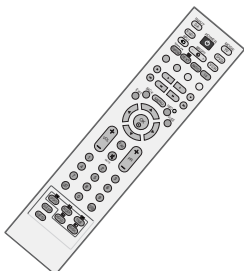

Kaugjuhtimispuult



Patareid

Kui toote välispinnal on määrdeplekk või näpujalg, pühkige määrduvad kohtad kergelt ainult välispinna puhastamiseks mõeldud lapiga.

Plekki eemaldades ärge pühkige jõuga. Palun olge ettevaatlik, sest liigne jõud võib põhjustada kriimustusi või värvimuutusi.

## Ainult mudelil 50PF9\*



2 seinakinnitit

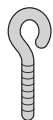

2 rõngaspolti

## Ainult mudelil 60PF9\*

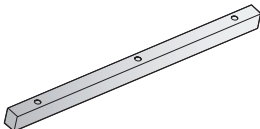

Üks kaitsekate lauale  
mõeldud alusele  
vt lk 14



2 telerikinnitit  
2 seinakinnitit



Kaks kummist korki  
vt lk 13



2 polti



3 polti  
vt lk 14

## LCD-TELERITE MUDELID



2 telerikinnitit  
2 seinakinnitit



2 polti



Keerdhoidik  
Korrastage juhtmed  
keerdhoidiku abil.

### Ainult 37"



4 polti aluse montaaži jaoks  
vt lk 9

# SISUKORD

## TARVIKUD ..... 1

### ETTEVALMISTUS

E IPANEELI JUHTSEADISED .....	4
TAGAPANEELI TEAVE .....	7
Aluse paigaldamine .....	9
TELERI SEINALE KINNITAMINE .....	10
TAGAKATE JUHTMETE SEADMISEKS ....	11
Paigaldamine lauale või telerikapile .....	13
Seinapaigaldus Horisontaalpaigaldus .....	14
Antenni ühendamine .....	15

### VÄLISSEADMETE HÄÄLESTUS

HD VASTUVÕTJA HÄÄLESTUS .....	16
DVD-seadme paigaldamine .....	17
CI MOODULI SISESTAMINE .....	20
Videomagnetofoni (VCR) paigaldamine .....	21
DIGITAALSE AUDIOVÄLJUNDI SEADISTUS ..	23
MUU A/V-ALLIKA HÄÄLESTUS .....	24
Personaalarvuti (PC) häälestamine .....	25
- Ekraani seadistus personaalarvuti režiimi .....	28

### TELERI VAATAMINE / PROGRAMMIDE JUHTIMINE

Kaugjuhtimispuldi nuppude funktsioonid .....	32
Teleri sisselülitamine .....	36
Programmi valik .....	37
Helitugevuse reguleerimine .....	37
Ekraanimenüüde valik ja reguleerimine .....	38
Programmide automaathäälestus (digitaalrežiimis) ..	39
Programmide käsihäälestus (digitaalrežiimis) ..	40
Programmi redigeerimine (digitaalrežiimis) ....	41
5V ANTENNI TOIDE (vaid digitaalrežiimis) .	42
TARKVARA UUENDUS (vaid digitaalrežiimis) ..	44
DIAGNOSTIKA (vaid digitaalrežiimis) .....	45
CI [COMMON INTERFACE (TAVALIIDES)] INFORMATSIOON (vaid digitaalrežiimis) ...	46
Programmide automaathäälestus (analoogražiimis) .	47

Programmi redigeerimine (analoogražiimis) ...	48
Peenhäälestus (analoogražiimis) .....	49
Jaama nime kinnistamine (analoogražiimis) ...	49
Programmi redigeerimine (analoogražiimis) ...	50
Programmitabeli poole pöördumine .....	52
SISENDI MÄRGEND .....	53
SIMPLINK .....	54

### PILDI JUHTIMINE

EPG (ELEKTROONILINE PROGRAMMIJUHT) (digitaalrežiimis)	
- EPG sisse-väljalülitamine .....	56
- Programmi valimine .....	56
- Nupufunktsioonid NOW/NEXT (PRAEGU/JÄRGMINE) juhtrežiimis ....	57
- Nupufunktsioonid 8 päeva juhtrežiimis ...	57
- Nupufunktsioonid Date Change (Kuupäeva muutmine) režiimis .....	57
- Nupufunktsioonid suvandis Extended Description Box (Laiendatud kirjelduskast) ..	58
- Nupufunktsioonid Record/Remind (Salvesta/Tuleta meelde) seaderežiimis ..	58
- Nupufunktsioonid Timer List (Taimer nimekiri) režiimis .....	58
PILDI SUURUSE (KUVASUHTE) JUHTIMINE .....	59
PILDI SÄTETE EELHÄÄLESTAMINE	
- Pildirežiimi eelhäälestus .....	61
- Automaatne värvitooni juhtimine (Warm/Medium/Cool) .....	62
PILDI KÄSITSI REGULEERIMINE	
- Pildirežiim – kasutaja suvand .....	63
- Värvitoon – kasutaja suvand .....	64
XD - PILDI PARANDAMISE TEHNOLOOGIA .....	65
XD- Demo .....	66
ERIFUNKTSIOONID – KINO .....	67
ERIFUNKTSIOONID – MUSTA TASE .....	68
PILDI LÄHTESTAMINE .....	69
Image Sticking Minimization, pildi kinnijäämise minimeerimine .....	70
MADALA ENERGIAKULUGA PILDIREŽIIM .....	71

## HELI & KEELE JUHTIMINE

AUTOMAATNE HELITUGEVUSE TASANDAJA . . .	72
HELIHÄÄLESTUSE EELSÄTTED – HELIREŽIIM . . .	73
HELISÄTTE REGULEERIMINE – KASUTAJA REŽIIM . . . . .	74
Helitasakaalu reguleerimine . . . . .	75
TELERI KÕLARID SEES/VÄLJAS SEADISTUS . . .	76
DIGITAALSE AUDIOVÄLJUNDI VALIMINE	77
I/II	
- Stereo- ja kaksikvastuvõtt (Ainult analoogrežiimis) . . . . .	78
- NICAM-vastuvõtt (Ainult analoogrežiimis) .	79
- Kõlarite heliväljundi valik . . . . .	79
Ekraanimenüü keele / maa valik . . . . .	80
KEELE VALIK (vaid digitaalrežiimis) . . . . .	81

## AJA SEADISTUS

KELLAAJA SEADMINE . . . . .	82
AUTOMAATSE SISSE-/VÄLJALÜLITUSE TAIMERI SEADISTUS . . . . .	83
UNETAIMERI SEADISTUS . . . . .	84
AJATSOONI SEADISTAMINE . . . . .	85
AUTOMAATSE SEISKAMISE SEADISTUS . . .	85

## VANEMAKONTROLL/KATEGOORIAD

SALASÕNA ja LUKUSTUSSÜSTEEMI SEADMINE	86
VANEMAKONTROLL . . . . .	87

## TELETEKST

Sisse-väljalülitamine . . . . .	88
Režiim SIMPLE TEXT . . . . .	88
Režiim TOP TEXT . . . . .	88
Režiim FASTEXT . . . . .	89
Teleteksti erifunktsioonid . . . . .	89

## DIGITAALNE TELETEKST

TELETEKST DIGITAALSE TEENUSENA .	90
TELETEKST DIGITAALSE TEENUSENA .	90

## LISA

TÕRKEOTSING . . . . .	91
HOOLDUS . . . . .	93
TOOTE TEHNILISED ANDMED . . . . .	94
KAUGJUHTMISPULDI PROGRAMMEERIMINE . . . . .	95
INFRAPUNAKOODID . . . . .	100
VÄLISJUHTSEADME HÄÄLESTAMINE .	102

# ETTEVALMISTUS

## ESIPANEELI JUHTSEADISED

- Näha on esipaneeli lihtsustatud kujutis. Siintoodu võib teie telerist mõnevõrra erineda.
- Kui teie tootele on kinnitatud kaitsekile, eemaldage see ning pühkige toodet poleerimiseks mõeldud riidelapiga.

PLASMATELERITE MUDELID: 50PF9\*, 60PF9\*

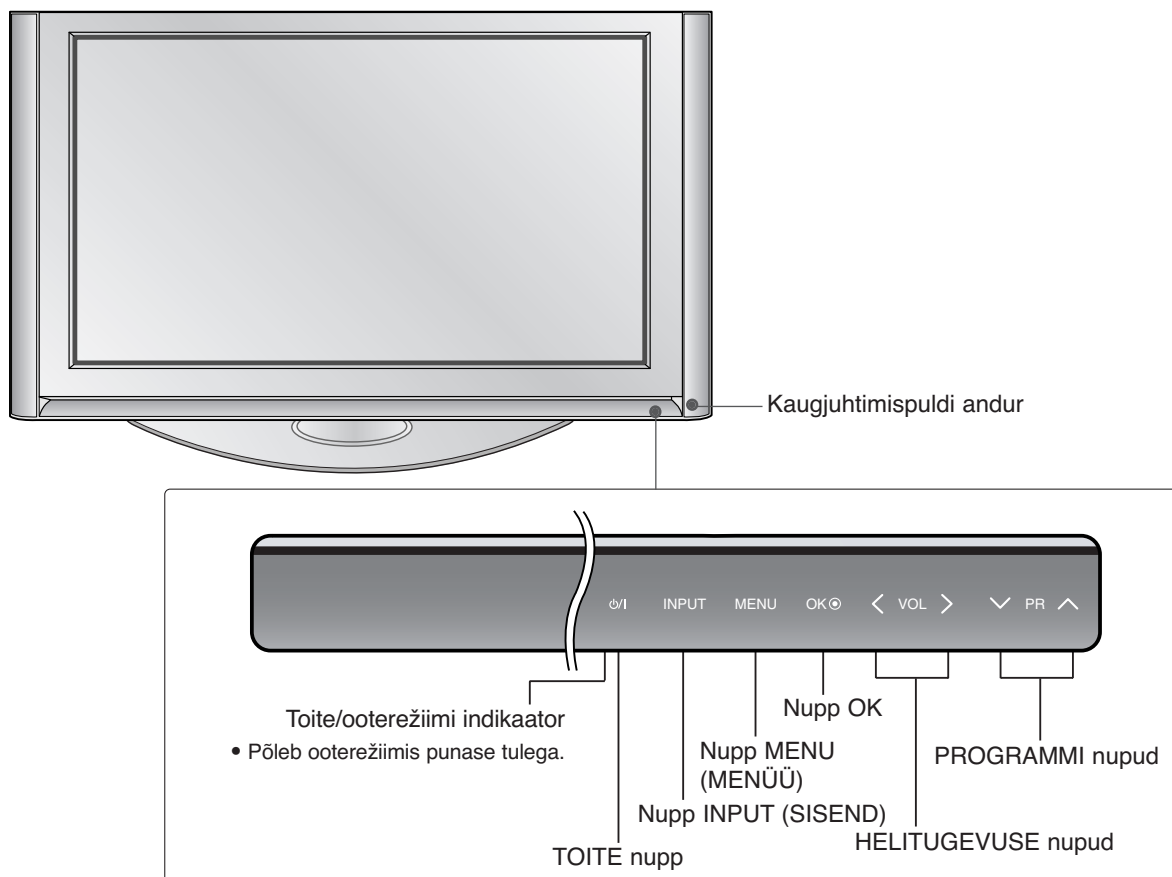

## PÖÖRLEV ALUS

(Ainult mudelil 60PF9\*)

Pärast televiisori paigaldamist saate seda käsitsi kuni 20 kraadi võrra paremale või vasakule kohandada, et see sobiks paremini teie vaatepositsiooniga.



## ! MÄRKUS

- ▶ Enne nurga kohandamist peate eemaldama kaabli ja lahti keerama (vasakule) aluse taga keskel asuva poldi. Kui alus on televiisoriga ühel tasapinnal, keerake (paremale) seadme paigaldamiseks polt kinni.

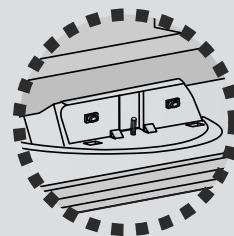

## LCD-TELERITE MUDELID : 37LF6\*, 42LF6\*, 47LF6\*, 52LF6\*

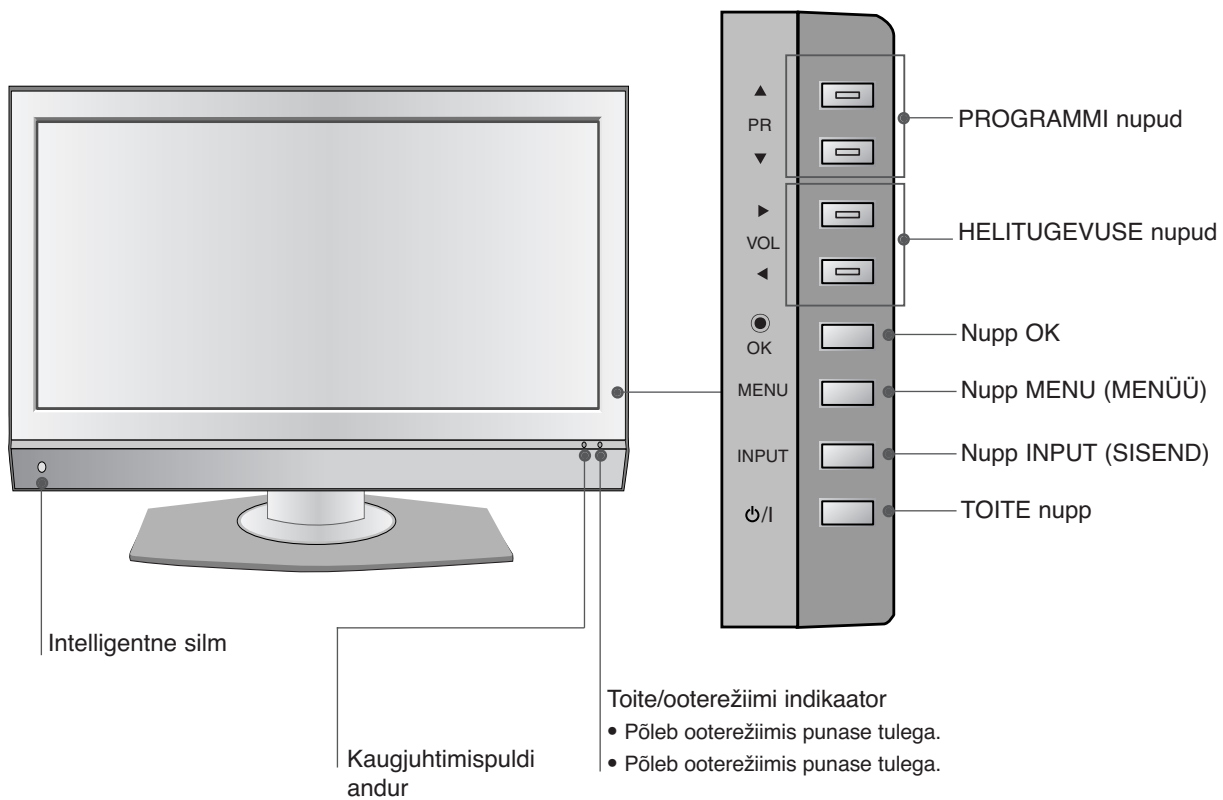

# ETTEVALMISTUS

LCD-TELERITE MUDELID : 37LY9\*, 42LY9\*, 47LY9\*, 52LY9\*

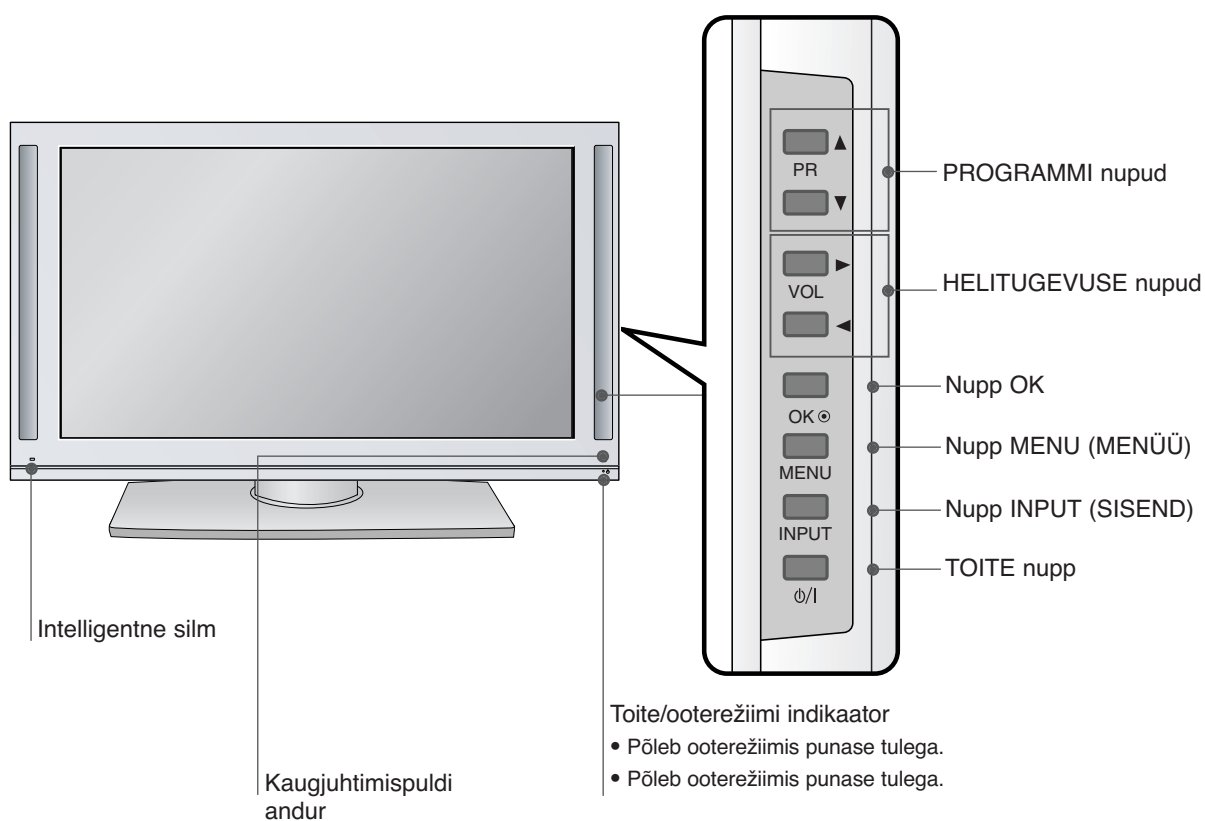

# TAGAPANEELI TEAVE

■ See on tagapaneeli lihtsustatud kujutis. Siintoodu võib teie telerist mõnevõrra erineda.

## PLASMATELERITE MUDELID

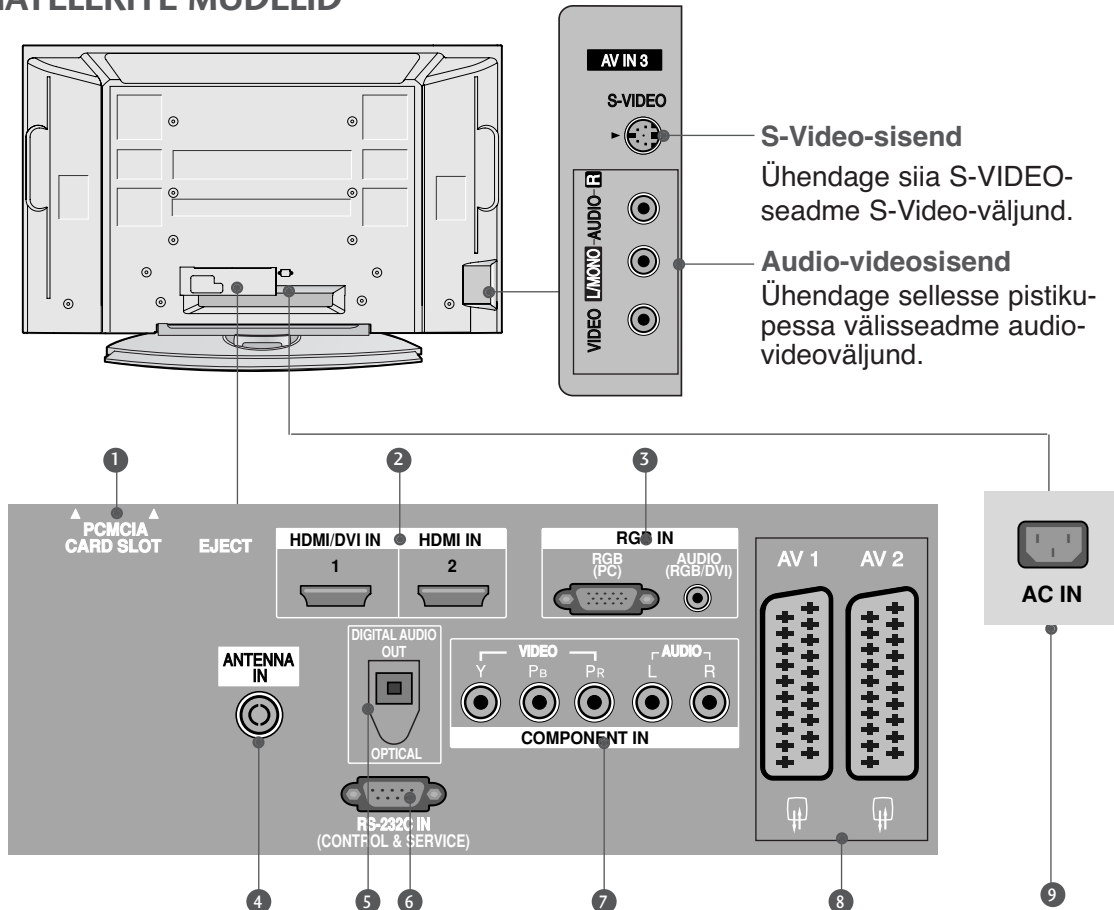

- 1 PCMCIA (Personal Computer Memory Card International Association) kaardipesa.**  
(See funktsioon pole kõikides maades kasutusel.)
- 2 HDMI-sisend**  
Ühendage HDMI-signaali sisendisse HDMI IN. Või ühendage DVI(VIDEO)-signaali DVI ja HDMI vahelise kaabliga porti HDMI/DVI.
- 3 RGB/DVI Audiosisend**  
Ühendage monitori väljund personaalarvutist/DTV-st (ainult heli) vastavasse sisendporti.
- 4 Antennisisend**  
Ühendage sellesse pistikupessa eetri kaudu tulevad signaalid.
- 5 DIGITAL AUDIO OUT OPTICAL (Digitaal-audio optiline väljund)**  
ühendab digitaal-audio erinevatest seadmetest. Märkus: Ooterežiimis need pordid ei tööta.
- 6 RS-232C-sisendport (JUHTIMINE & TEENINDUS)**  
Ühendage pistikupessa RS-232 juhtseadme järjestikport.
- 7 Komponentsisend**  
Ühendage sellesse pistikupessa komponentvideo-audioseade.
- 8 Pesa Euro Scart (AV1/AV2)**  
Ühendage sellesse pistikupessa välisseadme SCART-sisend või -väljund.
- 9 Toitejuhtme pesa**  
See teler töötab vahelduvvoolutoitega. Pinget on toodud tehniliste andmete leheküljel. Ärge mingil juhul proovige telerit kasutada alavoolutoitega.

# ETTEVALMISTUS

## LCD-TELERITE MUDELID

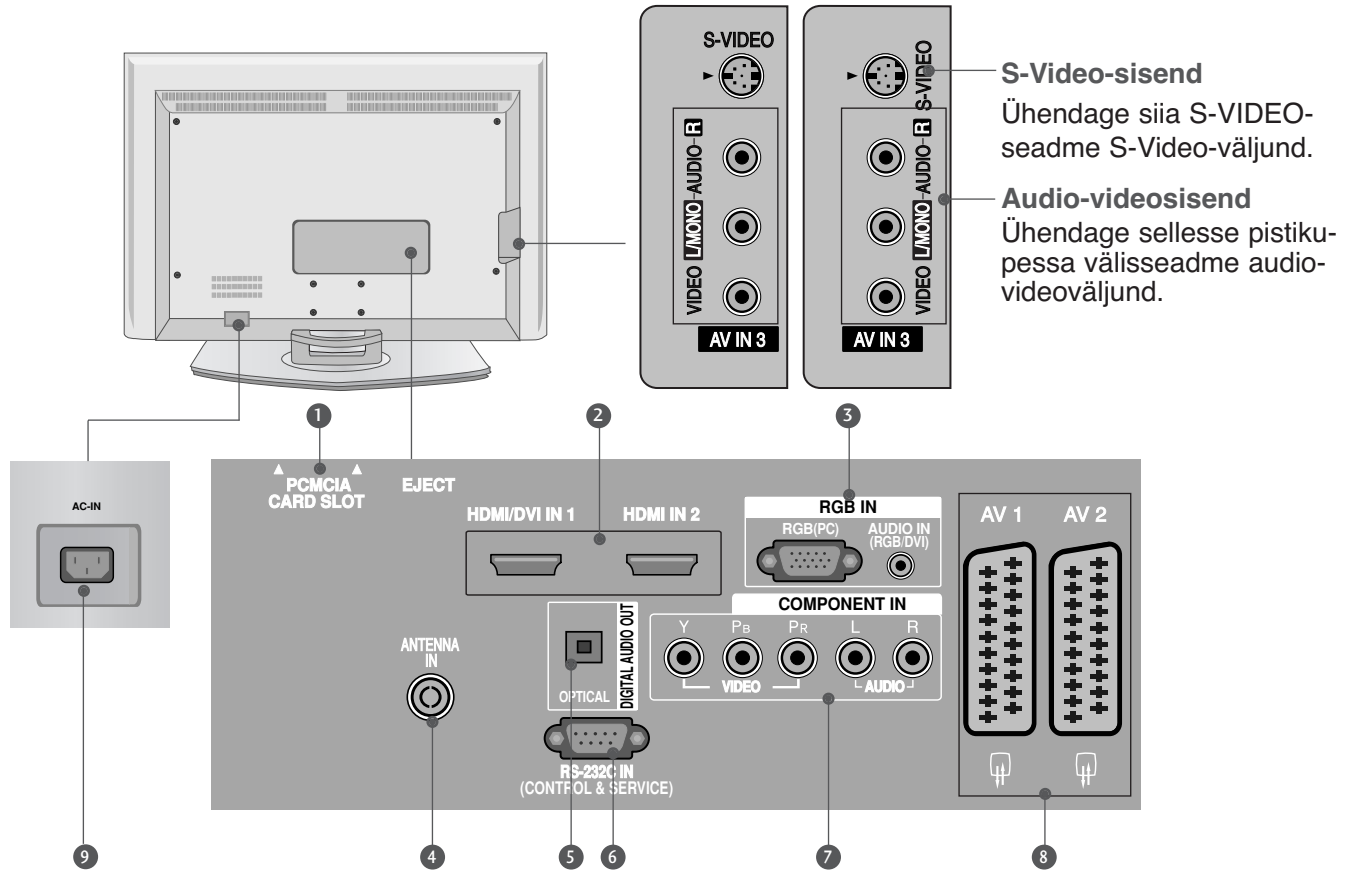

### S-Video-sisend

Ühendage siia S-VIDEO-seadme S-Video-väljund.

### Audio-vidEOSisend

Ühendage sellesse pistikupessa välisseadme audio-vidEOSväljund.

- 1 PCMCIA (Personal Computer Memory Card International Association) kaardipesa.**  
(See funktsioon pole kõikides maades kasutusel.)
- 2 HDMI-sisend**  
Ühendage HDMI-signaal sisendisse HDMI IN. Või ühendage DVI(VIDEO)-signaal DVI ja HDMI vahelise kaabliga porti HDMI/DVI.
- 3 RGB/DVI Audiosisend**  
Ühendage monitori väljund personaalarvutist/DTV-st (ainult heli) vastavasse sisendporti.
- 4 Antennisisend**  
Ühendage sellesse pistikupessa eetri kaudu tulevad signaalid.
- 5 DIGITAL AUDIO OUT OPTICAL (Digitaal-audio optiline väljund)**  
ühendab digitaal-audio erinevatest seadmetest.  
Märkus: Ooterežiimis need pordid ei tööta.
- 6 RS-232C-sisendport (JUHTIMINE & TEENINDUS)**  
Ühendage pistikupessa RS-232 juhtseadme järjestikport.
- 7 Komponentsisend**  
Ühendage sellesse pistikupessa komponentvideo-audioseade.
- 8 Pesa Euro Scart (AV1/AV2)**  
Ühendage sellesse pistikupessa välisseadme SCART-sisend või -väljund.
- 9 Toitejuhtme pesa**  
See teler töötab vahelduvvoolutoitega. Pinge on toodud tehniliste andmete leheküljel. Ärge mingil juhul proovige telerit kasutada alalisvoolutoitega.

## ALUSE PAIGALDAMINE (Ainult 37- tollised LCD-telerite mudelid)

- 1 Asetage toote ekraanipool ettevaatlikult pehmele pinnale, mis kaitseb toodet ja ekraani kahjustuste eest.

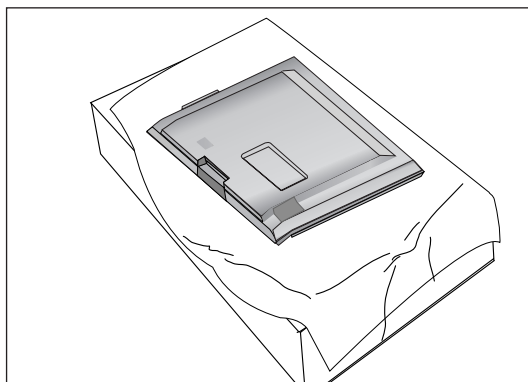

- 2 Asetage alus tootele nagu joonisel näha.

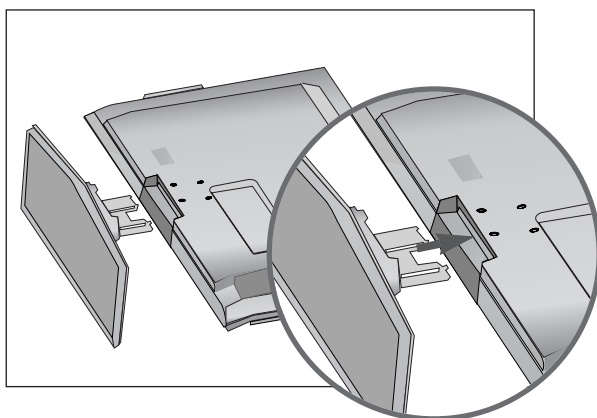

- 3 Paigaldage 4 polti kindlalt toote tagaosas olevatesse avadesse.

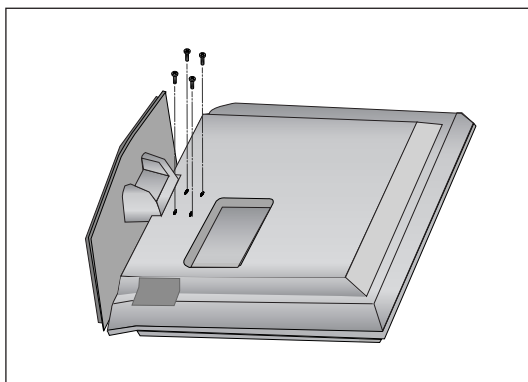

# ETTEVALMISTUS

## TELERI SEINALE KINNITAMINE

- Seadke toode seina lähedale, nii et see ei kukuks tahapoole lükkamisel ümber.
- Alltoodud juhised kirjeldavad ohutumat viisi toote seadistamiseks; kinnitage see seinale nii, et toode ei kukuks ümber, kui seda tõugatakse ettepoole. Sel viisil väldite toote ettepoole kukkumise ja inimeste vigastamise. Kukkumise korral võib ka toode saada kahjustusi. Jälgige, et lapsed ei roniks üles ega ripuks toote küljes.

ETTEVALMISTUS

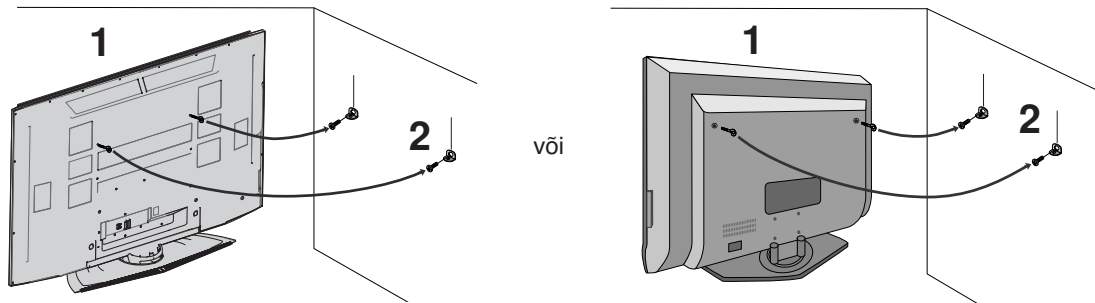

- 1 Kasutage toote seinale kinnitamiseks rõngaspolte või teleri konsooli ja polte, nagu joonisel näha. Kui teie tootel on rõngaspoltide kohal enne paigaldamist tavalised poldid, lõdvendage need.  
\* Paigaldage rõngasplidid või teleri konsooli poldid ja pingutage need ülemistes avades tugevasti kinni.
- 2 Kinnitage seinakonsool poltidega (ei ole tootega kaasas, peate need ostma eraldi) seinale. Sobitage seinale paigaldatud konsooli kõrgus.

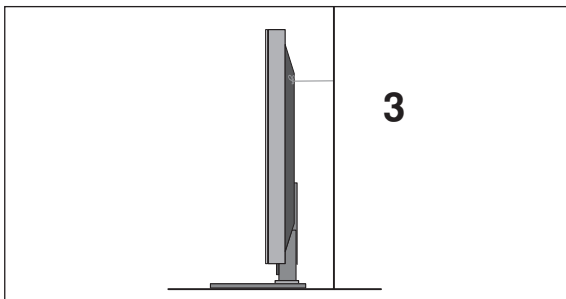

- 3 Kasutage toote kinnitamiseks tugevat trossi (ei ole tootega kaasas, peate selle eraldi ostma). Ohutum on siduda tross nii, et see paikneb toote ja seina vahel horisontaalselt.

### ! MÄRKUS

- ▶ Toote teisaldamisel mõnda teise kohta võtke kõigepealt tross lahti.
- ▶ Kasutage hoidikut või kappi, mis on toote suurust ja kaalu arvestades piisavalt tugev.
- ▶ Toote ohutuks kasutamiseks veenduge, et paigaldatud konsooli kõrgus vastab toote omale.

# TAGAKATE JUHTMETE SEADMISEKS

## PLASMATELERITE MUDELID

- 1 Võtke **KAABLIHOIDIKUST** kahe käega kinni ja lükake seda, nagu on joonisel näha.

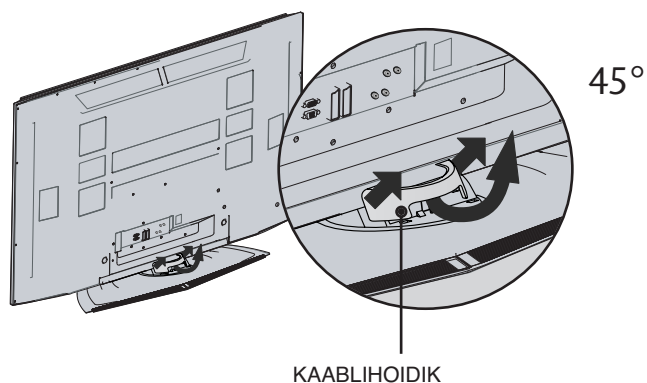

- 2 Ühendage kaablid vajaduse kohaselt.  
Teavet lisaseadmete ühendamise kohta vt jaotisest Välisseadmete ühendamine.

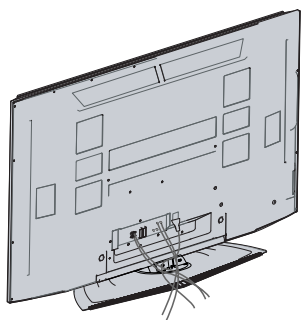

- 3 Pange **KAABLIHOIDIK** tagasi nagu joonisel näha.

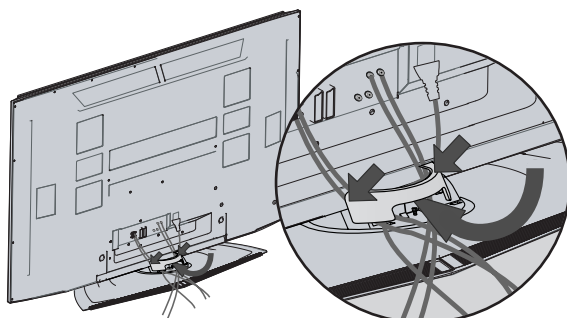

# ETTEVALMISTUS

## LCD-TELERITE MUDELID

- 1** Ühendage kaablid vajaduse kohaselt.

Teavet lisaseadmete ühendamise kohta vt jaotisest Välisseadmete ühendamine.

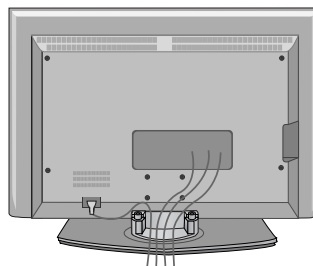

- 2** Pange **KAABLIHOIDIK** tagasi nagu joonisel näha.

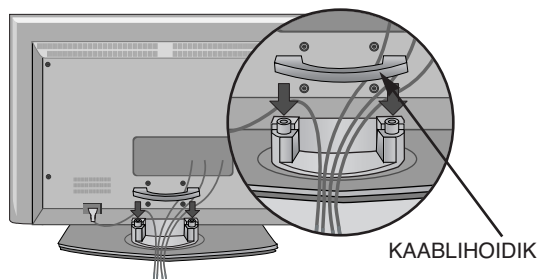

- 3** Siduge kaablid kaasasoleva keerdhoidiku abil ühte kimpu.

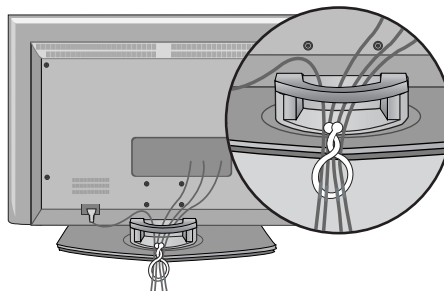

## KUIDAS EEMALDADA KAABLIHOIDIKUT

Võtke **KAABLIHOIDIKUST** kahe käega kinni ja tõmmake seda ülespoole.

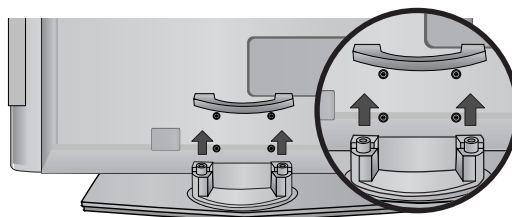

### ! MÄRKUS

- ▶ Ärge hoidke toote teisaldamisel **KAABLIHOIDIKUST** kinni.
- Kui toode kukub maha, võib see puruneda ning võite ka ennast vigastada.

- Telerit saab paigaldada mitmesugusel viisil, nagu näiteks seinale, lauale jne.
- Teler on ette nähtud paigaldamiseks horisontaalasendisse.

## MAANDUS

Ühendage kindlasti maandusjuhe, et vältida võimalikku elektrilööki. Kui sobivat maandusmeetodit pole käepärast, laske kvalifitseeritud elektrikul paigaldada eraldi kaitselüliti. Ärge proovige seadet maandada telefonijuhtmete, piksevarraste või gaasitorudega ühendamise teel.

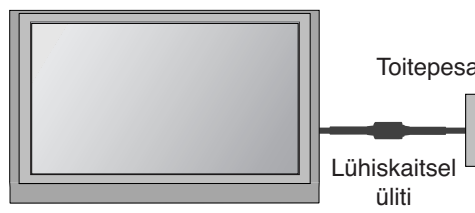

## PAIGALDAMINE LAUALE VÕI TELERIKAPILE

Parema ventilatsiooni tagamiseks jätke mõlema külje ja seina vahele umbes 10 cm.

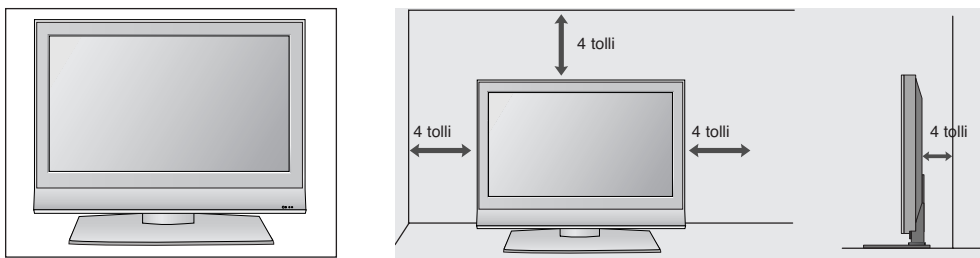

**Kui ei kasutata laua tüüpi alust (Ainult mudelil 60PF9\*)**

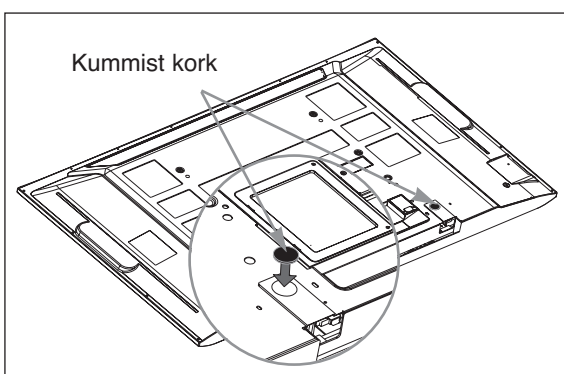

Kui te ei kasuta laua tüüpi alust, paigaldage selle kaitsmiseks kaasasolevad kummist korgid. Vt joonist.

## SEINAPAIGALDUS HORISONTAALPAIGALDUS

Parema ventilatsiooni tagamiseks jätke mõlema külje ja seina vahele umbes 10 cm. Üksikasjalikke paigaldusjuhiseid saate edasimüüjalt, vt valikulise kaldseinapaigalduse ja häälestuse juhendit.

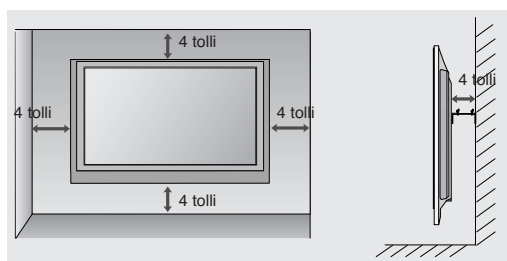

Kui soovite paigaldada laual tüüpi aluse kaitsekate (Ainult mudelil 60PF9\*)

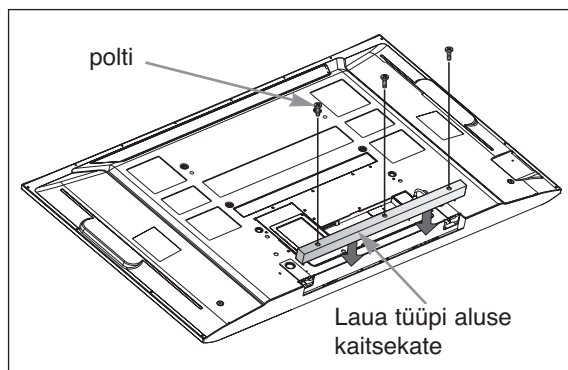

Selleks, et ära hoida võõrkehade sattumist laua tüüpi alusele, paigaldage sellele kaasasolevaid polte kasutades kaitsekiht (nagu näidatud joonisel).

- Seadmete kahjustuste vältimiseks ärge mingil juhul ühendage ühtki toitejuhet enne, kui olete lõpetanud kõigi seadmete ühendamise.

## ANTENNI ÜHENDAMINE

- Pildi optimaalse kvaliteedi tagamiseks reguleerige antenni suunda.
- Antenni kaablit ega muundurit tarnekomplektis ei ole.

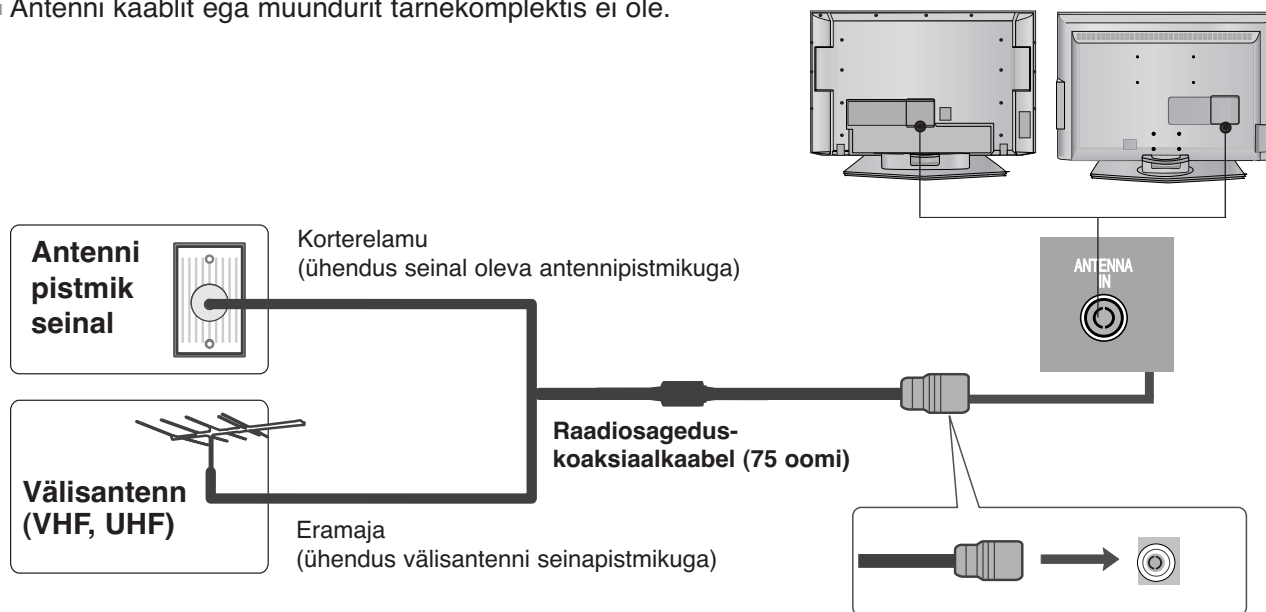

- Antenniporti ühendamisel ärge väänake pronkstraati.
- 5 V antennitoide töötab vaid digitaalrežiimis. (Vt lk 43)

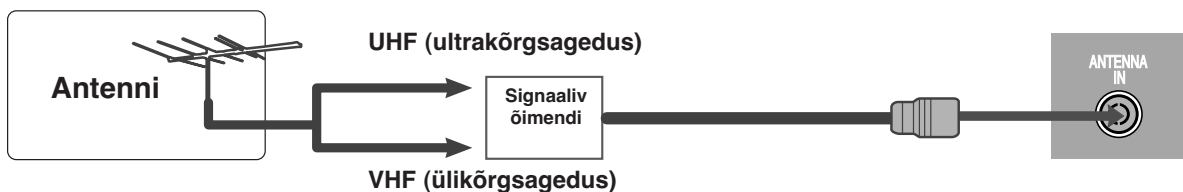

- Halvas levialas paigaldage parema pildikvaliteedi saamiseks antennivõimendi, nagu näha parempoolsel joonisel.
- Kui peate signaali poolitama kahe teleri jaoks, kasutage ühendamisel antennisignaali jaoturit.

# VÄLISSEADMETE HÄÄLESTUS

- Seadmete kahjustuste vältimiseks ärge mingil juhul ühendage ühtki toitejuhet enne, kui olete lõpetanud kõigi seadmete ühendamise.
- Selles osas VÄLISSEADMETE HÄÄLESTUSEST kasutage peamiselt pilte LCD-telerite mudelite kohta.

## HD VASTUVÕTJA HÄÄLESTUS

- See teler võtab vastu läbi eetri või kaabli saabuvasid digitaalsignaale ilma välise digitaalpealiskarbita. Kui te aga võtate digitaalsignaale vastu digitaalpealiskarbitast või mõnest muust välisdigitaalseadmest, tutvuge alltoodud joonisega.

### Ühendamine komponentkaabliga

- 1 Ühendage digitaalpealiskarbi videoväljundid (Y, P<sub>B</sub>, P<sub>R</sub>) teleri pesaga **COMPONENT IN VIDEO** (KOMPONENTSISENDI VIDEO).
- 2 Ühendage digitaalpealiskarbi audioväljund teleri pesaga **COMPONENT IN AUDIO** (KOMPONENTSISENDI AUDIO).
- 3 Lülitage digitaalpealiskarp sisse. (Lisateavet leiate digitaalpealiskarbi kasutusjuhendist.)
- 4 Valige kaugjuhtimispuldi nupu **INPUT** (SISEND) abil sisendallikas **COMPONENT** (Komponent).

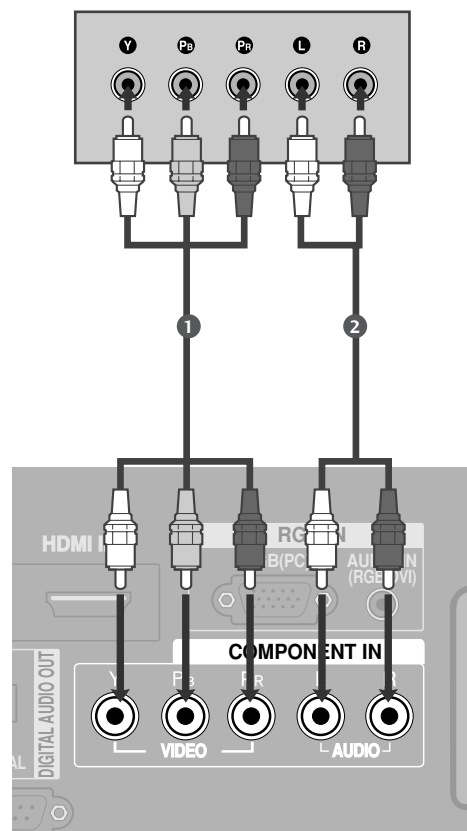

Signaal	Komponent	HDMI 1/2
480i/576i	Jah	Ei
480p/576p	Jah	Jah
720p/1080i	Jah	Jah
1080p	Jah (ainult 60Hz)	Jah (24Hz/50Hz/60Hz)

## Ühendamine HDMI-kaabliga

- 1 Ühendage digitaalpealiskarbi HDMI-väljund teleri pesaga **HDMI/DVI IN 1** või **HDMI IN 2**.
- 2 Lülitage digitaalpealiskarp sisse. (Lisateavet leiate digitaalpealiskarbi kasutusjuhendist.)
- 3 Valige kaugjuhtimispuldi nupu **INPUT** (SISEND) abil sisendallikas **HDMI1** või **HDMI2**.

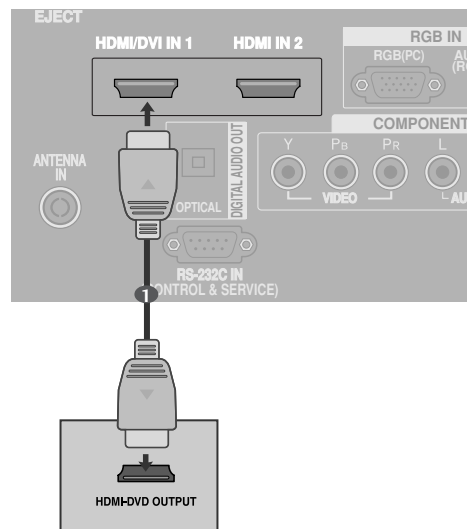

## Ühendamine HDMI-DVI-kaabliga

- 1 Ühendage digitaalpealiskarbi DVI-väljund teleri pesaga **HDMI/DVI IN 1**.
- 2 Ühendage pealiskarbi audioväljundid teleri pesaga **AUDIO(RGB/DVI)**.
- 3 Lülitage digitaalpealiskarp sisse. Lisateavet leiate digitaalpealiskarbi kasutusjuhendist.
- 4 Valige kaugjuhtimispuldi nupu **INPUT** (SISEND) abil sisendallikas **HDMI1**.

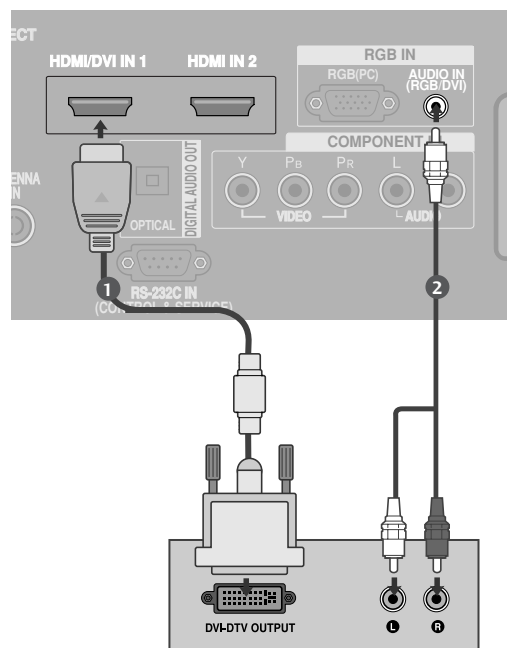

# VÄLISSEADMETE HÄÄLESTUS

## DVD-SEADME PAIGALDAMINE

### Ühendamine komponentkaabliga

- 1 Ühendage DVD-seadme videoväljundid (Y, P<sub>B</sub>, P<sub>R</sub>) teleri pesaga **COMPONENT IN VIDEO** (KOMPOONENTSISENDI VIDEO).
- 2 Ühendage DVD-seadme audioväljundid teleri pesaga **COMPONENT IN AUDIO** (KOMPOONENTSISENDI AUDIO).
- 3 Lülitage DVD-mängija sisse ja sisestage DVD-plaat.
- 4 Valige kaugjuhtimispuldi nupu **INPUT** (SISEND) abil sisendallikas **COMPONENT** (Komponent).
- 5 Lisateavet leiate DVD-mängija kasutusjuhendist.

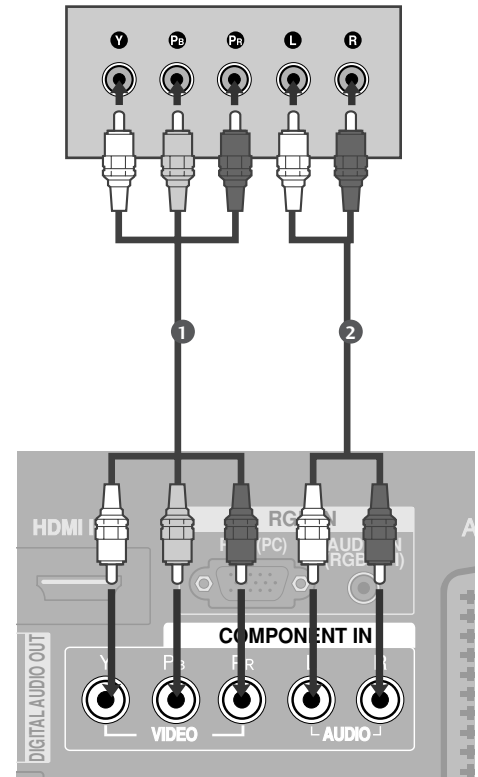

### Komponentsisendpordid

Parema pildikvaliteedi saamiseks ühendage DVD-mängija komponentsisendportidega, nagu allpool näha.

Teleri komponentpordid	Y	P <sub>B</sub>	P <sub>R</sub>
DVD-mängija videoväljundpordid	Y	P <sub>B</sub>	P <sub>R</sub>
	Y	B-Y	R-Y
	Y	C <sub>b</sub>	C <sub>r</sub>
	Y	P <sub>b</sub>	P <sub>r</sub>

## Ühendamine europistmikuga Euro Scart

- 1 Ühendage DVD-seadme pesa Euro Scart teleri pesaga Euro Scart **AV1**.
- 2 Lülitage DVD-mängija sisse ja sisestage DVD-plaat.
- 3 Valige kaugjuhtimispuldi nupu **INPUT (SISEND)** abil sisendallikas **AV1**.  
- Kui ühendus on pesaga Euro Scart **AV2**, valige sisendallikaks **AV2**.
- 4 Lisateavet leiate DVD-mängija kasutusjuhendist.

### ! MÄRKUS

- ▶ Kui soovite kasutada kaablit EURO Scart, peate kasutama varjestatud kaablit.

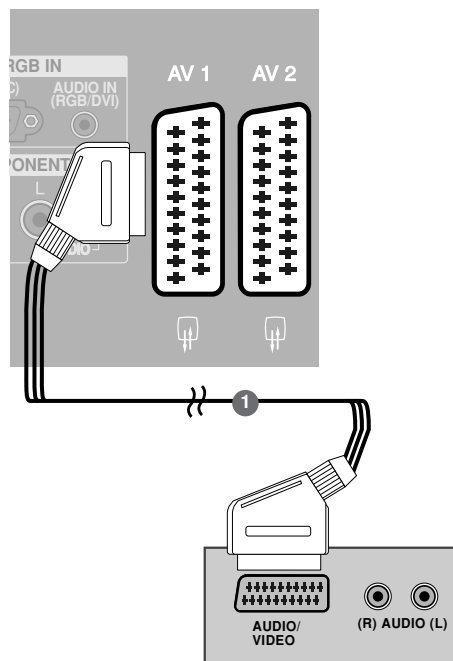

## Ühendamine S-Video-kaabli abil

- 1 Ühendage DVD-seadme **S-VIDEO**-väljund teleri **S-VIDEO**-sisendiga.
- 2 Ühendage DVD-seadme audioväljundid teleri **AUDIO**-sisendiga.
- 3 Lülitage DVD-mängija sisse ja sisestage DVD-plaat.
- 4 Valige kaugjuhtimispuldi nupu **INPUT (SISEND)** abil sisendallikas **AV3**.
- 5 Lisateavet leiate DVD-mängija kasutusjuhendist.

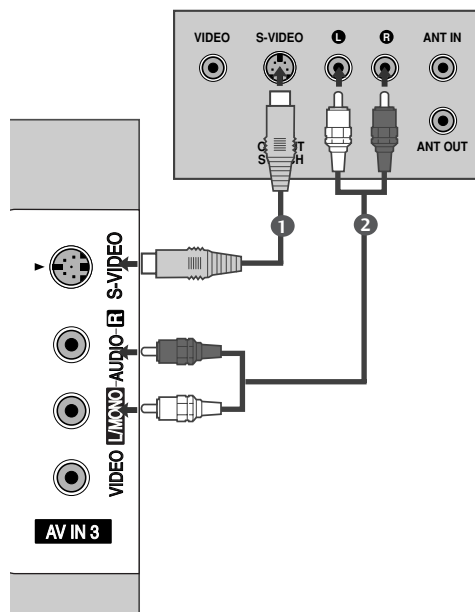

# VÄLISSEADMETE HÄÄLESTUS

## Ühendamine HDMI-kaabliga

- 1 Ühendage DVD-seadme HDMI-väljund teleri pesaga **HDMI/DVI IN 1** või **HDMI IN 2**.
- 2 Valige kaugjuhtimispuldi nupu **INPUT (SISEND)** abil sisendallikas **HDMI1** või **HDMI2**.
- 3 Lisateavet leiate DVD-mängija kasutusjuhendist.

### ! NOTE

- ▶ HDMI-kaabli abil võib teler samaaegselt vastu võtta video- ja audiosignaali.
- ▶ Kui DVD-seade ei toeta funktsiooni Auto HDMI, siis peate vastavalt häälestama väljunderaldusvõime.

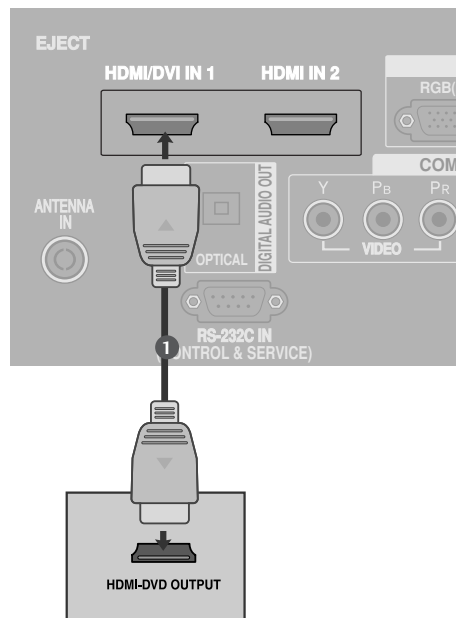

## CI MOODULI SISESTAMINE

(See funktsioon pole kõikides maades kasutusel.)

- Šifreeritud (tasuliste) teenuste vaatamiseks digitaalses TV-režiimis.

- 1 Sisestage CI moodul televiisori PCMCIA (Personal Computer Memory Card International Association) kaardipessa.

Üksikasju vaadake lk 46.

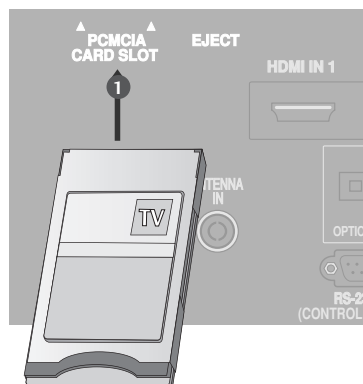

# VIDEOMAGNETOFONI (VCR) PAIGALDAMINE

- Pildimüra (häirete) vältimiseks jätke videomagnetofoni ja teleri vahele piisav vahemaa.
- Tavaliselt võib esineda videomagnetofoni liikumatu kujutis. Kui kasutate pildivormingut 4:3, võivad ekraani servadel nähtavaks jääda püsikujutised.

## Ühendamine antenniga

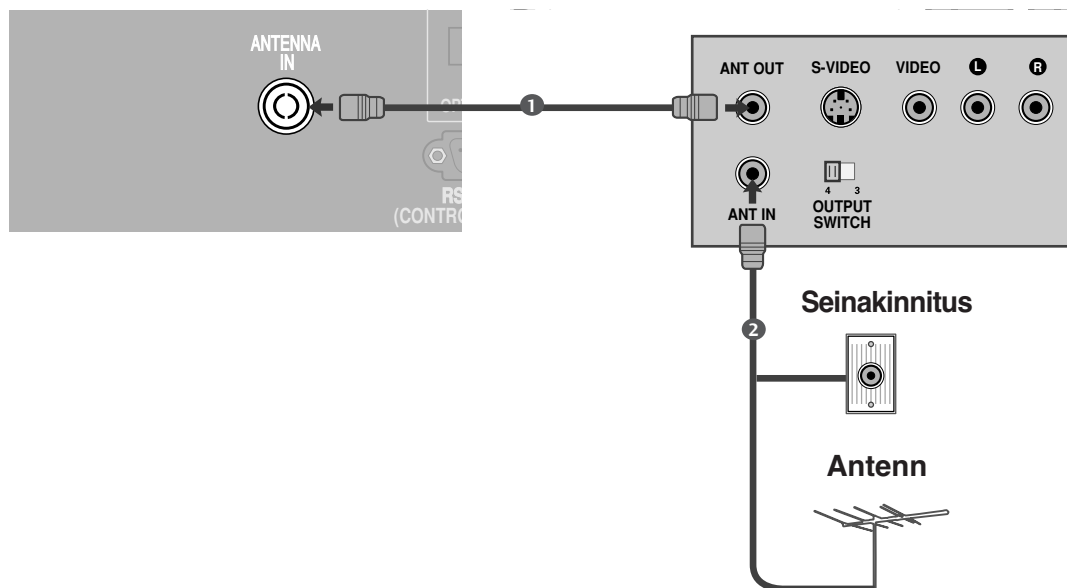

- 1 Ühendage videomagnetofoni (VCR) pesa **ANT OUT** (ANTENN VÄLJA) teleri pesaga **ANTENNA IN** (ANTENN SISSE).
- 2 Ühendage antennikaabel videomagnetofoni (VCR) pesaga **ANT IN** (ANTENN SISSE).
- 3 Vajutage videomagnetofoni nuppu **PLAY** (ESITA) ja sobitage teleri ja videomagnetofoni vastavad programmid.

# VÄLISSEADMETE HÄÄLESTUS

## Ühendamine europistmikuga Euro Scart

- 1 Ühendage videomagnetofoni (VCR) pesa Euro Scart teleri pesaga Euro Scart **AV1**.
- 2 Pistke videokassett magnetofoni ja vajutage nuppu PLAY (ESITA). Lisateavet leiate videomagnetofoni kasutusjuhendist.
- 3 Valige kaugjuhtimispuldi nupu **INPUT** (SISEND) abil sisendallikas **AV1**.
- 4 Kui ühendus on pesaga Euro Scart **AV2**, valige sisendallikaks **AV2**.

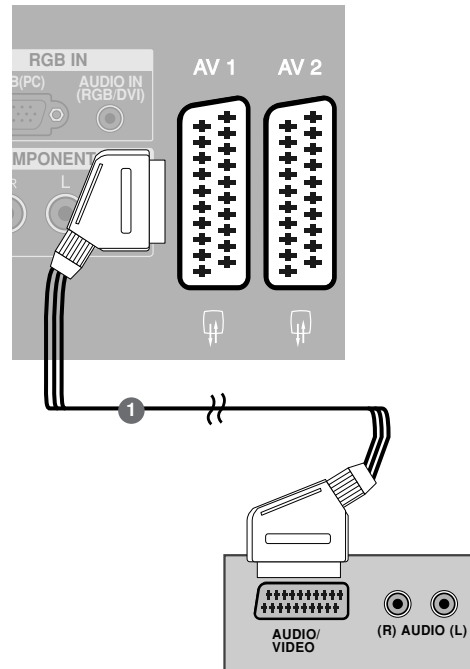

### ! MÄRKUS

- ▶ Kui soovite kasutada kaablit EURO Scart, peate kasutama varjestatud kaablit.

## Ühendamine RCA-kaabliga

- 1 Ühendage teleri ja videomagnetofoni AUDIO-VIDEO-pesad. Jälgige pistikute värve (video = kollane, vasakpoolne audio = valge, parempoolne audio = punane).
- 2 Pistke videokassett magnetofoni ja vajutage nuppu PLAY (ESITA). Lisateavet leiate videomagnetofoni kasutusjuhendist.
- 3 Valige kaugjuhtimispuldi nupu **INPUT** (SISEND) abil sisendallikas **AV3**.

### ! MÄRKUS

- ▶ Kui teil on monovideomagnetofon, ühendage videomagnetofoni audiokaabel teleri pistikupesaga **AUDIO L/MONO**.

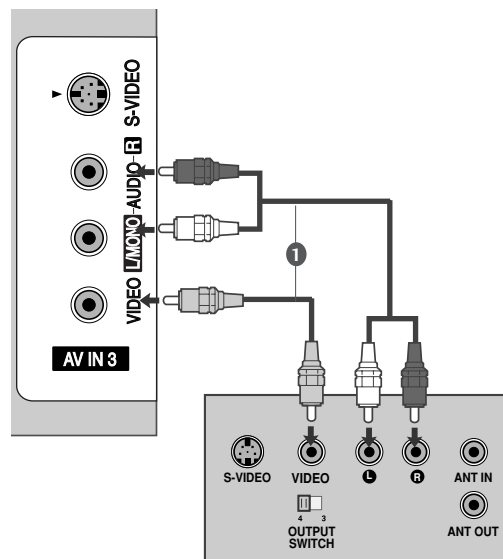

## Ühendamine S-Video-kaabli abil

- 1 Ühendage videomagnetofoni **S-VIDEO**-väljund teleri S-VIDEO-sisendiga. Pildi kvaliteet on tavalise liit-sisendiga (RCA-kaabliga) võrreldes parem.
- 2 Ühendage videomagnetofoni audioväljund teleri **AUDIO**-sisendiga.
- 3 Pistke videokassett magnetofoni ja vajutage nuppu **PLAY** (ESITA). Lisateavet leiate videomagnetofoni kasutusjuhendist.
- 4 Valige kaugjuhtimispuldi nupu **INPUT** (SISEND) abil sisendallikas **AV3**.

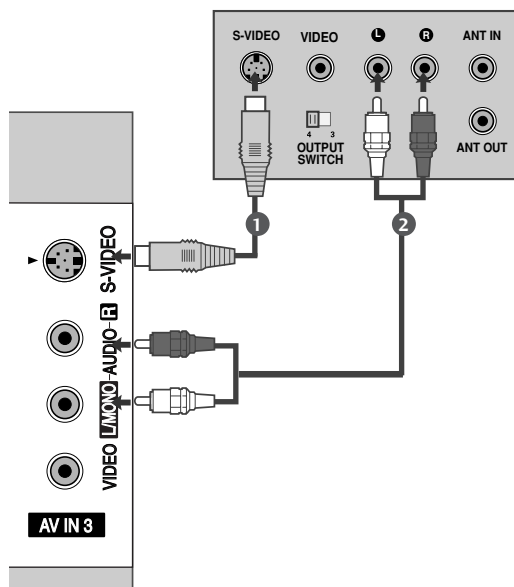

### ! MÄRKUS

- ▶ Kui S-VIDEO- ja VIDEO-pesa on samaaegselt ühendatud videomagnetofoniga (S-VHS VCR), siis saab vastu võtta vaid S-VIDEO-signaali.

## DIGITAALSE AUDIOVÄLJUNDI SEADISTUS

Digitaalse audioväljundi (optiline) pordi kaudu saatke televiisori audio välisesse audioseadmesse.

- 1 Ühendage optilise kaabli üks ots televiisori digitaalse audioväljundi (optiline) porti.
- 2 Ühendage optilise kaabli teine ots audiovarustuse digitaalsesse audiosisendisse (optiline).
- 3 Seadke AUDIO-menüüs "TV Speaker option - Off" (TV kõlar – väljas). (▶ lk 76). Kasutamiseks vaadake väliste audioseadmete käsiraamatut.

### ⚠ ETTEVAATUST

- ▶ Ärge vaadake optilise väljundpordi sisse. Laserkiirde vaatamine võib teie nägemist kahjustada.

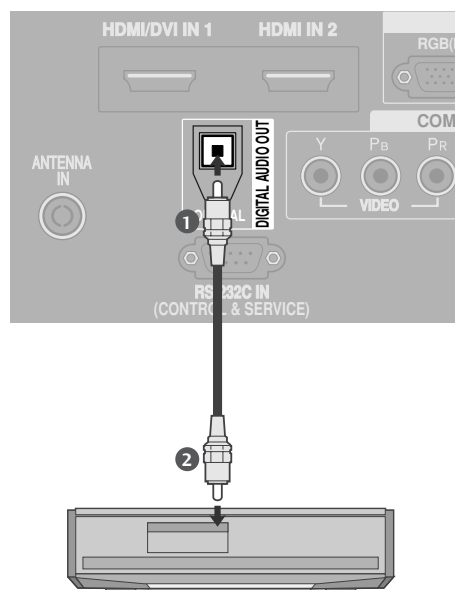

# VÄLISSEADMETE HÄÄLESTUS

## MUU AV-ALLIKA HÄÄLESTUS

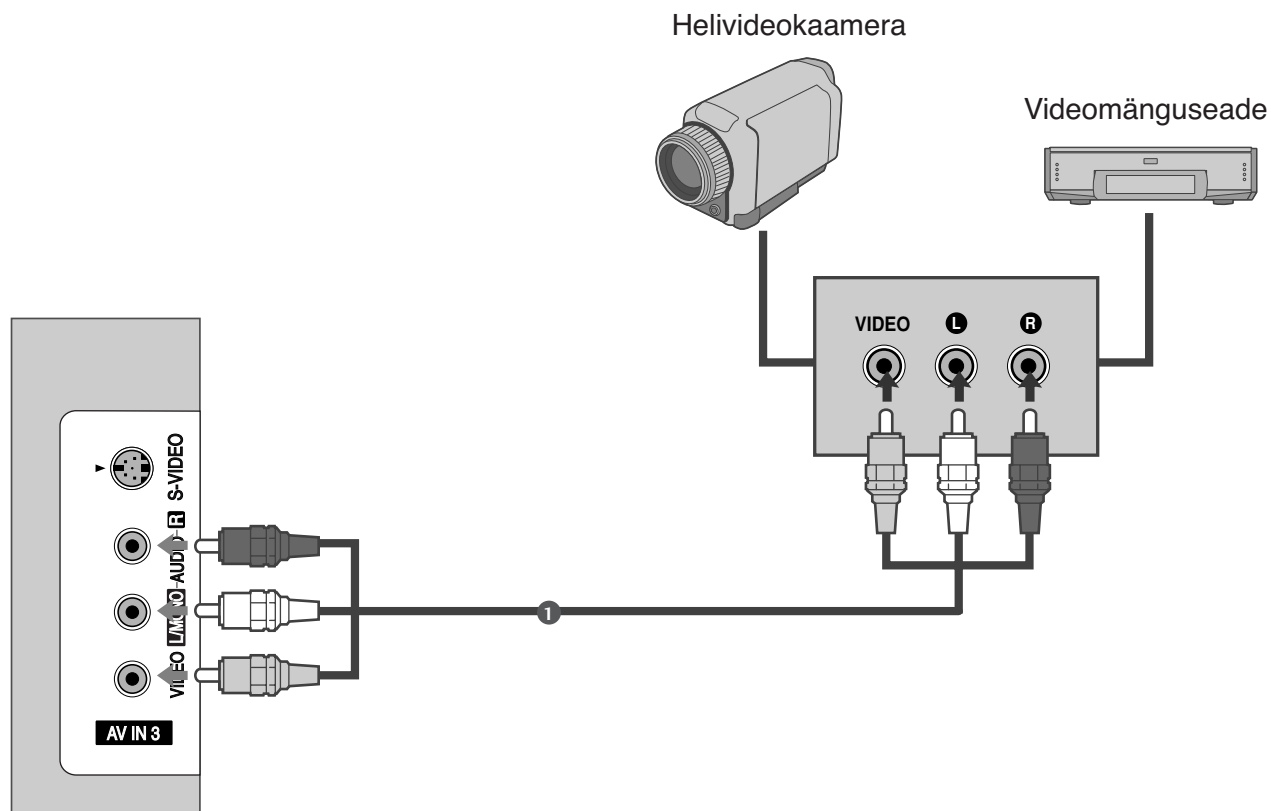

- 1 Ühendage teleri ja välisseadme AUDIO-VIDEO-pesad. Jälgige pistikute värve (video = kollane, vasakpoolne audio = valge, parempoolne audio = punane).
- 2 Valige kaugjuhtimispuldi nupu **INPUT** (SISEND) abil sisendallikas **AV3**.
- 3 Kasutage vastavat välisseadet.  
Lisateavet leiate välisseadme kasutusjuhendist.

# PERSONAALARVUTI (PC) HÄÄLESTAMINE

Sellel teleril on isehäälestusfunktsioon, mis tähendab, et personaalarvuti kohandub ise teleri sätetega.

## Ühendamine 15-viigulise D-sub-kaabliga

- 1 Ühendage personaalarvuti RGB-väljund teleri pesaga **RGB (PC)**.
- 2 Ühendage pealiskarbi audioväljundid teleri pesaga **AUDIO IN (RGB/DVI)**.
- 3 Lülitage personaalarvuti ja teler sisse.
- 4 Valige kaugjuhtimispuldi nupu **INPUT (SISEND)** abil sisendallikas **RGB**.

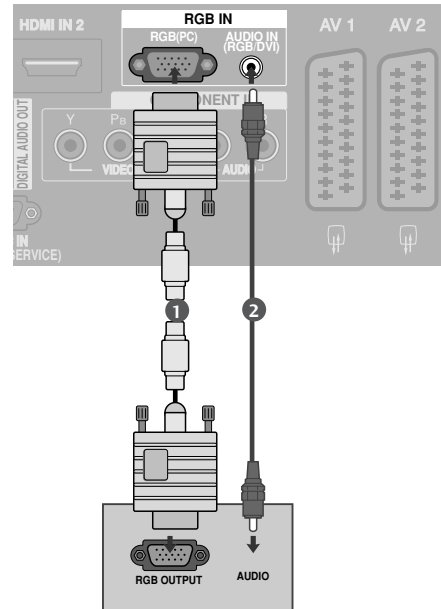

## Ühendamine HDMI-DVI-kaabliga

- 1 Ühendage personaalarvuti DVI-väljund seadme **HDMI/DVI IN 1** pesasse.
- 2 Ühendage pealiskarbi audioväljundid teleri pesaga **AUDIO IN (RGB/DVI)**.
- 3 Lülitage personaalarvuti ja teler sisse.
- 4 Valige kaugjuhtimispuldi nupu **INPUT (SISEND)** abil sisendallikas **HDMI1**.

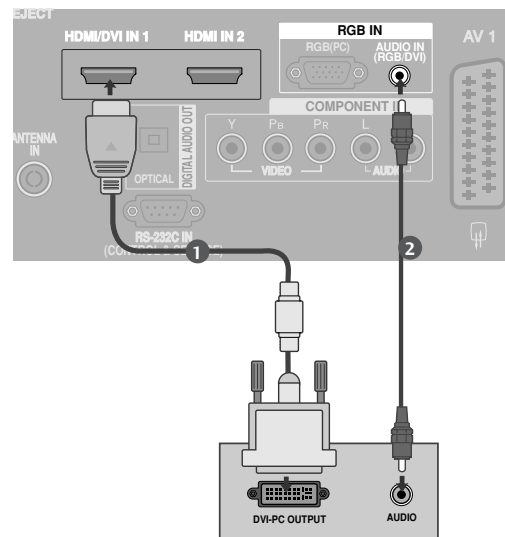

### ! MÄRKUS

- ▶ Kui personaalarvutil on DVI-väljund ja HDMI-väljund puudub, siis on vajalik eraldi audioühendus.
- ▶ Kui personaalarvuti ei toeta funktsiooni Auto DVI, siis peate vastavalt häälestama väljunderaldusvõime.

# VÄLISSEADMETE HÄÄLESTUS

## ! MÄRKUS

- ▶ Ilmeka pildi nautimiseks ühendage personaalarvuti (PC) teleriga.
- ▶ Vältige liikumatu pildi pikaajalist hoidmist teleri ekraanil. Liikumatu kinnispildi jälgend võib püsivalt ekraanile jääda; võimaluse korral kasutage ekraanisäästjat.
- ▶ Ühendage personaalarvuti teleri pordiga RGB (PC) ; muutke vastavalt personaalarvuti väljunderaldusvõimet.
- ▶ PC-režiimis võib esineda teatud müra olenevalt eraldusvõimest, vertikaalkujundist, kontrastist või heledusest. Sel juhul muutke PC-režiimi eraldusvõimet, vahetage värskendussagedust või reguleerige menüü abil heledust ja kontrasti, kuni pilt on puhas. Kui personaalarvuti graafikakaardi värskendussagedust ei saa muuta, vahetage graafikakaart või konsulteerige graafikakaardi valmistajaga.
- ▶ Horisontaal- ja vertikaalsageduse sünkroniseerimise sisendkuju on eraldatud.
- ▶ Arvutirežiimiks soovitame kasutada 1920x1080 ja 60Hz, sest need tagavad parima pildikvaliteedi.
- ▶ Soovitame kasutada PC-režiimi jaoks väärtusi 1024x768, 60Hz (PLASMATELERITE MUDELID) need annavad parima pildikvaliteedi.
- ▶ Ühendage personaalarvuti monitori väljundpordi signaalkaabel RGB (PC) seadmepordiga või personaalarvuti signaalkaabel HDMI-väljundpordist HDMI IN (või HDMI/DVI IN) seadmepordiga.
- ▶ Ühendage personaalarvuti audiokaabel teleri AUDIO-sisendiga. Audiokaablid ei ole teleriga kaasas.
- ▶ Helikaardi kasutamisel reguleerige vastavalt arvuti heli.
- ▶ See seade kasutab VESA Plug ja Play lahendust. Seade edastab EDID-andmed arvutisüsteemi DDC-protokolliga. Seda seadet kasutades kohandub arvuti automaatselt.
- ▶ DDC-protokoll on häälestatud RGB (analoog-RGB), HDMI (digitaal-RGB) režiimi jaoks.
- ▶ Vajadusel reguleerige seaded talituslikult Plug and Play-le vastavaks.
- ▶ Kui personaalarvuti graafikakaart ei edasta samaaegselt analoog- ja digitaal-RGB-d, ühendage personaalarvuti kuvamiseks vaid üks RGB või HDMI IN (või HDMI/DVI IN).
- ▶ Kui personaalarvuti graafikakaart ei edasta samaaegselt analoog- ja digitaal-RGB-d, kohandage seade kas RGB või HDMI IN peale; (teine režiim on seadme poolt automaatselt Plug and Play peale seatud).
- ▶ DOS-režiim ei pruugi sõltuvalt videokaardist töötada, kui kasutate HDMI DVI- kaabli.
- ▶ Liiga pika RGB-PC-kaabli kasutamisel võib ekraanil esineda müra. Soovitame kasutada mitte üle 5 m pikkust kaablit. See annab parima pildikvaliteedi.

## Kuva toetatav eraldusvõime (RGB-PC-režiim)

### RGB[PC] / HDMI[PC] režiim

Eraldusvõime	Horisontaalsagedus (KHz)	Vertikaalsagedus (Hz)
720x400	31,468	70,08
640x480	31,469	59,94
	37,500	75,00
800x600	37,879	60,31
	46,875	75,00
832x624	49,725	74,55
	48,363	60,00
1024x768	56,476	70,00
	60,023	75,03
1280x768	47,693	59,99
1360x768	47,649	59,94
1366x768	47,649	59,94
1280x1024	63,595	60,00
1400x1050	65,160	60,00
1600x1200	74,077	60,00
1920x1080	66,647	59,99

### HDMI[DTV] režiim

Eraldusvõime	Horisontaalsagedus (KHz)	Vertikaalsagedus (Hz)
640x480	31,469	59,94
	31,469	60,00
720x480	31,47	59,94
	31,50	60,00
720x576	31,25	50,00
	37,50	50,00
1280x720	44,96	59,94
	45,00	60,00
1920x1080i	33,72	59,94
	33,75	60,00
1920x1080p	28,125	50,00
	27,00	24,00
	56,25	50,00
	67,433	59,94
	67,500	60,00

 : Ainult HDMI[PC] režiim

# VÄLISSEADMETE HÄÄLESTUS

## Ekraani seadistus personaalarvuti režiimi

### AUTO CONFIGURE (AUTOMAATKONFIGUREERIMINE) (ainult RGB [PC]-režiimis)

Reguleerib automaatselt pildi asendit ja minimeerib kujutise värelust. Kui pilt ei ole siiski piisavalt hea, töötab teie teler korralikult, kuid vajab täiendavat reguleerimist.

#### Auto configure (Automaatkonfigureerimine)

See funktsioon on ekraani asendi, taktsignaali ja faasi automaatseks reguleerimiseks.

Automaatkonfigureerimise ajal on kuvatav pilt mõne sekundi vältel ebastabiilne.

- 1 Vajutage nuppu **MENU** (MENÜÜ) ja kasutage seejärel nuppu ▲ või ▼ menüü **SCREEN** valimiseks.
- 2 Suvandi ► **Auto Config.** valimiseks vajutage nuppu ► ja seejärel nuppu ▲ või ▼..
- 3 **Auto Config.** käivitamiseks vajutage nuppu ►.
  - Pärast funktsiooni **Autom. konfig.** töö lõppu kuvatakse ekraanil **OK**.
  - Kui pildi asend ei ole ikka veel õige, proovige automaatreguleerimist uuesti.
  - Kui pilt vajab pärast automaatreguleerimist RGB (PC)-režiimis täiendavat reguleerimist, võite kasutada funktsiooni **Manuaaln. konfig.**.
- 4 Tavalisele TV-pildile naasmiseks vajutage nuppu **EXIT** (VÄLJU).

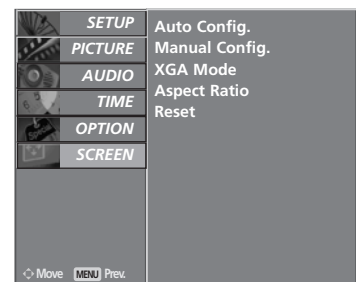
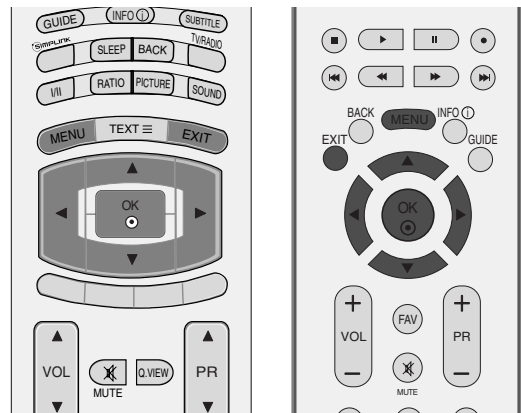

## Ekraani faasi, kella ja asukoha seadistamine

Kui pilt ei ole pärast automaatreguleerimist selge ning eriti kui märgid värelevad, saate pildi faasi käsitsi reguleerida.

Seda funktsiooni ei ole võimalik kasutada 1:1 pikseli režiimis.

Ekraani suuruse korrigeerimiseks häälestage funktsiooni **Kell**.

Funktsioon töötab järgmises režiimis: RGB[PC]-režiim.

**Clock** See funktsioon on ette nähtud võimalike püstribade või triipude minimeerimiseks ekraani tagapõhjal. Muutub ka ekraani horisontaalsuurus.

**Phase** See funktsioon võimaldab eemaldada horisontaalmüra ja puhastada või teravustada märkide kujutisi.

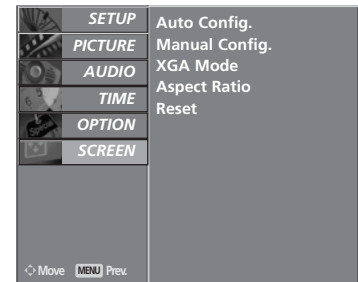
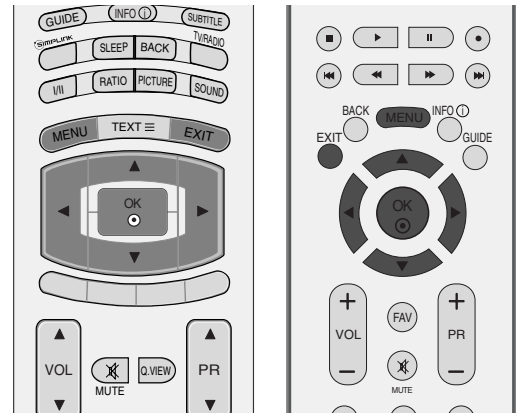

- 1 Vajutage nuppu **MENU** (MENÜÜ) ja kasutage seejärel nuppu ▲ või ▼ menüü **SCREEN** valimiseks.
- 2 Suvandi **Manual Config.** valimiseks vajutage nuppu ► ja seejärel nuppu ▲ või ▼.
- 3 Mõne suvandi **Phase**, **Clock**, **H-Position** või **V-Position** valimiseks vajutage nuppu ► ja seejärel nuppu ▲ või ▼.
- 4 Vastavate häälestuste teostamiseks vajutage nuppu ◀ või ►.
- 5 Tavalisele TV-pildile naasmiseks vajutage nuppu **EXIT** (VÄLJU).

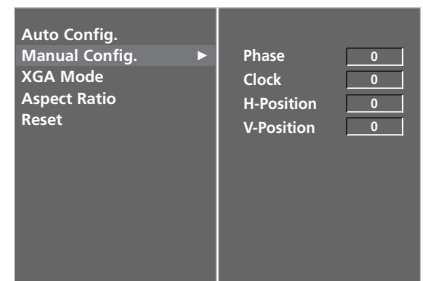

2 3 4

# VÄLISSEADMETE HÄÄLESTUS

## Laia XGA-Režiimivalik

Normaalse pildi nägemiseks sobitage RGB-režiimi eraldusvõime ja XGA-režiimi valik.

Funktsioon töötab järgmises režiimis: RGB[PC]-režiim.

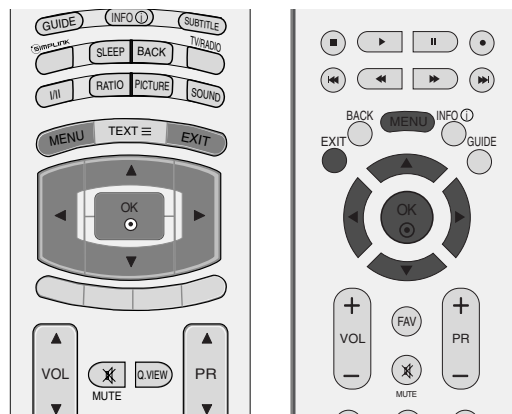

- 1 Vajutage nuppu **MENU** (MENÜÜ) ja kasutage seejärel nuppu ▲ või ▼ menüü **SCREEN** valimiseks.
- 2 Suvandi ► **XGA Mode** valimiseks vajutage nuppu ► ja seejärel nuppu ▲ või ▼.
- 3 Soovitud XGA-eraldusvõime valimiseks vajutage nuppu ► ja kasutage seejärel nuppu ▲ või ▼.
- 4 Tavalisele TV-pildile naasmiseks vajutage nuppu **EXIT** (VÄLJU).

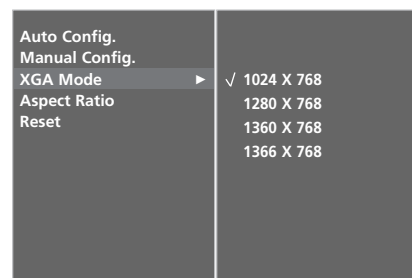
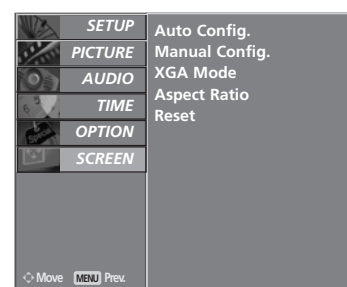

## Lähtestamine (Esialgsetele tehasesätetele)

See funktsioon töötab parajasti kasutatavas režiimis.  
Häälestatud väärtuse aktiveerimiseks:

LCD TV mudelitel ei saa ISM meetodit ja madalat toidet kasutada.

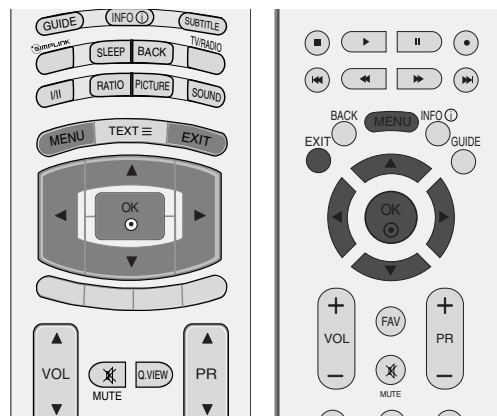

1 Vajutage nuppu **MENU** (MENÜÜ) ja kasutage seejärel nuppu ▲ või ▼ menüü **OPTION** valimiseks.

2 Suvandi ► **Factory Mode** valimiseks vajutage nuppu ► ja seejärel nuppu ▲ või ▼.

3 Suvandi ► **Factory Reset** valimiseks vajutage nuppu ► ja seejärel nuppu ▲ või ▼.

4 Vajutage nuppu ►.

Ilmub teade **“If you enter a Password, all user setting will be reset”** (“Kui sisestate P/W (salasõna), lähtestatakse kõik kasutaja seadistused”)

5 Kasutage 4-numbrilise salasõna sisestamiseks NUMBRInuppe.

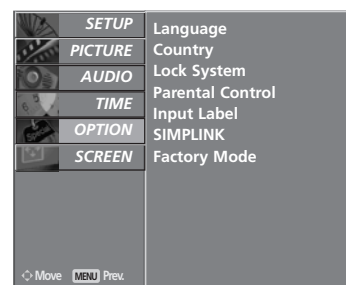

1

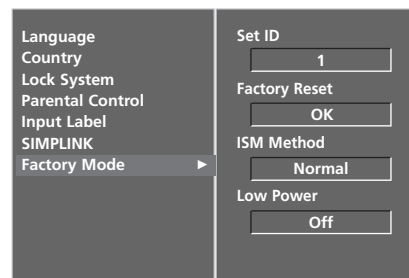

2

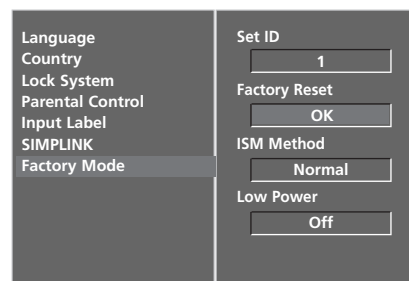

3 4

# TELERI VAATAMINE / PROGRAMMIDE JUHTIMINE

## KAUGJUHTIMISPULDI NUPPUDE FUNKTSIOONID

(Ainult 37/42/47/52LY9\*, 50/60PF9\*)

Kaugjuhtimispuldi kasutamisel suunake see teleri kaugjuhtimisandurile.

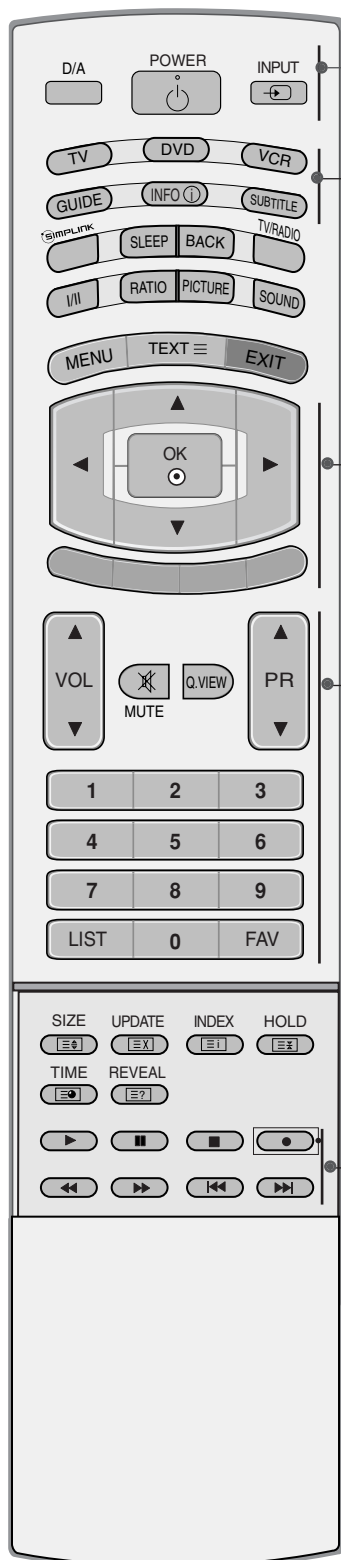

TELERI VAATAMINE / PROGRAMMIDE JUHTIMINE

**D/A** Valib digitaal- või analoogrežiimi. Lülitab seadme ooterežiimist sisse.

**POWER** Lülitab seadme ooterežiimist sisse või töötava seadme välja ooterežiimi.

**INPUT** Väline sisendrežiim vaheldub korrapärases järjekorras. Lülitab seadme ooterežiimist sisse.

**MODE** Valib kaugjuhtimise töörežiimi.

**GUIDE** Näitab programmi ajakava.

**INFO** Näitab käesolevat ekraaniinfot.

**SUBTITLE** Taastab digitaalrežiimis teie eelistatud subtiitri.

**RINGLÜLITI** (üles/alla/vasaku le/paremale) Võimaldab navigeerida ekraanimenüudel ja reguleerida süsteemi sätteid oma eelistuste järgi.

**OK** Aktsepteerib valiku või kuvab praeguse režiimi.

**Värvilised nupud** Neid nuppe kasutatakse teleteksti (ainult funktsiooniga TELETEXT mudelitel) või Programme edit funktsiooni (programmi redigeerimine) jaoks.

**HELITUGEVUS ÜLES/ALLA** Reguleerib helitugevust.

**MUTE** Lülitab heli sisse või välja.

**Q.VIEW** Returns to the previously viewed programme.

**Programm ÜLES/ALLA** Valib programmi.

**Numbrinupud** Valib programmi.  
0–9 Valib menüü nummerdatud üksuse.

**LIST** Kuvab programmitabeli

**FAV** Kuvab valitud lemmikprogrammi.

**VCR/DVD juhtnupud** Juhib mitut videomagnetofoni või DVD-mängijat, kui olete juba valinud DVD- või VCR-režiimi nupu. Juhtige ühendatud AV-seadmeid, vajutades nuppudele või või või , **OK** ja esitamise, stopi, pausi, tagasikerimise, edasikerimise ja ülehüppamise nuppudele. (Nupp ei paku selliseid funktsioone)

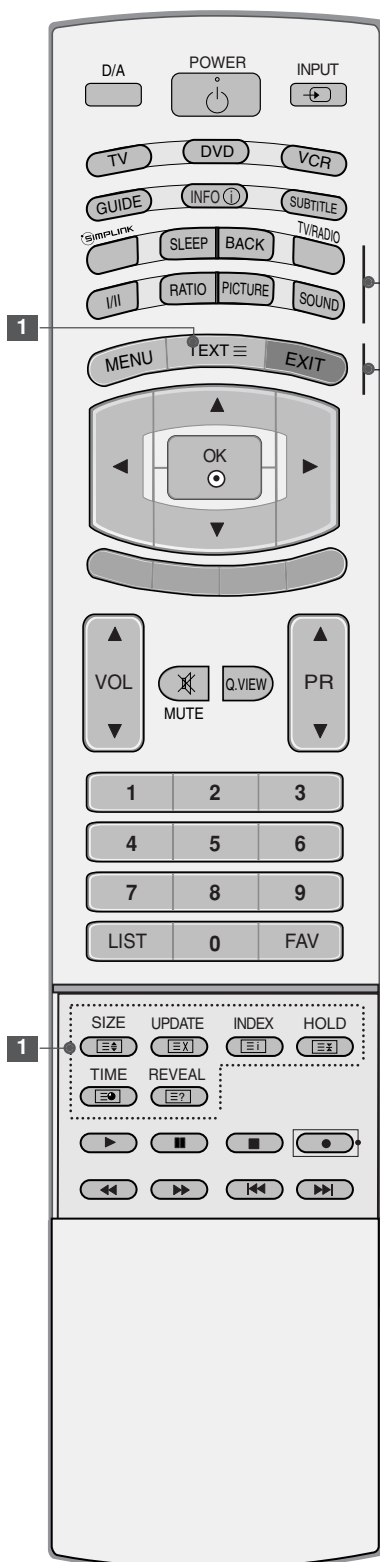

**SIMPLINK** Vaadake teleriga ühendatud AV-seadmete loendit. Kui vajutate sellele nupule, ilmub ekraanile menüü Simplink. (► lk 54)

**SLEEP** Seadistab unetaimeri.

**BACK** Võimaldab kasutajal interaktiivses rakenduses, EPG-s või muus kasutaja interaktsiooni funktsioonis liikuda ühe sammu võrra tagasi.

**TV/RADIO** Valib digitaalrežiimil radio- või TV-kanali.

**I/II** Valib heliväljundi.

**RATIO** Valib soovitud pildivormingu.

**PICTURE** Kohandab tehase poolt eelseadistatud pilti vastavalt ruumile.

**SOUND** Vaadatavale programmile sobiva heli valimiseks.

**MENU** Valib menüü.

**1** **TELETEKSTI NUPUD** Neid nuppe kasutatakse teleteksti jaoks. Üksikasjalikku lisateavet leiate jaotisest "Teletekst".

**EXIT** Kustutab kõik ekraanil olevad kuvad ja naaseb mis tahes menüüst teleri vaatamisele.

## Patareide paigaldamine

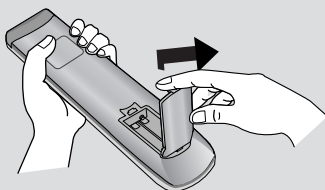

- Avage patareilahtri kaas kaugjuhtimispuldi tagaküljel ning pange patareid õiget polaarsust silmas pidades sisse (+ ja +, - ja -).
- Paigaldage kaks 1,5 V AA-patareid. Ärge paigaldage vanu või kasutatud patareisid koos uutega.
- Sulgege kaas.

# TELERI VAATAMINE / PROGRAMMIDE JUHTIMINE

## KAUGJUHTIMISPULDI NUPPUDE FUNKTSIOONID

(Ainult 37/42/47/52LF6\*)

Kaugjuhtimispuldi kasutamisel suunake see teleri kaugjuhtimisandurile.



**POWER** Lülitab seadme ooterežiimist sisse või töötava seadme välja ooterežiimi.

**D/A INPUT** Valib digitaal- või analogrežiimi. Lülitab seadme ooterežiimist sisse.

**TV/RADIO** Valib digitaalrežiimil raadio- või TV-kanali.

**INPUT** Väline sisendrežiim vaheldub korrapärases järjekorras. Lülitab seadme ooterežiimist sisse.

**Heleduse reguleerimine** Reguleerib ekraani heledust. Režiimiallika muutmisel läheb tagasi vaikesätetele.

**Värvilised nupud** Neid nuppe kasutatakse teleteksti (ainult funktsiooniga TELETEXT mudelitel) või Programme edit funktsiooni (programmi redigeerimine) jaoks.

**EXIT** Kustutab kõik ekraanil olevad kuvad ja naaseb mis tahes menüüst teleri vaatamisele.

**BACK** Võimaldab kasutajal interaktiivses rakenduses, EPG-s või muus kasutaja interaktsiooni funktsioonis liikuda ühe sammu võrra tagasi.

**MENU** Valib menüü.

**INFO** Näitab käesolevat ekraaniinfot.

**GUIDE** Näitab programmi ajakava.

**HELITUGEVUS ÜLES/ALLA** Reguleerib helitugevust.

**FAV** Kuvab valitud lemmikprogrammi.

**MUTE** Lülitab heli sisse või välja.

**Programm ÜLES/ALLA** Valib programmi.

**Numbrinupud 0-9** Valib programmi. Valib menüü nummerdatud üksuse.

**LIST** Kuvab programmitabeli

**Q.VIEW** Naaseb eelmise programmi vaatele.

**MODE** Valib kaugjuhtimise töörežiimi.

**SIMPLINK** Vaadake teleriga ühendatud AV-seadmete loendit. Kui vajutate sellele nupule, ilmub ekraanile menüü Simplink. (► lk 54)

**1 TELETEKSTI NUPUD** Neid nuppe kasutatakse teleteksti jaoks. Üksikasjalikku lisateavet leiate jaotisest "Teletekst".

**RATIO** Valib soovitud pildivormingu.

**I/II** Valib heliväljundi.

**VCR/DVD juhtnupud** Juhib mitut videomagnetofoni või DVD-mängijat, kui olete juba valinud DVD- või VCR-režiimi nupu. Juhtige ühendatud AV-seadmeid, vajutades nuppudele ▲ või ▼ või ◀ või ▶, **OK** ja esitamise, stopi, pausi, tagasikerimise, edasikerimise ja ülehüppamise nuppudele. (Nupp ● ei paku selliseid funktsioone)

**RINGLÜLITI** Võimaldab navigeerida ekraanimenüüdel ja reguleerida süsteemi sätteid oma eelistuste järgi. (üles/allavasu/vasaku/le/paremale)

**OK** Aktsepteerib valiku või kuvab praeguse režiimi.

**SLEEP** Seadistab unetaimeri.

**SUBTITLE** Taastab digitaalrežiimis teie eelistatud subtiitri.

**1** **Patareide paigaldamine**

- Avage patareilahtri kaas kaugjuhtimispuldi tagaküljel ning pange patareid õiget polaarsust silmas pidades sisse (+ ja +, - ja -).
- Paigaldage kaks 1,5 V AA-patareid. Ärge paigaldage vanu või kasutatud patareid koos uutega.
- Sulgege kaas.

# TELERI VAATAMINE / PROGRAMMIDE JUHTIMINE

## TELERI SISSELÜLITAMINE

- Teleri funktsioonide kasutamiseks peate selle sisse lülitama.

- 1 Kõigepealt ühendage õigesti toitejuhe.  
Sel hetkel siirdub teler ooterežiimi.
- 2 Ooterežiimis teleri sisselülitamiseks vajutage teleril nuppe  $\phi$  / I, INPUT või PR  $\blacktriangle$  või  $\blacktriangledown$  kaugjuhtimispuldil nuppe POWER, INPUT, D/A, PR  $\blacktriangle$  või  $\blacktriangledown$  (või PR + või -) või mõnda numbrinuppu.

### Lähtestamise seadmine

Kui pärast seadme sisselülitamist kuvatakse ekraanile OSD (On Screen Display) (kuvaregulaator), saate häälestada valikuid Language (keel), Country (riik), Time Zone (ajavöönd), Auto programme tuning (automaatne programmi häälestamine).

#### MÄRKUS:

- a. Kui nuppu ei vajutata, kaob see ekraanilt automaatselt umbes 40 sekundi pärast.
- b. Vajutage nuppu BACK (TAGASI), et muuta käesolev OSD eelnenud OSD-ks.

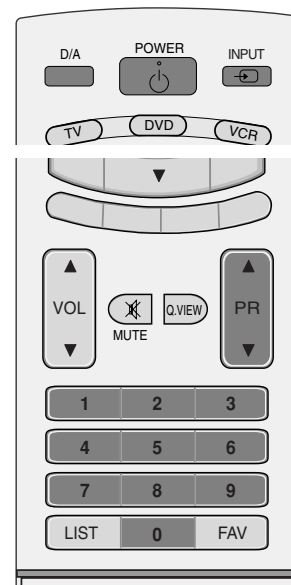

# PROGRAMMI VALIK

- 1 Programmi numbri valimiseks vajutage nuppu PR ▲ või ▼ (või PR + või -) või mõnda numbrinuppu.

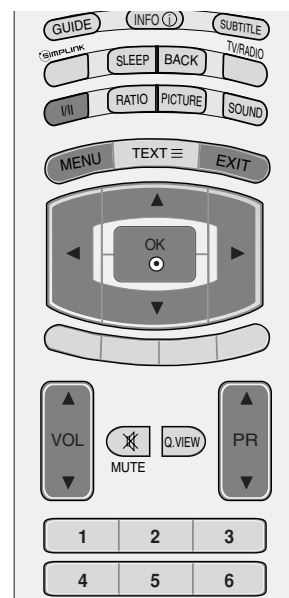

# HELITUGEVUSE REGULEERIMINE

- 1 Helitugevuse reguleerimiseks vajutage nuppu VOL ▲ või ▼ (või VOL + või -).

ui soovite heli välja lülitada, vajutage nuppu **MUTE** (VAIGISTA).

Selle funktsiooni saate tühistada nupu **MUTE**, VOL ▲ või ▼ (või VOL + või -) või **VII** vajutamisega.



# TELERI VAATAMINE / PROGRAMMIDE JUHTIMINE

## EKRAANIMENÜÜDE VALIK JA REGULEERIMINE

Teie teleri ekraanikuva võib veidi erineda juhendis kirjeldatust.  
Ekraanikuva (OSD) kasutab peamiselt pilte plasmatelevisiooni mudelitele.

- 1 Iga menüü kuvamiseks vajutage nuppu **MENU** (MENÜÜ) ja seejärel nuppu **▲** või **▼**.
- 2 Menüüsuvandi valimiseks vajutage nuppu **▶** ja seejärel nuppu **▲** või **▼**.
- 3 Alammenüü või rippmenüü üksuse sätte muutmiseks kasutage nuppu **◀** või **▶**.  
Kõrgema taseme menüüsse siirdumiseks vajutage nuppu **OK** või **MENU** (MENÜÜ).

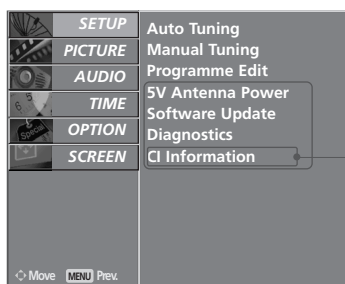

\*: See funktsioon pole  
kõikides maades kasutusel.

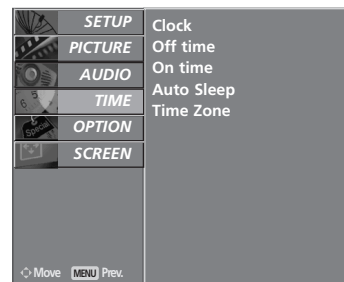
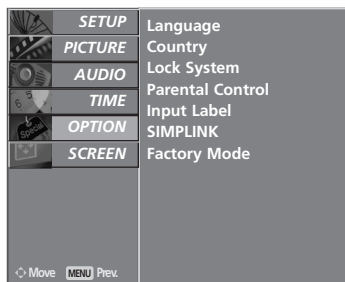
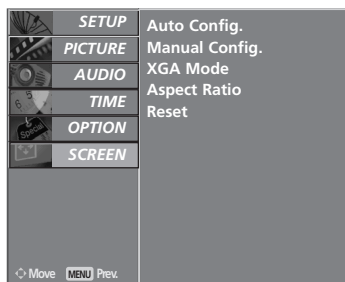
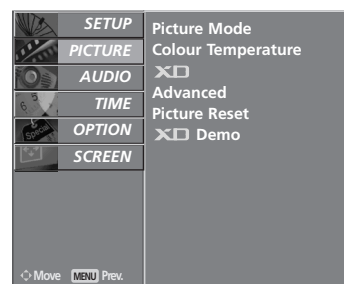

### ! MÄRKUS

- ▶ LCD TV mudelitel ei ole võimalust kasutada **ISM Method** ja **Low power**.
- ▶ Analoo grežiimis ei kuvata **5V Antenna Power**, **CI Information**, **Software Update** ja **Diagnostics**.

# PROGRAMMIDE AUTOMAATHÄÄLESTUS (digitaalrežiimis)

Kasutage seda kõikide programmide automaatseks otsimiseks ja salvestamiseks.

Kui alustate automaatset programmeerimist digitaalrežiimis, kustutatakse kogu salvestatud teenindusinformatsioon.

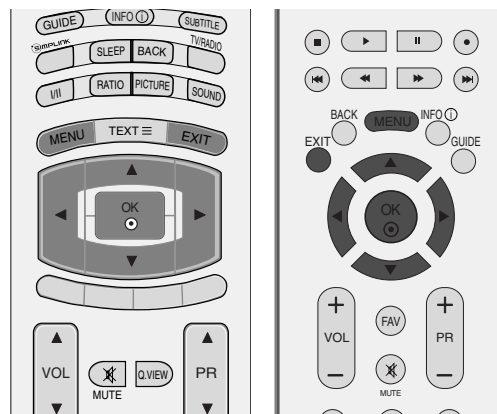

1 Vajutage nuppu **MENU** (MENÜÜ) ja kasutage seejärel nuppu ▲ või ▼ menüü **SETUP** valimiseks.

2 Suvandi **Auto Tuning** valimiseks vajutage nuppu ► ja seejärel nuppu ▲ või ▼.

3 Automaatse häälestuse alustamiseks vajutage nuppu ►.  
Lukustussüsteemi sisselülitamiseks (**Lock System 'On'**) kasutage 4-numbrilise salasõna sisestamisel NUMBRInuppe.

Ilmub teade "**All service-information will be updated. Continue?**".

Kui soovite jätkata automaatset häälestamist, valige ◀ või ► nupuga **YES** (Jah). Seejärel vajutage nuppu **OK**. Vastasel korral valige **NO** (Ei).

Automaatse häälestuse peatamiseks vajutage nuppu **MENU** (MENÜÜ).

4 Tavalisele TV-pildile naasmiseks vajutage nuppu **EXIT** (VÄLJU).

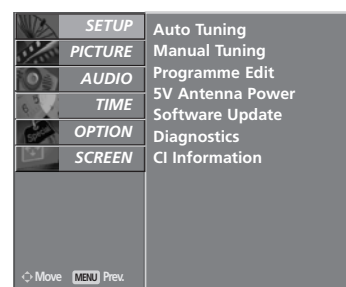

1

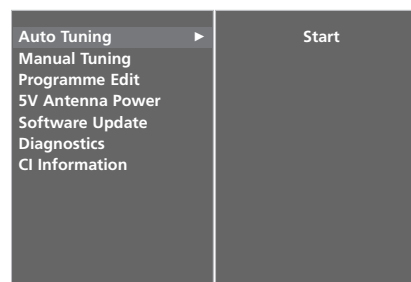

2

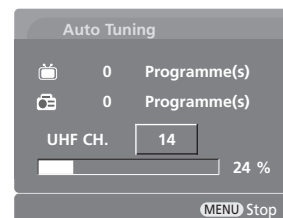

3

# TELERI VAATAMINE / PROGRAMMIDE JUHTIMINE

## Programmide käsihäälestus (digitaalrežiimis)

Manuaalne häälestus võimaldab teil lisada oma programminimekirja programme käsitsi.

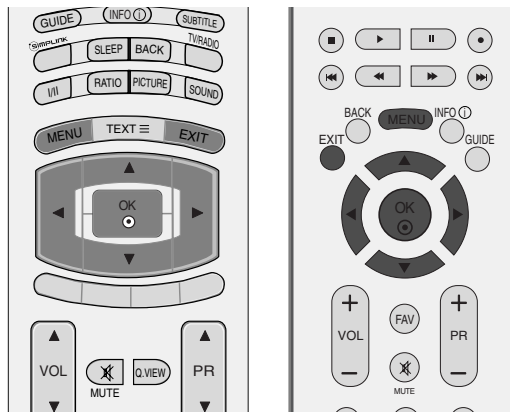

1 Vajutage nuppu **MENU** (MENÜÜ) ja kasutage seejärel nuppu ▲ või ▼ menüü **SETUP** valimiseks.

2 Suvandi **Manual Tuning** valimiseks vajutage nuppu ► ja seejärel nuppu ▲ või ▼.

3 Vajutage nuppu ► ja siis kasutage nuppu ▲ või ▼ või NUMBRInuppe, et valida soovitud kanali number.  
Lukustussüsteemi sisselülitamiseks (**Lock System 'On'**) kasutage 4-numbrilise salasõna sisestamisel NUMBRInuppe.

4 Salvestamiseks vajutage nuppu **OK**.

Kui kanali number, mida soovite lisada, on juba programmi nimekirjas, ilmub teade "**Setup information for the channel will be updated. Continue?**" ("Kanali seade informatsioon uuendatakse. Jätkata?")

Kui soovite jätkata manuaalset häälestamist, valige ◀ või ► nupuga **YES** (Jah).

Seejärel vajutage nuppu **OK**. Vastasel korral valige **NO** (Ei).

5 Tavalisele TV-pildile naasmiseks vajutage nuppu **EXIT** (VÄLJU).

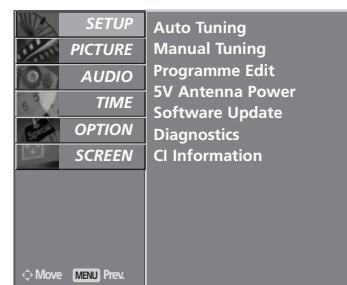

1

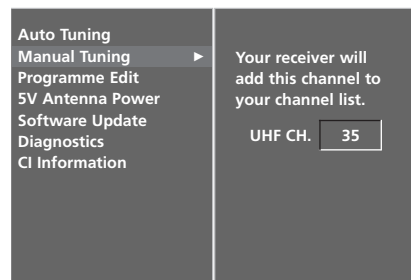

2

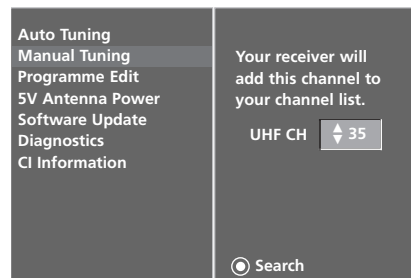

3 4

# PROGRAMMI REDIGEERIMINE (digitaalrežiimis)

Programmi numbri vahelejätmise tähendab, et seda ei saa TV-vaatamise ajal nupu PR ▲ või ▼ (või PR + või -) abil valida.

Kui soovite vahelejäetud programmi valida, sisestage NUMBRInuppudega vahetult programmi number või valige see programmi redigeerimise menüüs.

See funktsioon võimaldab salvestatud programme vahele jätta.

Osades riikides on võimalik programmi numbrit vahetada vaid **KOLLASE** nupu abil.

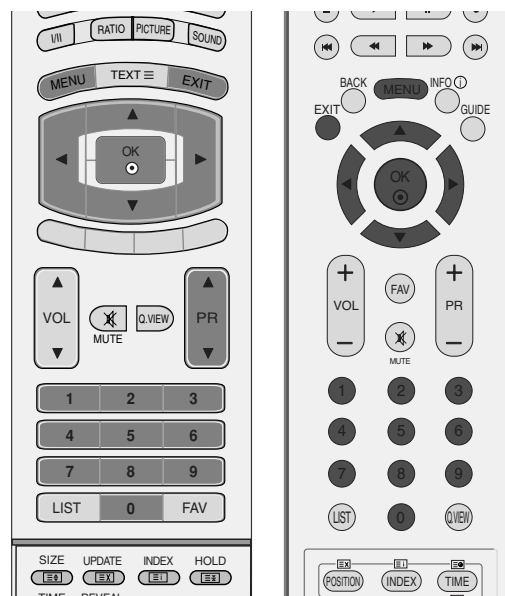

1 Vajutage nuppu **MENU** (MENÜÜ) ja kasutage seejärel nuppu ▲ või ▼ menüü **SETUP** valimiseks.

2 Suvandi **Programme Edit** valimiseks vajutage nuppu ► ja seejärel nuppu ▲ või ▼.

3 Menüü **Programme Edit** kuvamiseks vajutage nuppu ►.

Lukustussüsteemi sisselülitamiseks (**Lock System 'On'**) kasutage 4-numbrilise salasõna sisestamisel NUMBRInuppe.

4 Valige nupuga ▲ või ▼ või ◀ või ► salvestatav või vahelejäetav programm.

5 Vajutage programmi vahelejätmiseks või salvestamiseks korduvalt **SINIST** nuppu.

Kui programme vahele jätta, kuvatakse vahelejäädud programm sinisena ja neid programme ei saa TV vaatamise ajal PR ▲ või ▼ (või PR + või -) nuppudega valida.

6 Tavalisele TV-pildile naasmiseks vajutage nuppu **EXIT** (VÄLJU).

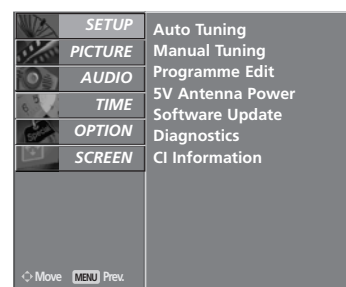



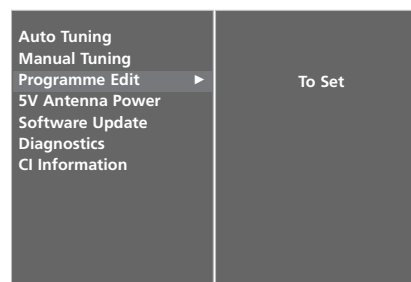





1



2 3

# TELERI VAATAMINE / PROGRAMMIDE JUHTIMINE

## Minisõnastik

 Kuvatakse DTV programmis.	 Kuvatakse Teletext (Teletekst) programmis.
 Kuvatakse Favourite (Lemmik) programmis.	 Kuvatakse Subtitle (Subtiiter) programmis.
 Kuvatakse Locked (Lukustatud) programmis.	 Kuvatakse Scramble (Šifreeritud) programmis.
 Kuvatakse Radio (Raadio) programmis.	 Kuvatakse Dolby programmis.
 Kuvatakse MHEG programmis.	

## ■ Programmi numbri vahelejätt

1 Valige nupuga ▲ või ▼ või ◀ või ▶ vahelejätav programm.

2 Vajutage **SINIST** nuppu. Vahelejätav programm muutub siniseks.

3 Vajutage vahelejätava programmi vabastamiseks veel kord **SINIST** nuppu.

Programmi numbri vahelejätmine tähendab, et seda ei saa tavalise TV-vaatamise ajal nupu PR ▲ või ▼ (või PR + või -) abil valida.

Kui soovite vahelejätatud programmi valida, sisestage NUMBRInuppudega vahetult programmi number või valige see programmi redigeerimises või EPG-s.

4 Tavalisele TV-pildile naasmiseks vajutage nuppu **EXIT** (VÄLJU).

## ■ Programmi lukustamine (vaid režiimis Lock System On – lukustussüsteemi sisselülitamine)

1 Valige nupuga ▲ või ▼ või ◀ või ▶ lukustatav programm.

2 Vajutage **ROHELIST** nuppu. Selle programmi numbri ette ilmub lukustusmärk.

3 Vajutage funktsiooni vabastamiseks uuesti **ROHELIST** nuppu.

### MÄRKUS:

- ▶ Lukustatud programmi vaatamiseks sisestage lukustussüsteemis 4-numbriline salasõna. Jätke see number kindlasti meelde!
- ▶ Kui olete oma salasõna unustanud, vajutage kaugjuhtimispuldil '7', '7', '7', '7'.
- ▶ Kui valite pärast lukustatud programmi vabastamist teise programmi ja seejärel naasete lukustatud programmi 1 minuti jooksul, ei pea te lukustatud programmi valimiseks salasõna sisestama.

## ■ Lemmikprogrammi valimine

1 Valige oma lemmikprogrammi number, vajutades ▲ või ▼ või ◀ või ▶ nuppu ja seejärel vajutage **FAV** nuppu kaugjuhtimispuldil.

See lisab valitud programmi automaatselt teie lemmikprogrammide nimekirja ja selle programmi numbri ette ilmub südametäht.

# 5V ANTENNI TOIDE (vaid digitaalrežiimis)

Isegi kui välisantennil ei ole eraldi 5 V adapteri võimsust, annab see funktsioon seadmes 5 V.

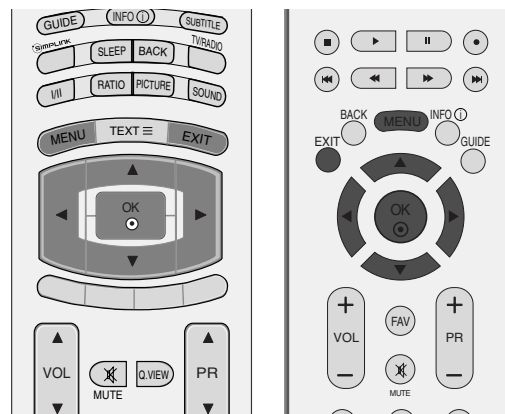

- 1 Vajutage nuppu **MENU** (MENÜÜ) ja kasutage seejärel nuppu ▲ või ▼ menüü **SETUP** valimiseks.
- 2 Suvandi **5V Antenna Power** valimiseks vajutage nuppu ► ja seejärel nuppu ▲ või ▼.
- 3 Variandi **On** või **Off** valimiseks vajutage nuppu ► ja seejärel nuppu ▲ või ▼.

Kui valikus **5V Antenna Power On** (5 V antennivõimsus sees) on seade lühiühenduses, lülitub see automaatselt **Off** (välja).

Ilmub teade “**Antenna feed overloaded. Automatically switched off.**” (“Antennitoite ülekoormus. Automaatselt välja lülitatud”).

- 4 Tavalisele TV-pildile naasmiseks vajutage nuppu **EXIT** (VÄLJU).

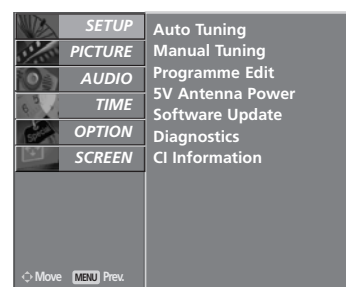

1

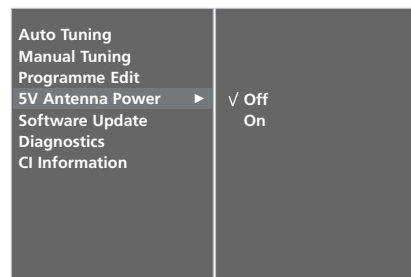

2 3

# TELERI VAATAMINE / PROGRAMMIDE JUHTIMINE

## TARKVARA UUENDUS (vaid digitaalrežiimis)

Tarkvara uuendus (Software Update) tähendab, et tarkvara saab maapealse digitaalse ülekandejaama kaudu alla laadida.

- 1 Vajutage nuppu **MENU** (MENÜÜ) ja kasutage seejärel nuppu ▲ või ▼ menüü **SETUP** valimiseks.
- 2 Suvandi **Software update** valimiseks vajutage nuppu ► ja seejärel nuppu ▲ või ▼.
- 3 Variandi **On** või **Off** valimiseks vajutage nuppu ► ja seejärel nuppu ▲ või ▼.
  - Kui valite **On** (Sees), kuvatakse uue tarkvara leidmise teatena kinnitusteate kast.
- 4 Tavalisele TV-pildile naasmiseks vajutage nuppu **EXIT** (VÄLJU).

\* Seades “Software Update” (Tarkvara uuendusi)



Mõnikord põhjustab uuendatud digitaalse tarkvara informatsiooni ülekanne TV ekraanil järgmise menüü.



Valige **YES** (Jah), kasutades nuppu ◀ või ► ning kui näete järgmist pilti.



Pärast tarkvara uuendamise lõpetamist kulub süsteemil taaskäivitamiseks umbes minut aega.

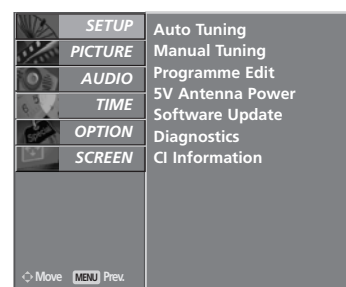
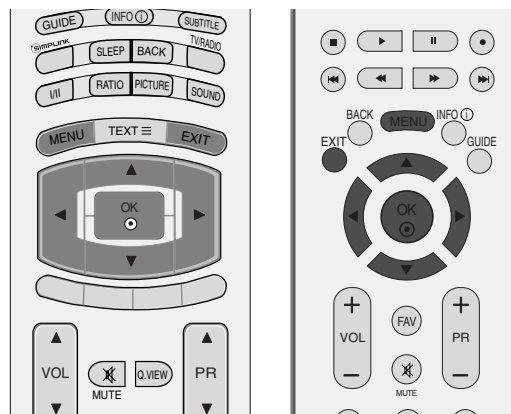

1

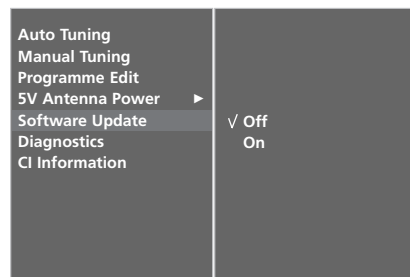

2 3

### - Tarkvara uuendamise ajal pidage silmas järgmist:

- Seadme toidet ei tohi katkestada.
- Seadet ei tohi välja lülitada.
- Antenni ei tohi lahti ühendada.
- Sel ajal ei tohi seadme toidet välja lülitada.
- Sel ajal ei tohi kasutada toite sissevälja lülitust.
- Pärast tarkvara uuendamist saate uuendatud tarkvara versiooni kinnitada diagnostika menüüs.

# DIAGNOSTIKA (vaid digitaalrežiimis)

See funktsioon võimaldab teile vaadata tootja, mudeli/tüübi, seerianumbri ja tarkvara versiooni informatsiooni.

Kuvatakse MUX -i informatsioon ja signaali tugevus. Kuvatakse valitud MUX -i signaali informatsioon ja teenuse nimi.

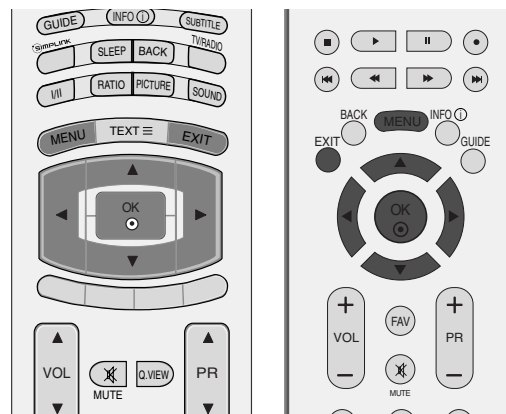

- 1 Vajutage nuppu **MENU** (MENÜÜ) ja kasutage seejärel nuppu ▲ või ▼ menüü **SETUP** valimiseks.
- 2 Suvandi **Diagnostics** valimiseks vajutage nuppu ► ja seejärel nuppu ▲ või ▼.
- 3 Vajutage nuppu ►, et kuvada tootja, mudel/tüüp, seerianumber ja tarkvara versioon.
- 4 Tavalisele TV-pildile naasmiseks vajutage nuppu **EXIT** (VÄLJU).

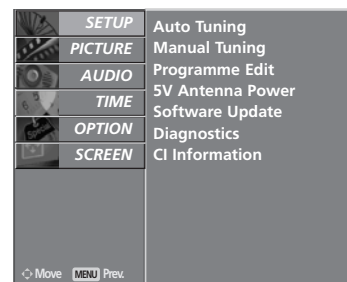

1

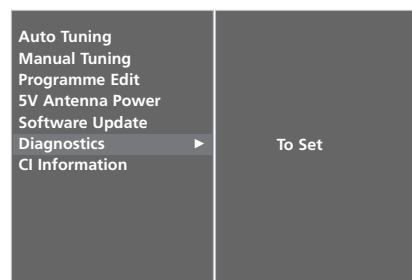

2

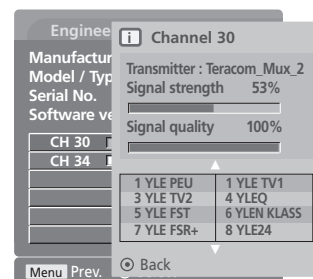

3

# TELERI VAATAMINE / PROGRAMMIDE JUHTIMINE

## CI [COMMON INTERFACE (TAVALIIDES)] INFORMATSIOON (vaid digitaalrežiimis)

See funktsioon võimaldab vaadata šifreeritud teenuseid (tasulised teenused). Kui eemaldate CI mooduli, siis tasulisi teenuseid vaadata ei saa. Kui moodul on sisestatud CI pesa, pääsete mooduli menüüsse. Mooduli ja kiipkaardi ostmiseks võtke ühendust oma edasimüüjaga. Ärge sisestage CAM moodulit liiga sageli seadmesse või eemaldage seda. See võib tõrke põhjustada. Kui pärast CI mooduli sisestamist lülitate seadme sisse, ei kuule te sageli heli.

Sõltuvalt CI moodulist ja kiipkaardist võib pilt olla ebaloomulik.

CI (Common Interface- üldine liides) funktsiooni ei või rakendada, tuginedes riigi leviedastuse asjaoludele.

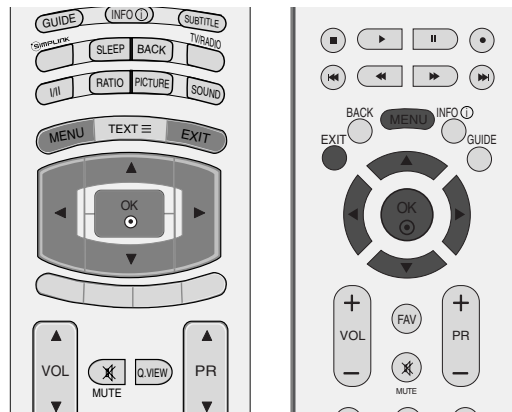

- 1 Vajutage nuppu **MENU** (MENÜÜ) ja kasutage seejärel nuppu ▲ või ▼ menüü **SETUP** valimiseks.
- 2 Suvandi **CI Information** valimiseks vajutage nuppu ► ja seejärel nuppu ▲ või ▼.
- 3 Vajutage nuppu ► ja seejärel nuppu **OK**.
- 4 Soovitud elemendi valimiseks vajutage nuppu ▲ või ▼. Mooduli informatsioon, kiipkaardi informatsioon, keel või tarkvara allalaadimine vm.
- 5 Seejärel vajutage nuppu **OK**.
- 6 Tavalisele TV-pildile naasmiseks vajutage nuppu **EXIT** (VÄLJU).

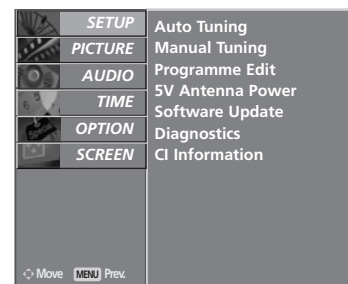

1

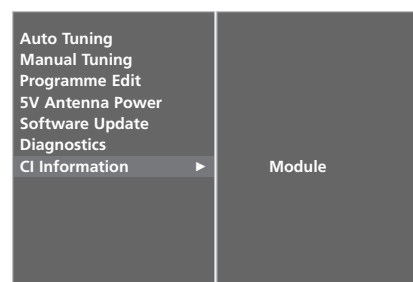

2 3

- See OSD on kujundlik ning menüüvalikud ja ekraani formaat varieeruvad vastavalt digitaalse tasulise teenuse osutajale.
- Te saate muuta CI (tavaliidese) menüükuva ja teenust teenusepakkuja kaudu.

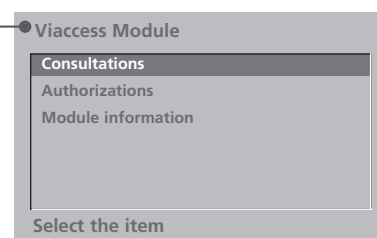

4 5

# PROGRAMMIDE AUTOMAATHÄÄLESTUS (analoogražiimis)

Selle meetodi abil on võimalik salvestada kõiki vastuvõetavaid jaamu. On soovitatav, et kasutate teleri paigaldamisel automaatprogrammeerimist.

**1** Vajutage nuppu **MENU** (MENÜÜ) ja kasutage seejärel nuppu ▲ või ▼ menüü **SETUP** valimiseks.

**2** Suvandi **Auto Tuning** valimiseks vajutage nuppu ► ja seejärel nuppu ▲ või ▼.

**3** Suvandi **System** valimiseks vajutage nuppu ►. Valige nupuga ◀ või ► TV süsteem.

**L:** SECAM L/L' (Prantsusmaa)

**BG:** PAL B/G, SECAM B/G (Euroopa / Ida-Euroopa / Aasia / Uus-Meremaa / Lähis-Ida / Aafrika / Austraalia)

**I:** PAL I/II (Suurbritannia / Iirimaa / Hongkong / Lõuna-Aafrika)

**DK:** PAL/DK, SECAM DK (Ida-Euroopa / Hiina / Aafrika / SRÜ)

**4** Suvandi **Storage From** valimiseks vajutage nuppu ▼.

Valige algav programmi number nupuga ◀ või ► või NUMBRInuppudega **Storage From** menüüs.

**5** Suvandi **Start** valimiseks vajutage nuppu ▼

Jaama nimi salvestatakse nende jaamade puhul, mis edastavad VPS (Video Programme Service – videoprogrammi teenus) või PDC (Programme Delivery Control – programmi edastuse juhtimine) andmeid või teleteksti.

Kui jaamale ei saa nime määrata, tähistatakse see numbriga ja salvestatakse tähisega **C** (V/UHF 01-69) või **S** (kaabel 01-47), millele järgneb number.

Automaatse häälestuse peatamiseks vajutage nuppu **MENU** (MENÜÜ).

Pärast automaatprogrammeerimise lõppu tuleb ekraanile menüü **Programme Edit**.

Teavet programmi redigeerimise kohta leiате jaotisest **“Programme Edit”**.

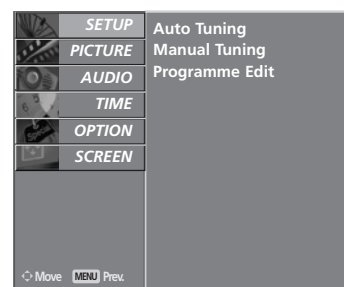
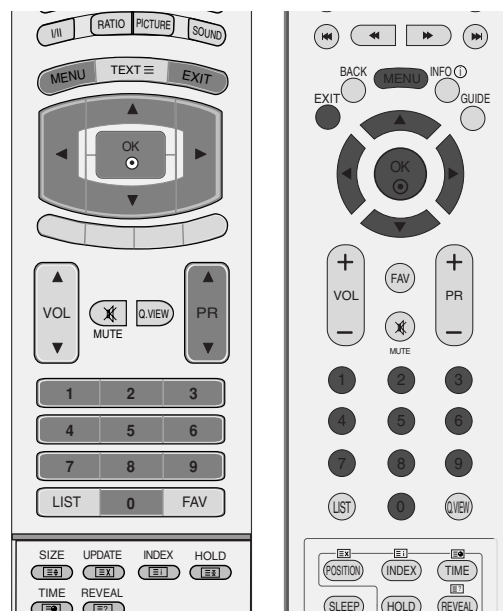

**1**

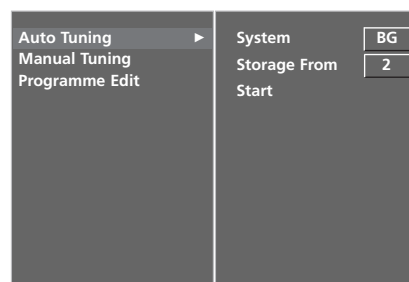

**2 3 4 5**

# TELERI VAATAMINE / PROGRAMMIDE JUHTIMINE

## Programmide käsihäälestus (analoogrežiimis)

Programmide käsihäälestamine võimaldab jaamu käsitsi häälestada ja seada neid soovitud järjestusse.

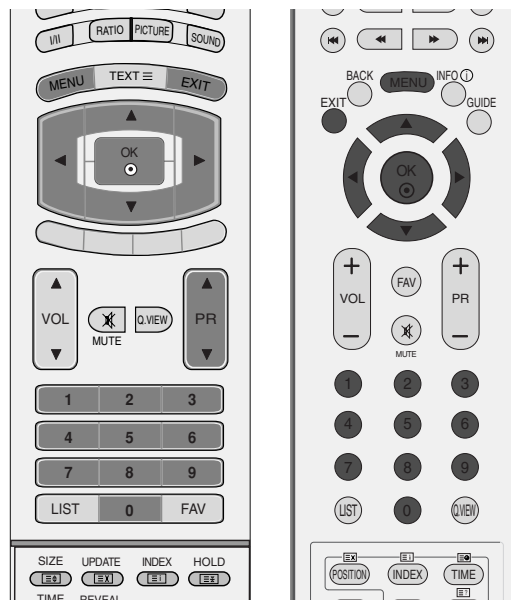

1 Vajutage nuppu **MENU** (MENÜÜ) ja kasutage seejärel nuppu ▲ või ▼ menüü **SETUP** valimiseks.

2 Suvandi **Manual Tuning** valimiseks vajutage nuppu ► ja seejärel nuppu ▲ või ▼.

3 Suvandi **Storage** valimiseks vajutage nuppu ►  
Valige algav programmi number nupuga ◀ või ► või NUMBRInuppudega **Storage** menüüs.

4 Suvandi **System** valimiseks vajutage nuppu ▼.  
TV-süsteemi valimiseks vajutage nuppu ◀ või ►;

**L:** SECAM L/L' (Prantsusmaa)  
**BG:** PAL B/G, SECAM B/G (Euroopa / Ida-Euroopa / Aasia / Uus-Meremaa / Lähis-Ida / Aafrika / Austraalia)  
**I:** PAL I/II (Suurbritannia / Iirimaa / Hongkong / Lõuna-Aafrika)  
**DK:** PAL DK, SECAM DK (Ida-Euroopa / Hiina / Aafrika / SRÜ)

5 Suvandi **Band** valimiseks vajutage nuppu ▼.  
Suvandi **V/UHF** või **Cable** valimiseks vajutage nuppu ◀ või ►.

6 Suvandi **Channel** valimiseks vajutage nuppu ▼.  
Soovitud programmi numbri võite valida nupuga ◀ või ► või numbrinuppudega.

Võimaluse korral valige programmi number otse numbrinuppude abil.

7 Suvandi **Search** valimiseks vajutage nuppu ▼.  
Otsingu alustamiseks vajutage nuppu ◀ või ►.  
Jaama leidmisel otsing katkestatakse.

8 Jaama salvestamiseks vajutage nuppu **OK**.

9 Mõne muu jaama salvestamiseks korrake juhi-seid 3 kuni 8.

10 Tavalisele TV-pildile naasmiseks vajutage nuppu **EXIT** (VÄLJU).

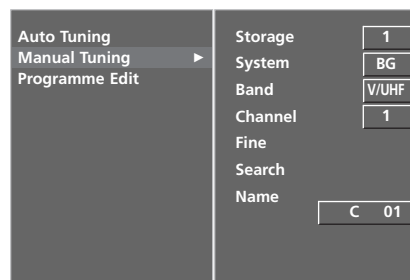
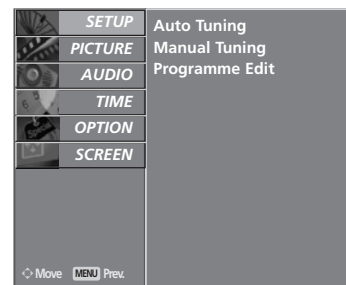

# PEENHÄÄLESTUS (analoogražiimis)

Tavaliselt on peenhäälestus vajalik üksnes halva vastuvõtu korral.

- 1 Vajutage nuppu **MENU** (MENÜÜ) ja kasutage seejärel nuppu ▲ või ▼ menüü **SETUP** valimiseks.
- 2 Suvandi **Manual Tuning** valimiseks vajutage nuppu ► ja seejärel nuppu ▲ või ▼.
- 3 Suvandi **Fine** valimiseks vajutage nuppu ► ja seejärel nuppu ▲ või ▼.
- 4 Vajutage nuppu ►. Parima pildi ja heli peenhäälestuseks vajutage nuppu ◀ / ►.
- 5 Häälestuse salvestamiseks vajutage nuppu **OK**.
- 6 Tavalisele TV-pildile naasmiseks vajutage nuppu **EXIT** (VÄLJU).

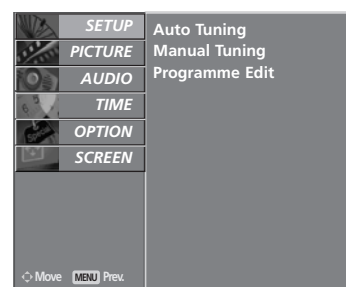
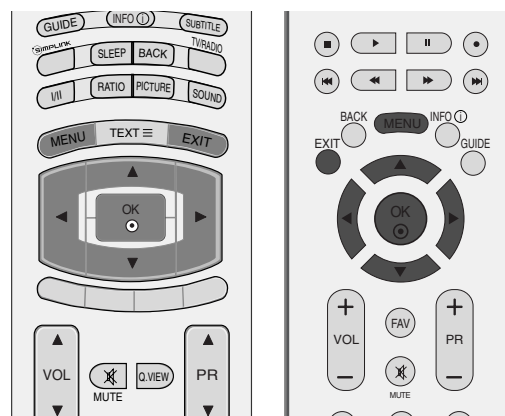

# JAAMA NIME KINNISTAMINE (analoogražiimis)

Saate igale programminumbrile kinnistada viiemärgilise jaamanime.

- 1 Vajutage nuppu **MENU** (MENÜÜ) ja kasutage seejärel nuppu ▲ või ▼ menüü **SETUP** valimiseks.
- 2 Suvandi **Manual Tuning** valimiseks vajutage nuppu ► ja seejärel nuppu ▲ või ▼.
- 3 Suvandi **Name** valimiseks vajutage nuppu ► ja seejärel nuppu ▲ või ▼.
- 4 Vajutage nuppu ► ja seejärel nuppu ▲ või ▼. Võite kasutada tähti **A** kuni **Z**, numbreid **0** kuni **9**, märke **+ / -** ja tühikut.
- 5 Vajutage asukoha valimiseks nuppu ◀ või ►, mõelge välja teine märk ja nii edasi.
- 6 Häälestuse salvestamiseks vajutage nuppu **OK**.
- 7 Tavalisele TV-pildile naasmiseks vajutage nuppu **EXIT** (VÄLJU).

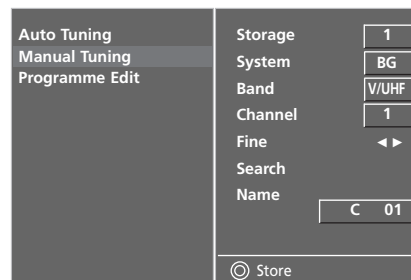

2 3 4 5

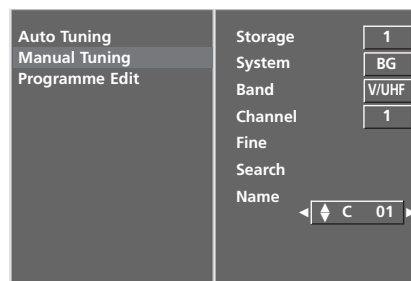

2 3 4 5 6

# TELERI VAATAMINE / PROGRAMMIDE JUHTIMINE

## PROGRAMMI REDIGEERIMINE (analoogrežiimis)

See funktsioon võimaldab salvestatud programme kustutada või vahele jätta. Saate ka teisaldada mõne jaama teisele numbrile või kopeerida tühja jaama andmed valitud programminumbrile.

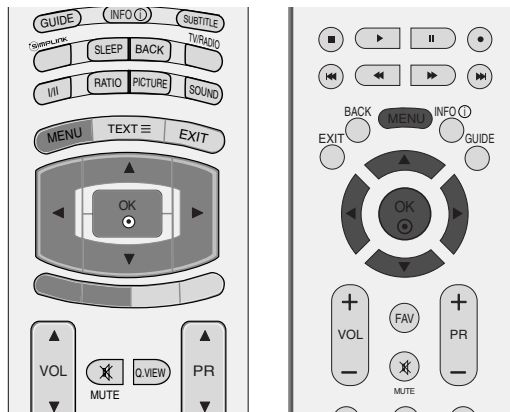

- 1 Vajutage nuppu **MENU** (MENÜÜ) ja kasutage seejärel nuppu ▲ või ▼ menüü **SETUP** valimiseks.
- 2 Suvandi **Programme Edit** valimiseks vajutage nuppu ► ja seejärel nuppu ▲ või ▼.
- 3 Menüü **Programme Edit** kuvamiseks vajutage nuppu ►.

### ■ Programmi kustutamine

- a Valige nupuga ▲ või ▼ või ◀ või ► kustutatav programm.
- b Vajutage kaks korda **PUNAST** nuppu. Valitud programm kustutatakse, kõiki järgmisi programme nihutatakse ühe koha võrra ülespoole.

### ■ Programmi kopeerimine

- a Valige nupuga ▲ või ▼ või ◀ või ► kopeeritav programm.
- b Vajutage **ROHELIST** nuppu. Kõiki järgmisi programme nihutatakse ühe koha võrra allapoole.

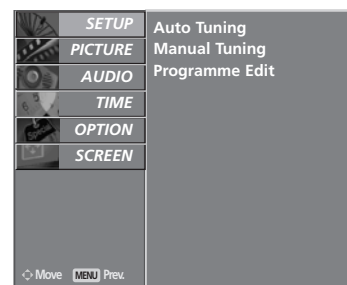

1



2

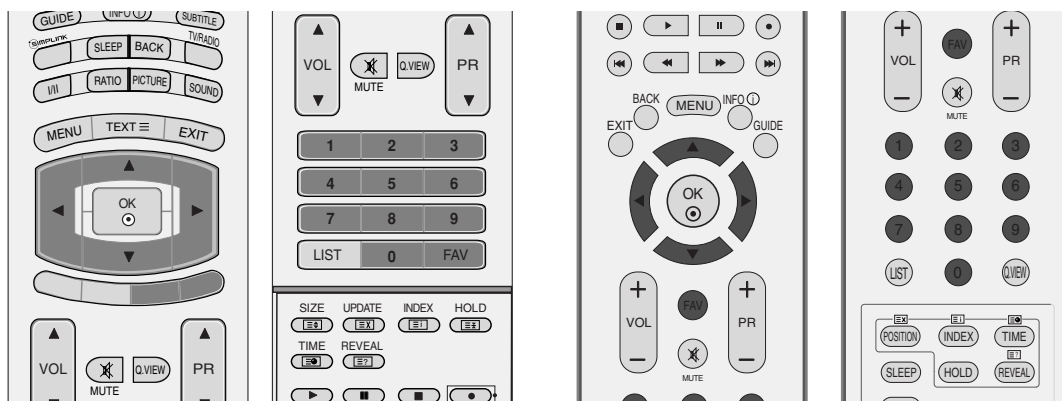

### ■ Programmi teisaldamine

- Valige nupuga ▲ või ▼ või ◀ või ▶ teisaldatav programm.
- Vajutage **KOLLAST** nuppu.
- Teisaldage programm nupuga ▲ või ▼ või ◀ või ▶ soovitud numbrile.
- Vajutage funktsiooni vabastamiseks uuesti **KOLLAST** nuppu.

### ■ Programmi numbri vahelejätt

- Valige nupuga ▲ või ▼ või ◀ või ▶ vahelejätav programm.
- Vajutage **SINIST** nuppu. Vahelejätav programm muutub siniseks.
- Vajutage vahelejätava programmi vabastamiseks veel kord **SINIST** nuppu.
- Programmi numbri vahelejätmine tähendab, et seda ei saa tavalise TV-vaatamise ajal nupu **PR** ▲ või ▼ (või **PR** + või -) abil valida.

Kui soovite vahelejätatud programmi valida, sisestage numbrinuppudega vahetult programmi number või valige see programmi redigeerimise või tabeli menüüs.

### ■ Lemmikprogrammi valimine

- Valige nupuga ▲ või ▼ või ◀ või ▶ oma lemmikprogramm.
- Vajutage nuppu **FAV**.

Valitud programm lisatakse automaatselt teie lemmikprogrammide nimekirja ja selle programmi numbri ette ilmub südametäht.

# TELERI VAATAMINE / PROGRAMMIDE JUHTIMINE

## PROGRAMMITABELI POOLE PÖÖRDUMINE

Mällu salvestatud programme saate kontrollida programmitabeli kuvamise teel.

### ■ Programmitabeli kuvamine

- 1 Menüü **Programme table** (Programmitabel) kuvamiseks vajutage nuppu **LIST** (LOEND).

Programmitabel ilmub ekraanile.

- Võite avastada mõne sinise programmi. Need on vahelejätavad programmid, mis häälestati automaatprogrammeerimise või programmide redigeerimise režiimis.
- Mõned programmitabelis kanalinumbriga varustatud programmid näitavad, et neile pole kinnistatud jaama nime.

### ■ Programmi valik programmitabelis

- 1 Valige nupuga ▲ või ▼ või ◀ või ▶ programm.
- 2 Seejärel vajutage nuppu **OK**. Teler siirdub valitud programminumbrile.

### ■ Programmitabeli sirvimine

Programmide nimekirja lehtedel on kokku 100 programmi.

- 1 Nupu ▲ või ▼ või ◀ või ▶ vajutus pöörab järgmise lehekülje.
- 2 Tavalisele TV-pildile naasmiseks vajutage nuppu **LIST** (LOEND).

### ■ Lemmikprogrammi tabeli kuvamine

Menüü Favourite Programme table (Lemmikprogrammi tabel) kuvamiseks vajutage nuppu **FAV**.

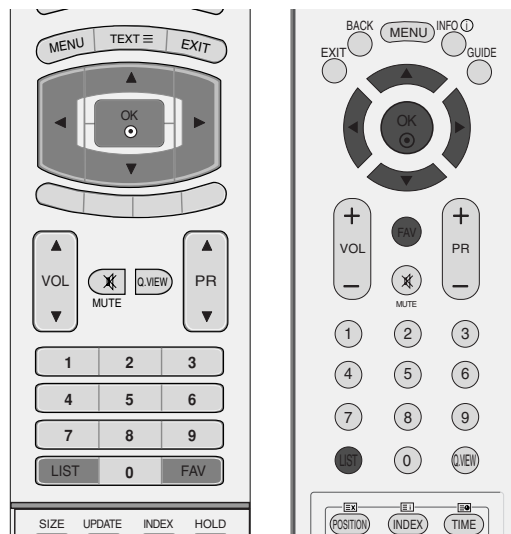

< digitaalrežiimis >



< analoogrežiimis >

### Minisõnastik

- ♥ Kuvatakse Favourite (Lemmik) programmis.
- 🔒 Kuvatakse Locked (Lukustatud) programmis.

# SISENDI MÄRGEND

Seab märgendi igale sisendallikale, mida ei kasutata, kui vajutate nuppu **INPUT** (Sisend).

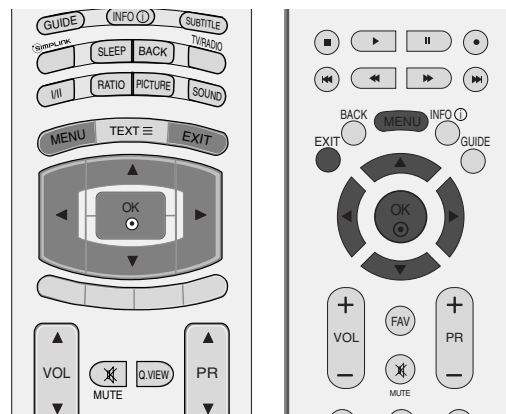

1 Vajutage nuppu **MENU** (MENÜÜ) ja kasutage seejärel nuppu ▲ või ▼ menüü **OPTION** valimiseks.

2 Suvandi **Input Label** valimiseks vajutage nuppu ► ja seejärel nuppu ▲ või ▼.

3 Vajutage nuppu ► ja kasutage seejärel nuppu ▲ või ▼ allika valimiseks: AV1, AV2, Comp., RGB, HDMI1 või HDMI2.

4 Märgendi valimiseks vajutage nuppu ◀ või ▶.

5 Tavalisele TV-pildile naasmiseks vajutage nuppu **EXIT** (VÄLJU).

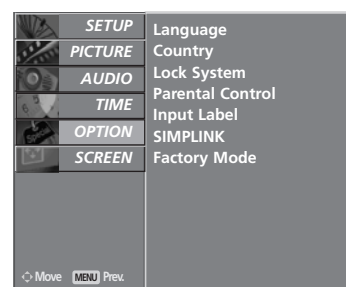

1

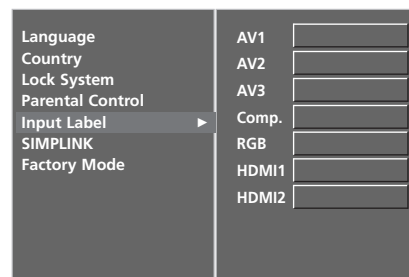

2 3 4

# TELERI VAATAMINE / PROGRAMMIDE JUHTIMINE



See töötab ainult SIMPLINK'i logoga tähistatud seadmetel. Kontrollige, kas seadmel on SIMPLINK'i logo. See võimaldab teil juhtida ja esitada teisi teleriga läbi HDMI-kaabli ühendatud AV-seadmeid ilma täiendavate kaabliteta ja seadistusteta.

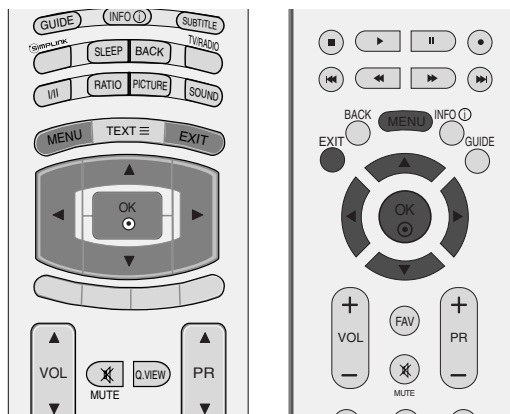

Kui te ei soovi **Simplink** menüüd, siis valige “**Valjas**”.

- 1 Vajutage nuppu **MENU** (MENÜÜ) ja kasutage seejärel nuppu ▲ või ▼ menüü **OPTION** valimiseks.
- 2 Suvandi **SIMPLINK** valimiseks vajutage nuppu ► ja seejärel nuppu ▲ või ▼.
- 3 Variandi **Off** või **On** valimiseks vajutage nuppu ► ja seejärel nuppu ▲ või ▼.
- 4 Tavalisele TV-pildile naasmiseks vajutage nuppu **EXIT** (VÄLJU).

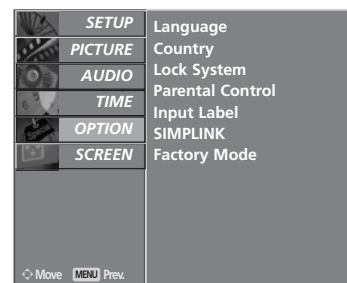



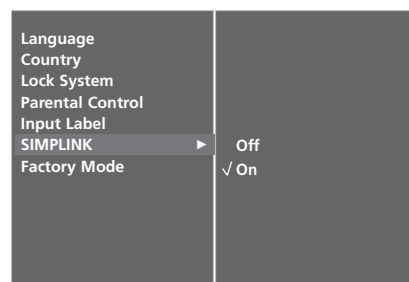



1



2 3

## SIMPLINKi funktsioonid

### Plaadi taasesitus

Juhtige ühendatud AV-seadmeid, vajutades nuppudele ▲ või ▼ või ◀ või ▶ OK, , , , , ,  ja  ja esitamise, stopi, pausi, tagasikerimise, edasikerimise ja ülehüppamise nuppudele.

### Otse-esitamine

Pärast AV-seadme teleriga ühendamist võite seadmeid otse juhtida ja esitada andmekandjaid ilma täiendavate seadistusteta.

### Valige AV-seade

Võimaldab teil valida ühe teleriga ühendatud AV-seadme ja seda esitada.

### Kõigi seadmete toite välja lülitamine

Kui lülitate teleri toite välja, lülituvad kõik ühendatud seadmed välja.

### Audioväljundi lülitamine

Pakub lihtsat võimalust audioväljundi lülitamiseks.

**\*Seade, mis on ühendatud teleriga HDMI-kaabli kaudu, aga ei toeta Simplinki, ei näe sellist funktsiooni ette**

## Menüü SIMPLINK

Vajutage nuppe ▲ või ▼ või ◀ või ▶ ja seejärel nuppu **OK**, et valida soovitud SIMPLINKi allikas.

- 1 TV-pildile naasmine:** lülitage eelnevale TV-kanalile hetkerežiimist hoolimata.
- 2 PLAADI taasesitus:** valige ja taasesitage ühendatud plaate.  
Kui on saadaval mitu plaati, kuvatakse plaatide pealkirjad mugavalt ekraani allosas.
- 3 Videomagnetofoni (VCR) taasesitus:** esitage ja juhtige ühendatud videomagnetofoni.
- 4 Kõvakettaajami (HDD) salvestuste taasesitamine:** esitage ja juhtige kõvakettaajamile (HDD) salvestatud salvestisi.
- 5 Audioväljund kodukinale / audioväljund telerile:** valige audioväljundiks kodukino või teleri kõlar.



### ! MÄRKUS

- ▶ Ühendage HDMI-kaabel sisendiga HDMI/DVI IN või SIMPLINK'i seadme taga olev väljund (HDMI) sisendiga HDMI IN.
- ▶ Pärast SIMPLINK'i funktsiooniga kodukino ühendamist HDMI-kaabli abil vastavalt eelnevatele juhistele, ühendage kaabel DIGITAL AUDIO OUT teleri taga oleva väljundi DIGITAL AUDIO IN ja SIMPLINK'i seadme sisendi OPTICAL vahele.
- ▶ SIMPLINK'iga välisseadme kasutamiseks vajutage juhtimispuldi TV-nuppu MODE (režiim) ja käivitage seade.
- ▶ Valides juhtimispuldi nupu INPUT (sisend) abil teise sisendallika, seade, mis töötab SIMPLINK'i funktsiooniga, seiskub.
- ▶ Kodukino funktsiooniga seadme valimisel või selles oleva kandja käivitamisel lülitub valjuhääldi automaatselt funktsioonile HT Speaker (heli taasesitus kodukino abil).

# PILDI JUHTIMINE

## EPG (ELEKTROONILINE PROGRAMMIJUHT) (digitaalrežiimis)

Sellel süsteemil on elektrooniline programmijuht (EPG), mis aitab teil liikuda läbi kõikide võimalike vaatamisvalikute.

EPG annab teavet nagu programmi nimekirjad, kõikide olemasolevate teenuste algus- ja lõpuajad. Lisaks on EPG-s sageli saadav täpne informatsioon programmi kohta (nende programmi üksikasjade olemasolu ja hulk on sõltuvalt ülekandest erinev).

Seda funktsiooni saab kasutada vaid siis, kui EPG informatsiooni edastab ringhääling.

EPG kuvab järgmise 8 päeva programmi kirjelduse.

### EPG sisse-väljalülitamine

- 1 EPG-le lülitamiseks vajutage nuppu **GUIDE**.
- 2 EPG väljalülitamiseks ja tavalisele TV-pildile naasmiseks vajutage uuesti nuppu **GUIDE** või **EXIT**.

### Programmi valimine

- 1 Vajutage nuppe **▲** või **▼**, **◀** või **▶**, **PR ▲** või **▼** (või **PR +** või **-**) soovitud programmi valimiseks ja seejärel nuppu **OK**, et kuvada valitud programm.



## Nupufunktsioonid NOW/NEXT (PRAEGU/JÄRGMINE) juhtrežiimis

Kaugjuhtimise nupud	Funktsioon
PUNANE	EPG režiimi muutmine
KOLLANE	sisestage taimeri Record/Remind (Salvesta/Tuleta meelde) seaderežiim
SININE	sisestage taimeri Record/Remind (Salvesta/Tuleta meelde) nimekirjarežiim
●	valitud kanalile vahetamine
◀ või ▶	valige NOW (PRAEGU) või NEXT (JÄRGMINE) programm
▲ või ▼	edastatava programmi valimine
PR	lehekülj üles/alla
GUIDE/EXIT	EPG väljalülitamine
TV/RADIO	valige TV- või raadioprogramm
INFO ⓘ	üksikasjalik info sisse või välja.



## Nupufunktsioonid 8 päeva juhtrežiimis

Kaugjuhtimise nupud	Funktsioon
PUNANE	EPG režiimi muutmine
ROHELINE	kuupäeva seade režiimi sisestamine
KOLLANE	sisestage taimeri Record/Remind (Salvesta/Tuleta meelde) seaderežiim
SININE	sisestage taimeri Record/Remind (Salvesta/Tuleta meelde) nimekirjarežiim
●	valitud kanalile vahetamine
◀ või ▶	valige NOW (PRAEGU) või NEXT (JÄRGMINE) programm
▲ või ▼	edastatava programmi valimine
PR	lehekülj üles/alla
GUIDE/EXIT	EPG väljalülitamine
TV/RADIO	valige TV- või raadioprogramm
INFO ⓘ	üksikasjalik info sisse või välja.



## Nupufunktsioonid Date Change (Kuupäeva muutmine) režiimis

Kaugjuhtimise nupud	Funktsioon
ROHELINE	kuupäeva seade režiimi väljalülitamine
●	Muutke valitud kuupäevaks
◀ või ▶	Vali kuupäev
▼	Kuupäeva seade režiimi väljalülitamine
GUIDE/EXIT	EPG väljalülitamine



# PILDI JUHTIMINE

## Nupufunktsioonid suvandis Extended Description Box (Laiendatud kirjelduskast)

Kaugjuhtimise nupud	Funktsioon
▲ või ▼	Tekst üles/alla
KOLLANE	sisestage taimeri Record/Remind (Salvesta/Tuleta meelde) seaderežiim
INFO ⓘ	üksikasjalik info sisse või välja.
GUIDE/EXIT	EPG väljalülitamine



## Nupufunktsioonid Record/Remind (Salvesta/Tuleta meelde) seaderežiimis

- See funktsioon on kasutatav vaid siis, kui salvestusseadmed, mis kasutavad pin8 salvestussignaali, on SCART kaabliga ühendatud DTV-OUT terminali.

Kaugjuhtimise nupud	Funktsioon
KOLLANE	Guide (Juhi) või Timer list (Taimeri nimekirja) režiimile lülitamine
●	taimeri Record/Remind (Salvesta/Tuleta meelde) salvestamine
◀ või ▶	valige tüüp, teenus, kuupäev või algus/lõpuaeg
▲ või ▼	Funktsiooni seadmine

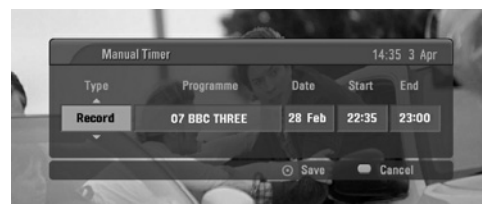

## Nupufunktsioonid Timer List (Taimeri nimekiri) režiimis

Kaugjuhtimise nupud	Funktsioon
KOLLANE	uue manuaaltaimeri seaderežiimi lisamine
ROHELINE	sisestage taimeri nimekirja redigeerimisrežiim
PUNANE	valitud elemendi kustutamine
SININE	juhtrežiimi muutmise
▲ või ▼	Taimeri nimekirja valimine



# PILDI SUURUSE (KUVASUHTE) JUHTIMINE

Teil on võimalus seadistada ekraanile erinevaid pildiformaate; **Spectacle** (Vaadend), **Full** (Täis), **Original** (Originaal), **4:3**, **16:9**, **14:9**, **Zoom1/2** (Suum1/2) ja 1:1 pikselit.

Kui ekraanil on pikemat aega liikumatu kujutis, võib sellisest püsipildist ekraanile jääda nähtav jäljend.

Täisrežiimi vaatamine võib olla ebamugav. Sel juhul siirduge mõnda teise režiimi.

Suurendussuhet saate reguleerida nupu ▲ või ▼ abil.

Funktsioon töötab järgmisel viisil.

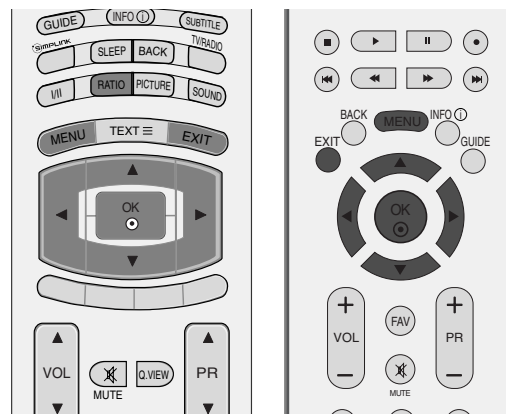

- 1 Soovitud pildivormingu valimiseks vajutage korduvalt nuppu **RATIO** (SUHE). Kuvasuhet saate reguleerida ka menüüs **SCREEN**.

## • Spectacle

Kui teler võtab vastu laiekraansignaali, reguleerib see valimisel pildi horisontaalsuunas mittelineaarses proportsioonis nii, et kogu ekraan oleks täis.



## • Full

Kui teler võtab vastu laiekraansignaali, reguleerib see valimisel pildi horisontaal- või vertikaalsuunas lineaarproportsioonis nii, et kogu ekraan oleks täis.

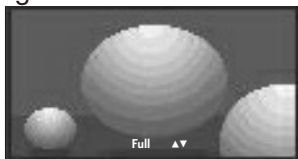

## • Original

Kui teler võtab vastu laiekraansignaali, muudetakse see automaatselt saadetavasse pildivormingusse.

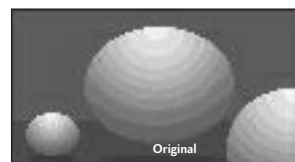

## • 4:3

Järgmine valik viib teid kujutisele esialgse suhtega 4:3, kusjuures vasakul ja paremal küljel kuvatakse hallid ribad.



# PILDI JUHTIMINE

## • 16:9

Järgmine valik viib teid pildi horisontaalse reguleerimise juurde lineaarproportsioonis, nii et kogu ekraan oleks täis (kasulik 4:3-vormingus DVD-de vaatamisel).

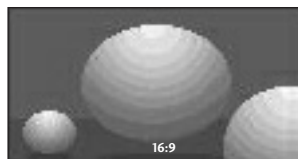

## • 14:9

Saate vaadata pildivormingut 14:9 või tavalist TV-kava režiimis 14:9. Ekraan 14:9 näeb välja nagu 4:3, mida on vasakule-paremale suurendatud.

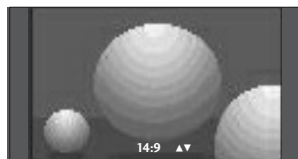

## • Zoom1

Järgmine valik viib teid muutusteta pildile, millega täidetakse kogu ekraan. Pildi üla- ja alaosa lõigatakse siiski ära.

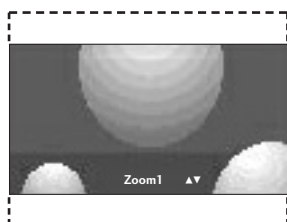

## • Zoom2

Valige Zoom 2, kui soovite pilti muuta – kas horisontaalsuunas laiendada või vertikaalsuunas kärpida. Pilt on pooleldi kompromiss muutmise ja ekraani katmise vahel.

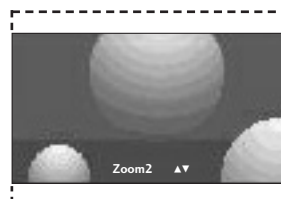

## • 1:1 Pixel

Järgnev peatükk aitab teil kuvada parima kvaliteediga pilti, ilma et kõrgel resolutsioonil esineks kadusid originaalpildis.

## ! MÄRKUS

- ▶ Režiimis Component ja HDMI saate valida üksnes 4:3 ja 16:9 (lai), Zoom1/2.
- ▶ Ainult RGB režiimis saate valida ainult 4:3 ja 16:9 (lai).
- ▶ HDMI (1080i 50Hz/60Hz, 1080p 24Hz/50Hz/60Hz) režiimis on saadaval 1:1 pikselit.

# PILDI SÄTETE EELHÄÄLESTAMINE

## Pildirežiimi eelhäälestus

- Dynamic** Valige see suvand terava kujutise kuvamiseks.
- Standard** Ekraanikuva kõige tavalisem ja loomulikum olek.
- Mild** Valige see suvand pehme aheda kujutise kuvamiseks.
- User 1/2** Valige see suvand kasutaja määratletud sätte kasutamiseks.

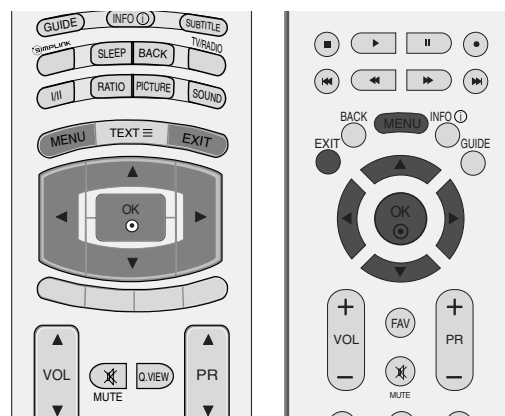

- 1 Vajutage nuppu **MENU** (MENÜÜ) ja kasutage seejärel nuppu ▲ või ▼ menüü **PICTURE** valimiseks.
- 2 Suvandi **Picture Mode** valimiseks vajutage nuppu ► ja seejärel nuppu ▲ või ▼.
- 3 Suvandi **Intelligent Eye** (välja arvatud 50/60PF9\*), **Dynamic**, **Standard**, **Mild**, **User 1** või **User 2** valimiseks vajutage nuppu ► ja seejärel nuppu ▲ / ▼.
- 4 Tavalisele TV-pildile naasmiseks vajutage nuppu **EXIT** (VÄLJU).

**Picture Mode** häälestab teleri pildi parimale võimalikule tasemele. Valige **Picture Mode**-menüü eelsäte programmi klassi järgi.

**Intelligent Eye** (välja arvatud 50/60PF9\*), **Dynamic**, **Standard** ja **Mild** on tehases programmeeritud pildi optimaalseks taasesituseks ja neid ei saa muuta.

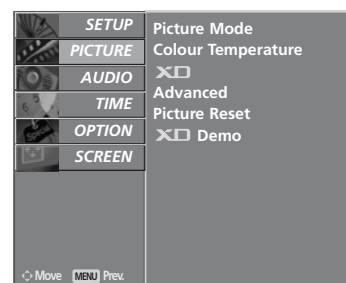

1

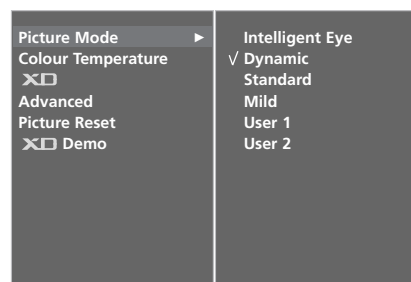

2 3

# PILDI JUHTIMINE

## Automaatne värvitooni juhtimine (Warm (soe) / Medium / Cool (külm))

Väärtuste lähtestamiseks (vaikesätetele siirdumiseks) valige suvand **Cool**.

Valige üks kolmest automaatselt värvihäälestusest. Seadke soe häälestus (Warm) punaste toonide rõhutamiseks või jahe häälestus (Cool) vähem intensiivsete toonide esiletõstmiseks, nagu näiteks sinine.

Seda funktsiooni saab kasutada Kasutaja režiimis.

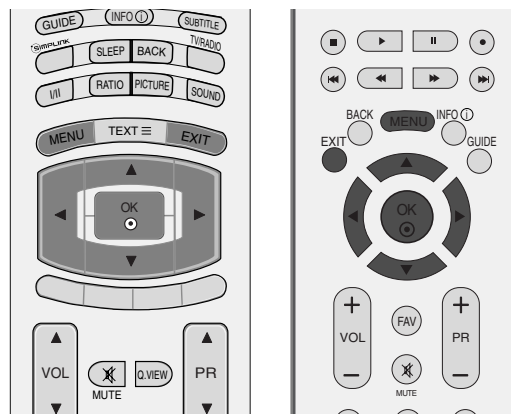

- 1 Vajutage nuppu **MENU** (MENÜÜ) ja kasutage seejärel nuppu **▲** või **▼** menüü **PICTURE** valimiseks.
- 2 Suvandi **Colour Temperature** valimiseks vajutage nuppu **▶** ja seejärel nuppu **▲** või **▼**.
- 3 Mõne suvandi **Cool**, **Medium**, **Warm** või **User** valimiseks vajutage nuppu **▶** ja seejärel nuppu **▲** või **▼**.
- 4 Tavalisele TV-pildile naasmiseks vajutage nuppu **EXIT** (VÄLJU).

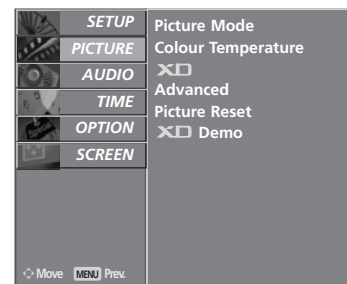

1

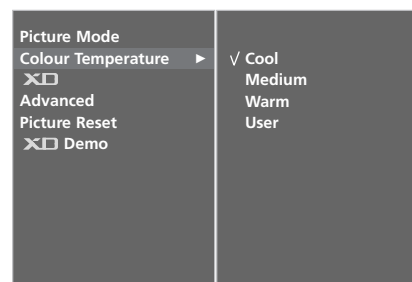

2 3

# PILDI KÄSITSI REGULEERIMINE

## Pildirežiim – kasutaja suvand

- Contrast** Reguleerib erinevust pildi heledate ja tumedate tasemete vahel.
- Brightness** Suurendab või vähendab valge värvi kogust pildil.
- Colour** Reguleerib kõigi värvide intensiivsust.
- Sharpness** Reguleerib kontuuride teravustaset pildi heledate ja tumedate alade vahel. Mida madalam tase, seda pehmem pilt.
- Tint** Reguleerib tasakaalu punase ja rohelse taseme vahel.

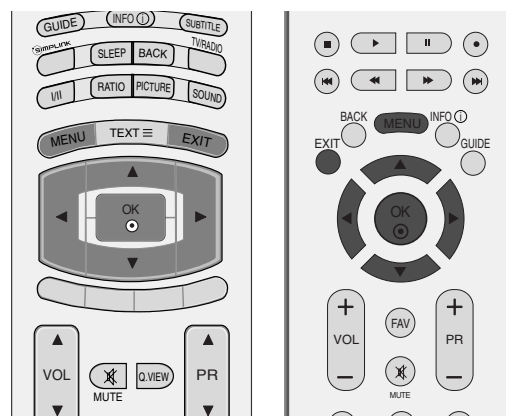

1 Vajutage nuppu **MENU** (MENÜÜ) ja kasutage seejärel nuppu ▲ või ▼ menüü **PICTURE** valimiseks.

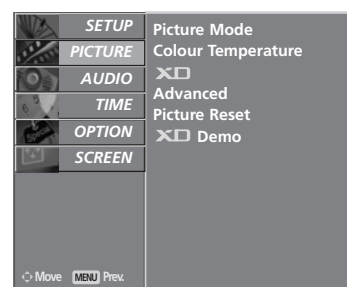

2 Suvandi **Picture Mode** valimiseks vajutage nuppu ► ja seejärel nuppu ▲ või ▼.

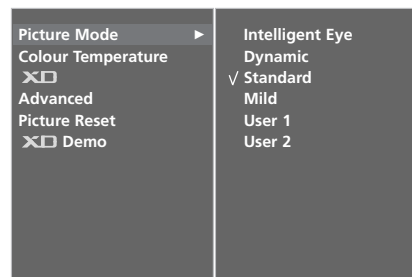

3 Suvandi **User 1** või **User 2** valimiseks vajutage nuppu ► ja seejärel nuppu ▲ või ▼.

4 Soovitud pildivariandi **Contrast**, **Brightness**, **Colour**, **Sharpness** või **Tint** valimiseks vajutage nuppu ► ja seejärel nuppu ▲ või ▼.

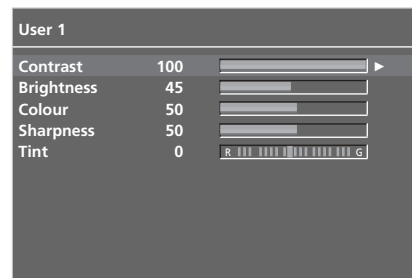

5 Vastavate häälestuste teostamiseks vajutage nuppu ◀ või ▶.

6 Tavalisele TV-pildile naasmiseks vajutage nuppu **EXIT** (VÄLJU).

### ! MÄRKUS

- Saate RGB-PC-režiimis reguleerida värvi, teravuse ja varjundi soovitud tasemele.

# PILDI JUHTIMINE

## Värvitoon – kasutaja suvand

Saate reguleerida punase, rohelise või sinise mõnele muule eelistatud värvitemperatuurile.

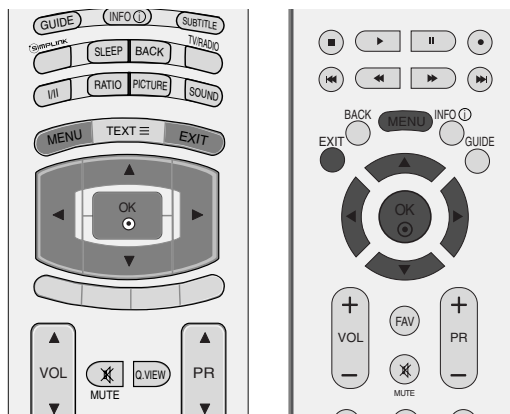

1 Vajutage nuppu **MENU** (MENÜÜ) ja kasutage seejärel nuppu ▲ või ▼ menüü **PICTURE** valimiseks.

2 Suvandi **Colour Temperature** valimiseks vajutage nuppu ► ja seejärel nuppu ▲ või ▼.

3 Suvandi **User** valimiseks vajutage nuppu ► ja seejärel nuppu ▲ või ▼.

4 Suvandi **Red**, **Green** või **Blue** valimiseks vajutage nuppu ► ja seejärel nuppu ▲ või ▼.

5 Vastavate häälestuste teostamiseks vajutage nuppu ◀ või ▶.

6 Tavalisele TV-pildile naasmiseks vajutage nuppu **EXIT** (VÄLJU).

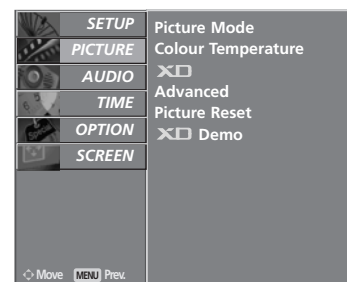

1

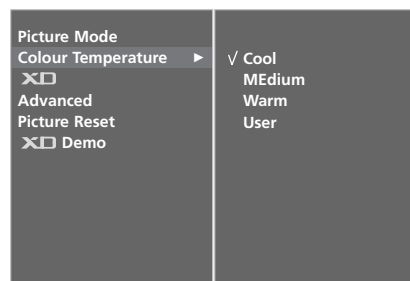

2 3

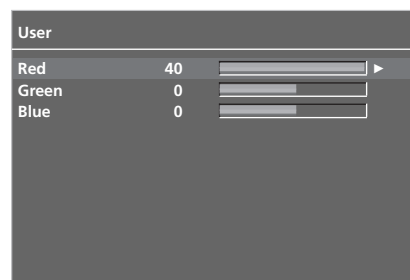

4 5

# XD -PILDI PARANDAMISE TEHNOLOOGIA

XD on LG elektroonikatööstuse ainulaadne pilditehnoloogia reaalse HD-allika kuvamiseks täiustatud digitaalsignaaltöötusalgoritmi abil.

Seda funktsiooni ei saa kasutada RGB[PC/HDMI]-režiimis.

- 1 Vajutage nuppu **MENU** (MENÜÜ) ja kasutage seejärel nuppu ▲ või ▼ menüü **PICTURE** valimiseks.
- 2 Suvandi **XD** valimiseks vajutage nuppu ► ja seejärel nuppu ▲ või ▼.
- 3 Suvandi **Auto** või **Manual** valimiseks vajutage nuppu ► ja seejärel nuppu ▲ või ▼.
- 4 Tavalisele TV-pildile naasmiseks vajutage nuppu **EXIT** (VÄLJU).

## \* Käsirežiimi (Manual) valik

See menüü aktiveeritakse pärast menüü **Picture Mode** suvandi **User1** või **User2** valimist.

- 1 Suvandite **XD Contrast**, **XD Colour**, **XD NR** (XD müratõrje) või **MPEG NR** valimiseks vajutage nuppu ► ja seejärel nuppu ▲ või ▼.
- 2 Suvandi **On** või **Off** valimiseks vajutage nuppu ► ja seejärel nuppu ▲ või ▼.
- 3 Tavalisele TV-pildile naasmiseks vajutage nuppu **EXIT** (VÄLJU).

- **XD Contrast** : Optimeerib automaatselt kontrasti vastavalt peegelduse heledusele.
- **XD Colour** : Reguleerib automaatselt peegelduse värve loomulikele värvidele võimalikult lähedase kujutise saavutamiseks.
- **XD NR** (XD müratõrje): Mära eemaldamine punktini, mille puhul see ei kahjusta veel originaalpilti. (Seda funktsiooni ei saa kasutada HDMI, Component (välja arvatud 480i/576i), RGB-PC-režiimis.)
- **MPEG NR** (MPEG müratõrje) :Pildimüra vähendamiseks, mis võib ilmuda ekraanile televiisori vaatamise ajal.

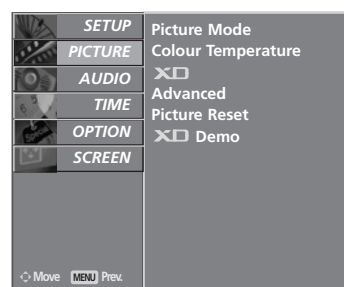
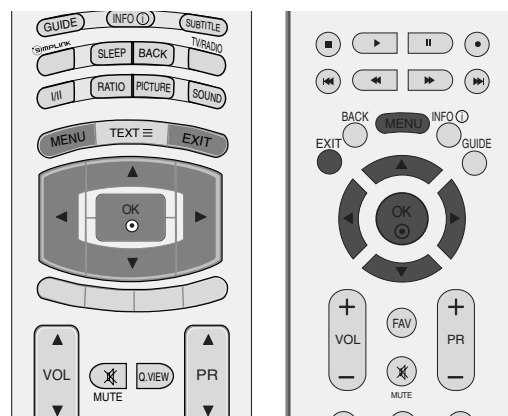

1

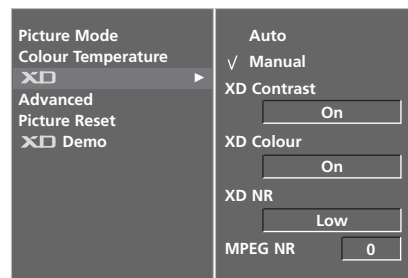

2

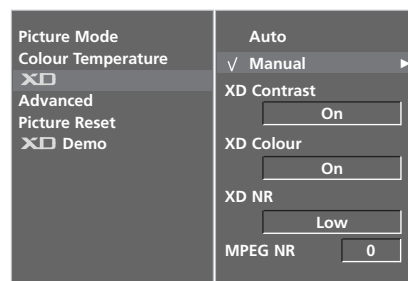

3

# PILDI JUHTIMINE

## XD DEMO

Kasutage seda veendumaks, milline on erinevus, kui XD Demo on sees või väljas.

Seda funktsiooni ei saa kasutada RGB[PC], HDMI[PC]-režiimis.

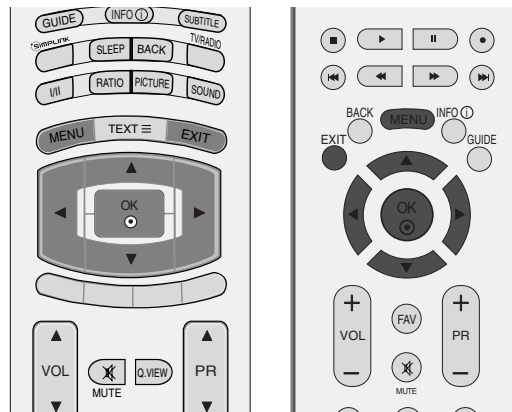

- 1 Vajutage nuppu **MENU** (MENÜÜ) ja kasutage seejärel nuppu ▲ või ▼ menüü **PICTURE** valimiseks.
- 2 Suvandi **XD Demo** valimiseks vajutage nuppu ► ja seejärel nuppu ▲ või ▼.
- 3 **XD Demo** alustamiseks vajutage nuppu ►.
- 4 **XD Demo** peatamiseks vajutage nuppu **MENU** (MENÜÜ).

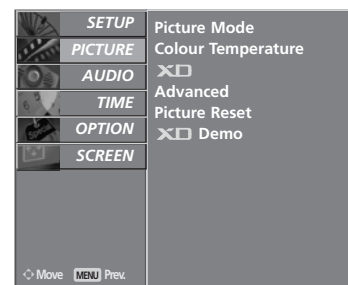

1

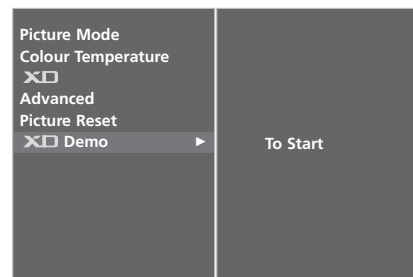

2 3

### • XD Demo



# ERIFUNKTSIOONID – KINO

Teleri häälestamine parima pildikvaliteedi tagamiseks filmide vaatamiseks.

See funktsioon töötab ainult režiimis Analog TV, AV, S-Video ja komponent 480i/576i.

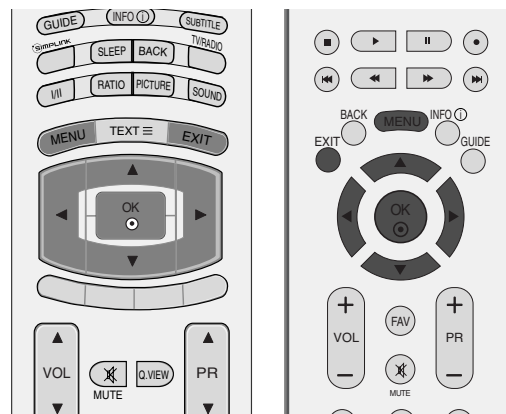

1 Vajutage nuppu **MENU** (MENÜÜ) ja kasutage seejärel nuppu ▲ või ▼ menüü **PICTURE** valimiseks.

2 Suvandi **Advanced** valimiseks vajutage nuppu ► ja seejärel nuppu ▲ või ▼.

3 Suvandi **Cinema** valimiseks vajutage nuppu ► ja seejärel nuppu ▲ või ▼.

4 Suvandi **On** või **Off** valimiseks vajutage nuppu ► ja seejärel nuppu ▲ või ▼.

5 Tavalisele TV-pildile naasmiseks vajutage nuppu **EXIT** (VÄLJU).

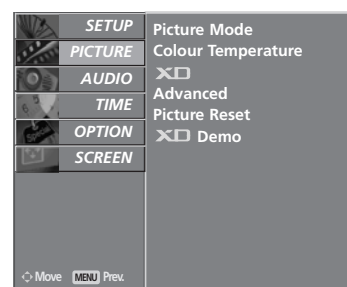

1

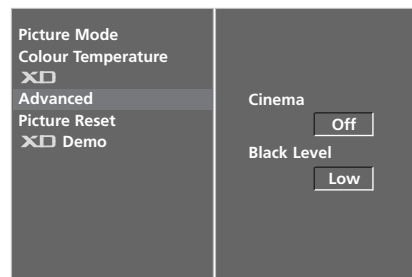

2

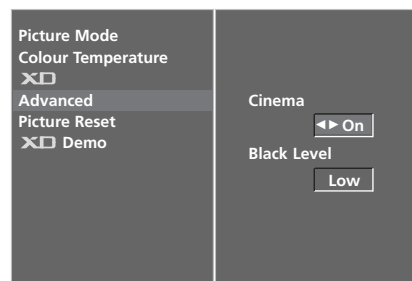

3

# PILDI JUHTIMINE

## ERIFUNKTSIOONID – MUSTA TASE

Filmi vaatamisel reguleerib see funktsioon telerile võimalikult hea pildi. Ekraani kontrasti ja heleduse reguleerimine musta taseme abil.

Funktsioon töötab järgmises režiimis: AV (NTSC-M), S-Video (NTSC-M) või HDMI.

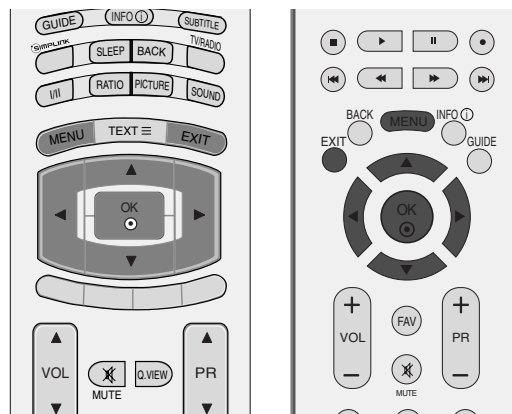

1 Vajutage nuppu **MENU** (MENÜÜ) ja kasutage seejärel nuppu ▲ või ▼ menüü **PICTURE** valimiseks.

2 Suvandi **Advanced** valimiseks vajutage nuppu ► ja seejärel nuppu ▲ või ▼.

3 Suvandi **Black Level** valimiseks vajutage nuppu ► ja seejärel nuppu ▲ või ▼.

4 Suvandi **Low** või **High** valimiseks vajutage nuppu ► ja seejärel nuppu ▲ või ▼.

- **Low** : Ekraani peegeldus muutub tumedamaks.
- **High** : Ekraani peegeldus muutub heledamaks.

5 Tavalisele TV-pildile naasmiseks vajutage nuppu **EXIT** (VÄLJU).

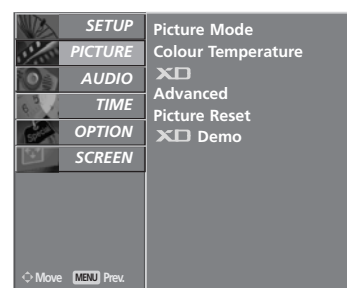

1

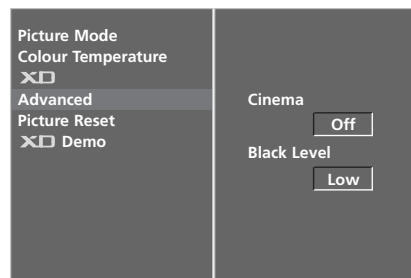

2

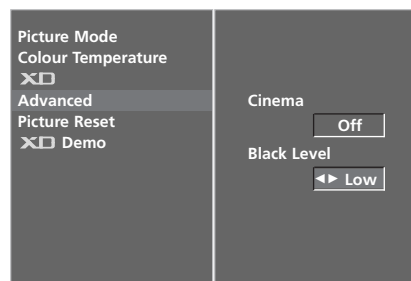

3 4

# PILDI LÄHTESTAMINE

Tagastab funktsioonid Picture Mode, Colour Temperature, XD, Advanced ja Aspect Ratio tehase vaikesätetele.

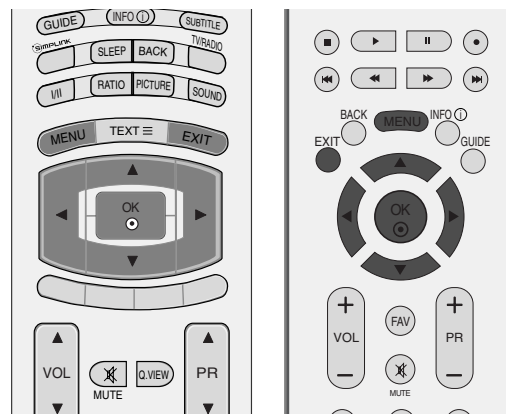

- 1 Vajutage nuppu **MENU** (MENÜÜ) ja kasutage seejärel nuppu ▲ või ▼ menüü **PICTURE** valimiseks.
- 2 Suvandi **Picture Reset** valimiseks vajutage nuppu ► ja seejärel nuppu ▲ või ▼.
- 3 Reguleeritava väärtuse lähtestamiseks vajutage nuppu ►.

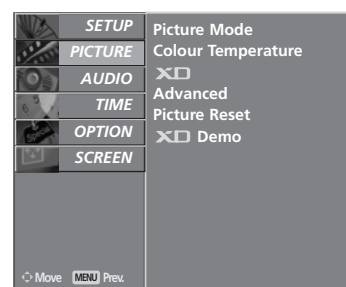

2 3

# PILDI JUHTIMINE

## Image Sticking Minimization, pildi kinnijäämise minimeerimine

Kui mõni personaalarvuti või videomängu liikumatu pilt jääb pikemaks ajaks ekraanile, võib pärast kujutise muutmist säilida parasiitkujutis. Vältige liikumatu pildi pikaajalist hoidmist teleri ekraanil.

Seda funktsiooni ei saa kasutada mudeli LCD puhul.

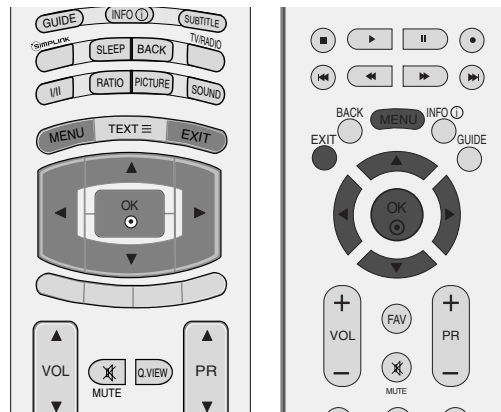

### White wash

Valgepesu eemaldab ekraanilt püsikujutised.

**Märkus:** Ülemäärase püsikujutise eemaldamine ei pruugi funktsiooniga White Wash täielikult õnnestuda.

### Orbiter

Orbiteri funktsioon võib olla abiks parasiitkujutiste vältimisel. Siiski on parem, kui liikumatuid kujutisi ekraanile ei jääks. Püsikujutise tõkestamiseks muudetakse ekraanipilti iga 2 minuti tagant.

### Inversion

See funktsioon on ette nähtud ekraani paneelivärvi pööramiseks.

Paneelivärvi pööratakse automaatselt iga 30 minuti tagant.

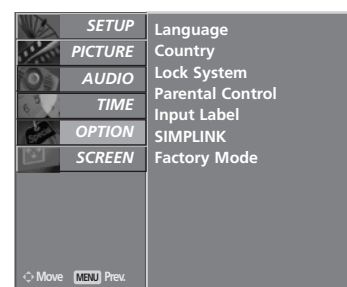

1

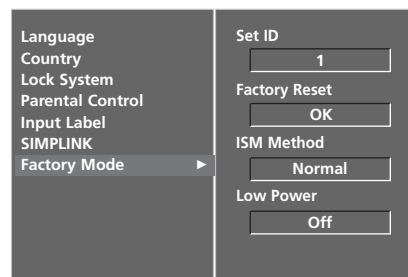

2

1 Vajutage nuppu **MENU** (MENÜÜ) ja kasutage seejärel nuppu ▲ või ▼ menüü **OPTION** valimiseks.

2 Menüü **Factory Mode** valimiseks vajutage nuppu ► ja seejärel nuppu ▲ või ▼.

3 Menüü **ISM Method** valimiseks vajutage nuppu ► ja seejärel nuppu ▲ või ▼.

4 Mõne suvandi **Normal**, **White wash**, **Orbiter** või **Inversion** valimiseks vajutage nuppu ► ja seejärel nuppu ▲ või ▼.  
Kui te ei pea funktsiooni kasutamist vajalikuks, valige sätteks **Normal**.

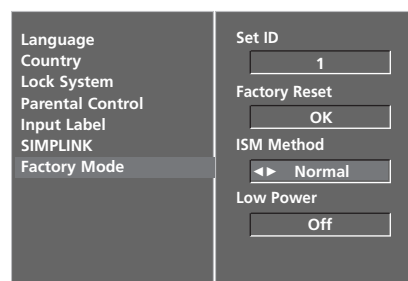

3 4

5 Tavalisele TV-pildile naasmiseks vajutage nuppu **EXIT** (VÄLJU).

# MADALA ENERGIAKULUGA PILDIREŽIIM

See funktsioon vähendab teleri energiatarvet.

Seda funktsiooni ei saa kasutada mudelite LCD puhul.

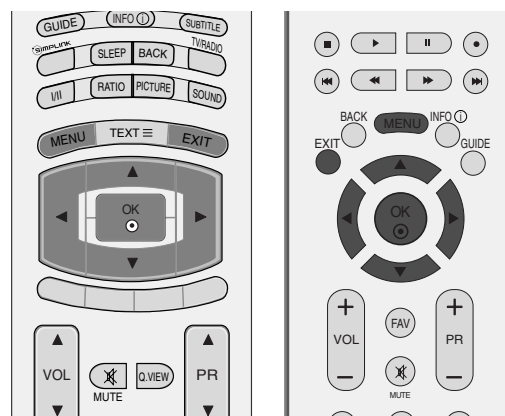

- 1 Vajutage nuppu **MENU** (MENÜÜ) ja kasutage seejärel nuppu ▲ / ▼ menüü **OPTION** valimiseks.
- 2 Menüü **Factory Mode** valimiseks vajutage nuppu ► ja seejärel nuppu ▲ või ▼.
- 3 Menüü **Low power** valimiseks vajutage nuppu ► ja seejärel nuppu ▲ või ▼.
- 4 Suvandi **On** või **Off** valimiseks vajutage nuppu ► ja seejärel nuppu ▲ või ▼.
- 5 Tavalisele TV-pildile naasmiseks vajutage nuppu **EXIT** (VÄLJU).

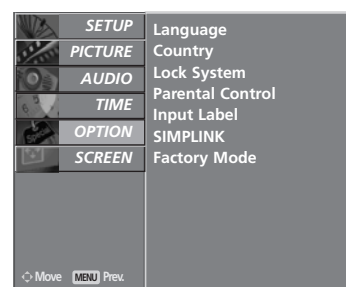

1

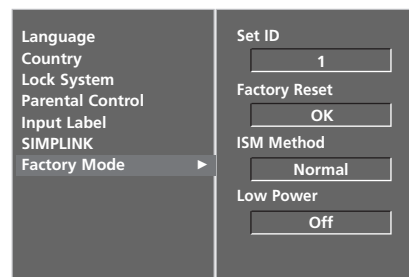

2

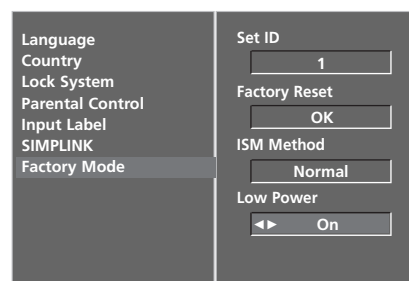

3 4

# HELI & KEELE JUHTIMINE

## AUTOMAATNE HELITUGEVUSE TASANDAJA

Automaatne helitugevus säilitab automaatselt ühesugust helitugevust isegi siis, kui programme vahetate.

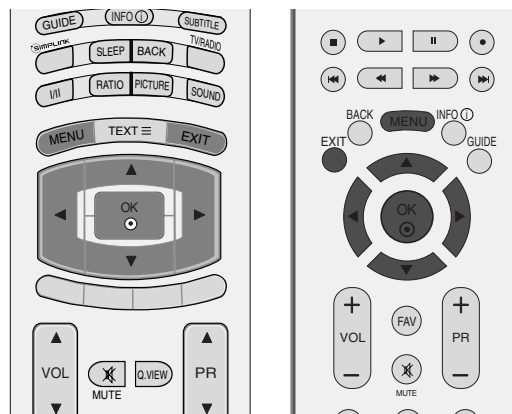

- 1 Vajutage nuppu **MENU** (MENÜÜ) ja kasutage seejärel nuppu ▲ või ▼ menüü **AUDIO** valimiseks.
- 2 Menüü **Auto Volume** valimiseks vajutage nuppu ► ja seejärel nuppu ▲ või ▼.
- 3 Suvandi **On** või **Off** valimiseks vajutage nuppu ► ja seejärel nuppu ▲ või ▼.
- 4 Tavalisele TV-pildile naasmiseks vajutage nuppu **EXIT** (VÄLJU).

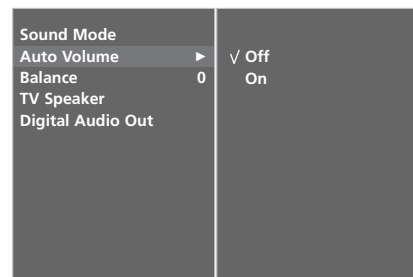

# HELIHÄÄLESTUSE EELSÄTTED – HELIREŽIIM

Saate valida eelistatud helisätte Surround MAX, Standardne, Muusika, Film või Sport ning võite ka reguleerida ekvalaiseri helisagedust.

Helirežiim võimaldab teil nautida parimaid helisid ilma eriseadistusteta, sest teler seadistab sobiva helivaliku programmi sisul põhinevalt.

**Surround MAX, Standard, Music, Movie ja Sports** on tehases häälestatud hea helikvaliteediga eelsätted ning neid ei saa reguleerida.

**Surround MAX** Valige see variant loomutruu heli saamiseks.

**Standard** Kõige mõjuvam ja loomulikum heli.

**Music** Valige see variant originaalilähedase kõla nautimiseks muusika kuulamisel.

**Movie** Valige see variant piduliku heli jaoks.

**Sports** Valige see variant spordiülekande vaatamisel.

**User** Valige see variant kasutaja määratud helisätete rakendamiseks.

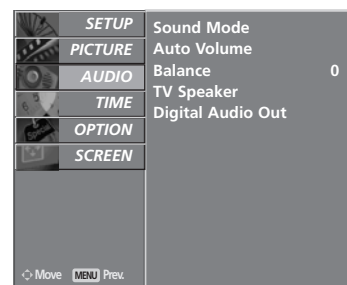
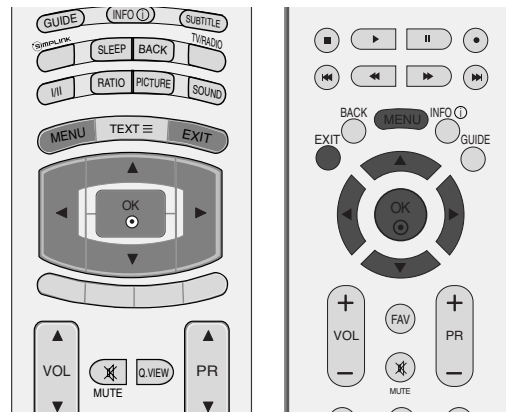

**1** Vajutage nuppu **MENU** (MENÜÜ) ja kasutage seejärel nuppu ▲ või ▼ menüü **AUDIO** valimiseks.

**2** Menüü **Sound Mode** valimiseks vajutage nuppu ► ja seejärel nuppu ▲ või ▼.

**3** Mõne suvandi **Surround MAX, Standard, Music, Movie, Sports** või **User** valimiseks vajutage nuppu ► a seejärel nuppu ▲ või ▼.

**4** Tavalisele TV-pildile naasmiseks vajutage nuppu **EXIT** (VÄLJU).

# HELI & KEELE JUHTIMINE

## HELISÄTTE REGULEERIMINE – KASUTAJA REŽIIM

Heliekvalaiseri reguleerimine.

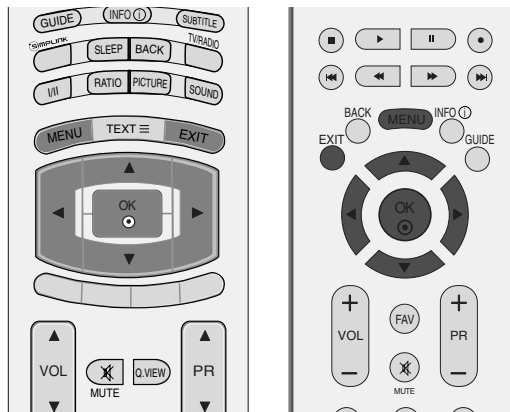

1 Vajutage nuppu **MENU** (MENÜÜ) ja kasutage seejärel nuppu ▲ või ▼ menüü **AUDIO** valimiseks.

2 Menüü **Sound Mode** valimiseks vajutage nuppu ► ja seejärel nuppu ▲ või ▼.

3 Suvandi **User** valimiseks vajutage nuppu ► ja seejärel nuppu ▲ või ▼.

4 Vajutage nuppu ►.

5 Valige nupuga ◀ või ► heliriba.  
Reguleerige nupu ▲ või ▼ abil sobiv helitase.

6 Tavalisele TV-pildile naasmiseks vajutage nuppu **EXIT** (VÄLJU).

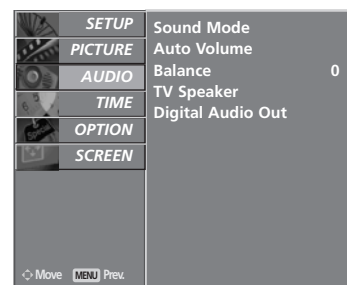

1



2 3

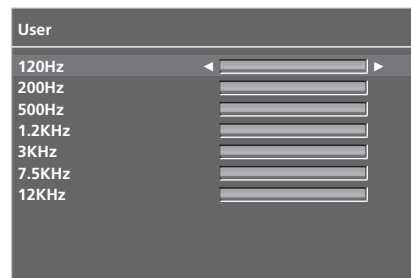

4 5

# HELITASAKAALU REGULEERIMINE

Saate reguleerida kõlarite helitasakaalu soovitud tasemele.

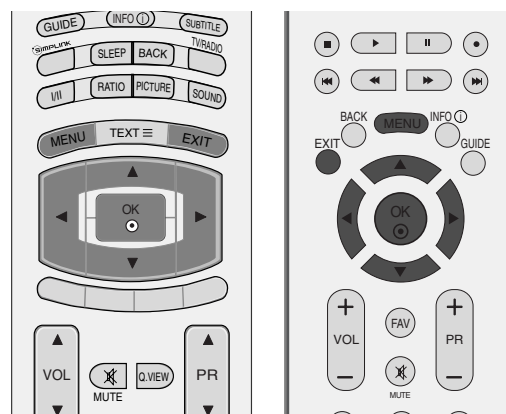

- 1 Vajutage nuppu **MENU** (MENÜÜ) ja kasutage seejärel nuppu ▲ või ▼ menüü **AUDIO** valimiseks.
- 2 Menüü **Balance** valimiseks vajutage nuppu ► ja seejärel nuppu ▲ või ▼.
- 3 Vastavaks reguleerimiseks vajutage nuppu ► ja seejärel nuppu ◀ või ►.
- 4 Tavalisele TV-pildile naasmiseks vajutage nuppu **EXIT** (VÄLJU).

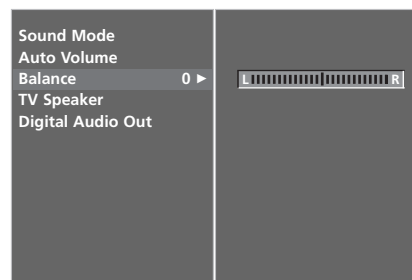

# HELI & KEELE JUHTIMINE

## TELERI KÕLARID SEES/VÄLJAS SEADISTUS

Saate reguleerida sisekõlarite olekut.

Režiimides **AV1, AV2, AV3, COMPONENT, RGB** ja **HDMI1** koos HDMI-DVI kaabliga saab televiisori kõlareid kasutada isegi siis, kui ei ole videosignaali.

Kui soovite kasutada välist kvaliteetset stereosüsteemi, lülitage teleri sisekõlarid välja.

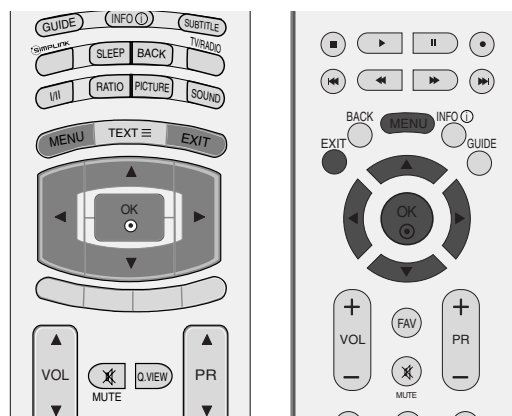

- 1 Vajutage nuppu **MENU** (MENÜÜ) ja kasutage seejärel nuppu ▲ või ▼ menüü **AUDIO** valimiseks.
- 2 Menüü **TV Speaker** valimiseks vajutage nuppu ► ja seejärel nuppu ▲ või ▼.
- 3 Suvandi **On** või **Off** valimiseks vajutage nuppu ► ja seejärel nuppu ▲ või ▼.
- 4 Tavalisele TV-pildile naasmiseks vajutage nuppu **EXIT** (VÄLJU).

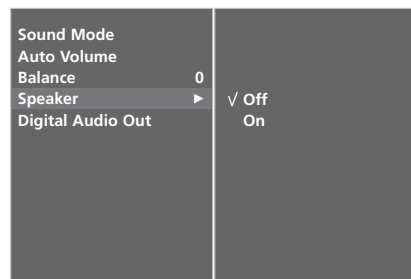

# DIGITAALSE AUDIOVÄLJUNDI VALIMINE

See funktsioon võimaldab teil valida eelistatud digitaalse audioväljundi.

Seade annab digitaalset Dolby signaali vaid kanalis, mis edastab Dolby Digital Audiot.

Kui see on Dolby Digital formaadis, siis valides Dolby Digital digitaalse audio väljundmenüüs, edastab SPDIF väljund Dolby Digitali.

Kui on valitud Dolby Digital selle formaadi puudumisel, edastab SPDIF väljund PCM-i.

Isegi kui Dolby Digital Audiot edastavale kanalile on seatud nii Dolby Digital kui audio keel, esitatakse vaid Dolby Digital.



Toodetud Dolby Laboratories litsentsi alusel. "Dolby" ja topelt-D tähis on Dolby Laboratories kaubamärgid.

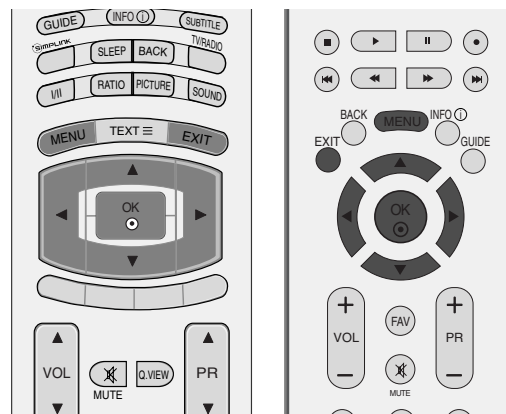

- 1 Vajutage nuppu **MENU** (MENÜÜ) ja kasutage seejärel nuppu ▲ või ▼ menüü **AUDIO** valimiseks.
- 2 Menüü **Digital audio out** valimiseks vajutage nuppu ► ja seejärel nuppu ▲ või ▼.
- 3 Vajutage nuppu ► ja seejärel või ▼ nuppu **Dolby Digital** või **PCM**.
- 4 Tavalisele TV-pildile naasmiseks vajutage nuppu **EXIT** (VÄLJU).



1

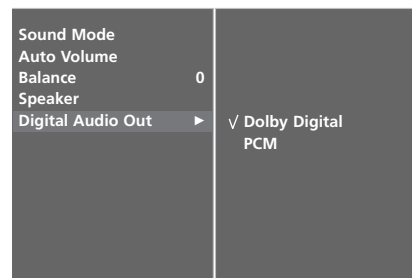

2 3

# HELI & KEELE JUHTIMINE

I/II

## Stereo- Ja kaksikvastuvõtt (Ainult analoogrežiimis)

Programmi valimisel ilmub programmi numbri järel heliteave ning jaama nimi kaob.

Saade	Kuval
Mono	MONO
Stereo	STEREO
Kaksik-	DUAL I

### ■ Monoheli valik

Kui stereosignaali on halva vastuvõtu tõttu nõrk, võite lülitada monorežiimile, vajutades nuppu **I/II** kaks korda. Monovastuvõtu korral heli sügavus paraneb. Tagasi stereole siirdumiseks vajutage uuesti nuppu **I/II** kaks korda.

### ■ Keele valik kakskeelse saate jaoks

Kui programm on kakskeelne, võite režiime **DUAL I**, **DUAL II** või **DUAL I+II** ümber lülitada nupu **I/II** korduva vajutamise teel.

**DUAL I (KAKSIKREŽIIM I)** Saadab kõlaritesse saate primaarkeele.

**DUAL II (KAKSIREŽIIM II)** Saadab kõlaritesse saate sekundaarkeele.

**DUAL I+II (KAKSIKREŽIIM I+II)** Saadab igasse kõlarisse eri keele.

## NICAM-Vastuvõtt (Ainult analoogrežiimis)

Kui teler on varustatud NICAM-vastuvõtjaga, on võimalik kvaliteetse digitaalheli NICAM (Near Instantaneous Companding Audio Multiplex, peaaegu-hetkelise kompandimisega heli multiplitseerimine) vastuvõtt.

Heliväljundi saab valida vastavalt saate tüübile, vajutades korduvalt nuppu **III**.

- 
- 1 **NICAM-mono** vastuvõtu korral valige **NICAM MONO** või **FM MONO**.

---

  - 2 **NICAM-stereo** vastuvõtu korral valige **NICAM STEREO** või **FM MONO**.  
Kui stereosignaali on nõrk, lülitage ümber FM-monole.

---

  - 3 **NICAM-kaksikrežiimi** vastuvõtu korral valige **NICAM DUAL I**, **NICAM DUAL II**, **NICAM DUAL I+II** või **MONO**.

---

## Kõlarite heliväljundi valik

Režiimis AV, S-Video, Component, RGB ja HDMI saate valida heliväljundiks vasak- või parempoolse kõlari.

Heliväljundi valimiseks vajutage korduvalt nuppu **III**.

### **L+R (VASAK+PAREM):**

Vasakpoolse audiosisendi (L) helisignaali saadetakse vasakpoolsele kõlarile ja parempoolse audiosisendi (R) helisignaali parempoolsele kõlarile.

### **L+L (VASAK+VASAK):**

Vasakpoolse audiosisendi (L) helisignaali saadetakse vasak- ja parempoolsele kõlarile.

### **R+R (PAREM+PAREM):**

Parempoolse audiosisendi (R) helisignaali saadetakse vasak- ja parempoolsele kõlarile.

# HELI & KEELE JUHTIMINE

## EKRAANIMENÜÜ KEELE / MAA VALIK

Esimest korda sisse lülitades ilmub TV-ekraanile installeerimise juhtmenüü.

- 1 Vajutage nuppe ▲ või ▼ või ◀ või ▶ ja seejärel nuppu **OK**, et valida soovitud keel.
- 2 Vajutage nuppe ▲ või ▼ ja seejärel nuppu **OK**, et valida soovitud maa.

### \* Kui te tahate muuta keele/maa valikut

- 1 Vajutage nuppu **MENU** (MENÜÜ) ja kasutage seejärel nuppu ▲ või ▼ menüü **OPTION** valimiseks.
- 2 Vajutage nuppu ▶ ja kasutage seejärel nuppu ▲ või ▼ menüü **Language** valimiseks. Menüüsid saab ekraanil kuvada valitud keeles.  
Vajutage nuppu ▶ ja kasutage seejärel nuppu ▲ või ▼ menüü **Country** valimiseks.
- 3 Vajutage nuppu ▶ ja siis kasutage nuppe ◀ või ▶, et valida soovitud keel või maa.
- 4 Vajutage nuppu **OK**.
- 5 Tavalisele TV-pildile naasmiseks vajutage nuppu **EXIT** (VÄLJU).

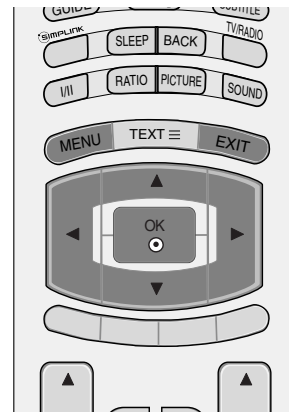

### ! MÄRKUS

- ▶ Kui te ei lõpetate seadistamist **Installation guide** (Paigaldusjuhendis) **EXIT**-nuppu vajutades või ületate ekraanikuva (OSD) aja, kuvatakse see seadme sisselülitamisel uuesti.
- ▶ Valides vale asukohariigi, võidakse teletekst ekraanil valesti kuvada ning teleteksti talitluses võib tekkida häireid.
- ▶ CI (Common Interface- üldine liides) funktsiooni ei või rakendada, tuginedes riigi leviedastuse asjaoludele.
- ▶ Võimalik, et DTV-re iimi juhtnupud ei tööta sõltuvalt riigi levindustingimustest.

# KEELE VALIK (vaid digitaalrežiimis)

**Audio** funktsioon võimaldab teil valida heliks eelistatud keele. Kui heliandmeid pole valitud keeles saadaval, siis mängib heli vaikimisi valitud keeles.

Kui edastatakse kahte või enamat subtiitri keelt, kasutage **Subtitle** (subtiitri) funktsiooni. Kui subtiitriandmeid pole valitud keeles saadaval, siis kuvatakse subtiitrid vaikimisi valitud keeles.

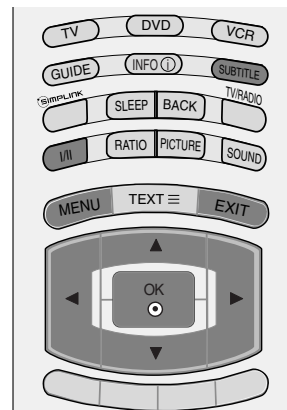

- 1 Vajutage nuppu **MENU** (MENÜÜ) ja kasutage seejärel nuppu ▲ või ▼ menüü **OPTION** valimiseks.
- 2 Menüü **Language** valimiseks vajutage nuppu ► ja seejärel nuppu ▲ või ▼.
- 3 Vajutage nuppu ► ja siis kasutage nuppe ▲ või ▼, et valida **Audio**, **Subtitle** või **Subtitle Hard of hearing**.
- 4 Vajutage nuppu ► ja siis kasutage nuppe ◀ või ►, et valida soovitud keel.
- 5 Tavalisele TV-pildile naasmiseks vajutage nuppu **EXIT** (VÄLJU).

## ! MÄRKUS

### < Heli keele valik >

- ▶ Kui edastatakse kahte või enamat keelt, saate keele valida nupuga I/II kaugjuhtimispuldil.
- ▶ Keele valimiseks vajutage nuppu ▲ või ▼.
- ▶ L+R, L+L või R+R valimiseks vajutage nuppu ◀ või ►.

### < Subtiitrite keele valik >

- ▶ Kui eetrisse saadetakse subtiitrid kahes või enamas keeles, siis võite valida subtiitrite keele kaugjuhtimispuldil asuva nupu **SUBTITLE** (subtiitri) abil.
- ▶ Vajutage nuppu ▲ või ▼, et valida subtiitrite keelt.

### Heli keele OSD informatsioon

Kuva	Olek
N.A	Ei ole kättesaadav
MPEG	MPEG heli
Dolby Digital	Dolby Digital heli
ABC	Heli "vaegnägijate" jaoks
ABC	Heli "vaegkuuljate" jaoks

### Subtiitrite keele OSD informatsioon

Kuva	Olek
N.A	Ei ole kättesaadav
TEXT	Teleteksti subtiitrid
ABC	Subtiitrid "vaegkuuljate" jaoks

- Heli/subtiitreid võidakse kuvada lihtsamal kujul, 1 kuni 3 märgiga, mis saadetakse eetrisse teenusepakkuja poolt.
- Kui te valite täiendava heli (heli "vaegnägijate/vaegkuuljate" jaoks), siis võib see asendada osa põhihelist.

# AJA SEADISTUS

## KELLAJA SEADMINE

Digitaalse signaali vastuvõtmisel seatakse kell automaatselt. (Kella saate seada, kui TV-l ei ole DTV signaali.)

Enne sisse- või väljalülitamise aja funktsiooni kasutamist peate kellaaja õigeks seadma.

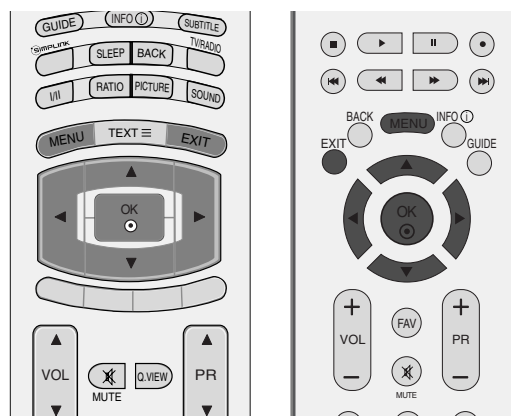

- 1 Vajutage nuppu **MENU** (MENÜÜ) ja kasutage seejärel nuppu ▲ või ▼ menüü **TIME** valimiseks.
- 2 Suvandi **Clock** valimiseks vajutage nuppu ► ja seejärel nuppu ▲ või ▼.
- 3 Vajutage nuppu ► ja siis nuppu ◀ või ►, et valida kas aasta, kuupäeva või aja suvandit.

Kui on valitud, kasutage nuppe ▲ või ▼, et seada aasta, kuupäeva ja aja suvandeid.

- 4 Tavalisele TV-pildile naasmiseks vajutage nuppu **EXIT** (VÄLJU).

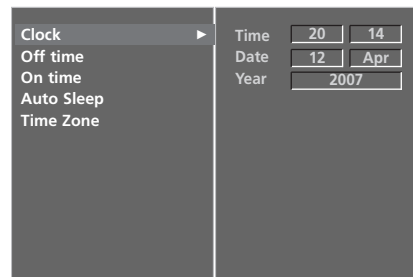
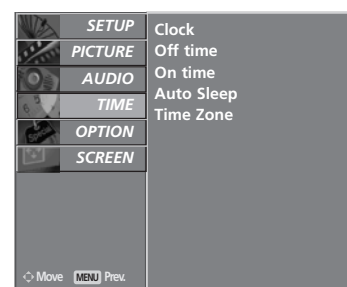

# AUTOMAATSE SISSE-VÄLJALÜLITUSE TAIMERI SEADISTUS

Funktsioon Off Time (Väljalülitamise aeg) lülitab teleri eelsätetatud ajal automaatselt ooterežiimi. Kaks tundi pärast funktsiooni Time (Aeg) abil sisselülitamist läheb teler automaatselt tagasi ooterežiimi, kui keegi vahepeal nuppu ei vajuta. Kui on seadistatud sisse-väljalülitamise aeg, toimivad need funktsioonid iga päev vastavalt eelhäälestatud kellaajale. Väljalülitamisfunktsioon (Off time) alistab sisselülitamisfunktsiooni (On time), kui need on seatud samale kellaajale. Sisselülitamistaimeri rakendumiseks peab teler olema ooterežiimis.

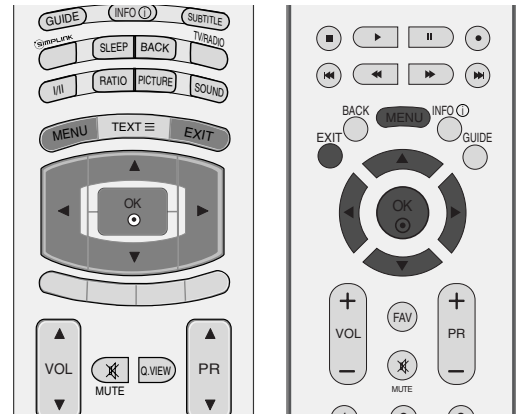

- 1 Vajutage nuppu **MENU** (MENÜÜ) ja kasutage seejärel nuppu ▲ või ▼ menüü **TIME** valimiseks.
- 2 Suvandi **Off time/On time** valimiseks vajutage nuppu ► ja seejärel nuppu ▲ või ▼.
- 3 Suvandi **On** valimiseks vajutage nuppu ► ja seejärel nuppu ▲ või ▼.
  - Funktsiooni **On/Off timer** tühistamiseks valige suvand **Off**.
- 4 Õige tunni seadmiseks vajutage nuppu ► ja seejärel nuppu ▲ või ▼.
- 5 Minutite seadmiseks vajutage nuppu ► ja seejärel nuppu ▲ või ▼.
- 6 **Ainult funktsiooni On timer (Sisselülituse taimer) jaoks:**
  - **Programme:** Vajutage nuppu ► ja seejärel ▲ või ▼ nuppu **TV**, **DTV** või **Radio Mode** menüü valimiseks. Seejärel vajutage ► nuppu ja siis ▲ või ▼ nuppu programmi valimiseks.
  - **Volume:** Helitugevuse reguleerimiseks sisselülitamisel vajutage nuppu ► ja seejärel nuppu ▲ või ▼.
- 7 Tavalisele TV-pildile naasmiseks vajutage nuppu **EXIT** (VÄLJU).

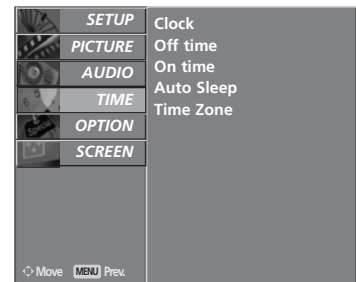

1

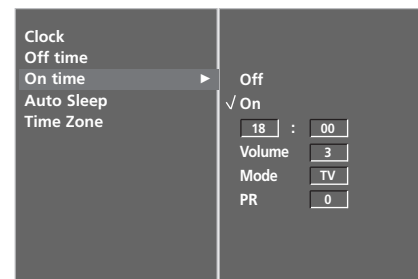

2 3 4 5 6

## UNETAIMERI SEADISTUS

Te ei pea tingimata meeles pidama, et teler tuleb enne magamaminekut välja lülitada. Unetaimer lülitab teleri pärast eelhäälestatud kellaaja kätte jõudmist automaatselt ooterežiimi.

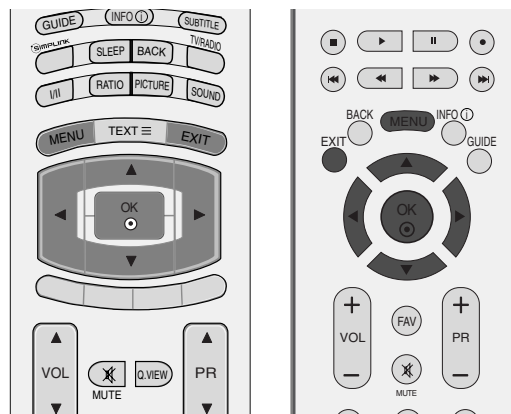

- 1 Vajutage nuppu **MENU** (MENÜÜ) ja kasutage seejärel nuppu ▲ või ▼ menüü **TIME** valimiseks.
- 2 Suvandi **Auto sleep** valimiseks vajutage nuppu ► ja seejärel nuppu ▲ või ▼.
- 3 Suvandi **On** või **Off** valimiseks vajutage nuppu ► ja seejärel nuppu ▲ või ▼.
- 4 Tavalisele TV-pildile naasmiseks vajutage nuppu **EXIT** (VÄLJU).

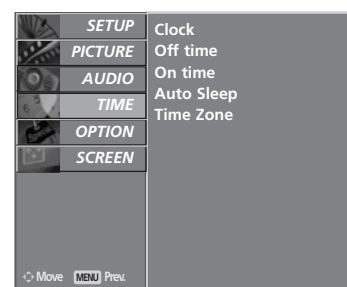

1



2 3

# AJATSOONI SEADISTAMINE

Kui valite ajavööndi linna, seatakse TV aeg aja nihke informatsiooni järgi, mis põhineb ajavööndi ja GMT (Greenwichi aeg) informatsioonil, mis võetakse vastu ülekandesignaalis, kui aeg automaatselt digitaalse signaali järgi seatakse.

- 1 Vajutage nuppu **MENU** (MENÜÜ) ja kasutage seejärel nuppu ▲ või ▼ menüü **TIME** valimiseks.
- 2 Suvandi **Time zone** valimiseks vajutage nuppu ► ja seejärel nuppu ▲ või ▼.
- 3 Vajutage ► nuppu ja siis ◀ või ► nuppu oma ajavööndi valimiseks.
- 4 Tavalisele TV-pildile naasmiseks vajutage nuppu **EXIT** (VÄLJU).

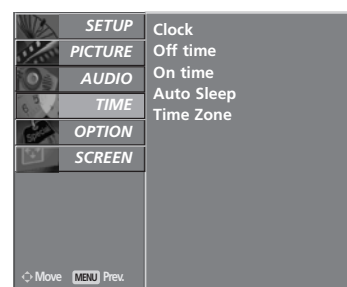
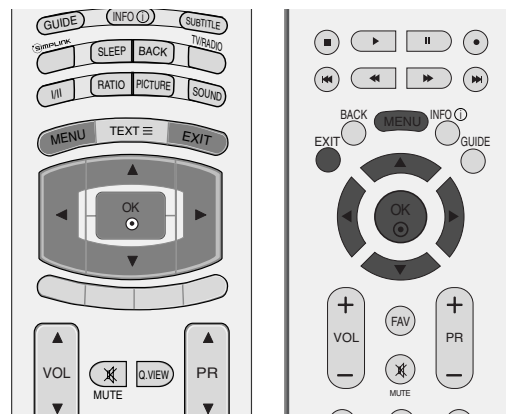

1

# UNETAIMERI SEADISTUS

Te ei pea tingimata meeles pidama, et teler tuleb enne magamaminekut välja lülitada. Unetaimer lülitab teleri pärast eelhäälestatud kellaaja kättejõudmist automaatselt ooterežiimi.

- a Minutite arvu valimiseks vajutage korduvalt nuppu **SLEEP** (UINAK).  
Ekraanile tuleb märgirida ' - - - **Min** ' will appear, millele järgneb **10, 20, 30, 60, 90, 120, 180** ja **240**.
- b Kui ekraanil kuvatakse soovitud minutite arv, alustab taimer valitud minutite arvust mahaloendamist.
- c Allesjäänud uneaja kuvamiseks vajutage üks kord nuppu **SLEEP** (UINAK).
- d Uneaja tühistamiseks vajutage korduvalt nuppu **SLEEP** (UINAK), kuni ekraanile tuleb märgirida ' - - - **Min** '.
- e Kui lülitate teleri välja, kustutatakse eelhäälestatud uneaeg.



2 3

# VANEMAKONTROLL/KATEGOORIAD

## SALASÕNA ja LUKUSTUSSÜSTEEMI SEADMINE

Salasõna esmakordsel sisestamisel vajutage '0', '0', '0', '0' kaugjuhtimispuldil.

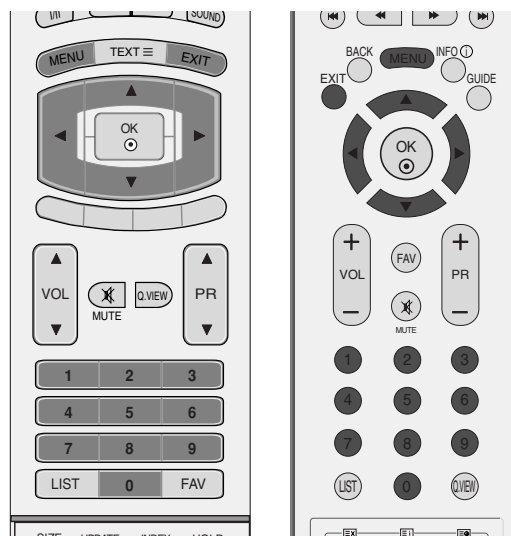

- 1 Vajutage nuppu **MENU** (MENÜÜ) ja kasutage seejärel nuppu ▲ või ▼ menüü **OPTION** valimiseks.
- 2 Suvandi **Lock system** valimiseks vajutage nuppu ► ja seejärel nuppu ▲ või ▼.
- 3 **On** valimiseks vajutage ► nuppu ja seejärel ◀ või ► nuppu.

### Salasõna seadmiseks

Vajutage ► nuppu ja kasutage seejärel 4-kohalise salasõna sisestamiseks NUMBRInuppe.

Jätke see number kindlasti meelde!

Taassisestage uus salasõna kinnitamiseks.

Kui olete oma salasõna unustanud, vajutage kaugjuhtimispuldil '7', '7', '7', '7'.

- 4 Tavalisele TV-pildile naasmiseks vajutage nuppu **EXIT** (VÄLJU).

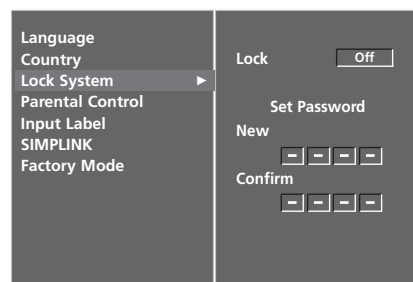
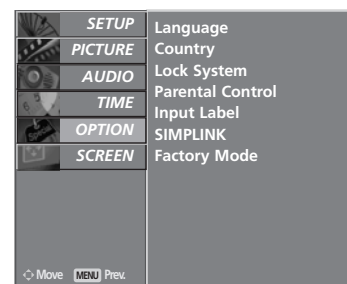

# VANEMAKONTROLL

See funktsioon toimib vastavalt informatsioonile ülekandejaamast. Seetõttu see funktsioon ei toimi, kui signaalil on vale informatsioon.

Võimaldab teil seada blokeeringskeeme teatud kanalite, kategooriate ja väliste allikate tõkestamiseks.

Sellesse menüüsse pääsemiseks on nõutav salasõna.

Teler on programmeeritud nii, et viimati häälestatud suvand jääb meelde ka pärast väljalülitamist.

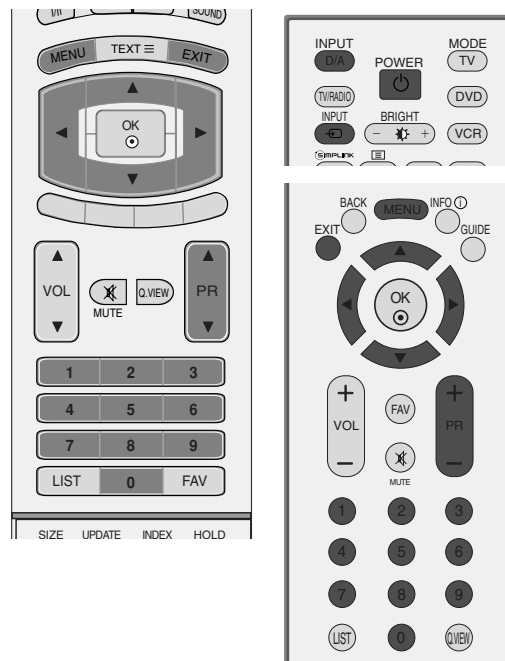

**1** Vajutage nuppu **MENU** (MENÜÜ) ja kasutage seejärel nuppu **▲** või **▼** menüü **OPTION** valimiseks.

**2** Suvandi **Parental control** valimiseks vajutage nuppu **▶** ja seejärel nuppu **▲** või **▼**. Seejärel vajutage **▶** nuppu nõutava salasõna sisestamiseks. TV on häälestatud algse salasõnaga "0-0-0-0".

**3** Vajutage nuppu **▶** ja seejärel **◀** või **▶** nuppu **Parental Guidance** või **Key Lock**.

**Parental Guidance** (vaid digitaalrežiimis)  
Takistab lastel vastavalt seatud kategooria piirangutele vaadata teatud täiskasvanute TV programme.

### Key Lock

Teleri saab häälestada nii, et selle kasutamiseks on vajalik kaugjuhtimispult. Seda funktsiooni võib rakendada lubamatu vaatamise vältimiseks.

**4** Vastavate häälestuste teostamiseks vajutage nuppu **▲** või **▼**.

**5** Tavalisele TV-pildile naasmiseks vajutage nuppu **EXIT** (VÄLJU).

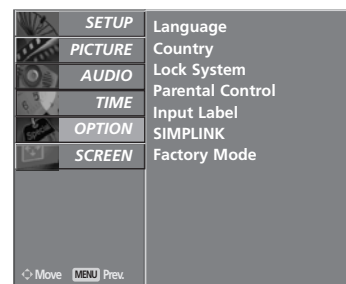

**1**

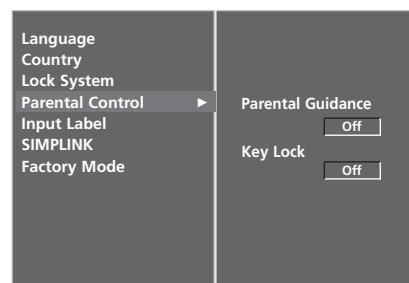

**2 3 4**

Kui funktsioon **Key Lock 'On'**, on välja lülitatud, siis vajutage teleri nuppu **⏻ / I**, **INPUT**, **PR ▲** või **▼** või kaugjuhtimispuldi nuppu **POWER**, **INPUT**, **D/A**, **PR ▲** või **▼** (või **PR +** või **-**) või mõnda NUMBRINUPPU.

Kui funktsioon **Key Lock** on olekus **On**, ilmub mõne esipaneeli nupu vajutamisel ekraanile kuva **'Key Lock on'**.

# TELETEKST

**See funktsioon pole kõikides maades kasutusel.**

Teletekst on paljude TV-jaamade tasuta saade, mis annab reaajas teavet uudiste, ilma, telekava, aktsiahindade ja paljude muude teemade kohta.

Selle teleri teletekstidekooder toetab süsteeme SIMPLE, TOP ja FASTEXT. SIMPLE (tavateletekst) koosneb arvukatest lehekülgedest, mida valitakse vastava leheküljenumbri vahetu sisestamise teel. TOP ja FASTEXT on kaasaegsemad meetodid, mis võimaldavad teletekstiteabe kiiret ja hõlpsat valimist.

## SISSE-VÄLJALÜLITAMINE

Teletekstile siirdumiseks vajutage nuppu **TEXT** (TEKST). Ekraanile ilmub esimene või viimane lehekülg.

Ekraani päises kuvatakse kaks lehenumbrit, TV-jaama nimi, kuupäev ja kellaaeg. Esimene lehenumber näitab teie valikut, teine aga parajasti kuvatud lehekülge.

Teleteksti väljalülitamiseks vajutage nuppu **TEXT** (TEKST) või **EXIT** (VÄLJU). Taastub eelmine režiim.

## REŽIIM SIMPLE TEXT

### ■ Lehekülje valik

- 1 Sisestage numbrinuppude abil soovitud kolmekohaline lehenumber. Kui vajutate valimise ajal vale numbrinuppu, peate lõpetama kolmekohalise numbriga valimise ja seejärel sisestama uuesti õige lehenumbri.
- 2 Eelmise või järgmise lehekülje valimiseks saate kasutada nuppu **PR ▲** või **▼** (või **PR +** või **-**).

## REŽIIM TOP TEXT

Kasutusjuhendis on näha neli välja – punane, roheline, kollane ja sinine ekraani allosas. Kollane väli tähendab järgmist gruppi ning sinine väli tähendab järgmist plokki.

### ■ Ploki, grupi ja lehekülje valik

- 1 Sinise nupuga saate siirduda plokilt plokile.
- 2 Kollast nuppu kasutage järgmisele grupile siirdumiseks koos automaatse üleminekuga järgmisele plokile.
- 3 Rohelise nupuga saate minna järgmisele leheküljele koos automaatse üleminekuga järgmisele grupile. Alternatiivselt võite kasutada nuppu **PR ▲** (või **PR +**).
- 4 Punane nupp võimaldab naasta eelmisele valikule. Alternatiivselt võite kasutada nuppu **PR ▼** (või **PR -**).

### ■ Lehekülje otsene valik

Vastavalt teletekstirežiimile SIMPLE võite režiimis TOP lehekülje valida kolmekohalise numbriga sisestamise teel numbrinuppude abil.

# FASTEXT

Teleteksti leheküljed on piki ekraani allserva värvidega kodeeritud ning neid saab valida vastavat värvinuppu vajutades.

## ■ Lehekülje valik

- 1 Indekslehekülje valimiseks vajutage nuppu .
- 2 Saate valida allrea värvikoodiga varustatud lehekülgi sama värvi nuppude abil. Vastavalt teletekstirežiimile SIMPLE võite režiimis FASTEXT lehekülje valida kolmekohalise numbriga
- 3 sisestamise teel numbrinuppude abil.
- 4 Eelmise või järgmise lehekülje valimiseks võite kasutada nuppu PR ▲ või ▼ (või PR + või -).

# TELETEKSTI ERIFUNKTSIOONID



## ■ REVEAL (ESITA)

Vajutage seda nuppu varjatud teabe nähtavale toomiseks, nagu näiteks mõistatuse või ülesande lahendus.

Teabe kuvalt eemaldamiseks vajutage nuppu uuesti.



## ■ UPDATE (UUENDA)

Kuvab ekraanil TV-pildi järgmise teletekstilehekülje ootamise ajal. Pilt kuvatakse ekraani vasakpoolses ülانurgas. Kui uuendatud lehekülg on saadaval, asendatakse pilt lehekülje numbriga.

Vajutage seda nuppu uuendatud teletekstilehekülje kuvamiseks.



## ■ TIME (AEG)

Vajutage seda nuppu TV-programmi vaatamise ajal, kui soovite kuvada kellaaja ekraani parempoolses ülانurgas. Kellaaja eemaldamiseks vajutage nuppu veel üks kord. Teletekstirežiimis saate selle nupuga valida alamlehekülje numbriga. Alamlehekülje number kuvatakse ekraani allosas. Alamlehekülje hoidmiseks või vahetamiseks vajutage nuppu PUNANE, ROHELINE, PR ▲ või ▼ (või PR + või -) või mõnda numbrinuppu.

Funktsioonist väljumiseks vajutage TIME-nuppu veel üks kord.



## ■ HOLD (HOIA)

Peatab automaatse lehevahetuse, mis toimub juhul, kui teletekstileht sisaldab 2 või enam alamlehekülge. Alamlehekülgede arv ja parajasti kuvatava alamlehekülje number on tavaliselt näha ekraanil kellaaja all. Selle nupu vajutamisel kuvatakse ekraani vasakpoolses ülانurgas stopp-sümbol ja automaatne leheküljevahetus on blokeeritud.

Jätkamiseks vajutage seda nuppu uuesti.

# DIGITAALNE TELETEKST

\* See funktsioon toimib vaid Ühendkuningriigis.

Seade võimaldab juurdepääsu digitaalsele teletekstile, mis on mitmel moel suuresti parandatud, nagu tekst, graafika jne.

Digitaalsele teletekstile on juurdepääs spetsiaalse digitaalse teleteksti teenustega ja eriliste teenustega, mis kannavad üle digitaalset teleteksti.

Subtiitri keele peaksite SUBTITLE (SUBTIITER) nuppu vajutades välja lülitama, et kuvada teleteksti.

## TELETEKST DIGITAALSE TEENUSENA

- 1 Vajutage numbreid või PR ▲ või ▼ (või PR + või -) nuppu, et valida digitaalne teenus, mis edastab digitaalset teleteksti.  
Digitaalse teleteksti teenused saate teada EPG teenusnimekirjast.
- 2 Järgige juhiseid digitaalsel teletekstil ja liikuge järgmisele sammule, vajutades **TEXT**, **OK**, ▲ või ▼, ◀ või ▶, **PUNANE**, **ROHELINE**, **KOLLANE**, **SININE** või **NUMBR**nuppe jne.
- 3 Digitaalse teleteksti teenuse muutmiseks valige vaid teine teenus numbritega või PR ▲ või ▼ (või PR + või -) nupuga.

Kui vajutada **MENU**, **GUIDE** või **INFO** ⓘ nuppu, kaob teleteksti teenus ajutiselt. Nendele nuppudele uuesti vajutades ilmub teleteksti teenus uuesti.



## TELETEKST DIGITAALSE TEENUSENA

- 1 Vajutage numbreid või PR ▲ või ▼ (või PR + või -) nuppu, et valida teatud teenus, mis edastab digitaalset teleteksti.
- 2 Teleteksti sisselülitamiseks vajutage nuppu **TEXT** või värvilisi nuppe.
- 3 Järgige juhiseid digitaalsel teletekstil ja liikuge järgmisele sammule, vajutades **OK**, ▲ või ▼, ◀ või ▶, **PUNANE**, **ROHELINE**, **KOLLANE**, **SININE** või **NUMBR**nuppe jne.
- 4 Digitaalse teleteksti väljalülitamiseks ja TV-pildile naasmiseks vajutage nuppu **TEXT** või värvilisi nuppe.

Mõned teenused võivad lubada juurdepääsu teksti-teenustele **PUNASELE** nupule vajutamiseega.

Kui vajutatakse **MENU**, **GUIDE** või **INFO** ⓘ nuppu, kaob teleteksti teenus ajutiselt. Nendele nuppudele uuesti vajutades ilmub teleteksti teenus uuesti.



## TÖRKEOTSING

Seade ei tööta korralikult.	
<b>Juhtpult ei tööta</b>	<ul style="list-style-type: none"> <li>■ Kontrollige, kas seadme ja kaugjuhtimispuldi vahel ei ole mõnda takistust.</li> <li>■ Kas patareid on paigaldatud õige polaarsusega (+ ja +, - ja -)?</li> <li>■ Kas kaugjuhtimispuldi töörežiim on õige: TV, VCR jne?</li> <li>■ Paigaldage uued patareid.</li> </ul>
<b>Toide katkeb ootamatult</b>	<ul style="list-style-type: none"> <li>■ Kas unetaimer on peal?</li> <li>■ Kontrollige toitesätteid. Toitekatkestus</li> <li>■ Ühtki saatejaama pole häälestatud, automaathäälestus väljas.</li> </ul>

Videofunktsioon ei tööta.	
<b>Pilt ja heli puuduvad</b>	<ul style="list-style-type: none"> <li>■ Kontrollige, kas toode on sisse lülitatud.</li> <li>■ Proovige mõnda muud kanalit. Probleem võib olla saates.</li> <li>■ Kas toitejuhe on võrgupesas?</li> <li>■ Kontrollige antenni suunda ja/või asukohta.</li> <li>■ Kontrollige võrgupesa, pistes sinna mõne teise seadme toitejuhtme.</li> </ul>
<b>Pilt tuleb pärast sisselülitamist ekraanile aeglaselt</b>	<ul style="list-style-type: none"> <li>■ See on normaalne, pilt on käivitusprotsessi ajal summutatud. Kui pilt viie minuti jooksul ei ilmu, pöörduge teeninduskeskuse poole.</li> </ul>
<b>Pilt puudub, halb värv, halb kvaliteet</b>	<ul style="list-style-type: none"> <li>■ Reguleerige menüüsuvandiga Color (Värv).</li> <li>■ Jätke teleri ja videomagnetofoni vahemaa piisavalt suureks.</li> <li>■ Proovige mõnda muud kanalit. Probleem võib olla saates.</li> <li>■ Kas videokaablid on õigesti paigaldatud?</li> <li>■ Pildi heleduse taastamiseks aktiveerige mõni funktsioon.</li> </ul>
<b>Rõht- või püstribad, pilt väreleb</b>	<ul style="list-style-type: none"> <li>■ Kontrollige kohalike häiringute olemasolu, nagu näiteks elektriseadmed ja -tööriistad.</li> </ul>
<b>Mõne kanali halb vastuvõtt</b>	<ul style="list-style-type: none"> <li>■ Jaamal või kaablifirmal probleemid, häälestage mõnele teisele jaamale.</li> <li>■ Jaama signaal nõrk, suunake antenn täpselt jaamale.</li> <li>■ Kontrollige võimalike häireallikate olemasolu.</li> </ul>
<b>Pildil ribad või vöödid</b>	<ul style="list-style-type: none"> <li>■ Kontrollige antenni (muutke antenni suunda).</li> </ul>

**Helifunktsioon ei tööta.****Pilt korras, heli puudub**

- Vajutage nuppu VOL või VOLUME (HELITUGEVUS).
- Heli vaigistatud? Vajutage nuppu MUTE (VAIGISTA).
- Proovige mõnda muud kanalit. Probleem võib olla saates.
- Kas videokaablid on õigesti paigaldatud?

**Ühest kõlarist ei kosta heli**

- Reguleerige menüüsuvandiga Balance (Tasakaal).

**Ebanormaalne heli seadme sees.**

- Ümbruse niiskuse või temperatuuri muutumisel võib seadme sisse-väljalülitamisel esineda ebatavalisi helisid, mis ei pruugi tähendada toote riket.

**Probleem PC-režiimis (ainult PC-režiimi korral).****Signaal vahemikust väljas.**

- Reguleerige eraldusvõimet, horisontaal- või vertikaalsagedust.
- Kontrollige sisendallikat.

**Vertikaalriba või -vööt tagapõhjal, horisontaalmüra, ebaõige asukoht**

- Käivitage automaatkonfigureerimine või reguleerige taktsagedust, faasi või horisontaal-vertikaalasukohta.

**Ekraani värvid või mõni värv on ebastabiilne.**

- Kontrollige signaalikaablit.
- Installige uuesti personaalarvuti videokaart.

# HOOLDUS

Enneaegsetest riketest on võimalik hoiduda. Hoolikas ja korrapärane puhastamine võib teie uue teleri tööiga pikendada. Enne puhastamist lülitage kindlasti toide välja ning tõmmake juhe võrgupesast.

## Ekraani puhastamine

- 1 Ekraani tolmust puhtaks hoidmiseks on suurepärane meetod. Niisutage pehmet lappi leige vee ja väikese koguse riidepehmedaja või puhastusvahendi seguga. Väänake lapp peaaegu kuivaks ning kasutage seda ekraani pühkimiseks.
- 2 Veenduge, et ekraanile ei jääks liigset vett, ja laske ekraan enne teleri sisselülitamist kuivada.

## Korpuse puhastamine

- Saasta ja tolmu kõrvaldamiseks pühkige korpust pehme kuiva kiuvaba lapiga.
- Ärge kasutage märga lappi.

## Pikemaajaline äraolek

### ETTEVAATUST

- ▶ Kui kavatsete teleri juurest pikemaks ajaks lahkuda (näiteks puhkusele), siis on soovitatav toitejuhe pesast välja tõmmata kaitseks äikese või toitekatkestuste eest.

## TOOTE TEHNILISED ANDMED

MUDELID		37LF6*	42LF6*	47LF6*	52LF6*
		37LF65-ZC 37LF66-ZE	42LF65-ZC 42LF66-ZE	47LF65-ZC 47LF66-ZE	52LF65-ZC 52LF66-ZE
Mõõtmed (laius x kõrgus x sügavus)	koos alusega	9270 x 692,8 x 280,5 mm 36,5 x 27,3 x 11,0 tolli	1033,1 x 750,0 x 300,0 mm 40,7 x 29,6 x 11,9 tolli	1144,5 x 825,6 x 331,0 mm 45,1 x 32,5 x 13,1 tolli	1032,7 x 750,0 x 287,6 mm 40,7 x 29,5 x 11,3 tolli
	ilma alusega	9270 x 630,0 x 88,0 mm 36,5 x 24,8 x 3,5 tolli	1033,1 x 686,5 x 88,5 mm 40,7 x 27,1 x 3,5 tolli	1144,5 x 754,9 x 103,0 mm 45,1 x 29,8 x 4,1 tolli	1032,7 x 685,5 x 88,5 mm 40,7 x 27,0 x 3,5 tolli
Kaal	koos alusega	20,0 kg / 44,0 naela	27,5 kg / 60,7 naela	37,46 kg / 82,6 naela	24,5 kg / 54,0 naela
	ilma alusega	16,0 kg / 35,3 naela	23,0 kg / 50,8 naela	31,4 kg / 69,3 naela	20 kg / 44,1 naela
Televisioonisüsteem Voolutarbimine		AC100-240V~ 50/60Hz 1,8A 180W	AC100-240V~ 50/60Hz 2,5A 240W	AC100-240V~ 50/60Hz 3,2A 310W	AC100-240V~ 50/60Hz 2,2A 200W
MUDELID		37LY9*	42LY9*	47LY9*	52LY9*
		37LY95-ZA 37LY96-ZB	42LY95-ZA 42LY96-ZB	47LY95-ZA 47LY96-ZB	52LY95-ZA 52LY96-ZB
Mõõtmed (laius x kõrgus x sügavus)	koos alusega	1005,0 x 653,0 x 267,0 mm 39,6 x 25,8 x 10,6 tolli	1113,3 x 722,5 x 294,3 mm 43,9 x 28,5 x 11,6 tolli	1236,8 x 795,5 x 325,6 mm 48,7 x 31,4 x 12,9 tolli	1033,1 x 749,5 x 287,6 mm 40,7 x 29,5 x 11,3 tolli
	ilma alusega	1005,0 x 594,4 x 88,0 mm 39,6 x 23,5 x 3,5 tolli	1113,3 x 656,5 x 88,5 mm 43,9 x 25,9 x 3,5 tolli	1236,8 x 725,4 x 103,0 mm 48,7 x 28,6 x 4,1 tolli	1033,4 x 686,8 x 88,5 mm 40,7 x 27,0 x 3,5 tolli
Kaal	koos alusega	23,0 kg / 50,8 naela	30,5 kg / 67,3 naela	39,5 kg / 87,1 naela	24,5 kg / 54,1 naela
	ilma alusega	18,8 kg / 41,5 naela	24,3 kg / 53,6 naela	33,0 kg / 72,8 naela	20,4 kg / 45,0 naela
Televisioonisüsteem Voolutarbimine		AC100-240V~ 50/60Hz 1,8A 180W	AC100-240V~ 50/60Hz 2,6A 260W	AC100-240V~ 50/60Hz 3,2A 310W	AC100-240V~ 50/60Hz 2,2A 200W
Televisioonisüsteem Programmid Välisantenni näivtakistus		PAL/SECAM B/G/D/K, PAL I/II, SECAM L/L' VHF: E2 ~ E12, UHF: E21 ~ E69, CATV: S1 ~ S20, HYPER: S21 ~ S47 75 Ω			
Keskonnatingimused	Töötemperatuur	0 ~ 40°C / 32 ~ 104°F			
	Tööniiskus	Alla 80%			
Keskonnatingimused	Temperatuur hoidmise	-20 ~ 60°C / -4 ~ 140°F			
	Niiskus hoidmisel	Alla 85%			

■ Üaltpoolt tehnilisi andmeid võib kvaliteedi parandamiseks eelnevalt hoiatamata muuta.

MUDELID		50PF9*	60PF9*
		50PF95-ZA 50PF96-ZB	60PF95-ZA 60PF96-ZB
Mõõtmed (laius x kõrgus x sügavus)	koos alusega	1048,0 x 766,0 x 310,0 mm 41,3 x 30,2 x 12,2 tolli	1613,6 x 1036,8 x 452,0 mm 63,5 x 40,9 x 17,8 tolli
	ilma alusega	1048,0 x 713,0 x 83,5 mm 41,3 x 28,1 x 3,3 tolli	1613,6 x 970,0 x 98,5 mm 63,5 x 38,2 x 3,9 tolli
Kaal	koos alusega	28,0 kg / 61,7 naela	81,0 kg / 178,6 naela
	ilma alusega	24,6kg / 54,2 naela	65,0 kg / 143,3 naela
Televisioonisüsteem Voolutarbimine		AC100-240V~ 50/60Hz 3,5A 310W	AC100-240V~ 50/60Hz 6,5A 650W
Televisioonisüsteem Programmid Välisantenni näivtakistus		PAL/SECAM B/G/D/K, PAL I/II, SECAM L/L' VHF: E2 ~ E12, UHF: E21 ~ E69, CATV: S1 ~ S20, HYPER: S21 ~ S47 75 Ω	
Keskkonningimused	Töötemperatuur	0 ~ 40°C / 32 ~ 104°F	
	Tööniiskus	Alla 80%	
	Temperatuur hoidmise	-20 ~ 60°C / -4 ~ 140°F	
	Niiskus hoidmisel	Alla 85%	

- Ülaltoodud tehnilisi andmeid võib kvaliteedi parandamiseks eelnevalt hoiatamata muuta.

## KAUGJUHTIMISPULDI PROGRAMMEERIMINE

(Ainult 37/42/47/52LY9\*, 50/60PF9\*)

Juhtpult on ette nähtud mitme kaubamärgi jaoks ehk nn universaalpult. Selle saab programmeerida tööks koos enamiku muude valmistajate kaugjuhitavate seadmetega.

Pange tähele, et juhtpult ei tööta mitte kõigi muude kaubamärkide mudelitega.

- 
- 1 Saamaks teada, kas teie kaugjuhtimispuht töötab programmeerimata seadmega, lülitage seade, nt videomakk, sisse ja vajutage puldil vastava režiimi nuppu.

Seejärel vajutage nuppu **POWER**. Kui seade lülitub välja, reageerib see korralikult ja pulti ei ole vaja programmeerida.

Kui seade ei lülitu välja, tuleb pulti programmeerida. Programmeerimise toiminguid kirjeldatakse allpool.

- 2 Vajutage nuppe **MENU** ja **MUTE** samal ajal ja hoidke neid all umbes kaks sekundit; valgustatakse hetkel valitud seadme nupp.

Kui te ei vajuta 20 sekundi jooksul ühtegi nuppu, lülitatakse režiimi nupu valgustus välja. Sellel juhul peate kordama toimingut alates sammust 2.

- 3 Sisestage numbriklahve kasutades koodid, mis leiate kooditabelist järgnevatel lehekülgedel. Klahvivajutuse ajal vilgub tuli.

Kui seade lülitus välja, oli programmeerimine edukas.

- 4 Koodi salvestamiseks vajutage nuppu **MENU**. Pärast kahte vilkumist on see kood salvestatud.

- 5 Proovige kaugjuhtimispuhdi funktsioone, et näha kas seade reageerib korralikult. Kui ei reageeri, korrake toimingut alates sammust 2.
-

## VCRs

Kaubamärk	Koodid	Kaubamärk	Koodid	Kaubamärk	Koodid	Kaubamärk	Koodid
AIWA	034	KENWOOD	014 034 039 043	PORTLAND	108	TATUNG	039 043
AKAI	016 043 046 124 125 146		047 048	PULSAR	072	TEAC	034 039 043
AMPRO	072	LG (GOLDSTAR)	001 012 013 020	QUARTZ	011 014	TECHNICS	031 033 070
ANAM	031 033 103		101 106 114 123	QUASAR	033 066 075 145	TEKNIKA	019 031 033 034
AUDIO DYNAMICS	012 023 039 043	LLOYD	034	RCA	013 020 033 034		101
BROKSONIC	035 037 129	LXI	003 009 013 014		040 041 062 063	THOMAS	034
CANON	028 031 033	MAGIN	017 034 101 106		107 109 140 144	TMK	006
CAPEHART	108	MAGNAVOX	040	REALISTIC	145 147	TOSHIBA	008 013 042 047
CRAIG	003 040 135		031 033 034 041		003 008 010 014		059 082 112 131
CURTIS MATHES	031 033 041	MARANTZ	067 068		031 033 034 040	TOTEVISION	040 101
DAEWOO	005 007 010 064 065 108 110 111 112 116 117 119		012 031 033 067	RICO	053 054 101	UNITECH	040
DAYTRON	108	MARTA	069	RUNCO	058	VECTOR RESEARCH	012
DBX	012 023 039 043	MATSUI	101	SALORA	148	VICTOR	048
DYNATECH	034 053	MEI	027 030	SAMSUNG	014	VIDEO CONCEPTS	012 034 046
ELECTROHOME	059	MEMOREX	031 033		032 040 102 104	VIDEOSONIC	040
EMERSON	006 017 025 027 029 031 034 035 036 037 046 101 129 131 138 153		003 010 014 031 033 034 053 072 101 102 134 139	SANSUI	105 107 109 112 113 115 120 122 125	WARDS	003 013 017 024 031 033 034 040 053 054 131
FISHER	003 008 009 010	MGA	045 046 059	SANYO	022 043 048 135 003 007 010 014	YAMAHA	012 034 039 043
FUNAI	034	MINOLTA	013 020	SCOTT	102 134	ZENITH	034 048 056 058 072 080 101
GE	031 033 063 072 107 109 144 147	MITSUBISHI	013 020 045 046 049 051 059 061 151	SEARS	017 037 112 129 131		
GO VIDEO	132 136	MTC	034 040		003 008 009 010 013 014 017 020 031 042 073 081 101		
HARMAN KARDON	012 045	MULTITECH	024 034	SHARP	031 054 149		
HITACHI	004 018 026 034 043 063 137 150	NEC	012 023 039 043 048	SHINTOM	024		
INSTANTREPLAY	031 033	NORDMENDE	043	SONY	003 009 031 052 056 057 058 076 077 078 149		
JCL	031 033	OPTONICA	053 054	SOUNDESIGN	034		
JCPENNY	012 013 015 033 040 066 101	PANASONIC	066 070 074 083 133 140 145	STS	013		
JENSEN	043	PENTAX	013 020 031 033 063	SYLVANIA	031 033 034 059 067		
JVC	012 031 033 043 048 050 055 060 130 150 152	PHILCO	031 034 067		067		
		PHILIPS	031 033 034 054 067 071 101	SYMPHONIC	034		
		PILOT	101	TANDY	010 034		
		PIONEER	013 021 048				

## DVD

Kaubamärk	Koodid	Kaubamärk	Koodid	Kaubamärk	Koodid	Kaubamärk	Koodid
APEX DIGITAL	022	MAGNAVOX	013	PHILIPS	013	SONY	007
DENON	020 014	MARANTZ	024	PIONEER	004 026	THOMPSON	005 006
GE	005 006	MITSUBISHI	002	PROCEED	021	TOSHIBA	019 008
HARMAN KARDON	027	NAD	023	PROSCAN	005 006	YAMAHA	009 018
JVC	012	ONKYO	008 017	RCA	005 006	ZENITH	010 016 025
LG	001 010 016 025	PANASONIC	003 009	SAMSUNG	011 015		

## KAUGJUHTIMISPULDI PROGRAMMEERIMINE

(Ainult 37/42/47/52LF6\*)

Juhtpult on ette nähtud mitme kaubamärgi jaoks ehk nn universaalpult. Selle saab programmeerida tööks koos enamiku muude valmistajate kaugjuhitavate seadmetega. Pange tähele, et juhtpult ei tööta mitte kõigi muude kaubamärkide mudelitega.

### Koodi programmeerimine juhtpulti

- 1 Katsetage juhtpulti.  
Et kontrollida, kas pult komponendiga ilma programmeerimiseta töötab, lülitage komponent (näiteks videomagnetofon) sisse ja vajutage kaugjuhtimispuldil vastava režiimi nuppu (nt DVD või VCR), suunates puldi samal ajal komponendi poole. Katsetage nuppude **POWER** (TOIDE) ja **PR +/-** (PROGRAMM +/-) tööd, jälgides, kas komponent reageerib õigesti. Vastasel korral vajab juhtpult selle seadmega töötamiseks programmeerimist.
- 2 Lülitage programmeeritav komponent sisse, seejärel vajutage kaugjuhtimispuldil vastava režiimi nuppu (nt DVD või VCR). Seadme kaugjuhtimisnupp süttib.
- 3 Vajutage korraka nuppe **MENU** (MENÜÜ) ja **MUTE** (VAIGISTA), kaugjuhtimispult on nüüd koodi programmeerimiseks valmis.
- 4 Sisestage koodi number puldi numbrinuppude abil. Programmeerimiskoodi numbrid vastava komponendi jaoks leiate järgnevatel lehekülgedel. Kui kood on õige, lülitub seade välja.
- 5 Koodi salvestamiseks vajutage nuppu MENU (MENÜÜ).
- 6 Katsetage kaugjuhtimispuldi tööd ja jälgige, kas komponent reageerib õigesti. Kui ei, korrake punkti 2.

### DVD

Kaubamärk	Koodid	Kaubamärk	Koodid	Kaubamärk	Koodid
APEX DIGITAL	022	mitsubishi	002	RCA	005 006
DENON	020 014	NAD	023	SAMSUNG	011 015
GE	005 006	ONKYO	008 017	SONY	007
HARMAN KARDON	027	PANASONIC	003 009	THOMPSON	005 006
JVC	012	PHILIPS	013	TOSHIBA	019 008
LG	001 010 016 025	PIONEER	004 026	YAMAHA	009 018
MAGNAVOX	013	PROCEED	021	ZENITH	010 016 025
MARANTZ	024	PROSCAN	005 006		

## VCR

Kaubamärk	Koodid	Kaubamärk	Koodid	Kaubamärk	Koodid
AIWA	034	MAGNAVOX	031 033 034 041	SAMSUNG	032 040 102 104
AKAI	016 043 046 124		067 068		105 107 109 112
	125 146	MARANTZ	012 031 033 067		113 115 120 122
AMPRO	072		069		125
ANAM	031 033 103	MARTA	101	SANSUI	022 043 048 135
AUDIO DYNAMICS	012 023 039 043	MATSUI	027 030	SANYO	003 007 010 014
BROKSONIC	035 037 129	MEI	031 033		102 134
CANON	028 031 033	MEMOREX	003 010 014 031	SCOTT	017 037 112 129
CAPEHART	108		033 034 053 072		131
CRAIG	003 040 135		101 102 134 139	SEARS	003 008 009 010
CURTIS MATHES	031 033 041	MGA	045 046 059		013 014 017 020
DAEWOO	005 007 010 064	MINOLTA	013 020		031 042 073 081
	065 108 110 111	MITSUBISHI	013 020 045 046		101
	112 116 117 119		049 051 059 061	SHARP	031 054 149
DAYTRON	108		151	SHINTOM	024
DBX	012 023 039 043	MTC	034 040	SONY	003 009 031 052
DYNATECH	034 053	MULTITECH	024 034		056 057 058 076
ELECTROHOME	059	NEC	012 023 039 043		077 078 149
EMERSON	006 017 025 027		048	SOUNDESIGN	034
	029 031 034 035	NORDMENDE	043	STS	013
	036 037 046 101	OPTONICA	053 054	SYLVANIA	031 033 034 059
	129 131 138 153	PANASONIC	066 070 074 083		067
FISHER	003 008 009 010		133 140 145	SYMPHONIC	034
FUNAI	034			TANDY	010 034
GE	031 033 063 072	PENTAX	013 020 031 033	TATUNG	039 043
	107 109 144 147		063	TEAC	034 039 043
GO VIDEO	132 136	PHILCO	031 034 067	TECHNICS	031 033 070
HARMAN KARDON	012 045	PHILIPS	031 033 034 054	TEKNIKA	019 031 033 034
HITACHI	004 018 026 034		067 071 101		101
	043 063 137 150	PILOT	101	THOMAS	034
INSTANTREPLAY	031 033	PIONEER	013 021 048	TMK	006
JCL	031 033	PORTLAND	108	TOSHIBA	008 013 042 047
JCPENNY	012 013 015 033	PULSAR	072		059 082 112 131
	040 066 101	QUARTZ	011 014	TOTEVISION	040 101
JENSEN	043	QUASAR	033 066 075 145	UNITECH	040
JVC	012 031 033 043	RCA	013 020 033 034	VECTOR RESEARCH	012
	048 050 055 060		040 041 062 063	VICTOR	048
	130 150 152		107 109 140 144	VIDEO CONCEPTS	012 034 046
KENWOOD	014 034 039 043		145 147	VIDEOSONIC	040
	047 048	REALISTIC	003 008 010 014	WARDS	003 013 017 024
LG (GOLDSTAR)	001 012 013 020		031 033 034 040		031 033 034 040
	101 106 114 123		053 054 101		053 054 131
LLOYD	034	RICO	058	YAMAHA	012 034 039 043
LXI	003 009 013 014	RUNCO	148	ZENITH	034 048 056
	017 034 101 106	SALORA	014		058 072 080 101
MAGIN	040				

## INFRAPUNAKOODID

### 1. Kuidas ühendada

- Ühendage juhtmega kaugjuhtimispuhuti teleri kaugjuhtimisporti.

### 2. Kaugjuhtimispuhuti infrapunakoodid

- Väljundi signaalkuju  
Üheimpulssiline, moduleeritud 37,917 kHz signaaliga 455 kHz juures.

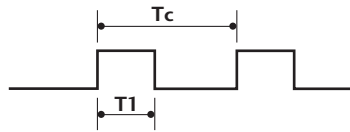

Kandesagedus  
 $FCAR = 1/TC = fOSC/12$   
 Käidusuhe =  $T1/TC = 1/3$

- Kaadri konfiguratsioon

#### 1. kaader



#### Korduskaader

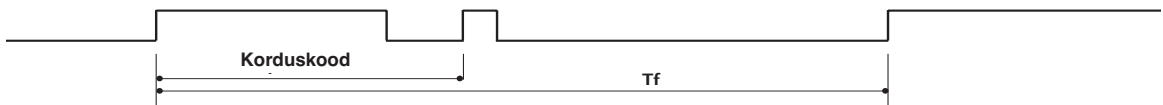

- Juhtkood

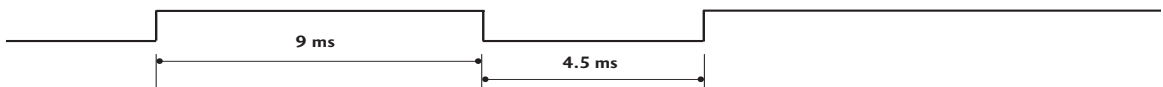

- Korduskood

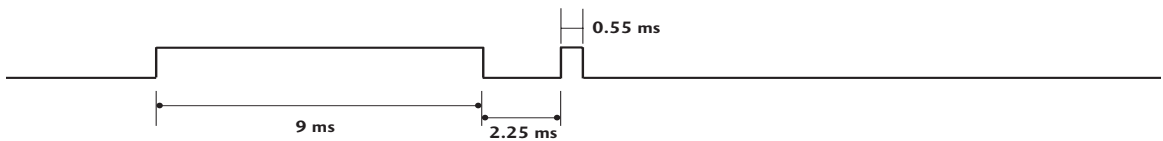

- Bittide kirjeldus

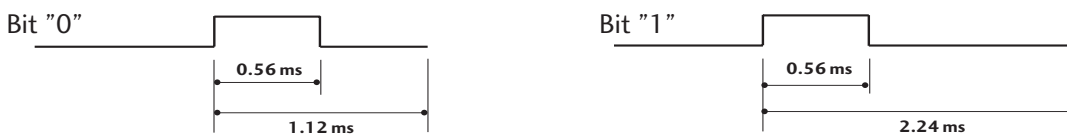

- Kaadriintervall: Tf

Signaalkuju edastatakse seni, kuni nupp on alla vajutatud.



Kood (kuueteistkümnend-)	Funktsioon	Märkus
00	PR (▲) või PR +	Kaugjuhtimispuldi nupp
01	PR (▼) või PR -	Kaugjuhtimispuldi nupp
02	VOL (▲) või VOL +	Kaugjuhtimispuldi nupp
03	VOL (▼) või VOL -	Kaugjuhtimispuldi nupp
40	Up (▲)	Kaugjuhtimispuldi nupp
41	Down (▼)	Kaugjuhtimispuldi nupp
06	Right (▶)	Kaugjuhtimispuldi nupp
07	Left (◀)	Kaugjuhtimispuldi nupp
08	POWER	Kaugjuhtimispuldi nupp (toide sisse/välja)
09	MUTE	Kaugjuhtimispuldi nupp
10	Numbrinupud 0	Kaugjuhtimispuldi nupp
11	Numbrinupud 1	Kaugjuhtimispuldi nupp
12	Numbrinupud 2	Kaugjuhtimispuldi nupp
13	Numbrinupud 3	Kaugjuhtimispuldi nupp
14	Numbrinupud 4	Kaugjuhtimispuldi nupp
15	Numbrinupud 5	Kaugjuhtimispuldi nupp
16	Numbrinupud 6	Kaugjuhtimispuldi nupp
17	Numbrinupud 7	Kaugjuhtimispuldi nupp
18	Numbrinupud 8	Kaugjuhtimispuldi nupp
19	Numbrinupud 9	Kaugjuhtimispuldi nupp
0B	INPUT	Kaugjuhtimispuldi nupp
AA	INFO ⓘ	Kaugjuhtimispuldi nupp
AB	GUIDE	Kaugjuhtimispuldi nupp
56	SUBTITLE	Kaugjuhtimispuldi nupp
5B	EXIT	Kaugjuhtimispuldi nupp
1E	FAV	Kaugjuhtimispuldi nupp
1A	Q.VIEW	Kaugjuhtimispuldi nupp
50	D/A TV	Kaugjuhtimispuldi nupp
F0	TV/RADIO	Kaugjuhtimispuldi nupp
7E	SIMPLINK	Kaugjuhtimispuldi nupp
E0	BRIGHT +	Kaugjuhtimispuldi nupp
E1	BRIGHT -	Kaugjuhtimispuldi nupp
0A	I/II	Kaugjuhtimispuldi nupp
0E	SLEEP	Kaugjuhtimispuldi nupp
43	MENU	Kaugjuhtimispuldi nupp
44	OK (⊙)	Kaugjuhtimispuldi nupp
53	LIST	Kaugjuhtimispuldi nupp
20	TEXT	Kaugjuhtimispuldi nupp
2A	REVEAL	Kaugjuhtimispuldi nupp
26	TIME	Kaugjuhtimispuldi nupp
28	BACK	Kaugjuhtimispuldi nupp
62	UPDATE	Kaugjuhtimispuldi nupp
70	INDEX	Kaugjuhtimispuldi nupp
65	HOLD	Kaugjuhtimispuldi nupp
61	SININE	Kaugjuhtimispuldi nupp
63	KOLLANE	Kaugjuhtimispuldi nupp
71	ROHELINE	Kaugjuhtimispuldi nupp
72	PUNANE	Kaugjuhtimispuldi nupp
79	RATIO	Kaugjuhtimispuldi nupp
B0	▶	Kaugjuhtimispuldi nupp
BA	II	Kaugjuhtimispuldi nupp
B2	I◀◀	Kaugjuhtimispuldi nupp
B3	I▶▶	Kaugjuhtimispuldi nupp
8F	◀◀	Kaugjuhtimispuldi nupp
8E	▶▶	Kaugjuhtimispuldi nupp
B1	■	Kaugjuhtimispuldi nupp
BD	●	Kaugjuhtimispuldi nupp
4D	PICTURE	Kaugjuhtimispuldi nupp (Ainult 37/42/47/52LY9*, 50/60PF9*)
52	SOUND	Kaugjuhtimispuldi nupp (Ainult 37/42/47/52LY9*, 50/60PF9*)

# VÄLISJUHTSEADME HÄÄLESTAMINE

## Pistikupesa RS-232C häälestus

Ühendage sisendpessa RS-232C välisjuhtseadmega (nagu näiteks arvuti või AV-juhtsüsteem) ja juhtige teleri funktsioone väliselt. Ühendage juhtseadme järjestikport teleri tagapaneelil oleva pistikupesaga RS-232C. RS-232C ühenduskaableid teleriga kaasas ei ole.

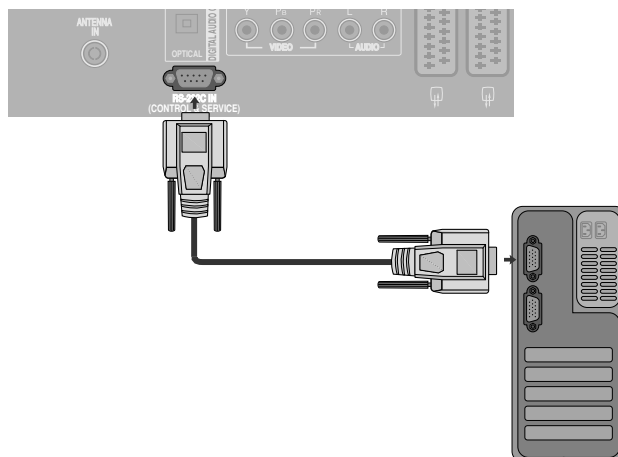

## Pistmiku tüüp: D-Sub 9 viiguga sõrm

Nr	Viigu nimi
1	Ühenduseta
2	RXD (Andmete vastuvõtt)
3	TXD (Andmete edastus)
4	DTR (DTE-pool valmis)
5	GND (Maandus)
6	DSR (DCE-pool valmis)
7	RTS (Saatmiseks valmis)
8	CTS (Saatmiseks lähtestatud)
9	Ühenduseta

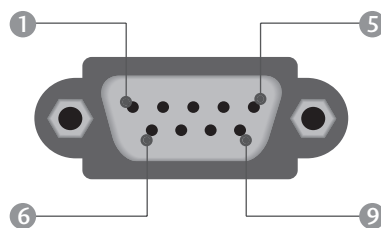

## Pistikupesa RS-232C konfiguratsioonid

### 7-juhtmeline konfiguratsioon (standardne RS-232C-kaabel)

	PC	Teler	
RXD	2	3	TXD
TXD	3	2	RXD
GND	5	5	GND
DTR	4	6	DSR
DSR	6	4	DTR
RTS	7	8	CTS
CTS	8	7	RTS
	D-Sub 9	D-Sub 9	

### 3-juhtmeline konfiguratsioon (mittestandardne)

	PC	Teler	
RXD	2	3	TXD
TXD	3	2	RXD
GND	5	5	GND
DTR	4	6	DTR
DSR	6	4	DSR
RTS	7	7	RTS
CTS	8	8	CTS
	D-Sub 9	D-Sub 9	

## Sea ID

- Kasutage seda funktsiooni teleri ID-numbri määramiseks.
- Vt jaotist "Reaalandmete teisendamine 1". ▶ Vt lk 107

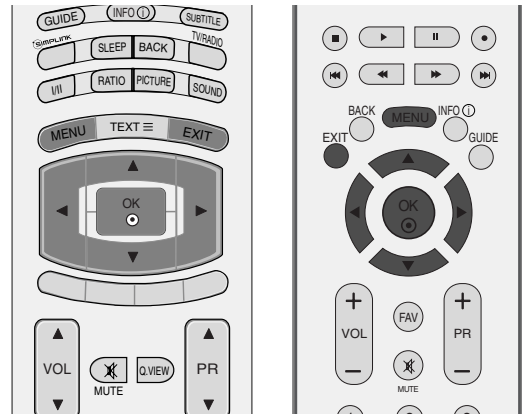

- 1 Vajutage nuppu **MENU** (MENÜÜ) ja kasutage seejärel nuppu ▲ või ▼ menüü **OPTION** valimiseks.

- 2 Suvandi **Factory Mode** valimiseks vajutage nuppu ▶ ja kasutage seejärel nuppu ▲ või ▼.

- 3 Suvandi **Set ID** (Sea ID) valimiseks vajutage nuppu ▶ ja kasutage seejärel nuppu ▲ või ▼.

- 4 Monitori ID-numbri valimiseks vajutage nuppu ▶ ja kasutage seejärel nuppu ◀ või ▶ suvandi Set ID (Sea ID) häälestamiseks. Suvandi Set ID (Sea ID) häälestusvahemik on 1 ~ 99.

- 5 Tavalisele TV-pildile naasmiseks vajutage nuppu **EXIT** (VÄLJU).

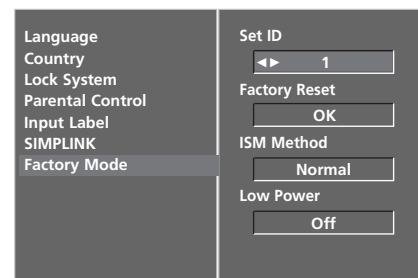
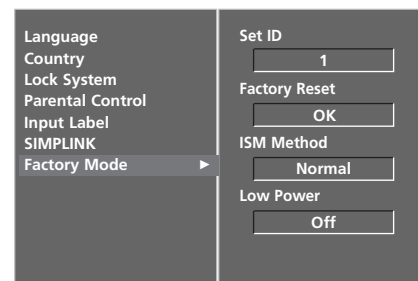
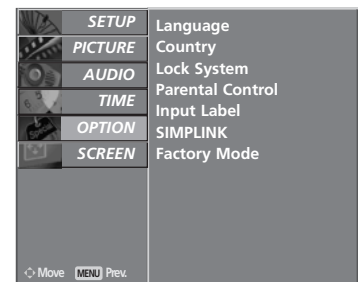

## Sideparameetrid

- Boodikiirus: 9600 boodi (UART)
- Andmepikkus: 8 bitti
- Paarsus: puudub
- Stopp-bitt: 1. bitt
- Sidekood: ASCII-kood
- Kasutage rist(pöörd-)kaablit.

## Käskude loend

	KÄSK 1	KÄSK 2	ANDMED (kuueteistkümnend-)
01. Toide	k	a	0 ~ 1
02. Sisendi valik	k	b	vt lk 105
03. Kuvasuhe	k	c	vt lk 105
04. Ekraanisummutus	k	d	0 ~ 1
05. Helitugevuse vaigistamine	k	e	0 ~ 1
06. Helitugevuse reguleerimine	k	f	0 ~ 64
07. Kontrast	k	g	0 ~ 64
08. Heledus	k	h	0 ~ 64
09. Värv	k	i	0 ~ 64
10. Varjund	k	j	0 ~ 64
11. ravus	k	k	0 ~ 64
12. OSD-režiimi valik	k	l	0 ~ 1
13. Kaugjuhtimise lukustusrežiim	k	m	0 ~ 1
14. Helitasakaal	k	t	0 ~ 64
15. Värvitemperatuur	k	u	0 ~ 3
16. Punase reguleerimine	k	v	0 ~ 50
17. Rohelise reguleerimine	k	w	0 ~ 50
18. Sinise reguleerimine	k	\$	0 ~ 50
19. Ebanormaalne olek	k	z	0 ~ 9
20. ISM-meetod	j	p	vt lk 107
21. Madal energiakulu	j	q	0 ~ 1
22. Automaatkonfigureerimine	j	u	1
23. Kanali valimise käsk	m	a	vt lk 108
24. Saada infrapunakood	m	c	Nupu kood
25. Põhipildi sisendi valik (Main)	x	b	vt lk 108

\* Sätetestades 19 ~ 25, ei kuvata menüüd ekraanile.

## Edastus- ja vastuvõtuprotokoll

## Edastus

[Command1][Command2][ ][Set ID][ ][Data][Cr]

- \* [Command 1] : esimene käsk teleri juhtimiseks (j, k, m or x).
- \* [Command 2] : teine käsk teleri juhtimiseks.
- \* [Sea ID] : Saate häälestada Set ID teleri soovitud ID-numbri valimiseks menüüs Setup (Häälestus). Häälestusvahemik 1–99. Kui valite Set ID väärtuseks 0, juhatakse iga ühendatud telerit. Set ID väärtus esitatakse menüüs kümnendarvuna (1–99) ning edastus-vastuvõtuprotokollis kuueteistkümnendarvuna (0x0–0x63).
- \* [ANDMED] : käsuandmete edastamiseks Käsu oleku lugemiseks edastatakse FF-andmed.
- \* [Cr] : tagasijooks ASCII kood '0x0D'
- \* [ ] : ASCII-kood 'tühik (0x20)'

## OK, jaatav vastus

[Command2][ ][Set ID][ ][OK][Data][x]

- \* Normaalsete andmete vastuvõtu korral edastab teler selle vormingu alusel ACK-märgi (jaatusmärgi). Sel juhul näitab see andmete praegust olekut, kui andmed on lugemisrežiimis. Kui andmed on kirjutusrežiimis, tagastab see personaalarvuti andmed.

## Vea kviteering

[Command2][ ][Set ID][ ][NG][Data][x]

- \* Ebanormaalsete andmete vastuvõtu korral mittetoetava funktsiooni või sidevea tõttu edastab teler selle vormingu alusel ACK-märgi (jaatusmärgi).

Andmed 1: lubamatu kood  
2: mittetoetatav funktsioon  
3: oota kauem

## 01. Toide (Command 2 : a)

- ▶ Teleri toite sisse-väljalülitamine.

### Edastus

[k][a][ ][Set ID][ ][Data][Cr]

Andmed 0 : toide välja      1 : toide sisse

### Kviteering

[a][ ][Set ID][ ][OK][Data][x]

- ▶ Toite oleku sees-väljas näitamiseks.

### Edastus

[k][a][ ][Set ID][ ][FF][Cr]

### Kviteering

[a][ ][Set ID][ ][OK][Data][x]

\* Samamoodi, kui mõni teine funktsioon edastab FF-andmeid selle vormingu alusel, esitab kviteeringuandmete tagasiside vastava funktsiooni olekut.

## 02. Sisendi valik (Command 2 : b)

- ▶ Sisendallika valik teleri jaoks.  
Sisendallikat saab valida ka seadme kaugjuhtimispuldi nupu INPUT abil.

### Edastus

[k][b][ ][Set ID][ ][Data][Cr]

Andmed 0 : DTV                      5 : Komponent  
          1 : Analoo-                6 : RGB-PC  
          2 : AV1                    7 : HDMI1  
          3 : AV2                    8 : HDMI2  
          4 : AV3

### Kviteering

[b][ ][Set ID][ ][OK][Data][x]

## 03. Kuvasuhe (Command 2 : c) (Põhipildi suurus)

- ▶ Ekraanivormingu häälestamiseks (põhipildi vorming).  
Saate ekraanivormingut reguleerida ka kaugjuhtimispuldi ARC-nupuga (Aspect Ratio Control, kuvasuhte reguleerimine) või menüüs SCREEN (EKRAAN).

### Edastus

[k][c][ ][Set ID][ ][Data][Cr]

Andmed 1 : normaalekraan (4:3)    6 : originaal  
          2 : laiekraan (16:9)        7 : 14:9  
          3 : Horisont (vaadend)    8 : täispilt  
          4 : Zoom1                    9 : 1:1 Pixel  
          5 : Zoom2

### Kviteering

[c][ ][Set ID][ ][OK][Data][x]

\* RGB-PC- või komponentsisendi kasutamisel valige kuvasuhe 16:9 või 4:3.

\* HDMI (1080i 50Hz/60Hz, 1080p 24Hz/50Hz/60Hz) režiimis on saadaval 1:1 pikselit.

## 04. Ekraanisummutus (Command 2 : d)

- ▶ Ekraanisummutuse sisse-väljalülitamiseks.

### Edastus

[k][d][ ][Set ID][ ][Data][Cr]

Andmed 0 : Ekraanisummutus väljas (pilt sees).  
          1 : Ekraanisummutus sees (pilt väljas).

### Kviteering

[d][ ][Set ID][ ][OK][Data][x]

## 05. Helitugevuse vaigistamine (Command 2 : e)

- ▶ Helitugevuse vaigistuse sisse-väljalülitamiseks.  
Vaigistust saate häälestada ka kaugjuhtimispuldi nupu MUTE (VAIGISTA) abil.

### Edastus

[k][e][ ][Set ID][ ][Data][Cr]

Andmed 0 : Helitugevuse vaigistus väljas (helitugevus sees).  
          1 : Helitugevuse vaigistus sees (helitugevus väljas).

### Kviteering

[e][ ][Set ID][ ][OK][Data][x]

## 06. Helitugevuse reguleerimine (Command 2 : f)

- ▶ Helitugevuse reguleerimiseks.  
Helitugevust saate reguleerida ka kaugjuhtimispuldi helitugevusnuppude abil.

### Edastus

[k][f][ ][Set ID][ ][Data][Cr]

Andmed Min : 0 ~ Max : 64  
\* Vt jaotist "Reaalandmete teisendamine 1". Vt lk 107.

### Kviteering

[f][ ][Set ID][ ][OK][Data][x]

## 07. Kontrast (Command 2 : g)

- ▶ Ekraani kontrasti reguleerimiseks.  
Kontrasti saate reguleerida ka menüüs PICTURE.

### Edastus

[k][g][ ][Set ID][ ][Data][Cr]

Andmed Min : 0 ~ Max : 64  
\* Vt jaotist "Reaalandmete teisendamine 1". Vt lk 107.

### Kviteering

[g][ ][Set ID][ ][OK][Data][x]

## 08. Heledus (Command 2 : h)

- ▶ Ekraani heleduse reguleerimiseks.  
Heledust saate reguleerida ka menüüs PICTURE.

### Edastus

[k][h][ ][Set ID][ ][Data][Cr]

Andmed Min : 0 ~ Max : 64  
\* Vt jaotist "Reaalandmete teisendamine 1". Vt lk 107.

### Kviteering

[h][ ][Set ID][ ][OK][Data][x]

**09. Värv (Command 2 : i)**

- ▶ Ekraani värvide reguleerimiseks.  
\* Vt jaotist "Reaalandmete teisendamine 1". Vt lk 107.

Edastus

[k][i][ ][Set ID][ ][Data][Cr]

- Andmed Min : 0 ~ Max : 64  
\* Vt jaotist "Reaalandmete teisendamine 1". Vt lk 107.

Kviteering

[i][ ][Set ID][ ][OK][Data][x]

**10. Varjund (Command 2 : j)**

- ▶ Ekraani varjundi reguleerimiseks.  
Varjundit saate reguleerida ka menüüs PICTURE.

Edastus

[k][j][ ][Set ID][ ][Data][Cr]

- Andmed punane : 0 ~ roheline : 64  
\* Vt jaotist "Reaalandmete teisendamine 1". Vt lk 107.

Kviteering

[j][ ][Set ID][ ][OK][Data][x]

**11. Teravus (Command 2 : k)**

- ▶ Ekraani teravuse reguleerimiseks.  
Värve saate reguleerida ka menüüs PICTURE.

Edastus

[k][k][ ][Set ID][ ][Data][Cr]

- Andmed Min : 0 ~ Max : 64  
\* Vt jaotist "Reaalandmete teisendamine 1". Vt lk 107.

Kviteering

[k][ ][Set ID][ ][OK][Data][x]

**12. OSD-režiimi valik (Command 2 : l)**

- ▶ Ekraanikuva (OSD) sisse-väljalülitamiseks kaugjuhtimise korral.

Edastus

[k][l][ ][Set ID][ ][Data][Cr]

- Andmed 0: OSD väljas 1: OSD sees

Kviteering

[l][ ][Set ID][ ][OK][Data][x]

**13. Kaugjuhtimispuhli lukustusrežiim (Command 2 : m)**

- ▶ Kaugjuhtimispuhli ja teleri esipaneeli juhtseadiste lukustamiseks.

Edastus

[k][m][ ][Set ID][ ][Data][Cr]

- Andmed 0: lukk väljas 1: lukk sees

Kviteering

[m][ ][Set ID][ ][OK][Data][x]

- \* Kui te kaugjuhtimispuhli ega esipaneeli juhtseadiseid ei vaja, kasutage seda režiimi. Toite sisse-väljalülitamisel kaugjuhtimispuhli lukustus vabastatakse.

**14. Helitasakaal (Command 2 : t)**

- ▶ Helitasakaalu reguleerimiseks.  
Helitasakaalu saate reguleerida ka menüüs AUDIO.

Edastus

[k][t][ ][Set ID][ ][Data][Cr]

- Andmed Min : 0 ~ Max : 64  
\* Vt jaotist "Reaalandmete teisendamine 1". Vt lk 107.

Kviteering

[t][ ][Set ID][ ][OK][Data][x]

**15. Värvitemperatuur (Command 2 : u)**

- ▶ Värvitemperatuuri reguleerimiseks. CSM-sätteid saate reguleerida ka menüüs PICTURE.

Edastus

[k][u][ ][Set ID][ ][Data][Cr]

- Data 0: jahe 1: Medium 2: Soe 3: Kasutaja

Kviteering

[u][ ][Set ID][ ][OK][Data][x]

**16. Punase reguleerimine (Command 2 : v)**

- ▶ Punase värvitemperatuuri reguleerimiseks.

Edastus

[k][v][ ][Set ID][ ][Data][Cr]

- Andmed Min : 0 ~ Max : 50  
\* Vt jaotist "Reaalandmete teisendamine 2". Vt lk 107.

Kviteering

[v][ ][Set ID][ ][OK][Data][x]

**17. Rohelise reguleerimine (Command 2 : w)**

- ▶ To adjust green in colour temperature.

Edastus

[k][w][ ][Set ID][ ][Data][Cr]

- Andmed Min : 0 ~ Max : 50  
\* Vt jaotist "Reaalandmete teisendamine 2". Vt lk 107.

Kviteering

[w][ ][Set ID][ ][OK][Data][x]

**18. Sinise reguleerimine (Command 2 : \$)**

- ▶ Punase värvitemperatuuri reguleerimiseks.

Edastus

[k][\$][ ][Set ID][ ][Data][Cr]

- Andmed Min : 0 ~ Max : 50  
\* Vt jaotist "Reaalandmete teisendamine 2". Vt lk 107.

Kviteering

[\$][ ][Set ID][ ][OK][Data][x]

## 19. Ebanormaalne olek (Command 2 : z)

► Ebanormaalse oleku tuvastamiseks.

### Edastus

```
[k][z][ ][Set ID][ ][FF][ ][Cr]
```

Data FF: lugemine

### Kviteering

```
[z][ ][Set ID][ ][OK][Data][x]
```

Data 0: normaalne (toide sees, signaal olemas)  
1: signaali pole (toide sees)  
2: teleri väljalülitamine kaugjuhtimispuldiga  
3: teleri väljalülitamine uinakufunktsiooni abil  
4: teleri väljalülitamine RS-232C-funktsiooni abil  
5: 5 V maas  
6: vahelduvvool maas  
7: teleri väljalülitamine ventilaatori alarmi abil  
8: teleri väljalülitamine väljalülitusfunktsiooni abil  
9: teleri väljalülitamine automaatuinakufunktsiooni abil

\* See funktsioon on "kirjutuskaitsega".

## 20. ISM-meetod

(Command 1 : j, Command 2 : p)

► ISM-meetodi juhtimiseks. ISM-meetodit saate reguleerida ka menüüs OPTION.  
Seda funktsiooni ei saa kasutada mudeli LCD puhul.

### Edastus

```
[j][p][ ][Set ID][ ][Data][Cr]
```

### Kviteering

```
[p][ ][Set ID][ ][OK/NG][Data][x]
```

## 21. Madal energiakulu

(Command 1 : j, Command 2 : q)

► Monitori energiakulu vähendamiseks. Funktsiooni Low Power (Madal energiakulu) saate reguleerida ka menüüs OPTION.  
Seda funktsiooni ei saa kasutada mudeli LCD puhul.

### Edastus

```
[j][q][ ][Set ID][ ][Data][ ][Cr]
```

Andmed 0: väljas 1: sees

### Kviteering

```
[q][ ][Set ID][ ][OK/NG][Data][x]
```

```
* Reaalandmete  
teisendamine 1  
0 : Samm 0  
⋮  
A : Samm 10 (Set ID 10)  
⋮  
F : Samm 15 (Set ID 15)  
10 : Samm 16 (Set ID 16)  
⋮  
64 : Samm 100  
⋮  
6E : Samm 110  
⋮  
73 : Samm 115  
74 : Samm 116  
⋮  
C7 : Samm 199  
  
FE : Samm 254  
FF : Samm 255
```

```
* Reaalandmete  
teisendamine 2  
0 : -40  
1 : -39  
2 : -38  
  
28 : 0  
  
4E : +38  
4F : +39  
50 : +40
```

## 22. Automaatkonfigureerimine (Command 1 : j, Command 2 : u)

- Pildi asendi ja väreluse automaatseks reguleerimiseks. Töötab ainult RGB (PC)-režiimis.

### Edastus

```
[j][u][ ][Set ID][ ][Data][Cr]
```

Andmed 1: seada

### Kviteering

```
[u][ ][Set ID][ ][OK/NG][Data][x]
```

## 23. Kanali valimise käsk (Command 1 : m, Command 2 : a)

- Valige kanal järgnevale reaalarvule.

### Edastus

```
[m][a][ ][Set ID][ ][Data0][ ][Data1][ ][Data2][Cr]
```

Andmed 0: kõrge kanali andmed  
Andmed 1: madala kanali andmed  
nt nr 47 -> 00 2F (2FH),  
nr 394 -> 01 88 (188H),  
DTV nr 0 -> pole oluline  
Andmed 2 0x00: ATV Põhi,  
0x10: DTV Põhi

Kanali andmete vahemik

Analoog – min: 00 ~ max: 63 (0~99)

Digitaal – min: 00 ~ max: 3E7 (0~999)

### Kviteering

```
[a][ ][Set ID][ ][OK/NG][Data][x]
```

Andmed Min: 00 ~ Max: FF

## 24. Saada infrapunakood (Command 1 : m, Command 2 : c)

- Infrapuna-kaugjuhtimiskoodi saatmiseks.

### Edastus

```
[m][c][ ][Set ID][ ][Data][Cr]
```

Andmed : nupu kood – vt lk 101.

### Kviteering

```
[c][ ][Set ID][ ][OK/NG][Data][x]
```

## 25. Sisendi valik (Command 1 : x, Command 2 : b) (põhipildi sisend)

- Sisendallika valik teleri jaoks.

### Edastus

```
[x][b][ ][Set ID][ ][Data][Cr]
```

Andmed: struktuur

MSB

LSB

0	0	0	0	0	0	0	0
---	---	---	---	---	---	---	---

└─ Välissisend ─┘ └─ Sisendi number ─┘

Välissisend				Andmed
0	0	0	0	DTV
0	0	0	1	Analoog-
0	0	1	0	AV
0	0	1	1	Komponent
0	1	0	0	RGB
0	1	0	1	HDMI

Välissisend				Andmed
0	0	0	0	Sisend 1
0	0	0	1	Sisend 2
0	0	1	0	Sisend 3
0	0	1	1	Sisend 4

### Kviteering

```
[b][ ][Set ID][ ][OK/NG][Data][x]
```







**LG Electronics Inc.**