

## LCD-TELER | PLASMATELER KASUTUSJUHEND

### LCD-TELERITE

#### MUDELID

26LC4\* 26LC5\*  
32LC4\* 32LC5\*  
37LC4\* 37LC5\*  
42LC4\* 42LC5\*

### PLASMATELERITE

#### MUDELID

42PC5\*  
50PC5\*

Lugege juhend enne seadme kasutamist tähelepanelikult läbi.

Kirjutage üles teleri mudeli number ja seerianumber.

Vaadake tagakattel olevat silti ja esitage sellel toodud teave teenindusvajaduse korral edasimüüjale.



# TARVIKUD

Veenduge, et teie plasmakuvariga on kaasas järgmised tarvikud. Kui mõni tarvik on puudu, pöörduge edasimüüja poole, kust te toote ostsite.

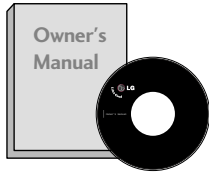

Omaniku juhend



Patareid

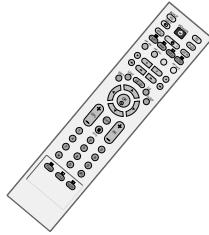

Kaugjuhtimispuult

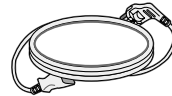

Toitejuhe



### Puhastuslapp

Puhastage ekraani lapiga. Seda funktsiooni kõigil mudelitel ei ole.

**\*Kui toote välispinnal on määrdeplekk või näpujalg, pühkige määrdundud kohta kergelt ainult välispinna puhastamiseks mõeldud lapiga.**

**Plekki eemaldades ärge pühkige jõuga. Palun olge ettevaatlik, sest liigne jõud võib põhjustada kriimustusi või värvimuutusi.**

## PLASMATELERITE MUDELID



2 seinakinnitit

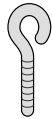

2 rõngaspolti

## LCD-TELERITE MUDELID



2 telerikinnitit  
2 seinakinnitit



2 polti



Keerdhoidik  
Korrastage juhtmed  
keerdhoidiku abil.



Kaablihoidik

**Ainult 26", 32", 37"**



4 polti aluse montaaži jaoks  
(► lk 8)

# SISUKORD

TARVIKUD .....	1
----------------	---

## ETTEVALMISTUS

E IPANEELI JUHTSEADISED .....	4
TAGAPANEELI TEAVE .....	6
Aluse paigaldamine .....	8
TELERI SEINALE KINNITAMINE .....	9
TAGAKATE JUHTMETE SEADMISEKS .....	10
Paigaldamine lauale või telerikapile .....	12
Seinapaigaldus Horisontaalpaigaldus .....	13
Antenni ühendamine .....	14

## VÄLISSEADMETE HÄÄLESTUS

HD VASTUVÕTJA HÄÄLESTUS .....	15
DVD-seadme paigaldamine .....	18
Videomagnetofoni (VCR) paigaldamine .....	21
MUU A/V-ALLIKA HÄÄLESTUS .....	24
VÄLINE STEREO .....	25
Personaalarvuti (PC) häälestamine .....	26
- Ekraani seadistus personaalarvuti režiimi .....	28

## TELERI VAATAMINE / PROGRAMMIDE JUHTIMINE

Kaugjuhtimispuldi nuppude funktsioonid .....	32
Teleri sisselülitamine .....	34
Programmi valik .....	34
Helitugevuse reguleerimine .....	34
Ekraanimenüüde valik ja reguleerimine .....	35
Programmide automaathäälestus .....	36
Programmide käsihäälestus .....	37
Peenhäälestus .....	38
Jaama nime kinnistamine .....	39
Programmi redigeerimine .....	40
Lemmikprogramm .....	41
Programmitabeli poole pöördumine .....	42
Klahvilukk .....	43
 SIMPLINK .....	44

## PILDI JUHTIMINE

PILDI SUURUSE (KUVASUHTE) JUHTIMINE .....	46
PILDI SÄTETE EELHÄÄLESTAMINE	
- Pildirežiimi eelhäälestus .....	48
- Automaatne värvitooni juhtimine (soe/keskmine/külm) .....	49
PILDI KÄSITSI REGULEERIMINE	
- Pildirežiim – kasutaja suvand .....	50
- Värvitoon – kasutaja suvand .....	51
<b>XD</b> - PILDI PARANDAMISE TEHNOLOOGIA .....	52
<b>XD</b> - Demo .....	53
ERIFUNKTSIOONID – KINO .....	54
ERIFUNKTSIOONID – MUSTA TASE .....	55
PILDI LÄHTESTAMINE .....	56
Image Sticking Minimization, pildi kinnijäämise minimeerimine .....	57
MADALA ENERGIAKULUGA PILDIREŽIIM .....	58

## HELI & KEELE JUHTIMINE

AUTOMAATNE HELITUGEVUSE TASANDAJA .....	59
HELIHÄÄLESTUSE EELSÄTTED – HELIREŽIIM .....	60
HELISÄTTE REGULEERIMINE	
- KASUTAJA REŽIIM .....	61
Helitasakaalu reguleerimine .....	62
TELERI KÖLARID SEES/VÄLJAS SEADISTUS .....	63
I/II	
- Stereo- ja kaksikvastuvõtt .....	64
- NICAM-vastuvõtt .....	65
- Kölarite heliväljundi valik .....	65
Ekraanimenüü keele / maa valik .....	66

## AJA SEADISTUS

KELLA AJA SEADMINE.....	67
AUTOMAATSE SISSE-/VÄLJALÜLITUSE TAIMERI SEADISTUS.....	68
UNETAIMERI SEADISTUS.....	69
AUTOMAATSE SEISKAMISE SEADISTUS.....	70

## TELETEKST

Sisse-väljalülitamine.....	71
Režiim SIMPLE TEXT.....	71
Režiim TOP TEXT.....	72
Režiim FASTEXT.....	72
Teleteksti erifunktsioonid.....	73

## LISA

TÕRKEOTSING.....	74
HOOLDUS.....	76
TOOTE TEHNILISED ANDMED.....	77
KAUGJUHTIMISPULDI PROGRAMMEERIMINE.....	79

# ETTEVALMISTUS

## ESIPANEELI JUHTSEADISED

- Näha on esipaneeli lihtsustatud kujutis. Siintoodu võib teie telerist mõnevõrra erineda.
- Kui teie tootele on kinnitatud kaitsekile, eemaldage see ning pühkige toodet poleerimiseks mõeldud riidelapiga.

ETTEVALMISTUS

### PLASMATELERITE MUDELID

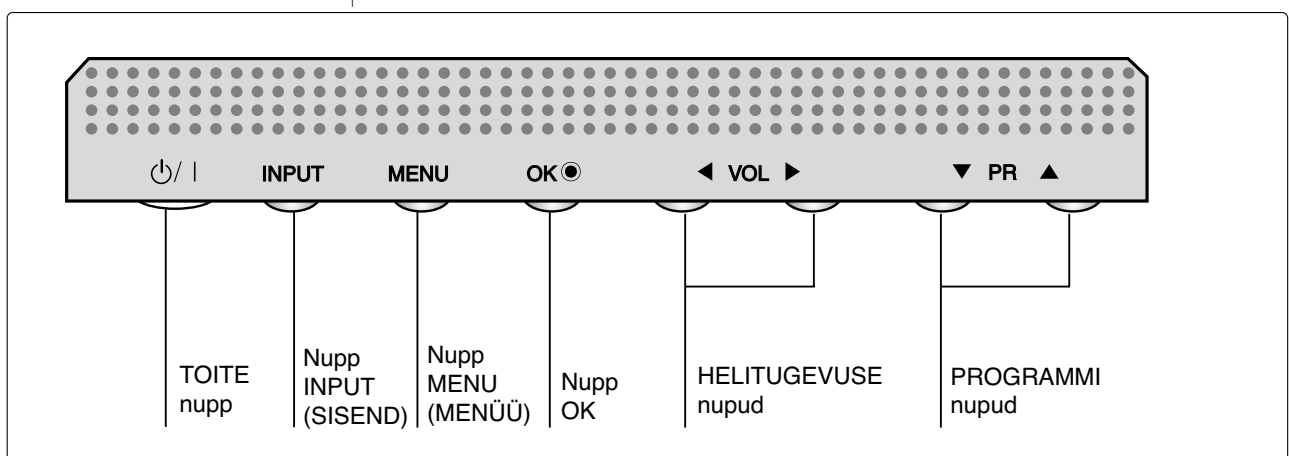
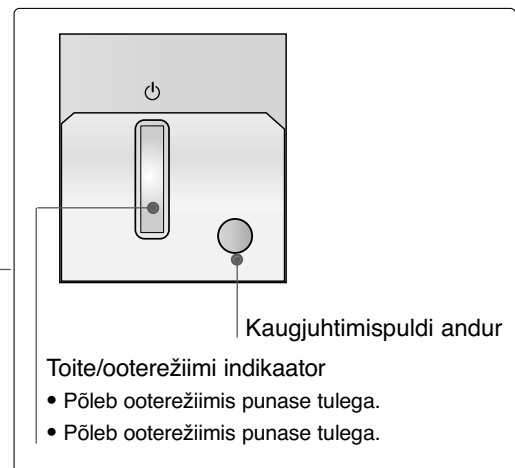
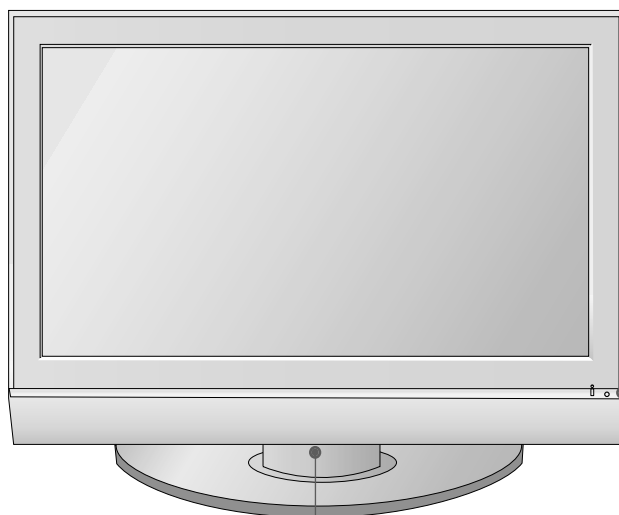

## LCD-TELERITE MUDELID

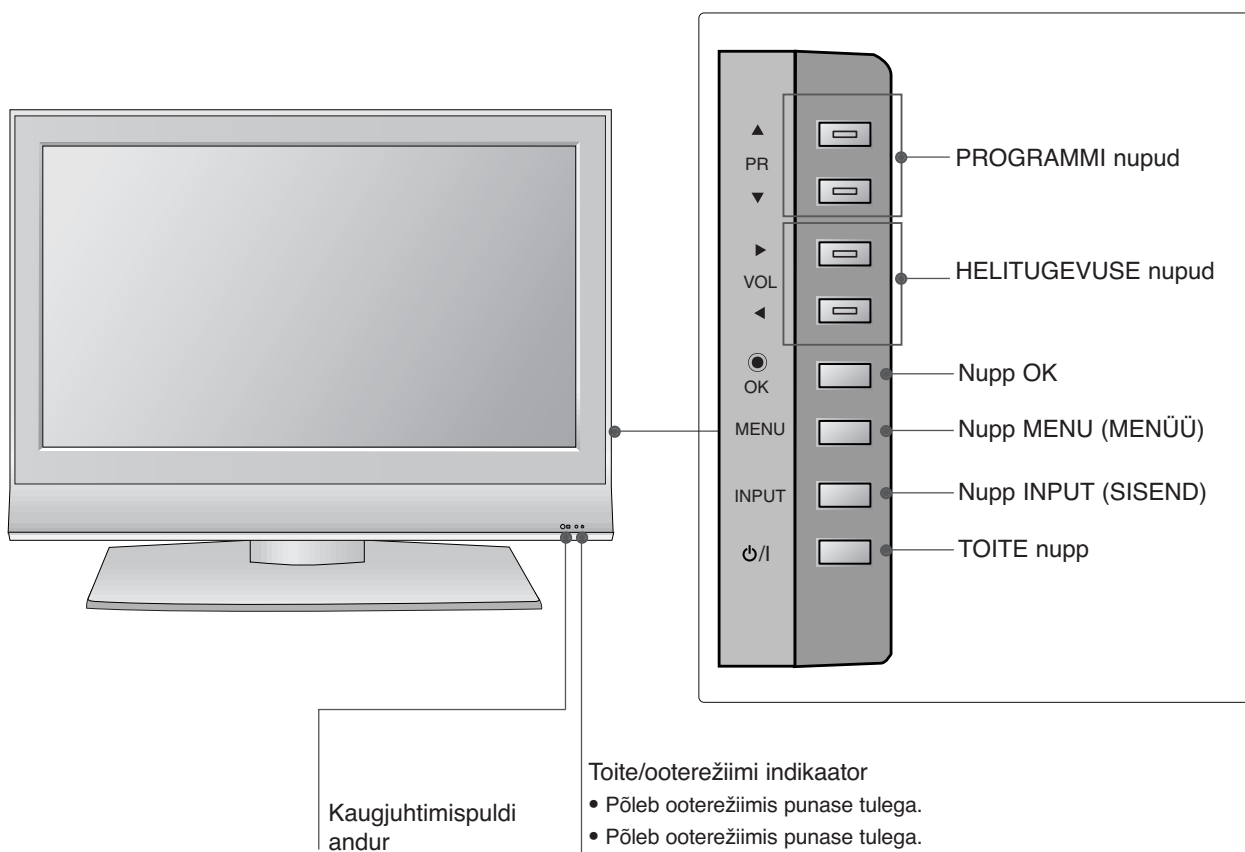

# ETTEVALMISTUS

## TAGAPANEELI TEAVE

- See on tagapaneeli lihtsustatud kujutis. Siintoodu võib teie telerist mõnevõrra erineda.

### PLASMATELERITE MUDELID

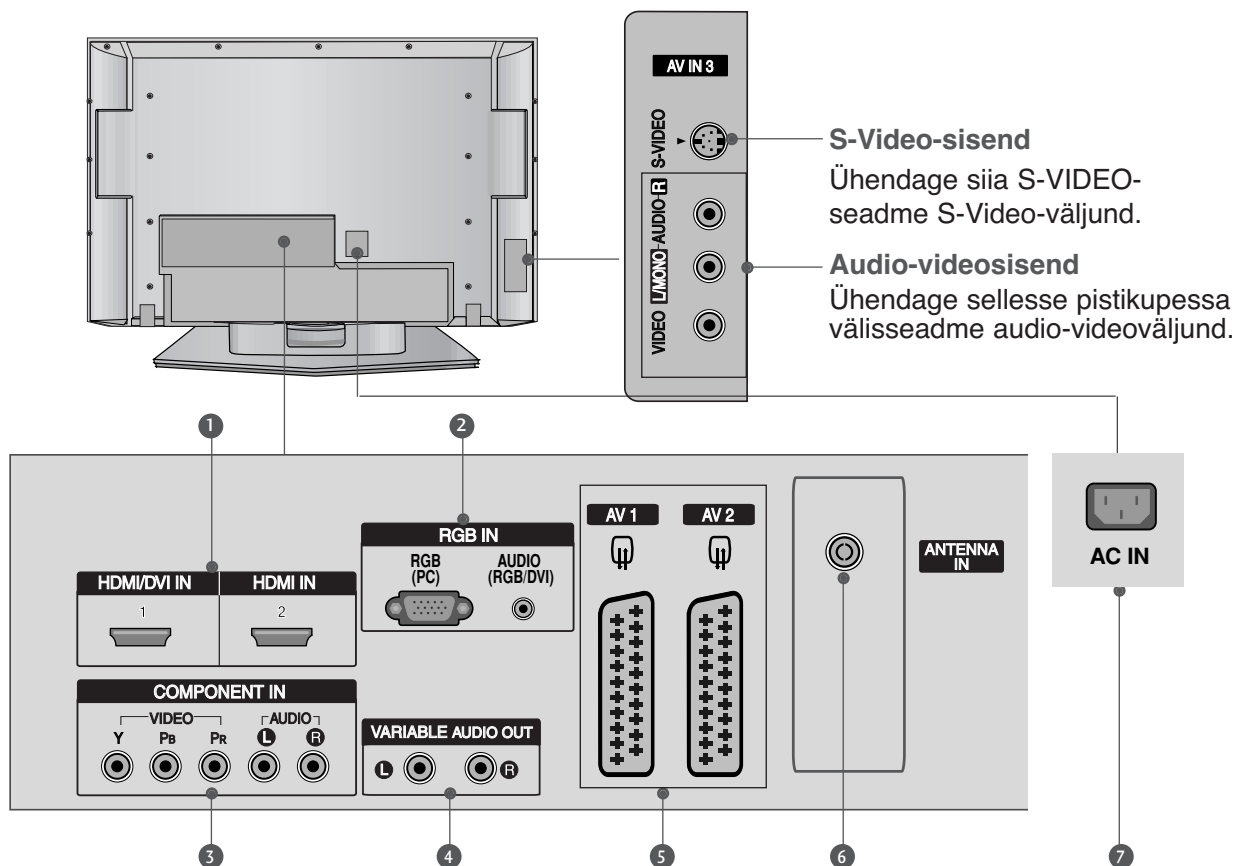

#### 1 HDMI-sisend

Ühendage HDMI-signaali sisendisse HDMI IN. Või ühendage DVI(VIDEO)-signaal DVI ja HDMI vahelise kaabliga porti HDMI/DVI.

#### 2 RGB/Audiosisend

Ühendage monitori väljund personaalarvutist/DTV-st (ainult heli) vastavasse sisendporti.

#### 3 Komponentsisend

Ühendage sellesse pistikupessa komponentvideo-audioseade.

#### 4 Reguleeritav heliväljund

Ühendage siia välisvõimendi või lisage ringheli süsteemile basskõlar.

#### 5 Pesa Euro Scart (AV1/AV2)

Ühendage sellesse pistikupessa välisseadme SCART-sisend või -väljund.

#### 6 Antennisisend

Ühendage sellesse pistikupessa eetri kaudu tulevad signaalid.

#### 7 Toitejuhtme pesa

See teler töötab vahelduvvoolutoitega. Pinget on toodud tehniliste andmete leheküljel. Ärge mingil juhul proovige telerit kasutada alisvoolutoitega.

## LCD-TELERITE MUDELID

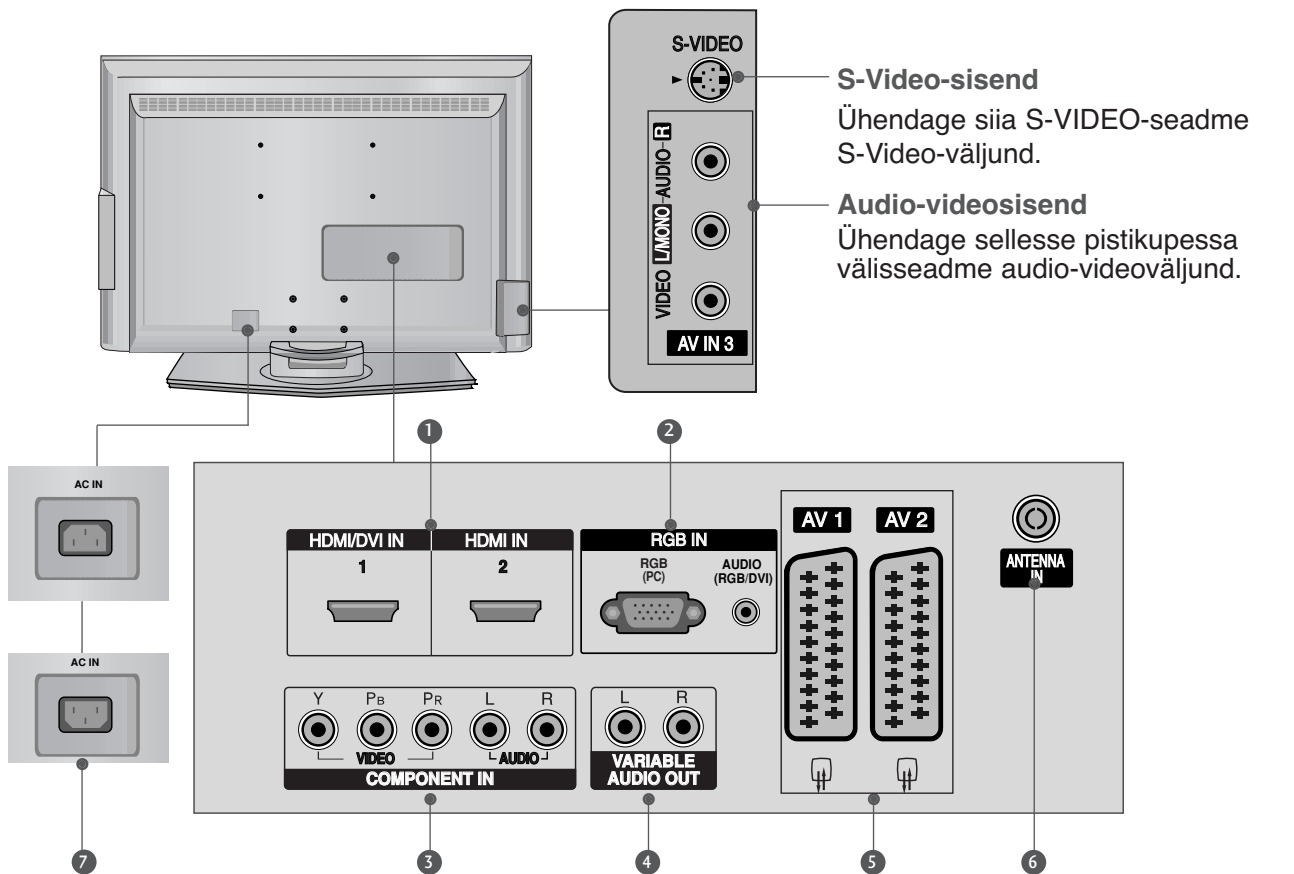

### 1 HDMI-sisend

Ühendage HDMI-signaali sisendisse HDMI IN. Või ühendage DVI(VIDEO)-signaali DVI ja HDMI vahelise kaabliga porti HDMI/DVI.

### 2 RGB/Audiosisend

Ühendage monitori väljund personaalarvutist/DTV-st (ainult heli) vastavasse sisendporti.

### 3 Komponentsisend

Ühendage sellesse pistikupessa komponentvideo-audioseade.

### 4 Reguleeritav heliväljund

Ühendage siia välisvõimendi või lisage ringhelsüsteemile basskõlar.

### 5 Pesa Euro Scart (AV1/AV2)

Ühendage sellesse pistikupessa välisseadme SCART-sisend või -väljund.

### 6 Antennisisend

Ühendage sellesse pistikupessa eetri kaudu tulevad signaalid.

### 7 Toitejuhtme pesa

See teler töötab vahelduvvoolutoitega. Pinget on toodud tehniliste andmete leheküljel. Ärge mingil juhul proovige telerit kasutada alalisvoolutoitega.

# ETTEVALMISTUS

## ALUSE PAIGALDAMINE (Ainult 26-, 32-, 37-tollised LCD-telerite mudelid)

- 1 Asetage toote ekraanipool ettevaatlikult pehmele pinnale, mis kaitseb toodet ja ekraani kahjustuste eest.

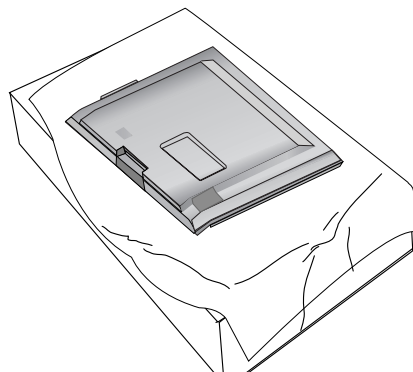

- 2 Asetage alus tootele nagu joonisel näha.

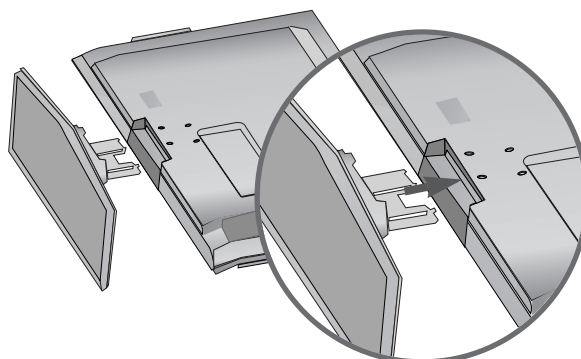

- 3 Paigaldage 4 polti kindlalt toote tagaosas olevatesse avadesse.

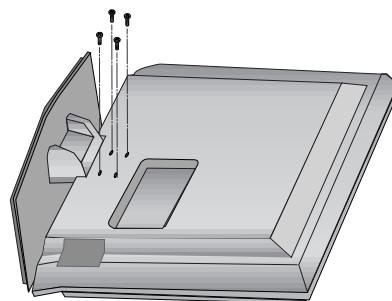

# TELERI SEINALE KINNITAMINE

- Seadke toode seina lähedale, nii et see ei kukuks tahapoole lükkamisel ümber.
- Alltoodud juhised kirjeldavad ohutumat viisi toote seadistamiseks; kinnitage see seinale nii, et toode ei kukuks ümber, kui seda tõugatakse ettepoole. Sel viisil väldite toote ettepoole kukkumise ja inimeste vigastamise. Kukkumise korral võib ka toode saada kahjustusi. Jälgige, et lapsed ei roniks üles ega ripuks toote küljes.

## PLASMATELERITE MUDELID

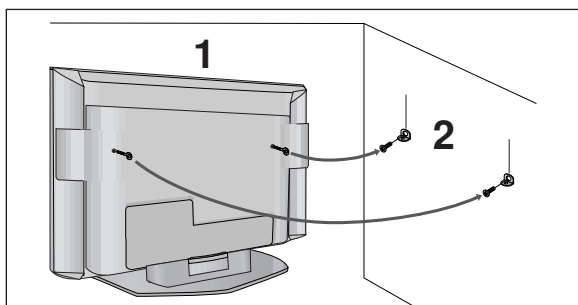

## LCD-TELERITE MUDELID

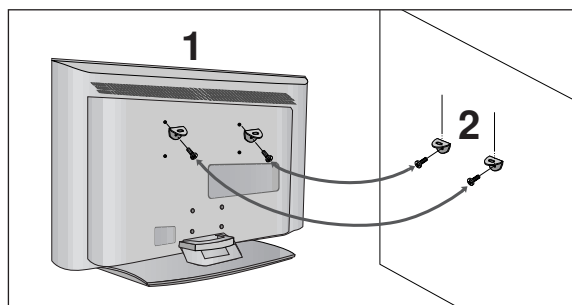

- 1 Kasutage toote seinale kinnitamiseks rõngaspolte või teleri konsooli ja polte, nagu joonisel näha. Kui teie tootel on rõngaspoltide kohal enne paigaldamist tavalised poldid, lõdvendage need.  
\* Paigaldage rõngaspoldid või teleri konsooli poldid ja pingutage need ülemistes avades tugevasti kinni.
- 2 Kinnitage seinakonsool poltidega (ei ole tootega kaasas, peate need ostma eraldi) seinale. Sobitage seinale paigaldatud konsooli kõrgus.

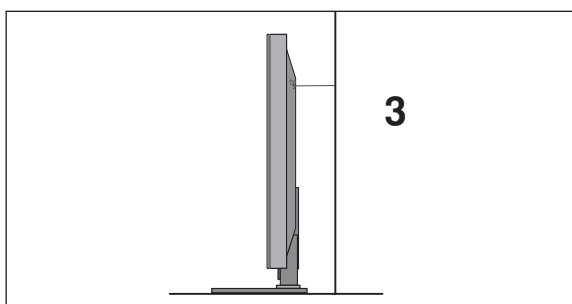

- 3 Kasutage toote kinnitamiseks tugevat trossi (ei ole tootega kaasas, peate selle eraldi ostma). Ohutum on siduda tross nii, et see paikneb toote ja seina vahel horisontaalselt.

### ! MÄRKUS

- ▶ Toote teisaldamisel mõnda teise kohta võtke kõigepealt tross lahti.
- ▶ Kasutage hoidikut või kappi, mis on toote suurust ja kaalu arvestades piisavalt tugev.
- ▶ Toote ohutuks kasutamiseks veenduge, et paigaldatud konsooli kõrgus vastab toote omale.

# ETTEVALMISTUS

## TAGAKATE JUHTMETE SEADMISEKS

### PLASMATELERITE MUDELID

- 1 Võtke **KAABLIHOIDIKUST** kahe käega kinni ja lükake seda, nagu on joonisel näha.

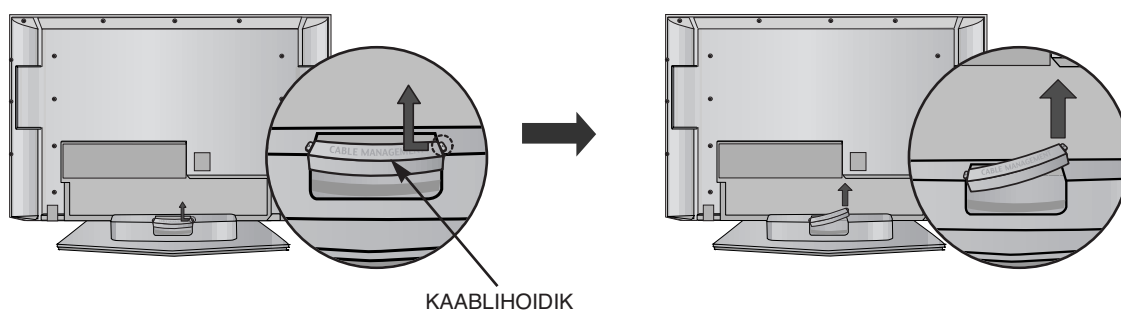

- 2 Ühendage kaablid vajaduse kohaselt.

Teavet lisaseadmete ühendamise kohta vt jaotisest Välisseadmete ühendamine.

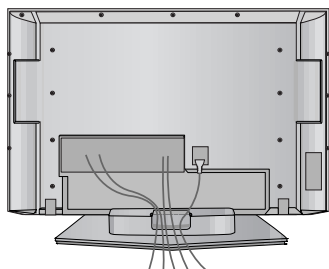

- 3 Pange **KAABLIHOIDIK** tagasi nagu joonisel näha.

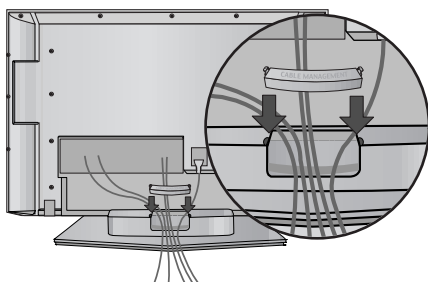

## LCD-TELERITE MUDELID

- 1** Ühendage kaablid vajaduse kohaselt.

Teavet lisaseadmete ühendamise kohta vt jaotisest Välisseadmete ühendamine.

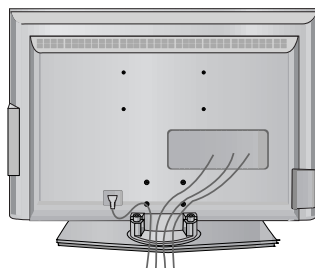

- 2** Pange **KAABLIHOIDIK** tagasi nagu joonisel näha.

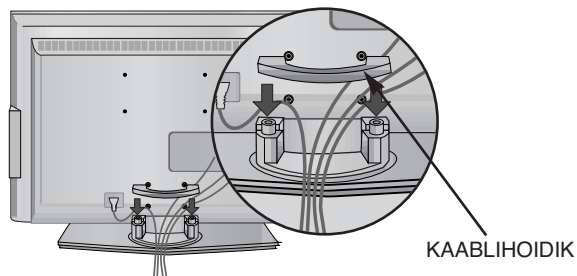

- 3** Siduge kaablid kaasasoleva keerdhoidiku abil ühte kimpu.

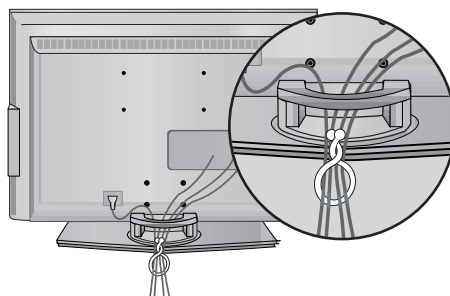

## KUIDAS EEMALDADA KAABLIHOIDIKUT

Võtke **KAABLIHOIDIKUST** kahe käega kinni ja tõmmake seda ülespoole.

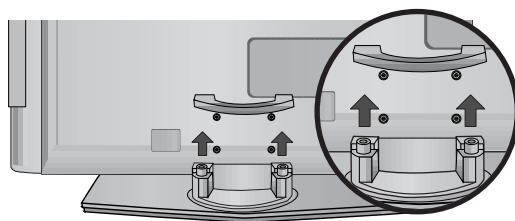

### ! MÄRKUS

- ▶ Ärge hoidke toote teisaldamisel **KAABLIHOIDIKUST** kinni.
- Kui toode kukub maha, võib see puruneda ning võite ka ennast vigastada.

# ETTEVALMISTUS

- Telerit saab paigaldada mitmesugusel viisil, nagu näiteks seinale, lauale jne.
- Teler on ette nähtud paigaldamiseks horisontaalasendisse.

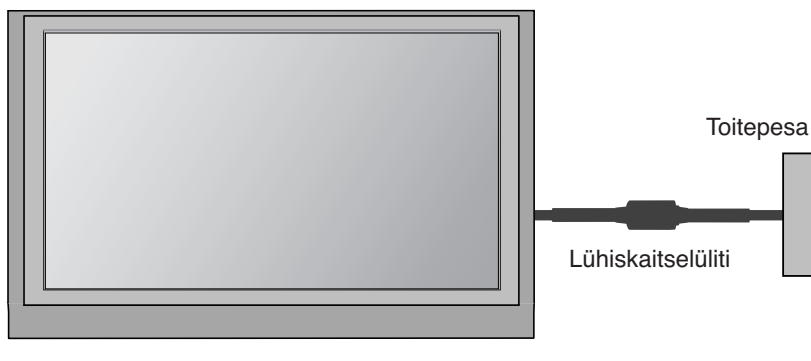

## MAANDUS

Ühendage kindlasti maandusjuhe, et vältida võimalikku elektrilööki. Kui sobivat maandusmeetodit pole käepärast, laske kvalifitseeritud elektrikul paigaldada eraldi kaitseüliti. Ärge proovige seadet maandada telefonijuhtmete, piksevarraste või gaasitorudega ühendamise teel.

## PAIGALDAMINE LAUALE VÕI TELERIKAPILE

Parema ventilatsiooni tagamiseks jätke mõlema külje ja seina vahele umbes 10 cm.

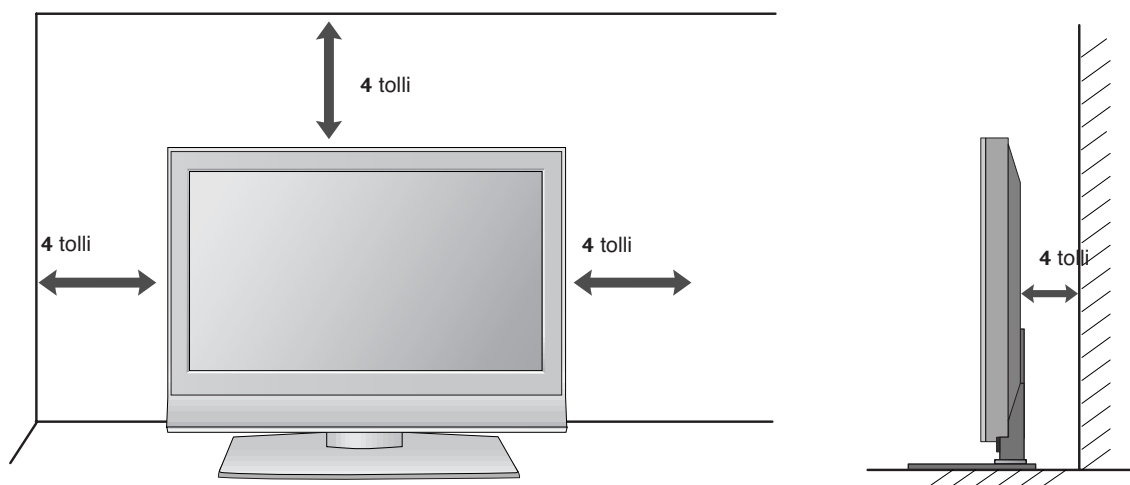

## SEINAPAIGALDUS HORISONTAALPAIGALDUS

Parema ventilatsiooni tagamiseks jätke mõlema külje ja seina vahele umbes 10 cm. Üksikasjalikke paigaldusjuhiseid saate edasimüüjalt, vt valikulise kaldseinapaigalduse ja häälestuse juhendit.

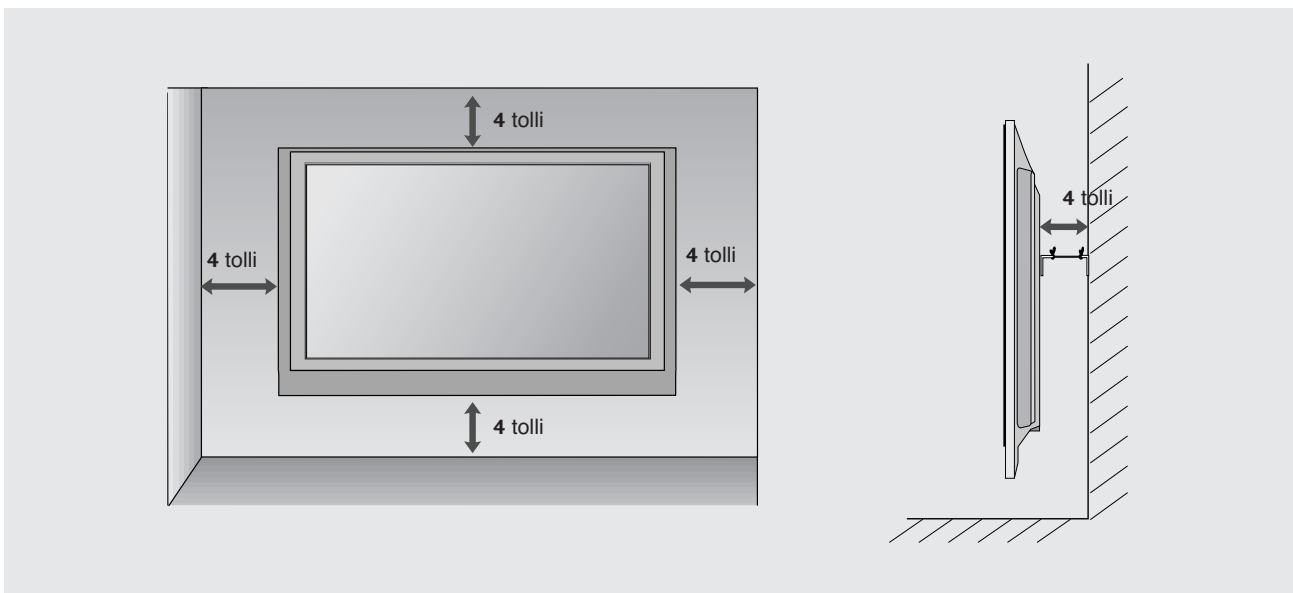

# ETTEVALMISTUS

- Seadmete kahjustuste vältimiseks ärge mingil juhul ühendage ühtki toitejuhet enne, kui olete lõpetanud kõigi seadmete ühendamise.

## ANTENNI ÜHENDAMINE

- Pildi optimaalse kvaliteedi tagamiseks reguleerige antenni suunda.
- Antenni kaablit ega muundurit tarnekomplektis ei ole.

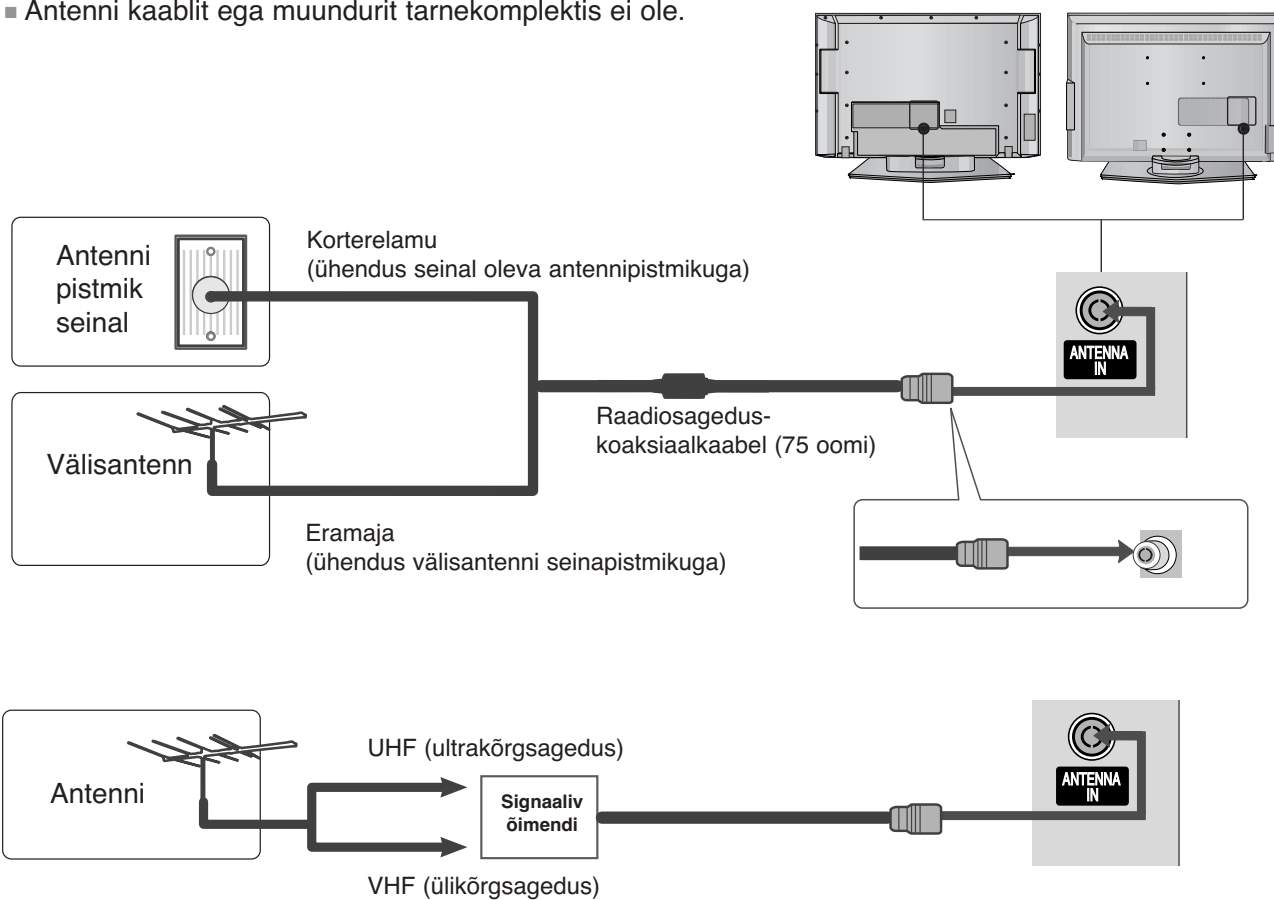

- Halvas levialas paigaldage parema pildikvaliteedi saamiseks antennivõimendi, nagu näha parempoolisel joonisel.
- Kui peate signaali poolitama kahe teleri jaoks, kasutage ühendamisel antennisignaali jaoturit.

# VÄLISSEADMETE HÄÄLESTUS

- Seadmete kahjustuste vältimiseks ärge mingil juhul ühendage ühtki toitejuhet enne, kui olete lõpetanud kõigi seadmete ühendamise.
- Selles osas VÄLISSEADMETE HÄÄLESTUSEST kasutage peamiselt pilte LCD-telerite mudelite kohta.

## HD VASTUVÕTJA HÄÄLESTUS

Ühendamine komponentkaabliga

- 1 Ühendage digitaalpealiskarbi videoväljundid (Y, P<sub>B</sub>, P<sub>R</sub>) teleri pesaga **COMPONENT IN VIDEO** (KOMPONENTSISENDI VIDEO).
- 2 Ühendage digitaalpealiskarbi audioväljund teleri pesaga **COMPONENT IN AUDIO** (KOMPONENTSISENDI AUDIO).
- 3 Lülitage digitaalpealiskarp sisse. (Lisateavet leiate digitaalpealiskarbi kasutusjuhendist.)
- 4 Valige kaugjuhtimispuldi nupu **INPUT** (SISEND) abil sisendallikas **Component** (Komponent).

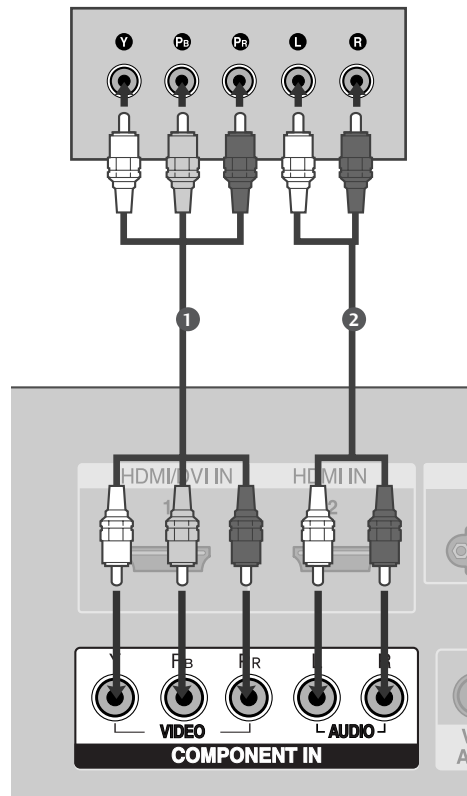

Signaal	Komponent	HDMI 1/2
480i/576i	Jah	Ei
480p/576p	Jah	Jah
720p/1080i	Jah	Jah
1080p	Ei	Jah

(välja arvatud VGA MUDELID)

# VÄLISSEADMETE HÄÄLESTUS

## Ühendamine HDMI-kaabliga

- 1 Ühendage digitaalpealiskarbi HDMI-väljund teleri pesaga **HDMI/DVI IN 1** või **HDMI IN 2**.
- 2 Valige kaugjuhtimispuldi nupu **INPUT** (SISEND) abil sisendallikas **HDMI1** või **HDMI2**.
- 3 Lülitage digitaalpealiskarp sisse. (Lisateavet leiate digitaalpealiskarbi kasutusjuhendist.)

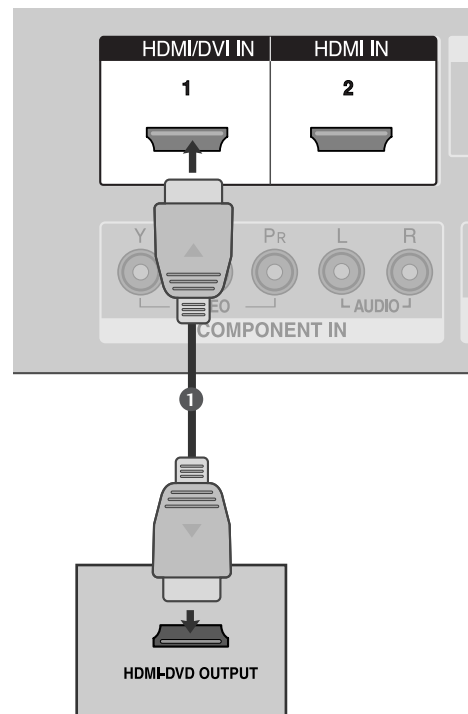

### ! MÄRKUS

- ▶ HDMI-kaabli abil võib teler samaaegselt vastu võtta video- ja audiosignaali.
- ▶ Kui digitaalpealiskarp toetab funktsiooni Auto HDMI, seatakse pealiskarbi väljunderaldusvõime automaatselt väärtusele 1280x720.
- ▶ Kui digitaalpealiskarp ei toeta funktsiooni Auto HDMI, siis peate vastavalt häälestama väljunderaldusvõime.

Parima pildikvaliteedi saamiseks häälestage digitaalpealiskarbi väljunderaldusvõime väärtusele 1280x720.

## Ühendamine HDMI-DVI-kaabliga

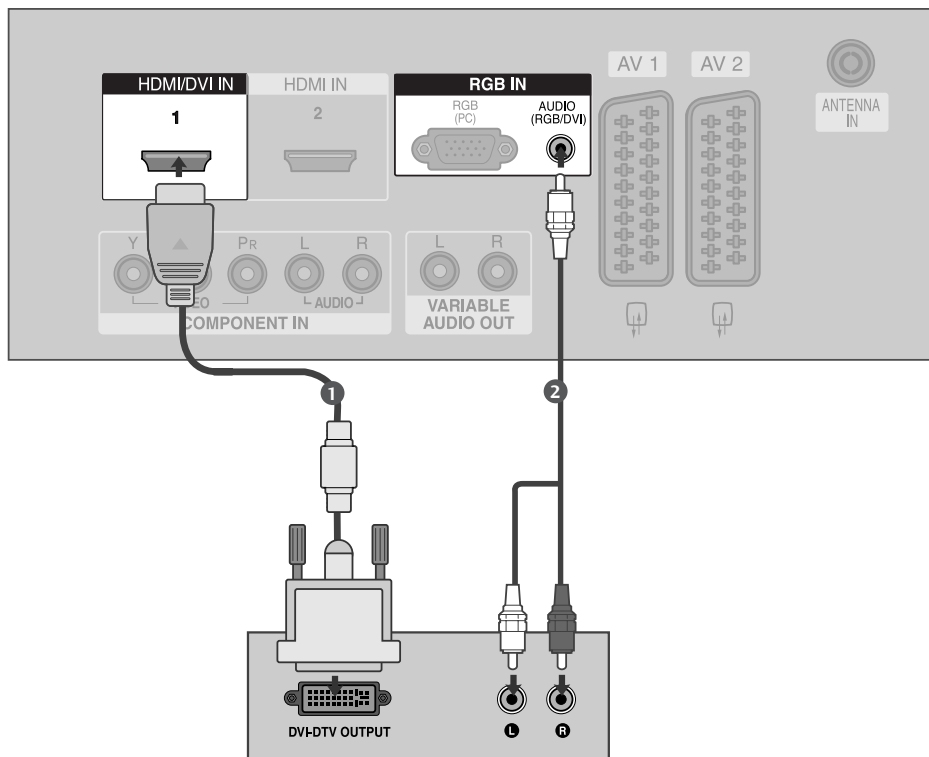

- 1 Ühendage digitaalpealiskarbi DVI-väljund teleri pesaga **HDMI/DVI IN 1**.
- 2 Ühendage pealiskarbi audioväljundid teleri pesaga **AUDIO (RGB/DVI)**.
- 3 Lülitage digitaalpealiskarp sisse. Lisateavet leiate digitaalpealiskarbi kasutusjuhendist.
- 4 Valige kaugjuhtimispuldi nupu **INPUT (SISEND)** abil sisendallikas **HDMI1**.

# VÄLISSEADMETE HÄÄLESTUS

## DVD-SEADME PAIGALDAMINE

### Ühendamine komponentkaabliga

- 1 Ühendage DVD-seadme videoväljundid (Y, P<sub>B</sub>, P<sub>R</sub>) teleri pesaga **COMPONENT IN VIDEO** (KOMPOONENTSISENDI VIDEO).
- 2 Ühendage DVD-seadme audioväljundid teleri pesaga **COMPONENT IN AUDIO** (KOMPOONENTSISENDI AUDIO).
- 3 Lülitage DVD-mängija sisse ja sisestage DVD-plaat.
- 4 Valige kaugjuhtimispuldi nupu **INPUT** (SISEND) abil sisendallikas **Component** (Komponent).
- 5 Lisateavet leiate DVD-mängija kasutusjuhendist.

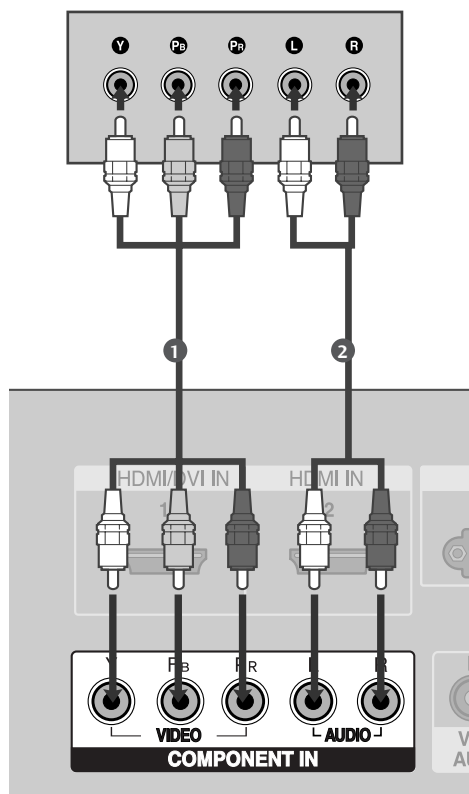

### Komponentsisendpordid

Parema pildikvaliteedi saamiseks ühendage DVD-mängija komponentsisendportidega, nagu allpool näha.

Teleri komponentpordid	Y	P <sub>B</sub>	P <sub>R</sub>
DVD-mängija videoväljundpordid	Y	P <sub>B</sub>	P <sub>R</sub>
	Y	B-Y	R-Y
	Y	Cb	Cr
	Y	Pb	Pr

## Ühendamine europistmikuga Euro Scart

- 1 Ühendage DVD-seadme pesa Euro Scart teleri pesaga Euro Scart **AV1**.
- 2 Lülitage DVD-mängija sisse ja sisestage DVD-plaat.
- 3 Valige kaugjuhtimispuldi nupu **INPUT (SISEND)** abil sisendallikas **AV1**.  
- Kui ühendus on pesaga Euro Scart **AV2**, valige sisendallikaks **AV2**.
- 4 Lisateavet leiate DVD-mängija kasutusjuhendist.

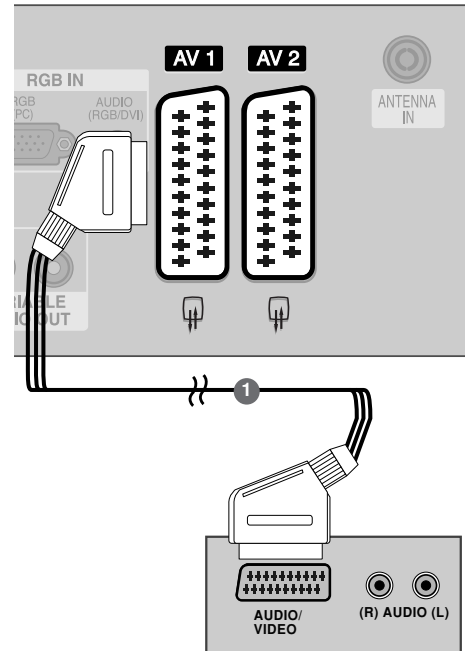

### ! MÄRKUS

- ▶ Kasutage varjestatud Scart-kaablit.

## Ühendamine S-Video-kaabli abil

- 1 Ühendage DVD-seadme **S-VIDEO**-väljund teleri S-VIDEO-sisendiga.
- 2 Ühendage DVD-seadme audioväljundid teleri **AUDIO**-sisendiga.
- 3 Lülitage DVD-mängija sisse ja sisestage DVD-plaat.
- 4 Valige kaugjuhtimispuldi nupu **INPUT (SISEND)** abil sisendallikas **AV3**.
- 5 Lisateavet leiate DVD-mängija kasutusjuhendist.

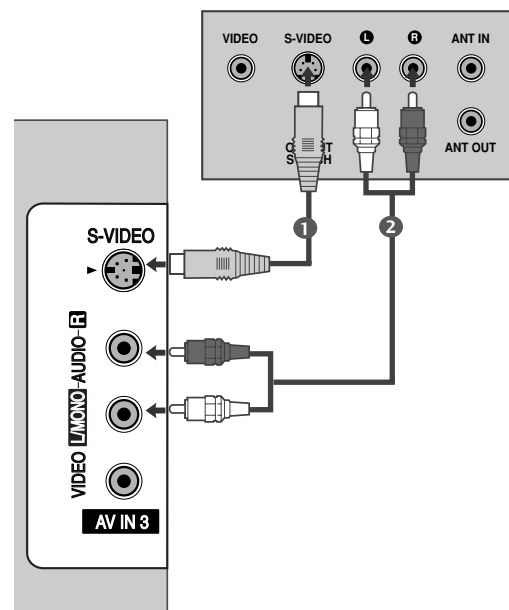

# VÄLISSEADMETE HÄÄLESTUS

## Ühendamine HDMI-kaabliga

- 1 Ühendage DVD-seadme HDMI-väljund teleri pesaga **HDMI/DVI IN 1** või **HDMI IN 2**.
- 2 Valige kaugjuhtimispuldi nupu **INPUT (SISEND)** abil sisendallikas **HDMI1** või **HDMI2**.
- 3 Lisateavet leiate DVD-mängija kasutusjuhendist.

### ! MÄRKUS

- ▶ HDMI-kaabli abil võib teler samaaegselt vastu võtta video- ja audiosignaali.
- ▶ Kui DVD-seade toetab funktsiooni Auto HDMI, seatakse väljunderaldusvõime automaatselt väärtusele 1280x720.
- ▶ Kui DVD-seade ei toeta funktsiooni Auto HDMI, siis peate vastavalt häälestama väljunderaldusvõime. Parima pildikvaliteedi saamiseks häälestage DVD-seadme väljunderaldusvõime väärtusele 1280x720.

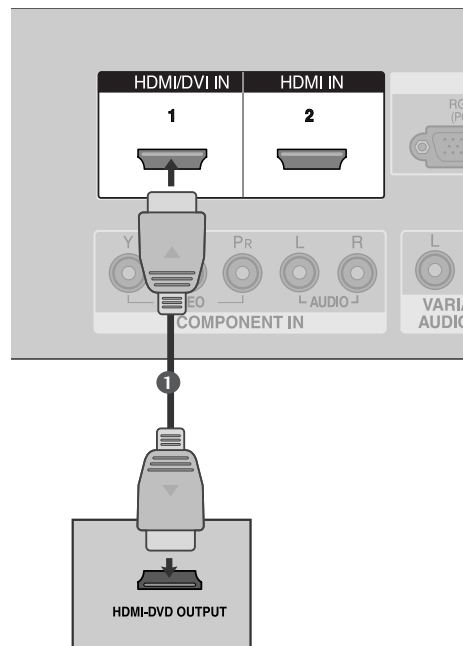

Kuva toetatav eraldusvõime (HDMI-DTV-režiim)

Eraldusvõime	Horisontaalsagedus (kHz)	Vertikaalsagedus (Hz)
720x480	31,47	59,94
	31,50	60,00
720x576	31,25	50,00
1280x720	44,96	59,94
	45,00	60,00
	37,50	50,00
1920x1080i	33,72	59,94
	33,75	60,00
	28,125	50,00
1920x1080p	67,432	59,94
	67,5	60
	56,25	50

(välja arvatud VGA MUDELID)

# VIDEOMAGNETOFONI (VCR) PAIGALDAMINE

- Pildimüra (häirete) vältimiseks jätke videomagnetofoni ja teleri vahele piisav vahemaa.
- Tavaliselt võib esineda videomagnetofoni liikumatu kujutis. Kui kasutate pildivormingut 4:3, võivad ekraani servadel nähtavaks jääda püsikujutised.

## Ühendamine antenniga

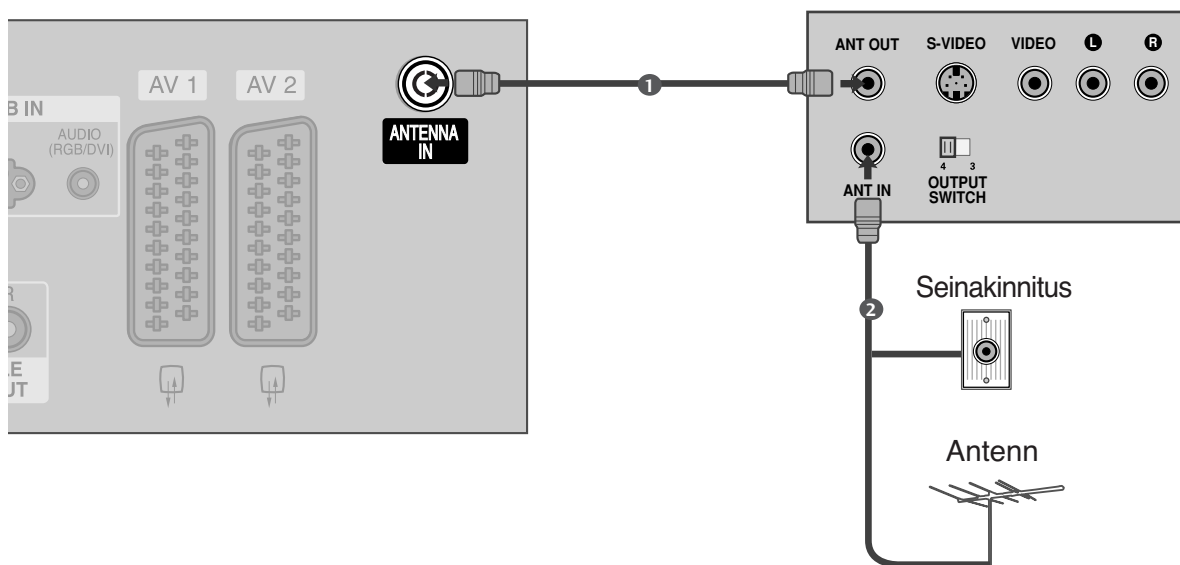

- 1 Ühendage videomagnetofoni (VCR) pesa **ANT OUT** (ANTENN VÄLJA) teleri pesaga **ANTENNA IN** (ANTENN SISSE).
- 2 Ühendage antennikaabel videomagnetofoni (VCR) pesaga **ANT IN** (ANTENN SISSE).
- 3 Vajutage videomagnetofoni nuppu **PLAY** (ESITA) ja sobitage teleri ja videomagnetofoni vastavad programmid.

# VÄLISSEADMETE HÄÄLESTUS

## Ühendamine europistmikuga Euro Scart

- 1 Ühendage videomagnetofoni (VCR) pesa Euro Scart teleri pesaga Euro Scart **AV1**.
- 2 Pistke videokassett magnetofoni ja vajutage nuppu PLAY (ESITA). Lisateavet leiate videomagnetofoni kasutusjuhendist.
- 3 Valige kaugjuhtimispuldi nupu **INPUT (SISEND)** abil sisendallikas **AV1**.  
- Kui ühendus on pesaga Euro Scart **AV2**, valige sisendallikaks **AV2**.

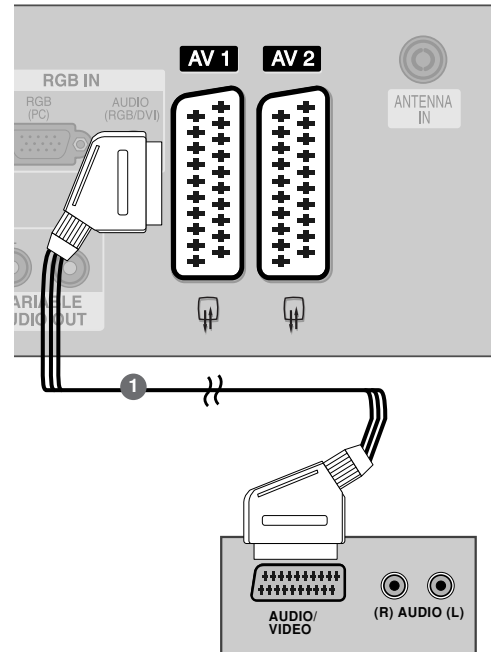

### ! MÄRKUS

- Kui soovite kasutada kaablit EURO Scart, peate kasutama varjestatud kaablit.

## Ühendamine RCA-kaabliga

- 1 Ühendage teleri ja videomagnetofoni AUDIO-VIDEO-pesad. Jälgige pistikute värve (video = kollane, vasakpoolne audio = valge, parempoolne audio = punane).
- 2 Pistke videokassett magnetofoni ja vajutage nuppu PLAY (ESITA). Lisateavet leiate videomagnetofoni kasutusjuhendist.
- 3 Valige kaugjuhtimispuldi nupu **INPUT** (SISEND) abil sisendallikas **AV3**.

### ! MÄRKUS

- ▶ Kui teil on monovideomagnetofon, ühendage videomagnetofoni audiokaabel teleri pistikupessa **AUDIO L/MONO**.

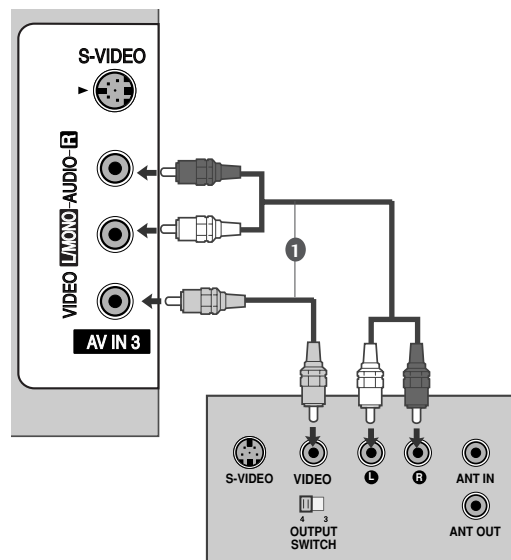

## Ühendamine S-Video-kaabli abil

- 1 Ühendage videomagnetofoni **S-VIDEO**-väljund teleri S-VIDEO-sisendiga. Pildi kvaliteet on tavalise liit-sisendiga (RCA-kaabliga) võrreldes parem.
- 2 Ühendage videomagnetofoni audioväljund teleri **AUDIO**-sisendiga.
- 3 Pistke videokassett magnetofoni ja vajutage nuppu PLAY (ESITA). Lisateavet leiate videomagnetofoni kasutusjuhendist.
- 4 Valige kaugjuhtimispuldi nupu **INPUT** (SISEND) abil sisendallikas **AV3**.

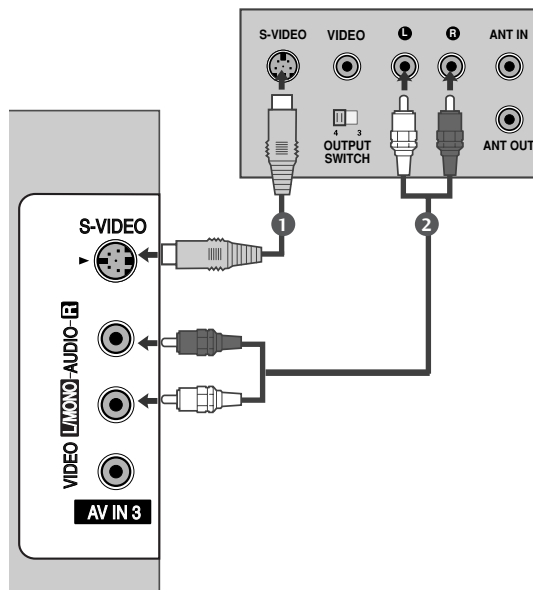

### ! MÄRKUS

- ▶ Kui S-VIDEO- ja VIDEO-pesa on samaaegselt ühendatud videomagnetofoniga (S-VHS VCR), siis saab vastu võtta vaid S-VIDEO-signaali.

# VÄLISSEADMETE HÄÄLESTUS

## MUU AV-ALLIKA HÄÄLESTUS

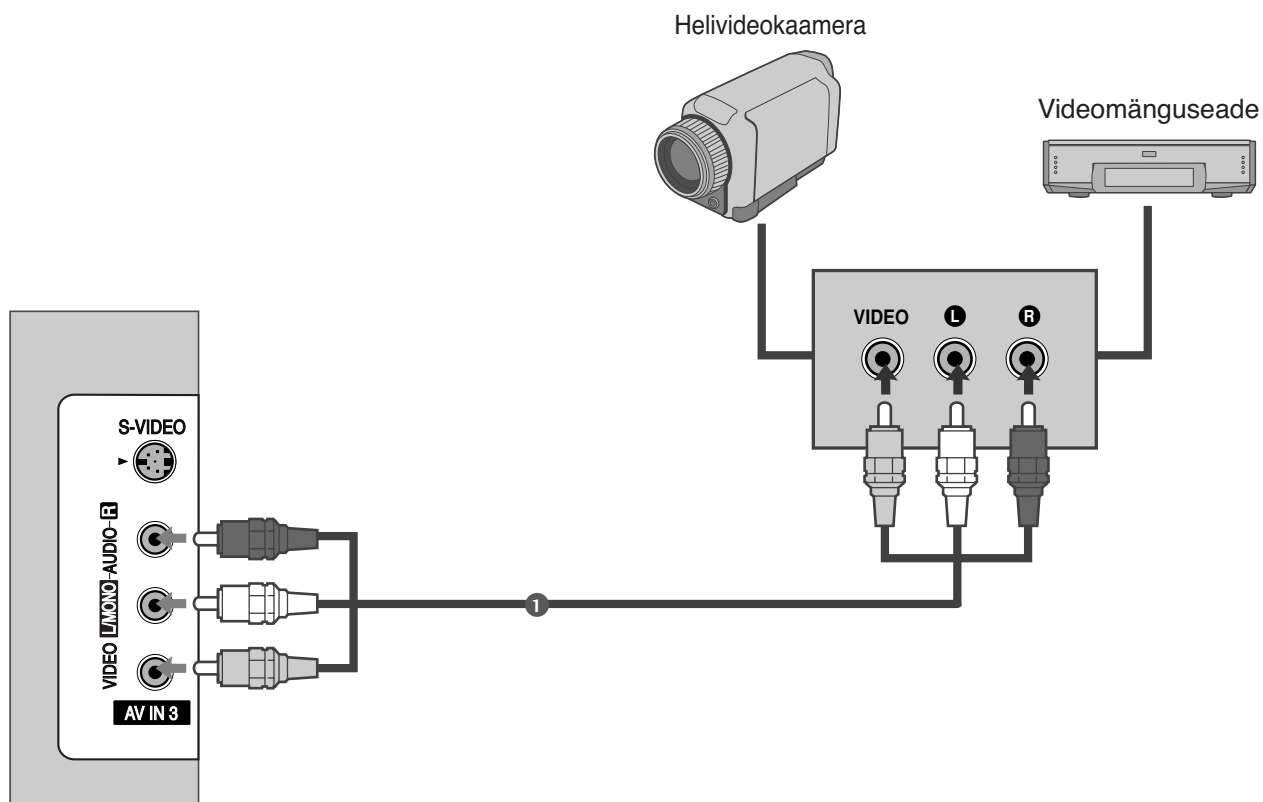

- 1 Ühendage teleri ja välisseadme AUDIO-VIDEO-pesad. Jälgige pistikute värve (video = kollane, vasakpoolne audio = valge, parempoolne audio = punane).
- 2 Valige kaugjuhtimispuldi nupu **INPUT** (SISEND) abil sisendallikas **AV3**.
- 3 Kasutage vastavat välisseadet.  
Lisateavet leiate välisseadme kasutusjuhendist.

# VÄLINE STEREO

Kasutage kas ühendatud välisvõimendit või lisage ringhelisüsteemile basskõlar.

- 1 Ühendage stereovõimendi sisendpesa seadme REGULEERITAVA HELIVÄLJUNDI pesa.
- 2 Häälestage oma kõlarid läbi analoogstereovõimendi vastavalt võimendiga kaasasolevatele juhistele.

## ! MÄRKUS

- ▶ Kui ühendate väliste heliseadmetega, nagu võimendid või kõlarid, palun lülitage teleri kõlarid välja. (▶ lk 63)

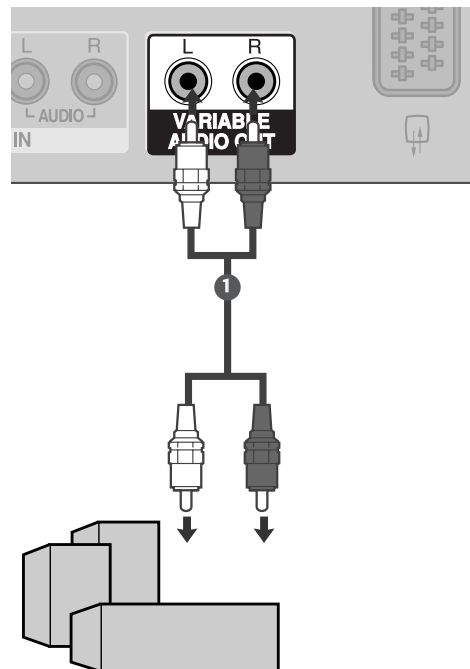

# VÄLISSEADMETE HÄÄLESTUS

## PERSONAALARVUTI (PC) HÄÄLESTAMINE

Sellel teleril on isehäälestusfunktsioon, mis tähendab, et personaalarvuti kohandub ise teleri sätetega.

Ühendamine 15-viigulise D-sub-kaabliga

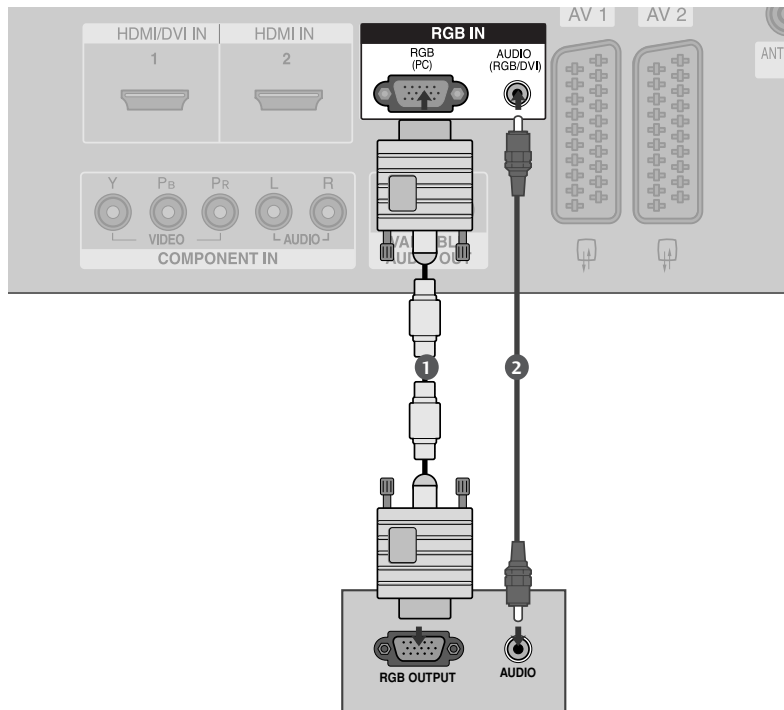

- 1 Ühendage personaalarvuti RGB-väljund teleri pesaga **RGB (PC)**.  
.....
- 2 Ühendage pealiskarbi audioväljundid teleri pesaga **AUDIO**.  
.....
- 3 Lülitage personaalarvuti ja teler sisse.  
.....
- 4 Valige kaugjuhtimispuldi nupu **INPUT (SISEND)** abil sisendallikas **RGB PC**.  
.....

**! MÄRKUS**

- ▶ Ilmeka pildi nautimiseks ühendage personaalarvuti (PC) teleriga.
- ▶ Vältige liikumatu pildi pikaajalist hoidmist teleri ekraanil. Liikumatu kinnispildi jäljend võib püsivalt ekraanile jääda; võimaluse korral kasutage ekraanisäästjat.
- ▶ Ühendage personaalarvuti teleri pordiga RGB (PC) ; muutke vastavalt personaalarvuti väljunderaldusvõimet.
- ▶ PC-režiimis võib esineda teatud müra olenevalt eraldusvõimest, vertikaalkujundist, kontrastist või heledusest. Sel juhul muutke PC-režiimi eraldusvõimet, vahetage värskendussagedust või reguleerige menüü abil heledust ja kontrasti, kuni pilt on puhas. Kui personaalarvuti graafikakaardi värskendussagedust ei saa muuta, vahetage graafikakaart või konsulteerige graafikakaardi valmistajaga.
- ▶ Horisontaal- ja vertikaalsageduse sünkroniseerimise sisendkuju on eraldatud.
- ▶ Soovitame kasutada PC-režiimi jaoks väärtusi 1366x768, 60Hz (LCD-telerite mudelid) / 852x480, 60Hz (42-tolliste WVGA plasmateelerite mudelid) / 1024x768, 60Hz (42-tolliste XGA plasmateelerite mudelid) / 1366x768, 60Hz (50-tolliste plasmateelerite mudelid) need annavad parima pildikvaliteedi.
- ▶ Kui personaalarvuti eraldusvõime on üle SXGA, teler pilti ei näita.
- ▶ Ühendage personaalarvuti audiokaabel teleri AUDIO-sisendiga. Audiokaablid ei ole teleriga kaasas.
- ▶ Liiga pika RGB-PC-kaabli kasutamisel võib ekraanil esineda müra. Soovitame kasutada mitte üle 5 m pikkust kaablit. See annab parima pildikvaliteedi.

Kuva toetatav eraldusvõime (RGB-PC-režiim)

Eraldusvõime	Horisontaalsagedus (kHz)	Vertikaalsagedus (Hz)
640x350	31,5	70,1
720x400	31,5	70,1
640x480	31,5	59,9
848x480	31,5	60,0
852x480	31,5	60,0
800x600	37,9	60,3
1024x768	48,4	60,0
1280x768	47,8	59,9
1360x768	47,7	59,8
1366x768	47,7	59,8

**! MÄRKUS**

- ▶ Seade toetab VGA-kuvarežiime 848x480 ja 852x480. (VGA MUDELID)
- ▶ Seade toetab XGA-kuvarežiime 1280x768, 1360x768 ja 1366x768. (XGA MUDELID)

# VÄLISSEADMETE HÄÄLESTUS

## Ekraani seadistus personaalarvuti režiimi

### AUTO CONFIGURE (AUTOMAATKONFIGUREERIMINE) (ainult RGB [PC]-režiimis)

Reguleerib automaatselt pildi asendit ja minimeerib kujutise värelust. Kui pilt ei ole siiski piisavalt hea, töötab teie teler korralikult, kuid vajab täiendavat reguleerimist.

#### Auto configure (Automaatkonfigureerimine)

See funktsioon on ekraani asendi, taktsignaali ja faasi automaatseks reguleerimiseks. Automaatkonfigureerimise ajal on kuvatav pilt mõne sekundi vältel ebastabiilne.



1 Vajutage nuppu **MENU** (MENÜÜ) ja kasutage seejärel nuppu ▲ / ▼ menüü **PILT** valimiseks.

2 Suvandi **Ekraan** valimiseks vajutage nuppu ► ja seejärel nuppu ▲ / ▼.

3 Suvandi **Autom. konfigur.** valimiseks vajutage nuppu ► ja seejärel nuppu ▲ / ▼.

4 Automaatkonfigureerimise käivitamiseks vajutage nuppu ►.

- Pärast funktsiooni **Autom. konfigur.** töö lõppu kuvatakse ekraanil **OK**.
- Kui pildi asend ei ole ikka veel õige, proovige automaatreguleerimist uuesti.

- Kui pilt vajab pärast automaatreguleerimist RGB (PC)-režiimis täiendavat reguleerimist, võite kasutada funktsiooni **Manuaaln. konfigur.**.

5 Tavalisele TV-pildile naasmiseks vajutage nuppu **EXIT** (VÄLJU).

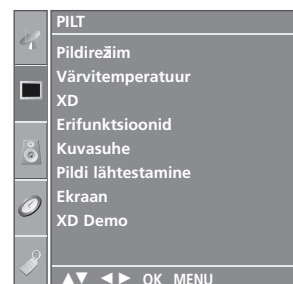

1

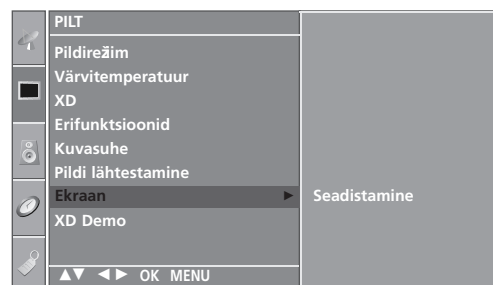

2

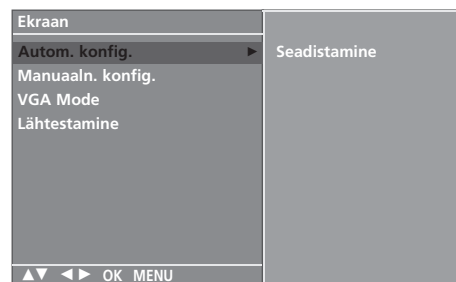

3 4

## Ekraani faasi, kella ja asukoha seadistamine

Kui pilt ei ole pärast automaatreguleerimist selge ning eriti kui märgid värelevad, saate pildi faasi käsitsi reguleerida.

Ekraani suuruse korrigeerimiseks häälestage funktsiooni **Kell**.

Funktsioon töötab järgmises režiimis: RGB[PC], COMPONENT (480i/480p/576i/576p/720p/1080i), HDMI (480p/576p/720p/1080i/1080p(välja arvatud VGA MUDELID)).

Funktsioone Faas ja Kell ei saa kasutada režiimis COMPONENT (480i/480p/576i/576p/720p/1080i), HDMI (480p/576p/720p/1080i/1080p(välja arvatud VGA MUDELID)).

### Kell

See funktsioon on ette nähtud võimalike püstribade või triipude minimeerimiseks ekraani tagapõhjal. Muutub ka ekraani horisontaalsuurus.

### Faas

See funktsioon võimaldab eemaldada horisontaalmüra ja puhastada või teravustada märkide kujutisi.

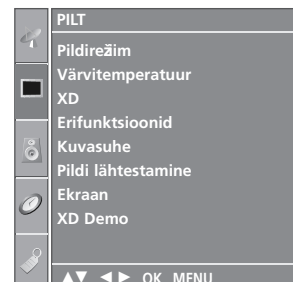

1 Vajutage nuppu **MENU** (MENÜÜ) ja kasutage seejärel nuppu ▲ / ▼ menüü **PILT** valimiseks.

2 Suvandi **Ekraan** valimiseks vajutage nuppu ► ja seejärel nuppu ▲ / ▼.

3 Suvandi **Manuaaln. konfigur.** valimiseks vajutage nuppu ► ja seejärel nuppu ▲ / ▼.

4 Mõne suvandi **Faas**, **Kell**, **Rõhtasend** või **Püstasend** valimiseks vajutage nuppu ► ja seejärel nuppu ▲ / ▼.

5 Vastavate häälestuste teostamiseks vajutage nuppu ◀ / ▶.

6 Tavalisele TV-pildile naasmiseks vajutage nuppu **EXIT** (VÄLJU).

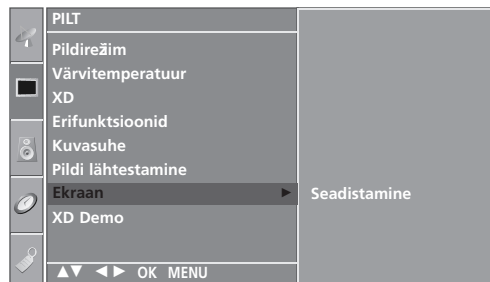

3 4 5

# VÄLISSEADMETE HÄÄLESTUS

## Laia VGA/XGA-Režiimivalik

Normaalse pildi nägemiseks sobitage RGB-režiimi eraldusvõime ja VGA/XGA-režiimi valik.

Funktsioon töötab järgmises režiimis: RGB[PC]-režiim.



1 Vajutage nuppu **MENU** (MENÜÜ) ja kasutage seejärel nuppu ▲ / ▼ menüü **PILT** valimiseks.

2 Suvandi **Ekraan** valimiseks vajutage nuppu ► ja seejärel nuppu ▲ / ▼.

3 Suvandi **VGA-režiim** või **XGA-režiim** valimiseks vajutage nuppu ► ja kasutage seejärel nuppu ▲ / ▼.

4 Soovitud VGA/XGA-eraldusvõime valimiseks vajutage nuppu ► ja kasutage seejärel nuppu ▲ / ▼.

5 Tavalisele TV-pildile naasmiseks vajutage nuppu **EXIT** (VÄLJU).

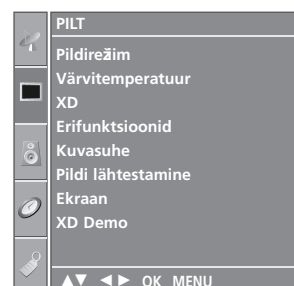

1

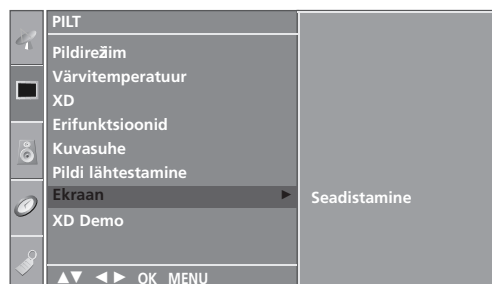

2

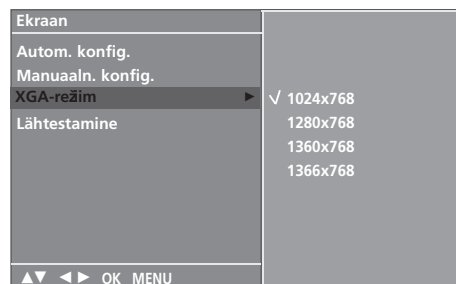

3 4

## Lähtestamine (Esialgsetele tehasesätetele)

See funktsioon töötab parajasti kasutatavas režiimis.  
Häälestatud väärtuse aktiveerimiseks:



- 1 Vajutage nuppu **MENU** (MENÜÜ) ja kasutage seejärel nuppu ▲ / ▼ menüü **Pilt** valimiseks.
- 2 Suvandi **Ekraan** valimiseks vajutage nuppu ► ja seejärel nuppu ▲ / ▼.
- 3 Suvandi **Lähtestamine** valimiseks vajutage nuppu ► ja seejärel nuppu ▲ / ▼.
- 4 Vajutage nuppu ►.
- 5 Tavalisele TV-pildile naasmiseks vajutage nuppu **EXIT** (VÄLJU).

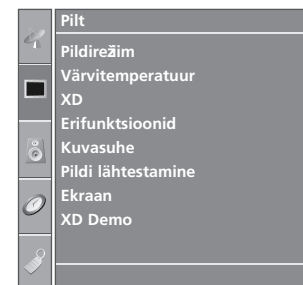

1

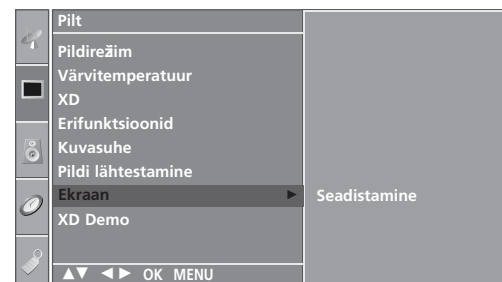

2

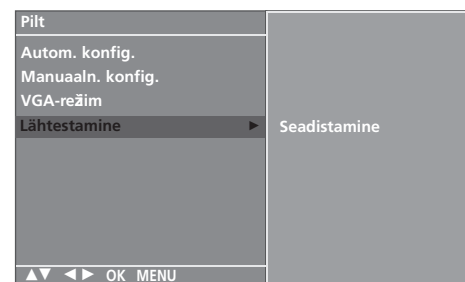

3 4

# TELERI VAATAMINE / PROGRAMMIDE JUHTIMINE

## KAUGJUHTIMISPULDI NUPPUDE FUNKTSIOONID

Kaugjuhtimispuldi kasutamisel suunake see teleri kaugjuhtimisandurile.



**POWER (TOIDE)** Lülitab seadme ooterežiimist sisse või töötava seadme välja ooterežiimi.

**TV INPUT (TV-SISEND)** Siirdub tagasi TV-režiimi.  
Lülitab seadme ooterežiimist sisse.

**INPUT (SISEND)** Kui vajutate nuppu ühe korra, ilmub ekraanile sisendallikas, nagu joonisel näha. Soovitud sisendallika (TV, AV1, AV2, AV3, Component, RGB PC, HDMI1 või HDMI2) valimiseks vajutage nuppu ▲ / ▼ ja seejärel nuppu **OK**.

**RATIO** Valib soovitud pildivormingu.

**Heleduse reguleerimine** Reguleerib ekraani heledust.  
Režiimiallika muutmisel läheb tagasi vaikesätetele.

**SIMPLINK** Vaadake teleriga ühendatud AV-seadmete loendit. Kui vajutate sellele nupule, ilmub ekraanile menüü Simplink. (► lk 44)

**SLEEP (UINAK)** Seadistab unetaimeri.

**I/II** Valib heliväljundi.

**Värvilised nupud** Neid nuppe kasutatakse teleteksti (ainult funktsiooniga TELETEXT mudelitel) või Programme edit funktsiooni (programmi redigeerimine) jaoks.

**VCR/DVD juhtnupud** Juhib mitut videomagnetofoni või DVD-mängijat, kui olete juba valinud DVD- või VCR-režiimi nupu.  
Juhtige ühendatud AV-seadmeid, vajutades nup-pudele ▲ / ▼ / ◀ / ▶, **OK** ja esitamise, stopi, pausi, tagasikerimise, edasikerimise ja ülehüppamise nup-pudele. (Nupp ◉ ei paku selliseid funktsioone)

**EXIT (VÄLJU)** Kustutab kõik ekraanil olevad kuvad ja naaseb mis tahes menüüst teleri vaatamisele.

**LIST (LOEND)** Kuvab programmitabeli.

**MENU (MENÜÜ)** Valib menüü.

**Q.VIEW** Naaseb eelmise programmi vaatele.

\* Funktsiooni pole

**REŽIIM** Valib kaugjuhtimise töörežiimi.

**1 ELETEKSTI NUPUD** Neid nuppe kasutatakse teleteksti jaoks. Üksikasjalikku lisateavet leiab jaotisest "Teletekst".

**RINGLÜLITI** (üles/allas/vasaku/paremale)  
Võimaldab navigeerida ekraanimenüudel ja reguleerida süsteemi sätteid oma eelistuste järgi.  
OK Aktsepteerib valiku või kuvab praeguse režiimi.

**HELITUGEVIK ÜLES/ALLA** Reguleerib helitugevust.

**FAV (LEMMIK)** Kuvab valitud lemmikprogrammi.

**MUTE (VAIGISTA)** Lülitab heli sisse või välja.

**Programm ÜLES/ALLA** Valib programmi.

**Numbrinupud** Valib programmi.  
0–9 Valib menüü nummerdatud üksuse.

**1** **SIZE, UPDATE, INDEX, REVEAL**

## Patareide paigaldamine

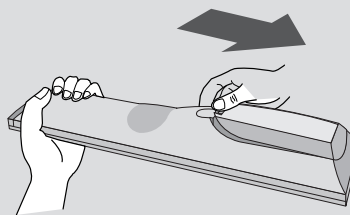

- Avage patareilahtri kaas kaugjuhtimispuldi tagaküljel ning pange patareid õiget polaarsust silmas pidades sisse (+ ja +, - ja -).
- Paigaldage kaks 1,5 V AA-patareid. Ärge paigaldage vanu või kasutatud patareisid koos uutega.
- Sulgege kaas.

# TELERI VAATAMINE / PROGRAMMIDE JUHTIMINE

## TELERI SISSELÜLITAMINE

Teleri funktsioonide kasutamiseks peate selle sisse lülitama.

- 1 Kõigepealt ühendage õigesti toitejuhe.  
Sel hetkel siirdub teler ooterežiimi.
  - Ooterežiimis teleri sisselülitamiseks vajutage teleril nuppe  $\phi/1$ , INPUT, PR  $\blacktriangle$  /  $\blacktriangledown$  või kaugjuhtimispuldil nuppe POWER, TV, INPUT, PR +/-, numbrid(0~9).

## PROGRAMMI VALIK

- 1 Programmi numbri valimiseks vajutage nuppu PR +/- või mõnda numbrinuppu.

## HELITUGEVUSE REGULEERIMINE

- 1 Helitugevuse reguleerimiseks vajutage nuppu VOL +/-.
- 2 Kui soovite heli välja lülitada, vajutage nuppu MUTE (VAIGISTA).
- 3 Selle funktsiooni saate tühistada nupu MUTE, VOL +/- või  $\mathbb{I}$  vajutamisega.



# EKRAANIMENÜÜDE VALIK JA REGULEERIMINE

Teie teleri ekraanikuva võib veidi erineda juhendis kirjeldatust.

Ekraanikuva (OSD) kasutab peamiselt pilte plasmateleerite mudelitele.

- 1 Iga menüü kuvamiseks vajutage nuppu **MENU** (MENÜÜ) ja seejärel nuppu ▲ / ▼.
- 2 Menüüsuvandi valimiseks vajutage nuppu ► ja seejärel nuppu ▲ / ▼.
- 3 Alammenüü või rippmenüü üksuse sätte muutmiseks kasutage nuppu ◀ / ▶.  
Kõrgema taseme menüüsse siirdumiseks vajutage nuppu **OK** või **MENU** (MENÜÜ).



Menüü Seadist

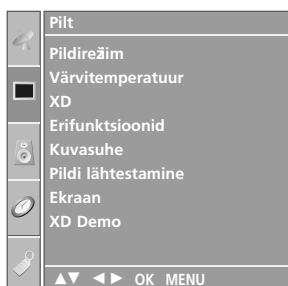

Menüü Pilt



Menüü Audio



Menüü Suvand

\* See funktsioon pole kõikides maades kasutusel.

\* PDP-telerite mudelid



Menüü Aeg

## ! MÄRKUS

- a. OSD-funktsioon (On Screen Display, ekraanikuva) võimaldab graafilise esituse abil mugavalt reguleerida ekraani seisundit.
- b. Käesolevas juhendis võib ekraanikuva (OSD) mõnevõrra erineda teie teleri omast, kuna see on vaid näide teleri käsitlemise hõlbustamiseks.
- c. Teletekstirežiimis menüüsid ei kuvata.

# TELERI VAATAMINE / PROGRAMMIDE JUHTIMINE

## PROGRAMMIDE AUTOMAATHÄÄLESTUS (AUTO PROGRAMME)

Programminumbrite (0 kuni 99) abil saab salvestada kuni 100 TV-jaama. Kui olete teinud programmide eelhäälestuse, saate nupu **PR+/-** või numbrinuppude abil programmeeritud jaamad läbi vaadata. Jaamu saate häälestada automaat- või käsirežiimis.

Selle meetodi abil on võimalik salvestada kõiki vastuvõetavaid jaamu. On soovitatav, et kasutate teleri paigaldamisel automaatprogrammeerimist.



1 Vajutage nuppu **MENU** (MENÜÜ) ja kasutage seejärel nuppu **▲ / ▼** menüü **Seadist** valimiseks.

2 Suvandi **Autom. häälestus** valimiseks vajutage nuppu **▶** ja seejärel nuppu **▲ / ▼**.

3 Suvandi **Süsteem** valimiseks vajutage nuppu **▶** ja seejärel nuppu **▲ / ▼**.

4 TV-süsteemi valimiseks vajutage nuppu **▲ / ▼**;  
**BG:** PAL B/G, SECAM B/G (Euroopa / Ida-Euroopa / Aasia / Uus-Meremaa / Lähis-Ida / Aafrika / Austraalia)  
**I:** PAL I/II (Suurbritannia / Iirimaa / Hongkong / Lõuna-Aafrika)  
**DK:** PAL DK, SECAM DK (Ida-Euroopa / Hiina / Aafrika / SRU)  
**L:** SECAM L/L' (Prantsusmaa)  
**M:** (USA / Korea / Filipiinid) (valikuline)

5 Menüü **Salvesta alates** valimiseks vajutage nuppu **▲ / ▼**.

6 Alusprogrammi valimiseks vajutage nuppu **◀ / ▶** või mõnda numbrinuppu. Kui kasutate numbrinuppe, sisestage alla 10 jääva numbri ette 0, näiteks 5 asemel 05.

7 Käsu **Otsing** valimiseks vajutage nuppu **▲ / ▼**.

8 Automaatse häälestuse alustamiseks vajutage nuppu **▶**. Kõik vastuvõetavad jaamad salvestatakse. Jaama nimi salvestatakse nende jaamade puhul, mis edastavad VPS (Video Programme Service – videoprogrammi teenus) või PDC (Programme Delivery Control – programmi edastuse juhtimine) andmeid või teleteksti. Kui jaamale ei saa nime määrata, tähistatakse see numbriga ja salvestatakse tähisega C (V/UHF 01-69) või S (kaabel 01-47), millele järgneb number.

Automaatse häälestuse peatamiseks vajutage nuppu **MENU** (MENÜÜ).

Pärast automaatprogrammeerimise lõppu tuleb ekraanile menüü Programme edit (Programmi redigeerimine). Teavet programmi redigeerimise kohta leiate jaotisest "Programmi redigeerimine".

9 Tavalisele TV-pildile naasmiseks vajutage nuppu **EXIT** (VÄLJU).

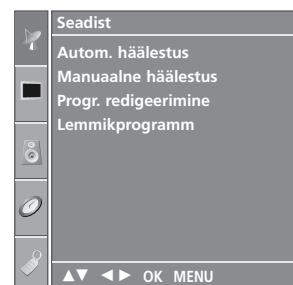

1

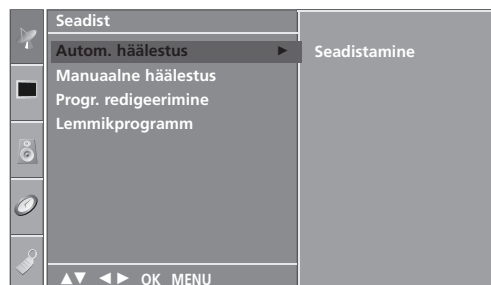

2



3 4 5 6 7

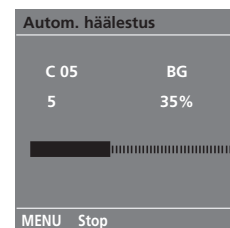

8

# Programmide käsihäälestus (Manual programme)

Programmide käsihäälestamine võimaldab jaamu käsitsi häälestada ja seada neid soovitud järjestusse.



- 1 Vajutage nuppu **MENU** (MENÜÜ) ja kasutage seejärel nuppu ▲ / ▼ menüü **Seadist** valimiseks.
- 2 Suvandi **Manuaalne häälestus** valimiseks vajutage nuppu ► ja seejärel nuppu ▲ / ▼.
- 3 Suvandi **Salvesta** valimiseks vajutage nuppu ► ja seejärel nuppu ▲ / ▼.
- 4 Soovitud programmi numbri (0 kuni 99) valimiseks vajutage nuppu ◀ / ▶ või mõnda numbrinuppu. Kui kasutate numbrinuppe, sisestage alla 10 jääva numbri ette 0, näiteks 5 asemel 05.
- 5 Suvandi **Süsteem** valimiseks vajutage nuppu ▲ / ▼.
- 6 TV-süsteemi valimiseks vajutage nuppu ▲ / ▼;  
**BG:** PAL B/G, SECAM B/G (Euroopa / Ida-Euroopa / Aasia / Uus-Meremaa / Lähis-Ida / Aafrika / Austraalia)  
**I:** PAL I/I (Suurbritannia / Iirimaa / Hongkong / Lõuna-Aafrika)  
**DK:** PAL D/K, SECAM D/K (Ida-Euroopa / Hiina / Aafrika / SRÜ)  
**L:** SECAM L/L' (Prantsusmaa)  
**M:** (USA / Korea / Filipiinid) (valikuline)
- 7 Suvandi **Riba** valimiseks vajutage nuppu ▲ / ▼.
- 8 Suvandi **V/UHF** või **Kaabel** valimiseks vajutage nuppu ► ja seejärel nuppu ▲ / ▼.
- 9 Suvandi **Kanal** valimiseks vajutage nuppu ▲ / ▼.
- 10 Soovitud programmi numbri võite valida nupuga ◀ / ▶ või numbrinuppudega. Võimaluse korral valige programmi number otse numbrinuppude abil. Kui kasutate numbrinuppe, sisestage alla 10 jääva numbri ette 0, näiteks 5 asemel 05.
- 11 Käsu **Otsing** valimiseks vajutage nuppu ▲ / ▼.
- 12 Otsingu alustamiseks vajutage nuppu ◀ / ▶. Jaama leidmisel otsing katkestatakse.
- 13 Jaama salvestamiseks vajutage nuppu **OK**.
- 14 Mõne muu jaama salvestamiseks korrake juhiseid 3 kuni 13.
- 15 Tavalisele TV-pildile naasmiseks vajutage nuppu **EXIT** (VÄLJU).

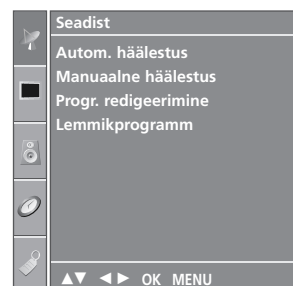

1

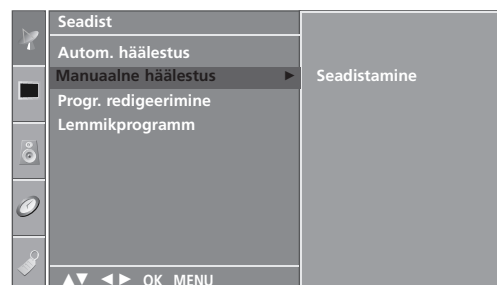

2

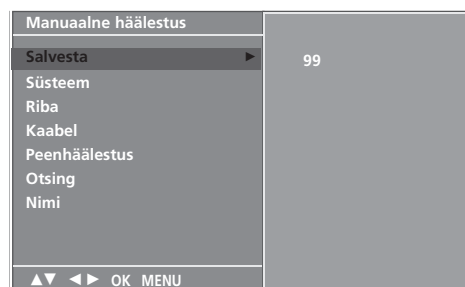

3 4 5 6 7  
8 9 10 11 12

# TELERI VAATAMINE / PROGRAMMIDE JUHTIMINE

## FINE (PEENHÄÄLESTUS)

Tavaliselt on peenhäälestus vajalik üksnes halva vastuvõtu korral.



1 Vajutage nuppu **MENU** (MENÜÜ) ja kasutage seejärel nuppu ▲ / ▼ menüü **Seadist** valimiseks.

2 Suvandi **Manuaalne häälestus** valimiseks vajutage nuppu ► ja seejärel nuppu ▲ / ▼.

3 Suvandi **Peenhäälestus** valimiseks vajutage nuppu ► ja seejärel nuppu ▲ / ▼.

4 Parima pildi ja heli peenhäälestuseks vajutage nuppu ◀ / ▶.

5 Häälestuse salvestamiseks vajutage nuppu **OK**.

6 Tavalisele TV-pildile naasmiseks vajutage nuppu **EXIT** (VÄLJU).

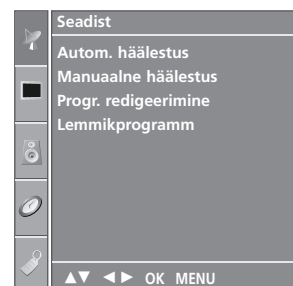

1

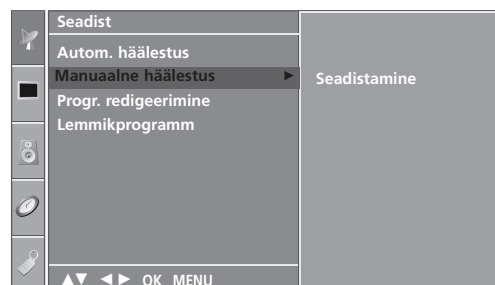

2

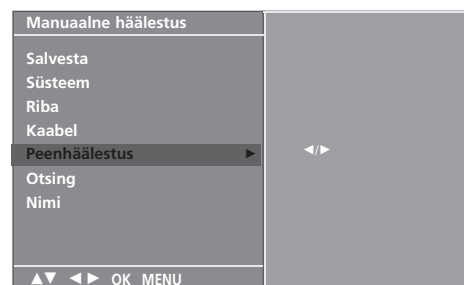

3 4 5

# JAAMA NIME KINNISTAMINE

Saate igale programminumbrile kinnistada viiemärgilise jaamanime.

- 1 Vajutage nuppu **MENU** (MENÜÜ) ja kasutage seejärel nuppu ▲ / ▼ menüü **Seadist** valimiseks.
- 2 Suvandi **Manuaalne häälestus** valimiseks vajutage nuppu ► ja seejärel nuppu ▲ / ▼.
- 3 Suvandi **Nimi** valimiseks vajutage nuppu ► ja seejärel nuppu ▲ / ▼.
- 4 Vajutage nuppu ► ja seejärel nuppu ▲ / ▼. Võite kasutada tühikut, märke + ja -, numbreid 0 kuni 9 ja tähti A kuni Z.
- 5 Vajutage asukoha valimiseks nuppu ◀ / ▶, mõelge välja teine märk ja nii edasi.
- 6 Salvestamiseks vajutage nuppu **OK**.
- 7 Tavalisele TV-pildile naasmiseks vajutage nuppu **EXIT** (VÄLJU).

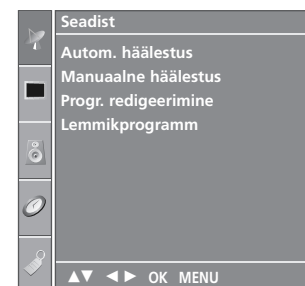

1

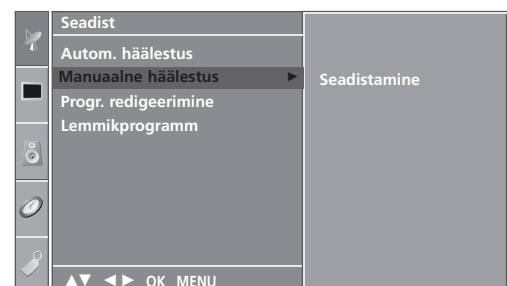

2

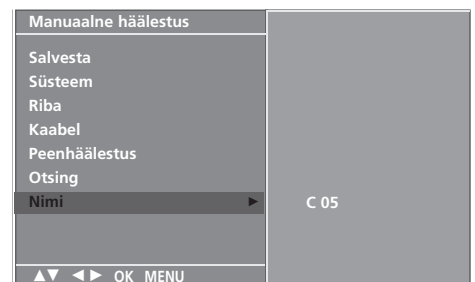

3 4 5 6

# TELERI VAATAMINE / PROGRAMMIDE JUHTIMINE

## PROGRAMME EDIT (PROGRAMMI REDIGEERIMINE)

See funktsioon võimaldab salvestatud programme kustutada või vahele jätta. Saate ka teisaldada mõne jaama teisele numbrile või kopeerida tühja jaama andmed valitud programminumbrile.

**1** Vajutage nuppu **MENU** (MENÜÜ) ja kasutage seejärel nuppu **▲ / ▼** menüü **Seadist** valimiseks.

**2** Suvandi **Progr. redigeerimine** valimiseks vajutage nuppu **▶** ja seejärel nuppu **▲ / ▼**.

**3** Menüü **Progr. redigeerimine** kuvamiseks vajutage nuppu **▶**.

### ■ Programmi kustutamine

1. Valige nupuga **▲ / ▼ / ◀ / ▶** kustutatav programm.
2. Vajutage kaks korda **PUNAST** nuppu.  
Valitud programm kustutatakse, kõiki järgmisi programme nihutatakse ühe koha võrra ülespoole.

### ■ Programmi kopeerimine

1. Valige nupuga **▲ / ▼ / ◀ / ▶** kopeeritav programm.
2. Vajutage **ROHELIST** nuppu.  
Kõiki järgmisi programme nihutatakse ühe koha võrra allapoole.

### ■ Programmi teisaldamine

1. Valige nupuga **▲ / ▼ / ◀ / ▶** teisaldatav programm.
2. Vajutage **KOLLAST** nuppu.
3. Teisaldage programm nupuga **▲ / ▼ / ◀ / ▶** soovitud numbrile.
4. Vajutage funktsiooni vabastamiseks uuesti **KOLLAST** nuppu.

### ■ Programmi numbride vahelejätt

1. Valige nupuga **▲ / ▼ / ◀ / ▶** vahelejätav programm.
2. Vajutage **SINIST** nuppu. Vahelejätav programm muutub siniseks.
3. Vajutage vahelejätava programmi vabastamiseks veel kord **SINIST** nuppu.  
Programmi numbride vahelejätmine tähendab, et seda ei saa tavalise TV-vaatamise ajal nupu **▲ / ▼** abil valida. Kui soovite vahelejätatud programmi valida, sisestage numbrinuppudega vahetult programmi number või valige see programmi redigeerimise või tabeli menüüs.

**4** Tavalisele TV-pildile naasmiseks vajutage nuppu **EXIT** (VÄLJU).

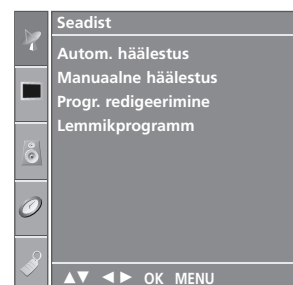

**1**

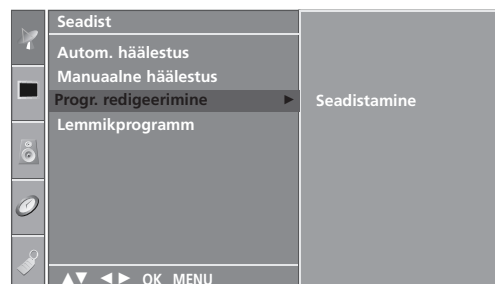

**2**



**3**

# LEMMIKPROGRAMM

See funktsioon võimaldab oma lemmikprogramme otse valida.

Salvestatud lemmikprogrammi valimiseks vajutage korduvalt nuppu **FAV** (LEMMIK).

- 1 Vajutage nuppu **MENU** (MENÜÜ) ja kasutage seejärel nuppu ▲ / ▼ menüü **Seadist** valimiseks.
- 2 Suvandi **Lemmikprogramm** (Lemmikprogramm) valimiseks vajutage nuppu ► ja seejärel nuppu ▲ / ▼.
- 3 Vajutage nuppu ►.
- 4 Märgirea - - - - - valimiseks vajutage nuppu ▲ / ▼.
- 5 Valige nupu ◀ / ▶ või numbrinuppude abil soovitud programm. Kui kasutate numbrinuppe, sisestage alla 10 jääva numbri ette 0, näiteks 5 asemel 05.
- 6 Mõne teise programmi salvestamiseks korrake juhi-seid 4 ja 5.  
Saate salvestada kuni 8 programmi.
- 7 Tavalisele TV-pildile naasmiseks vajutage nuppu **EXIT** (VÄLJU).

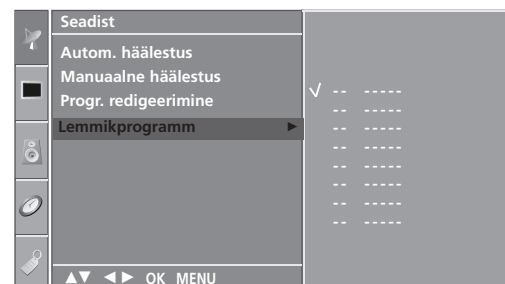
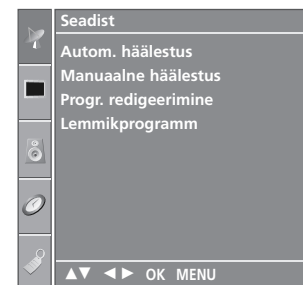
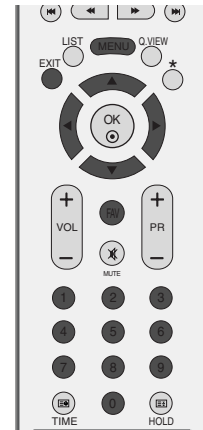

3 4 5

# TELERI VAATAMINE / PROGRAMMIDE JUHTIMINE

## PROGRAMMITABELI POOLE PÖÖRDUMINE

Mällu salvestatud programme saate kontrollida programmitabeli kuvamise teel.

### ■ Programmitabeli kuvamine

Menüü Programme table (Programmitabel) kuvamiseks vajutage nuppu **LIST** (LOEND).

Programmitabel ilmub ekraanile.

Üks tabel sisaldab kümme programmi, nagu allpool näha.

### ! MÄRKUS

- Võite avastada mõne sinise programmi. Need on vahelejätavad programmid, mis häälestati automaatprogrammeerimise või programmide redigeerimise režiimis.
- Mõned programmitabelis kanalinumbriga varustatud programmid näitavad, et neile pole kinnistatud jaama nime.

### ■ Programmi valik programmitabelis

Valige nupuga ▲ / ▼ / ◀ / ▶ programm.

Seejärel vajutage nuppu **OK**. Teler siirdub valitud programminumbrile.

### ■ Programmitabeli sirvimine

Programmitabelis on 10 lehekülge kokku 100 programmiga.

Nupu ▲ / ▼ / ◀ / ▶ vajutus pöörab järgmise lehekülje.

Tavalisele TV-pildile naasmiseks vajutage nuppu **LIST** (LOEND).

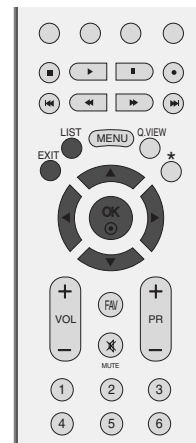

0	C	03	5	S	69
1	BLN	03	6	S	17
2	C	12	7	S	22
3	S	66	8	C	09
4	S	67	9	C	11

# KLAHVILUKK

Teleri saab häälestada nii, et selle kasutamiseks on vajalik kaugjuhtimispult. Seda funktsiooni võib rakendada lubamatu vaatamise vältimiseks.

Teler on programmeeritud nii, et viimati häälestatud suvand jääb meelde ka pärast väljalülitamist.



- 1 Vajutage nuppu **MENU** (MENÜÜ) ja kasutage seejärel nuppu ▲ / ▼ menüü **Suvand** valimiseks
- 2 Suvandi **Klahvilukk** valimiseks vajutage nuppu ► ja seejärel nuppu ▲ / ▼.
- 3 Variandi **Sees** või **Väljas** valimiseks vajutage nuppu ► ja seejärel nuppu ▲ / ▼.
- 4 Tavalisele TV-pildile naasmiseks vajutage nuppu **EXIT** (VÄLJU).



1

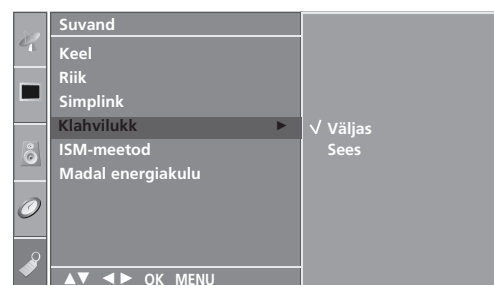

2 3

## ! MÄRKUS

- ▶ Kui funktsioon **Klahvilukk 'Sees'** (Klahvilukk "Sees") on välja lülitatud, siis vajutage teleri nuppu **⏻ / I, INPUT, PR ▲ / ▼** või kaugjuhtimispuldi nuppu **POWER, INPUT, TV, PR +/-** või mõnda NUMBRINUPPU.
- ▶ Kui funktsioon **Klahvilukk** (Klahvilukk) on olekus **Sees**, ilmub mõne esipaneeli nupu vajutamisel ekraanile kuva "**Klahvilukk sees**" (Klahvilukk sees).

# TELERI VAATAMINE / PROGRAMMIDE JUHTIMINE



See töötab ainult SIMPLINK'i logoga tähistatud seadmetel. Kontrollige, kas seadmel on SIMPLINK'i logo. See võimaldab teil juhtida ja esitada teisi teleriga läbi HDMI-kaabli ühendatud AV-seadmeid ilma täiendavate kaabliteta ja seadistusteta.

Kui te ei soovi **Simplink** menüüd, siis valige "Väljas".

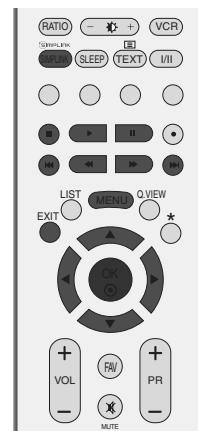

- 1 Vajutage nuppu **MENU** (MENÜÜ) ja kasutage seejärel nuppu ▲ / ▼ menüü **Suvand** valimiseks
- 2 Suvandi **Simplink** valimiseks vajutage nuppu ► ja seejärel nuppu ▲ / ▼.
- 3 Variandi **Sees** või **Väljas** valimiseks vajutage nuppu ► ja seejärel nuppu ▲ / ▼.
- 4 Tavalisele TV-pildile naasmiseks vajutage nuppu **EXIT** (VÄLJU).



1

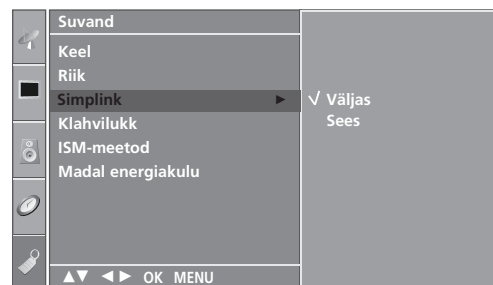

2 3

## SIMPLINKi funktsioonid

### Plaadi taasesitus

Juhtige ühendatud AV-seadmeid, vajutades nuppudele ▲ / ▼ / ◀ / ▶, OK ja esitamise, stopi, pausi, tagasikerimise, edasikerimise ja ülehüppamise nuppudele. (Nupp ◉ ei paku selliseid funktsioone)

### Otse-esitamine

Pärast AV-seadme teleriga ühendamist võite seadmeid otse juhtida ja esitada andmekandjaid ilma täiendavate seadistusteta.

### Valige AV-seade

Võimaldab teil valida ühe teleriga ühendatud AV-seadme ja seda esitada.

### Kõigi seadmete toite välja lülitamine

Kui lülitate teleri toite välja, lülituvad kõik ühendatud seadmed välja.

### Audioväljundi lülitamine

Pakub lihtsat võimalust audioväljundi lülitamiseks.

**\*Seade, mis on ühendatud teleriga HDMI-kaabli kaudu, aga ei toeta Simplinki, ei näe sellist funktsiooni ette**

## Menüü SIMPLINK

Vajutage nuppe ▲ / ▼ / ◀ / ▶ ja seejärel nuppu OK, et valida soovitud SIMPLINKi allikas.

- 1 **TV-pildile naasmine:** lülitage eelnevale TV-kanalile hetkerežiimist hoolimata.
- 2 **PLAADI taasesitus:** valige ja taasesitage ühendatud plaate.  
Kui on saadaval mitu plaati, kuvatakse plaatide pealkirjad mugavalt ekraani allosas.
- 3 **Videomagnetofoni (VCR) taasesitus:** esitage ja juhtige ühendatud videomagnetofoni.
- 4 **Kõvakettaajami (HDD) salvestuste taas-esitamine:** esitage ja juhtige kõvakettaajamile (HDD) salvestatud salvestisi.
- 5 **Audioväljund kodukinale / audioväljund telerile:** valige audioväljundiks kodukino või teleri kõlar.

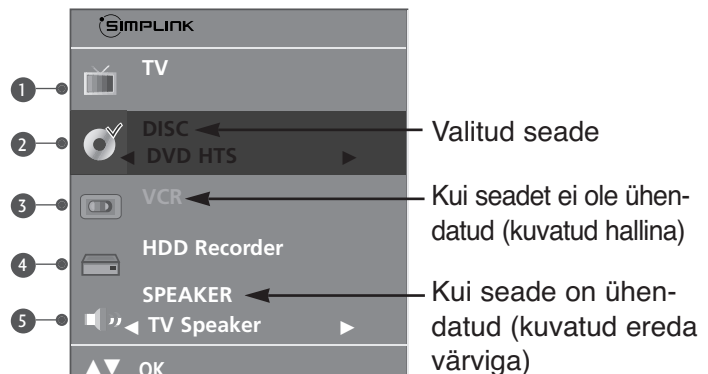

### ! MÄRKUS

- ▶ Ühendage HDMI-kaabel sisendiga HDMI/DVI IN või SIMPLINK'i seadme taga olev väljund (HDMI) sisendiga HDMI IN.
- ▶ Pärast SIMPLINK'i funktsiooniga kodukino ühendamist HDMI-kaabli abil vastavalt eelnevatele juhistele, ühendage kaabel VARIABLE AUDIO OUT teleri taga oleva väljundi VARIABLE AUDIO OUT ja SIMPLINK'i seadme sisendi VARIABLE AUDIO IN vahele.
- ▶ SIMPLINK'iga välisseadme kasutamiseks vajutage juhtimispuldi TV-nuppu MODE (režiim) ja käivitage seade.
- ▶ Valides juhtimispuldi nupu INPUT (sisend) abil teise sisendallika, seade, mis töötab SIMPLINK'i funktsiooniga, seiskub.
- ▶ Kodukino funktsiooniga seadme valimisel või selles oleva kandja käivitamisel lülitub valjuhääldi automaatselt funktsioonile HT Speaker (heli taasesitus kodukino abil).

# PILDI JUHTIMINE

## PILDI SUURUSE (KUVASUHTE) JUHTIMINE

Saate ekraani vaadata mitmesuguse pildivorminguga – Spectacle (Vaadend), Full (Täis), Original (Originaal), 4:3, 16:9, 14:9 ja Zoom1/2 (Suum).

Kui ekraanil on pikemat aega liikumatu kujutis, võib sellisest püsipildist ekraanile jääda nähtav jäljend.

Täisrežiimi vaatamine võib olla ebamugav. Sel juhul siirduge mõnda teise režiimi.

Suurendussuhet saate reguleerida nupu ▲ / ▼ abil.

Funktsioon töötab järgmisel viisil.

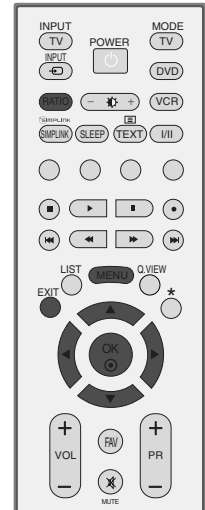

- 1 Soovitud pildivormingu valimiseks vajutage korduvalt nuppu **RATIO** (SUHE). Kuvasuhet saate reguleerida ka menüüs **PILT**.

### • Vaadend

Kui teler võtab vastu laiekraansignaali, reguleerib see valimisel pildi horisontaalsuunas mittelineaarses proportsioonis nii, et kogu ekraan oleks täis.

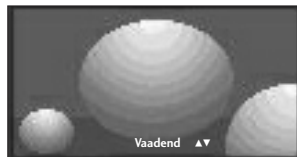

### • Täis

Kui teler võtab vastu laiekraansignaali, reguleerib see valimisel pildi horisontaal- või vertikaalsuunas lineaarproportsioonis nii, et kogu ekraan oleks täis (see funktsioon ei ole saadaval NTSC-signaali korral).

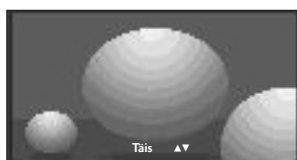

### • Originaal

Kui teler võtab vastu laiekraansignaali, muudetakse see automaatselt saadetavasse pildivormingusse.

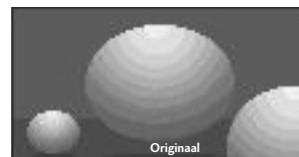

### • 4:3

Järgmine valik viib teid kujutisele esialgse suhtega 4:3, kusjuures vasakul ja paremal küljel kuvatakse hallid ribad.



- **16:9**

Järgmine valik viib teid pildi horisontaalse reguleerimise juurde lineaarproportsioonis, nii et kogu ekraan oleks täis (kasulik 4:3-vormingus DVD-de vaatamisel).

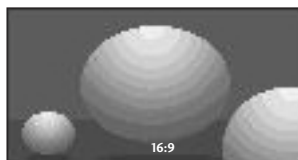

- **14:9**

Saate vaadata pildivormingut 14:9 või tavalist TV-kava režiimis 14:9. Ekraan 14:9 näeb välja nagu 4:3, mida on vasakule-paremale suurendatud.



- **Suum 1**

Järgmine valik viib teid muutusteta pildile, millega täidetakse kogu ekraan. Pildi üla- ja alaosa lõigatakse siiski ära.

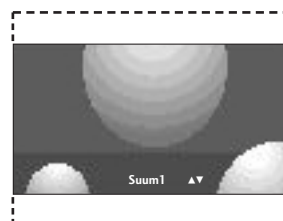

- **Suum 2**

Valige Zoom 2, kui soovite pilti muuta – kas horisontaalsuunas laiendada või vertikaalsuunas kärpida. Pilt on pooleldi kompromiss muutmise ja ekraani katmise vahel.

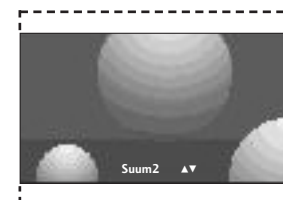

## ! MÄRKUS

- ▶ Režiimis Component, RGB ja HDMI saate valida üksnes **4:3** ja **16:9** (lai).

# PILDI JUHTIMINE

## PILDI SÄTETE EELHÄÄLESTAMINE

### Pildirežiimi eelhäälestus

- Dünaamiline** Valige see suvand terava kujutise kuvamiseks.
- Standardne** Ekraanikuva kõige tavalisem ja loomulikum olek.
- Möödukas** Valige see suvand pehme aheda kujutise kuvamiseks.
- Kasutaja 1/2** Valige see suvand kasutaja määratud sätte kasutamiseks.



- 1 Vajutage nuppu **MENU** (MENÜÜ) ja kasutage seejärel nuppu ▲ / ▼ menüü **Pilt** valimiseks.

- 2 Suvandi **Pildirežim** valimiseks vajutage nuppu ► ja seejärel nuppu ▲ / ▼.

- 3 Suvandi **Dünaamiline**, **Standardne**, **Möödukas**, **Kasutaja 1** või **Kasutaja 2** valimiseks vajutage nuppu ► ja seejärel nuppu ▲ / ▼.

- 4 Tavalisele TV-pildile naasmiseks vajutage nuppu **EXIT** (VÄLJU).

- Pildirežiim häälestab teleri pildi parimale võimalikule tasemele. Valige pildirežiimi-menüü eelsäte programmi klassi järgi.

- **Dünaamiline**, **Standardne** ja **Möödukas** on tehases programmeeritud pildi optimaalseks taasesituseks ja neid ei saa muuta.



1

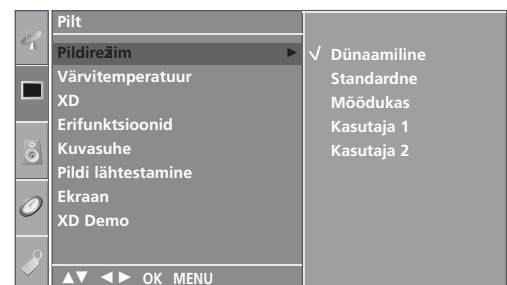

2 3

## Automaatne värvitooni juhtimine (soe/normaalne/külm)

Väärtuste lähtestamiseks (vaikesätetele siirdumiseks) valige suvand **Jahe**.

Valige üks kolmest automaatsest värvihäälestusest. Seadke soe häälestus (Warm) punaste toonide rõhutamiseks või jahe häälestus (Cool) vähem intensiivsete toonide esiletõstmiseks, nagu näiteks sinine.

Seda funktsiooni saab kasutada ainult pildirežiimis  
**Kasutaja1/2**.



1 Vajutage nuppu **MENU** (MENÜÜ) ja kasutage seejärel nuppu ▲ / ▼ menüü **Pilt** valimiseks.

2 Suvandi **Värvitemperatuur** valimiseks vajutage nuppu ► ja seejärel nuppu ▲ / ▼.

3 Mõne suvandi **Jahe**, **Keskmine**, **Soe** või **Kasutaja** valimiseks vajutage nuppu ► ja seejärel nuppu ▲ / ▼.

4 Tavalisele TV-pildile naasmiseks vajutage nuppu **EXIT** (VÄLJU).

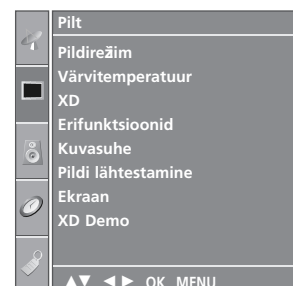

1

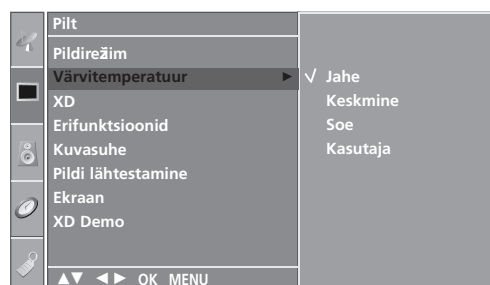

2 3

# PILDI JUHTIMINE

## PILDI KÄSITSI REGULEERIMINE

### Pildirežiim – kasutaja suvand

#### Kontrast

Reguleerib erinevust pildi heledate ja tumedate tasemete vahel.

#### Heledus

Suurendab või vähendab valge värvi kogust pildil.

#### Värv

Reguleerib kõigi värvide intensiivsust.

#### Teravus

Reguleerib kontuuride teravustaset pildi heledate ja tumedate alade vahel. Mida madalam tase, seda pehmem pilt.

#### Varjund

Reguleerib tasakaalu punase ja rohelse taseme vahel.



1 Vajutage nuppu **MENU** (MENÜÜ) ja kasutage seejärel nuppu ▲ / ▼ menüü **Pilt** valimiseks.

2 Suvandi **Pildirežiim** valimiseks vajutage nuppu ► ja seejärel nuppu ▲ / ▼.

3 Suvandi **Kasutaja 1** või **Kasutaja 2** valimiseks vajutage nuppu ► ja seejärel nuppu ▲ / ▼.

4 Soovitud pildivariandi **Kontrast**, **Heledus**, **Värv**, **Teravus** või **Varjund** valimiseks vajutage nuppu ► ja seejärel nuppu ▲ / ▼.

5 Vastavate häälestuste teostamiseks vajutage nuppu ◀ / ▶.

6 Tavalisele TV-pildile naasmiseks vajutage nuppu **EXIT** (VÄLJU).

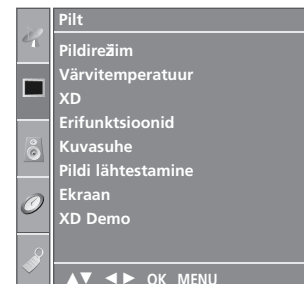

1

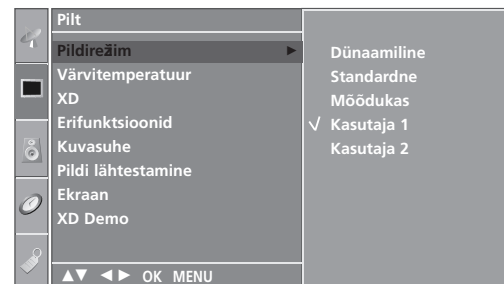

2 3

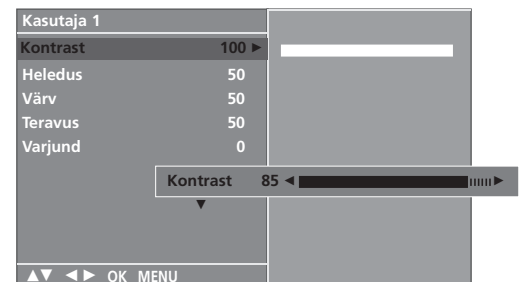

4 5

### ! MÄRKUS

- ▶ Saate RGB-PC-režiimis reguleerida värvi, teravuse ja varjundi soovitud tasemele.

## Värvitoon – kasutaja suvand

Saate reguleerida punase, roheline või sinise mõnele muule eelistatud värvitemperatuurile.

Seda funktsiooni saab kasutada ainult pildirežiimis  
**Kasutaja1/2.**

- 1 Vajutage nuppu **MENU** (MENÜÜ) ja kasutage seejärel nuppu ▲ / ▼ menüü **Pilt** valimiseks.
- 2 Suvandi **Värvitemperatuur** valimiseks vajutage nuppu ► ja seejärel nuppu ▲ / ▼.
- 3 Suvandi **Kasutaja** valimiseks vajutage nuppu ▲ / ▼ ja seejärel nuppu.
- 4 Suvandi **Punane**, **Roheline** või **Sinine** valimiseks vajutage nuppu ► ja seejärel nuppu ▲ / ▼.
- 5 Vastavate häälestuste teostamiseks vajutage nuppu ◀ / ▶.
- 6 Tavalisele TV-pildile naasmiseks vajutage nuppu EXIT (VÄLJU).

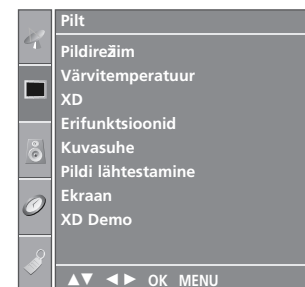
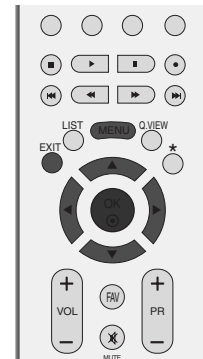

1

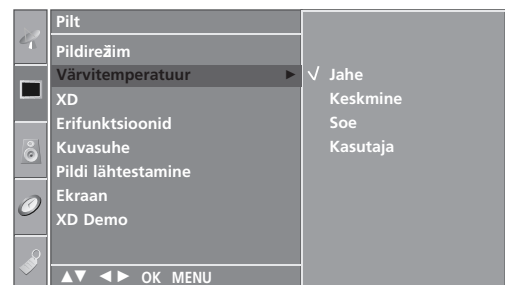

2 3

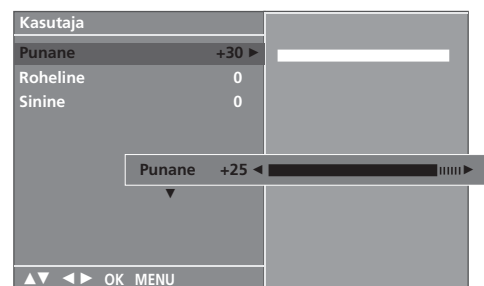

4 5

# PILDI JUHTIMINE

## XD -PILDI PARANDAMISE TEHNOLOOGIA

XD on LG elektroonikatööstuse ainulaadne pilditehnoloogia reaalse HD-allika kuvamiseks täiustatud digitaalsignaali töötus algoritmi abil.

Seda funktsiooni ei saa kasutada RGB-PC-režiimis.

- 1 Vajutage nuppu **MENU** (MENÜÜ) ja kasutage seejärel nuppu **▲ / ▼** menüü **Pilt** valimiseks.
- 2 Menüü **XD** valimiseks vajutage nuppu **▶** ja seejärel nuppu.
- 3 Suvandi **Automaatne** või **Manuaalne** valimiseks vajutage nuppu **▶** ja seejärel nuppu **▲ / ▼**.
- 4 Tavalisele TV-pildile naasmiseks vajutage nuppu **EXIT** (VÄLJU).

\* Käsirežiimi (Manual) valik

See menüü aktiveeritakse pärast menüü **Pildirežim** suvandi **Kasutaja 1** või **Kasutaja 2** valimist.

- 1 Suvandite **XD Kontrast**, **XD Värv** või **XD NR** (XD müratõrje) valimiseks vajutage nuppu **▶** ja seejärel nuppu **▲ / ▼**.
- 2 Variandi **Sees** või **Väljas** valimiseks vajutage nuppu **▶** ja seejärel nuppu **▲ / ▼**.
- 3 Tavalisele TV-pildile naasmiseks vajutage nuppu **EXIT** (VÄLJU).

- **XD Kontrast:** Optimeerib automaatselt kontrasti vastavalt peegelduse heledusele.
- **XD Värv:** Reguleerib automaatselt peegelduse värve loomulikele värvidele võimalikult lähedase kujutise saavutamiseks.
- **XD NR** (XD müratõrje): Mõra eemaldamine punktini, mille puhul see ei kahjusta veel originaalpilti. (Seda funktsiooni ei saa kasutada HDMI, Component (välja arvatud 480i/576i), RGB-PC-režiimis.)

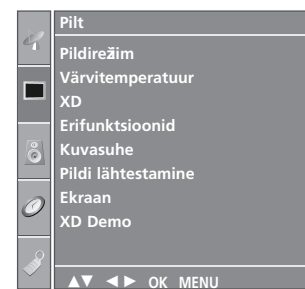

1

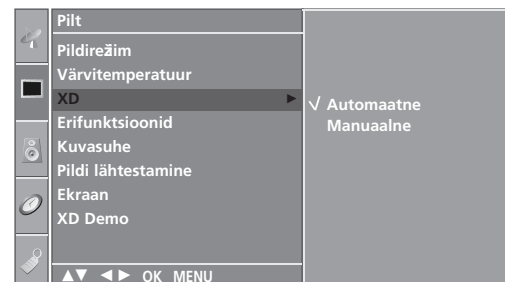

2 3

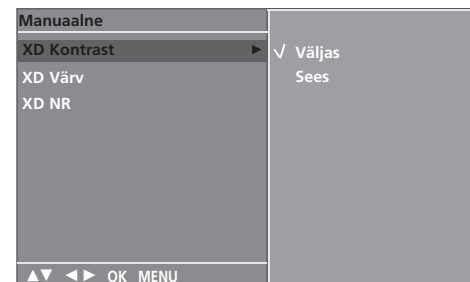

1 2

# XD DEMO

Kasutage seda veendumaks, milline on erinevus, kui XD Demo on sees või väljas.

Seda funktsiooni ei saa kasutada RGB[PC]-režiimis.



1 Vajutage nuppu **MENU** (MENÜÜ) ja kasutage seejärel nuppu ▲ / ▼ menüü **Pilt** valimiseks.

2 Suvandi **XD Demo** valimiseks vajutage nuppu ► ja seejärel nuppu ▲ / ▼.

3 **XD Demo** alustamiseks vajutage nuppu ►.

4 **XD Demo** peatamiseks vajutage nuppu **MENU** (MENÜÜ).

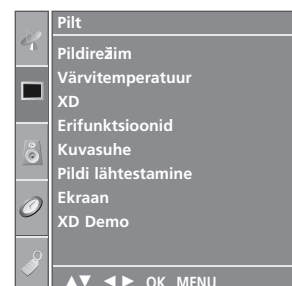

1

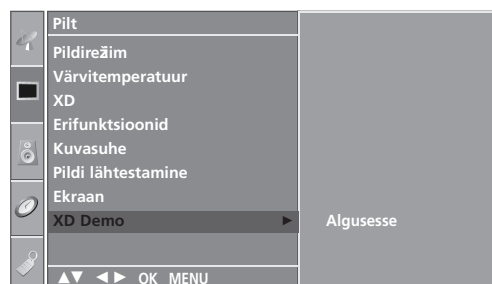

2 3

## • XD Demo



# PILDI JUHTIMINE

## ERIFUNKTSIOONID – KINO

Teleri häälestamine parima pildikvaliteedi tagamiseks filmide vaatamisel.

See funktsioon töötab ainult režiimis Analog TV, AV, S-Video ja komponent 480i/576i.



1 Vajutage nuppu **MENU** (MENÜÜ) ja kasutage seejärel nuppu ▲ / ▼ menüü **Piilt** valimiseks.

2 Menüü **Erifunktsioonid** valimiseks vajutage nuppu ► ja seejärel nuppu ▲ / ▼.

3 Suvandi **Kino** valimiseks vajutage nuppu ► ja seejärel nuppu ▲ / ▼.

4 Variandi **Sees** või **Väljas** valimiseks vajutage nuppu ► ja seejärel nuppu ▲ / ▼.

5 Tavalisele TV-pildile naasmiseks vajutage nuppu **EXIT** (VÄLJU).

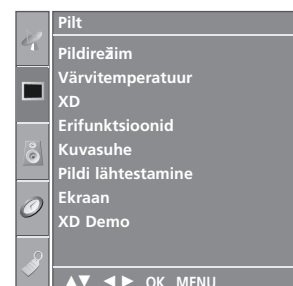

1

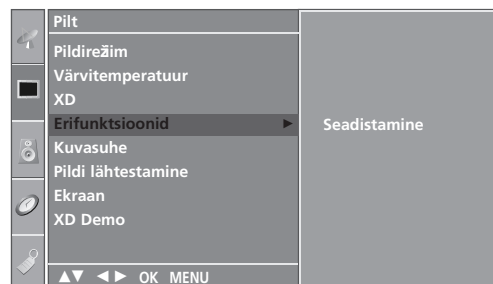

2 3

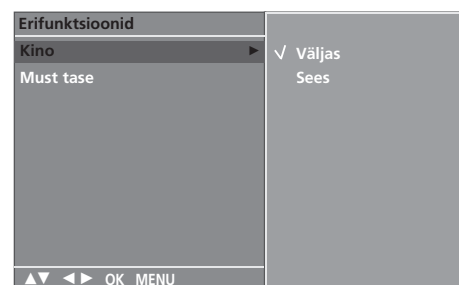

4

# ERIFUNKTSIOONID – MUSTA TASE

Filmi vaatamisel reguleerib see funktsioon telerile võimalikult hea pildi. Ekraani kontrasti ja heleduse reguleerimine musta taseme abil.

Funktsioon töötab järgmises režiimis: AV (NTSC-M), S-Video (NTSC-M) või HDMI.



1 Vajutage nuppu **MENU** (MENÜÜ) ja kasutage seejärel nuppu ▲ / ▼ menüü **Pilt** valimiseks.

2 Menüü **Erifunktsioonid** valimiseks vajutage nuppu ► ja seejärel nuppu ▲ / ▼.

3 Suvandi **Must tase** valimiseks vajutage nuppu ► ja seejärel nuppu ▲ / ▼.

4 Variandi **Madal** või **Kõrge** valimiseks vajutage nuppu ► ja seejärel nuppu ▲ / ▼.

- **Madal**: Ekraani peegeldus muutub tumedamaks.
- **Kõrge**: Ekraani peegeldus muutub heledamaks.

5 Tavalisele TV-pildile naasmiseks vajutage nuppu **EXIT** (VÄLJU).

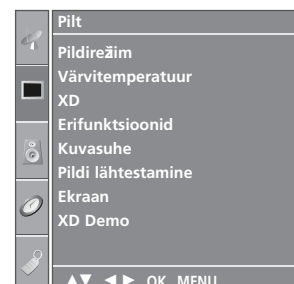

1

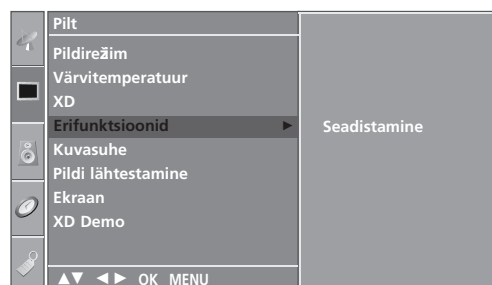

2 3

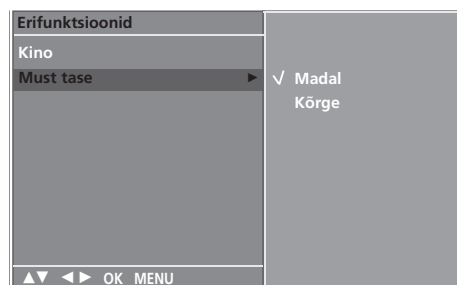

4

# PILDI JUHTIMINE

## PILDI LÄHTESTAMINE

RTagastab funktsioonid Picture Mode, Värvitemperatuur, XD, Erifunktsioonid ja Kuvasuhe tehase vaikesätetele.



1 Vajutage nuppu **MENU** (MENÜÜ) ja kasutage seejärel nuppu ▲ / ▼ menüü **Pilt** valimiseks.

2 Suvandi **Pildi lähtestamine** valimiseks vajutage nuppu ► ja seejärel nuppu ▲ / ▼.

3 Reguleeritava väärtuse lähtestamiseks vajutage nuppu ►.

4 Tavalisele TV-pildile naasmiseks vajutage nuppu **EXIT** (VÄLJU).

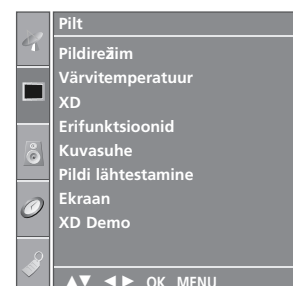

1

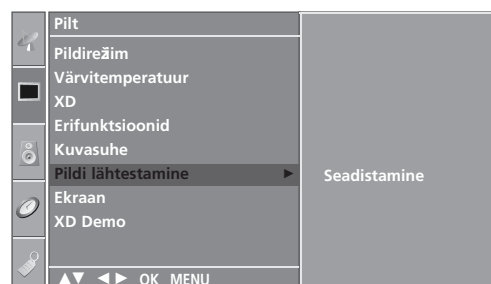

2 3

# Image Sticking Minimization, pildi kinnijäämise minimeerimine

Kui mõni personaalarvuti või videomängu liikumatu pilt jääb pikemaks ajaks ekraanile, võib pärast kujutise muutmist säilida parasiitkujutis. Vältige liikumatu pildi pikaajalist hoidmist teleri ekraanil.

Seda funktsiooni ei saa kasutada mudeli LCD puhul.

## Valgepesu

Valgepesu eemaldab ekraanilt püsikujutised.

**Märkus:** Ülemäärase püsikujutise eemaldamine ei pruugi funktsiooniga White Wash täielikult õnnestuda.

## Süstik

Orbiteri funktsioon võib olla abiks parasiitkujutiste vältimisel. Siiski on parem, kui liikumatuid kujutisi ekraanile ei jääks. Püsikujutise tõkestamiseks muudetakse ekraanipilti iga 2 minuti tagant.

## Inversioon

See funktsioon on ette nähtud ekraani paneelivärvi pööramiseks. Paneelivärvi pööratakse automaatselt iga 30 minuti tagant.



**1** Vajutage nuppu **MENU** (MENÜÜ) ja kasutage seejärel nuppu ▲ / ▼ menüü **Suvand** valimiseks.

**2** Menüü **ISM-meetod** valimiseks vajutage nuppu ► ja seejärel nuppu ▲ / ▼.

**3** Mõne suvandi **Tavaline**, **Valgepesu**, **Süstik** või **Inversioon** valimiseks vajutage nuppu ► ja seejärel nuppu ▲ / ▼.  
Kui te ei pea funktsiooni kasutamist vajalikuks, valige sätteks **Tavaline**.

**4** Tavalisele TV-pildile naasmiseks vajutage nuppu **EXIT** (VÄLJU).

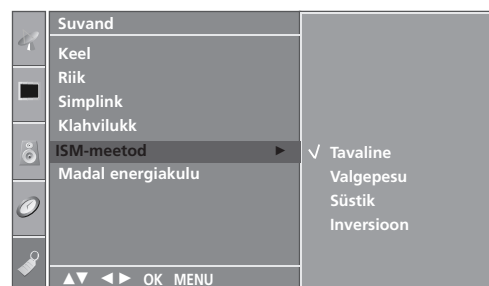

# PILDI JUHTIMINE

## MADALA ENERGIAKULUGA PILDIREŽIIM

See funktsioon vähendab teleri energiatarvet.

Seda funktsiooni ei saa kasutada mudelite LCD puhul.



1 Vajutage nuppu **MENU** (MENÜÜ) ja kasutage seejärel nuppu ▲ / ▼ menüü **Suvand** valimiseks.

2 Suvandi **Madal energiakulu** valimiseks vajutage nuppu ► ja seejärel nuppu ▲ / ▼.

3 Variandi **Sees** või **Väljas** valimiseks vajutage nuppu ► ja seejärel nuppu ▲ / ▼.

4 Tavalisele TV-pildile naasmiseks vajutage nuppu **EXIT** (VÄLJU).

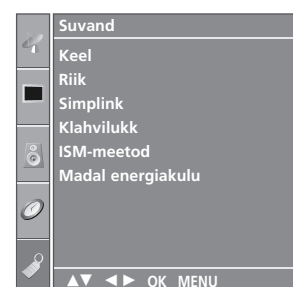

1

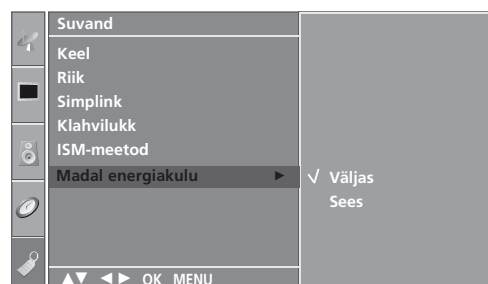

2 3

# HELI & KEELE JUHTIMINE

## AUTOMAATNE HELITUGEVUSE TASANDAJA

Automaatne helitugevus säilitab automaatselt ühesugust helitugevust isegi siis, kui programme vahetate.



1 Vajutage nuppu **MENU** (MENÜÜ) ja kasutage seejärel nuppu ▲ / ▼ menüü **Audio** valimiseks.

2 Menüü **Autom. helitugevus** valimiseks vajutage nuppu ► ja seejärel nuppu ▲ / ▼.

3 Variandi **Sees** või **Väljas** valimiseks vajutage nuppu ► ja seejärel nuppu ▲ / ▼.

4 Tavalisele TV-pildile naasmiseks vajutage nuppu **EXIT** (VÄLJU).

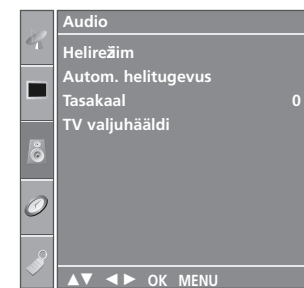

1

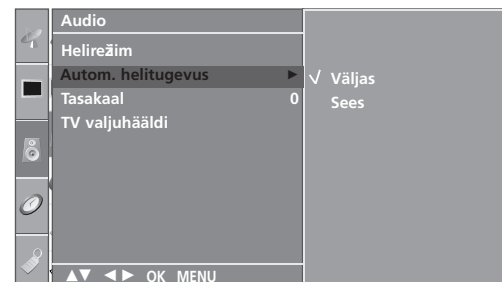

2 3

# HELI & KEELE JUHTIMINE

## HELIHÄÄLESTUSE EELSÄTTED – HELIREŽIIM

Saate valida eelistatud helisätte Surround MAX, Standardne, Muusika, Film või Sport ning võite ka reguleerida ekvalaiseri helisagedust.

Helirežiim võimaldab teil nautida parimaid helisid ilma eriseadistusteta, sest teler seadistab sobiva helivaliku programmi sisul põhinevalt.

**Surround MAX, Standardne, Muusika, Film** ja **Sport** on tehases häälestatud hea helikvaliteediga eelsätted ning neid ei saa reguleerida.

**Surround MAX:** Valige see variant loomutruu heli saamiseks.

**Standardne:** Kõige mõjuvam ja loomulikum heli.

**Muusika:** Valige see variant originaalilähedase kõla nautimiseks muusika kuulamisel.

**Film:** Valige see variant piduliku heli jaoks.

**Sport:** Valige see variant spordiülekande vaatamisel.

**Kasutaja:** Valige see variant kasutaja määratletud helisätete rakendamiseks.



1

1 Vajutage nuppu **MENU** (MENÜÜ) ja kasutage seejärel nuppu ▲ / ▼ menüü **Audio** valimiseks.

2 Menüü **Helirežiim** valimiseks vajutage nuppu ► ja seejärel nuppu ▲ / ▼.

3 Mõne suvandi **Surround MAX, Standardne, Muusika, Film, Sport** või **Kasutaja** valimiseks vajutage nuppu ► a seejärel nuppu ▲ / ▼.

4 Tavalisele TV-pildile naasmiseks vajutage nuppu **EXIT** (VÄLJU).

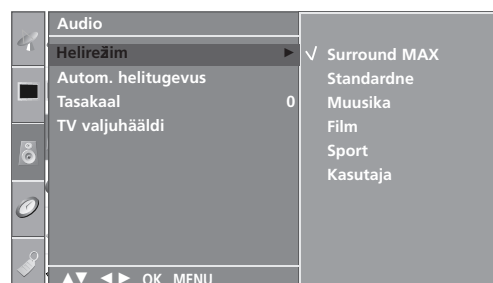

2 3

# HELISÄTTE REGULEERIMINE – KASUTAJA REŽIIM

Heliekvalaiseri reguleerimine.

- 1 Vajutage nuppu **MENU** (MENÜÜ) ja kasutage seejärel nuppu ▲ / ▼ menüü **Audio** valimiseks.
- 2 Menüü **Helirežim** valimiseks vajutage nuppu ► ja seejärel nuppu ▲ / ▼.
- 3 Suvandi **Kasutaja** valimiseks vajutage nuppu ► ja seejärel nuppu ▲ / ▼.
- 4 Vajutage nuppu ►.
- 5 Valige nupuga ◀ / ▶ heliriba. Reguleerige nupu ▲ / ▼ abil sobiv helitase.
- 6 Tavalisele TV-pildile naasmiseks vajutage nuppu **EXIT** (VÄLJU).



1

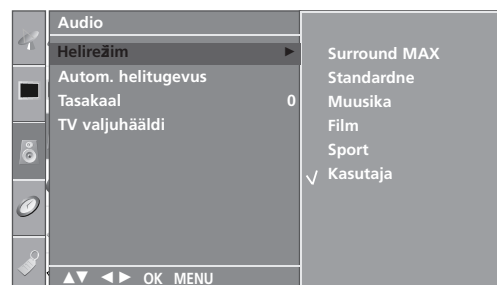

2 3 4

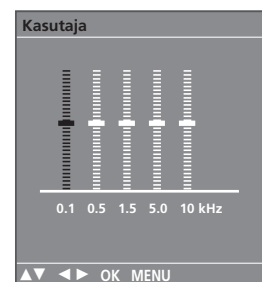

5

# HELI & KEELE JUHTIMINE

## HELITASAKAALU REGULEERIMINE

Saate reguleerida kõlarite helitasakaalu soovitud tasemele.



1 Vajutage nuppu **MENU** (MENÜÜ) ja kasutage seejärel nuppu ▲ / ▼ menüü **Audio** valimiseks.

2 Suvandi **Tasakaal** valimiseks vajutage nuppu ► ja seejärel nuppu ▲ / ▼.

3 Vastavaks reguleerimiseks vajutage nuppu ► ja seejärel nuppu ◀ / ▶.

4 Tavalisele TV-pildile naasmiseks vajutage nuppu **EXIT** (VÄLJU).



1



2 3

# TELERI KÕLARID SEES/VÄLJAS SEADISTUS

Saate reguleerida sisekõlarite olekut.

Režiimis AV, KOMPONENT, RGB[PC] ja HDMI on võimalik väljastada sisekõlarite heli isegi juhul, kui videosignaal puudub.

Kui soovite kasutada välist kvaliteetset stereosüsteemi, lülitage teleri sisekõlarid välja.



1 Vajutage nuppu **MENU** (MENÜÜ) ja kasutage seejärel nuppu ▲ / ▼ menüü **Audio** valimiseks.

2 Suvandi **TV valjuhääldi** valimiseks vajutage nuppu ► ja seejärel nuppu ▲ / ▼..

3 Variandi **Sees** või **Väljas** valimiseks vajutage nuppu ► ja seejärel nuppu ▲ / ▼.

4 Tavalisele TV-pildile naasmiseks vajutage nuppu **EXIT** (VÄLJU).



1

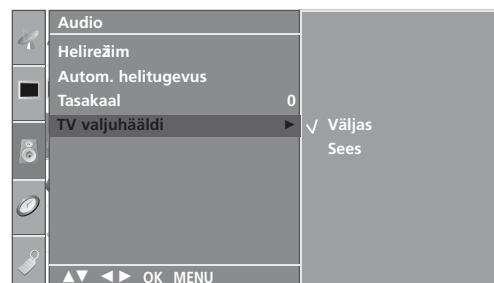

2 3

# HELI & KEELE JUHTIMINE

I/II

## Stereo- Ja kaksikvastuvõtt

Programmi valimisel ilmub programmi numbri järel heliteave ning jaama nimi kaob.

Saade	Kuval
Mono	<b>MONO</b>
Stereo	<b>STEREO</b>
Kaksik-	<b>DUAL I</b>

### ■ Monoheli valik

Kui stereosignaali on halva vastuvõtu tõttu nõrk, võite lülituda monorežiimile, vajutades nuppu **I/II** kaks korda. Monovastuvõtu korral heli sügavus paraneb. Tagasi stereole siirdumiseks vajutage uuesti nuppu **I/II** kaks korda.

### ■ Keele valik kakskeelse saate jaoks

Kui programm on kakskeelne, võite režiimi **DUAL I**, **DUAL II** või **DUAL I+II** ümber lülitada nupu **I/II** korduva vajutamise teel.

**DUAL I (KAKSIKREŽIIM I)** Saadab kõlaritesse saate primaarkeele.

**DUAL II (KAKSIREŽIIM II)** Saadab kõlaritesse saate sekundaarkeele.

**DUAL I+II (KAKSIKREŽIIM I+II)** Saadab igasse kõlarisse eri keele.

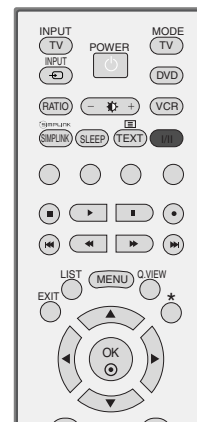

## NICAM-Vastuvõtt

Kui teler on varustatud NICAM-vastuvõtjaga, on võimalik kvaliteetse digitaalheliheli NICAM (Near Instantaneous Companding Audio Multiplex, peaaegu-hetkelise kompandimisega heli multiplitseerimine) vastuvõtt.

Heliväljundi saab valida vastavalt saate tüübile, vajutades korduvalt nuppu **III**.

- 
- 1 **NICAM-mono** vastuvõtu korral valige **NICAM MONO** või **FM MONO**.

---

  - 2 **NICAM-stereo** vastuvõtu korral valige **NICAM STEREO** või **FM MONO**.  
Kui stereosignaali on nõrk, lülitage ümber FM-monole.

---

  - 3 NICAM-kaksikrežiimi vastuvõtu korral valige **NICAM DUAL I**, **NICAM DUAL II**, **NICAM DUAL I+II** või **MONO**.

---

## Kõlarite heliväljundi valik

Režiimis AV, S-Video, komponent, RGB ja HDMI saate valida heliväljundiks vasak- või parempoolse kõlari.

Heliväljundi valimiseks vajutage korduvalt nuppu **III**.

### **L+R (VASAK+PAREM):**

Vasakpoolse audiosisendi (L) helisignaali saadetakse vasakpoolsele kõlarile ja parempoolse audiosisendi (R) helisignaali parempoolsele kõlarile.

### **L+L (VASAK+VASAK):**

Vasakpoolse audiosisendi (L) helisignaali saadetakse vasak- ja parempoolsele kõlarile.

### **R+R (PAREM+PAREM):**

Parempoolse audiosisendi (R) helisignaali saadetakse vasak- ja parempoolsele kõlarile.

# HELI & KEELE JUHTIMINE

## EKRAANIMENÜÜ KEELE / MAA VALIK

### See funktsioon pole kõikides maades kasutusel.

Esimest korda sisse lülitades ilmub TV-ekraanile installeerimise juhtmenüü.

- 1 Vajutage nuppe ▲ / ▼ / ◀ / ▶ ja seejärel nuppu **OK**, et valida soovitud keel.
- 2 Vajutage nuppe ▲ / ▼ / ◀ / ▶ ja seejärel nuppu **OK**, et valida soovitud maa.

### \* Kui te tahate muuta keele/maa valikut

- 1 Vajutage nuppu **MENU (MENÜÜ)** ja kasutage seejärel nuppu ▲ / ▼ menüü **Suvand** valimiseks.
- 2 Vajutage nuppu ▶ ja kasutage seejärel nuppu ▲ / ▼ menüü **Keel** valimiseks. Menüüsid saab ekraanil kuvada valitud keeles. Vajutage nuppu ▶ ja kasutage seejärel nuppu ▲ / ▼ menüü **Riik** valimiseks.
- 3 Vajutage nuppu ▶ ja siis kasutage nuppe ▲ / ▼, et valida soovitud keel või maa.
- 4 Vajutage nuppu **OK**.
- 5 Tavalisele TV-pildile naasmiseks vajutage nuppu **EXIT (VÄLJU)**.

### ! MÄRKUS

- ▶ Kui te ei lõpeta seadistamist **Installation guide** (Paigaldusjuhendis) **EXIT**-nuppu vajutades või ületate ekraanikuva (OSD) aja, kuvatakse see seadme sisselülitamisel uuesti.
- ▶ Valides vale asukohariigi, võidakse teletekst ekraanil valesti kuvada ning teleteksti talitluses võib tekkida häireid.



# AJA SEADISTUS

## KELLAJA SEADMINE

Enne sisse- või väljalülitamise aja funktsiooni kasutamist peate kellaaja õigeks seadma.

Kui kellaaja kehtiv säte volukatkestuse või pistiku seinast väljatõmbamise tagajärjel kustutatakse, peate kella õigeks panema.

- 1 Vajutage nuppu **MENU** (MENÜÜ) ja kasutage seejärel nuppu ▲ / ▼ menüü **Aeg** valimiseks.
- 2 Suvandi **Kell** valimiseks vajutage nuppu ► ja seejärel nuppu ▲ / ▼.
- 3 Õige tunni seadmiseks vajutage nuppu ► ja seejärel nuppu ▲ / ▼.
- 4 Minutite seadmiseks vajutage nuppu ► ja seejärel nuppu ▲ / ▼.
- 5 Tavalisele TV-pildile naasmiseks vajutage nuppu **EXIT** (VÄLJU).



1

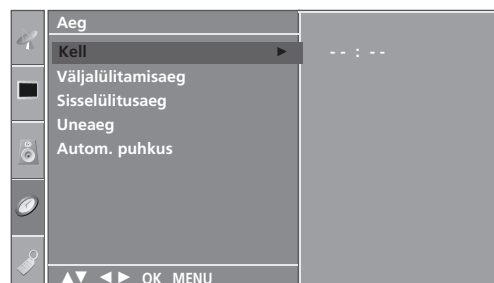

2 3 4

## AUTOMAATSE SISSE-/VÄLJALÜLITUSE TAIMERI SEADISTUS

Funktsioon Off Time (Väljalülitamise aeg) lülitab teleri eelsätetstatud ajal automaatselt ooterežiimi.

Kaks tundi pärast funktsiooni Time (Aeg) abil sisselülitamist läheb teler automaatselt tagasi ooterežiimi, kui keegi vahepeal nuppu ei vajuta.

Kui on seadistatud sisse-väljalülitamise aeg, toimivad need funktsioonid iga päev vastavalt eelhäälestatud kellaajale.

Väljalülitamisfunktsioon (Off time) alistab sisselülitamisfunktsiooni (On time), kui need on seatud samale kellaajale.

Sisselülitamistaimeri rakendumiseks peab teler olema ooterežiimis.



**1** Vajutage nuppu **MENU** (MENÜÜ) ja kasutage seejärel nuppu ▲ / ▼ menüü **Aeg** valimiseks.

**2** Variandi **Väljalülitamisaeg** või **Sisselülitusaeg** valimiseks vajutage nuppu ► ja seejärel nuppu ▲ / ▼.

**3** Suvandi **Sees** valimiseks vajutage nuppu ► ja seejärel nuppu ▲ / ▼.  
 • Funktsiooni **Sisselülitusaeg/Väljalülitamisaeg** tühistamiseks valige suvand **Väljas**.

**4** Õige tunni seadmiseks vajutage nuppu ► ja seejärel nuppu ▲ / ▼.

**5** Minutite seadmiseks vajutage nuppu ► ja seejärel nuppu ▲ / ▼.

**6** Ainult funktsiooni **On timer (Sisselülituse taimer)** jaoks:  
 • **Programm** : Programmi valimiseks vajutage nuppu ► ja seejärel nuppu ▲ / ▼.  
 • **Helitugevus** : Helitugevuse reguleerimiseks sisselülitamisel vajutage nuppu ► ja seejärel nuppu ▲ / ▼.

**7** Tavalisele TV-pildile naasmiseks vajutage nuppu **EXIT** (VÄLJU).



1

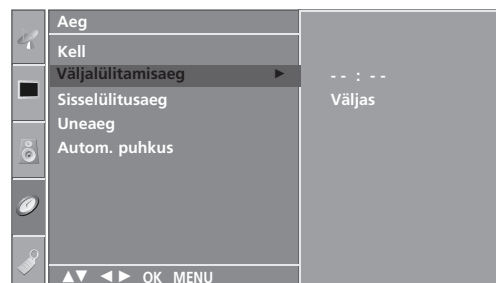

2 3 4 5

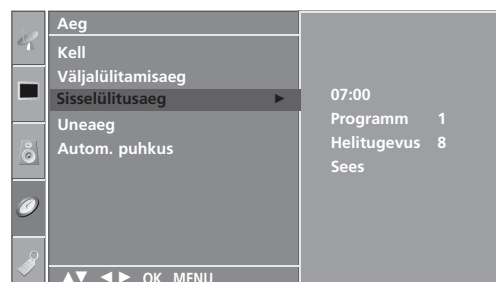

2 3 4 5 6

# UNETAIMERI SEADISTUS

Te ei pea tingimata meeles pidama, et teler tuleb enne magamaminekut välja lülitada. Unetaimer lülitab teleri pärast eelhäälestatud kellaaja kätte jõudmist automaatselt ooterežiimi.

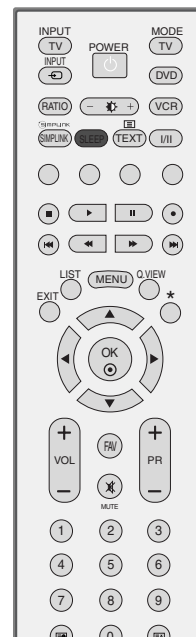

1 Minutite arvu valimiseks vajutage korduvalt nuppu **SLEEP (UINAK)**. Ekraanile tuleb märgirida '⌚<sup>zz</sup>---', millele järgneb 10, 20, 30, 60, 90, 120, 180 ja 240.

2 Kui ekraanil kuvatakse soovitud minutite arv, alustab taimer valitud minutite arvust mahaloendamist.

■ Te võite samuti seadistada unetaimeri menüüs **Aeg**.

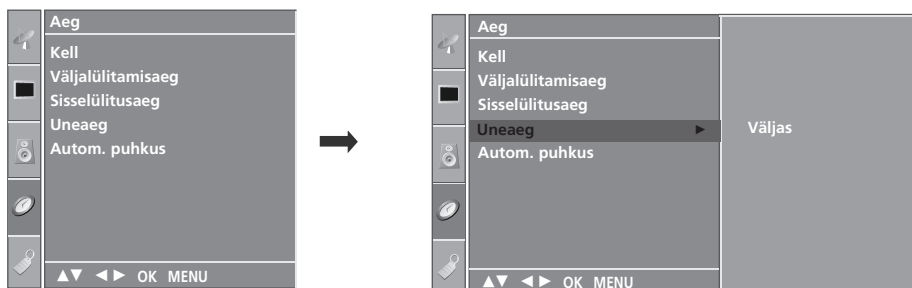

## ! MÄRKUS

- ▶ Allesjäänud uneaja kuvamiseks vajutage üks kord nuppu **SLEEP (UINAK)**.
- ▶ Uneaja tühistamiseks vajutage korduvalt nuppu **SLEEP (UINAK)**, kuni ekraanile tuleb märgirida '⌚<sup>zz</sup>---'.
- ▶ Kui lülitate teleri välja, kustutatakse eelhäälestatud uneaeg.

# AJA SEADISTUS

## AUTOMAATSE SEISKAMISE SEADISTUS

Kui teler on sisse lülitatud ja sisendsignaali puudub, lülitub teler 10 minuti pärast automaatselt välja.



- 1 Vajutage nuppu **MENU** (MENÜÜ) ja kasutage seejärel nuppu ▲ / ▼ menüü **Aeg** valimiseks.
- 2 Suvandi **Autom. puhkus** valimiseks vajutage nuppu ► ja seejärel nuppu ▲ / ▼.
- 3 Variandi **Sees** või **Väljas** (Väljas) valimiseks vajutage nuppu ► ja seejärel nuppu ▲ / ▼.
- 4 Tavalisele TV-pildile naasmiseks vajutage nuppu **EXIT** (VÄLJU).



1

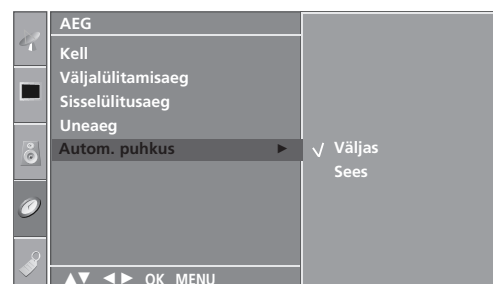

2 3

# TELETEKST

**See funktsioon pole kõikides maades kasutusel.**

Teletekst on paljude TV-jaamade tasuta saade, mis annab reaajas teavet uudiste, ilma, telekava, aktsiahindade ja paljude muude teemade kohta.

Selle teleri teletekstidekooder toetab süsteeme SIMPLE, TOP ja FASTEXT. SIMPLE (tavateletekst) koosneb arvukatest lehekülgedest, mida valitakse vastava leheküljenumbri vahetu sisestamise teel. TOP ja FASTEXT on kaasaegsemad meetodid, mis võimaldavad teletekstiteabe kiiret ja hõlpsat valimist.

## SISSE-VÄLJALÜLITAMINE

Teletekstile siirdumiseks vajutage nuppu **TEXT** (TEKST). Ekraanile ilmub esimene või viimane lehekülg.

Ekraani päises kuvatakse kaks lehenumbrit, TV-jaama nimi, kuupäev ja kellaaeg. Esimene lehenumber näitab teie valikut, teine aga parajasti kuvatud lehekülge.

Teleteksti väljalülitamiseks vajutage nuppu **TEXT** (TEKST) või **EXIT** (VÄLJU). Taastub eelmine režiim.

## REŽIIM SIMPLE TEXT

### ■ Lehekülje valik

- 1 Sisestage numbrinuppude abil soovitud kolmekohaline lehenumber. Kui vajutate valimise ajal vale numbrinuppu, peate lõpetama kolmekohalise numברי valimise ja seejärel sisestama uuesti õige lehenumbri.
- 2 Eelmise või järgmise lehekülje valimiseks saate kasutada nuppu **PR + / -**.

## REŽIIM TOP TEXT

Kasutusjuhendis on näha neli välja – punane, roheline, kollane ja sinine ekraani allosas. Kollane väli tähendab järgmist gruppi ning sinine väli tähendab järgmist plokki.

### ■ Ploki, grupi ja lehekülje valik

- 1 Sinise nupuga saate siirduda plokilt plokile.
- 2 Kollast nuppu kasutage järgmisele grupile siirdumiseks koos automaatse üleminekuga järgmisele plokile.
- 3 Rohelise nupuga saate minna järgmisele leheküljele koos automaatse üleminekuga järgmisele grupile. Alternatiivselt võite kasutada nuppu **PR +**.
- 4 Punane nupp võimaldab naasta eelmisele valikule. Alternatiivselt võite kasutada nuppu **PR -**.

### ■ Lehekülje otsene valik

Vastavalt teletekstirežiimile SIMPLE võite režiimis TOP lehekülje valida kolmekohalise numbri sisestamise teel numbrinuppude abil.

## FASTEXT

Teleteksti leheküljed on piki ekraani allserva värvidega kodeeritud ning neid saab valida vastavat värvinuppu vajutades.

### ■ Lehekülje valik

- 1 Indekslehekülje valimiseks vajutage nuppu  .
- 2 Saate valida allrea värvikoodiga varustatud lehekülgi sama värvi nuppude abil.
- 3 Vastavalt teletekstirežiimile SIMPLE võite režiimis FASTEXT lehekülje valida kolmekohalise numbri sisestamise teel numbrinuppude abil.
- 4 Eelmise või järgmise lehekülje valimiseks võite kasutada nuppu **PR+/-**.

# TELETEKSTI ERIFUNKTSIOONID



## ■ REVEAL (ESITA)

Vajutage seda nuppu varjatud teabe nähtavale toomiseks, nagu näiteks mõistatuse või ülesande lahendus.

Teabe kuvalt eemaldamiseks vajutage nuppu uuesti.



## ■ SIZE (SUURUS)

Valib topeltkõrgusega teksti.

Vajutage seda nuppu lehekülje ülapoole suurendamiseks.

Lehekülje alumise osa suurendamiseks vajutage nuppu veel kord.

Normaalpildile naasmiseks vajutage nuppu veel üks kord.



## ■ UPDATE (UUENDA)

Kuvab ekraanil TV-pildi järgmise teletekstilehekülje ootamise ajal. Pilt kuvatakse ekraani vasakpoolses ülانurgas. Kui uuendatud lehekülj on saadaval, asendatakse pilt lehekülje numbriga.

Vajutage seda nuppu uuendatud teletekstilehekülje kuvamiseks.



## ■ TIME (AEG)

Vajutage seda nuppu TV-programmi vaatamise ajal, kui soovite kuvada kellaaja ekraani parempoolses ülانurgas.

Kellaaja eemaldamiseks vajutage nuppu veel üks kord. Teletekstirežiimis saate selle nupuga valida alamlehekülje numbri.

Alamlehekülje number kuvatakse ekraani allosas. Alamlehekülje hoidmiseks või vahetamiseks vajutage nuppu PUNANE, ROHELINE, PR + / - või mõnda numbrinuppu.

Funktsioonist väljumiseks vajutage TIME-nuppu veel üks kord.



## ■ HOLD (HOIA)

Peatab automaatse lehevahetuse, mis toimub juhul, kui teletekstileht sisaldab 2 või enam alamlehekülge. Alamlehekülgede arv ja parajasti kuvatava alamlehekülje number on tavaliselt näha ekraanil kellaaja all. Selle nupu vajutamisel kuvatakse ekraani vasakpoolses ülانurgas stopp-sümbol ja automaatne leheküljevahetus on blokeeritud.

Jätkamiseks vajutage seda nuppu uuesti.

## TÖRKEOTSING

## Seade ei tööta korralikult.

<b>Juhtpult ei tööta</b>	<ul style="list-style-type: none"> <li>■ Kontrollige, kas seadme ja kaugjuhtimispuldi vahel ei ole mõnda takistust.</li> <li>■ Kas patareid on paigaldatud õige polaarsusega (+ ja +, - ja -)?</li> <li>■ Kas kaugjuhtimispuldi töörežiim on õige: TV, VCR jne?</li> <li>■ Paigaldage uued patareid.</li> </ul>
<b>Toide katkeb ootamatult</b>	<ul style="list-style-type: none"> <li>■ Kas unetaimer on peal?</li> <li>■ Kontrollige toitesätteid. Toitekatkestus</li> <li>■ Ühtki saatejaama pole häälestatud, automaathäälestus väljas.</li> </ul>

## Videofunktsioon ei tööta.

<b>Pilt ja heli puuduvad</b>	<ul style="list-style-type: none"> <li>■ Kontrollige, kas toode on sisse lülitatud.</li> <li>■ Proovige mõnda muud kanalit. Probleem võib olla saates.</li> <li>■ Kas toitejuhe on võrgupesas?</li> <li>■ Kontrollige antenni suunda ja/või asukohta.</li> <li>■ Kontrollige võrgupesas, pistes sinna mõne teise seadme toitejuhtme.</li> </ul>
<b>Pilt tuleb pärast sisselülitamist ekraanile aeglaselt</b>	<ul style="list-style-type: none"> <li>■ See on normaalne, pilt on käivitusprotsessi ajal summutatud. Kui pilt viie minuti jooksul ei ilmu, pöörduge teeninduskeskuse poole.</li> </ul>
<b>Pilt puudub, halb värv, halb kvaliteet</b>	<ul style="list-style-type: none"> <li>■ Reguleerige menüüsuvandiga Color (Värv).</li> <li>■ Jätke teleri ja videomagnetofoni vahemaa piisavalt suureks.</li> <li>■ Proovige mõnda muud kanalit. Probleem võib olla saates.</li> <li>■ Kas videokaablid on õigesti paigaldatud?</li> <li>■ Pildi heleduse taastamiseks aktiveerige mõni funktsioon.</li> </ul>
<b>Rõht- või püstribad, pilt väreleb</b>	<ul style="list-style-type: none"> <li>■ Kontrollige kohalike häiringute olemasolu, nagu näiteks elektriseadmed ja -tööriistad.</li> </ul>
<b>Mõne kanali halb vastuvõtt</b>	<ul style="list-style-type: none"> <li>■ Jaamal või kaablifirmal probleemid, häälestage mõnele teisele jaamale.</li> <li>■ Jaama signaal nõrk, suunake antenn täpselt jaamale.</li> <li>■ Kontrollige võimalike häireallikate olemasolu.</li> </ul>
<b>Pildil ribad või vöödid</b>	<ul style="list-style-type: none"> <li>■ Kontrollige antenni (muutke antenni suunda).</li> </ul>

### Helifunktsioon ei tööta.

<b>Pilt korras, heli puudub</b>	<ul style="list-style-type: none"><li>■ Vajutage nuppu VOL või VOLUME (HELITUGEVUS).</li><li>■ Heli vaigistatud? Vajutage nuppu MUTE (VAIGISTA).</li><li>■ Proovige mõnda muud kanalit. Probleem võib olla saates.</li><li>■ Kas videokaablid on õigesti paigaldatud?</li></ul>
<b>Ühest kõlarist ei kosta heli</b>	<ul style="list-style-type: none"><li>■ Reguleerige menüüsuvandiga Balance (Tasakaal).</li></ul>
<b>Ebanormaalne heli seadme sees.</b>	<ul style="list-style-type: none"><li>■ Ümbruse niiskuse või temperatuuri muutumisel võib seadme sisse-väljalülitamisel esineda ebatavalisi helisid, mis ei pruugi tähendada toote riket.</li></ul>

### Probleem PC-režiimis (ainult PC-režiimi korral).

<b>Signaal vahemikust väljas.</b>	<ul style="list-style-type: none"><li>■ Reguleerige eraldusvõimet, horisontaal- või vertikaalsagedust.</li><li>■ Kontrollige sisendallikat.</li></ul>
<b>Vertikaalriba või -vööt tagapõhjal, horisontaalmüra, ebaõige asukoht</b>	<ul style="list-style-type: none"><li>■ Käivitage automaatkonfigureerimine või reguleerige taktsagedust, faasi või horisontaal-vertikaalasukohta.</li></ul>
<b>Ekraani värvid või mõni värv on ebastabiilne.</b>	<ul style="list-style-type: none"><li>■ Kontrollige signaalikaablit.</li><li>■ Installige uuesti personaalarvuti videokaart.</li></ul>

## HOOLDUS

Enneaegsetest riketest on võimalik hoiduda. Hoolikas ja korrapärane puhastamine võib teie uue teleri tööiga pikendada. Enne puhastamist lülitage kindlasti toide välja ning tõmmake juhe võrgupesast.

### Ekraani puhastamine

- 1 Ekraani tolmust puhtaks hoidmiseks on suurepärane meetod. Niisutage pehmet lappi leige vee ja väikese koguse riidepehmedaja või puhastusvahendi seguga. Väänake lapp peaaegu kuivaks ning kasutage seda ekraani pühkimiseks.
- 2 Veenduge, et ekraanile ei jääks liigset vett, ja laske ekraan enne teleri sisselülitamist kuivada.

### Korpuse puhastamine

- Saasta ja tolmu kõrvaldamiseks pühkige korpust pehme kuiva kiuvaba lapiga.
- Ärge kasutage märga lappi.

### Pikemaajaline äraolek

#### **⚠ ETTEVAATUST**

- ▶ Kui kavatsete teleri juurest pikemaks ajaks lahkuda (näiteks puhkusele), siis on soovitatav toitejuhe pesast välja tõmmata kaitseks äikese või toitekatkestuste eest.

# TOOTE TEHNILISED ANDMED

MUDELID		26LC41*	32LC41*/32LC43*	37LC41*	42LC41*
		26LC41-ZA	32LC41-ZA 32LC43-ZE	37LC41-ZA	42LC41-ZA
Mõõtmed (laius x kõrgus x sügavus)	koos alusega	676,4 x 529,2 x 221,0 mm 26,6 x 20,8 x 8,7 tolli	806,4 x 606,1 x 249,0 mm 31,8 x 23,9 x 9,8 tolli	926,6 x 697,6 x 280,4 mm 36,5 x 27,5 x 11,0 tolli	1032,7 x 750,0 x 287,6 mm 40,7 x 29,5 x 11,3 tolli
	ilma alusega	676,4 x 474,3 x 85,0 mm 26,6 x 18,7 x 3,3 tolli	806,4 x 548,4 x 80,5 mm 31,8 x 21,6 x 3,2 tolli	926,6 x 635,6 x 88,0 mm 36,5 x 25,0 x 3,5 tolli	1032,7 x 685,5 x 88,5 mm 40,7 x 27,0 x 3,5 tolli
Kaal	koos alusega	10,1 kg / 22,3 naela	13,9 kg / 30,7 naela	20,0 kg / 44,1 naela	24,5 kg / 54,0 naela
	ilma alusega	9,1 kg / 20,1 naela	11,3 kg / 24,9 naela	16,3 kg / 35,9 naela	20 kg / 44,1 naela
Televisioonisüsteem Voolutarbimine		AC100-240V~ 50/60Hz 1,3A 130W	AC100-240V~ 50/60Hz 1,5A 150W	AC100-240V~ 50/60Hz 1,8A 170W	AC100-240V~ 50/60Hz 2,2A 200W
MUDELID		26LC5*	32LC5*	37LC5*	42LC5*
		26LC51-ZA	32LC51-ZA 32LC52-ZC	37LC51-ZA	42LC51-ZA
Mõõtmed (laius x kõrgus x sügavus)	koos alusega	676,6 x 531,0 x 221,0 mm 26,6 x 20,9 x 8,7 tolli	806,6 x 606,5 x 249 mm 31,8 x 23,9 x 9,8 tolli	927 x 692,8 x 280,5 mm 36,5 x 27,3 x 11,1 tolli	1033,4 x 750,0 x 287,6 mm 40,7 x 29,5 x 11,3 tolli
	ilma alusega	676,6 x 478,7 x 84,0 mm 26,6 x 18,9 x 3,3 tolli	806,6 x 552,3 x 79 mm 31,8 x 21,8 x 3,1 tolli	927 x 630 x 88,0 mm 36,5 x 24,8 x 3,5 tolli	1033,4 x 686,8 x 88,5 mm 40,7 x 27,0 x 3,5 tolli
Kaal	koos alusega	10,4 kg / 22,9 lbs	13,7 kg / 30,2 lbs	20,0 kg / 44,1 lbs	24,9 kg / 54,9 lbs
	ilma alusega	9,0 kg / 19,9 lbs	11,2 kg / 24,7 lbs	16,0 kg / 35,3 lbs	20,4 kg / 45,0 lbs
Televisioonisüsteem Voolutarbimine		AC100-240V~ 50/60Hz 1,3A 130W	AC100-240V~ 50/60Hz 1,5A 150W	AC100-240V~ 50/60Hz 1,8A 170W	AC100-240V~ 50/60Hz 2,2A 200W
Televisioonisüsteem Programmid Välisantenni nävtakistus		PAL/SECAM B/G/D/K, PAL I/II, SECAM L/L' VHF: E2 ~ E12, UHF: E21 ~ E69, CATV: S1 ~ S20, HYPER: S21 ~ S47 75 Ω			
Keskonnatingimused	Töötemperatuur	0 ~ 40°C / 32 ~ 104°F			
	Tööniiskus	Alla 80%			
	Temperatuur hoidmise Niiskus hoidmisel	-20 ~ 60°C / -4 ~ 140°F Alla 85%			

■ Ülaltoodud tehnilisi andmeid võib kvaliteedi parandamiseks eelnevalt hoiatamata muuta.

## TOOTE TEHNILISED ANDMED

MUDELID		26LC42*	32LC42*	37LC42*	42LC42*
		26LC42-ZC	32LC42-ZC	37LC42-ZC	42LC42-ZC
Mõõtmed (laius x kõrgus x sügavus)	koos alusega	676,4 x 529,2 x 228,9 mm 26,6 x 20,9 x 9,0 tolli	806,8 x 605,6 x 260,5 mm 31,8 x 23,9 x 10,3 tolli	926,6 x 697,6 x 280,4 mm 36,5 x 27,5 x 11,1 tolli	1032,7 x 750,0 x 300,2 mm 40,7 x 29,6 x 11,8 tolli
	ilma alusega	676,4 x 474,3 x 85,0 mm 26,6 x 18,7 x 3,4 tolli	806,8 x 605,5 x 79,0 mm 31,8 x 23,9 x 3,1 tolli	926,6 x 635,6 x 88,0 mm 36,5 x 25,0 x 3,5 tolli	1032,7 x 685,5 x 88,5 mm 40,7 x 27,0 x 3,5 tolli
Kaal	koos alusega	9,62 kg / 21,2 naela	14,4 kg / 31,8 naela	20,0 kg / 44,1 naela	24,5 kg / 54,0 naela
	ilma alusega	8,62 kg / 19,0 naela	11,74 kg / 25,9 naela	16,3 kg / 36,0 naela	20 kg / 44,1 naela
Televisioonisüsteem Voolutarbimine		AC100-240V~ 50/60Hz 1,3A 130W	AC100-240V~ 50/60Hz 1,5A 150W	AC100-240V~ 50/60Hz 1,8A 170W	AC100-240V~ 50/60Hz 2,2A 200W
MUDELID		42PC5*		50PC5*	
		42PC51-ZB 42PC52-ZD		50PC51-ZB 50PC52-ZD	
Mõõtmed (laius x kõrgus x sügavus)	koos alusega	1048,0 x 766,0 x 310,0 mm 41,3 x 30,2 x 12,2 tolli		1242,0 x 887,6 x 370,0 mm 48,9 x 34,9 x 14,6 tolli	
	ilma alusega	1048,0 x 713,0 x 83,5 mm 41,3 x 28,1 x 3,3 tolli		1242,0 x 827,2 x 88,0 mm 48,9 x 32,6 x 3,5 tolli	
Kaal	koos alusega	28,0 kg / 61,7 naela		39,3 kg / 86,6 naela	
	ilma alusega	24,6 kg / 54,2 naela		34,6 kg / 76,2 naela	
Televisioonisüsteem Voolutarbimine		AC100-240V~ 50/60Hz 3,5A 310W		AC100-240V~ 50/60Hz 5,0A 450W	
Televisioonisüsteem Programmide Välisantenni näivtakistus		PAL/SECAM B/G/D/K, PAL I/II, SECAM L/L' VHF: E2 ~ E12, UHF: E21 ~ E69, CATV: S1 ~ S20, HYPER: S21 ~ S47 75 Ω			
Keskkonningimused	Töötemperatuur	0 ~ 40°C / 32 ~ 104°F			
	Tööniiskus	Alla 80%			
	Temperatuur hoidmise Niiskus hoidmisel	-20 ~ 60°C / -4 ~ 140°F Alla 85%			

■ Üalloodud tehnilisi andmeid võib kvaliteedi parandamiseks eelnevalt hoiatamata muuta.

# KAUGJUHTIMISPULDI PROGRAMMEERIMINE

Juhtpult on ette nähtud mitme kaubamärgi jaoks ehk nn universaalpult. Selle saab programmeerida tööks koos enamiku muude valmistajate kaugjuhitavate seadmetega. Pange tähele, et juhtpult ei tööta mitte kõigi muude kaubamärkide mudelitega.

## Koodi programmeerimine juhtpulti

- 1** Katsetage juhtpulti.  
Et kontrollida, kas pult komponendiga ilma programmeerimiseta töötab, lülitage komponent (näiteks videomagnetofon) sisse ja vajutage kaugjuhtimispuldil vastava režiimi nuppu (nt DVD või VCR), suunates puldi samal ajal komponendi poole. Katsetage nuppude **POWER** (TOIDE) ja **PR +/-** (PROGRAMM +/-) tööd, jälgides, kas komponent reageerib õigesti. Vastasel korral vajab juhtpult selle seadmega töötamiseks programmeerimist.
- 2** Lülitage programmeeritav komponent sisse, seejärel vajutage kaugjuhtimispuldil vastava režiimi nuppu (nt DVD või VCR). Seadme kaugjuhtimisnupp süttib.
- 3** Vajutage korraka nuppe **MENU** (MENÜÜ) ja **MUTE** (VAIGISTA), kaugjuhtimispult on nüüd koodi programmeerimiseks valmis.
- 4** Sisestage koodi number puldi numbrinuppude abil. Programmeerimiskoodi numbrid vastava komponendi jaoks leiate järgnevatel lehekülgedel. Kui kood on õige, lülitub seade välja.
- 5** Koodi salvestamiseks vajutage nuppu **MENU** (MENÜÜ).
- 6** Katsetage kaugjuhtimispuldi tööd ja jälgige, kas komponent reageerib õigesti. Kui ei, korrake punkti 2.

## PROGRAMMEERIMISKOOD

## VIDEOMAGNETOFONID (VCR-id)

Kaubamärk	Koodid	Kaubamärk	Koodid	Kaubamärk	Koodid
AIWA	034	MAGNAVOX	031 033 034 041	SAMSUNG	032 040 102 104
AKAI	016 043 046 124		067 068		105 107 109 112
	125 146	MARANTZ	012 031 033 067		113 115 120 122
AMPRO	072		069		125
ANAM	031 033 103	MARTA	101	SANSUI	022 043 048 135
AUDIO DYNAMICS	012 023 039 043	MATSUI	027 030	SANYO	003 007 010 014
BROKSONIC	035 037 129	MEI	031 033		102 134
CANON	028 031 033	MEMOREX	003 010 014 031	SCOTT	017 037 112 129
CAPEHART	108		033 034 053 072		131
CRAIG	003 040 135		101 102 134 139	SEARS	003 008 009 010
CURTIS MATHES	031 033 041	MGA	045 046 059		013 014 017 020
DAEWOO	005 007 010 064	MINOLTA	013 020		031 042 073 081
	065 108 110 111	MITSUBISHI	013 020 045 046	SHARP	031 054 149
	112 116 117 119		049 051 059 061	SHINTOM	024
DAYTRON	108		151	SONY	003 009 031 052
DBX	012 023 039 043	MTC	034 040		056 057 058 076
DYNATECH	034 053	MULTITECH	024 034		077 078 149
ELECTROHOME	059	NEC	012 023 039 043	SOUNDESIGN	034
EMERSON	006 017 025 027		048	STS	013
	029 031 034 035	NORDMENDE	043	SYLVANIA	031 033 034 059
	036 037 046 101	OPTONICA	053 054		067
	129 131 138 153	PANASONIC	066 070 074 083	SYMPHONIC	034
FISHER	003 008 009 010		133 140 145	TANDY	010 034
FUNAI	034	PENTAX	013 020 031 033	TATUNG	039 043
GE	031 033 063 072		063	TEAC	034 039 043
	107 109 144 147	PHILCO	031 034 067	TECHNICS	031 033 070
GO VIDEO	132 136	PHILIPS	031 033 034 054	TEKNIKA	019 031 033 034
HARMAN KARDON	012 045		067 071 101		101
HITACHI	004 018 026 034	PILOT	101	THOMAS	034
	043 063 137 150	PIONEER	013 021 048	TMK	006
INSTANTREPLAY	031 033	PORTLAND	108	TOSHIBA	008 013 042 047
JCL	031 033	PULSAR	072		059 082 112 131
JCPENNY	012 013 015 033	QUARTZ	011 014	TOTEVISION	040 101
	040 066 101	QUASAR	033 066 075 145	UNITECH	040
JENSEN	043	RCA	013 020 033 034	VECTOR RESEARCH	012
JVC	012 031 033 043		040 041 062 063	VICTOR	048
	048 050 055 060		107 109 140 144	VIDEO CONCEPTS	012 034 046
	130 150 152		145 147	VIDEOSONIC	040
KENWOOD	014 034 039 043	REALISTIC	003 008 010 014	WARDS	003 013 017 024
	047 048		031 033 034 040		031 033 034 040
LG (GOLDSTAR)	001 012 013 020		053 054 101		053 054 131
	101 106 114 123	RICO	058	YAMAHA	012 034 039 043
LLOYD	034	RUNCO	148	ZENITH	034 048 056
LXI	003 009 013 014	SALORA	014		058 072 080 101
	017 034 101 106				
MAGIN	040				

## DVD

Kaubamärk	Koodid	Kaubamärk	Koodid	Kaubamärk	Koodid
APEX DIGITAL	022	mitsubishi	002	RCA	005 006
DENON	020 014	NAD	023	SAMSUNG	011 015
GE	005 006	ONKYO	008 017	SONY	007
HARMAN KARDON	027	PANASONIC	003 009	THOMPSON	005 006
JVC	012	PHILIPS	013	TOSHIBA	019 008
LG	001 010 016 025	PIONEER	004 026	YAMAHA	009 018
MAGNAVOX	013	PROCEED	021	ZENITH	010 016 025
MARANTZ	024	PROSCAN	005 006		

**LG Electronics Inc.**