



**КАРАОКЕ DVD-РЕСИВЕР  
ИНСТРУКЦИЯ ПО  
ЭКСПЛУАТАЦИИ  
MODEL : LH-TK5025Q**

Центральный модуль - LH-TK5025Q

Акустические системы - SH52SH-S

SH52SH-C

SH52SH-W

KARAOKE

DVD  
VIDEO

DIVX®

DOLBY  
DIGITAL  
PRO LOGIC II

DIGITAL  
DTS®  
SURROUND



JPEG  
COMPATIBLE

USB

PG  
BZ03



Перед подключением, эксплуатацией и настройкой данного изделия тщательно и полностью изучите данное руководство.



**ОСТОРОЖНО**  
ОПАСНОСТЬ ПОРАЖЕНИЯ  
ЭЛЕКТРИЧЕСКИМ ТОКОМ.  
НЕ ОТКРЫВАТЬ.



**ОСТОРОЖНО:** ЧТОБЫ ИЗБЕЖАТЬ ПОРАЖЕНИЯ ЭЛЕКТРИЧЕСКИМ ТОКОМ, НЕ СНИМАЙТЕ КРЫШКУ (ИЛИ ЗАДНЮЮ СТЕНКУ). ВНУТРИ ПРИБОРА НЕТ ЭЛЕМЕНТОВ, ПРЕДНАЗНАЧЕННЫХ ДЛЯ РЕГУЛИРОВКИ ПОТРЕБИТЕЛЕМ. ПО ВОПРОСАМ ОБСЛУЖИВАНИЯ ОБРАЩАЙТЕСЬ К КВАЛИФИЦИРОВАННОМУ СПЕЦИАЛИСТУ.



Символ молнии со стрелкой в равностороннем треугольнике предназначен для предупреждения пользователя о наличии опасного напряжения внутри корпуса изделия, достаточно большого, чтобы вызвать поражение человека.



Восклицательный знак внутри равностороннего треугольника предназначен для предупреждения пользователя о наличии важных сведений о работе и о техническом обслуживании, содержащихся в прилагаемой к устройству инструкции.

**ОСТОРОЖНО:** ЧТОБЫ ПРЕДОТВРАТИТЬ ВОЗГОРАНИЕ ИЛИ ПОРАЖЕНИЕ ЭЛЕКТРИЧЕСТВОМ, НЕ ДОПУСКАЙТЕ ПОПАДАНИЯ В ПРИБОР ВОДЫ.

**ОСТОРОЖНО :** Не устанавливайте данное устройство в закрытых пространствах, например, в книжном шкафу или в подобных местах.

**ОСТОРОЖНО:** Не закрывайте вентиляционные отверстия. Установка в соответствии с инструкциями производителя. Отверстия в корпусе обеспечивают вентиляцию прибора и, следовательно, более надежное функционирование, а также предохраняют прибор от перегрева.

Ни в коем случае не блокируйте отверстия, кладя прибор на кровать, диван, ковер или другую подобную поверхность. Данный продукт нельзя помещать во встроенные шкафы, такие, например, как книжный шкаф или встроенный шкаф для одежды, если в них недостаточно вентиляции или в руководстве по эксплуатации прибора ничего не сказано про это.

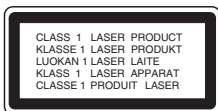

**ОСТОРОЖНО:**

В данном изделии используется лазерная система. Чтобы гарантировать правильное использование данного изделия, внимательно прочтите данное руководство и сохраните для будущего использования. Если требуется выполнить техническое обслуживание, обратитесь в авторизованный сервисный центр. Использование органов управления, настроек, а также выполнение процедур, отличных от рассмотренных в данном руководстве, может привести к опасному облучению. Чтобы предотвратить прямое воздействие лазерного луча, не открывайте корпус. При открытом корпусе возможно воздействие видимого лазерного излучения. **НЕ СМОТРИТЕ НА ЛАЗЕРНЫЙ ЛУЧ.**

**ОСТОРОЖНО:** не допускайте попадания влаги (водяных капель или брызг) на изделие и не ставьте на изделие объекты, заполненные водой, например, вазы.

**ВНИМАНИЕ: Шнур питания**

**Большинство электроприборов рекомендуется подключать к выделенному источнику питания.**

Это источник питания с одной розеткой, который обеспечивает питание только данного прибора и не имеет дополнительных розеток или параллельных источников. Обратитесь к странице технических характеристик данного руководства для справки.

Не перегружайте розетки. Перегруженные, слабо закрепленные или поврежденные розетки, удлинители, изношенные шнуры питания, поврежденная или треснувшая изоляция представляют опасность. Любое из данных условий может привести к удару электротоком или возгоранию. Периодически проверяйте шнур питания прибора: если его внешний вид свидетельствует о повреждении или износе, прекратите использование прибора и замените шнур питания его точным аналогом в фирменном сервисном центре.

Следите, чтобы шнур питания не подвергался физическому или механическому воздействию, т. е. шнур нельзя перекручивать, запутывать, пережимать, прищемлять дверьми, по нему нельзя ходить. Обращайте особое внимание на штепселя, розетки и место соединения шнура с прибором.

Чтобы отключить прибор от сети, отсоедините вилку сетевого шнура от розетки. При установке прибора убедитесь, что вилка шнура легко отсоединяется.



**Утилизация старого оборудования**

1. Символ на устройстве, изображающий перечеркнутое мусорное ведро на колесах, означает, что на изделие распространяется Директива 2002/96/ЕС.
2. Электрические и электронные устройства должны утилизироваться не вместе с бытовым мусором, а через специальные места, указанные правительственными или местными органами власти.
3. Правильная утилизация старого оборудования поможет предотвратить потенциально вредное воздействие на окружающую среду и здоровье человека.
4. Для получения более подробных сведений о старом оборудовании обратитесь в администрацию города, службу, занимающуюся утилизацией или в магазин, где был приобретен продукт.

<b>ВВЕДЕНИЕ</b>	
Обслуживание и уход	3
Перед использованием	4
Передняя панель/Задняя панель	5
Пульт дистанционного управления	6
<b>Установка и настройка</b>	
Подключение к телевизору	7
Подключение к другому оборудованию	8
Подсоединение антенны	8
Подсоединение акустической системы	9
Отображение на экране информации о диске	10
Начальные установки	10
Общие указания по использованию меню	10-13
ЯЗЫК	10
ДИСПЛЕЙ	11
АУДИО	12
Настр. колонок5.1	12
БЛОКИРОВКА	13
ДРУГИЕ	13
<b>Использование</b>	
Основные возможности	14
Дополнительные функции	15
Управление телевизором	15
Воспроизведение аудио компакт-дисков или файлов формата MP3/WMA	16
Воспроизведение по программе	16
Просмотр диска JPEG	17
Воспроизведение видеофайлов формата DivX	18
Предварительная настройка станций	19
Использование радио	19
Установка таймера автоотключения	20
Освещенность	20
Отключение звука	20
Выбор входного сигнала	20
Звуковые эффекты XTS / XTS pro	20
Виртуальный звук	20
Звуковой режим	20
Управление функцией KARAOKE	21-25
Основной режим воспроизведения караоке	21
Расширенный режим воспроизведения караоке	21-22
МЕНЮ воспроизведения Караоке	22-25
<b>Справка</b>	
Коды языков	26
Коды стран	26
Устранение возможных неисправностей	27-28
Технические характеристики	29

## Обслуживание и уход

Перед обращением к техническому специалисту сервисной службы изучите информацию из данного раздела.

### Обращение с устройством

#### Отправка устройства

Пожалуйста, сохраняйте оригинальную упаковочную коробку и упаковочные материалы. При необходимости отправки устройства для максимальной защиты упаковывайте устройство таким же образом, как оно было первоначально упаковано на заводе-изготовителе.

#### Поддерживайте внешние поверхности чистыми

- Не используйте вблизи устройства летучие жидкости, такие как распылители-инсектициды (средства от насекомых).
- Не допускайте, чтобы резиновые или пластмассовые изделия в течение длительного периода времени находились в контакте с устройством, так как такие изделия могут оставлять следы на поверхности.

#### Очистка устройства

Для очистки плеера используйте мягкую сухую ткань. Если поверхности очень загрязнены, очистите их мягкой тканью, слегка увлажненной в слабом моющем растворе.

Не применяйте сильные растворители, такие как спирт, бензин или разбавитель, так как они могут повредить поверхность устройства.

#### Уход за устройством

DVD-плеер является высокотехнологичным прецизионным устройством. Если оптические считывающие линзы и детали привода диска загрязнены или изношены, качество изображения может ухудшиться.

В зависимости от внешних условий рекомендуется регулярно проводить проверку и техобслуживание устройства через каждые 1000 часов эксплуатации. За более подробной информацией обращайтесь в ближайший к вам фирменный сервисный центр.

# Введение

## Перед использованием

Чтобы гарантировать правильное использование данного изделия, внимательно изучите это руководство пользователя и сохраните его для обращения в будущем.

В данном руководстве приведена информация по эксплуатации вашего DVD-плеера и по уходу за ним. Если требуется выполнить техническое обслуживание, обратитесь в авторизованный сервисный центр.

### Отображение символа

Символ “” может появиться на экране вашего телевизора во время работы. Он указывает, что функция, рассмотренная в руководстве пользователя, не доступна для данного конкретного DVD-видеодиска.

### Символы, используемые в данном руководстве

#### Примечание:

Указывает на специальные замечания и особенности эксплуатации.

#### Совет:

Указывает на советы и подсказки, которые облегчают выполнение определенной задачи.



Раздел, в название которого входит один следующих символов, применим только к дискам, которые представляются этим символом.

	DVD
	Видеодиски
	Аудиодиски
	MP3-диски.
	WMA-диски.
	JPEG-диски.
	DivX-диски.

Изготовлено по лицензии фирмы Dolby Laboratories. «Dolby», «Pro Logic», и двойное D являются товарными знаками фирмы Dolby Laboratories.

Патенты США 5,451,942; 5,956,674; 5,974,380; 5,978,762; 6,226,616; 6,487,535, готовятся к выдаче или поданы заявки на получение других патентов США и международных патентов. «DTS» и «DTS Digital Surround» - зарегистрированные торговые марки компании Digital Theater Systems, Inc. Копирайт 1996, 2003 Digital Theater Systems, Inc. Все права защищены.

### Типы дисков, которые могут воспроизводиться

	DVD (диск 8 см / 12 см)
	Видео диск (VCD) (диск 8 см / 12 см)
	Аудиодиск (диск 8 см / 12 см)

Кроме того, данное устройство воспроизводит записи, сделанные на дисках DVD±R, DVD±RW и CD-R/RW, которые содержат аудиозаписи, DivX, MP3, WMA и/или JPEG.

### Примечания:

- В зависимости от записывающего аппарата или от самого диска CD-R/RW(или DVD-RW, DVD+RW) некоторые диски CD-R/RW(или DVD-RW, DVD+RW) система воспроизвести не сможет.
- Не приклеивайте какие-либо наклейки или этикетки на диск (как со стороны этикетки, так и с обратной стороны).
- Не пользуйтесь дисками неправильной формы (например, покоробленными в результате нагревания или многоугольными). Это может привести к неисправности.

### Код региона

Код региона, в котором может использоваться данный проигрыватель, нанесен на задней панели.

На проигрывателе допускается воспроизведение дисков DVD с обозначением кода региона, идентичным нанесенному на задней панели или с обозначением “ALL” (все).

### Замечания по региональным кодам

- Большинство DVD-дисков имеет на крышке ясно видимое изображение глобуса с одним числом или несколькими числами. Это число должно соответствовать региональному коду вашего DVD-плеера, иначе диск не будет воспроизводиться.
- При попытке воспроизведения на вашем плеере DVD-диска с другим региональным кодом на экране телевизора появится сообщение “Проверь Кодировку Диска”.

## Передняя панель/Задняя панель

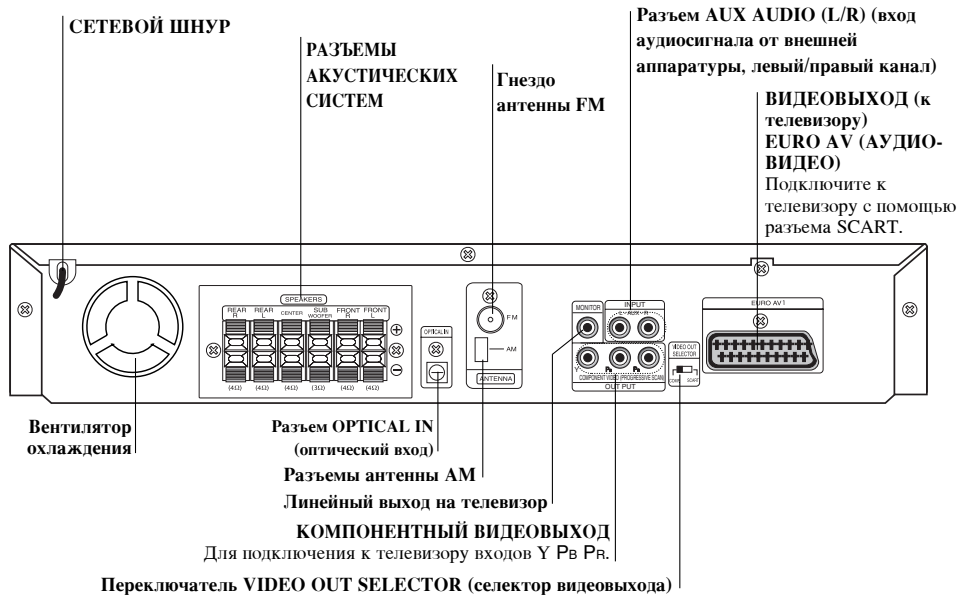
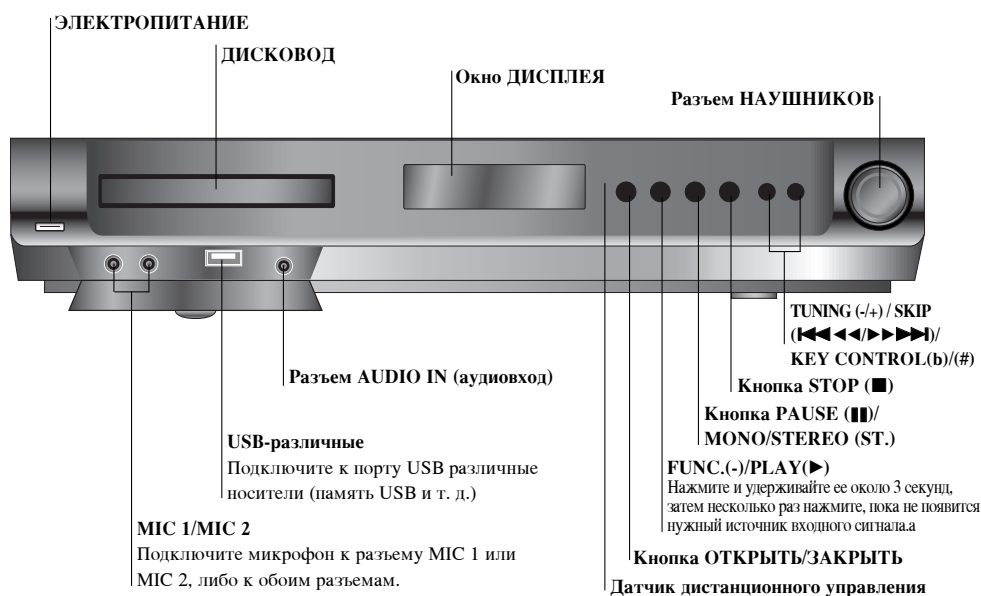

Не прикасайтесь к металлическим частям разъемов на задней панели. Электростатический разряд может привести к повреждению прибора.

## Пульт дистанционного управления

**POWER DVD/KARAOKE**  
Загрузка с диска (CD/DVD) / доступ к устройству KARAOKE / отключение устройства KARAOKE.

**BAND (ДИАПАЗОН ЧАСТОТ)**  
Настройка радиоприемника системы (диапазоны частот FM и AM)

**Цифровые кнопки 0-9**  
Прямой выбор номера услуги и программы или выбор функций по цифрам меню.

**XTS pro**  
Обеспечивает более естественный звук. Создает значительный акустический эффект.

**AUDIO (АУДИО)**  
Выбор языка воспроизведения звука (DVD) или аудиоканала (CD).

**MALE**  
Воспроизведение песни для мужчин.

**SOUND**  
Выбор звукового режима.

**FEMALE**  
Воспроизведение песни для женщин.

**SETUP (НАСТРОЙКА)**  
Доступ к меню 'Setup (Настройка)' или выход из него.

**MENU (МЕНЮ)**  
Доступ к меню на DVD-диске.

**TEMPO (-/+)**  
Быстрое или медленное воспроизведение (только диска LG для караоке).

**SCAN/SLOW (◀◀/▶▶)**  
Поиск назад или вперед. Медленное воспроизведение назад/вперед.

**b - KEY CON. - #**  
Установка вокального диапазона (только для диска LG с караоке).

**REVERSE/FORWARD SKIP (◀◀/▶▶)**  
Повторное воспроизведение раздела, трека, названия или всего трека, названия или всего интервала.

**SLEEP (РЕЖИМ ОЖИДАНИЯ)**  
Установка автоматического отключения системы в заданное время.

**ECHO VOL. (▼/▲)**  
Регулирование громкости звучания.

**POWER**  
Открытие и закрытие лотка для дисков.

**OPEN/CLOSE (▲)**  
Открытие и закрытие лотка для дисков.

**AUX**  
Аналоговый вход.

**USB**  
Позволяет воспроизводить мультимедийный файлы

**VSM**  
Выбор режима воспроизведения звука VIRTUAL.

**MARKER (МЕТКА)**  
Установка метки во время воспроизведения.

**SEARCH (ПОИСК)**  
Отображение меню 'MARKER SEARCH'.

**SUBTITLE (СУБТИТРЫ)**  
Выбор языка субтитров (DVD).

**SHADOW**  
Подсветка субтитров песни.

**RETURN (ВОЗВРАТ)**  
Выход из меню 'Setup (Настройка)'.

**DISPLAY (ОТОБРАЖЕНИЕ)**  
Доступ к экранному отображению.

**◀/▶/▲/▼**  
(влево/вправо/вверх/вниз)  
Выбор опции меню.

**ENTER (ВХОД)**  
Вход в выбранное меню.

**PRESET (▲/▼)**  
Выбор программы радиоприемника.

**TUN. (-/+)**  
Настройка на желаемую радиостанцию.

**TITLE (НАЗВАНИЕ)**  
Отображение меню 'Title (Название)' для диска, если доступно.

**VOLUME (+/-)**  
Регулирование уровня звучания акустической системы.

**PROG. (ПРОГРАММА)**  
Доступ к меню 'Program (Программа)' или выход из него.

**MEMO. (ПАМЯТЬ)**  
Ввод частоты радиостанции в радиоприемник.

**CLEAR (СБРОС)**  
Сброс номера трека в меню 'Program' или отметки в меню 'MARKER SEARCH'.

**ZOOM (ИЗМЕНЕНИЕ МАСШТАБА)**  
Изменение яркости окна дисплея на передней панели во включенном состоянии.

**MUTE**  
Изменение яркости окна дисплея на передней панели во включенном состоянии.

**DIMMER**  
Изменение яркости окна дисплея на передней панели во включенном состоянии.

**MIC VOL. (▼/▲)**  
Регулирование громкости микрофона.

**TV**  
Управление телевизором (только телевизоры LG). (См. страницу 15).

### Диапазон работы пульта дистанционного управления

- Направьте пульт дистанционного управления на датчик дистанционного управления и нажимайте кнопки.
- Диапазон: Примерно 23 фута (7 м) от приемника
  - Угол: Примерно 30° в любом направлении от передней стенки.

### Установка элементов питания в пульт ДУ

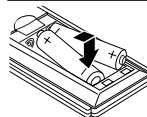

- Снимите крышку отсека для батарей на тыльной стороне пульта дистанционного управления
- и вставьте два элемента питания R03 (тип AAA), соблюдая полярность.

**⚠ Осторожно:** Не используйте одновременно старые и новые элементы питания. Никогда не используйте одновременно элементы питания разных типов (обычные, щелочные и т. п.).

# Установка и настройка

## Подключение к телевизору

Сделайте одно из следующих подключений в зависимости от возможностей имеющегося оборудования.

### Рекомендации

- В зависимости от телевизора и другого подключенного оборудования существует несколько способов подключения кинотеатра. Воспользуйтесь одним из описанных ниже подключений.
- Для получения наилучшего результата при необходимости обратитесь к инструкциям по эксплуатации телевизора, кассетного видеомаягнитофона, акустической стереосистемы или других устройств.

### Осторожно

- Подключите кинотеатр напрямую к телевизору. Выберите на телевизоре соответствующий AV (аудио-видео) вход.
- Не подключайте DVD/CD-кинотеатр через кассетный видеомаягнитофон. Цифровое изображение может быть искажено системой защиты от копирования.

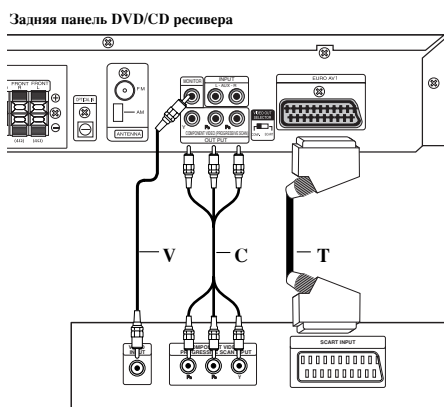

Задняя панель телевизора

### Подключение видео

Соедините разъем MONITOR OUT на DVD/CD-кинотеатре разъемом VIDEO IN на телевизоре прилагаемым видеокабелем (V).

### Подключение компонентного видео (Color Stream®)

Соедините выходные разъемы COMPONENT VIDEO OUT на DVD/CD-кинотеатре с соответствующими входными разъемами на телевизоре с помощью дополнительного кабеля Y P<sub>b</sub> P<sub>r</sub> (C).

### Подключение SCART

При помощи кабеля SCART подключите разъем EURO AV (для телевизора) на DVD/CD-ресивере к соответствующему разъему телевизора (T).

- Если Ваш телевизор поддерживает систему высокой четкости, можно повысить разрешение видеоизображения, подключив плеер DVD/CD через прогрессивный видеовыход.
- Если ваш телевизор не поддерживает систему высокой четкости, изображение на экране будет искажено. Ознакомьтесь с пользовательским руководством на телевизор, а затем установите разрешение, которое поддерживается вашим телевизором.

### Примечание

Вход SCART позволяет воспроизводить на данном ресивере аудио-сигнал, подаваемый с телевизора, но не поддерживает передачу видео-сигнала.

### Внимание

#### Переключатель видеовыходов (VIDEO OUT SELECTOR)



В зависимости от способа подсоединения устройства к телевизору нужно установить тип видеовыхода. Выключив устройство, с помощью переключателя видеовыходов (VIDEO OUT SELECTOR) выберите компонентный видеовыход (разъем PROGRESSIVE SCAN) или выход SCART (разъем EURO AV TO TV).

## Подключение к другому оборудованию

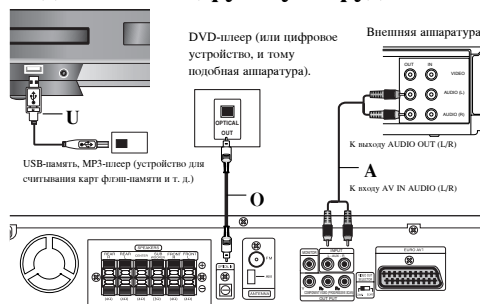

Задняя панель DVD/CD-ресивера

### Подключение USB (U)

Подключите порт USB (USB-намять, MP3-плеер или другое устройство) к порту USB на передней панели устройства.

#### Чтобы отключить порт USB от плеера

1. Выберите другой функциональный режим или нажмите дважды кнопку STOP (■).
2. Отключить порт USB от плеера.

#### Примечания:

- Не отсоединяйте USB-носитель во время работы устройства.
- Могут воспроизводиться аудиофайлы (MP3/WMA), файлы изображения (JPEG) и видеофайлы.
- Данное устройство не использует USB HUB.
- Карты памяти, рекомендуемые для использования: Compact Flash Card (CFC), Micro Drive (MD), Smart Media Card (SMC), Memory Stick (MS), Secure Digital Card (SD), Multi Media Card (MMC), Memory Stick Pro (MS-Pro).
- Изделие совместимо с: файловой системой FAT 16, 32.
- Используйте только рекомендованные карты памяти.
- Не поддерживается совместная работа с устройствами, для которых требуется установка дополнительной программы при подключении этого устройства к компьютеру.
- Для обеспечения нормального функционирования HDD-накопителя через интерфейс USB убедитесь, что вы подключили дополнительный шнур питания. На диске может быть не более четырех основных разделов. Если разделов больше, устройство не поддерживает диск.
- Если диск USB-накопитель содержит две или более папок, они будут отображаться на экране. Если вы хотите вернуться к предыдущему меню после того, как выбрали папку, нажмите кнопку RETURN.
- Устройство не поддерживает цифровую камеру и мобильный телефон.

### Подключение к входу AUX IN (A)

Выход внешней аппаратуры подключается к разъему AUX AUDIO (L/R)

### Подключение к входу OPTICAL IN (O)

Оптический выход DVD-плеера (или другой цифровой аппаратуры) подключается к разъему OPTICAL IN

### Подключение к входу AUDIO IN (D)

Выход переносной аппаратуры (MP3 или PMP и тому подобной) подключается к входному разъему AUDIO IN.

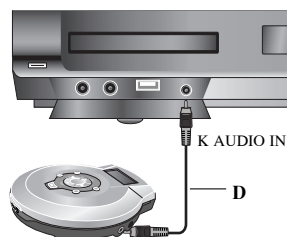

Переносная аппаратура

## Подсоединение антенны

Для прослушивания радио подключите FM/AM-антенны (в комплекте).

- Подключите рамочную AM-антенну.
- Подключите проволочную FM-антенну к антенному разъему FM.

#### Примечания:

- Чтобы избежать помех, расположите рамочную AM-антенну на некотором расстоянии от DVD/CD-ресивера и других электроприборов.
- Убедитесь, что проволочная FM-антенна полностью развернута.
- Подключив проволочную FM-антенну, по возможности обеспечьте ее горизонтальное положение.

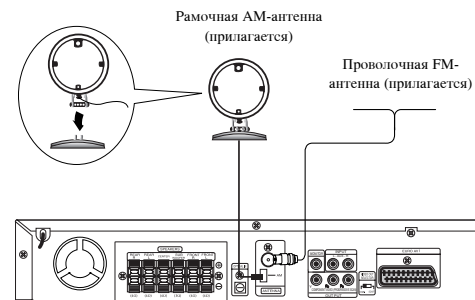

## Подсоединение акустической системы

Подключите акустические системы при помощи входящих в комплект шнуров, подобрав провода по цвету зажимных клемм. Для получения наилучшего звучания настройте параметры акустических систем (расстояние, уровень и т.д.)

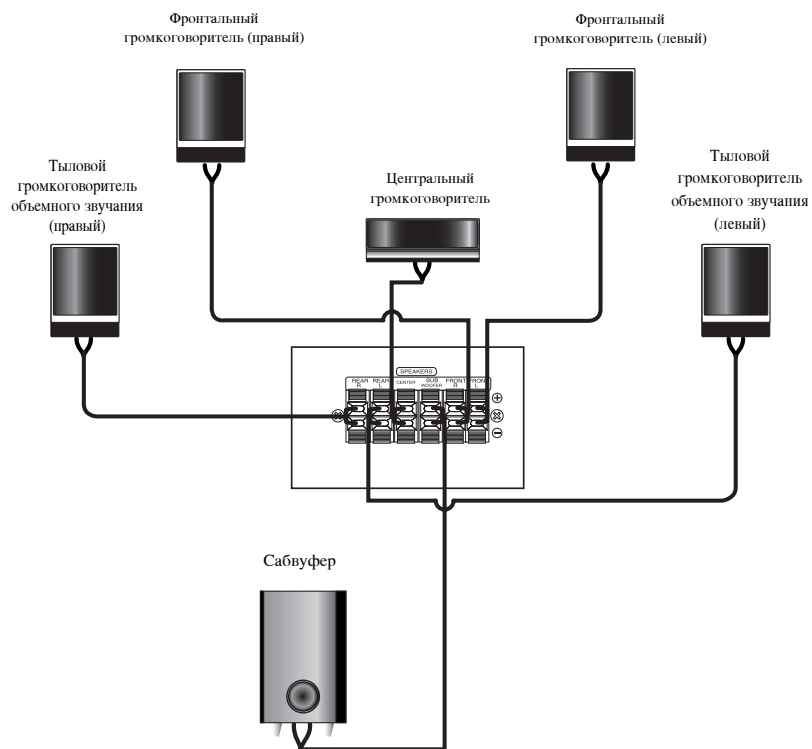

### Примечания:

- Убедитесь в соответствии знаков полярности + и - на зажимных клеммах прибора и на компонентах музыкального центра: плюс к плюсу, минус к минусу. Если перепутать провода, звук будет искажен, а его база неопределённой.
- Если вы используете АС, на которых не указана максимальная мощность, прибавляйте громкость осторожно, чтобы не подать на АС слишком большую мощность.

## Отображение на экране информации о диске

Вы можете просматривать информацию о диске на экране.

1. Нажмите кнопку DISPLAY, чтобы отобразить различную информацию о настройках воспроизведения.  
Структура отображаемого меню может меняться в зависимости от типа диска или состояния воспроизведения.
2. Вы можете выбрать пункт меню нажатием кнопок ▲ / ▼ и изменить или выбрать установку нажатием кнопок ◀ / ▶.
  - Title (Track) – Текущий номер главы (или дорожки) / общее количество глав (или дорожек).
  - Chapter – Номер текущего раздела / общее число разделов.
  - Time – Истекшее время воспроизведения.
  - Audio – Выбранный язык воспроизведения аудио или канала.
  - Subtitle – Выбранные субтитры.
  - Angle – Выбранный угол / общее число углов.
  - Sound – Выбранный режим звучания.

### Примечание:

Если в течение нескольких секунд не нажато никаких клавиш, экранное меню исчезает.

## Начальные установки

С помощью меню настроек вы можете изменить установки различных элементов, например, изображения и звука. Также среди прочего вы можете задать язык субтитров и меню настроек. Все элементы меню настроек подробно рассмотрены на страницах с 10 по 13.

**Чтобы вывести на экран меню и убрать меню с экрана:**  
Чтобы отобразить меню, нажмите кнопку SETUP. При повторном нажатии на кнопку SETUP будет выполнен возврат на исходный экран.

### Для перехода на следующий уровень:

Нажмите на пульте дистанционного управления кнопку (▶).

### Для перехода на предыдущий уровень:

Нажмите на пульте дистанционного управления кнопку (◀).

## Общие указания по использованию меню

1. Нажмите SETUP. Появится меню настроек.
2. Выберите нужную опцию с помощью кнопок (▲ / ▼), а затем нажмите (▶) для перехода на второй уровень. На экране будет отображена текущая установка для выбранного элемента, а также возможные альтернативные установки.
3. Используйте кнопки (▲ / ▼) для выбора второй требуемой опции, а затем нажмите (▶) для перехода на третий уровень.
4. Используйте кнопки (▲ / ▼) для выбора нужной установки, а затем нажмите ENTER для подтверждения выбора. Для некоторых элементов требуется выполнить дополнительные шаги.
5. Для выхода из меню настроек нажмите SETUP или PLAY.

## ЯЗЫК

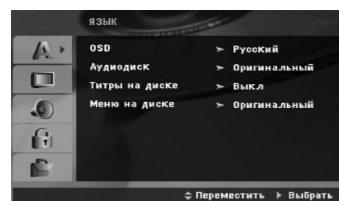

## OSD

Выберите язык для меню настроек и отображения информации на экране.

## Аудио Диск / Титры На Диске / Меню На Диске

Выберите язык для трека аудио (аудиодиск), субтитров и меню диска.

**Оригинальный** – Соответствует оригинальному языку, на котором диск был записан.

**Другие** – Чтобы выбрать другой язык, нажмите цифровые кнопки, а затем кнопку ENTER, чтобы ввести соответствующий 4-значный код, в соответствие со списком кодов языков, приведенным на стр. 26. Если вы ввели ошибочный код, нажмите кнопку CLEAR (очистить).

## ДИСПЛЕЙ

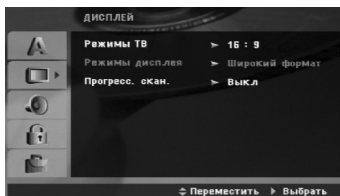

### Режимы ТВ

- 4:3** – Выберите, если подключен стандартный телевизор 4:3.
- 16:9** – Выберите, если подключен широкоэкранный телевизор 16:9.

### Режимы дисплея

Установка режима отображения работает только в том случае, если для установки TV Аспект задано значение "4:3".

**Почтовый Ящик** – Широкоэкранное изображение отображается с полосами в верхней и нижней частях экрана.

**Полноэкранный** – Широкоэкранное изображение выводится на весь экран, а части, которые не входят на экран, обрезаются.

### Progressive Scan (Прогресс. скан. )

Прогрессивная развертка обеспечивает наивысшее качество изображения с минимальным мерцанием.

Если вы используете разъемы компонентного видеовыхода (COMPONENT VIDEO OUT), но при этом подключаете ресивер к обычному (аналоговому) телевизору, отключите прогрессивную развертку (опция "Выкл.").

Если вы используете разъемы компонентного видеовыхода для подключения к телевизору или монитору, совместимому с сигналом построчной развертки, включите построчную развертку (опция "Вкл.").

#### Чтобы включить прогрессивную развертку:

Подключите компонентный выход DVD к входу вашего монитора / телевизора, настройте ваш телевизор или монитор на компонентный вход.

1. Выберите "Progressive Scan" в меню Дисплей и нажмите кнопку ►.
2. С помощью кнопок ▲ / ▼ выберите опцию "Вкл."
3. При нажатии ENTER устройство перейдет в режим прогрессивной развертки.

#### Примечание:

Построчная развертка не может быть выбрана в меню, если переключатель VIDEO OUT SELECTOR (селектор видеовыходов) установлен в положение SCART.

#### Осторожно:

Как только будет установлена прогрессивная развертка, изображение будет видно только на телевизоре или мониторе, который поддерживает построчную развертку. Если вы включили опцию «Progressive scan» по ошибке, необходимо выполнить общий сброс устройства. В первую очередь извлеките диск из ресивера. Затем еще раз нажмите кнопку STOP (■) на пульте дистанционного управления и удерживайте ее не менее пяти секунд. Будут восстановлены стандартные настройки видеовыхода и изображение опять должно появиться на обычном аналоговом телевизоре или мониторе.

## АУДИО

Каждый DVD-диск имеет различные опции вывода аудиосигнала. Задайте опции AUDIO для плеера в соответствии с типом используемой аудиосистемы.

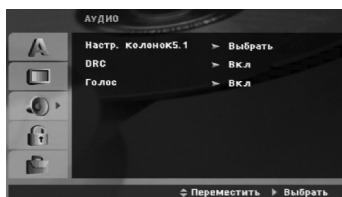

### Контроль динамического диапазона (DRC)

Благодаря цифровой технологии звука DVD формат позволяет услышать звуковое сопровождение видеозаписи в наиболее близкой к оригиналу форме. Однако иногда может потребоваться ограничить динамический диапазон звукового сопровождения (разницу между наиболее громкими и наиболее тихими участками). Это позволяет прослушивать звуковое сопровождение на низких громкостях без потери ясности. Режим DRC включает эту функцию.  
\*1: Только Dolby Digital

### Голос

Установите Vocal в положение On при проигрывании многоканальных DVD дисков караоке. Каналы караоке будут подмешиваться к обычным стерео каналам.

## Настр. колонок5.1

Выполните следующие настройки для встроенного декодера объемного звука 5.1.

1. Нажмите кнопку ENTER, появится меню «5.1 Установка АС»

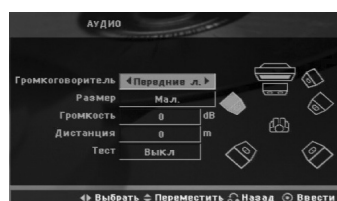

2. При помощи кнопок ◀/▶ выберите необходимую АС.
3. Настройте параметры при помощи кнопок ▲/▼/◀/▶.
4. Для подтверждения настроек нажмите кнопку ENTER. Происходит возврат в предыдущее меню.

### Выбор АС

Выберите АС, которую необходимо настроить [фронтальная АС (Front L), фронтальная АС (Front R), центральная АС (Center), сабвуфер (SubWoofer), тыловая АС (Rear L), тыловая АС (Rear R)]

### Примечание:

Некоторые установки АС запрещены лицензионным соглашением фирмы Dolby Digital.

### Габариты

Поскольку настройки АС неизменны, этот параметр изменить невозможно.

### Громкость

Регулировку уровня громкости выбранной АС выполняйте кнопками ◀/▶. (-5дБ ~ +5дБ)

### Дистанция

После подключения динамиков к вашему DVD/CD-ресиверу требуется настройка расстояния, которая позволяет установить для динамиков дистанцию, которую проходит звук, прежде чем достичь установленную позицию слушателя. Это обеспечивает одновременное поступление звука к слушателю от каждого динамика.

Для регулировки расстояния до выбранного динамика используйте кнопки ◀/▶. (Невозможно изменять настройки фронтальных АС и сабвуфера.)

### Тест

Нажимая кнопки ◀/▶, можно протестировать сигналы для каждого динамика. Отрегулируйте громкость для согласования громкости тестовых сигналов из памяти системы.

передний левый (Front L) → центральный →  
передний правый (Front R) → задний правый (Rear R) → задний левый (Rear L) → сабвуфер

## БЛОКИРОВКА

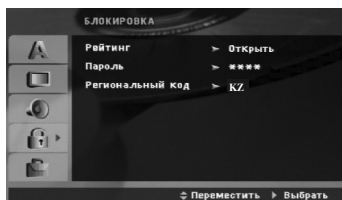

### Рейтинг

Блокирует воспроизведение дисков DVD в зависимости от рейтинга содержимого. Не все диски классифицированы.

1. Выберите в меню БЛОКИРОВКА функцию "Пароль" и нажмите ►.
2. Чтобы получить доступ к опциям меню БЛОКИРОВКА введите созданный вами пароль. Если вы ещё его не ввели, на экран выветится запрос. Наберите пароль и нажмите ENTER. Для подтверждения пароля наберите его ещё раз и нажмите ENTER. Если вы ошиблись при наборе пароля, но ещё не нажали ENTER, нажмите CLEAR.
3. Выберите рейтинг от 1 до 8 с помощью кнопок ▲ / ▼.  
**Рейтинг 1-8:** Рейтинг "единица" (1) имеет максимальное количество ограничений, а рейтинг "восемь" (8) является наименее ограничивающим.  
**Открыть:** При выборе разблокировки родительский контроль будет выключен, и диски будут воспроизводиться полностью без ограничений.
4. Нажмите ENTER, чтобы подтвердить ваш выбор рейтинга, а затем нажмите SETUP, чтобы выйти из меню.

### ПАРОЛЬ

Вы можете ввести или изменить пароль.

1. Выберите в меню БЛОКИРОВКА функцию Password (Пароль) и нажмите ►.
2. Следуйте указаниям второго этапа в предыдущем пункте (Классификация). Для того чтобы изменить пароль нажмите ENTER, когда выветится функция Change (Изменить). Введите старый пароль, затем наберите и подтвердите ваш новый пароль.
3. Нажмите SETUP, чтобы выйти из меню.

Если Вы забыли свой пароль

Если вы забыли свой пароль, вы можете его удалить следующим образом:

1. Нажмите SETUP, чтобы отобразилось меню Настройки.
2. Наберите шестизначное число "210499" и нажмите ENTER. Пароль удалён.

### Региональный код

Введите код региона, стандарты которого были использованы для определения рейтинга видеодиска DVD, в соответствие со списком на стр. 26.

1. Выберите "Региональный код" в меню БЛОКИРОВКА, а затем нажмите ►.
2. Перейдите к шагу 2, как описано в предыдущем параграфе (Рейтинг).
3. Выберите первый символ с помощью кнопок ▲ / ▼.
4. Нажмите ► и выберите второй символ при помощи кнопок ▲ / ▼.

5. Нажмите ENTER, чтобы подтвердить ваш выбор региональный код.

## ДРУГИЕ

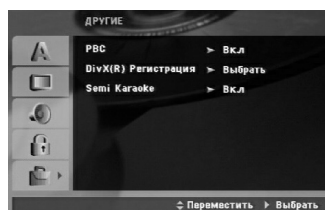

### PBC

Включение и выключение управления воспроизведением (PBC).

**Вкл.:** Видеодиски с PBC воспроизводятся в соответствии с PBC.

**Выкл.:** Видеодиски с PBC воспроизводятся таким же образом, как аудиодиски.

### DivX(R) Регистрация

Мы предоставляем вам код регистрации в системе DivX® VOD (видео по требованию), при помощи которого вы сможете арендовать или приобретать видеофайлы при помощи сервиса DivX® VOD. За более подробной информацией обратитесь на сайт [www.divx.com/vod](http://www.divx.com/vod).

1. Выберите параметр "Регистрация в системе DivX(R)", затем нажмите ►.
2. Нажмите ENTER, пока выбран режим «Select» (выбор) и отображается код регистрации. При помощи данного кода вы можете арендовать или приобрести видеофильмы в системе DivX® VOD на сайте [www.divx.com/vod](http://www.divx.com/vod). Выполните приведенные инструкции и загрузите файл на диск для дальнейшего воспроизведения на плеере.
3. Для выхода нажмите ENTER.

### Примечание:

Загруженные файлы можно воспроизвести только на вашем плеере.

### Semi Karaoke

- Когда глава / заголовок / дорожка полностью окончена, эта функция показывает счет на экране в сопровождении звука фанфар
- Диски, для которых доступна функция «Semi Karaoke»: DVD диски / DVD Караоке-диски / VCD диски с более чем 2 дорожками

**Вкл.:** Когда вы заканчиваете пение, на экране появляется счет.

**Выкл.:** На экране не появится счет, фанфары не звучат.

### Примечание:

- Данная функция работает в режиме DVD/CD.
- Функция Semi Karaoke (неполного караоке) доступна только при подсоединенном микрофоне.
- При просмотре заставок отключите функцию Semi Karaoke (неполного караоке) или просматривайте их в меню SET UP без подключения микрофона в случае, если Вам мешают звуки фанфар и очки, появляющиеся при смене композиции.

# Использование

## Основные возможности

Кнопки	Функциональное назначение	Типы дисков
(OPEN / CLOSE)	Открыть или закрыть дисковод.	<b>ALL</b>
(PAUSE)	Нажмите кнопку  чтобы прервать воспроизведение. Нажимайте повторно  чтобы воспроизводить фильм кадр за кадром.	<b>ALL</b> <b>DVD</b> <b>VCD</b> <b>DivX</b>
SKIP ( / )	Во время воспроизведения нажмите SKIP ( или ) чтобы перейти к следующему разделу / треку или вернуться к началу текущего раздела / трека. Сделайте два коротких нажатия кнопки SKIP  чтобы вернуться на шаг назад к предыдущему разделу / треку.	<b>ALL</b>
SCAN ( / )	Во время воспроизведения нажмите несколько раз кнопку SCAN ( или ) чтобы выбрать требуемую скорость перемотки. Диски DVD :           или           или DivX, Диски Video CD :           или WMA/MP3, Audio CD :  (X2, X4, X8) или  (X2, X4, X8)	<b>DVD</b> <b>VCD</b> <b>DivX</b> <b>ACD</b> <b>MP3</b> <b>WMA</b>
REPEAT	Во время воспроизведения нажмите несколько раз кнопку REPEAT, чтобы выбрать режим повтора. Видеодиски DVD: Chapter (раздел) / Title (заголовок) / Off (отключить) Диски: видеодиски, аудиодиски, DivX / MP3 / WMA: Track (трек) / All (все) / Off (отключить)	<b>ALL</b>
REPEAT A-B	Во время воспроизведения каждое нажатие кнопки REPEAT A-B означает выбор точки A (начало фрагмента) и точки B (окончание фрагмента) с последующим воспроизведением фрагмента. Для выхода нажмите REPEAT A-B.	<b>DVD</b> <b>VCD</b>
ZOOM	Во время воспроизведения или в режиме паузы нажмите кнопку ZOOM, чтобы увеличить размер изображения (3 степени увеличения). Вы можете перемещать увеличенное изображение при помощи кнопок    .	<b>DVD</b> <b>VCD</b>
TITLE	Если в текущей главе DVD есть меню, меню заголовка отображается на экране. Иначе, появляется меню диска.	<b>DVD</b>
MENU	На экране отображается меню диска.	<b>DVD</b>
(SUBTITLE)	Во время воспроизведения несколько раз нажмите кнопку SUBTITLE, чтобы выбрать нужный язык подменю.	<b>DVD</b> <b>DivX</b>
(Язык аудио)	Во время воспроизведения несколько раз нажмите кнопку AUDIO, чтобы изменить язык или выбрать другую аудиодорожку.	<b>DVD</b> <b>DivX</b>
(Канал аудио)	Нажимайте AUDIO во время воспроизведения для переключения на другой звуковой канал (СТЕР, ЛЕВЫЙ или ПРАВЫЙ).	<b>VCD</b>
SLOW	В режиме паузы нажмите кнопку SCAN ( или ) чтобы выбрать требуемую скорость. Диски DVD :  (1/2, 1/4, 1/8, 1/16) или  (1/2, 1/4, 1/8, 1/16) Диски Video CD :  (1/2, 1/4, 1/8, 1/16)	<b>DVD</b> <b>VCD</b>

#### Замечания по основным функциям:

- Для некоторых DVD функция изменения масштаба может не работать.
- Функция повтора A-B доступна только в текущем треке.

## Дополнительные функции

### Воспроизведение с 1,5-кратной скоростью

**DVD VCD ACD MP3 WMA**

Имеется возможность воспроизведения с 1,5-кратной скоростью. 1,5-кратная скорость позволяет просматривать изображения и слушать фонограмму быстрее, чем при нормальной скорости воспроизведения.

1. Чтобы увеличить скорость до 1,5-кратной, походу воспроизведения нажмите кнопку PLAY(▶). На экране появится пиктограмма «▶X1.5».
2. Отмена воспроизведения с повышенной скоростью производится повторным нажатием кнопки PLAY(▶).

### Поиск по времени **DVD VCD DivX**

Для начала воспроизведения в любой заданный момент времени на диске:

1. Нажмите во время воспроизведения кнопку DISPLAY.
2. Нажимая ▲ / ▼, выберите значок часов, после чего появится "--:--:--".
3. Введите требуемое начальное время в часах, минутах и секундах в порядке слева направо. Если вы ввели неправильные числа, нажмите CLEAR (очистить), чтобы стереть их. Затем введите правильные числа.
4. Нажмите ENTER для подтверждения введенных данных. Воспроизведение начнется с заданного момента времени.

### Поиск маркера **DVD VCD DivX**

#### Ввод маркера

Вы можете начать воспроизведение с одного из девяти сохраненных в памяти моментов времени. Для ввода маркера в требуемой позиции на диске нажмите кнопку MARKER (маркер). На телеэкране кратковременно появится значок Marker. Повторяя данные действия, можно ввести вплоть до девяти маркеров.

#### Вызов снабженной маркером сцены и удаление маркера

1. Во время воспроизведения диска нажмите кнопку SEARCH (поиск). На экране появится меню поиска маркера.
2. В течение 10 секунд вы можете, нажимая кнопки ◀ / ▶, выбрать номер маркера, который хотите активизировать или удалить.
3. Нажмите кнопку ENTER (ввод), и воспроизведение начнется с промаркированной сцены. Либо нажмите кнопку CLEAR (удаление), и маркер с данным номером будет стерт из списка.
4. Вы можете начать воспроизведение для любого маркера, вводя его номер в меню поиска маркера.

#### Экранная заставка

Экранная заставка появляется, когда DVD-плеер находится в режиме остановки в течение приблизительно пяти минут.

### Запоминание последнего кадра **DVD**

Данный плеер сохраняет в памяти последний кадр с последнего просмотренного диска. Последний кадр остается в памяти, даже если вы уберете диск из плеера или выключите питание. Если вы загрузите диск, содержащий записанный в память кадр, этот кадр будет автоматически вызван.

#### Примечание:

Данный плеер не сохранит кадр с диска, если вы выключите плеер, не запустив проигрывание диска.

#### Выбор системы

Необходимо выбрать тип системы, соответствующий вашему телевизору. Если на дисплее горит индикатор NO DISC, Нажмите и удерживайте нажатой не менее 5 секунд кнопку **II** на передней панели или кнопку PAUSE/STEP (**II**) пульта ДУ, чтобы выбрать систему цветового кодирования телевизионного изображения (PAL, NTSC).

- Если выбранная система не соответствует системе телевизора, передача цветов может быть нарушена.

**NTSC:** Выбирайте, когда DVD/CD ресивер подключен к телевизору с системой NTSC.

**PAL:** Выбирайте, когда DVD/CD ресивер подключен к телевизору с системой PAL-TV.

## Управление телевизором

Ваш пульт дистанционного управления подходит для работы с DVD/CD-ресивером, так же, как и для использования функций LG TV при их определенном ограничении.

Для работы с Вашим телевизором LG выполняйте указанные ниже инструкции.

#### Выбор кода дистанционного управления для телевизора LG

1. держа кнопку **POWER (ПИТАНИЕ)**, несколько раз нажмите кнопку **CHANNEL (▼/▲)** до включения или выключения телевизора.
2. Кнопки **POWER (ЭЛЕКТРОПИТАНИЕ)**, **CHANNEL (▼/▲)**, **VOLUME (УРОВЕНЬ ГРОМКОСТИ) (-/+)** и **INPUT (ВХОД)** на пульте дистанционного управления используются для работы с телевизором LG.

#### Примечание:

Если пульт дистанционного управления не работает с Вашим телевизором, попробуйте другой код или используйте оригинальный пульт дистанционного управления, поставляемый вместе с телевизором LG.(LG и Gold Star) Из-за разнообразия кодов, используемых производителями, НАША КОМПАНИЯ не может гарантировать, что пульт дистанционного управления будет работать с любой моделью телевизора LG.

## Воспроизведение аудио компакт-дисков или файлов формата MP3/WMA.

Плеер позволяет воспроизводить аудио компакт-диски или файлы в форматах MP3/WMA, записанные на дисках.

### MP3 / WMA / аудио компакт-диски

Как только вы вставляете диск в дисковод плеера, на экране телевизора появляется меню.

Нажимайте кнопки ▲ / ▼ чтобы выбрать дорожку / файл, а затем нажмите кнопку PLAY или ENTER, после чего начинается воспроизведение.

Вы можете воспользоваться разнообразными функциями управления воспроизведением. Обратитесь на стр. 14.

### Закладка ID3

При воспроизведении файла, содержащего дополнительную информацию, например, наименование записи, можно вывести эти сведения на экран нажатием кнопки DISPLAY (песня, исполнитель, альбом, жанр, комментарий).

### Совет:

- Нажмите MENU для перехода на следующую страницу.
- На компакт-диске, содержащем вместе с MP3/WMA файлы JPEG, можно переключаться между MP3/WMA и JPEG. Нажмите TITLE, и в верхней части меню будет выделена надпись MUSIC или PHOTO.

### Совместимость дисков MP3 / WMA с данным плеером ограничена и определяется следующим:

- Частота дискретизации: в диапазоне 32 - 48 кГц (MP3), в диапазоне 24 - 48 кГц (WMA)
- Скорость передачи данных в битах: в диапазоне 32 - 320 кбит/с (MP3), 40 - 192 кбит/с (WMA)
- Плеер не способен считывать файлы MP3/WMA с расширением, отличающимся от ".mp3" / ".wma".
- Физическим форматом CD-R должен быть ISO 9660
- Если файлы MP3 / WMA записывались с использованием программного обеспечения, не создающего файловую систему (напр., Direct-CD), файлы MP3 / WMA не смогут быть воспроизведены. Рекомендуется использовать программу Easy-CD Creator, создающую файловую систему ISO 9660.
- Имена файлов должны состоять максимум из 8 символов и должны включать в себя расширение .mp3 или .wma.
- Они не должны содержать специальных символов, таких как / ? \* : " < > | и т.д.
- Общее количество файлов в папке не должно превышать 999.

Чтобы обеспечить оптимальное качество воспроизведения необходимо использовать в DVD/CD-ресивере диски и записи, которые соответствуют установленным техническим стандартам. Записанные DVD автоматически приводятся в соответствие с этими стандартами. Существует множество различных форматов записываемых дисков (включая CD-R, содержащий файлы MP3 или WMA), поэтому для гарантии совместимости при воспроизведении необходимо выполнение определенных предварительных условий (см. выше).

Потребители должны помнить, что для получения (скачивания) файлов и музыки в формате MP3 / WMA через Интернет требуется разрешение. Наша компания не обладает правами на выдачу такого разрешения. Разрешение может быть получено только у владельца авторского права.

## Воспроизведение по программе

Данная функция позволяет сохранить порядок любимых треков на данном диске в памяти плеера. Программа может содержать до 300 треков (аудиодиск/MP3/WMA).

1. Вставьте диск.  
Аудиодиски или MP3/WMA-диски:
2. Выберите трек в списке, нажмите PROG. или выберите иконку "▶ (Добавить)", после этого нажмите кнопку ENTER для того, чтобы поместить выбранный трек в список треков.

### Примечание:

Вы можете добавить все треки с диска. Выберите иконку "▶▶ (Добавить все)" и нажмите кнопку ENTER.

3. Выберите трек, который вы хотите начать прослушивать, из запрограммированного списка (Программа). Для перехода к следующей странице нажмите MENU.
4. Нажмите PLAY или ENTER, чтобы начать воспроизведение. Воспроизведение начнется в запрограммированном вами порядке. Воспроизведение остановится после того, как все запрограммированные треки будут проиграны по одному разу.
5. Чтобы вернуться в режим обычного воспроизведения, выберите трек компакт-диска (или MP3/WMA) и нажмите PLAY.

### Повторение запрограммированных треков

1. Нажмите REPEAT во время воспроизведения диска. Появится иконка функции повтора.
2. Нажмите REPEAT для выбора желаемого режима повтора.
  - Трек: повторяет текущий трек.
  - Все: повторяет все запрограммированные треки.
  - Выкл.: не воспроизводит треки повторно.

### Удаление трека из запрограммированного списка

1. С помощью кнопок ▲ ▼ выберите Трек который вы хотите удалить из запрограммированного списка.
2. Нажмите CLEAR. Или выберите иконку "⊞ (Удалить)", затем нажмите кнопку ENTER для того, чтобы поместить выбранный трек в список треков. Повторите то же самое для других треков, которые вы хотите удалить.

### Удаление всего запрограммированного списка

С помощью кнопок ▲ / ▼ выберите "⊞ (ОЧИСТИТЬ ВСЕ)" и нажмите ENTER.

### Примечание:

Запрограммированные списки также удаляются при извлечении диска.

## Просмотр диска JPEG **JPEG**

Данный ресивер поддерживает диски с файлами JPEG. Перед использованием дисков JPEG прочитайте примечания о файлах JPEG справа.

1. Вставьте диск и задвиньте лоток.  
На экране ТВ появится меню PHOTO.

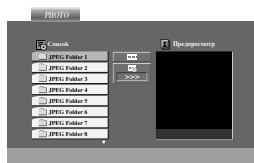

2. Нажимая кнопки ▲ / ▼, выберите каталог и нажмите ENTER.  
Будет выведен список файлов в каталоге. Если при просмотре списка файлов вы пожелаете вернуться к списку предыдущего каталога, с помощью кнопок ▲ / ▼ на пульте дистанционного управления выделите  и нажмите ENTER.
3. При необходимости просмотра отдельного файла с помощью кнопок ▲ / ▼ выделите файл и нажмите ENTER или PLAY. Начнется процедура просмотра файла. При просмотре файла вы можете нажать кнопку STOP для перехода в предыдущее меню (меню JPEG)

### Сведения:

- Существует четыре режима скорости просмотра слайдов  
 : > медленный, >> нормальный, >>> быстрый и П выключенный.  
Для ▲ ▼ ◀ ▶ выбора скорости используйте кнопки. Затем с помощью кнопки ◀ / ▶ выберете режим, который хотите использовать, и нажмите кнопку ENTER.
- Если вы выбираете выключенный режим скорости, функция просмотра слайдов не активируется.

### Показ слайдов

С помощью кнопок ▲ ▼ ◀ ▶ выделите значок  (показ слайдов) и нажмите ENTER.

### Показ неподвижного изображения

1. В процессе показа слайдов нажмите PAUSE/STEP.  
После этого плеер перейдет в режим паузы.
2. Для возврата в режим показа слайдов нажмите PLAY или снова PAUSE/STEP.

### Переход к другому файлу

Во время просмотра изображений для перехода к следующему или предыдущему файлу однократно нажмите SKIP (◀◀ или ▶▶).

## Вращение картинки

Для вращения картинки по часовой стрелке или против часовой стрелки в процессе просмотра изображения нажимайте кнопки ▲ ▼ ◀ ▶.

### Совместимость дисков JPEG с данным плеером ограничена и определяется следующим:

- В зависимости от размеров и числа файлов JPEG DVD/CD-ресивер может потребоваться значительное количество времени для считывания содержимого диска. Если на экранном меню ничего не отображается в течение нескольких минут, это может означать, что некоторые файлы очень велики — уменьшите разрешение файлов JPEG до размера менее (2760 x 2048 пикселей) и создайте новый диск.
- Общее число файлов и каталогов на диске должно быть меньше 999.
- Некоторые диски могут оказаться несовместимыми с плеером вследствие другого формата записи или из-за состояния диска.
- При компоновке компакт-диска убедитесь, что все выбранные файлы имеют расширения ".jpg".
- Если файлы имеют расширения ".jpe" или ".jpeg", переименуйте их в файлы ".jpg".
- Данный DVD/CD-ресивер не способен считывать файлы с именами без расширения ".jpg", даже если эти файлы отображаются как файлы изображений JPEG в Windows Explorer (проводнике).

## Воспроизведение видеофайлов формата DivX

Плеер позволяет воспроизводить файлы DivX.

1. Вставьте диск с файлом. На экране появится меню MOVIE.

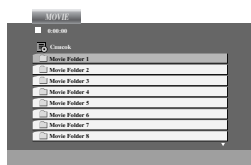

2. Нажмите ▲ / ▼ для выбора папки и нажмите ENTER. Появится список файлов из папки. Если вы находитесь в списке файлов и хотите вернуться в список папок, используйте кнопки ▲ / ▼ на пульте ДУ, чтобы выделить  и нажмите ENTER.
3. Если вы хотите просмотреть конкретный файл, нажмите ▲ / ▼ чтобы выделить файл, и нажмите ENTER или PLAY.
4. Нажмите STOP для выхода из меню.

### Примечание по отображению субтитров DivX файла

Если во время воспроизведения субтитры отображаются неправильно, нужно выбрать другой языковой код. Для этого нажмите и удерживайте кнопку SUBTITLE около 3 секунд, затем нажимайте ее повторно до тех пор, пока субтитры не будут отображаться на нужном языке.

#### Совет:

- Нажмите MENU для перехода на следующую страницу..
- На компакт-диске с файлами MP3/WMA, JPEG и MOVIE вы можете переключаться между меню MUSIC (музыка), PHOTO (фото) и MOVIE (фильмы). Нажмите TITLE и слово MUSIC, PHOTO и MOVIE вверху меню будет выделено.

#### Примечания

- Каждый раз перед воспроизведением файла DivX выбирайте режим «SUBTITLE ON» (включение субтитров) нажатием на файл субтитров.
- Если субтитры в файле более чем на двух языках, доступны только исходные субтитры.
- Во время проигрывания файла DivX микрофон не работает.
- Во время воспроизведения файла DivX нельзя изменить режим звучания и эффект виртуального звука.

### Совместимость диска DivX с данным плеером ограничивается следующими условиями:

- Возможное значение разрешения файла DivX - менее 800x600 (W x H) пикселей.
- Название файла субтитров DivX ограничено 45 знаками.
- Если код не возможно воспроизвести в файле DivX, на дисплее может появиться символ " \_ ".
- Если число кадров превышает 30 за 1 секунду, режим работы данного устройства может быть нарушен.
- Если видео- и аудиоданные записанного файла не чередуются, то выводятся или видео- или аудиоданные.

### Воспроизводимый файл DivX

- ".avi ", ".mpg ", ".mpeg ", ".divx "

### Воспроизводимый формат субтитров

- SubRip(\*.srt/\* .txt)  
SAMI(\*.smi)  
SubStation Alpha(\*.ssa/\* .txt)  
MicroDVD(\*.sub/\* .txt)  
SubViewer 2.0(\*.sub/\* .txt)  
VobSub(\*.sub)

### Воспроизводимый формат Codec

- "DIVX3.xx ", "DIVX4.xx ", "DIVX5.xx ", "MP43 ", "3IVX ".

### Воспроизводимый аудиоформат

- "AC3 ", "DTS ", "PCM ", "MP3 ", "WMA ".
- Частота дискретизации: в пределах 32 - 48 кГц (MP3), в пределах 24 - 48кГц(WMA)
- Скорость передачи данных: в пределах 32 - 320 кбит/с (MP3), 40 - 192 кбит/с (WMA)

## Предварительная настройка станций

В память можно занести 50 станций в диапазонах FM или AM. Перед настройкой убедитесь, что вы снизили громкость до минимума.

1. Нажимайте кнопку BAND до тех пор, пока в окне дисплея не появится символ FM или AM.
2. При каждом нажатии кнопки BAND вы будете попеременно выбирать FM или AM.
3. Нажмите и удерживайте кнопку TUN./(-/+) в течение двух секунд, пока индикация частоты не начнет изменяться, затем отпустите. Сканирование остановится, как только DVD/CD-ресивер найдет станцию.
4. Нажмите кнопку PROG./MEMO. пульта дистанционного управления. На дисплее замигает номер, под которой будет записана станция.
5. Нажмите кнопку PRESET (-/+) пульта дистанционного управления, чтобы выбрать номер предварительной установки.
6. Нажмите кнопку PROG./MEMO. пульта дистанционного управления еще раз. Станция занесена в память.
7. Для занесения других станция повторите шаги с 3 по 6.

### Настройка на станцию со слабым сигналом

Для настройки на станцию вручную в шаге 3 последовательно нажимайте TUN./(-/+).

### Удаление всех занесённых в память станций

Нажмите и удерживайте кнопку PROG./MEMO. примерно две секунды, пока на дисплее не начнет мигать сообщение "ERASE ALL" после чего снова нажмите PROG./MEMO. для сброса всех станций.

- Если вы случайно зашли в режим "ERASE ALL" и вы не хотите ничего удалять, ничего не нажимайте. После нескольких секунд, сообщение "ERASE ALL" исчезнет с дисплея и ресивер перейдет в нормальный режим.

### Примечание

Если все ячейки памяти заняты, на дисплее появится сообщение FULL, а номер станции замигает. Для изменения номера станции выполните шаги 5-6 как указано выше.

## Использование радио

Сначала запесите радиостанции в память DVD/CD-ресивера (см. «Предварительная настройка станций» слева).

1. Нажимайте BAND, пока на дисплее не появится FM или AM.  
Будет включена последняя станция, на которую производилась настройка.
2. Несколько раз подряд нажав PRESET (-/+) выберите нужную радиопрограмму.  
При каждом нажатии этой кнопки DVD/CD-ресивер переходит от одной предварительно занесённой в память станции к другой.
3. Настройте громкость, вращая VOLUME на передней панели или нажимая VOLUME + или - на пульте ДУ.

### Чтобы выключить радио

Для выключения DVD/CD-ресивер нажмите POWER, или перейдите в другой режим (CD/DVD, AUX, USB).

### Прослушивание станций, не занесённых в память

- Воспользуйтесь ручной или автоматической настройкой, описанной в шаге 2.
- Для проведения ручной установки многократно нажимайте кнопку TUN./(-/+).
- Для проведения автоматической настройки нажмите и удерживайте кнопку hold TUN./(-/+) передней панели в течение двух секунд.

### Выбор занесенных в память станций напрямую

Для непосредственного выбора нужной станции из памяти можно использовать кнопки с цифрами на пульте ДУ.

Например, для включения станции номер 4 нажмите кнопку 4 на пульте ДУ. Для прослушивания станции 19, нажмите сначала 1, а потом 9 (в течение 3 секунд).

### Справка

- Если станция FM принимается с посторонним шумом  
Нажмите MONO/ST. на передней панели чтобы с дисплея исчезло «STEREO». Стереoeffект исчезнет, но качество приёма улучшится. Чтобы восстановить стереoeffект снова нажмите кнопку.
- Для улучшения приёма  
Переориентируйте антенну.

## Установка таймера автоотключения

Ваш DVD/CD-ресивер можно настроить так, чтобы он автоматически отключался в заданное время.

### 1. Для установки нужного времени автоотключения нажмите SLEEP.

На дисплее появится индикатор SLEEP.

### 2. При каждом нажатии кнопки SLEEP состояние меняется в порядке, указанном ниже.

SLEEP 180 → 150 → 120 → 90 → 80 → 70 → 60 → 50 → 40 → 30 → 20 → 10 → OFF (Изображение отсутствует)

#### Примечание

Вы можете уточнить время, оставшееся до выключения DVD/CD-ресивер. Нажмите кнопку SLEEP. На дисплее появится оставшееся SLEEP.

## Освещенность

Эта функция включает освещение дисплея и ручки громкости в включенном состоянии.

Эта функция позволяет усилить освещение дисплея.

## Отключение звука

Чтобы временно выключить звук нажмите эту кнопку.

Вы можете выключить звук, например, чтобы ответить на телефонный звонок. При этом на дисплее будет мигать индикатор: MUTE.

## Выбор входного сигнала

Используется видеокамеры или другая аппаратура, подключенная к разъему AV IN, EURO AV или к разъему оптического канала. Бол подробная информация приведена в инструкции.

### Несколько раз нажав AUX, выбит нужный источник входного сигнала.

Каждый раз при нажатии кнопки производится смена функции в следующей очередности:

- **AUX** : служит для выбора аналогового сигнала с входа AUX AUDIO (L/R).
- **AUX OPT**: служит для выбора цифрового сигнала оптического канала с разъема OPTICAL IN.
- **TV-AUDIO**: выбирается телевизионный аудиосигнал с разъема SCART.
- **AUDIO IN**: служит для выбора аналогового сигнала с разъема AUDIO IN.

#### Примечание

- Функция оптического входа действует только при частоте выборки отсчетов источника сигнала в диапазоне 32–96 кГц.
- Источник входного сигнала также можно выбрать, нажав кнопку FUNC. на передней панели. Нажмите и удерживайте ее около 3 секунд, затем несколько раз нажмите, пока не появится нужный источник входного сигнала.

## Звуковые эффекты XTS / XTS pro

При нажатии кнопки **XTS pro** установки изменяются в следующем порядке:

XTS ON (ВКЛ.) → NORMAL → XTS-P ON(ВКЛ.)...

### ● XTS-P ON (ВКЛ.)

Уникальное качество звука по технологии LG создает оптимальный звук для отличного воспроизведения оригинального звука и создания ощущения живого источника звука.

### ● XTS ON (ВКЛ.)

если воспроизводится фильм со слабой поддержкой низких тонов в основном музыкальном сопровождении, то в данном режиме усиливается восприятие звука с помощью низкочастотной акустической системы.

в режиме двухчастотного обхода создается эффект воспроизведения повышенного качества за счет подключения тыловых акустических систем, таких же, как и фронтальные.

#### Примечание

Режим XTS временно отключается при изменении канала 2.1 на канал 5.1 и включается при изменении канала 5.1 на канал 2.1.

### ● NORMAL

Настройка режимов XTS-P и XTS отключена

## Виртуальный звук

Нажатием кнопки **VSM** задается звучание типа VIRTUAL (виртуальное).

Система	Дисплей	Эффект
2.1-канальная	VIRTUAL	3D STEREO
5.1- канальная	VIRTUAL	Многоканальный звук

### ● 3D STEREO

Технология передачи объемного звука, оптимизированная для стереофонической акустической системы. Вы можете ощутить завораживающие виртуальные эффекты объемного звучания на вашем мультимедийном плеере.

### ● Многоканальный звук

Многоканальный звук формата 5.1 преобразуется в виртуальный формат типа 10.1 так, что создается ощущение одновременного звучания право, левой и центральной акустической системы.

## Звуковой режим

Вы можете пользоваться системой объемного звучания, просто выбрав одну из заранее запрограммированных кнопок в соответствии с той программой, которую вы хотите прослушать. (только для 2-канальной системы)

### Последовательно нажимайте кнопку SOUND.

BYPASS → ON STAGE → STUDIO → CLUB → HALL → THEATER 1 → CHURCH → PL II MOVIE → PL II MUSIC → PL II MTRX → BYPASS...

#### Примечание

Первоначальный режим звука - BYPASS.

## Работа с КАРАОКЕ

Вы можете пользоваться караоке, т. е. петь под караоке-диск, подключив микрофон к устройству. Для этого подойдет любой диск со стерео записью, даже если он не предназначен для КАРАОКЕ. Просто приглушите голос исполнителя<sup>1</sup>.

### Основы использования караоке

1. Убедитесь, что центр подключен.  
(См. стр. 7-9).
2. Включите телевизор (или усилитель) и DVD-центр караоке и включите видеорежим на телевизоре.
3. Нажмите клавишу OPEN/CLOSE (▲) чтобы открыть лоток и вставьте прилагаемый диск караоке этикеткой вверх.
4. Нажмите кнопку OPEN/CLOSE (▲) чтобы закрыть отделение для диска.

[Экран телевизора]



5. Подсоедините микрофон к разъему MIC 1 или MIC 2.
6. Выберите номер композиции при помощи кнопок с цифрами.  
Для отмены выбранной мелодии нажмите CLEAR.
7. Нажмите кнопку PLAY.  
Начнется воспроизведение выбранной мелодии.  
Пойте в микрофон под аккомпанемент.  
По окончании мелодии воспроизведение автоматически прекращается и появляется метка.

### Дополнительные возможности караоке

#### Настройка громкости микрофона

Поверните ручку MIC VOL.(▲/▼) на передней панели по часовой стрелке, чтобы увеличить громкость микрофона, или против часовой стрелки, чтобы уменьшить ее (MIN, 1~14, MAX steps).

#### Настройка эффекта ЭХА (реверберации)

Если хотите, вы можете вызвать эффект эха при использовании микрофонов.

Поверните ручку ECHO VOL. (▲/▼) на передней панели по часовой стрелке, чтобы увеличить громкость эха, или против часовой стрелки, чтобы уменьшить ее (MIN, 1~14, MAX steps).

#### Выбор тональности

Вы можете изменять тональность мелодии согласно диапазону вашего голоса.

Тональность меняется в 13 шагов (6 вверх, 6 вниз, плюс оригинальная тональность).

- Выбранная тональность отобразится на дисплее.

Нажимайте кнопки b- KEY CON. - # на пульте дистанционного управления, чтобы подобрать тон, подходящий к вашим вокальным данным.

- Чтобы понизить тональность с интервалом в полтона нажимайте во время воспроизведения кнопку KEY CONTROL (b).
- Чтобы повысить тональность с интервалом в полтона нажимайте во время воспроизведения кнопку KEY CONTROL (#).
- Для возврата в оригинальную тональность нажимайте кнопки (b/#), пока не появится значок «b/#».

## Программирование на ходу

Если вы знаете, какой должна быть следующая мелодия, вы можете выбрать ее заранее, чтобы не пришлось ждать смены дорожки.

1. В режиме воспроизведения диска караоке клавишами цифровой клавиатуры задайте номер желаемой мелодии.  
На экране телевизора появится номер мелодии.
2. Нажмите PROG./MEMO.  
Выбранная мелодия заказана.
3. Повторите шаги 1-2.  
Вы можете запрограммировать 8 песен

## Рекомендация

Как только закончится одна из песен, автоматически начнется воспроизведение следующей.

## Отмена заказанной песни

Нажимая CLEAR, вы отмените песни одну за другой.

## Отмена или замена неправильно выбранной песни

При помощи кнопки PROGRAM перейдите к нужной мелодии и нажмите CLEAR для удаления заказанной песни.

## Мужской/женский голос

Если вы хотите спеть песню в тональности, более подходящей для мужчины или для женщины, нажмите кнопку MALE/FEMALE, которая переключает соответствующие режимы.

## Смена темпа

Эта функция позволяет замедлить или ускорить темп мелодии.

- Во время пения несколько раз нажмите **ТЕМПО +** для ускорения.
- Во время пения несколько раз нажмите **ТЕМПО -** для замедления.

## Функция тени

Если текст на экране накладывается на субтитры песни, субтитры песни могут быть не видны. В этом случае нажмите кнопку SHADOW.  
- Субтитры будут выделены на фоне изображения тени

## МЕНЮ воспроизведения Караоке

### Подготовка

В режиме караоке нажмите клавишу MENU.

На экране телевизора появится главное меню.

### Главное МЕНЮ (на экране телевизора)

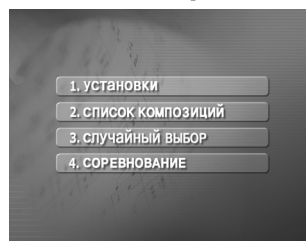

### Установки (УСТАНОВКИ)

1. Клавишами ▲/▼ в основном меню выберите пункт «Установки» **1. УСТАНОВКИ**.
2. С помощью кнопок ◀/▶ выберите нужную опцию и нажмите ENTER.



### Баллы вкл/выкл ( 1. БАЛЛЫ Вкл. Выкл. )

**Вкл.** : Во время пения выбранной мелодии оценки появляются после окончания части песни.

Для отмены выберите **Выкл.**

### Фанфары вкл/выкл ( 2. ФАНФАРЫ Вкл. Выкл. )

**Вкл.** : При включенном питании обеспечивается звук фанфар. Фанфары звучат по окончании пения.

Для отключения выберите **Выкл.**

### Текст песни вкл/выкл ( 3. ТЕКСТ ПЕСНИ Вкл. Выкл. )

**Вкл.** : Во время пения выбранной мелодии на телевизионном экране появляется текст песни.

Для отмены выберите **Выкл.**

### Бэк-вокал вкл/выкл ( 4. БЭК-ВОКАЛ Вкл. Выкл. )

**Вкл.** : Во время пения выбранной мелодии слышен бэк-вокал.

Для отмены выберите **Выкл.**

Примечание : Для возвращения в основное меню нажмите клавишу «MENU».

### Список композиций (СПИСОК КОМПОЗИЦИЙ)

#### Российские песни (1. РОССИЙСКИЕ ПЕСНИ) и Зарубежные песни (2. ЗАРУБЕЖНЫЕ ПЕСНИ)

1. Выберите **2. СПИСОК КОМПОЗИЦИЙ** клавишами в ▲/▼ основном меню.

На экране телевизора появится меню «Российские песни», «Зарубежные песни» и «Классическая музыка»

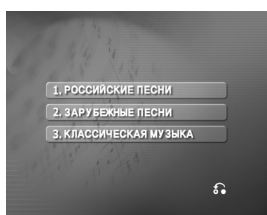

2. Выберите **1. РОССИЙСКИЕ ПЕСНИ** или **2. ЗАРУБЕЖНЫЕ ПЕСНИ** клавишами ▲/▼, и нажмите ENTER.

На телевизионном экране появится «Список песен» и «Список исполнителей».

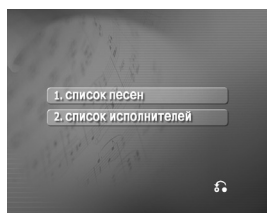

### Список песен (1. СПИСОК ПЕСЕН)

1. Выберите **1. СПИСОК ПЕСЕН** затем с помощью кнопок ▲/▼, выберите первую букву нужной песни и нажмите ENTER.

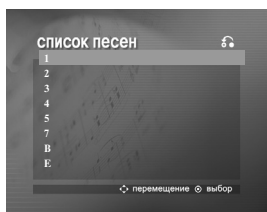

2. С помощью кнопок ▲/▼, выберите название нужной песни и нажмите ENTER.



### Список исполнителей (2. СПИСОК ИСПОЛНИТЕЛЕЙ)

1. Выберите **2. СПИСОК ИСПОЛНИТЕЛЕЙ** и затем кнопками ▲/▼ выберите первую букву имени нужного исполнителя и нажмите ENTER.

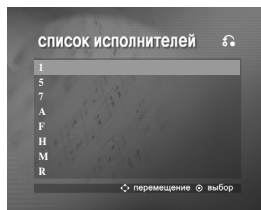

2. Кнопками ▲/▼ выберите желаемого исполнителя и нажмите ENTER.

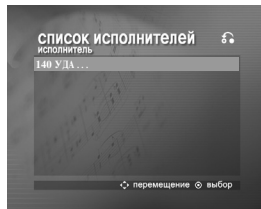

3. Кнопками ▲/▼, выберите название песни желаемого исполнителя и нажмите ENTER.

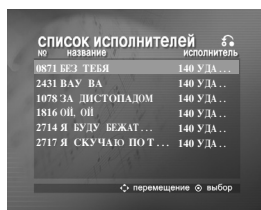

### Примечания

- Для перехода к предыдущему режиму кнопками ▲▼ выберите значок ↶ затем нажмите ENTER.
- Отожмите ◀▶ для того чтобы двинуть к странице.

### Классическая музыка ( 3. КЛАССИЧЕСКАЯ МУЗЫКА )

Клавишами ▲▼ выберите 3. КЛАССИЧЕСКАЯ МУЗЫКА и в меню «Российские песни, зарубежные песни и классическая музыка» нажмите ENTER.

На экране телевизора появится «Список композиций» и «Список композиторов».

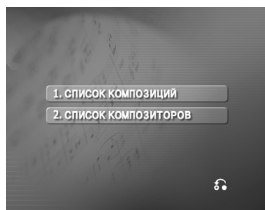

### Список композиций ( 1. СПИСОК КОМПОЗИЦИЙ )

1 Выберите 1. СПИСОК КОМПОЗИЦИЙ затем с помощью кнопок ▲▼, выберите первую букву нужной композиции и нажмите ENTER.

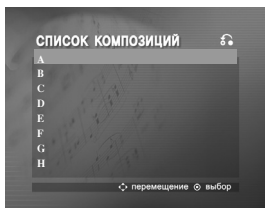

2 Кнопками ▲/▼, выберите название желаемой композиции и нажмите ENTER.



### Список композиторов ( 2. СПИСОК КОМПОЗИТОРОВ )

1 Выберите 2. СПИСОК КОМПОЗИТОРОВ и затем кнопками ▲/▼ выберите первую букву имени нужного композитора и нажмите ENTER.

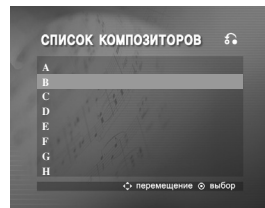

2 Кнопками ▲/▼ выберите желаемого композитора и нажмите ENTER.

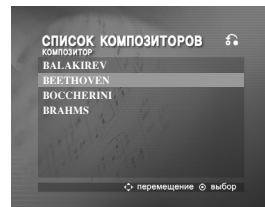

3 Кнопками ▲/▼, выберите название композиции желаемого автора и нажмите ENTER.



### Примечание:

Для перехода к предыдущему режиму кнопками ▲▼ выберите значок ⏪, затем нажмите ENTER.

### Случайный выбор (случайный выбор)

1. Из основного меню кнопками ▲/▼ выберите пункт **3. СЛУЧАЙНЫЙ ВЫБОР**.

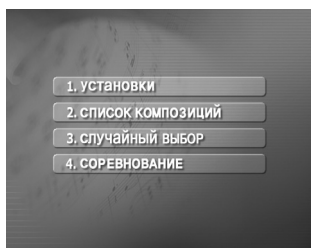

2. Нажмите кнопку ENTER для начала случайного выбора.

### Соревнование (СОРЕВНОВАНИЕ)

Данная функция дает возможность посоревноваться в пении двум командам - красной и синей.

1. Из основного меню кнопками ▲/▼ выберите пункт **4. СОРЕВНОВАНИЕ**.

Он будет выглядеть вот так.

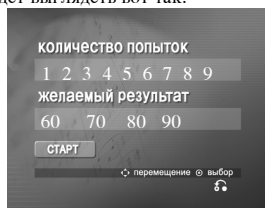

2. Кнопками ▲/▼ выберите пункт **КОЛИЧЕСТВО ПОПЫТОК** чтобы выбрать номер победителя, определите одну из кнопок с цифрами от 1 до 9.
3. Кнопками ▲/▼ выберите пункт **ЖЕЛАЕМЫЙ РЕЗУЛЬТАТ** кнопками ◀/▶ определите одно из значений 60, 70, 80 или 90 успешных баллов.
4. Кнопками ▲/▼ выберите пункт **СТАРТ**, после чего нажмите ENTER.

Это выглядит таким образом.



5. Кнопками ▲/▼/◀/▶ выберите желаемое число и нажмите ENTER.

Пойте в одиночку под аккомпанемент.

6. Повторите пункты 4-5.

Меняйте местами красную и синюю команды.

7. Когда будет достигнута победная цифра, на экране телевизора появится надпись **ПОЗДРАВЛЯЕМ**.

Это выглядит таким образом.



8. В зависимости от желания продолжить песенное соревнование кнопками ▲/▼ выберите пункт

**1. ДА** или **2. НЕТ**, как показано на приведенном ниже рисунке.

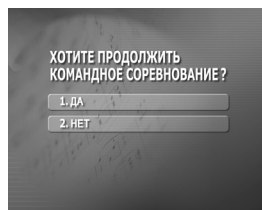

## Коды языков

Используйте данный список для выбора языка, необходимого для следующих начальных установок:  
Аудио Диск, Титры на диске, Меню на диске.

Язык	Код	Язык	Код	Язык	Код	Язык	Код
Абхазский	6566	Фиджи	7074	Лингальский	7678	Сингалезский	8373
Афар	6565	Финский	7073	Литовский	7684	Словацкий	8375
Африкаанс	6570	Французский	7082	Македонский	7775	Словенский	8376
Албанский	8381	Галицийский	7176	Малагасийский	7771	Сомалийский	8379
Амехарик	6577	Грузинский	7565	Малайский	7783	Испанский	6983
Арабский	6582	Германия	6869	Малайала	7776	Суданский	8385
Армянский	7289	Греческий	6976	Мальтийский	7784	Суахили	8387
Ассамский	6583	Гренландский	7576	Маори	7773	Шведский	8386
Азербайджанский	6590	Гуарани	7178	Марати	7782	Тагальский	8476
Банкирский	6665	Гуджарати	7185	Молдавский	7779	Таджикский	8471
Баскский	6985	Хауса	7265	Монгольский	7778	Тамильский	8465
Бешальский; Банга	6678	Иврит	7387	Наури	7865	Татарский	8484
Бугани	6890	Хинди	7273	Непальский	7869	Телугу	8469
Бихари	6672	Венгерский	7285	Норвежский	7879	Тайский	8472
Бретонский	6682	Исландский	7383	Ория	7982	Тибетский	6679
Болгарский	6671	Индонезийский	7378	Пенджабский	8065	Тигринья	8473
Бирманский	7789	Интерлингва	7365	Пунгу	8083	Тонго	8479
Белорусский	6669	Ирландский	7165	Персидский	7065	Турецкий	8482
Камбоджийский	7577	Итальянский	7384	Польский	8076	Туркменский	8475
Каталонский	6765	Японский	7465	Португальский	8084	Тви	8487
Китайский	9072	Яванский	7487	Кечуа	8185	Украинский	8575
Корсиканский	6779	Канадский	7578	Ретороманский	8277	Урду	8582
Хорватский	7282	Капмир	7583	Румынский	8279	Узбекский	8590
Чехия	6783	Казахский	7575	Русский	8285	Вьетнамский	8673
Датский	6865	Киргизский	7589	Самоа	8377	Волапок	8679
Голландский	7876	Корейский	7579	Санскрит	8365	Уэльский	6789
Английский	6978	Курдский	7585	Шотландский	7168	Вола	8779
Эсперанто	6979	Лаосский	7679	Сербский	8382	Хоса	8872
Эстонский	6984	Латынь	7665	Сербскохорватский	8372	Идиш	7473
Фарси	7079	Латышский	7686	Шона	8378	Йоруба	8979
				Синди	8368	Зулусский	9085

## Коды стран

Выбирайте код страны из данного списка.

Страна	Код	Страна	Код	Страна	Код	Страна	Код
Афганистан	AF	Эфиопия	ET	Малайзия	MY	Саудовская Аравия	SA
Аргентина	AR	Фиджи	FJ	Мальдивские острова	MV	Сенегал	SN
Австралия	AU	Финляндия	FI	Мексика	MX	Сингапур	SG
Австрия	AT	Франция	FR	Монако	MC	Республика Словакия	SK
Бельгия	BE	Германия	DE	Монголия	MN	Словения	SI
Бутан	BT	Великобритания	GB	Марокко	MA	Южная Африка	ZA
Боливия	BO	Греция	GR	Непал	NP	Южная Корея	KR
Бразилия	BR	Гренландия	GL	Нидерланды	NL	Испания	ES
Камбоджа	KH	О-ва Херд и МакДоналд	HM	Антильские острова (гол.)	AN	Шри-Ланка	LK
Канада	CA	Гонконг	HK	Новая Зеландия	NZ	Швеция	SE
Чили	CL	Венгрия	HU	Нигерия	NG	Швейцария	CH
Китай	CN	Индия	IN	Норвегия	NO	Тайвань	TW
Колумбия	CO	Индонезия	ID	Оман	OM	Таиланд	TH
Конго	CG	Израиль	IL	Пакистан	PK	Турция	TR
Коста-Рика	CR	Италия	IT	Панама	PA	Уганда	UG
Хорватия	HR	Ямайка	JM	Парагвай	PY	Украина	UA
Республика Чехия	CZ	Япония	JP	Филиппины	PH	США	US
Дания	DK	Кения	KE	Польша	PL	Уругвай	UY
Эквадор	EC	Кувейт	KW	Португалия	PT	Узбекистан	UZ
Египет	EG	Ливия	LY	Румыния	RO	Вьетнам	VN
Сальвадор	SV	Люксембург	LU	Российская Федерация	RU	Зимбабве	ZW

## Устранение возможных неисправностей

Проверьте по следующему руководству возможные причины неполадок, прежде чем обращаться в ремонтную мастерскую.

Симптом	Причина	Метод устранения
Нет питания	<ul style="list-style-type: none"> <li>Отключен шнур питания</li> </ul>	<ul style="list-style-type: none"> <li>Надежно подсоедините штепсель шнура питания к сетевой розетке</li> </ul>
Питание включено, но DVD/CD-ресивер не работает	<ul style="list-style-type: none"> <li>Не вставлен диск</li> </ul>	<ul style="list-style-type: none"> <li>Вставьте диск. (Проверьте, светится ли индикатор DVD или аудио CD на дисплее DVD)</li> </ul>
Нет изображения	<ul style="list-style-type: none"> <li>Телевизор не настроен на прием сигнала DVD</li> </ul>	<ul style="list-style-type: none"> <li>Выберите соответствующий режим видеовхода телевизора так, чтобы на экране появилось изображение с DVD/CD-ресивера.</li> </ul>
	<ul style="list-style-type: none"> <li>Видеокабель подключен ненадежно</li> </ul>	<ul style="list-style-type: none"> <li>Тщательно подключите видеокабель к разъемам</li> </ul>
	<ul style="list-style-type: none"> <li>Выключен подключенный телевизор</li> </ul>	<ul style="list-style-type: none"> <li>Включите телевизор</li> </ul>
Отсутствует звук или он едва слышен	<ul style="list-style-type: none"> <li>Подключенное через аудиокабель оборудование не настроено на прием сигнала DVD</li> </ul>	<ul style="list-style-type: none"> <li>Выберите соответствующий режим устройства, получающего аудиосигнал так, чтобы прослушивать звук с DVD/CD-ресивера.</li> </ul>
	<ul style="list-style-type: none"> <li>Ненадежно подключены аудиокабели</li> </ul>	<ul style="list-style-type: none"> <li>Тщательно подключите аудиокабель к разъему</li> </ul>
	<ul style="list-style-type: none"> <li>Отключено питание оборудования, подключенное аудиокабелями</li> </ul>	<ul style="list-style-type: none"> <li>Включите оборудование, подключенное аудиокабелями</li> </ul>
	<ul style="list-style-type: none"> <li>Поврежден аудиокабель</li> </ul>	<ul style="list-style-type: none"> <li>Замените его новым кабелем.</li> </ul>
Воспроизводимое изображение искажено	<ul style="list-style-type: none"> <li>Загрязнен диск</li> </ul>	<ul style="list-style-type: none"> <li>Очистите диск</li> </ul>
Плеер DVD/CD не начинает воспроизведение	<ul style="list-style-type: none"> <li>Не вставлен диск</li> </ul>	<ul style="list-style-type: none"> <li>Вставьте диск. (Проверьте, светится ли индикатор DVD или аудио CD на дисплее DVD)</li> </ul>
	<ul style="list-style-type: none"> <li>Вставлен диск, воспроизведение с которого невозможно</li> </ul>	<ul style="list-style-type: none"> <li>Вставьте пригодный диск. (Проверьте тип диска, систему цветности и региональный код.)</li> </ul>
	<ul style="list-style-type: none"> <li>Диск перевернут</li> </ul>	<ul style="list-style-type: none"> <li>Поставьте диск стороной с записью вниз</li> </ul>
	<ul style="list-style-type: none"> <li>Диск положен неаккуратно</li> </ul>	<ul style="list-style-type: none"> <li>Положите диск в соответствующие направляющие лотка.</li> </ul>
	<ul style="list-style-type: none"> <li>Загрязнен диск</li> </ul>	<ul style="list-style-type: none"> <li>Очистите диск</li> </ul>
	<ul style="list-style-type: none"> <li>На экране телевизора меню</li> </ul>	<ul style="list-style-type: none"> <li>Нажмите кнопку SETUP чтобы выключить экран меню</li> </ul>
	<ul style="list-style-type: none"> <li>Установлен уровень рейтинга</li> </ul>	<ul style="list-style-type: none"> <li>Отмените функцию рейтинга или измените уровень рейтинга</li> </ul>
Слышен резкий шум или гудение.	<ul style="list-style-type: none"> <li>Загрязнены разъемы.</li> </ul>	<ul style="list-style-type: none"> <li>Протрите их тряпичной салфеткой, смоченной спиртом.</li> </ul>
	<ul style="list-style-type: none"> <li>Загрязнен диск</li> </ul>	<ul style="list-style-type: none"> <li>Очистите диск</li> </ul>
	<ul style="list-style-type: none"> <li>Акустические системы и компоненты системы ненадежно подсоединены.</li> </ul>	<ul style="list-style-type: none"> <li>Подсоедините акустические системы и компоненты системы.</li> </ul>
	<ul style="list-style-type: none"> <li>DVD/CD-ресивер расположен близко к телевизору.</li> </ul>	<ul style="list-style-type: none"> <li>Отодвиньте телевизор дальше от компонентов аудиосистемы.</li> </ul>

<b>Симптом</b>	<b>Причина</b>	<b>Метод устранения</b>
Невозможно настроить радиостанции.	• Антенны неудачно сориентированы или ненадёжно подсоединены.	• Надёжно подсоедините антенны. • Настройте антенны и при необходимости подсоедините внешнюю антенну.
	• Сигнал радиостанций слишком слаб (при настройке в автоматическом режиме).	• Настройтесь на станцию вручную.
	• В память не занесено станций или память очищена (при настройке).	• Настройте станции (страница 19).
Пульт дистанционного управления не работает	• Пульт дистанционного управления не направлен на окно датчика на DVD/CD-ресивере	• Направьте пульт дистанционного управления на датчик DVD/CD-ресивер.
	• Пульт находится слишком далеко от DVD/CD-ресивера	• Пользуйтесь пультом на расстоянии в пределах 23 футов (7 м)
	• Между пультом и DVD/CD-ресивер находится препятствие	• Устраните препятствие
	• Разрядились элементы питания в пульте дистанционного управления	• Замените элементы питания новыми
Слишком темное изображение на дисплее на передней панели.	• На дисплее в данный момент ничего не отображается.	• Нажмите кнопку DIMMER на пульте дистанционного управления.

## Технические характеристики

[Основные характеристики]	Источник питания	См. этикетку на задней панели прибора.		
	Потребляемая мощность	См. этикетку на задней панели прибора.		
	Вес нетто	3,6 кг		
	Размеры (Ш x В x Г)	430 x 70 x 311 мм		
	Рабочие условия	Температура: от 5 до 35°C, Рабочее положение: горизонтальное		
	Рабочая влажность	от 5% до 85%		
CD/DVD	Лазер	Полупроводниковый лазер, длина волны 650 нм		
	Сигнальная система	PAL 625/50, NTSC 525/60		
	Диапазон воспроизводимых частот (аудио)	от 200 Гц до 18 кГц		
	Отношение сигнал/шум (аудио)	Более 75 дБ (1 кГц, NOP -6 дБ, 20 кГц LPF/A-фильтр)		
	Динамический диапазон (аудио)	Не менее 70 дБ		
	Искажения гармоник (аудио)	0,5 % (1 кГц, при 1Вт) (20 кГц LPF)		
[Видео]	Вход видео	1,0 В (ампл.), 75 Ω, активный поль, разъем RCA x 1		
	Выход видео	1,0 В (ампл.), 75 Ω, активный поль, разъем RCA x 1/SCART (K TV)		
	Компонентный видеовыход	(Y) 1,0 V (ампл.), 75 Ω, отрицат. синхр., разъем RCA x 1, (Pв)/(Pг) 0,7 В (ампл.), 75 Ω, разъем RCA x 1		
[Тюнер]	FM	Диапазон частот	87,5 - 108,0 МГц или 65,0 - 74,0 МГц и 87,5 - 108,0 МГц	
		Промежуточная частота	10,7 МГц	
		Отношение сигнал/шум	60 дБ (Mono)	
	AM [MW]	Диапазон воспроизводимых частот	140 - 8000 Гц	
		Диапазон частот	522 - 1620 кГц или 520 - 1720 kHz	
		Промежуточная частота	450 кГц	
[Усилитель]	Режим стерео	70 Вт + 70 Вт (4Ω при 1 кГц, полный к-т гармоник 10 %)		
	Объемный режим	Фронтальный: 70 Вт + 70 Вт (полный к-т гармоник 10 %) Центральный *: 70 Вт		
	(* В некоторых звуковых режимах и при некоторых выборах источников звука звук может отсутствовать.)	Объемный *: 70 Вт + 70 Вт (4Ω при 1 кГц, полный к-т гармоник 10 %) Сабвуфер *: 150 Вт (3Ω при 30 Гц, полный к-т гармоник 10 %)		
	Входы	AUDIO IN, OPTICAL IN		
Выходы	MONITOR OUT, EURO AV (TO TV) OUT COMPONENT VIDEO OUT			
[Акустические системы]		Передний/Задний динамик (SH52SH-S)	Центральный динамик (SH52SH-C)	Пассивный сабвуфер (SH52SH-W)
	Тип	1-полосный, 1 динамик	1-полосный, 2 динамик	1-полосный, 1 динамик
	Импеданс	4 Ω	4 Ω	3 Ω
	Диапазон воспроизводимых частот	130 - 20000 Гц	130 - 20000 Гц	40 - 1500 Hz
	Уровень звукового давления	82 дБ/Вт (1м)	82 дБ/Вт (1м)	80 дБ/Вт (1м)
	Номинальная подводимая мощность	70 Вт	70 Вт	150 Вт
	Максимальная подводимая мощность	140 Вт	140 Вт	300 Вт
	Габариты (Ш x В x Г)	114 x 208,5 x 83 мм	330 x 86 x 121 мм	212 x 395 x 341 мм
	Вес нетто	0,55 кг	1,15 кг	6,0 кг

\* Конструкция и технические характеристики могут подвергаться изменениям без специального уведомления.



P/NO : MFL34656588