

## TV LCD | TV AL PLASMA

### ISTRUZIONI PER L'USO

#### MODELLI DI TV LCD

26LC4\* 26LC5\*  
32LC4\* 32LC5\*  
37LC4\* 37LC5\*  
42LC4\* 42LC5\*  
26LC3\*

#### MODELLI DI TV AL PLASMA

42PC5\*  
42PC5RV\*  
50PC5\*

Si prega di leggere con attenzione questo manuale prima di usare l'apparecchio  
Solo così si potrà ottenere il funzionamento ottimale dell'apparecchio e mantenerne inalterate nel tempo le caratteristiche e l'affidabilità originali.  
Raccomandiamo inoltre di conservare questo manuale in previsione di eventuali consultazioni future.  
In qualsiasi caso di dubbio potrete interpellare il vostro abituale rivenditore di prodotti LG, facendo riferimento al modello ed al numero di matricola.

#### Dichiarazione di conformità

La società LG Electronics Italia S.p.A. dichiara che il televisore a colori LG 26LC3RA-ZA/26LC41-ZA / 32LC41-ZA/ 32LC43-ZA/ 32LC43-ZE/ 37LC41-ZA/ 37LC43-ZA/ 42LC41-ZA/ 42LC43-ZA/ 26LC51-ZA/ 26LC51C-ZA/ 32LC51-ZA/ 32LC53-ZA/ 32LC52-ZC/ 32LC52C-ZC/ 37LC51-ZA/ 37LC53-ZA/ 42LC51-ZA/ 42LC53-ZA/ 26LC42-ZC/ 32LC42-ZC/ 37LC42-ZC/ 42LC42-ZC/ 42PC51-ZB/ 42PC52-ZD/ 42PC5RV-ZD/ 50PC51-ZB/ 50PC52-ZD è costruito in conformità alle prescrizioni del D.M. n°548 del 28/8/95, pubblicato sulla G.U. n°301 del 28/12/95 ed in particolare è conforme a quanto indicato nell'art. 2, comma 1 dello stesso decreto.

Questo apparecchio è fabbricato nel rispetto delle disposizioni di cui al D.M. 26/03/92 ed in particolare è conforme alle prescrizioni del Art. 1 dello stesso decreto ministeriale.



# ACCESSORI

Assicurarsi che i seguenti accessori siano inclusi con il televisore. Contattare il rivenditore presso il quale è stato effettuato l'acquisto in caso manchino eventuali accessori.

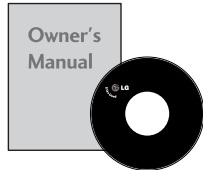

Manuale d'istruzioni



Batterie

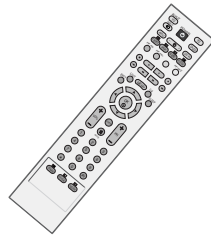

Cavo di alimentazione

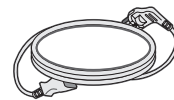

Cavo di alimentazione

## MODELLI DI TV AL PLASMA

Questa caratteristica non è disponibile su tutti i modelli.



2 supporti da paretea



2 occhielli



### Panno per pulizie

Pulire lo schermo con il panno.  
Questa caratteristica non è disponibile su tutti i modelli.

Strofinare delicatamente la zona sporca nella parte esterna utilizzando solo il panno detergente per la parte esterna del prodotto se sono presenti macchie o impronte digitali sulle superfici esterne.

Non strofinare con forza quando si rimuovono le macchie. Prestare attenzione al fatto che applicando un'energia eccessiva si possono causare graffi o scolorimenti.

## MODELLI DI TV AL LCD

Questa caratteristica non è disponibile su tutti i modelli.



2 staffe per la TV  
2 staffe a parete



2 bulloni



Supporto ritorcitore  
Disporre i cavi con il supporto ritorcitore.

solo 26LC4\*, 32LC4\*,  
37LC4\*, 42LC4\*, 26LC5\*,  
32LC5\*, 37LC5\*, 42LC5\*



Gestione dei cavi

solo 26", 32", 37"



4 bulloni per il gruppo cavalletto  
Mappatura verde dei dati 8

solo 26LC3R\*



Gestione dei cavi

# INDICE

ACCESSORI..... 1

## PREPARAZIONE

CONTROLLI DEL PANNELLO FRONTALE..... 4  
INFORMAZIONI SUL PANNELLO POSTERIORE.... 6  
ESTENSIONE DELLA BASE DEL CAVALLETTO ..... 8  
APPLICARE LA TV AD UNA PARETE.....9  
COPERCHIO POSTERIORE PER L'ORGANIZZAZIONE DEI CAVI ..... 10  
Installazione su una scrivania ..... 12  
Montaggio a parete: Installazione orizzontale..... 13  
Collegamento antenna ..... 14

## CONFIGURAZIONE DEI DISPOSITIVI ESTERNI

CONFIGURAZIONE DEL RICEVITORE HD ..... 15  
CONFIGURAZIONE DEL DVD..... 18  
Configurazione del VCR ..... 21  
CONFIGURAZIONE DI ALTRE SORGENTI A/V ... 24  
STEREO ESTERNO..... 25  
CONFIGURAZIONE DEL PC.....26  
- Configurazione dello schermo per la modalità PC.....28

## GUARDARE LA TV / CONTROLLO PROGRAMMI

Controlli del telecomando .....32  
ACCENSIONE DELLA TV ..... 34  
Selezione del programma..... 34  
Regolazione del volume .....34  
SELEZIONE E REGOLAZIONE DEI MENU VISUALIZZATI ..35  
Sintonizzazione automatica dei programmi ..... 36  
Sintonizzazione manuale dei programmi..... 37  
Sintonia di precisione .....38  
Assegnazione di nomi alle stazioni .....39  
Modifica programmi ..... 40  
Programma preferito ..... 41  
Definizione della tabella programmi ..... 42  
Blocco Tasti..... 43  
 ..... 44

## CONTROLLO DELLE IMMAGINI

CONTROLLO DELLE DIMENSIONI DELLE IMMAGINI (RAPPORTO LARGHEZZA-ALTEZZA) .....46  
IMPOSTAZIONI IMMAGINI PRECONFIGURATE  
- Modalità immagini - preconfigurazione.....48  
- Controllo automatico delle tonalità dei colori (Freddo/Supporto Caldo/ Utente).....49  
REGOLAZIONE MANUALE DELLE IMMAGINI  
- Modalità immagini - Opzione utente.....50  
- Tonalità colori - Opzione utente .....51  
TECNOLOGIA DI MIGLIORAMENTO DELLE IMMAGINI - **XD** .....52  
Demo **XD** .....53  
AVANZATE - CINEMA.....54  
AVANZATE - LIVELLO DEL NERO .....55  
RESET IMMAGINI.....56  
ISM Method (Riduzione Latenza Immagini).....57  
MODALITÀ IMMAGINI BASSO CONSUMO .....58

## CONTROLLO AUDIO E LINGUA

REGOLAZIONE AUTOMATICA DEL VOLUME .....59  
IMPOSTAZIONI AUDIO PRECONFIGURATE - MODALITÀ AUDIO.....60  
REGOLAZIONE DELLE IMPOSTAZIONI AUDIO - MODALITÀ UTENTE .....61  
Bilanc. ....62  
CONFIGURAZIONE ON/OFF DIFFUSORI TV.....63  
I/II  
- Stereo/Doppia ricezione .....64  
- Ricezione NICAM .....65  
- Selezione dell'uscita audio degli speaker .....65  
Selezione della lingua dei menu / del paese a schermo.....66

## IMPOSTAZIONE ORA

Configurazione dell'orologio .....	67
IMPOSTAZIONE TIMER ON/OFF AUTOMATICO	68
IMPOSTAZIONE TIMER SLEEP .....	69
IMPOSTAZIONE SPEGNIMENTO AUTOMATICO ...	70

## TÉLÉTEXTE

Accensione/Spegnimento .....	71
Testo SIMPLE [SEMPLICE] .....	71
Testo TOP [IN ALTO] .....	72
FASTTEXT [TESTO VELOCE] .....	72
Funzioni speciali del teletext .....	73

## ANNEXE

RICERCA DEI GUASTI .....	74
MANUTENZIONE .....	76
SPECIFICHE DEL PRODOTTO .....	77
PROGRAMMAZIONE DEL TELECOMANDO .....	79

# PREPARAZIONE

## CONTROLLI DEL PANNELLO FRONTALE

- Si tratta di una rappresentazione semplificata del pannello frontale. In questa rappresentazione ci possono essere eventuali differenze rispetto alla TV fornita.
- Se il vostro prodotto è fornito di pellicola protettiva, rimuovere la pellicola e pulire il prodotto con un panno per lucidare.

### MODELLI DI TV AL PLASMA

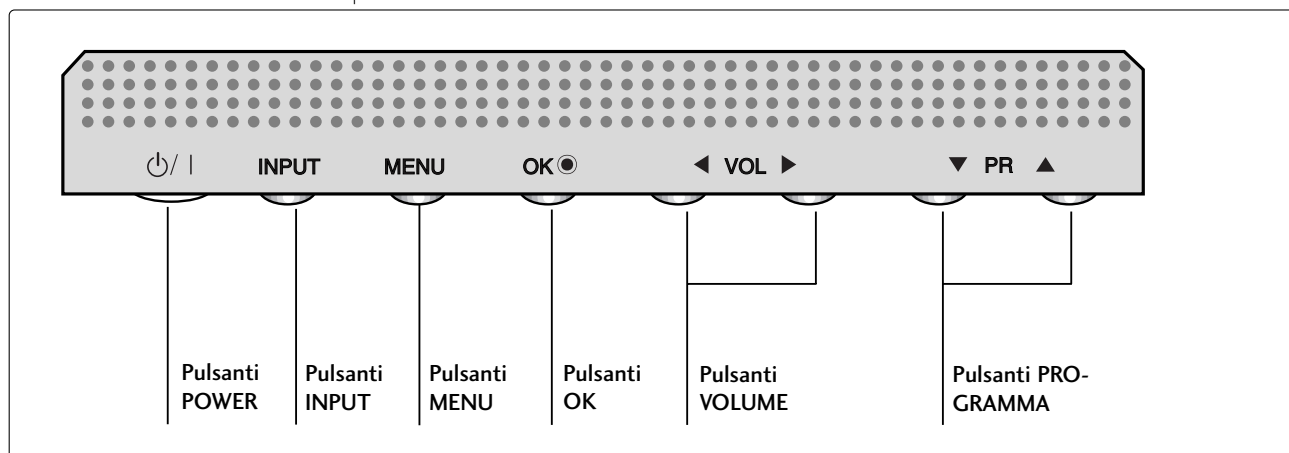
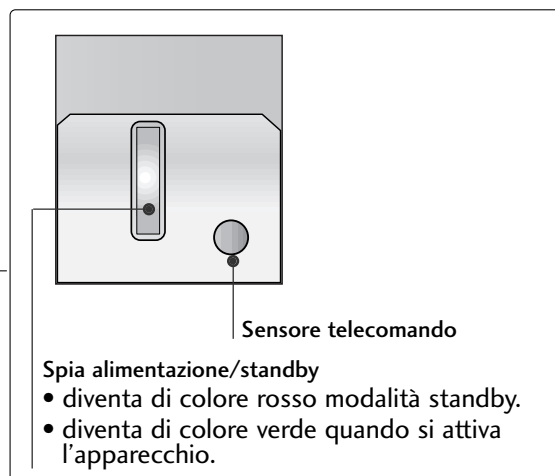
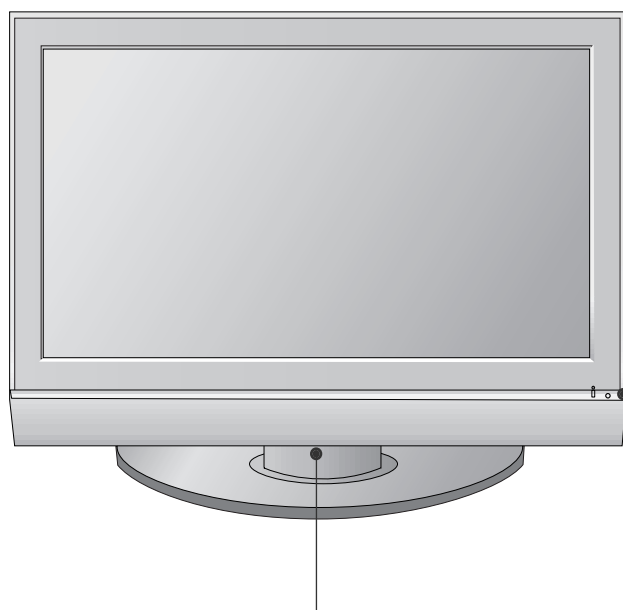

## MODELLI DI TV AL LCD

26LC4\*, 32LC4\*, 37LC4\*, 42LC4\*, 26LC5\*, 32LC5\*,  
37LC5\*, 42LC5\*

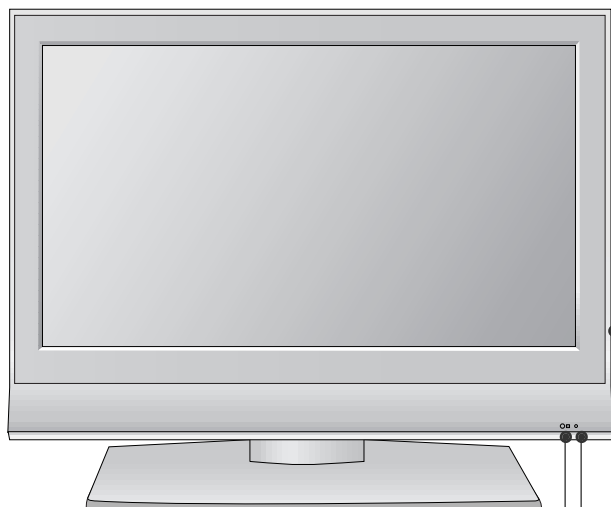

Sensore telecomando

Spia alimentazione/standby

- diventa di colore rosso modalità standby.
- diventa di colore verde quando si attiva l'apparecchio.

26LC3R\*

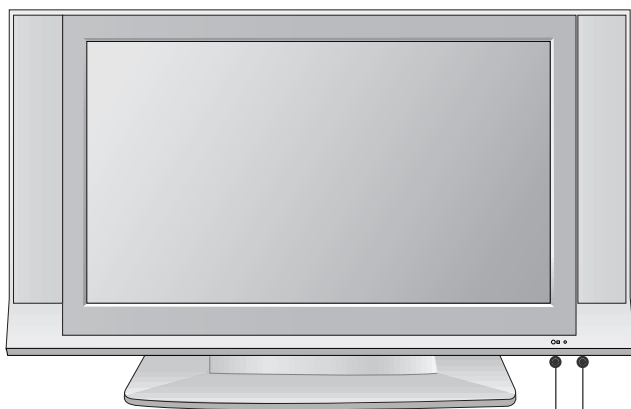

Sensore telecomando

Spia alimentazione/standby

- diventa di colore rosso modalità standby.
- diventa di colore verde quando si attiva l'apparecchio.

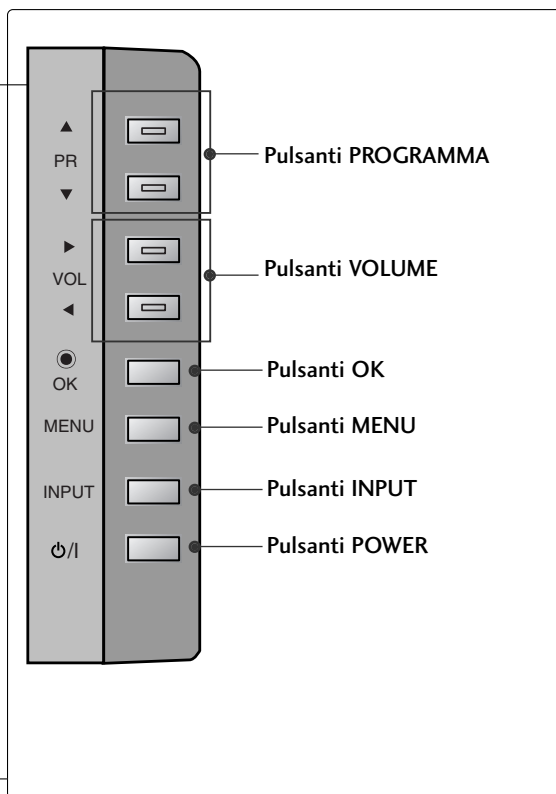

# PREPARAZIONE

## INFORMAZIONI SUL PANNELLO POSTERIORE

- Rappresentazione semplificata del pannello posteriore. In questa rappresentazione ci possono essere eventuali differenze rispetto alla TV fornita.

### MODELLI DI TV AL PLASMA

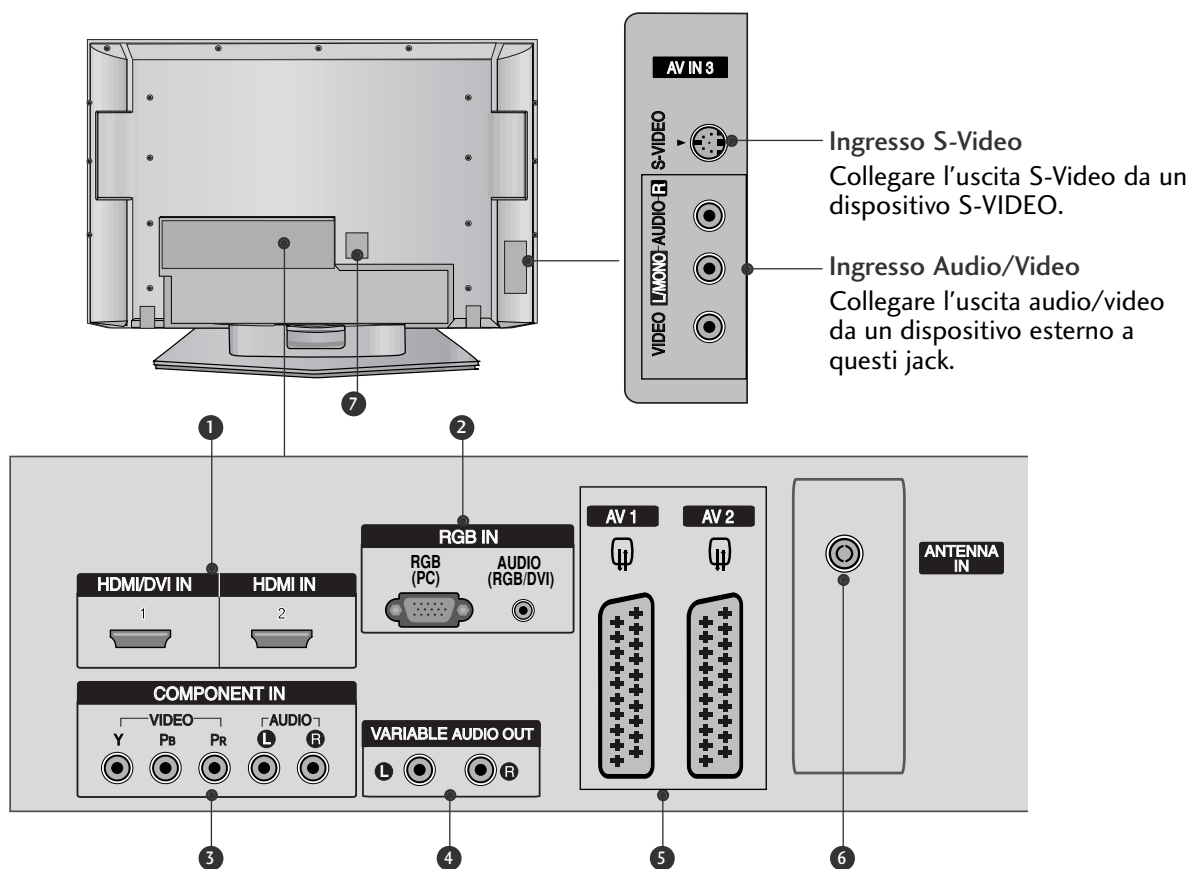

- 1 Ingresso HDMI**  
Collegare un segnale HDMI a HDMI IN.  
In alternativa collegare il segnale DVI (VIDEO) alla porta HDMI/DVI con il cavo DVI a HDMI.
- 2 Ingresso RGB/Audio**  
Collegare l'uscita del monitor da un PC alla porta d'ingresso adeguata.
- 3 Ingresso Component**  
Collegare un dispositivo video/audio Component a questi jack.
- 4 Uscita audio variabile**  
Collegare un amplificatore esterno o aggiungere un subwoofer al sistema audio surround.
- 5 Presa Euro Scart (AV1/AV2)**  
Collegare l'ingresso o l'uscita della presa scart proveniente da un dispositivo esterno a questi jack.
- 6 Ingresso antenna**  
Collegare i segnali del digitale terrestre a questo jack.
- 7 Presa del cavo di alimentazione**  
La TV funziona con l'alimentazione elettrica AC. La tensione è indicata nella pagina relativa alle Specifiche. Non tentare di attivare la TV utilizzando un'alimentazione elettrica DC.

## MODELLI DI TV AL LCD

26LC4\*, 32LC4\*, 37LC4\*,  
42LC4\*, 26LC5\*, 32LC5\*,  
37LC5\*, 42LC5\*

26LC3R\*

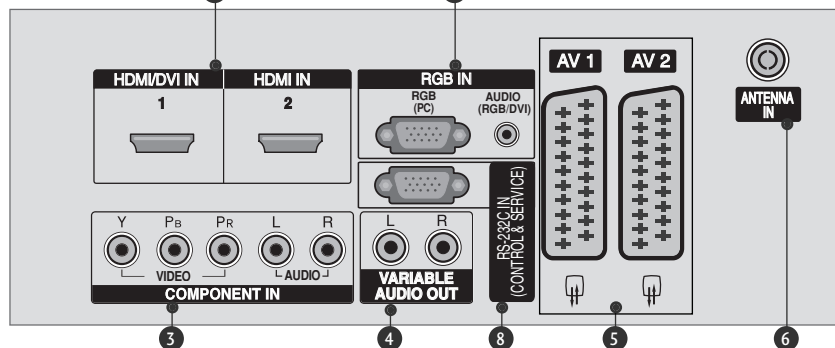
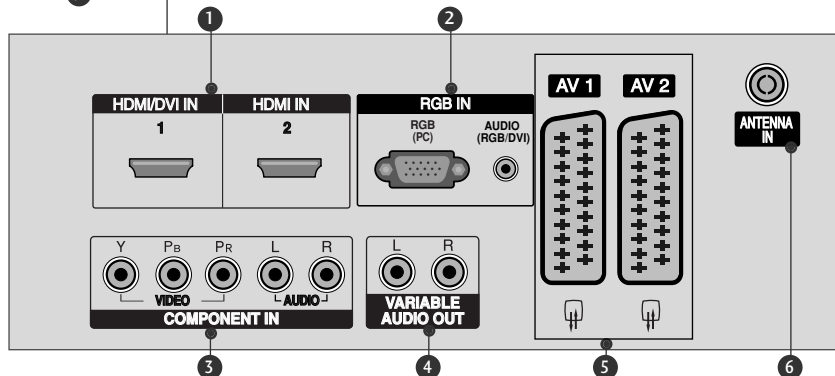
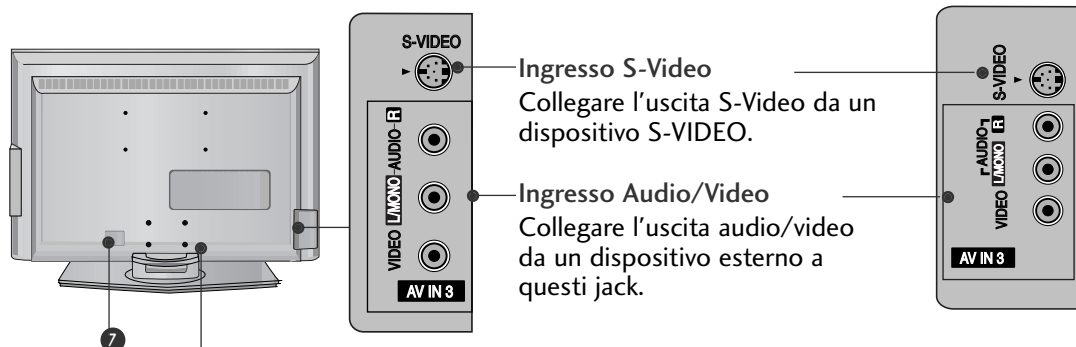

- 1** Ingresso HDMI  
Collegare un segnale HDMI a HDMI IN.  
In alternativa collegare il segnale DVI (VIDEO) alla porta HDMI/DVI con il cavo DVI a HDMI.
- 2** Ingresso RGB/Audio  
Collegare l'uscita del monitor da un PC alla porta d'ingresso adeguata.
- 3** Ingresso Component  
Collegare un dispositivo video/audio Component a questi jack.
- 4** Uscita audio variabile  
Collegare un amplificatore esterno o aggiungere un subwoofer al sistema audio surround.
- 5** Presa Euro Scart (AV1/AV2)  
Collegare l'ingresso o l'uscita della presa scart proveniente da un dispositivo esterno a questi jack.
- 6** Ingresso antenna  
Collegare i segnali del digitale terrestre a questo jack
- 7** Presa del cavo di alimentazione  
La TV funziona con l'alimentazione elettrica AC. La tensione è indicata nella pagina relativa alle Specifiche. Non tentare di attivare la TV utilizzando un'alimentazione elettrica DC.
- 8** PORTA D'INGRESSO RS-232C (CONTROLLO/SERVIZIO)  
Collegare la porta seriale del dispositivo di controllo al jack RS-232C.

# PREPARAZIONE

## ESTENSIONE DELLA BASE DEL CAVALLETTO (Solo i modelli di TV LCD da 26", 32", 37")

- 1** Disporre con attenzione il prodotto con lo schermo rivolto verso il basso su una superficie imbottita che protegga il prodotto e lo schermo da eventuali danni.

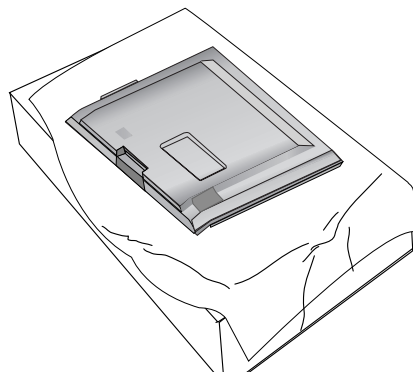

- 2** Montare il cavalletto del prodotto con il prodotto come mostrato in figura.

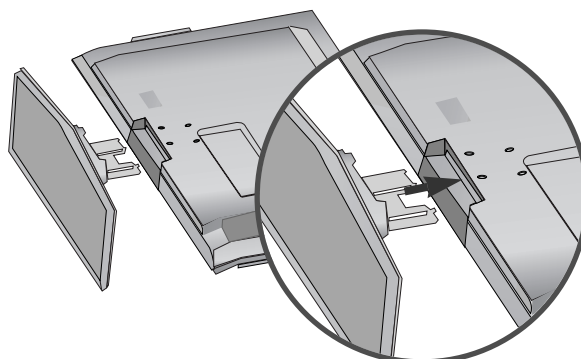

- 3** Montare i 4 bulloni con forza nella parte posteriore del prodotto nei fori disponibili.

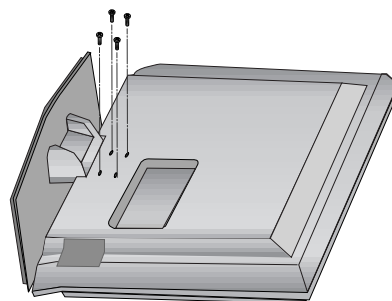

## APPLICARE LA TV AD UNA PARETE

- Questa caratteristica non è disponibile su tutti i modelli.
- Installare vicino alla parete in modo tale che il prodotto non cada quando viene premuto all'indietro.
- Le istruzioni riportate di seguito indicano un metodo sicuro per l'installazione del prodotto che deve essere fissato evitando che il prodotto cada quando viene spostato in avanti. Si impedirà al prodotto di cadere in avanti provocando lesioni alle persone e si eviterà inoltre che il prodotto provochi eventuali danni cadendo. Accertarsi che i bambini non si arrampichino sul prodotto o si appendano a quest'ultimo.

### MODELLI DI TV AL PLASMA

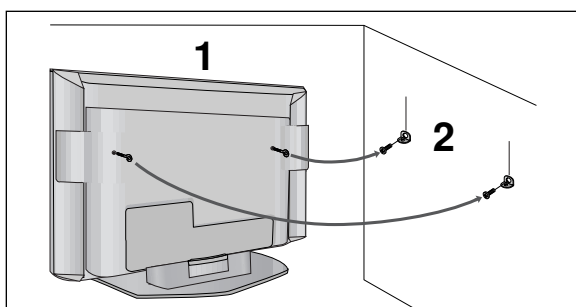

### MODELLI DI TV AL LCD

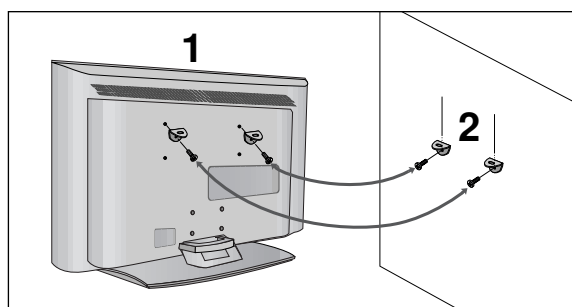

- 1 Utilizzare gli occhielli o le staffe / i bulloni TV per fissare il prodotto alla parete come mostrato nella figura. (se il prodotto presenta i bulloni nella posizione degli occhielli prima di inserire gli occhielli, svitare i bulloni).  
\* inserire gli occhielli o le staffe / i bulloni della TV e stringerli a fondo nei fori in alto.
- 2 Assicurare alla parete le staffe a muro con i bulloni (non forniti come componenti del prodotto e da acquistare a parte). Fare combaciare l'altezza della staffa montata a muro.

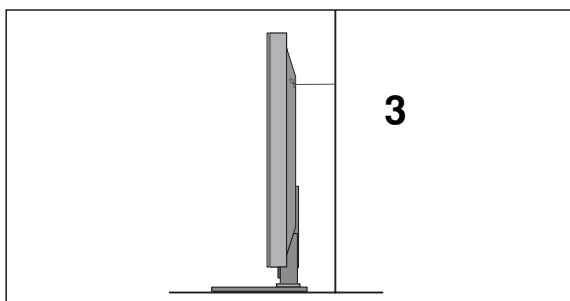

- 3 Utilizzare una fune resistente (non fornito come componente del prodotto, è necessario acquistarlo a parte) per legare il prodotto. È più sicuro annodare la fune in modo che si trovi in posizione orizzontale tra la parete e il prodotto.

### ! NOTA

- ▶ Quando si sposta il prodotto in un altro punto, slacciare innanzitutto le funi.
- ▶ Utilizzare un supporto per il prodotto o un alloggiamento che sia sufficientemente grande e robusto per le dimensioni ed il peso del prodotto.
- ▶ Per impiegare il prodotto in modo sicuro accertarsi del fatto che l'altezza della staffa che montata alla parete sia la stessa del prodotto.

# PREPARAZIONE

## COPERCHIO POSTERIORE PER L'ORGANIZZAZIONE DEI CAVI

### MODELLI DI TV AL PLASMA

- 1 Afferrare **CABLE MANAGEMENT [GESTIONE CAVI]** con le mani e premerlo come mostrato in figura.

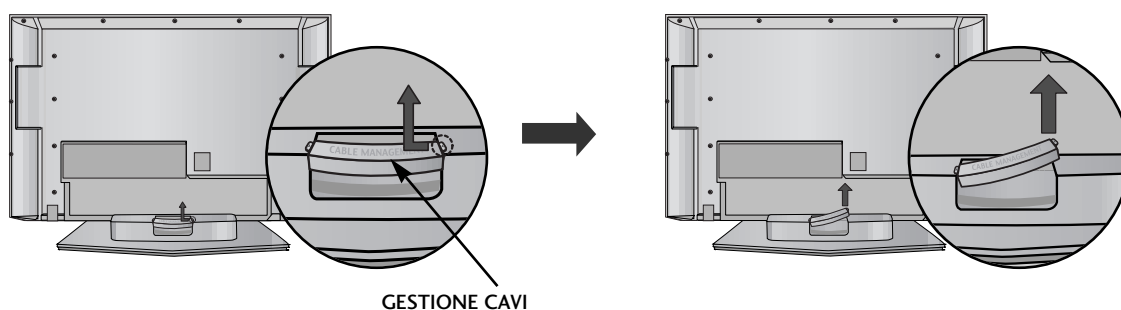

- 2 Collegare i cavi a seconda delle esigenze.

Per collegare un dispositivo supplementare, consultare la sezione **Collegamenti a dispositivi esterni**.

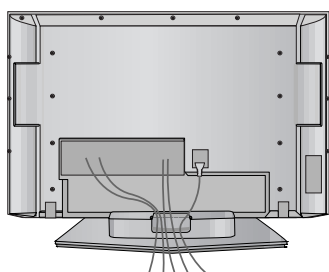

- 3 Installare nuovamente **CABLE MANAGEMENT [GESTIONE CAVI]** come mostrato.

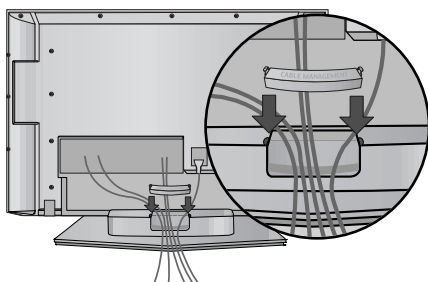

## MODELLI DI TV AL LCD

- 1** Collegare i cavi a seconda delle esigenze.

Per collegare un dispositivo supplementare, consultare la sezione **Collegamenti a dispositivi esterni**.

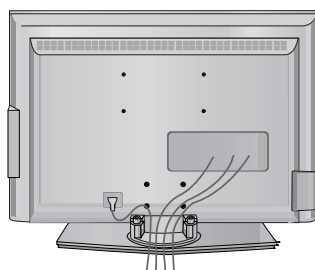

- 2** Installare **CABLE MANAGEMENT [GESTIONE CAVI]** come mostrato.

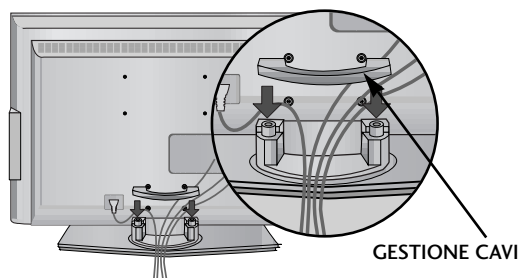

- 3** Legare i cavi utilizzando il supporto ritorcitore in dotazione.  
(Questa caratteristica non è disponibile su tutti i modelli.)

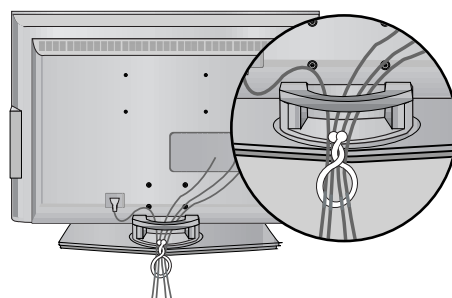

## MODALITÀ DI RIMOZIONE DI CABLE MANAGEMENT

- Afferrare **GESTIONE CAVI** con entrambe le mani e tirarlo verso l'alto.

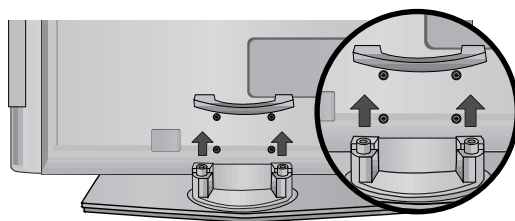

### ! NOTA

- Non trattenere **CABLE MANAGEMENT [GESTIONE CAVI]** quando si sposta il prodotto.
- Se il prodotto subisce una caduta, si potrebbero riportare lesioni o il prodotto potrebbe rompersi.

# PREPARAZIONE

- È possibile installare la TV in diversi modi come ad es. ad una parete o su una scrivania, ecc.
- La TV è progettata per un montaggio orizzontale.

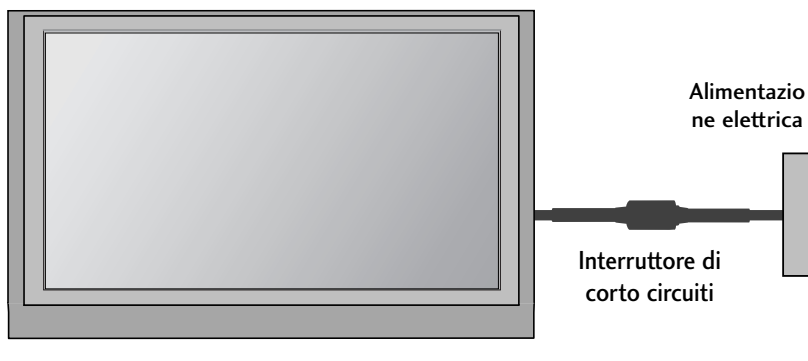

## MESSA A TERRA

Accertarsi di collegare il filo di terra per impedire eventuali scosse elettriche. Se non è possibile attuare i sistemi di messa a terra, fare installare ad un elettricista qualificato un interruttore separato. Non tentare di mettere a terra l'unità collegandola ai cavi telefonici, agli spinotti d'accensione o ai tubi del gas.

## INSTALLAZIONE SU UNA SCRIVANIA

Per garantire un'adeguata ventilazione, disporre uno spazio libero di 4" su ogni lato e da eventuali pareti.

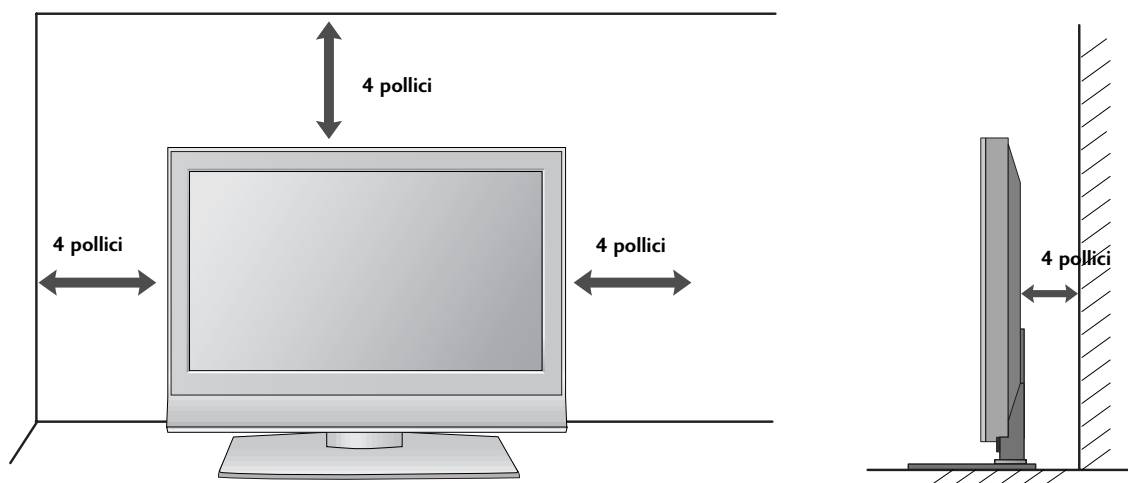

## MONTAGGIO A PARETE: INSTALLAZIONE ORIZZONTALE

Per garantire un'adeguata ventilazione, disporre uno spazio libero di 4" su ogni lato e da eventuali pareti. Le istruzioni per l'installazione in dettaglio sono fornite presso il rivenditore, consultare la guida opzionale per l'installazione della staffa da montaggio a parete reclinabile e per la configurazione.

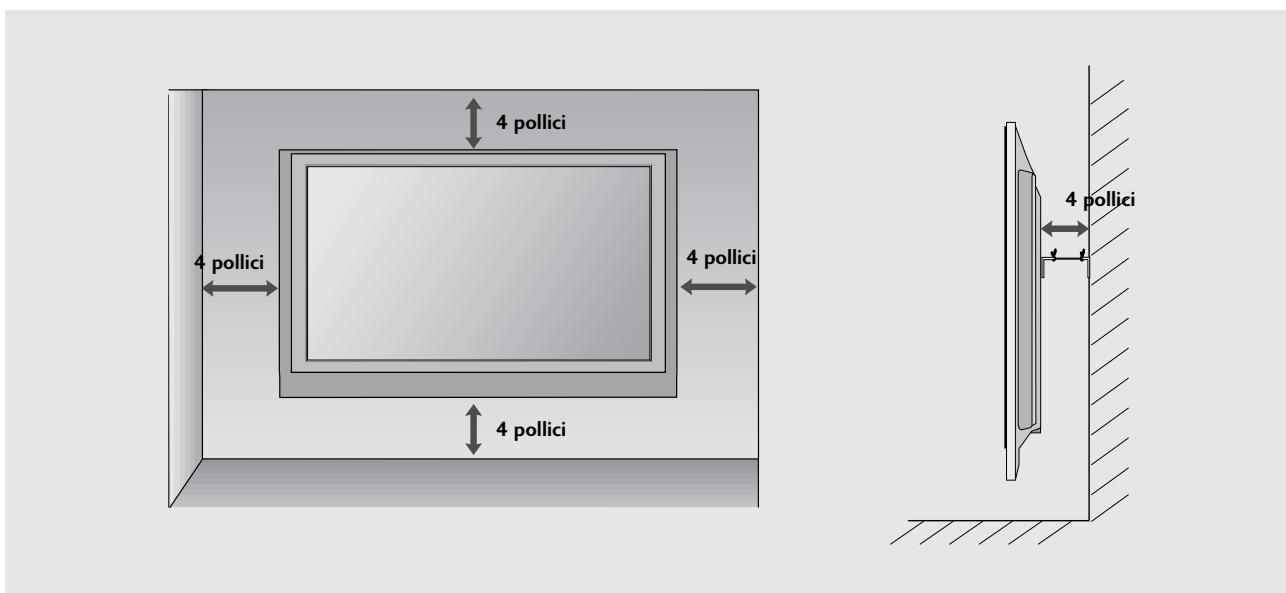
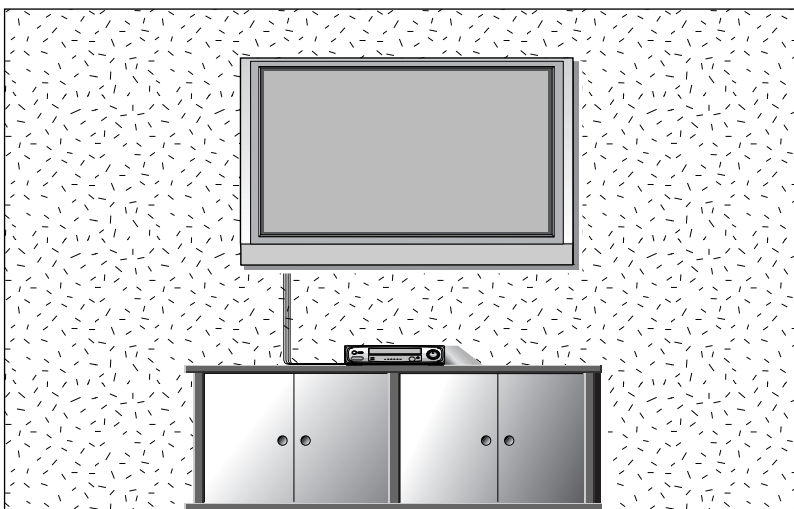

# PREPARAZIONE

- Per impedire di causare danni al dispositivo, non collegare mai eventuali cavi di alimentazione fino a quando non è stato completato il collegamento di tutti i dispositivi.

## COLLEGAMENTO ANTENNA

- Per ottenere una qualità ottimale delle immagini, regolare l'orientamento dell'antenna.
- Non sono forniti il cavo e il convertire dell'antenna.

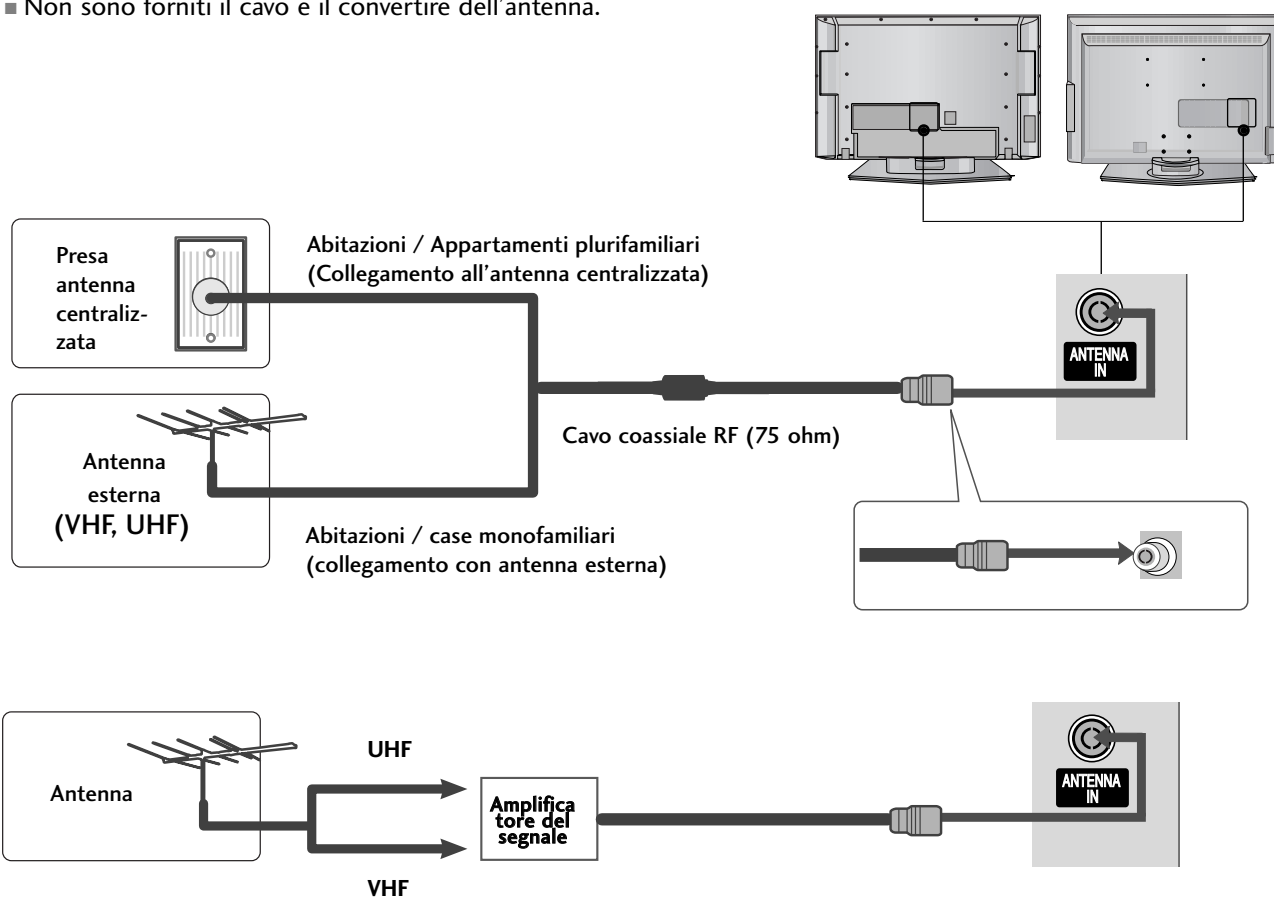

- Nelle zone con una scarsa ricezione del segnale installare un amplificatore del segnale per l'antenna, come mostrato a destra, per ottenere una migliore qualità delle immagini.
- Se il segnale deve essere suddiviso tra due televisori, utilizzare uno sdoppiatore del segnale dell'antenna per stabilire il collegamento.

# CONFIGURAZIONE DEI DISPOSITIVI ESTERNI

- Per impedire di causare danni al dispositivo, non collegare mai eventuali cavi di alimentazione fino a quando non è stato completato il collegamento di tutti i dispositivi.
- Questa sezione della CONFIGURAZIONE DEI DISPOSITIVI ESTERNI utilizza principalmente figure per i modelli di TV LCD.

## CONFIGURAZIONE DEL RICEVITORE HD

### Collegamento con cavo component

- 1 Collegare le uscite video (Y,PB,PR) del decoder digitale al **COMPONENT IN VIDEO** presenti sull'apparecchio. Abbinare i colori dei jack.
- 2 Collegare le uscite audio del decoder al **COMPONENT IN AUDIO** presenti sull'apparecchio.
- 3 Accendere il decoder digitale.  
(Consultare il manuale dell'utente per il decoder digitale).
- 4 Selezionare la fonte dell'ingresso **Component** con il pulsante **INPUT** presente sul telecomando.

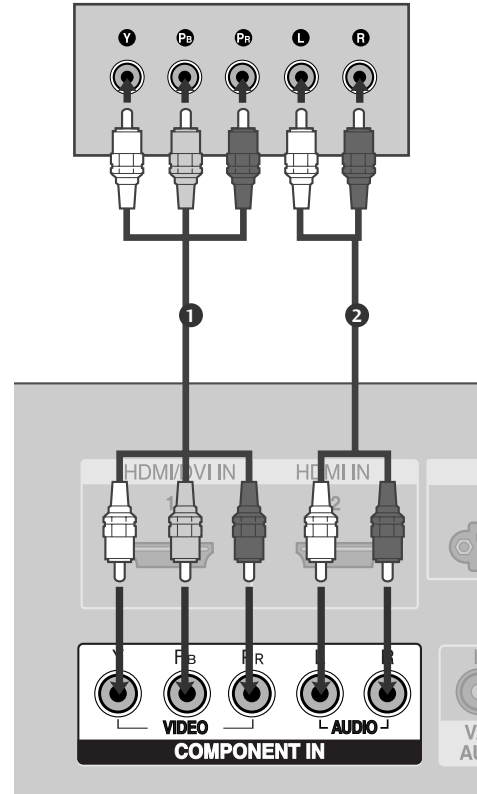

Segnale	Component	HDMI1/2
480i/576i	Sì	No
480p/576p	Sì	Sì
720p/1080i	Sì	Sì
1080p	No	Sì

(tranne MODELLI DI VGA)

# CONFIGURAZIONE DEI DISPOSITIVI ESTERNI

## Collegamento con cavo HDMI

- 1 Collegare l'uscita **HDMI/DVI IN 1** o **HDMI IN 2** del decoder digitale al HDMI presente sull'apparecchiatura.
- 2 Selezionare la fonte dell'ingresso **HDMI 1** o **HDMI 2** con il pulsante **INPUT** presente sul telecomando.
- 3 Accendere il decoder digitale. (Consultare il manuale dell'utente per il decoder digitale).

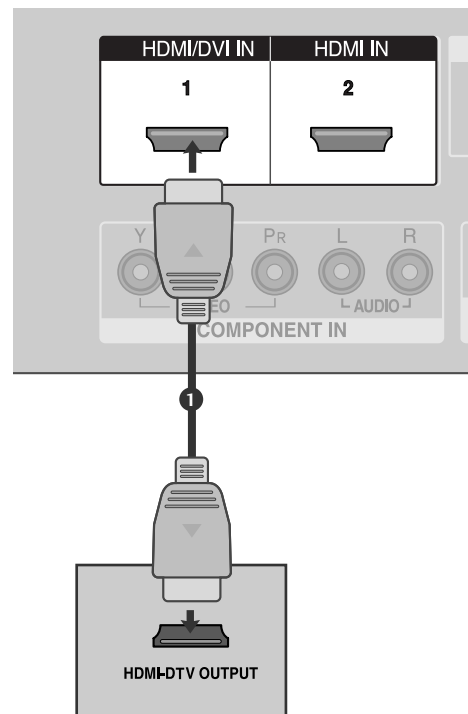

### ! NOTA

- ▶ La TV è in grado di ricevere segnali video e audio allo stesso tempo con i cavi HDMI.
- ▶ Se il decoder digitale supporta la funzione Auto HDMI, la risoluzione dell'uscita del decoder digitale sarà impostata in modo automatico su 1280x720 p.
- ▶ Se il decoder digitale non supporta Auto HDMI, è necessario impostare la risoluzione dell'uscita in modo appropriato. Per ottenere immagini alla migliore qualità, regolare la risoluzione dell'uscita del decoder digitale su 1280x720 p.

## Quando si collega un HDMI ad un cavo DVI

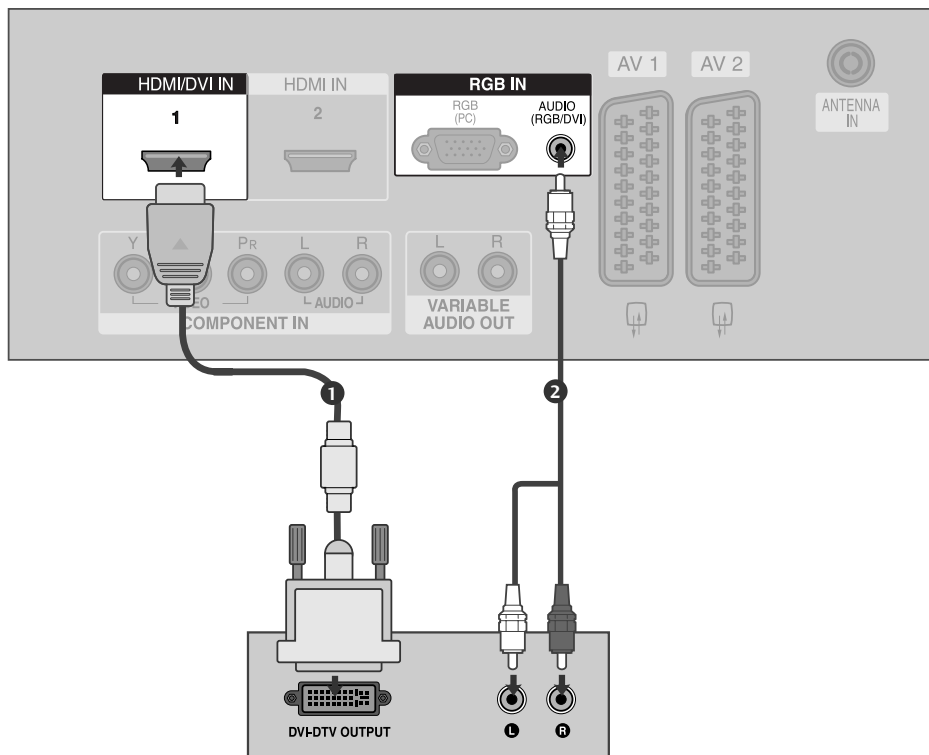

- 1 Collegare l'uscita **HDMI/DVI IN 1** del decoder digitale al HDMI presente sull'apparecchiatura.
- 2 Collegare le uscite audio del decoder al **AUDIO (RGB/DVI)** presente sull'apparecchiatura.
- 3 Accendere il decoder digitale. (Consultare il manuale dell'utente per il decoder digitale).
- 4 Selezionare la fonte dell'ingresso **HDMI 1** con il pulsante **INPUT** presente sul telecomando.

# CONFIGURAZIONE DEI DISPOSITIVI ESTERNI

## CONFIGURAZIONE DEL DVD

### Collegamento con cavo component

- 1 Collegare le uscite video (Y,Pb,Pr) del DVD ai jack **COMPONENT IN VIDEO** presenti sull'apparecchio. Abbinare i colori dei jack.  
.....
- 2 Collegare le uscite audio del DVD ai jack d'ingresso the **COMPONENT IN AUDIO** presenti sull'apparecchio.  
.....
- 3 Eseguite dopo aver sintonizzato il Lettore di DVD.  
.....
- 4 Selezionare la fonte dell'ingresso **Component** il pulsante **INPUT** presente sul telecomando.  
.....
- 5 Consultare il manuale del lettore DVD per trovare le istruzioni per l'uso.

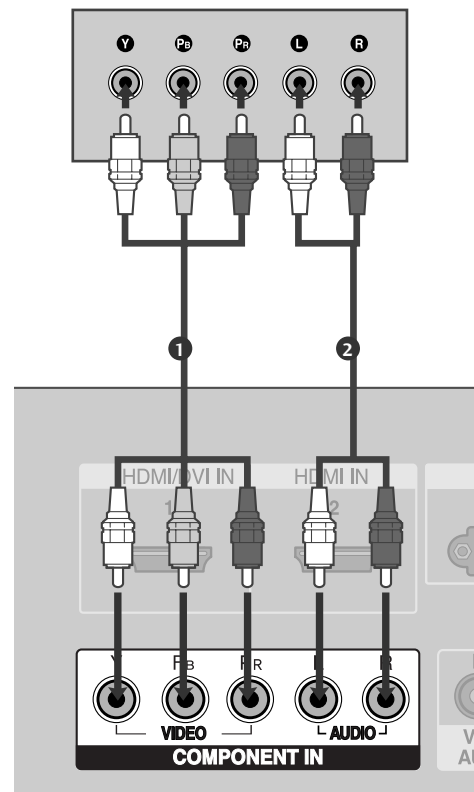

### Ingressi del Componente

Potete migliorare la qualità dell'immagine se collegate il lettore di DVD all'ingresso "Component" come qui sotto indicato.

Ingressi Component del Monitor	Y	P <sub>B</sub>	P <sub>R</sub>
Uscite video del lettore di DVD	Y	P <sub>B</sub>	P <sub>R</sub>
	Y	B-Y	R-Y
	Y	C <sub>b</sub>	C <sub>r</sub>
	Y	P <sub>b</sub>	P <sub>r</sub>

## Collegamento con cavo scart

- 1 Collegare la presa scart del DVD alla presa scart **AV1** presente sull'apparecchio. Si prega di utilizzare un cavo scart schermato.
- 2 Eseguite dopo aver sintonizzato il Lettore di DVD.
- 3 Selezionare la fonte dell'ingresso **AV1** con il pulsante **INPUT** presente sul telecomando.  
Se si è collegati ad una presa scart **AV2** selezionare la fonte dell'ingresso **AV2**.
- 4 Consultare il manuale del lettore DVD per trovare le istruzioni per l'uso.

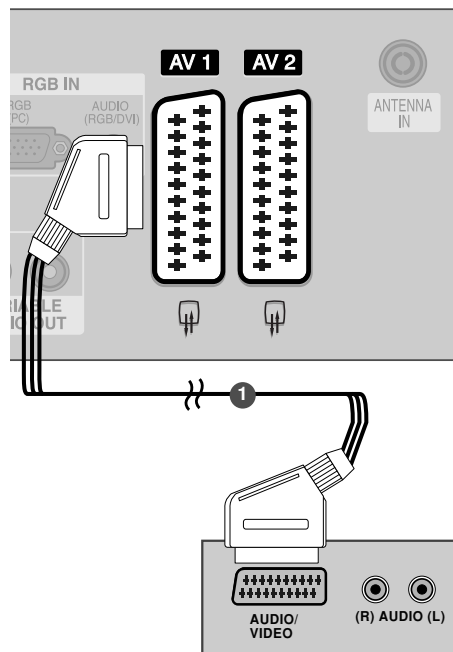

### ! NOTA

- Utilizzare un cavo scart schermato.

## Collegamento con cavo S-Video

- 1 Collegare l'uscita S-VIDEO del DVD all'Ingresso **S-VIDEO** presente sull'impianto.
- 2 Collegare le uscite audio del DVD ai jack d'ingresso **AUDIO** presenti sull'impianto.
- 3 Attivare il lettore DVD ed inserire un DVD.
- 4 Selezionare la sorgente d'ingresso **AV3** con il pulsante **INPUT** presente sul telecomando.
- 5 Consultare il manuale del lettore DVD per trovare le istruzioni per l'uso.

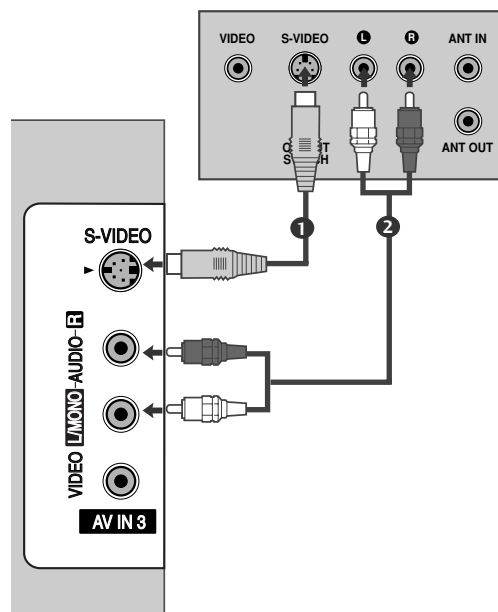

# CONFIGURAZIONE DEI DISPOSITIVI ESTERNI

## Collegamento con cavo HDMI

- 1 Collegare l'uscita HDMI del DVD al jack **HDMI/DVI IN 1** o **HDMI IN 2** presente sull'impianto.
- 2 Selezionare la sorgente d'ingresso **HDMI 1** o **HDMI 2** con il pulsante **INPUT** presente sul telecomando.
- 3 Consultare il manuale del lettore DVD per trovare le istruzioni per l'uso.

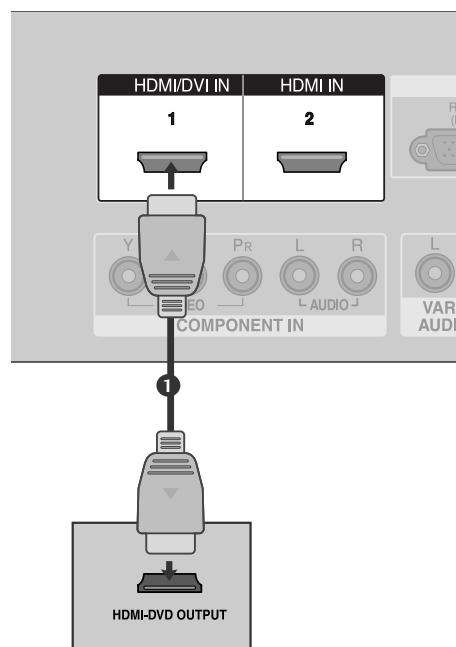

### ! NOTA

- ▶ La TV è in grado di ricevere segnali video e audio allo stesso tempo con i cavi HDMI.
- ▶ Se il DVD supporta la funzione Auto HDMI, la risoluzione dell'uscita del DVD sarà impostata in modo automatico su 1280x720 p.
- ▶ Se il DVD non supporta Auto HDMI, è necessario impostare la risoluzione dell'uscita in modo appropriato. Per ottenere immagini alla migliore qualità, regolare la risoluzione dell'uscita del DVD su 1280x720 p.

Risoluzione supportata del display (modalità HDMI-DTV)

Risoluzione	Frequenza orizzontale (KHz)	Frequenza verticale (Hz)
720x480	31,47	59,94
	31,50	60,00
720x576	31,25	50,00
1280x720	44,96	59,94
	45,00	60,00
	37,50	50,00
1920x1080i	33,72	59,94
	33,75	60,00
	28,125	50,00
1920x1080p	67,432	59,94
	67,5	60
	56,25	50

(tranne MODELLI DI VGA)

## CONFIGURAZIONE DEL VCR

- Per evitare disturbi all'immagine (interferenze), lasciate un'adeguata distanza tra il videoregistratore e il monitor.
- Di solito viene visualizzata un'immagine statica dal VCR. Se viene impiegato il formato immagine 4:3, le immagini fisse ai lati dello schermo potrebbero essere visibili sullo schermo.

### Configurazione del VCR

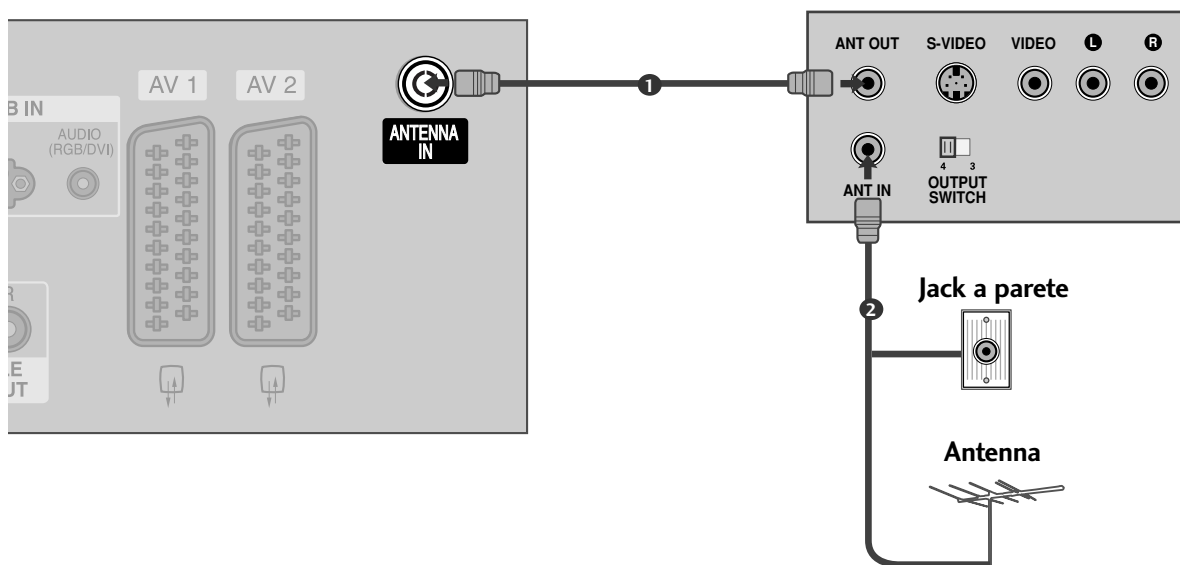

- 1 Collegare la presa **ANT OUT** del VCR alla presa **ANTENNA IN** presente sull'apparecchio.
- 2 Collegare il cavo dell'antenna alla presa **ANT IN** del VCR.
- 3 Premer il pulsante **PLAY** sul VCR e associare il programma adeguato tra televisore e VCR per la visualizzazione.

# CONFIGURAZIONE DEI DISPOSITIVI ESTERNI

## Collegamento con cavo scart

- 1 Collegare la presa scart del VCR alla presa scart **AV1** presente sull'apparecchio.
- 2 Inserire una videocassetta nel VCR e premere **PLAY** sul VCR. (Consultare il manuale dell'utente del VCR.)
- 3 Selezionare la fonte dell'ingresso **AV1** con il pulsante **INPUT** presente sul telecomando.  
Se si è collegati ad una presa scart **AV2** selezionare la fonte dell'ingresso **AV2**.

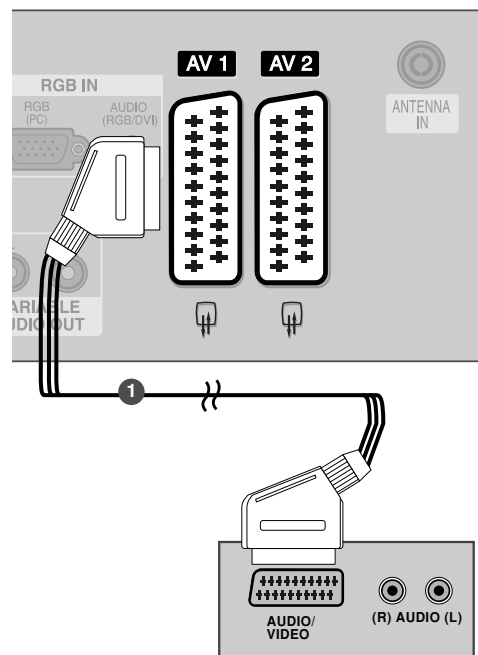

### ! NOTA

- Se si desidera utilizzare il cavo Euroscart, è necessario utilizzare il cavo Euroscart schermato.

## Collegamento con cavo RCA

- 1 Collegare i jack **AUDIO/VIDEO** tra il televisore e il VCR. Abbinare i colori dei jack. (Video = giallo, Audio sinistra = bianco, Audio destra = rosso)
- 2 Inserire una videocassetta nel VCR e premere **PLAY** sul VCR. (Consultare il manuale dell'utente del VCR).
- 3 Selezionare la sorgente dell'ingresso **AV3** con il pulsante **INPUT** presente sul tele-comando.

### ! NOTA

- Se avete un videoregistratore mono, collegate il cavo audio dal videoregistratore all'ingresso **AUDIO L/MONO** del display al plasma.

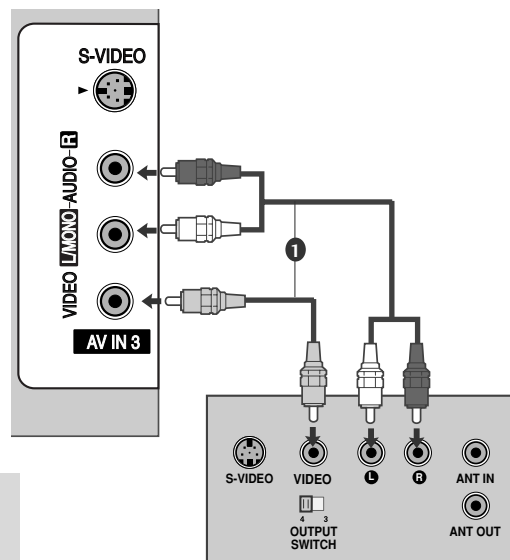

## Collegamento con cavo S-Video

- 1 Collegare l'uscita **S-VIDEO** del VCR all'ingresso **S-VIDEO** presente sull'impianto. La qualità delle immagini risulta migliore se confrontata con il comune ingresso composito (cavo RCA).
- 2 Collegare le uscite audio del VCR ai jack d'ingresso **AUDIO** presenti sull'impianto.
- 3 Inserire una videocassetta nel VCR e premere **PLAY** sul VCR. (Consultare il manuale dell'utente del VCR).
- 4 Selezionare la sorgente d'ingresso **AV3** con il pulsante **INPUT** presente sul telecomando.

### ! NOTA

- Se sia la presa **S-VIDEO** sia quella **VIDEO** sono state collegate a **S-VHS VCR** allo stesso tempo, è possibile ricevere solo il segnale **S-VIDEO**.

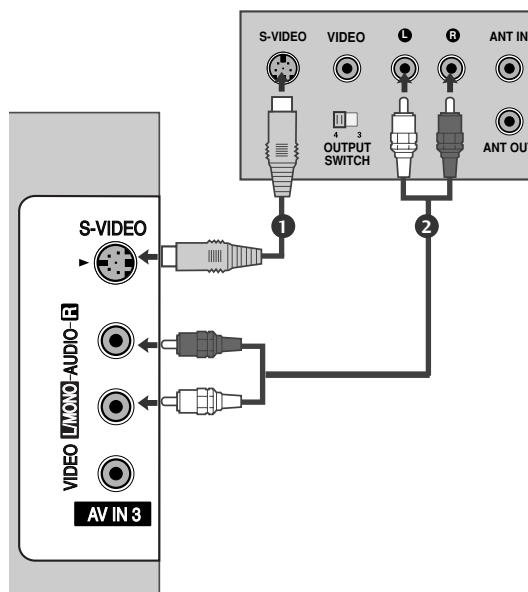

# CONFIGURAZIONE DEI DISPOSITIVI ESTERNI

## CONFIGURAZIONE DI ALTRE SORGENTI A/V

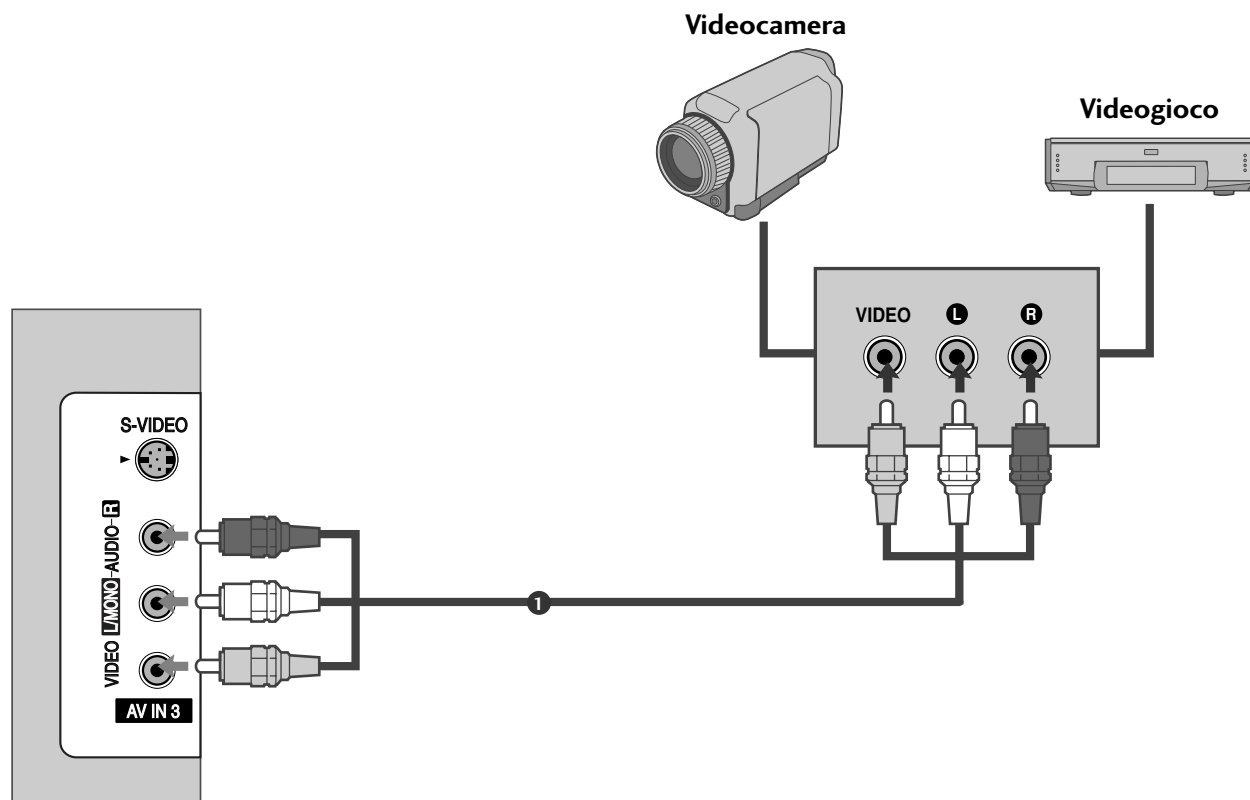

- 1 Collegare i jack **AUDIO/VIDEO** tra il televisore e il VCR. Abbinare i colori dei jack. (Video = giallo, Audio sinistra = bianco, Audio destra = rosso)
- 2 Selezionare la sorgente dell'ingresso **AV3** con il pulsante **INPUT** presente sul tele-comando.
- 3 Mettete in funzione l'apparecchiatura esterna corrispondente.

## STEREO ESTERNO

Da utilizzare per collegare un amplificatore esterno o per aggiungere un subwoofer al sistema audio surround.

- 1 Collegare il jack d'ingresso dell'amplificatore dello stereo agli spinotti **VARIABLE AUDIO OUT** [uscita audio variabile].
- 2 Configurare i diffusori utilizzando l'amplificatore stereo analogico seguendo le istruzioni fornite con l'amplificatore.

### ! NOTA

- Quando si stabilisce il collegamento ad apparecchiature audio esterne, come ad es. amplificatori o diffusori, spegnere i diffusori TV. (► p.63)

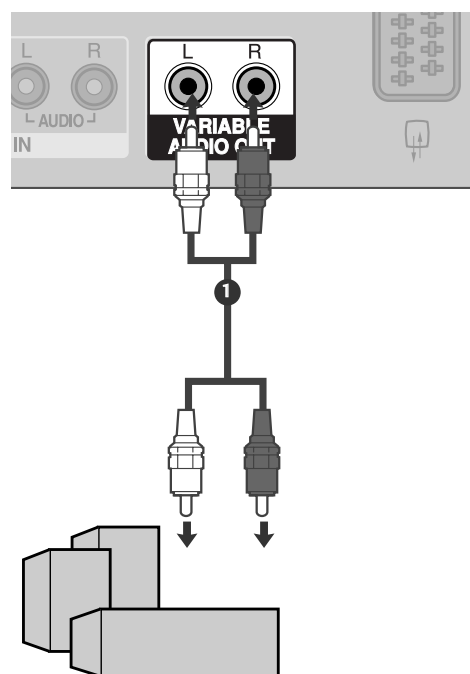

# CONFIGURAZIONE DEI DISPOSITIVI ESTERNI

## CONFIGURAZIONE DEL PC

Questa opzione garantisce la funzionalità Plug-and-Play che consente al PC di adattarsi in modo automatico alle impostazioni della TV.

### Collegamento con cavo a 15 pin D-sub

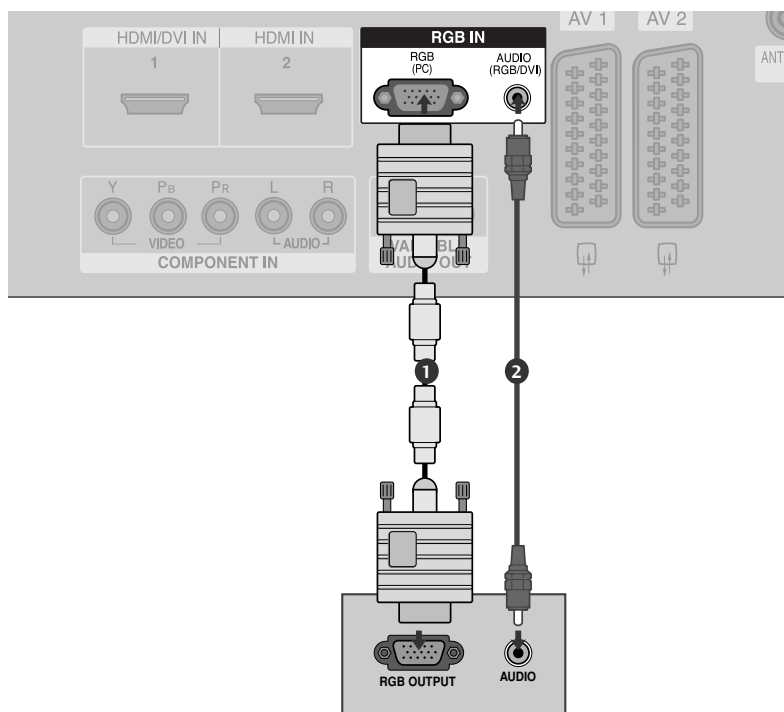

- 1 Collegare l'uscita RGB del PC al jack **RGB (PC)** presente sull'impianto.  
.....
- 2 Collegare le uscite audio del decoder al jack **AUDIO** presente sull'impianto.  
.....
- 3 Accendere il PC e l'impianto.  
.....
- 4 Selezionare la sorgente d'ingresso **RGB PC** con il pulsante **INPUT** presente sul telecomando.

**! NOTA**

- ▶ Per apprezzare immagini dai colori vivaci ed un audio brillante, collegare il PC all'impianto.
- ▶ Evitare di lasciare immagini fisse sullo schermo dell'impianto per un periodo di tempo prolungato. Le immagini fisse potrebbero risultare impresse in modo permanente sullo schermo; utilizzare un salvaschermo quando è possibile.
- ▶ Collegare il PC alla porta RGB PC dell'impianto; modificare l'uscita della risoluzione del PC in modo adeguato.
- ▶ Potrebbe essere presente un disturbo a seconda a certe risoluzioni, con certi schemi verticali, valori di contrasto o luminosità nella modalità PC. Impostare quindi la modalità PC ad un'altra risoluzione o modificare la velocità di aggiornamento o regolare la luminosità e il contrasto nel menu fino a quando le immagini non risultano nitide. Se non è possibile modificare la velocità d'aggiornamento della scheda grafica, cambiare la scheda grafica del PC o richiedere consulenza al produttore della scheda grafica del PC.
- ▶ La forma dell'ingresso di sincronizzazione per le frequenze orizzontale e verticale è separata.
- ▶ Si consiglia di utilizzare una risoluzione di 1366x768, 60Hz (Modelli di TV AL LCD) / 852x480, 60Hz (Modelli di TV al WVGA PLASMA da 42") / 1024x768, 60Hz (Modelli di TV al XGA PLASMA da 42") / 1360x768, 60Hz (Modelli di TV al PLASMA da 50") per la modalità PC perché offrono le immagini alla migliore qualità.
- ▶ Se la risoluzione del PC è superiore a SXGA, l'impianto potrebbe non visualizzare nessuna immagine.
- ▶ Collegare il cavo audio del PC all'ingresso Audio presente sull'impianto. (I cavi audio non forniti in dotazione con l'impianto).
- ▶ Quando si utilizza troppo a lungo il cavo RGB-PC, si potrebbe verificare un disturbo sullo schermo. Si consiglia di utilizzare un cavo con una lunghezza inferiore ai 5 m. In questo modo si garantiscono immagini della migliore qualità.

**Risoluzione supportata del display (modalità RGB[PC])**

Risoluzione	Frequenza orizzontale (KHz)	Frequenza verticale (Hz)
640x350	31,5	70,1
720x400	31,5	70,1
640x480	31,5	59,9
848x480	31,5	60,0
852x480	31,5	60,0
800x600	37,9	60,3
1024x768	48,4	60,0
1280x768	47,8	59,9
1360x768	47,7	59,8
1366x768	47,7	59,8

**! NOTA**

- ▶ È supportato su 848x480, 852x480 nelle modalità VGA. (MODELLI DI VGA)
- ▶ È supportato su 1280x768, 1360x768, 1366x768 nelle modalità XGA. (MODELLI DI XGA)

# CONFIGURAZIONE DEI DISPOSITIVI ESTERNI

## Configurazione dello schermo per la modalità PC

### Configurazione automatica (solo in modalità RGB [PC])

Regolate automaticamente la posizione dell'immagine ed eliminate le immagini che saltano.

Anche se l'immagine non è ancora corretta, il vostro Monitor sta funzionando bene ma ha bisogno di un'ulteriore regolazione.

#### Auto configure [Configurazione automatica]

Questa funzione è utile per la regolazione automatica della posizione dello schermo, dell'orologio e della fase. L'immagine visualizzata risulta instabile per alcuni secondi durante l'esecuzione della procedura di configurazione automatica.



**1** Premere il pulsante **MENU**, quindi il pulsante **▲ / ▼** per selezionare il menu **Immagine**.

**2** Premere il pulsante **▶**, quindi utilizzare il pulsante **▲ / ▼** per selezionare la **Schermo**.

**3** Premere il pulsante **▶**, quindi utilizzare il pulsante **▲ / ▼** per selezionare la **Auto config.**

**4** Premere il pulsante **▶** per avviare **Auto config.**

- Una volta completata la configurazione automatica, viene visualizzato **OK** sullo schermo.
- Se la posizione delle immagini non è ancora corretta, tentare di eseguire la regolazione automatica ancora una volta.

- Se sono necessarie ulteriori regolazioni delle immagini dopo la regolazione automatica in RGB (PC), è possibile eseguire la regolazione della **Manuale config.**

**5** Premete il tasto **EXIT** per tornare ai normali programmi TV.



**1**

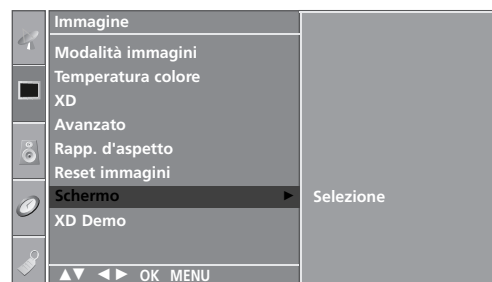

**2**



**3 4**

## Regolazione per la Fase, l'Orologio e la Posizione dello schermo

Se l'immagine non risulta chiara dopo la regolazione automatica e specialmente se il problema è rappresentato dai caratteri che vibrano, regolate la fase manualmente.

Per correggere le dimensioni dell'immagine, regolare **Clock**.

Questa funzione opera nelle modalità riportate di seguito: RGB[PC], COMPONENT (480i/480p/576i/576p/720p/1080i), HDMI (480p/576p/720p/1080i/1080p(tranne MODELLI DI VGA)).

Le funzioni Fase e Temporizz. non sono disponibili nelle modalità COMPONENT (480i/480p/576i/576p/720p/1080i), HDMI (480p/576p/720p/1080i/1080p(tranne MODELLI DI VGA)).

**Clock** Questa funzione consente di rimuovere gli eventuali disturbi orizzontali rendendo la visualizzazione dei caratteri più pulita e nitida.

**Fase** Questa funzione è utile per ridurre le eventuali barre o strisce verticali visibili sullo sfondo dello schermo. Allo stesso tempo cambieranno anche le dimensioni orizzontali dello schermo.



1

- 1 Premere il pulsante **MENU**, quindi il pulsante **▲ / ▼** per selezionare il menu **Immagine**.

- 2 Premere il pulsante **▶**, quindi utilizzare il pulsante **▲ / ▼** per selezionare la **Schermo**.

- 3 Premete il tasto **▶**. e premete i tasti **▲ / ▼** per selezionare **Manuale config.**.

- 4 Premete il tasto **▶**. e premete i tasti **▲ / ▼** per selezionare **Fase**, **Clock**, **Posizione H** o **Posizione V**.

- 5 Utilizzate il tasto **◀ / ▶** per effettuare le regolazioni che ritenete opportune.

- 6 Premete il tasto **EXIT** per tornare ai normali programmi TV.

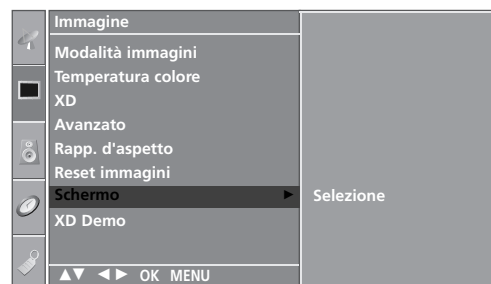

2

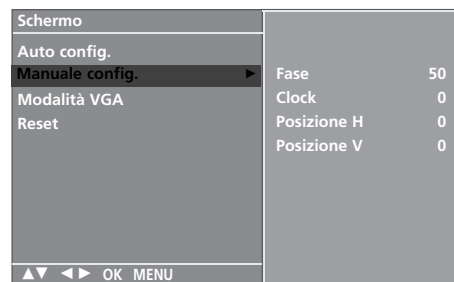

3 4 5

# CONFIGURAZIONE DEI DISPOSITIVI ESTERNI

## Selezione della modalità VGA/XGA Wide [Panoramico]

Per visualizzare le immagini normali, unire la risoluzione della modalità RGB e la selezione della modalità VGA/XGA .

Non è possibile utilizzare questa funzione nei modi RGB[PC].



1 Premere il pulsante **MENU**, quindi il pulsante **▲ / ▼** per selezionare il menu **Immagine**.

2 Premere il pulsante **▶**, quindi utilizzare il pulsante **▲ / ▼** per selezionare la **Schermo**.

3 Premere il pulsante **▶**, quindi utilizzare il pulsante **▲ / ▼** per selezionare la **modalità VGA** (o la **modalità XGA**).

4 Premere il pulsante **▶**, quindi utilizzare il pulsante **▲ / ▼** per selezionare la risoluzione **VGA / XGA** desiderata.

5 Premete il tasto **EXIT** per tornare ai normali programmi TV.

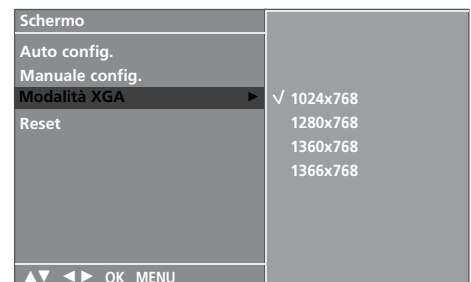
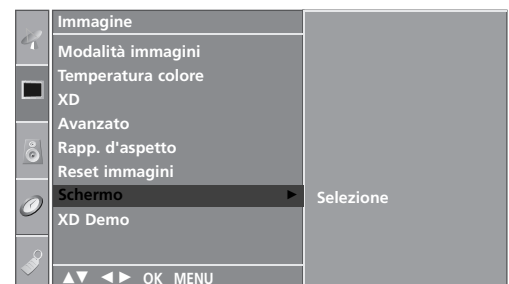

## Inizializzazione (per ripristinare le impostazioni originali di fabbrica)

Questa funzione è operativa nella modalità corrente.  
Per inizializzare il valore regolato



- 1 Premere il pulsante **MENU**, quindi il pulsante ▲ / ▼ per selezionare il menu **Immagine**.
- 2 Premere il pulsante ►, quindi utilizzare il pulsante ▲ / ▼ per selezionare la **Schermo**.
- 3 Premete il tasto ► e quindi il tasto ▲ / ▼ per selezionare **Reset**.
- 4 Premere il tasto ►.
- 5 Premete il tasto **EXIT** per tornare ai normali programmi TV.



1



2



3 4

# GUARDARE LA TV / CONTROLLO PROGRAMMI

## CONTROLLI DEL TELECOMANDO

Quando si utilizza il telecomando, puntarlo verso il sensore del telecomando presente sul televisore.



**POWER** Per accendere il televisore quando è in "standby" e riportarlo alla funzione di attesa.

**TV INPUT** Ritorna alla visualizzazione TV da qualsiasi modalità. Accende il set dalla funzione di standby.

**INPUT** Se si preme il pulsante una volta, viene visualizzato l'OSD della sorgente d'ingresso come riportato in figura. Premere il pulsante ▲ / ▼, quindi il pulsante **OK** per selezionare la sorgente d'ingresso (TV, AV1, AV2, AV3, Component, RGB PC, HDMI1 o HDMI2).

**RATIO (RAPPORTO LARGHEZZA-ALTEZZA)** Seleziona il formato dell'immagine desiderato.

**Regolazione luminosità** regola la luminosità dello schermo.  
Ripristina la luminosità delle impostazioni di default modificando la sorgente della modalità.

**SIMPLINK** visualizza un elenco di dispositivi AV collegati alla TV. Quando si seleziona questo pulsante, il menu Simplink viene visualizzato su schermo (► p.44)

**SLEEP** Per regolare lo spegnimento automatico.

**I/II** Per selezionare l'uscita audio.

**PULSANTI COLORATI** Questi pulsanti sono impiegati per il teletext (solo per modelli con TELETEXT) o Sistemazione programmi.

**Pulsanti di controllo VCR/DVD** Controlla alcuni videoregistratori o lettori DVD un volta selezionato il pulsante della modalità DVD o VCR.

Controllare i dispositivi AV collegati premendo i pulsanti ▲ / ▼ / ◀ / ▶, **OK** e i pulsanti per la riproduzione, l'arresto, la pausa, il riavvolgimento veloce, l'avanzamento veloce ed il salto dei capitoli.  
(Il pulsante ◉ non offre queste funzioni)

**EXIT** Schiarire sull'immagine dello schermo e tornare alla visualizzazione del TV visualizzandolo da qualsiasi menù.

**LIST** Per far apparire sullo schermo la tavola dei programmi.

**MENU** Per selezionare un menù.

**Q.VIEW** Per tornare al programma precedente.

\* Nessuna funzione

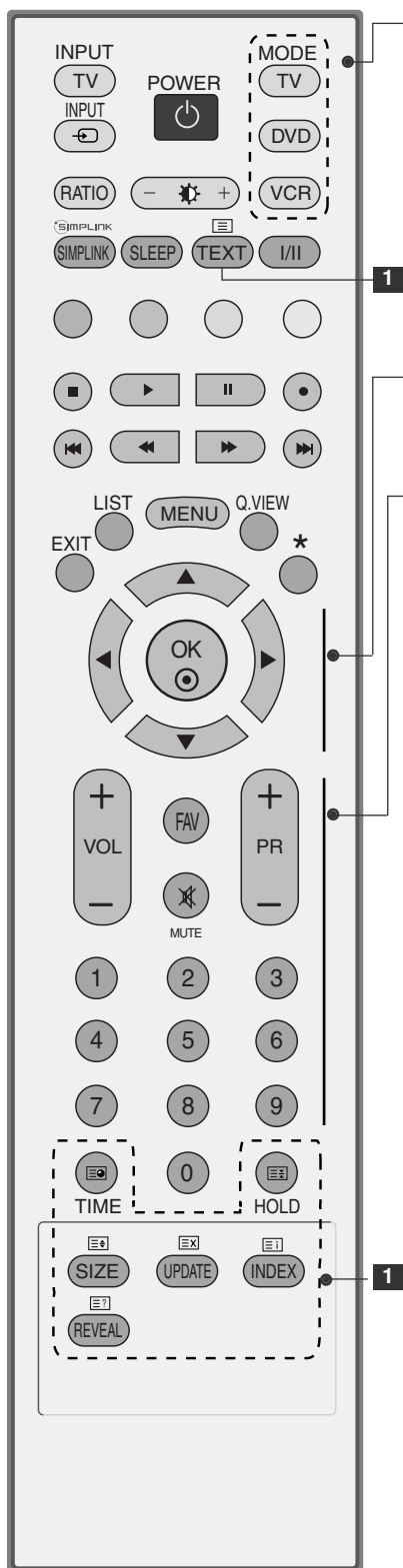

**MODE** Seleziona le modalità operative del telecomando.

**1 TASTI** Questi tasti vengono utilizzati per il televideo.  
**DELTIV** Per maggiori dettagli vedere il paragrafo riguardante il televideo.

**1 THUMBSTICK (Su/Giù/Sinistra)** Consente di navigare i menu visualizzati sullo schermo e di regolare le impostazioni di sistema in base alle proprie esigenze.  
**OK** Per far accettare le vostre selezioni o far apparire sullo schermo il modo corrente.

**VOLUME +/-** Per regolare il volume.  
**FAV** Visualizza il programma preferito selezionato  
**MUTE** Per attivare e disattivare l'audio.  
**Programme** Seleziona un programma.  
**+ / -**  
**Pulsanti numerici 0-9** Seleziona gli elementi numerati in un menu.

### Inserimento delle pile

- Aprire il coperchietto del vano batterie sul retro del telecomando.
- Inserire due batterie AA da 1.5V osservando la polarità corretta (+ con +, - con -). Non usare batterie vecchie e nuove allo stesso tempo.
- Chiudere il coperchietto.

# GUARDARE LA TV / CONTROLLO PROGRAMMI

## ACCENSIONE DELLA TV

Una volta accesa la TV, è possibile utilizzare le sue caratteristiche.

- 1 Collegare innanzitutto il cavo d'alimentazione elettrica in modo corretto. questo punto la TV passa alla modalità standby.
  - Nella modalità standby premere il pulsante  $\phi/|$ , **INPUT**, **PR ▲ / ▼** sulla TV o premere il pulsante **POWER**, **TV**, **INPUT**, **PR +/-**, un pulsante numerico (0~9) sul telecomando per accendere la TV.

## SELEZIONE DEL PROGRAMMA

- 1 Premere il pulsante **PR +/-** o i pulsanti numerici per selezionare il numero di un programma.

## REGOLAZIONE DEL VOLUME

- 1 Premere il pulsante **VOL +/-** per regolare il volume.
- 2 Se si desidera disattivare l'audio, premere il pulsante **MUTE**.
- 3 È possibile annullare questa funzione premendo il pulsante **MUTE**, **VOL +/-** o **I/II** button.



## SELEZIONE E REGOLAZIONE DEI MENU VISUALIZZATI

Il menu OSD (On Screen Display) della TV potrebbe risultare leggermente diverso da quello rappresentato nel manuale.

Il menu OSD utilizza principalmente immagini per i modelli di TV al plasma.

- 1 Premi il tasto **MENU** e poi il tasto ▲ / ▼ sul Display di ogni menu.
- 2 Premete il tasto ► e quindi i tasti ▲ / ▼ per selezionare una voce del menù.
- 3 Cambiate la regolazione di una voce in un sottomenù o in un menù a tendina per mezzo dei tasti ◀ / ▶. Potete spostarvi al menù di livello più alto per mezzo del tasto OK o MENU.

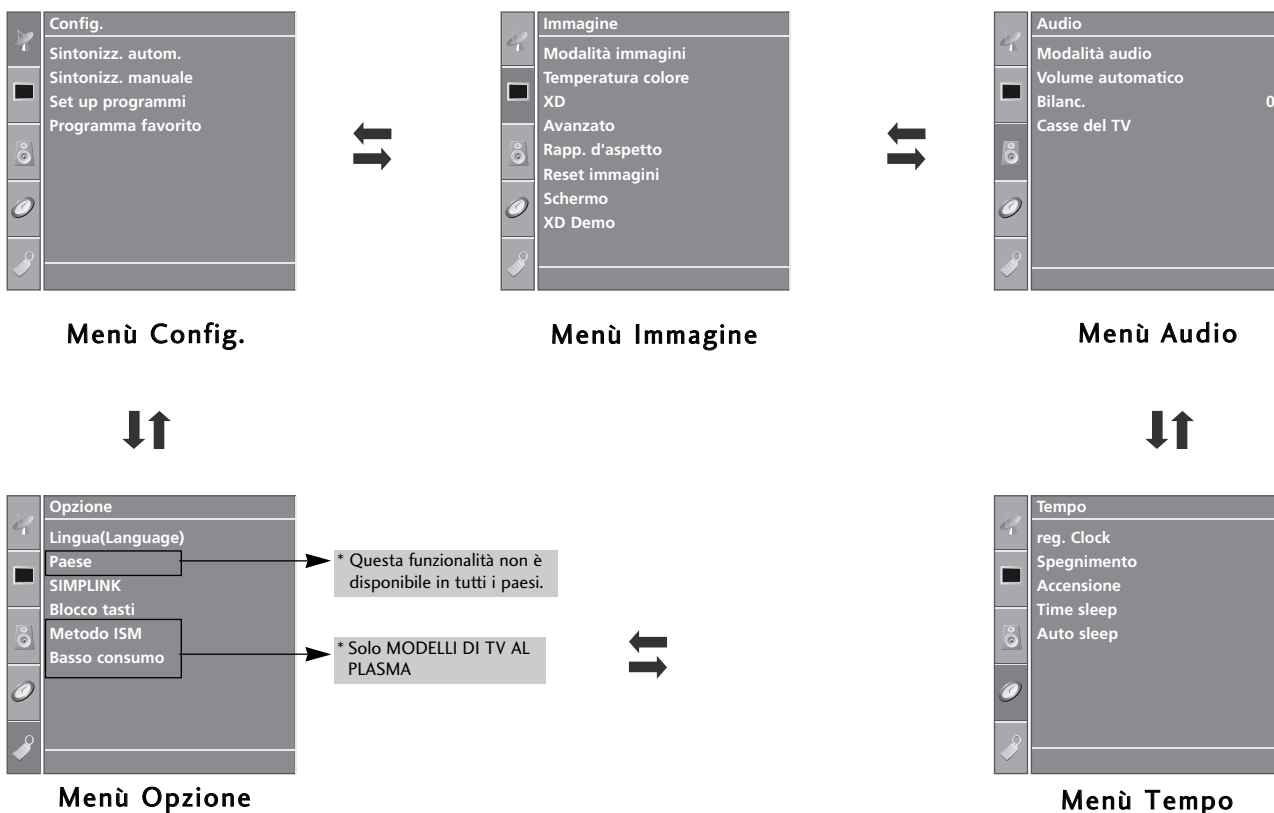

### ! NOTA

- a. La funzione OSD (On Screen Display [in visualizzazione su schermo]) consente di regolare lo stato dello schermo in modo adeguato offrendo una visualizzazione grafica.
- b. In questo manuale, l'OSD (On Screen Display [in visualizzazione su schermo]) potrebbe essere diverso da quello del televisore dato che si tratta di un semplice esempio mirato a semplificare il funzionamento del televisore.
- c. Con la funzione televideo, i menù non appaiono sullo schermo.

# GUARDARE LA TV / CONTROLLO PROGRAMMI

## SINTONIZZAZIONE AUTOMATICA DEI PROGRAMMI

E' possibile sintonizzare fino a 100 canali e memorizzarli con numeri da 0 a 99. Una volta memorizzati, potete utilizzare i tasti PR+/- o quelli NUMERICI per effettuare la scansione delle stazioni da voi programmate.

Le stazioni possono venire sintonizzate utilizzando la funzione automatica o quella manuale.

Con questo metodo vengono memorizzate tutte le stazioni ricevute. Vi consigliamo di utilizzare la programmazione automatica quando installate questo Display al Plasma.



- 1 Premete il tasto **MENU** e quindi utilizzate il tasto **▲ / ▼** per selezionare il menù **Config.**
- 2 Premete il tasto **▶** e quindi il tasto **▲ / ▼** per selezionare **Sintonizz. autom..**
- 3 Premete i tasti **▶** per selezionare **▲ / ▼ Sistema.**
- 4 Premere il pulsante **▲ / ▼** per selezionare un menu del sistema TV:  
**BG** : PALB/G, SECAM B/G (Europa/Europa Orientale/Asia/Nuova Zelanda/Medio Oriente/ Africa/Australia)  
**I** : PALI/II (GB/Irlanda/Hong Kong/Sud Africa)  
**DK** : PALD/K, SECAM D/K (Europa Orientale/Cina/Africa/CIS)  
**L**: SECAM L/L'(Francia)  
**M** : (USA / Korea / Philippines) (opzione)
- 5 Premete il tasto **▲ / ▼** per selezionare **Memorizza dal prog.**
- 6 Premere il pulsante **◀ / ▶** o i pulsanti numerici per selezionare il numero iniziale della programmazione. Se si utilizzano i pulsanti numerici, gli eventuali numeri inferiori a 10 devono essere inseriti antepo- nendo il numero '0' ad es. '05' per indicare 5.
- 7 Premete il tasto **▲ / ▼** per selezionare **Ricerca.**
- 8 Premere il pulsante **▶** per iniziare la sintonizzazione automatica. Vengono memorizzate tutte le stazioni ricevute. Il nome della stazione viene memorizzato per quelle stazioni che trasmettono VPS (Servizio Programmi Video), PDC (Controllo programmi d'in- vio) o dati di TELEVIDEO. Se a una stazione non può venire asseg- nato un nome, viene assegnato un numero di canale e memorizzato preceduto da **C** (V/UHF 01 -69) o **S** (Canali via cavo 01 -47).  
  
Per arrestare la sintonizzazione automatica, premere il pulsante **MENU**. Quando la programmazione automatica è completata, il menù di riordino dei programmi appare sullo schermo. Vedere la sezione Riordino dei Programma per riordinare i programmi emorizzati.
- 9 Premete il tasto **EXIT** per tornare ai normali programmi TV.

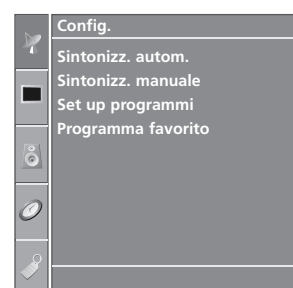

1

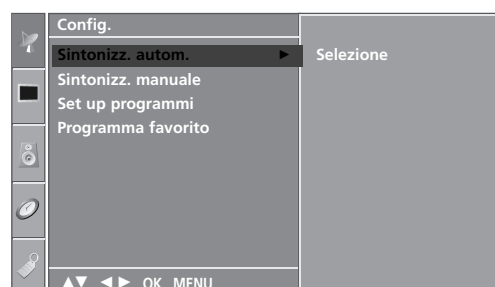

2

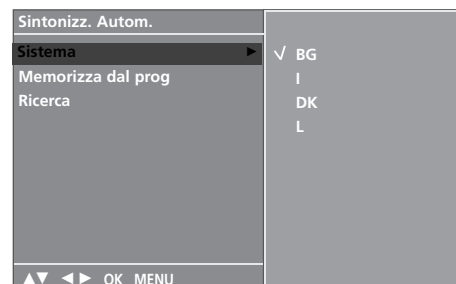

3 4 5 6 7

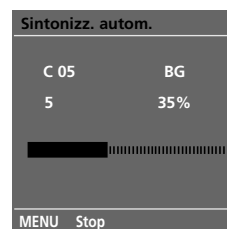

8

# SINTONIZZAZIONE MANUALE DEI PROGRAMMI

La programmazione manuale vi permette di sintonizzare manualmente e mettere in ordine le stazioni nella sequenza da voi desiderata.



- 1 Premete il tasto **MENU** e quindi utilizzate il tasto ▲ / ▼ per selezionare il menù **Config.**
- 2 Premete il tasto ► e poi il tasto ▲ / ▼ per selezionare la **Sintonizz. manuale**.
- 3 Premete il tasto ► e poi il tasto ▲ / ▼ per selezionare la **memorizza**.
- 4 Premere il pulsante ◀ / ▶ o i pulsanti numerici per selezionare il numero di programmazione desiderato (da 0 a 99). Se si utilizzano i pulsanti numerici, gli eventuali numeri inferiori a 10 vengono inseriti anteponendo il numero '0'; ad es. '05' per indicare 5.
- 5 Premete il tasto ▲ / ▼ per selezionare **Sistema**.
- 6 Premere il pulsante ▲ / ▼ per selezionare un menu del sistema TV:  
**BG** : PALB/G, SECAM B/G (Europa/Europa Orientale/Asia/Nuova Zelanda/Medio Oriente/ Africa/Australia)  
**I** : PALI/II (GB/Irlanda/Hong Kong/Sud Africa)  
**DK** : PALD/K, SECAM D/K (Europa Orientale/Cina/Africa/CIS)  
**L**: SECAM L/L'(Francia)  
**M** : (USA / Korea / Philippines) (opzione)
- 7 Premete i tasti ▲ / ▼ per selezionare **Banda**.
- 8 Premete il tasto ► e poi il tasto ▲ / ▼ per selezionare **V/UHF** o **Cavo**.
- 9 Premete i tasti ▲ / ▼ per selezionare **Canale**.
- 10 È possibile selezionare il numero di programma desiderato con il pulsante ◀ / ▶ o con i pulsanti numerici. Se possibile, selezionare il numero di programma direttamente con i pulsanti numerici. Gli eventuali numeri inferiori a 10 vengono inseriti anteponendo il numero '0', ad es. '05' per indicare 5.
- 11 Premete i tasti ▲ / ▼ per selezionare **Ricerca**.
- 12 Premete il tasto ◀ / ▶ per dare inizio alla ricerca nel menù a tendina **Ricerca**. Non appena viene trovata una stazione, la ricerca s'interrompe.
- 13 Premete il tasto **OK** per memorizzarla.
- 14 Per memorizzare un'altra stazione, ripetete i punti da 3 a 13.
- 15 Premete il tasto **EXIT** per tornare ai normali programmi TV.

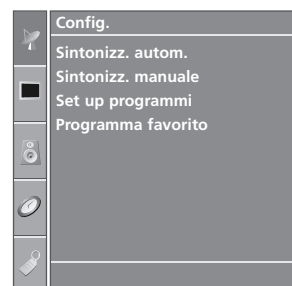

1



2



# GUARDARE LA TV / CONTROLLO PROGRAMMI

## SINTONIA DI PRECISIONE

La sintonizzazione fine è solitamente necessaria soltanto se il segnale è debole.



- 1 Premete il tasto **MENU** e quindi utilizzate il tasto ▲ / ▼ per selezionare il menù **Config.**
- 2 Premete il tasto ► e poi il tasto ▲ / ▼ per selezionare la **Sintonizz. manuale.**
- 3 Premete il tasto ► e quindi i tasti ▲ / ▼ per selezionare **Fine.**
- 4 Premete il tasto ► e quindi i tasti ◀ / ▶ per la sintonizzazione fine in modo da migliorare l'immagine e il suono.
- 5 Premete il tasto **OK** per memorizzarla.
- 6 Premete il tasto **EXIT** per tornare ai normali programmi TV.

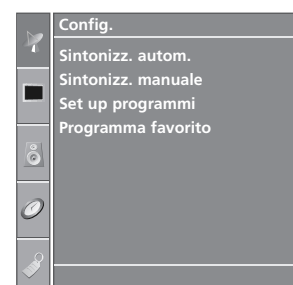

1



2

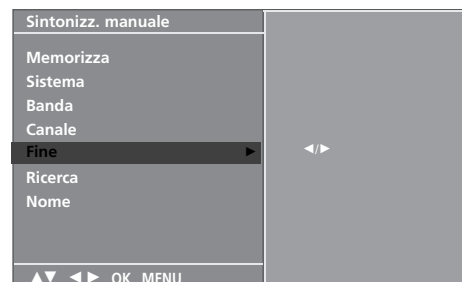

3 4 5

# ASSEGNAZIONE DI NOMI ALLE STAZIONI

È possibile assegnare i nomi delle stazioni utilizzando cinque caratteri per ogni numero di programma.



- 1 Premete il tasto **MENU** e quindi utilizzate il tasto ▲ / ▼ per selezionare il menù **Config.**
- 2 Premete il tasto ► e poi il tasto ▲ / ▼ per selezionare la **Sintonizz. manuale.**
- 3 Premete il tasto ► e quindi il tasto ▲ / ▼ per selezionare **Nome.**
- 4 Premete il tasto ► e quindi il tasto ▲ / ▼. Potete utilizzare uno spazio bianco, Potete utilizzare uno spazio, +, - i numeri da **0** a **9** e l'alfabeto dalla **A** alla **Z**.
- 5 Premere il pulsante ◀ / ▶ per selezionare la posizione ed effettuare la propria selezione del secondo carattere, e così via di seguito.
- 6 Premete il tasto **OK** per memorizzarla.
- 7 Premete il tasto **EXIT** per tornare ai normali programmi TV.

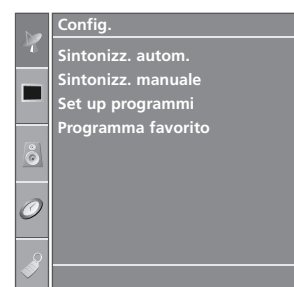

1



2

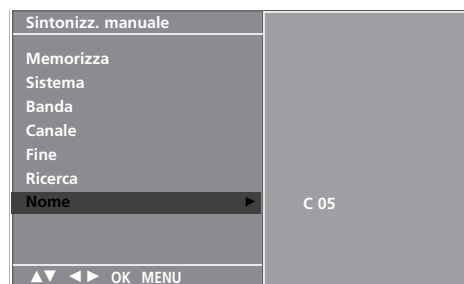

3 4 5 6

# GUARDARE LA TV / CONTROLLO PROGRAMMI

## MODIFICA PROGRAMMI

Questa funzione vi permette di cancellare o saltare i programmi memorizzati. Potete anche spostare alcune stazioni ad altri numeri di programma o copiare i dati di una stazione vuota nel numero di programma selezionato.

- 1 Premete il tasto **MENU** e quindi utilizzate il tasto **▲ / ▼** per selezionare il menù **Config.**
- 2 Premete il tasto **▶** e quindi **▲ / ▼** per selezionare **Set up programmi.**
- 3 Premete il tasto **▶** per far apparire sul display il menù Set up programmi.

### ■ Per cancellare un programma

1. Selezionate un programma da cancellare con il tasto **▲ / ▼** o **◀ / ▶**.
2. Premete il tasto **ROSSO** due volte. Il programma selezionato è cancellato, tutti i programmi seguenti avanzano di una posizione.

### ■ Per copiare un programma

1. Selezionate un programma da copiare con il tasto **▲ / ▼** o **◀ / ▶**.
2. Premete il tasto **VERDE**.  
Tutti i programmi seguenti scalano di una posizione.

### ■ Per spostare un programma

1. Selezionate un programma da spostare con il tasto **▲ / ▼** o **◀ / ▶**.
2. Premete il tasto **GIALLO**.
3. Spostate il programma al numero di programma desiderato con il tasto **▲ / ▼** o **◀ / ▶**.
4. Premete di nuovo il tasto **GIALLO** per rilasciare questa funzio.

### ■ Per saltare un numero di programma

1. Selezionate un programma da saltare con il tasto **▲ / ▼** o **◀ / ▶**.
2. Premete il tasto **BLU**. Il programma saltato diventa blu.
3. Premete di nuovo il tasto **BLU** per rilasciare il programma saltato.

Quando un numero di programma viene saltato significa che non potrete selezionarlo utilizzando il tasto **▲ / ▼** durante i normali programmi TV. Se volete selezionare il programma saltato, inserite direttamente il numero di programma con i tasti **NUMERICI** o selezionatelo nel menù Riordino dei Programmi o Tavola.

- 4 Premete il tasto **EXIT** per tornare ai normali programmi TV.

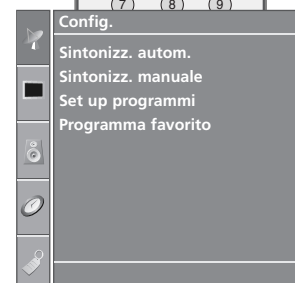

1



2

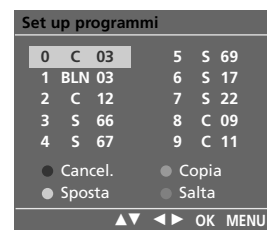

3

# PROGRAMMA PREFERITO

Questa funzione vi permette di richiamare direttamente il vostro programma preferito.

Premete ripetutamente il tasto **FAV** per selezionare i programmi preferiti.

---

1 Premete il tasto **MENU** e quindi utilizzate il tasto ▲ / ▼ per selezionare il menù **Config.**

---

2 Premete il tasto ► e quindi il tasti ▲ / ▼ per selezionare **Programma favorito.**

.....

3 Premete il tasto ►.

.....

4 Premete i tasti ▲ / ▼ per selezionare -- ----.

.....

5 Selezionate il programma desiderato per mezzo dei tasti ◀ / ▶ o dei tasti NUMERICI. I numeri inferiori a 10 devono essere inseriti preceduti dallo '0', cioè '05' per 5.

.....

6 Per memorizzare un altro programma, ripetete i punti 4 e 5. Potete memorizzare fino a 8 programmi.

---

7 Premete il tasto **EXIT** per tornare ai normali programmi TV.

---

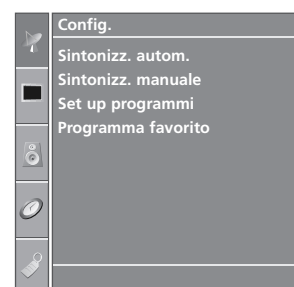

1  
2 3 4 5

# GUARDARE LA TV / CONTROLLO PROGRAMMI

## DEFINIZIONE DELLA TABELLA PROGRAMMI

Potete controllare i programmi memorizzati visualizzando sul display la tavola dei programmi.

### ■ Visualizzazione sul display della tavola dei programmi

Premete il tasto LIST per visualizzare il menù della tavola dei programmi.

La tavola dei programmi appare sullo schermo.

Ogni tavola contiene dieci programmi.

#### ! NOTA

- Potrete trovare dei programmi illuminati in blu. Sono quelli installati nel modo Riordino dei Programmi.
- Alcuni programmi con il numero di canale visualizzabile nella tavola dei programmi indicano che non c'è nessun numero di stazione assegnato.

### ■ Per selezionare un programma nella tavola dei programmi

Selezionate un programma con il tasto ▲ / ▼ o ◀ / ▶.

Premete il tasto OK.

Il Display al Plasma commuta sul numero di programma scelto.

### ■ Per sfogliare una tavola di programma

Ci sono 10 pagine di tavole di programma che contengono 100 programmi.

Premete ripetutamente il tasto ▲ / ▼ o ◀ / ▶ per girare le pagine.

Premete il tasto LIST per tornare ai normali programmi TV.

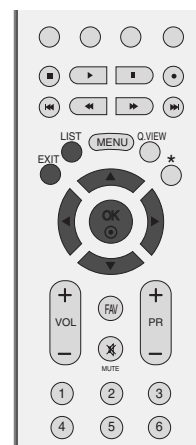

0	C	03	5	S	69
1	BLN	03	6	S	17
2	C	12	7	S	22
3	S	66	8	C	09
4	S	67	9	C	11

# BLOCCO TASTI

E' possibile regolare il televisore in modo che si possa farlo funzionare solo attraverso il telecomando. I bambini non possono quindi guardare quello che vogliono, senza il consenso dei genitori.

Questo Monitor è programmato per ricordarsi su quale opzione era stato regolato l'ultima volta, anche se viene spento.

- 1 Premere il pulsante **MENU**, quindi il pulsante **▲ / ▼** per selezionare il menu **Opzione**.
- 2 Premete il tasto **▶** e premete i tasti **▲ / ▼** per selezionare **Blocco tasti**.
- 3 Premete il tasto **▶** e quindi utilizzate il tasto **▲ / ▼** per selezionare **Acceso** o **Spento**.
- 4 Premete il tasto **EXIT** per tornare ai normali programmi TV.

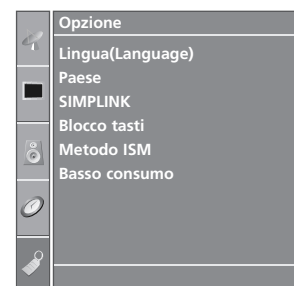

1

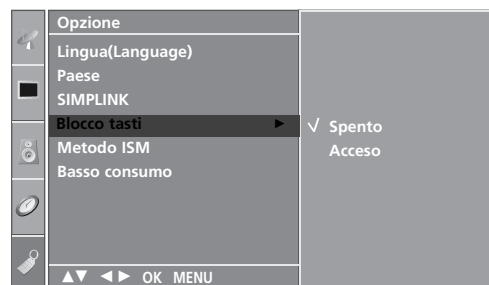

2 3

## ! NOTA

- ▶ Quando attivate il **Key Lock 'On' [blocco pulsanti attivo]**, se il monitor viene spento con il telecomando, premete il tasto **⏻ / I**, **INPUT**, **PR ▲ / ▼** del monitor o **POWER**, **INPUT**, **TV**, **PR +/-** del telecomando.
- ▶ Quando attivate la funzione **Key Lock On [blocco pulsanti attivo]**, se viene premuto un tasto qualsiasi del pannello frontale, sullo schermo appare l'indicazione **Key Lock On [blocco pulsanti attivo]**.

# GUARDARE LA TV / CONTROLLO PROGRAMMI



Funziona solo con la periferica con logo SIMPLINK. Controllare il logo SIMPLINK.

Questa operazione consente di controllare e riprodurre altri dispositivi collegati al TV con il cavo HDMI senza altri cavi ed impostazioni.

Se non si desidera il menu SIMPLINK, selezionare **Spento**.

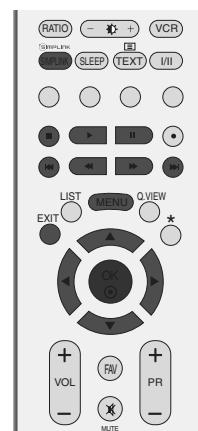

- 1 Premere il pulsante **MENU**, quindi il pulsante ▲ / ▼ per selezionare il menu **Option**.
- 2 Premete il tasto ► e premete i tasti ▲ / ▼ per selezionare **SIMPLINK**.
- 3 Premete il tasto ► e quindi utilizzate il tasto ▲ / ▼ per selezionare **Acceso** o **Spento**.
- 4 Premete il tasto **EXIT** per tornare ai normali programmi TV.



1



2 3

## Funzioni SIMPLINK

### Riproduzione di registrazioni/dischi

Controllare i dispositivi AV collegati premendo i pulsanti ▲ / ▼ / ◀ / ▶, OK e i pulsanti per la riproduzione, l'arresto, la pausa, il riavvolgimento veloce, l'avanzamento veloce ed il salto dei capitoli.

(Il pulsante  non offre queste funzioni)

### Riproduzione diretta

Dopo il collegamento dei dispositivi AV alla TV, è possibile controllare in modo diretto i dispositivi e riprodurre contenuti multimediali senza ulteriori impostazioni.

### Selezionare il dispositivo AV

Consente di selezionare uno dei dispositivi AV collegati alla TV ed avviare la riproduzione.

### Spegnimento di tutti i dispositivi

Quando si spegne la TV, tutti i dispositivi collegati vengono disattivati.

### Cambiare l'uscita audio

Offre un metodo semplice per cambiare l'uscita audio.

**\* I dispositivi collegati alla TV con il cavo HDMI, ma non supporta Simplink, non offre questa funzione.**

## Menu SIMPLINK

Premere il pulsante ▲ / ▼ / ◀ / ▶ quindi il pulsante OK per selezionare la sorgente SIMPLINK desiderata.

- 1 **Visione della TV:** : passare al canale TV precedente a prescindere dalla modalità corrente.
- 2 **Riproduzione dei DISCHI:** selezionare e riprodurre i dischi.  
Quando i dischi multipli, i titoli dei dischi sono visualizzati in modo pratico nella parte inferiore dello schermo.
- 3 **Riproduzione VCR:** riprodurre e controllare il VCR collegato.
- 4 **Riproduzione registrazioni HDD:** riprodurre e controllare le registrazioni memorizzate in HDD.
- 5 **Uscita audio all'home theatre/Uscita audio alla TV:** selezionare l'home theatre o al diffusore della TV per l'uscita audio.

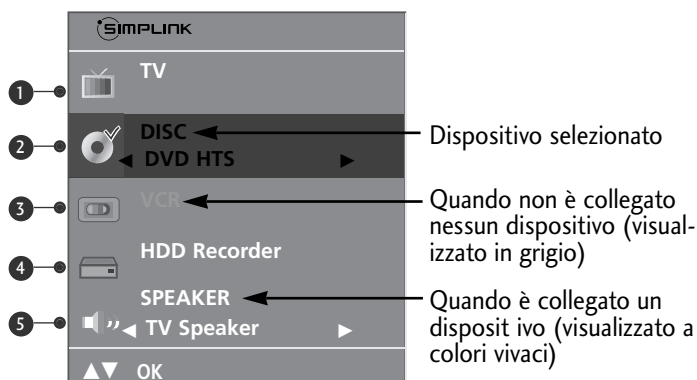

### ! NOTA

- ▶ Connettere il cavo HDMI/DVI IN o terminale (HDMI output) sul retro della periferica SIMPLINK del terminale HDMI IN.
- ▶ Per il Home theater con funzione SIMPLINK, dopo avere connesso il terminale HDMI con il metodo di cui sopra, connettere il cavo VARIABLE AUDIO OUT al terminale VARIABLE AUDIO OUT sul retro della TV e il terminale VARIABLE AUDIO IN sul retro della periferica SIMPLINK.
- ▶ Quando si usa la periferica esterna con SIMPLINK, premere il pulsante TV del pulsante MODE del telecomando e poi usare.
- ▶ Quando la sorgente di ingresso viene passata all'altra con il pulsante INPUT del telecomando o altro, la periferica in funzione con SIMPLINK si ferma.
- ▶ Quando si seleziona o utilizza i mezzi della periferica con la funzione Home theater, l'altoparlante viene automaticamente passato all'altoparlante HT (ascolto con Home theater).

# CONTROLLO DELLE IMMAGINI

## CONTROLLO DELLE DIMENSIONI DELLE IMMAGINI (RAPPORTO LARGHEZZA-ALTEZZA)

Potete guardare la televisione in vari formati d'immagine ; **Spettacolo**, **Pieno** (opzionale), **Originale**, **4:3**, **16:9**, **14:9** o **Zoom1/2**.

Se sullo schermo viene visualizzata un'immagine per un periodo prolungato di tempo, l'immagine potrebbe risultare impressa sullo schermo e continuare ad essere visibile.

Si possono verificare situazioni fastidiose in modalità piena. Passare quindi all'altra modalità.

È possibile regolare la proporzione dell'ingrandimento con il pulsante ▲ / ▼.

Questa funzione opera con il segnale riportato di seguito.

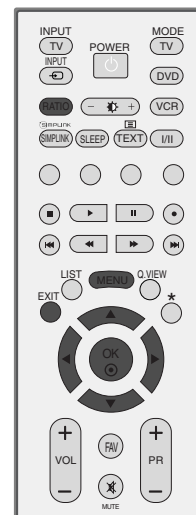

- 1 Premere ripetutamente il pulsante **RATIO** [rapporto] per selezionare il formato delle immagini desiderato.

È inoltre possibile regolare il rapporto larghezza-altezza nel menu **IMMAGINE**.

### • Spettacolo

Una volta che il televisore riceve il segnale di schermo panoramico, Potete godervi i film (formato immagine 16:9) o i normali programmi TV grazie al modo 16:9. Lo schermo 16:9 è come quello 4:3, ma ingrandito a sinistra e a destra, in modo da risultare pieno.



### • Pieno (opzionale)

Una volta che il televisore riceve il segnale di schermo panoramico, Potete godervi i film a schermo grande grazie al modo Zoom. Si tratta dello schermo 4:3 ingrandito sia verso l'alto e verso il basso che verso destra e verso sinistra: a tutto schermo. La parte inferiore e quella superiore dell'immagine possono venire perse.

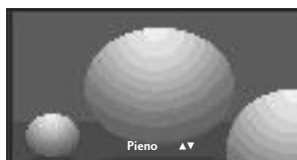

### • Originale

Una volta che il televisore riceve il segnale di schermo panoramico, viene automaticamente impostato il formato immagine da inviare.



### • 4:3

La selezione riportata di seguito comporta la visualizzazione delle immagini con un rapporto larghezza altezza originale di 4:3 mostrando delle barre grigie sul lato destro e sinistro.



- **16:9**

La selezione riportata di seguito comporta la regolazione delle immagini in senso orizzontale secondo una proporzione lineare per riempire tutto lo schermo (utile per la visualizzazione di DVD in formato 4:3).

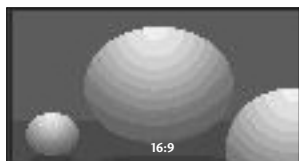

- **14:9**

Potete godervi i film (formato immagine 16:9) o i normali programmi TV grazie al modo 14:9. Lo schermo 14:9 è come questo, ma lo schermo 4:3 ingrandito sia verso l'alto e verso il basso che verso destra e verso sinistra.



- **Zoom 1**

La selezione riportata di seguito porta a visualizzare l'immagine senza nessuna variazione riempiendo tutto lo schermo. Tuttavia le parti superiore ed inferiore dell'immagine risulteranno tagliate.

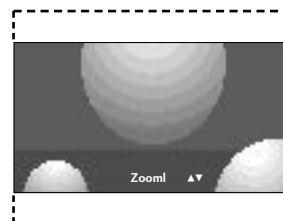

- **Zoom 2**

Selezionare Zoom2 quando si desidera modificare l'immagine sia in senso orizzontale esteso e verticale tagliato. L'immagine assume un bilanciamento medio tra l'alterazione dell'immagine e la copertura dello schermo.

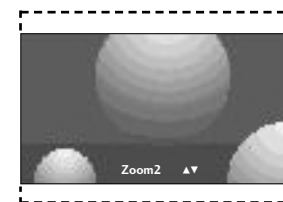

**! NOTA**

- ▶ È possibile selezionare esclusivamente **4:3** e **16:9 (Wide)** [Panoramico] in modalità Component, RGB, HDMI.

# CONTROLLO DELLE IMMAGINI

## IMPOSTAZIONI IMMAGINI PRECONFIGURATE

### Modalità immagini - preconfigurazione

- Dinamica** Selezionare questa opzione per visualizzare immagini nitide.
- Standard** Lo stato della visualizzazione dello schermo più generale e naturale.
- Soft** Selezionare questa opzione per visualizzare immagini soft.
- Utente 1/2** Selezionare questa opzione per utilizzare le impostazioni personalizzate.



- 1 Premere il pulsante **MENU**, quindi il pulsante **▲ / ▼** per selezionare il menu **Immagine**.
- 2 Premete il tasto **▶** e premete i tasti **▲ / ▼** per selezionare **Modalità immagini**.
- 3 Premete il tasto **▶** e premete i tasti **▲ / ▼** per selezionare **Dinamica**, **Standard**, **Soft**, **Utente 1**, o **Utente 2**.
- 4 Premete il tasto **EXIT** per tornare ai normali programmi TV.

- La modalità immagini regola la TV per ottenere la migliore visualizzazione delle immagini. Selezionare il valore preimpostato nel menu **Modalità immagini** a seconda della categoria dei programmi.
- Le immagini **Dinamica**, **Normale**, **Soft** sono programmate in fabbrica per una buona riproduzione dell'immagine e non possono venire modificate.



1



2 3

## Controllo automatico delle tonalità dei colori (Freddo/Supporto Caldo/ Utente)

Per inizializzare i valori (riportare alle impostazioni di default), selezionare l'opzione **Freddo**.

Selezionare una delle tre regolazioni automatiche del colore. Impostare su caldo per migliorare i colori caldi come ad es. il rosso oppure impostare su freddo per visualizzare i colori meno intensi con una maggiore quantità di blu.

Questa funzione è disponibile per l'uso in **Utente1/2** della sola **Modalità immagini**.

- 1 Premere il pulsante **MENU**, quindi il pulsante ▲ / ▼ per selezionare il menu **Immagine**.
- 2 Premere il pulsante ►, quindi il pulsante ▲ / ▼ per selezionare **Temperatura colore**.
- 3 Premere il pulsante ►, quindi il pulsante ▲ / ▼ per selezionare **Freddo**, **Medio**, **Caldo**, o **Utente**.
- 4 Premete il tasto **EXIT** per tornare ai normali programmi TV.



1



2 3

# CONTROLLO DELLE IMMAGINI

## REGOLAZIONE MANUALE DELLE IMMAGINI

### Modalità immagini - Opzione utente

**Contrasto** Regola la differenza tra i livelli chiari e scuri nelle immagini.

**Luminosità** Aumenta o diminuisce la quantità di bianco nelle immagini correnti.

**Colore** Regola l'intensità di tutti i colori.

**Nitidezza** Regola il livello di vivacità dei bordi tra le aree luminose e quelle scure delle immagini. Più il livello è basso e più l'immagine risulta soft.

**Tinte** Regola il bilanciamento tra i livelli di rosso e di verde.

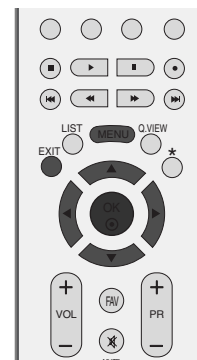

**1** Premere il pulsante **MENU**, quindi il pulsante **▲ / ▼** per selezionare il menu **Immagine**.

**2** Premere il pulsante **▶**, quindi il pulsante **▲ / ▼** per selezionare **Modalità immagini**.

**3** Premere il pulsante **▶**, quindi il pulsante **▲ / ▼** per selezionare **Utente 1** o **Utente 2**.

**4** Premere il pulsante **▶**, quindi il pulsante **▲ / ▼** per selezionare l'opzione relativa alle immagini desiderata (**Contrasto**, **Luminosità**, **Colore**, **Nitidezza** o **Tinta**)

**5** Premere il pulsante **◀ / ▶** per effettuare le adeguate regolazioni.

**6** Premete il tasto **EXIT** per tornare ai normali programmi TV.



**1**



**2 3**

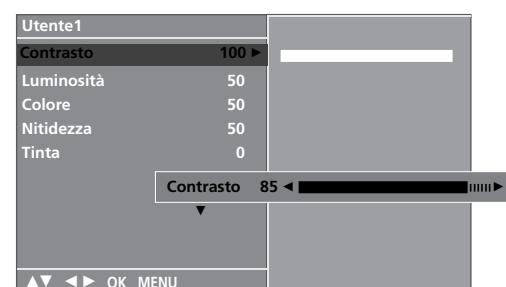

**4 5**

#### ! NOTA

- ▶ Non è possibile regolare a livelli desiderati il colore, la nitidezza e la tinta nella modalità RGB-PC.

## Tonalità colori - Opzione utente

Potete regolare il Rosso, la Verde e Blu i livelli da voi preferiti.

Questa funzione è disponibile per l'uso in **Utente1/2** della sola **Modalità immagini**.

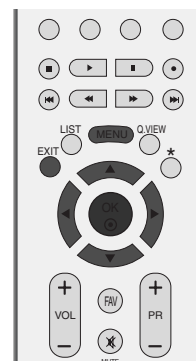

- 1 Premere il pulsante **MENU**, quindi il pulsante ▲ / ▼ per selezionare il menu **Immagine**.
- 2 Premere il pulsante ►, quindi il pulsante ▲ / ▼ per selezionare **Temperatura colore**.
- 3 Premere il pulsante ►, quindi il pulsante ▲ / ▼ per selezionare **Utente**.



1

- 4 Premere il pulsante ►, quindi il pulsante ▲ / ▼ per selezionare **Rosso, Verde** o **Blu**.
- 5 Premete il tasto ◀ / ▶ per effettuare le regolazioni che ritenete opportune.

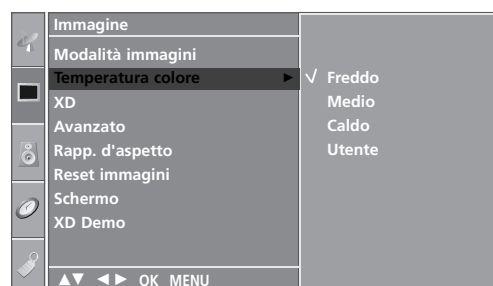

2 3

- 6 Premete il tasto **EXIT** per tornare ai normali programmi TV.

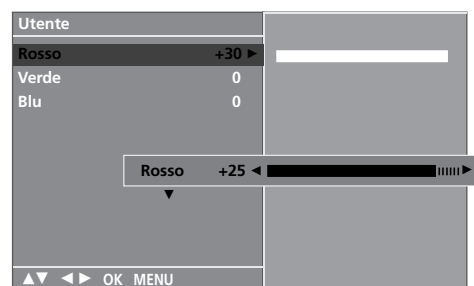

4 5

# CONTROLLO DELLE IMMAGINI

## TECNOLOGIA DI MIGLIORAMENTO DELLE IMMAGINI XD

XD è la straordinaria tecnologia di LG Electronic che consente il miglioramento delle immagini per visualizzare una sorgente HD reale attraverso un avanzato algoritmo di elaborazione dei segnali digitali.

Questa funzione non è disponibile in modalità RGB-PC.

- 1 Premere il pulsante **MENU**, quindi il pulsante ▲ / ▼ per selezionare il menu **Immagine**.
- 2 Premere il pulsante ►, quindi il pulsante ▲ / ▼ per selezionare **XD**.
- 3 Premere il pulsante ►, quindi il pulsante ▲ / ▼ per selezionare **Auto** o **Manuale**.
- 4 Premete il tasto **EXIT** per tornare ai normali programmi TV.

\* Selezione dell'opzione Manuale

Questo menu viene attivato dopo aver selezionato **Utente1** o **Utente2** di **Modalità immagini**.

- 1 Premere il pulsante ►, quindi il pulsante ▲ / ▼ per selezionare **XD Contrasto**, **XD Colore** o **XD NR**.
- 2 Premere il pulsante ►, quindi il pulsante ▲ / ▼ per selezionare **Acceso** o **Spento**.
- 3 Premete il tasto **EXIT** per tornare ai normali programmi TV.

- **XD Contrasto** : Ottimizzazione del contrasto in modo automatico in base alla luminosità del riflesso.
- **XD Colore** : Regolazione dei colori del riflesso in modo automatico per riprodurre nel modo più preciso possibile i colori naturali.
- **XD NR** : Rimozione del rumore fino al livello in cui non si provocano danni alle immagini originali. (Questa funzione non è disponibile in modalità HDMI, Component (tranne 480i/576i), RGB-PC.)



1

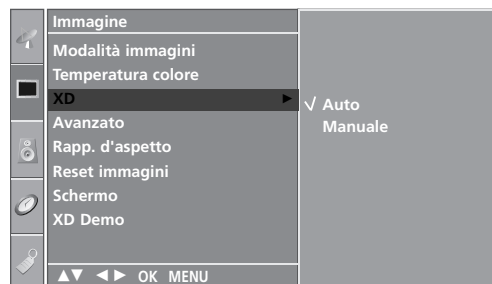

2 3

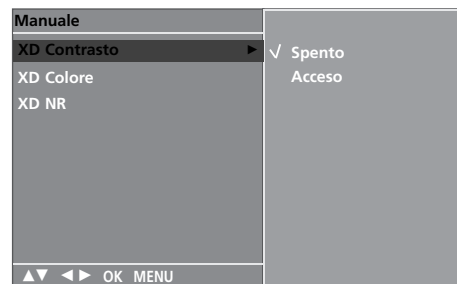

1 2

# DEMO XD

Utilizzatelo per vedere la differenza tra demo XD attivato e demo XD disattivato..

Non è possibile utilizzare questa funzione nei modi RGB[PC].

- 1 Premere il pulsante **MENU**, quindi il pulsante ▲ / ▼ per selezionare il menu **Immagine**.
- 2 Premere il pulsante ►, quindi il pulsante ▲ / ▼ per selezionare **XD Demo**.
- 3 Premete il tasto ► per iniziare **XD Demo**.
- 4 Per concludere **XD Demo**, premete il tasto **MENU**.



1



2 3

## • XD Demo



# CONTROLLO DELLE IMMAGINI

## AVANZATE - CINEMA

Quando guardate un film, questa funzione permette al monitor di visualizzare la miglior immagine possibile.

Questa funzione opera nelle modalità riportate di seguito: TV, AV, S-Video o Component 480i/576i.



- 1 Premere il pulsante **MENU**, quindi il pulsante ▲ / ▼ per selezionare il menu **Immagine**.
- 2 Premere il pulsante ►, quindi il pulsante ▲ / ▼ per selezionare **Avanzato**.
- 3 Premere il pulsante ►, quindi il pulsante ▲ / ▼ per selezionare **Cinema**.
- 4 Premere il pulsante ►, quindi il pulsante ▲ / ▼ per selezionare **Acceso** o **Spento**.
- 5 Premete il tasto **EXIT** per tornare ai normali programmi TV.



1

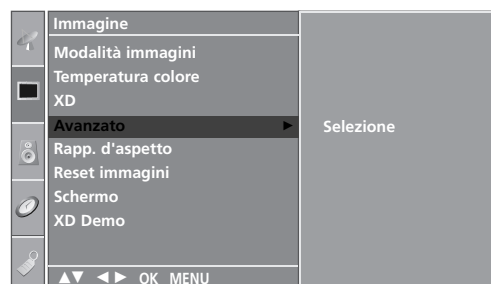

2 3



4

## AVANZATE - LIVELLO DEL NERO

Quando si guarda un film, questa funzione regola l'impostazione per ottenere la migliore visualizzazione delle immagini. regolazione del contrasto e della luminosità dello schermo utilizzando il livello di nero dello schermo.

Questa funzione opera nelle modalità riportate di seguito: AV (NTSC-M), S-Video (NTSC-M) o HDMI.



1 Premere il pulsante **MENU**, quindi il pulsante ▲ / ▼ per selezionare il menu **Immagine**.

2 Premere il pulsante ►, quindi il pulsante ▲ / ▼ per selezionare **Avanzato**.

3 Premere il pulsante ►, quindi il pulsante ▲ / ▼ per selezionare **Livello nero**.

4 Premere il pulsante ►, quindi il pulsante ▲ / ▼ per selezionare **Basso** o **Alto**.

- **Basso**: il riflesso dello schermo risulta più luminoso.
- **Alto**: il riflesso dello schermo risulta più scuro..

5 Premete il tasto **EXIT** per tornare ai normali programmi TV.



1

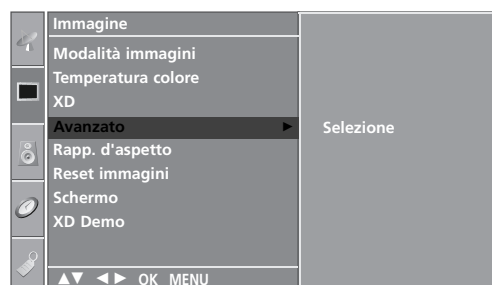

2 3



4

# CONTROLLO DELLE IMMAGINI

## RESET IMMAGINI

Riporta le impostazioni di default **Modalità immagini**, **Temperatura colore**, **XD**, **Avanzato**, **Rapp. d'aspetto** alle impostazioni di fabbrica.



- 1 Premere il pulsante **MENU**, quindi il pulsante ▲ / ▼ per selezionare il menu **Immagine**.
- 2 Premere il pulsante ►, quindi il pulsante ▲ / ▼ per selezionare **Reset immagini**.
- 3 Premere il pulsante ► per inizializzare il valore regolato.
- 4 Premete il tasto **EXIT** per tornare ai normali programmi TV.



1



2 3

# ISM METHOD (RIDUZIONE LATENZA IMMAGINI)

Un'immagine fissa o bloccata da PC / videogioco che viene visualizzata sullo schermo per un periodo prolungato di tempo produce immagini fantasma che continuano ad essere presenti anche quando si hanno cambi d'immagine. Evitare che immagini fisse rimangano visualizzate sullo schermo dell'impianto per un periodo prolungato di tempo.

Questa funzione non è disponibile nei modelli LCD.

## Refresh PDP

La pulizia del bianco rimuove le immagini latenti dallo schermo.

**Nota:** un'immagine troppo latente potrebbe risultare impossibile da eliminare completamente con la Pulizia del bianco.

## Orbiter

Orbiter potrebbe permettere la prevenzione delle immagini fantasma. Tuttavia la soluzione migliore è quella di non consentire a nessuna immagine fissa di essere visualizzata sullo schermo. Per evitare la presenza di immagini permanenti sullo schermo, la schermata si modificherà ogni 2 minuti.

## Inversione

Questa funzione è utile ad invertire il colore del pannello dello schermo. Il colore del pannello viene invertito in modo automatico ogni 30 minuti.

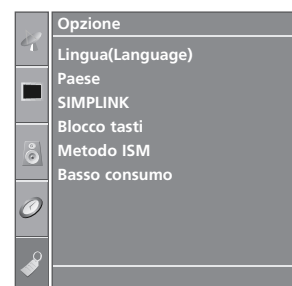

1

1 Premere il pulsante **MENU**, quindi il pulsante **▲ / ▼** per selezionare il menu **Opzione**.

2 Premere il pulsante **▶**, quindi il pulsante **▲ / ▼** per selezionare **Metodo ISM**.

3 Premere il pulsante **▶**, quindi il pulsante **▲ / ▼** per selezionare **Normale**, **Refresh PDP**, **Orbiter** o **Inversione**. Se non è necessario impostare questa funzione, impostare **Normale**.

4 Premete il tasto **EXIT** per tornare ai normali programmi TV.

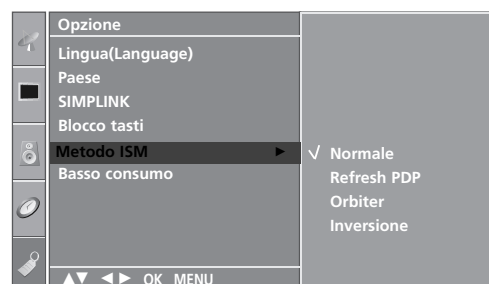

2 3

# CONTROLLO DELLE IMMAGINI

## MODALITÀ IMMAGINI BASSO CONSUMO

Questa funzione è utile a ridurre il consumo elettrico dell'impianto.

Questa funzione non è disponibile nei modelli LCD.



**1** Premere il pulsante **MENU**, quindi il pulsante **▲ / ▼** per selezionare il menu **Opzione**.

**2** Premere il pulsante **▶**, quindi il pulsante **▲ / ▼** per selezionare **Basso consumo**.

**3** Premete il tasto **▶** e quindi utilizzate il tasto **▲ / ▼** per selezionare **Acceso** o **Spento**.

**4** Premete il tasto **EXIT** per tornare ai normali programmi TV.

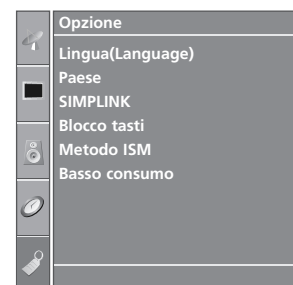

**1**

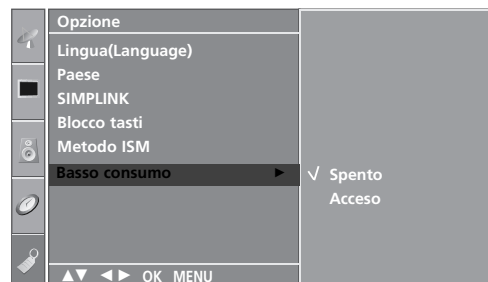

**2 3**

# CONTROLLO AUDIO E LINGUA

## REGOLAZIONE AUTOMATICA DEL VOLUME

Il volume automatico mantiene in modo automatico un livello di volume uniforme anche se si cambia canale.



**1** Premete il tasto **MENU** e quindi premete il tasto **▲ / ▼** per selezionare il menù **Audio**.

**2** Premete il tasto **▶** e premete i tasti **▲ / ▼** per selezionare **Volume automatico**.

**3** Premete il tasto **▶** e quindi utilizzate il tasto **▲ / ▼** per selezionare **Acceso** o **Spento**.

**4** Premete il tasto **EXIT** per tornare ai normali programmi TV.



**1**

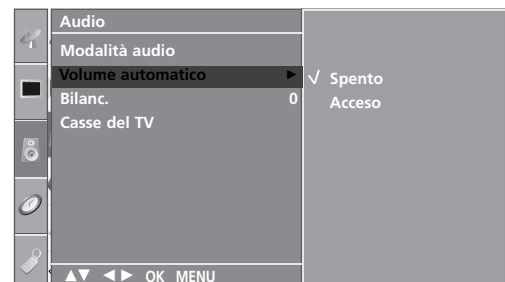

**2 3**

# CONTROLLO AUDIO E LINGUA

## IMPOSTAZIONI AUDIO PRECONFIGURATE - MODALITÀ AUDIO

È possibile selezionare l'impostazione audio preferita; **Surround MAX**, **Standard**, **Musica**, **Cinema** o **Sport** ed è possibile regolare anche la frequenza audio dell'equalizzatore.

La modalità audio consente di apprezzare la migliore qualità audio senza nessuna regolazione specifica perché il televisore imposta le opzioni audio adeguate in base ai contenuti del programma.

Quando regolate manualmente le opzioni del suono (alti, bassi e bilanciamento), SSM si porta automaticamente su **Utente**.

**Surround MAX**, **Standard**, **Musica**, **Cinema** o **Sport** sono preimpostati in fabbrica per un'elevata qualità dell'audio e non possono essere regolati.

<b>Surround MAX</b>	Selezionare questa opzione per un audio realistico.
<b>Standard</b>	L'audio più naturale e con il massimo controllo.
<b>Musica</b>	Selezionare questa opzione per apprezzare l'audio originale quando si ascoltano brani musicali.
<b>Cinema</b>	Selezionare questa opzione per apprezzare un audio di ottimo livello.
<b>Sport</b>	Selezionare questa opzione per guardare le trasmissioni sportive.
<b>Utente</b>	Selezionare questa opzione per utilizzare le impostazioni personalizzate.

1 Premete il tasto **MENU** e quindi premete il tasto ▲ / ▼ per selezionare il menù **Audio**.

2 Premete il tasto ► e premete i tasti ▲ / ▼ per selezionare **Modalità audio**.

3 Premete il tasto ► e premete i tasti ▲ / ▼ per selezionare **Surround MAX**, **Standard**, **Musica**, **Cinema**, **Sport** o **Utente**.

4 Premete il tasto **EXIT** per tornare ai normali programmi TV.



1

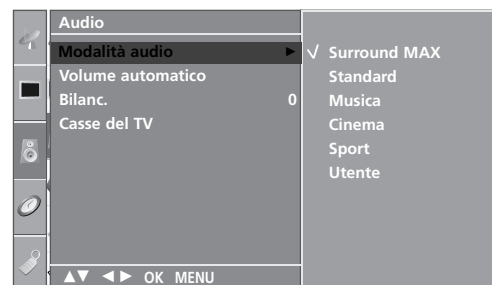

2 3

# REGOLAZIONE DELLE IMPOSTAZIONI AUDIO - MODALITÀ UTENTE

Regolazione dell'equalizzatore dell'audio



**1** Premete il tasto **MENU** e quindi premete il tasto ▲ / ▼ per selezionare il menù **Audio**.

**2** Premete il tasto ► e premete i tasti ▲ / ▼ per selezionare **Modalità audio**.

**3** Premete il tasto ► e premete i tasti ▲ / ▼ per selezionare **Utente**.

**4** Premere il pulsante ►.

**5** Premere una banda audio premendo il pulsante ◀ / ▶. Adottare il livello audio adeguato con il pulsante ▲ / ▼.

**6** Premete il tasto **EXIT** per tornare ai normali programmi TV.



**1**

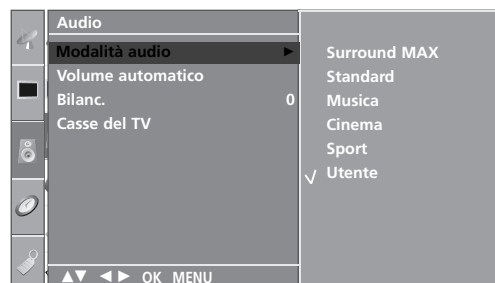

**2 3 4**

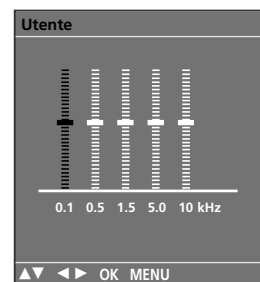

**5**

# CONTROLLO AUDIO E LINGUA

## BILANC.

È possibile regolare il bilanciamento audio dei diffusori ai livelli desiderati.



1 Premete il tasto MENU e quindi premete il tasto ▲ / ▼ per selezionare il menù **Audio**.

2 Premete il tasto ► e premete i tasti ▲ / ▼ per selezionare **Bilanc.**.

3 Premere il pulsante ►, quindi il pulsante ◀ / ▶ per effettuare le regolazioni desiderate.

4 Premete il tasto EXIT per tornare ai normali programmi TV.



1



2 3

# CONFIGURAZIONE ON/OFF DIFFUSORI TV

Potete regolare lo stato degli altoparlanti interni.

In modalità AV, COMPONENT, RGB[PC] e HDMI l'audio interno degli speaker può essere emesso anche se non è presente nessun segnale video.

Se si desidera utilizzare il sistema stereo hi-fi esterno, disattivare i dif-fusori interni dell'apparecchiatura.

- 1 Premete il tasto **MENU** e quindi premete il tasto **▲ / ▼** per selezionare il menù **Audio**.
- 2 Premete il tasto **▶** e premete i tasti **▲ / ▼** per selezionare **Casse del TV**.
- 3 Premete il tasto **▶** e quindi utilizzate il tasto **▲ / ▼** per selezionare **Acceso** o **Spento**.
- 4 Premete il tasto **EXIT** per tornare ai normali programmi TV.



1

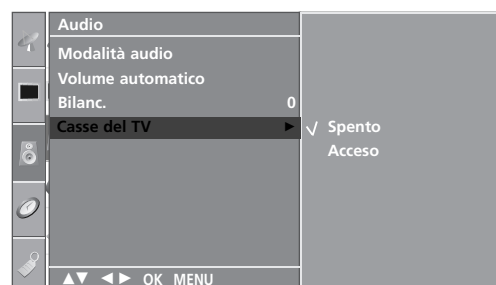

2 3

# CONTROLLO AUDIO E LINGUA

I/II

## Stereo/Doppia ricezione

Quando viene selezionato un programma, l'informazione del suono per la stazione appare dopo il numero del programma e il nome della stazione scompare.

Broadcast	Display sullo schermo
Mono	<b>MONO</b>
Stereo	<b>STEREO</b>
Dual	<b>DUAL I</b>

### ■ SELEZIONE MONO

Durante la ricezione in stereo, se il segnale é debole, potete commutare in mono premendo il tasto I/II due volte. In mono, lo spessore del suono viene aumentato. Per tornare alla trasmissione in stereo, premete ancora due volte il tasto I/II.

### ■ SELEZIONE DELLINGUAGGIO PER LE EMITTENTI IN DUE LINGUE

Se un programma viene ricevuto in due lingue (dual language), potete scegliere **DUAL I**, **DUAL II** oppure **DUAL I+II** premendo ripetutamente il tasto I/II.

**DUAL I** invia agli altoparlanti la lingua primaria dell'emittente.

**DUAL II** invia agli altoparlanti la seconda lingua del l'emittente.

**DUAL I+II** invia la prima lingua ad un altoparlante e la seconda all'altro.

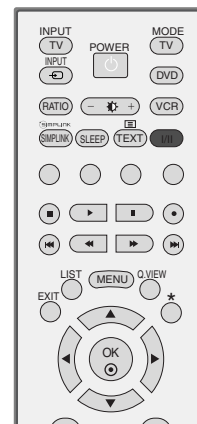

## Ricezione NICAM

Se il vostro display al plasma è dotato di sintonizzazione PDP per la ricezione NICAM, può ricevere il suono digitale ad alta qualità NICAM.

Il suono in uscita può essere selezionato secondo l'emittente ricevuta, come qui di seguito indicato, premendo ripetutamente il tasto I/II.

- 
- 1 Quando il suono NICAM viene ricevuto in mono, potete selezionare **NICAM MONO** oppure FM MONO.
  - 2 Quando il suono NICAM viene ricevuto in stereo, potete selezionare **NICAM STEREO** oppure FM MONO. Se il segnale stereo è debole, commutate in **FM MONO**.
  - 3 Quando il suono NICAM viene ricevuto in dual, potete selezionare **NICAM DUAL I**, **NICAM DUAL II**, **NICAM DUAL I+II** oppure **MONO**.
- 

## Selezione dell'uscita audio degli speaker

Nel modo AV, S-Video, Component, RGB o HDMI potete selezionare l'uscita audio per gli altoparlanti destro e sinistro.

Premete ripetutamente il tasto I/II per selezionare l'uscita del suono.

**L+R:** Segnale audio dall'ingresso audio L (sinistro) viene inviato all'altoparlante sinistro e il segnale audio dall'ingresso audio R (destro) viene inviato all'altoparlante destro.

**L+L:** Il segnale audio dall'ingresso audio L (sinistro) viene inviato all'altoparlante destro e a quello sinistro.

**R+R:** Il segnale audio dall'ingresso audio R (destro) viene inviato all'altoparlante destro e a quello sinistro.

# CONTROLLO AUDIO E LINGUA

## SELEZIONE DELLA LINGUA DEI MENU / DEL PAESE A SCHERMO

Questa funzionalità non è disponibile in tutti i paesi.

La guida all'installazione viene visualizzata sullo schermo del televisore quando si effettua la prima accensione.

- 1 Premere il pulsante ▲ / ▼ / ◀ / ▶, quindi premere il pulsante OK per selezionare la lingua desiderata
- 2 Premere il pulsante ▲ / ▼ / ◀ / ▶, quindi premere il pulsante OK per selezionare il paese desiderato.

\* Se si desidera modificare la selezione della lingua / del paese

- 1 Premete il tasto **MENU** e quindi il tasto ▲ / ▼ per selezionare il menù **Opzione**.
- 2 Premete il tasto ▶ e premete i tasti ▲ / ▼ per selezionare **Lingua(Language)**. Il menù può essere richiamato sullo schermo nella lingua desiderata.  
O, Premete il tasto ▶ e premete i tasti ▲ / ▼ per selezionare **Paese**.
- 3 Premere il pulsante ▶, quindi utilizzare il pulsante ▲ / ▼ per selezionare la lingua o il paese desiderati.
- 4 Premete il tasto **OK**.
- 5 Premete il tasto **EXIT** per tornare ai normali programmi TV.



### ! NOTA

- ▶ Se non si chiude la **Guida all'installazione** premendo il tasto **EXIT** o il timeout della visualizzazione OSD (On Screen Display), riapparirà ripetutamente all'accensione dell'unità.
- ▶ Se si seleziona in codice paese sbagliato, il televideo potrebbe non essere mostrato e non funzionare correttamente.

# IMPOSTAZIONE ORA

## CONFIGURAZIONE DELL'OROLOGIO

Dovete regolare correttamente l'orario prima di utilizzare la funzione on/off temporizzata.

Se l'ora attuale viene cancellata da una sospensione di corrente, se il TV viene scollegato l'orologio viene azzerato.

- 1 Premete il tasto **MENU** e quindi il tasto ▲ / ▼ per selezionare il menu **Tempo**.
- 2 Premete il tasto ► e quindi il tasto ▲ / ▼ per selezionare la funzione **reg. Clock**.
- 3 Premete il tasto ► e quindi il tasto ▲ / ▼ per regolare l'ora.
- 4 Premete il tasto ► e quindi il tasto ▲ / ▼ per regolare i minuti.
- 5 Premete il tasto **EXIT** per tornare ai normali programmi TV.



1

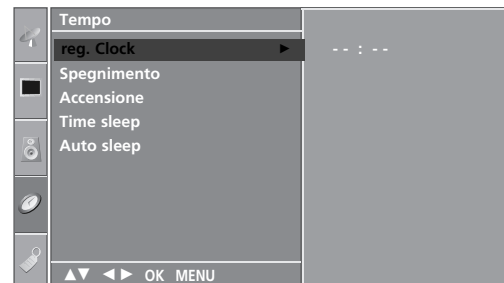

2 3 4

# IMPOSTAZIONE ORA

## IMPOSTAZIONE TIMER ON/OFF AUTOMATICO

Il Timer Off automaticamente spegne il Tv in Stand By trascorso il tempo preselezionato.

Due ore dopo che l'apparecchio si è acceso grazie alla funzione di accensione automatica verrà automaticamente riportato nel modo "Standby" (Attesa), se non viene premuto nessun tasto.

Una volta che è stato programmato, il timer farà accendere e spegnere tutti i giorni l'apparecchio agli orari prestabiliti.

La funzione **Spegnimento** sostituisce la funzione **Accensione** se sono state regolate alla stessa ora.

Il monitor deve essere in "Standby" perche la funzione **Accensione** possa attivarsi.



**1** Premete il tasto **MENU** e quindi il tasto **▲ / ▼** per selezionare il menu **Tempo**.

**2** Premete il tasto **▶** e quindi il tasto **▲ / ▼** per selezionare la funzione **Spegnimento** o **Accensione**.

**3** Premete il tasto **▶** e quindi il tasto **▲ / ▼** per selezionare **Acceso**.

- Per cancellare la funzione **Spegnimento/Accensione** Timer, selezionare Spento

**4** Premete il tasto **▶** e quindi il tasto **▲ / ▼** per regolare l'ora.

**5** Premete il tasto **▶** e quindi il tasto **▲ / ▼** per regolare i minuti.

**6** **Solo per la funzione Accensione**

- **PR.:** Premere il pulsante **▶**, quindi premere il pulsante **▲ / ▼** per selezionare il programma.
- **Vol.:** Premere il pulsante **▶**, quindi il pulsante **▲ / ▼** per regolare il livello del volume all'accensione.

**7** Premete il tasto **EXIT** per tornare ai normali programmi TV.



**1**

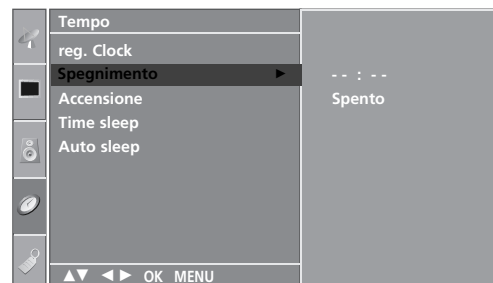

**2 3 4 5**

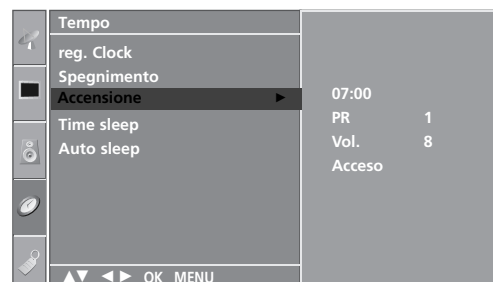

**2 3 4 5 6**

# IMPOSTAZIONE TIMER SLEEP

Non è necessario ricordare di spegnere l'impianto prima di andare a dormire.

Il timer di spegnimento imposta l'impianto in modalità standby in modo automatico una volta trascorso il tempo precedentemente impostato.

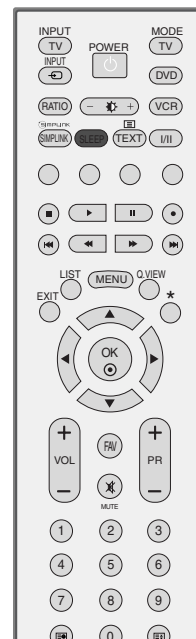

- 1 Premete il tasto **SLEEP** per selezionare il numero dei minuti. Sullo schermo apparirà il simbolo '⌚<sup>z2</sup> - - -' seguito da **10, 20, 30, 60, 90, 120, 180** e **240**. Il timer inizia il conteggio alla rovescia, partendo dai minuti da voi selezionati.
- 2 Quando il numero di minuti desiderato viene visualizzato sullo schermo, il timer inizia un conto alla rovescia partendo dal numero di minuti selezionato.

■ È inoltre possibile configurare il **Durata Sleep** nel menu **Tempo**.

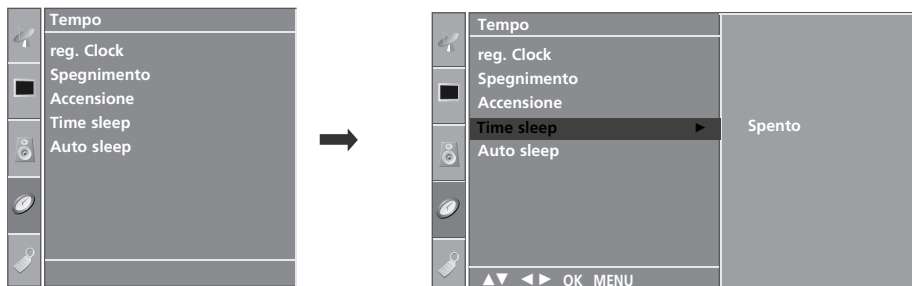

## ! NOTA

- ▶ Per controllare quanto tempo rimane prima che l'apparecchio si spenga, premete il tasto **SLEEP** una volta.
- ▶ Per cancellare i minuti selezionati, premete ripetutamente il tasto **SLEEP** fino a visualizzare sullo schermo il simbolo '⌚<sup>z2</sup> - - -'.
- ▶ Se spegnete l'apparecchio, la funzione viene annullata.

# IMPOSTAZIONE ORA

## IMPOSTAZIONE SPEGNIMENTO AUTOMATICO

Se non c'è segnale in ingresso, il monitor si spegne automaticamente dopo 10 minuti.



- 1 Premete il tasto **MENU** e quindi il tasto ▲ / ▼ per selezionare il menu **Tempo**.
- 2 Premete il tasto ► e quindi il tasto ▲ / ▼ per selezionare la funzione **Auto sleep**.
- 3 Premete il tasto ► e quindi utilizzate il tasto ▲ / ▼ per selezionare **Acceso** o **Spento**.
- 4 Premete il tasto **EXIT** per tornare ai normali programmi TV.



**Questa funzionalità non è disponibile in tutti i paesi.**

Il Televideo è un servizio gratuito fornito da numerose stazioni televisive che danno in tempo reale notizie, meteo, programmi televisivi, prezzi e altri argomenti.

Il decodificatore di televideo del display al plasma può sostenere i sistemi SIMPLE, TOPe FASTEXT. SIMPLE (televideo standard) consiste in un numero di pagine che vengono selezionate digitando direttamente il numero di pagina corrispondente. TOPe FASTEXT sono metodi più moderni e permettono una selezione facile e veloce delle informazioni contenute nel televideo.

## ACCENSIONE/SPEGNIMENTO

Premete il tasto **TEXT** per portarvi su questa funzione.

La pagina iniziale o quella finale appare sullo schermo. Due numeri di pagina, il nome della stazione televisiva, la data e l'ora appaiono sullo schermo nel titolo. Il primo numero della pagina indica la vostra selezione, mentre il secondo mostra la pagina che appare in quel momento sullo schermo.

Premete il tasto **TEXT** o **EXIT** per spegnere il televideo.

## TESTO SIMPLE [SEMPLICE]

### ■ elezione della pagina

- 1 Digitate il numero di pagina desiderato, un numero a tre cifre, per mezzo dei tasti NUMERICI. Se durante la selezione premete un tasto sbagliato, dovete completare le tre cifre e poi digitare il numero di pagina corretto.
- 2 Il tasto **PR+/-** può anche essere utilizzato per selezionare la pagina precedente o quella successiva.

## TESTO TOP [IN ALTO]

La guida all'utilizzatore fa apparire in alto sullo schermo quattro campi colorati: rosso, verde, giallo e blu. Il campo giallo denota il prossimo gruppo e quello blu indica il blocco successivo.

### ■ Selezione Blocco, Gruppo, Pagina

- 1 Con il tasto blu potete procedere di blocco in blocco.
- 2 Utilizzate il tasto giallo per procedere al prossimo gruppo con la funzione automatica al blocco successivo.
- 3 Con il tasto verde potete procedere alla pagina successiva esistente con la funzione automatica al gruppo successivo. (In alternativa potete utilizzare il tasto **PR+**).
- 4 Il tasto rosso permette di tornare alla selezione precedente. (In alternativa potete utilizzare il tasto **PR-**).

### ■ Selezione diretta della pagina

Corrisponde alla funzione SIMPLE text vi permette di selezionare una pagina digitando le tre cifre corrispondenti per mezzo della tastiera numerica con la funzione TOP.

## FASTTEXT [TESTO VELOCE]

Le pagine del televideo sono codificate in colore lungo la parte bassa dello schermo e vengono selezionate premendo il tasto colorato corrispondente.

### ■ Selezione della pagina

- 1 Premete il tasto  per selezionare la pagina dell'indice.
- 2 Potete selezionare le pagine che sono codificate in colore lungo la linea inferiore con i tasti dello stesso colore.
- 3 Corrisponde alla funzione SIMPLE text e vi permette di selezionare una pagina digitando le tre cifre del numero di pagina per mezzo della tastiera numerica, con la funzione FASTTEXT.
- 4 Il tasto **PR+/-** può essere utilizzato per selezionare la pagina precedente e quella seguente.

## FUNZIONI SPECIALI DEL TELETXT



### ■ REVEAL

Premete questo tasto per far apparire informazioni nascoste, come soluzioni d'indovinelli o puzzle.  
Premete questo tasto una seconda volta per rimuovere l'informazione dal display.



### ■ SIZE

Seleziona il testo con doppia altezza.  
Premete questo tasto per ingrandire la mezza pagina in alto.  
Premete nuovamente il tasto per ingrandire la mezza pagina in basso.  
Premete nuovamente il tasto per tornare al formato normale.



### ■ UPDATE

Porta l'immagine televisiva sullo schermo mentre aspettate la prossima pagina del televideo. L'indicazione appare nell'angolo in alto a sinistra dello schermo. Quando la pagina richiesta è disponibile l'indicazione viene sostituita dal numero di pagina. Premete questo tasto per vedere la pagina richiamata.



### ■ TIME

Quando guardate un programma televisivo, premete questo tasto per far apparire sullo schermo l'ora nell'angolo in alto a destra. Premete nuovamente questo tasto per togliere l'ora dallo schermo. Con la funzione televideo, premete questo tasto per selezionare un numero di sotto pagina. Il numero di sotto pagina appare nella parte bassa dello schermo. Per trattenere o cambiare la sotto pagina, premete i tasti **ROSSO/VERDE, PR +/-** o i tasti numerici.  
Premete nuovamente questo tasto per uscire da questa funzione.



### ■ HOLD

Blocca il cambio automatico di pagina se la pagina di televideo comprende 2 o più sotto pagine. Il numero delle sotto pagine e la sotto pagina sullo schermo viene, normalmente, indicato sotto il tempo. Quando viene premuto questo tasto il simbolo di stop viene indicato sullo schermo nell'angolo in alto a sinistra e il cambio automatico di pagina viene inibito.  
Per continuare, premete nuovamente questo tasto.

## RICERCA DEI GUASTI

Il funzionamento non è normale.	
<b>Il telecomando non funziona.</b>	<ul style="list-style-type: none"> <li>■ Verificare la presenza di eventuali oggetti tra il prodotto e il telecomando che costituiscano un ostacolo.</li> <li>■ Le batterie sono installate con la polarità corretta (+ su +, - su -)?</li> <li>■ Correggere l'impostazione della modalità di funzionamento del telecomando: TV, VCR ecc.?</li> <li>■ Installare batterie nuove.</li> </ul>
<b>L'alimentazione si disattiva improvvisamente</b>	<ul style="list-style-type: none"> <li>■ È impostato il timer della modalità sleep?</li> <li>■ Controllare le impostazioni di controllo dell'alimentazione. Alimentazione interrotta.</li> <li>■ Nessuna trasmissione sulla stazione sintonizzata con Auto off attivato.</li> </ul>

La funzione video non funziona.	
<b>Nessuna immagine e nessun suono</b>	<ul style="list-style-type: none"> <li>■ Verificare che il prodotto sia acceso.</li> <li>■ Provare un altro canale. Il problema potrebbe essere dovuto alla trasmissione.</li> <li>■ Il cavo d'alimentazione è inserito nella presa di corrente a muro?</li> <li>■ Controllare l'orientamento e/o la posizione dell'antenna.</li> <li>■ Testare la presa di corrente a muro, inserire un altro cavo d'alimentazione del prodotto nella presa in cui è stato inserito il cavo d'alimentazione del prodotto.</li> </ul>
<b>L'immagine viene visualizzata lentamente dopo l'accensione</b>	<ul style="list-style-type: none"> <li>■ Si tratta di un processo normale, l'immagine viene smorzata durante il processo di avvio del prodotto. Contattare il centro d'assistenza se le immagini non vengono visualizzate dopo cinque minuti.</li> </ul>
<b>Colori assenti o insufficienti o immagini difettose</b>	<ul style="list-style-type: none"> <li>■ Regolare il Colore nell'opzione del menu.</li> <li>■ Mantenere una distanza sufficiente tra il prodotto e il VCR.</li> <li>■ Provare un altro canale. Il problema potrebbe essere dovuto alla trasmissione.</li> <li>■ I cavi video sono installati correttamente?</li> <li>■ Attivare una funzione per ripristinare la luminosità delle immagini.</li> </ul>
<b>Barre orizzontali/verticali o immagini con tremolio</b>	<ul style="list-style-type: none"> <li>■ Controllare la presenza di interferenze locali come ad es. apparecchi elettrici o strumenti d'alimentazione.</li> </ul>
<b>Ricezione insufficiente per alcuni canali</b>	<ul style="list-style-type: none"> <li>■ La stazione o il prodotto del cavo con problemi, sintonizzarsi su un'altra stazione.</li> <li>■ Il segnale della stazione è debole, orientare nuovamente l'antenna per ricevere le stazioni più deboli.</li> <li>■ Verificare la presenza di fonti di possibile interferenza.</li> </ul>
<b>Linee o strisce nelle immagini</b>	<ul style="list-style-type: none"> <li>■ Controllare l'antenna (modificare l'orientamento dell'antenna).</li> </ul>

### La funzione audio non funziona.

<b>Immagini presenti ma nessun suono</b>	<ul style="list-style-type: none"><li>■ Premere il tasto <b>VOL +/-</b> o (<b>Volume</b>) .</li><li>■ Sound azzerato? Premere il pulsante <b>MUTE</b>.</li><li>■ Provare un altro canale. Il problema potrebbe essere dovuto alla trasmissione.</li><li>■ I cavi audio sono installati correttamente?</li></ul>
<b>Nessun suono da uno dei diffusori</b>	<ul style="list-style-type: none"><li>■ Regolare il bilanciamento nell'opzione del menu.</li></ul>
<b>Suoni strani dall'interno del prodotto</b>	<ul style="list-style-type: none"><li>■ Un cambiamento dell'umidità ambiente o della temperatura potrebbe provocare un rumore insolito quando il prodotto viene acceso o spento e non rappresenta un difetto del prodotto.</li></ul>

### Si è verificato un problema nella modalità PC. (Applicato solo alla modalità PC)

<b>Il segnale è fuori portata.</b>	<ul style="list-style-type: none"><li>■ Regolare la risoluzione, la frequenza orizzontale o la frequenza verticale.</li><li>■ Verificare la fonte dell'ingresso.</li></ul>
<b>Barre verticali o strisce sullo sfondo e rumore orizzontale e posizione errata</b>	<ul style="list-style-type: none"><li>■ Impostare la configurazione automatica o regolare l'orologio, la fase o la posizione O/V.</li></ul>
<b>Il colore dello schermo non è stabile o monocoloro</b>	<ul style="list-style-type: none"><li>■ Controllare il cavo del segnale.</li><li>■ Reinstallare la scheda video del PC.</li></ul>

## MANUTENZIONE

È possibile evitare eventuali malfunzionamenti anticipatamente. La pulizia accurata e regolare può aumentare la durata della nuova TV. Accertarsi di spegnere l'impianto e di scollegare il cavo prima di iniziare qualsiasi operazione di pulizia.

### Pulizia dello schermo

- 1 Di seguito viene riportato un metodo per rimuovere la polvere dallo schermo. Inumidire un panno morbido con una miscela di acqua tiepida ed un po' di ammorbidente per tessuti o di detergente per piatti. Strizzare il panno fino a quando non è quasi asciutto, quindi utilizzarlo per pulire lo schermo.
- 2 Accertarsi che l'acqua in eccesso non sia presente sullo schermo, quindi lasciare asciugare prima di accendere la TV.

### Pulizia del telaio

- Per rimuovere lo sporco o la polvere, pulire il telaio con un panno morbido, asciutto, privo di sfilacciate.
- Accertarsi di non utilizzare panni bagnati.

### Assenza prolungata

#### ATTENZIONE

- ▶ Se si prevede di lasciare la TV inutilizzata per un periodo prolungato di tempo (come ad es. le vacanze), scollegare il cavo di alimentazione elettrica è una buona idea per proteggersi da eventuali danni derivanti da fulmini e sovratensioni elettriche.

## SPECIFICHE DEL PRODOTTO

MODELLI		26LC41*	32LC41*/32LC43*	37LC41*/37LC43*	42LC41*/42LC43*
		26LC41-ZA	32LC41-ZA 32LC43-ZE 32LC43-ZA	37LC41-ZA 37LC43-ZA	42LC41-ZA 42LC43-ZA
Dimensioni (Larghezza x Altezza x Profondità)	Cavalletto incluso	676,4 x 529,2 x 221,0 mm 26,6 x 20,8 x 8,7 pollici	806,4 x 606,1 x 249,0 mm 31,8 x 23,9 x 9,8 pollici	926,6 x 697,6 x 280,4 mm 36,5 x 27,5 x 11,0 pollici	1032,7 x 750,0 x 287,6 mm 40,7 x 29,5 x 11,3 pollici
	Cavalletto escluso	676,4 x 474,3 x 85,0 mm 26,6 x 18,7 x 3,3 pollici	806,4 x 548,4 x 80,5 mm 31,8 x 21,6 x 3,1 pollici	926,6 x 635,6 x 88,0 mm 36,5 x 25,0 x 3,5 pollici	1032,7 x 685,5 x 88,5 mm 40,7 x 27,0 x 3,5 pollici
Peso	Cavalletto incluso	10,1 kg / 22,3 lbs	13,9 kg / 30,7 lbs	20,0 kg / 44,1 lbs	24,5 kg / 54,0 lbs
	Cavalletto escluso	9,1 kg / 20,1 lbs	11,3 kg / 24,9 lbs	16,3 kg / 35,9 lbs	20 kg / 44,1 lbs
Requisiti di alimentazione Consumo elettrico		AC100-240V~ 50/60Hz 1,3A 130W	AC100-240V~ 50/60Hz 1,5A 150W	AC100-240V~ 50/60Hz 1,8A 170W	AC100-240V~ 50/60Hz 2,2A 200W
MODELLI		26LC5*	32LC5*	37LC5*	42LC5*
		26LC51-ZA 26LC51C-ZA	32LC51-ZA 32LC52-ZC 32LC52C-ZC 32LC53-ZA	37LC51-ZA 37LC53-ZA	42LC51-ZA 42LC53-ZA
Dimensioni (Larghezza x Altezza x Profondità)	Cavalletto incluso	676,6 x 531,0 x 221,0 mm 26,6 x 20,9 x 8,7 pollici	806,6 x 606,5 x 249 mm 31,8 x 23,9 x 9,8 pollici	927 x 692,8 x 280,5 mm 36,5 x 27,3 x 11,1 pollici	1033,4 x 750,0 x 287,6 mm 40,7 x 29,5 x 11,3 pollici
	Cavalletto escluso	676,6 x 478,7 x 84,0 mm 26,6 x 18,9 x 3,3 pollici	806,6 x 552,3 x 79 mm 31,8 x 21,8 x 3,1 pollici	927 x 630 x 88,0 mm 36,5 x 24,8 x 3,5 pollici	1033,4 x 686,8 x 88,5 mm 40,7 x 27,0 x 3,5 pollici
Peso	Cavalletto incluso	10,4 kg / 22,9 lbs	13,7 kg / 30,2 lbs	20,0 kg / 44,1 lbs	24,9 kg / 54,9 lbs
	Cavalletto escluso	9,0 kg / 19,9 lbs	11,2 kg / 24,7 lbs	16,0 kg / 35,3 lbs	20,4 kg / 45,0 lbs
Requisiti di alimentazione Consumo elettrico		AC100-240V~ 50/60Hz 1,3A 130W	AC100-240V~ 50/60Hz 1,5A 150W	AC100-240V~ 50/60Hz 1,8A 170W	AC100-240V~ 50/60Hz 2,2A 200W
Sistema televisivo Copertura programma Impedenza antenna esterna		PAL/SECAM B/G/D/K, PAL I/II, SECAM L/L' VHF: E2 ~ E12, UHF: E21 ~ E69, CATV: S1 ~ S20, HYPER: S21 ~ S47 75 Ω			
Condizioni ambientali	Temperatura operativa Umidità operativa	0 ~ 40°C / 32 ~ 104°F Inferiore all' 80%			
	Temperatura di conservazione Umidità di conservazione	-20 ~ 60°C / -4 ~ 140°F Inferiore all' 85%			

- Le specifiche precedentemente indicate possono essere soggette ad eventuali modifiche senza preavviso allo scopo di apportare miglioramenti qualitativi.

## SPECIFICHE DEL PRODOTTO

MODELLI		26LC42*	32LC42*	37LC42*	42LC42*
		26LC42-ZC	32LC42-ZC	37LC42-ZC	42LC42-ZC
Dimensioni (Larghezza x Altezza x Profondità)	Cavalletto incluso	676,4 x 529,2 x 228,9 mm 26,6 x 20,9 x 9,0 pollici	806,8 x 605,6 x 260,5 mm 31,8 x 23,9 x 10,3 pollici	926,6 x 697,6 x 280,4 mm 36,5 x 27,5 x 11,1 pollici	1032,7 x 750,0 x 300,2 mm 40,7 x 29,6 x 11,8 pollici
	Cavalletto escluso	676,4 x 474,3 x 85,0 mm 26,6 x 18,7 x 3,4 pollici	806,8 x 605,5 x 79,0 mm 31,8 x 23,9 x 3,1 pollici	926,6 x 635,6 x 88,0 mm 36,5 x 25,0 x 3,5 pollici	1032,7 x 685,5 x 88,5 mm 40,7 x 27,0 x 3,5 pollici
Peso	Cavalletto incluso	9,62 kg / 21,2 lbs	14,4 kg / 31,8 lbs	20,0 kg / 44,1 lbs	24,5 kg / 54,0 lbs
	Cavalletto escluso	8,62 kg / 19,0 lbs	11,74 kg / 25,9 lbs	16,3 kg / 36,0 lbs	20 kg / 44,1 lbs
Requisiti di alimentazione Consumo elettrico		AC100-240V~ 50/60Hz 1,3A 130W	AC100-240V~ 50/60Hz 1,5A 150W	AC100-240V~ 50/60Hz 1,8A 170W	AC100-240V~ 50/60Hz 2,2A 200W
MODELLI		42PC5*	42PC5RV*	50PC5*	26LC3*
		42PC51-ZB 42PC52-ZD	42PC5RV-ZD	50PC51-ZB 50PC52-ZD	26LC3RA-ZA
Dimensioni (Larghezza x Altezza x Profondità)	Cavalletto incluso	1048,0 x 766,0 x 310,0 mm 41,3 x 30,2 x 12,2 pollici	1048,0 x 766,0 x 310,0 mm 41,3 x 30,2 x 12,2 pollici	1242,0 x 887,6 x 370,0 mm 48,9 x 34,9 x 14,6 pollici	680,0 x 550,0 x 235,0 mm 26,8 x 21,7 x 9,3 pollici
	Cavalletto escluso	1048,0 x 713,0 x 83,5 mm 41,3 x 28,1 x 3,3 pollici	1048,0 x 713,0 x 83,5 mm 41,3 x 28,1 x 3,3 pollici	1242,0 x 827,2 x 88,0 mm 48,9 x 32,6 x 3,5 pollici	680,0 x 436,6 x 119,4 mm 26,8 x 17,2 x 4,7 pollici
Peso	Cavalletto incluso	28,0 kg / 61,7 lbs	28,0 kg / 61,7 lbs	39,3 kg / 86,6 lbs	12,4 kg / 27,3 lbs
	Cavalletto escluso	24,6 kg / 54,2 lbs	24,6 kg / 54,2 lbs	34,6 kg / 76,2 lbs	11,5 kg / 25,3 lbs
Requisiti di alimentazione Consumo elettrico		AC100-240V~ 50/60Hz 3,5A 310W	AC100-240V~ 50/60Hz 3A 260W	AC100-240V~ 50/60Hz 5,0A 450W	AC100-240V~ 50/60Hz 1,3A 130W
Sistema televisivo Copertura programma Impedenza antenna esterna		PAL/SECAM B/G/D/K, PAL I/II, SECAM L/L' VHF: E2 ~ E12, UHF: E21 ~ E69, CATV: S1 ~ S20, HYPER: S21 ~ S47 75 Ω			
Condizioni ambientali	Temperatura operativa Umidità operativa	0 ~ 40°C / 32 ~ 104°F Inferiore all' 80%			
	Temperatura di conservazione Umidità di conservazione	-20 ~ 60°C / -4 ~ 140°F Inferiore all' 85%			

- Le specifiche precedentemente indicate possono essere soggette ad eventuali modifiche senza preavviso allo scopo di apportare miglioramenti qualitativi.

# PROGRAMMAZIONE DEL TELECOMANDO

Il telecomando è un telecomando multimarca o universale. Può essere programmato per attivare i dispositivi gestibili attraverso telecomando di altri produttori.

Si noti che il telecomando potrebbe non controllare tutti i modelli degli altri marchi.

## Programmazione dei codici in modalità a distanza

- 1** Controllare il telecomando.  
Per scoprire se il telecomando è in grado di far funzionare il dispositivo senza programmazione, accendere il dispositivo, ad esempio un VCR e premere il rispettivo pulsante della modalità (ad esempio **DVD** o **VCR**) sul telecomando mentre si punta il dispositivo. Provare i pulsanti **POWER** [alimentazione] e **PR +/-** per verificare che il dispositivo risponda correttamente. È altrimenti necessaria la programmazione del telecomando per gestire il dispositivo.
- 2** Accendere il dispositivo da programmare, quindi premere il rispettivo pulsante della modalità (come ad esempio DVD o VCR) sul telecomando. Si illumina il pulsante del telecomando del dispositivo desiderato.
- 3** Premere i pulsanti **MENU** e **MUTE** allo stesso tempo, il telecomando è pronto per essere programmato per il codice.
- 4** Inserire numero di codice utilizzando i pulsanti numerici presenti sul telecomando. I numeri del codice di programmazione per il rispettivo dispositivo sono disponibili nelle seguenti pagine. Se il codice è corretto, il dispositivo si disattiverà.
- 5** Premere il pulsante **MENU** per memorizzare il codice.
- 6** Provare le funzioni del telecomando per verificare che il dispositivo risponda correttamente. Ripetere altrimenti la procedura partendo dal passaggio 2.

## CODICI DI PROGRAMMAZIONE

## VCR

Marchio	Codici	Marchio	Codici	Marchio	Codici
AIWA	034	MAGNAVOX	031 033 034 041	SAMSUNG	032 040 102 104
AKAI	016 043 046 124 125 146		067 068		105 107 109 112
AMPRO	072	MARANTZ	012 031 033 067 069		113 115 120 122 125
ANAM	031 033 103	MARTA	101	SANSUI	022 043 048 135
AUDIO DYNAMICS	012 023 039 043	MATSUI	027 030	SANYO	003 007 010 014
BROKSONIC	035 037 129	MEI	031 033		102 134
CANON	028 031 033	MEMOREX	003 010 014 031 033 034 053 072 101 102 134 139	SCOTT	017 037 112 129 131
CAPEHART	108			SEARS	003 008 009 010 013 014 017 020 031 042 073 081 101
CRAIG	003 040 135	MGA	045 046 059	SHARP	031 054 149
CURTIS MATHES	031 033 041	MINOLTA	013 020	SHINTOM	024
DAEWOO	005 007 010 064 065 108 110 111 112 116 117 119	MITSUBISHI	013 020 045 046 049 051 059 061 151	SONY	003 009 031 052 056 057 058 076 077 078 149
DAYTRON	108	MTC	034 040	SOUNDESIGN	034
DBX	012 023 039 043	MULTITECH	024 034	STS	013
DYNATECH	034 053	NEC	012 023 039 043 048	SYLVANIA	031 033 034 059 067
ELECTROHOME	059	NORDMENDE	043	SYMPHONIC	034
EMERSON	006 017 025 027 029 031 034 035 036 037 046 101 129 131 138 153	OPTONICA	053 054	TANDY	010 034
FISHER	003 008 009 010	PANASONIC	066 070 074 083 133 140 145	TATUNG	039 043
FUNAI	034	PENTAX	013 020 031 033 063	TEAC	034 039 043
GE	031 033 063 072 107 109 144 147	PHILCO	031 034 067	TECHNICS	031 033 070
GO VIDEO	132 136	PHILIPS	031 033 034 054 067 071 101	TEKNIKA	019 031 033 034 101
HARMAN KARDON	012 045	PILOT	101	THOMAS	034
HITACHI	004 018 026 034 043 063 137 150	PIONEER	013 021 048	TMK	006
INSTANTREPLAY	031 033	PORTLAND	108	TOSHIBA	008 013 042 047 059 082 112 131
JCL	031 033	PULSAR	072	TOTEVISION	040 101
JCPENNY	012 013 015 033 040 066 101	QUARTZ	011 014	UNITECH	040
JENSEN	043	QUASAR	033 066 075 145	VECTOR RESEARCH	012
JVC	012 031 033 043 048 050 055 060 130 150 152	RCA	013 020 033 034 040 041 062 063 107 109 140 144 145 147	VICTOR	048
KENWOOD	014 034 039 043 047 048	REALISTIC	003 008 010 014 031 033 034 040 053 054 101	VIDEO CONCEPTS	012 034 046
LG (GOLDSTAR)	001 012 013 020 101 106 114 123			VIDEOSONIC	040
LLOYD	034	RICO	058	WARDS	003 013 017 024 031 033 034 040 053 054 131
LXI	003 009 013 014 017 034 101 106	RUNCO	148	YAMAHA	012 034 039 043
MAGIN	040	SALORA	014	ZENITH	034 048 056 058 072 080 101

## DVD

Marchio	Codici	Marchio	Codici	Marchio	Codici
APEX DIGITAL	022	mitsubishi	002	RCA	005 006
DENON	020 014	NAD	023	SAMSUNG	011 015
GE	005 006	ONKYO	008 017	SONY	007
HARMAN KARDON	027	PANASONIC	003 009	THOMPSON	005 006
JVC	012	PHILIPS	013	TOSHIBA	019 008
LG	001 010 016 025	PIONEER	004 026	YAMAHA	009 018
MAGNAVOX	013	PROCEED	021	ZENITH	010 016 025

## SETUP DISPOSITIVO DI CONTROLLO ESTERNO (26LC51C\*, 32LC52C\*)

Collegare lo spinotto d'ingresso RS-232C al dispositivo di controllo esterno (come un computer o un sistema di controllo AV) e controllare le funzioni del televisore esternamente.

Collegare la porta seriale del dispositivo di controllo allo spinotto RS-232C sul pannello posteriore del televisore.

Il cavo di collegamento RS-232C non viene fornito insieme al televisore.

### Setup RS- 232C

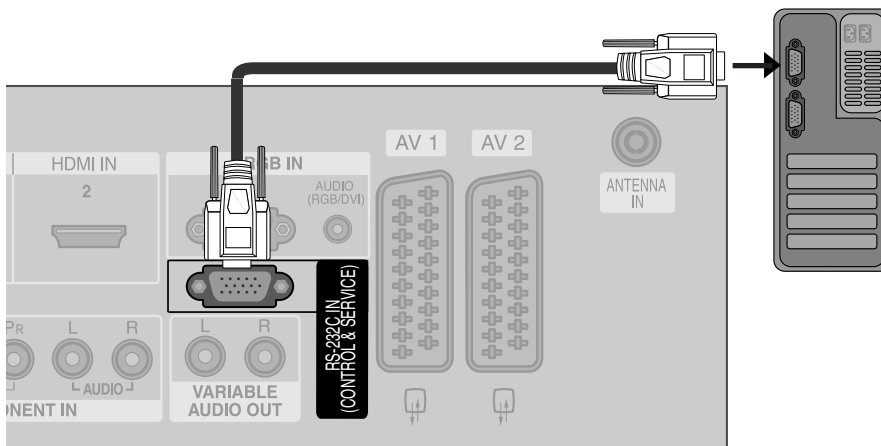

**Tipo di connettore; maschio a 9 pin D-sub.**

Num.	Descrizione pin
1	Nessun collegamento
2	RXD (ricezione dati)
3	TXD (trasmissione dati)
4	DTR (lato DTE pronto)
5	GND [terra]
6	DSR (lato DCE pronto)
7	RTS (pronto per la trasmissione)
8	CTS (libero per la trasmissione)
9	Nessun collegamento

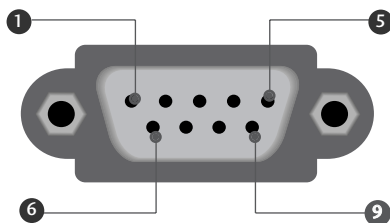

# APPENDICE

## Configurazioni di RS-232C

### Configurazioni a 7 fili (cavo standard RS-232C)

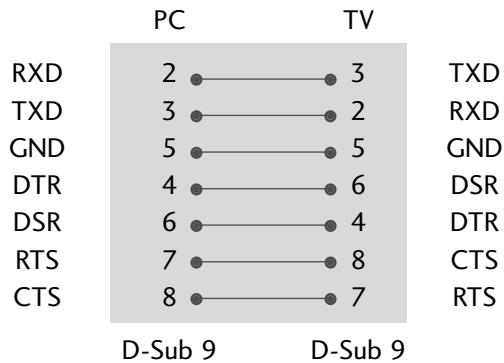

### Configurazioni a 3 fili (non standard)

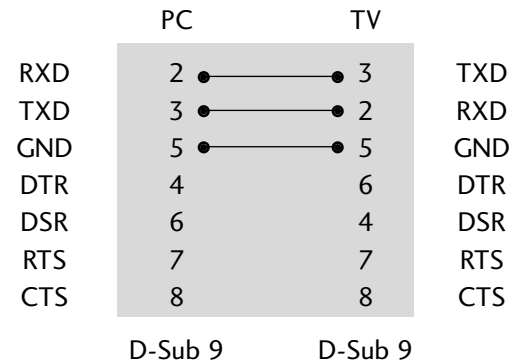

## Parametri di comunicazione

- Velocità di trasmissione in baud: 9600 bps (UART)
- Lunghezza dati: 8 bit
- Parità: nessuna
- Bit di stop: 1 bit
- Codice di comunicazione: codice ASCII
- Utilizzare un cavo incrociato (inverso).

## Elenco di riferimento dei comandi

	Comando1	COMMAND2	DATI (esadecimali)		Comando1	COMMAND2	DATI (esadecimali)
01. Alimentazione	k	a	0 ~ 1	13. Bilanciamento	k	t	0 ~ 64
02. Rapporto larghezza-altezza	k	c	*	14. Temperatura colore	k	u	0 ~ 3
03. Schermo silenzioso	k	d	0 ~ 1	15. Regolazione rosso	k	v	0 ~ 3C(o 50)
04. Volume silenzioso	k	e	0 ~ 1	16. Regolazione verde	k	w	0 ~ 3C(o 50)
05. Controllo volume	k	f	0 ~ 64	17. Regolazione blu	k	\$	0 ~ 3C(o 50)
06. Contrasto	k	g	0 ~ 64	18. Stato anomalo	k	z	FF
07. Luminosità	k	h	0 ~ 64	19. Configurazione automatica	j	u	1
08. Colore	k	i	0 ~ 64	20. Comando sintonia	m	a	*
09. Tinte	k	j	0 ~ 64	21. Pulsante	m	c	Codice pulsanti
10. Nitidezza	k	k	0 ~ 64	22. Selezione ingresso	x	b	*
11. Selezione OSD	k	l	0 ~ 1				
12. Modalità blocco telecomando	k	m	0 ~ 1				

## Protocollo trasmissione/ ricezione

### Trasmissione

**[Comando1][Command2][ ][Set ID][ ][Dati][Cr]**

[Command 1] : Primo comando.(j,k,m o x)

[Command 2] : Secondo comando.

[Set ID] : È possibile regolare l'impostazione ID per selezionare il numero ID del monitor desiderato nel menu speciale. L'intervallo di regolazione 1 ~ 99. Quando si seleziona Imposta ID '0', si controllano tutti i televisori collegati. Imposta ID viene indicato come decimale (1~99) nel menu e come valore esadecimale (0x0 ~ 0x63) nel protocollo di trasmissione/ricezione.

[DATA]: Per la trasmissione dei dati di comando.

Trasmettere i dati 'FF' per leggere lo stato del comando.

[Cr] : ritorno a margine

codice ASCII '0x0D'

[ ] : codice ASCII 'spazio (0x20)'

### Riconoscimento OK

**[Command2][ ][Set ID][ ][OK][Dati][x]**

Il TV trasmette ACK (riconoscimento) in base al formato quando si ricevono dati normali. A questo punto se i dati sono in modalità lettura, indica i dati nello stato corrente. Se i dati sono in modalità scrittura, restituisce i dati del PC.

### Riconoscimento errore

**[Command2][ ][Set ID][ ][NG][Dati][x]**

Il monitor trasmette ACK (riconoscimento) in base a questo formato quando si ricevono dati normali anomali da funzioni non utilizzabili o errori di comunicazione.

Dati1: codice illegale

Dati2: funzione non supportata

Dati3: attendere ancora

# APPENDICE

## 01. Alimentazione (Comando2:a)

Per controllare l'accensione / lo spegnimento del tele-visore.

Trasmissione [k][a][ ][Set ID][ ][Dati][Cr]

Dati 0: Alimentazione disattivata 1: Alimentazione attiva Dati 1: Power On

Riconoscimento [a][ ][Set ID][ ][OK][Dati][x]

Per mostrare l'accensione / lo spegnimento.

Trasmissione [k][a][ ][Set ID][ ][FF][Cr]

Riconoscimento [a][ ][Set ID][ ][OK][Dati][x]

\* In un modo simile, se le altre funzioni trasmettono dati 'FF' secondo questo formato, il feedback dei dati di riconoscimento presenta lo stato relativo ad ogni funzione.

\* Per passare dall'alimentazione disattivata all'alimentazione attivata inserire la trasmissione più di due volte.

## 02. Rapporto larghezza-altezza (comando2:c)

Per regolare il formato dello schermo.

È inoltre possibile regolare il formato dello schermo con il pulsante RATIO (Aspect Ratio Control [Controllo rapporto larghezza-altezza]) presente sul telecomando o nel menu dello Picture [Immagine].

Trasmissione [k][c][ ][Set ID][ ][Dati][Cr]

Dati 1: Schermo normale (4:3)      Dati 5: Pieno (Zoom2)  
Dati 2: Schermo panoramico (16:9)      Dati 6: Original  
Dati 3: Spectacle      Dati 7: Schermo panoramico (14:9)  
Dati 4: Pieno (Zoom1)      Dati 8: Pieno (opzionale)

Riconoscimento [c][ ][Set ID][ ][OK][Dati][x]

\* Utilizzando l'ingresso RGB-PC o Component, si seleziona un rapporto larghezza-altezza dello schermo o di 16:9 o di 4:3.

## 03. Schermo silenzioso (comando2:d)

Per selezionare l'opzione schermo silenzioso attivata / disattivata.

Trasmissione [k][d][ ][Set ID][ ][Dati][Cr]

Dati 0: Schermo silenzioso disattivato (immagine attiva)  
Dati 1: Schermo silenzioso attivato (immagine disattivata)

Riconoscimento [d][ ][Set ID][ ][OK][Dati][x]

## 04. Volume silenzioso (Comando2:e)

Per controllare l'opzione volume silenzioso attivata / disattivata. È inoltre possibile regolare l'opzione silenzioso con il pulsante MUTE presente sul telecomando.

Trasmissione [k][e][ ][Set ID][ ][Dati][Cr]

Dati 0: Volume silenzioso attivato (volume disattivato)  
Dati 1: Volume silenzioso disattivato (Volume attivo)

Riconoscimento [e][ ][Set ID][ ][OK][Dati][x]

## 05. Controllo volume (Comando2:f)

Per regolare il volume.

È inoltre possibile regolare il volume con gli appositi pulsanti presenti sul telecomando.

Trasmissione [k][f][ ][Set ID][ ][Dati][Cr]

Dati min.: 0 ~ Max.: 64

Consultare la 'Mappatura dati reali 1'. Vedere pagina 6.

Riconoscimento [f][ ][Set ID][ ][OK][Dati][x]

## 06. Contrasto (Comando2:g)

Per regolare il contrasto dello schermo.

È inoltre possibile regolare il contrasto nel menu Picture [Immagine].

Trasmissione [k][g][ ][Set ID][ ][Dati][Cr]

Dati min.: 0 ~ Max.: 64

Consultare la 'Mappatura dati reali 1'. Vedere pagina 6.

Riconoscimento [g][ ][Set ID][ ][OK][Dati][x]

## 07. Luminosità (Comando2:h)

Per regolare la luminosità dello schermo. È inoltre possibile regolare la luminosità nel menu Picture [Immagine].

Trasmissione [k][h][ ][Set ID][ ][Dati][Cr]

Dati min.: 0 ~ Max.: 64

Consultare la 'Mappatura dati reali 1'. Vedere pagina 6.

Riconoscimento [h][ ][Set ID][ ][OK][Dati][x]

## 08. Colore (Comando2:i)

Per regolare il colore dello schermo.

È inoltre possibile regolare il colore nel menu Picture [Immagine].

Trasmissione [k][i][ ][Set ID][ ][Dati][Cr]

Dati min.: 0 ~ Max.: 64

Consultare la 'Mappatura dati reali 1'. Vedere pagina 6.

Riconoscimento [i][ ][Set ID][ ][OK][Dati][x]

## 09. Tinte (Comando2:j)

Per regolare la tinta dello schermo. (trasmissione con codice esadecimale) È inoltre possibile regolare la tinta nel menu Picture [Immagine].

Trasmissione [k][j][ ][Set ID][ ][Dati][Cr]

Dati Red: 0 ~ Green: 64

Consultare la 'Mappatura dati reali 1'. Vedere pagina 6.

Riconoscimento [j][ ][Set ID][ ][OK][Dati][x]

## 10. Nitidezza (Comando2:k)

Per regolare la nitidezza dello schermo.  
È inoltre possibile regolare la nitidezza nel menu Picture [Immagine].

*Trasmissione* [k][k][ ][Set ID][ ][Dati][Cr]

Dati min.: 0 ~ Max: 64

Consultare la 'Mappatura dati reali 1'. Vedere pagina 6.

*Riconoscimento* [k][ ][Set ID][ ][OK][Dati][x]

## 11. Selezione OSD (Comando2:l)

Per selezionare OSD (On Screen Display) on/off utilizzando il telecomando.

*Trasmissione* [k][l][ ][Set ID][ ][Dati][Cr]

Dati 0: OSD off

Dati 1: OSD on

*Riconoscimento* [l][ ][Set ID][ ][OK][Dati][x]

## 12. Modalità blocco telecomando (Comando2:m)

Per bloccare il telecomando e i controlli del pannello frontale sull'apparecchiatura.

*Trasmissione* [k][m][ ][Set ID][ ][Dati][Cr]

Dati 0: Blocco disattivato    Dati 1: Blocco attivo

*Riconoscimento* [m][ ][Set ID][ ][OK][Dati][x]

Se non si utilizza il telecomando e i controlli del pannello frontale sulla TV, utilizzare questa modalità. Quando l'alimentazione principale è attivata/disattivata, il blocco del telecomando viene disabilitato.

## 14. Bilanciamento (Comando2:t)

Utile per regolare il bilanciamento. È inoltre possibile regolare il bilanciamento nel menu SOUND [AUDIO].

*Trasmissione* [k][t][ ][Set ID][ ][Dati][Cr]

Dati min.: 0 ~ Max: 64

Consultare la 'Mappatura dati reali 1'. Vedere pagina 6.

*Riconoscimento* [t][ ][Set ID][ ][OK][Dati][x]

## 15. Temperatura colore (Comando2:u)

Utile per regolare la temperatura del colore. È inoltre possibile regolare CSM nel menu Picture [IMMAGINE].

*Trasmissione* [k][u][ ][Set ID][ ][Dati][Cr]

Dati 0: Freddo    1: Normale    2: Caldo    3: Personalizzato

*Riconoscimento* [u][ ][Set ID][ ][OK][Dati][x]

## 16. Regolazione rosso (Comando2:v)

Utile per la regolazione del rosso nella funzione temperatura del colore.

*Trasmissione* [k][v][ ][Set ID][ ][Dati][Cr]

Dati min.: 0 ~ Max: 3C(or 50)

Consultare la 'Mappatura dati reali 2'. Vedere pagina 6.

*Riconoscimento* [v][ ][Set ID][ ][OK][Dati][x]

## 17. Regolazione verde (Comando2:w)

Utile per la regolazione del rosso nella funzione temperatura del colore.

*Trasmissione* [k][w][ ][Set ID][ ][Dati][Cr]

Dati min.: 0 ~ Max: 3C(or 50)

Consultare la 'Mappatura dati reali 2'. Vedere pagina 6.

*Riconoscimento* [w][ ][Set ID][ ][OK][Dati][x]

## 18. Regolazione blu (Comando2:\$)

Utile per la regolazione del rosso nella funzione temperatura del colore.

*Trasmissione* [k][\$][ ][Set ID][ ][Dati][Cr]

Dati min.: 0 ~ Max: 3C(or 50)

Consultare la 'Mappatura dati reali 2'. Vedere pagina 6.

*Riconoscimento* [\$][ ][Set ID][ ][OK][Dati][x]

# APPENDICE

## 18. Stato anomalo (Comando2:z)

Utile per individuare uno stato anomalo.

Questa caratteristica non è disponibile su tutti i modelli.

*Trasmissione* [k][z][ ][Set ID][ ][FF][ ][Cr]

Dati FF: lettura

*Riconoscimento* [z][ ][Set ID][ ][OK][Dati][x]

Dati 0: normale (alimentazione attivata e segnale presente)

Dati 1: nessun segnale (alimentazione attivata)

Dati 2: spegnere la TV con il telecomando

Dati 3: spegnere la TV con la funzione Sleep time

Dati 4: spegnere la TV con la funzione RS-232C

Dati 5: 5V disattivati

Dati 6: AC disattivato

Dati 7: spegnere la TV con la funzione Fan Alarm (opzione)

Dati 8: spegnere la TV con la funzione Off time

Dati 9: spegnere la TV con la funzione Auto sleep

\* Questa funzione è disponibile in modalità "sola lettura".

## 25. Configurazione automatica (Comando1:j, Comando2:u)

Utile per la regolazione della posizione delle immagini e per la riduzione al minimo lo sfarfallio in modo automatico. Funziona esclusivamente in modalità RGB (PC).

*Trasmissione* [j][u][ ][Set ID][ ][Dati][Cr]

Dati 1: selezione

*Riconoscimento* [u][ ][Set ID][ ][OK][Dati][x]

## 26. Comando sintonia (Comando1:m, Comando2:a)

Per selezionare un programma per l'immagine principale .

*Trasmissione* [m][a][ ][Set ID][ ][Data0][ ][Data1][ ][Data2][Cr]

Dati 0: min.: 0 ~ Max: 63 (0~C7, 200 Pr è attivo)

Consultare la 'Mappatura dati reali 1'.

Dati 1: irrilevante

Dati 2: 0 : principale

1 : secondario(opzione)

*Riconoscimento* [a][ ][Set ID][ ][OK][Data0][x]

### \* Mappatura dati reali 1

0 : punto 0  
⋮  
A : punto 10 (Set ID 10)  
⋮  
F : punto 15 (Set ID 15)  
10 : punto 16 (Set ID 16)  
⋮  
64 : punto 100  
⋮  
6E : punto 110  
⋮  
73 : punto 115  
74 : punto 116  
⋮  
C7 : punto 199  
⋮  
FE : punto 254  
FF : punto 255

### \* Mappatura dati reali 2

0 : -40  
1 : -39  
2 : -38  
⋮  
28 : 0  
⋮  
4E : +38  
4F : +39  
50 : +40

## 21. Pulsante (Comando1:m, Comando2:c)

Utile per trasmettere il codice pulsanti del telecomando IR.

*Trasmissione* [m][c][ ][Set ID][ ][Dati][Cr]

Dati: Codice pulsanti - Vedere pagina 9.

*Riconoscimento* [c][ ][Set ID][ ][OK][Dati][x]

## 22. Selezione ingresso (Comando1:x, Comando2:b)

Utile per selezionare la sorgente d'ingresso per la TV.

*Trasmissione* [x][b][ ][Set ID][ ][Dati][Cr]

Dati: Struttura

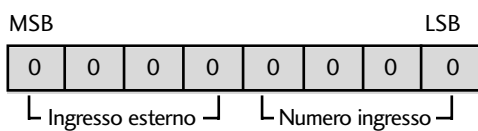

Ingresso esterno				Dati
0	0	0	1	Analog
0	0	1	0	AV
0	1	0	0	Component
0	1	1	0	RGB-PC
1	0	0	1	HDMI

Numero ingresso				Dati
0	0	0	0	Ingresso1
0	0	0	1	Ingresso2
0	0	1	0	Ingresso3
0	0	1	1	Ingresso4
0	1	0	0	Ingresso5
0	1	0	1	Ingresso6

*Riconoscimento* [b][ ][Set ID][ ][OK][Dati][x]

# APPENDICE

## CODICI IR

### 1. Metodi di collegamento

- Collegare il telecomando a cavo all'apposita porta presente sul televisore.

### 2. Codici IR del telecomando

#### ■ Forma d'onda in uscita

Impulso singolo modulato con segnale da 37.917 KHz a 455 KHz

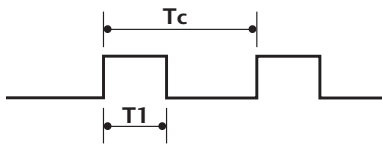

Frequenza portante  
 $FCAR = 1/TC = fOSC/12$   
Duty ratio =  $T1/TC = 1/3$

#### ■ Configurazione di sequenza

1 sequenza



Sequenza di ripetizione

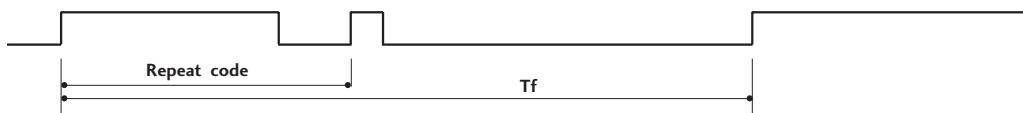

#### ■ Codice guida



#### ■ Codice di ripetizione

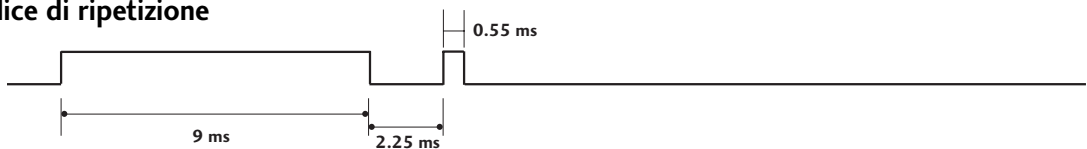

#### ■ Descrizione bit

Bit "0"

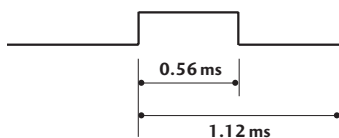

Bit "1"



#### ■ Intervallo di sequenza: Tf

La forma d'onda viene trasmessa fino a quando sono premuti i pulsanti.

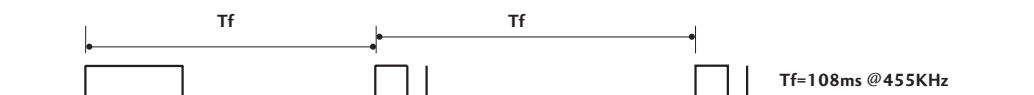

## CODICI IR DEL TELECOMANDO

Codice (Hexa)	Funzione	Nota	Codice (Hexa)	Funzione	Nota
0F	TV	Tasto R/C	02	VOL +	Tasto R/C
0B	INPUT	Tasto R/C	03	VOL -	Tasto R/C
08	ALIMENTAZIONE	Tasto R/C (Alimentazione Acceso/Spento)	00	PR +	Tasto R/C
7E	SIMPLINK	Tasto R/C	01	PR -	Tasto R/C
0E	SLEEP	Tasto R/C	09	MUTE	Tasto R/C
20	TEXT	Tasto R/C	53	LIST	Tasto R/C
0A	I/II	Tasto R/C	10 ~ 19	TASTIERA NUMERICA 0 ~ 9	Tasto R/C
43	MENU	Tasto R/C	1A	Q.VIEW	Tasto R/C
79	RATIO	Tasto R/C	64	SIZE	Tasto R/C
5B	EXIT	Tasto R/C	70	INDEX	Tasto R/C
07	◀	Tasto R/C	26	TIME	Tasto R/C
06	▶	Tasto R/C	2A	REVEAL	Tasto R/C
40	▲	Tasto R/C	E0	☀ +	Tasto R/C
41	▼	Tasto R/C	E1	☀ -	Tasto R/C
44	OK	Tasto R/C	B0	▶	Tasto R/C
1E	FAV	Tasto R/C	B1	■	Tasto R/C
62	UPDATE	Tasto R/C	B2	◀◀	Tasto R/C
65	HOLD	Tasto R/C	B3	▶▶	Tasto R/C
72	RED	Tasto R/C	BD	●	Tasto R/C
71	GREEN	Tasto R/C	8F	◀◀	Tasto R/C
63	YELLOW	Tasto R/C	8E	▶▶	Tasto R/C
61	BLUE	Tasto R/C	BA		Tasto R/C

**LG Electronics Inc.**