



LCD-TV | PLASMA-TV BRUKERHÅNDBOK

32LC2RR*
37LC2RR*
42LC2RR*

42PC1RR*
50PC1RR*

Vennligst les nøye igjennom bruksanvisningen før du tar i bruk ditt nye TV-apparat, og ta vare på den for senere bruk. Noter apparatets modell og serie nummer nedenfor. Disse opplysningene finner du på etiketten på apparatets bakside.

Ved servicebehov informeres din forhandler/ serviceverksted om modell/serie nummer.

ENGLISH

SVENSKA

NORSK

SUOMI

DANSK

EESTI

Lietuvių k.

Latviešu

TILBEHØR

Kontroller at tilbehøret nedenfor følger med TV-apparatet. Hvis noe av tilbehøret mangler, må du kontakte forhandleren der du kjøpte produktet.

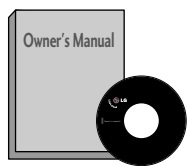

Brukerhåndbok

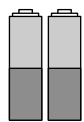

batterier



Fjernkontroll



Strømledning

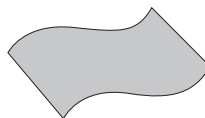

Klut
Tørk av skjermen med kluten.
(tilvalgsmulighet)

Flekker eller fingeravtrykk på utsiden av produktet fjernes ved å tørke forsiktig av med en renseklut som er spesielt egnet til dette formålet.

Ikke bruk makt ved fjerning av flekker. Det kan oppstå riper eller misfarging hvis produktet ikke behandles forsiktig.

42PC1RR*, 50PC1RR*



2 veggbraketter



2 øyebolter



2 bolter for stativmontering
(Se side.11)
Denne funksjonen er ikke
tilgjengelig i alle land.

32LC2RR*, 37LC2RR*, 42LC2RR*



2 TV-braketter
2 veggbraketter



Kabelholder
Ordne ledningene med
kabelholderen.



Kabelsamler



2 bolter



4 bolter for stativmontering
(Bortsett fra 32LC2RR*)

STATIVINSTALLASJON (32LC2RR*)

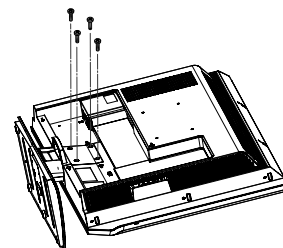
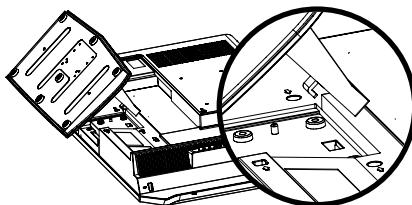
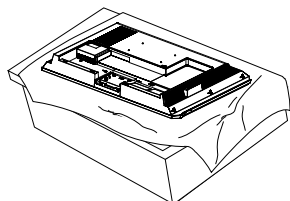

- 1 Plasser produktets skjermeside forsiktig ned på et polstret underlag som vil beskytte produktet og skjermen mot å bli skadet.
- 2 Monter stativet på produktet som vist.
- 3 Monter de 4 boltene og sørg for at de sitter godt bak på produktet i de respektive hullene.

INNHold

Tilbehør 1

INTRODUKSJON

Controller / Koblingsalternativ 4-7
Tastefunksjoner på fjernkontrollen 8-9
menyen Home (Start) 10

MONTERING

Folde ut stativsockelen 11
Grunnleggende Kobling 12-13
Slik fester du apparatet forsvarlig til veggen 14
Montering AV Stativ 15

KOBLINGER OG OPPSETT

Antennetilkobling 16
Oppsett med videospiller 17-18
Tilkobling av eksternt utstyr 19
DVD-oppset 20-21
Oppsett av TV-boksen 22-23
Oppsett med PC 24-26

GRUNNLEGGENDE BRUK

Slå på TV-en 27
Justere volumet 27
Velge program 28
Velge skjermpråk (tilvalgsmulighet) 28

SPESIELLE FUNKSJONER

DVR (Digital Video Recorder)

Charlotte Sans Book 29
Vise fremdrift for funksjonen Timeshift (Direktesending) 30-31
Recording (Opptak) 32-33
Visning og opptak 34
TV-opptak 35
Valg- og popup-meny for programopptak 35-36
Spille av programopptak 36
Bruke fjernkontrollen 37
Manual Recording (Manuelt opptak) 38
Scheduled List (Programmeringsliste) 39
velge videokvalitet 39
Format hard disk (formater harddisk). 40

PIP / POP / Twin Picture (Dobbelbilde)

PIP- (bilde i bilde) -funksjon PIP- (bilde i bilde) -funksjon . . . 41
Visning av PIP (bilde i bilde) 41
Justerer PIP-transparens (kun PIP-modus) 41
Stasjonsvalg for underbildet 42
Justere skjermen for PIP 42
Valg av innsignal 42
Justering av størrelse på underbilder (bare i PIP-modus) .. 42
Flytte underbildet (bare i PIP-modus) 42
Bytte mellom hoved- og underbilder 43
POP (bilde-på-bilde: kanalsøk) 43

TEKST-TV

Språkvalg for tekst-TV (tilvalgsmulighet) 44
For å slå teletekst på/av 44
SIMPLE teletekst (tilvalgsmulighet) 45
TOP-tekst (tilvalgsmulighet) 45
FASTEXT teletekst 45
Brytere for betjening av spesielle teletekstfunksjoner ... 46

TV-MENY

SKJERMENYVALG OG -JUSTERING 47

Stille inn TV-stasjoner

Automatisk kanalsøking og lagring 48
 Manuell kanalsøking og lagring 49
 Fininnstilling 50
 Tildeling av kanalnavn 51
 Booster (kun visse modeller) 52
 Kanalredigering 53
 Favorittkanal 54
 Bruk av kanaltabellen 55

Bildemenyalternativer

PSM (Bildeinnstilling i Minnet) Bildeminne 56
 CSM (fargestatus-minne) 57
 Manuell fargetemperaturkontroll (CSM –
 Brukeralternativ) 58
 XD Funksjon 59
 sRGB 60
 ACM (Aktiv fargestyring) 61
 Manuell bildekontroll 62

Lydmenyalternativer

SSM (Sound Status Memory, geheugen audiostatus) 63
 AVL (Auto Volume Leveler–Jevnt lydnivå) 64
 Justere lydkontroll 65
 TV-apparatets høyttalere 65
 Stereo/mono og tospråklig (Dual) lydnettaking ... 66
 NICAM lydnettaking (tilvalgsmulighet) 67
 Valg av lydinnstilling i AV-modus 67

Tidsmenyalternativer

Innstilling av klokken 68
 Innstilling av på/av-tidsfunksjonen 69
 Automatisk hvilemodus 70
 Stoppeur 70

Spesialmenyalternativer

Barnesikring 71
 ISM (Image Sticking Minimization) -metode 72
 Øko 73
 XD Demo 73
 Lysende indeks (kun visse modeller) 74

Skjermmenyalternativer

Autojustering 75
 Manuell konfigurering 76
 Velger VGA bredformat-/XGA-modus 77
 Innstilling av bildeformat 78
 Kino 79
 NR (Støyreduksjon) 80
 Aktivere innstillingen 80

VEDLEGG

Programmere fjernkontrollen 81
 Programmeringskoder 82-85
 Sjekkliste for feilsøking 86-87
 VEDLIKEHOLD 88
 PRODUKTSPESIFIKASJONER 89-90

INTRODUKSJON

KONTROLLER

Denne håndboken forklarer funksjonene som finnes på 42PC1RR*, 50PC1RR* -TV-modeller.

- Dette er en forenklet fremstilling av et frontpanel. Det som vises her, er kanskje ikke helt likt TV-apparatet ditt.

Frontpanelkontroller

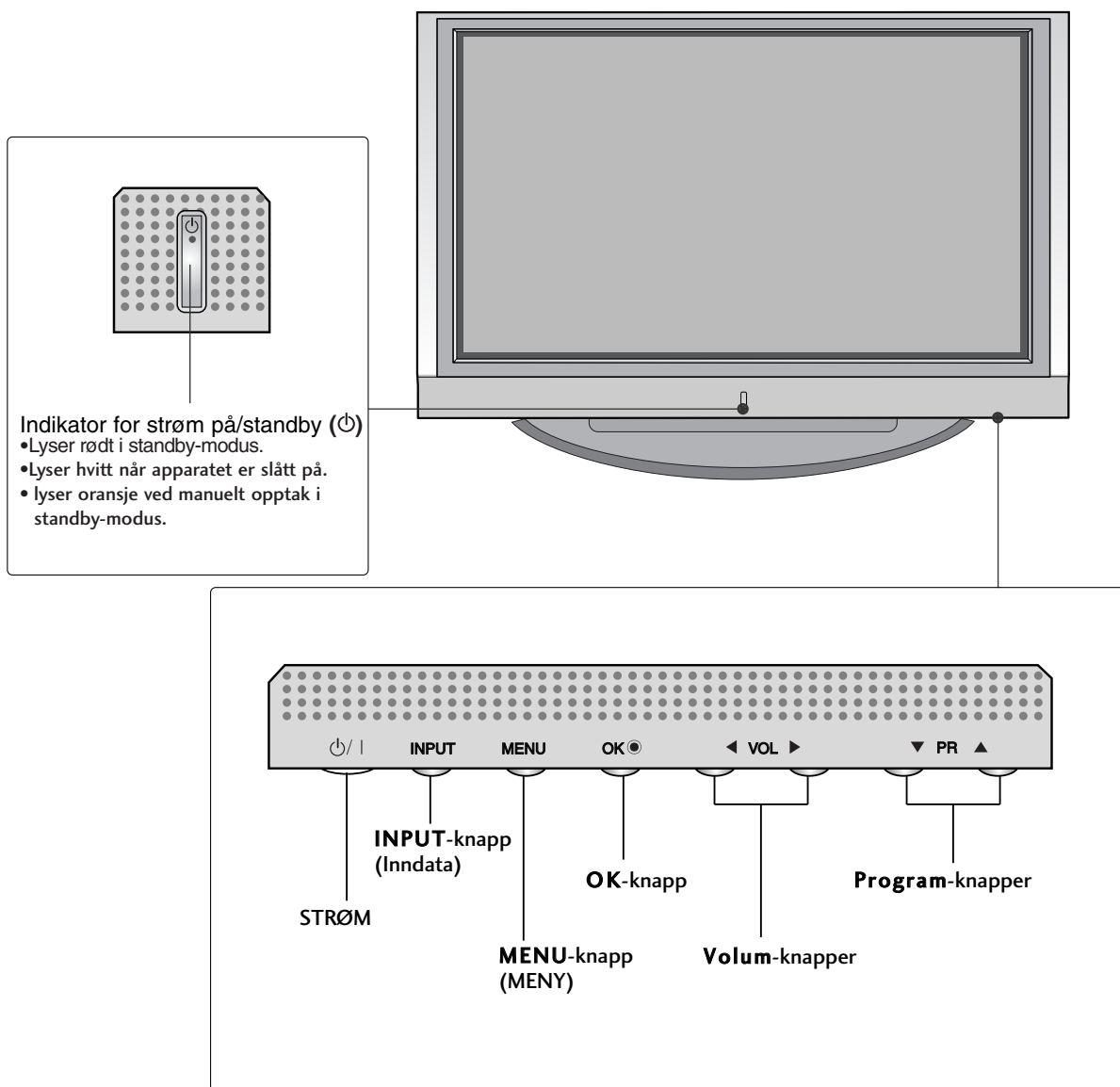

KOBLINGSALTERNATIV

Dette er en bakpanel på 42PC1RR*, 50PC1RR* -TV-modeller.

Koblingspanel bak

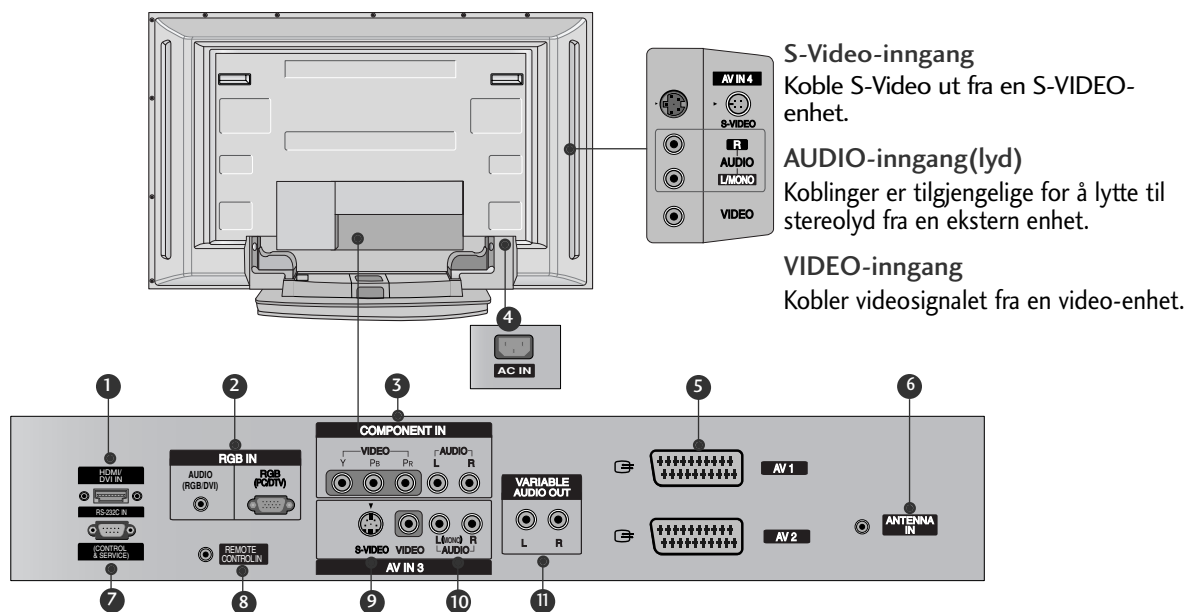

- 1 HDMI/DVI-inngang**
Koble et HDMI-signal til HDMI/DVI.
- 2 GB/Lyd-inngang**
Koble skjermutgangen fra en PC til riktig inngangsport.
- 3 Komponentinngang**
Koble en komponents video-/audioinngang til disse kontaktene.
- 4 Kontakt for strømledning**
Denne TV-en fungerer på vekselstrøm. Spenningen vises på Spesifikasjoner-siden. Prøv aldri å bruke TV-en på likestrøm.
- 5 Euro Scart-kontakt (AV1/AV2)**
Koble til scart-inngangen eller -utgangen til disse kontaktene fra en ekstern enhet.
- 6 Antenneinngang**
- 7 RS-232C INNGANGSPORT (KONTROLL/SERVICE)**
Koble serieporten på fjernkontrollenhetene til RS-232C-kontakten.
- 8 Fjernkontrollport**
- 9 S-Video-inngang**
Koble S-Video ut fra en S-VIDEO-enhet.
- 10 Audio/Video-inngang (lyd/video)**
Koble audio/video-utgangen til disse kontaktene fra en ekstern enhet.
- 11 Variabel lydutgang**
Koble til en ekstern forsterker eller tilføy en sub-woofer til surround-anlegget.

INTRODUKSJON

KONTROLLER

Denne håndboken forklarer funksjonene som finnes på 32LC2RR*, 37LC2RR*, 42LC2RR*-TV-modeller.

- Dette er en forenklet fremstilling av et frontpanel. Det som vises her, er kanskje ikke helt likt TV-apparatet ditt.

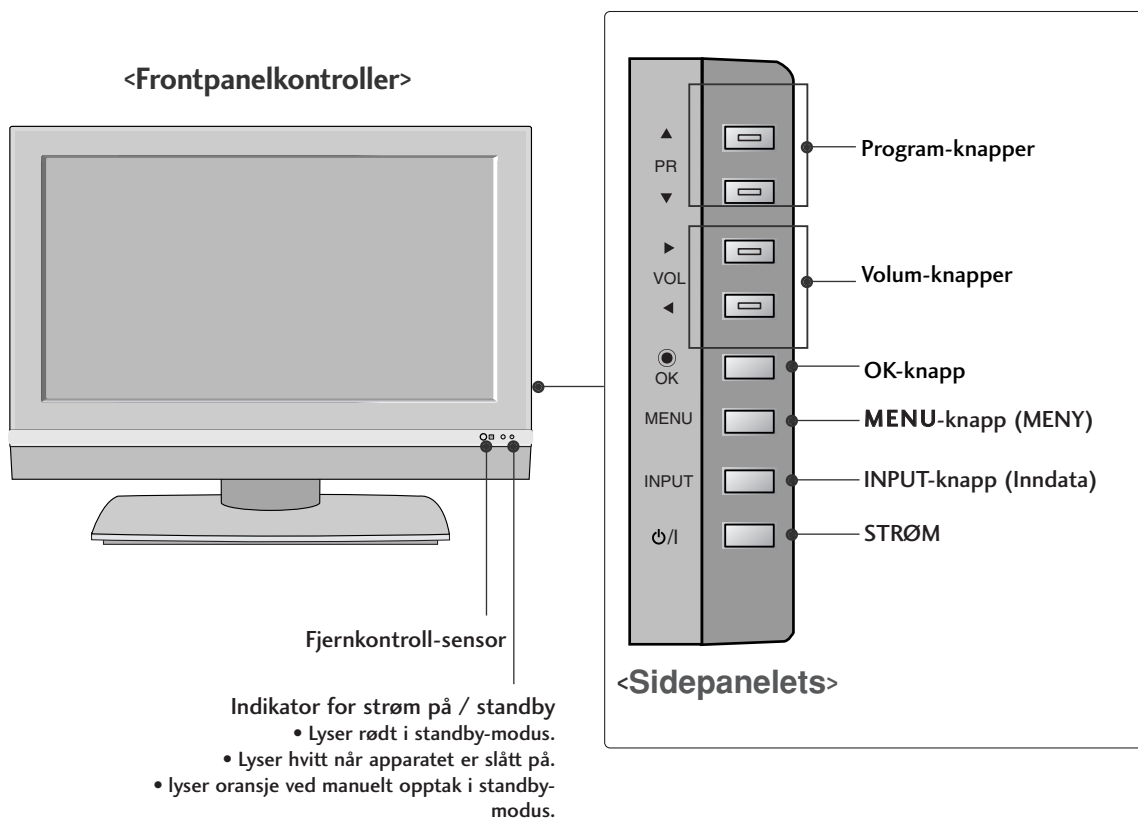

Dreiesokkel/sokkel (Kun 42LC2RR *)

- Denne funksjonen er ikke tilgjengelig i alle land.

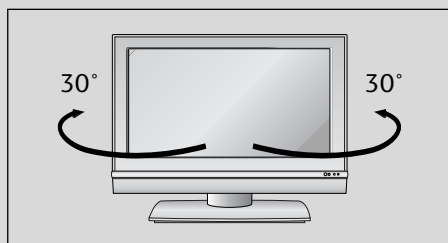

- Apparatet kan på en praktisk måte dreies 30° til venstre eller høyre på sokkelen for å gi den optimale visningsvinkelen.

TILKOBLINGSALTERNATIVER

Dette er et bakpanel på 32LC2RR*, 37LC2RR*, 42LC2RR*-TV-modeller.

Koblingspanel bak

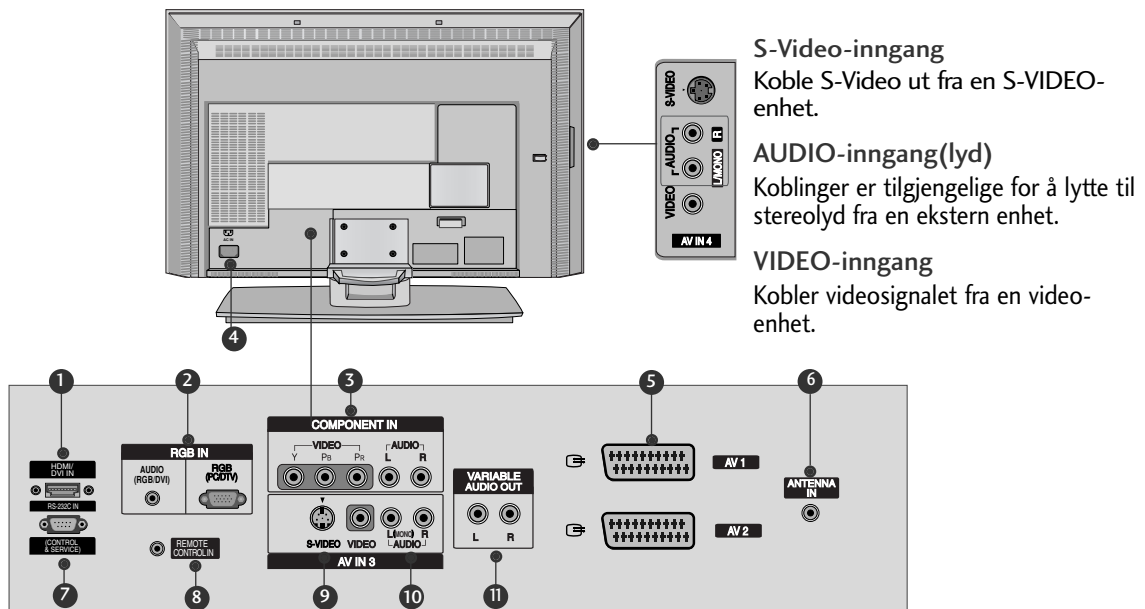

- 1** HDMI/DVI-inngang
Koble et HDMI-signal til HDMI/DVI.
- 2** GB/Lyd-inngang
Koble skjermutgangen fra en PC til riktig inngangsport.
- 3** Komponentinngang
Koble en komponents video-/audioinngang til disse kontaktene.
- 4** Kontakt for strømledning
Denne TV-en fungerer på vekselstrøm. Spenningen vises på Spesifikasjoner-siden. Prøv aldri å bruke TV-en på likestrøm.
- 5** Euro Scart-kontakt (AV1/AV2)
Koble til scart-inngangen eller -utgangen til disse kontaktene fra en ekstern enhet.
- 6** Antenneinngang
- 7** RS-232C INNGANGSPORT (KONTROLL/SERVICE)
Koble serieporten på fjernkontrollenhetene til RS-232C-kontakten.
- 8** Fjernkontrollport
- 9** S-Video-inngang
Koble S-Video ut fra en S-VIDEO-enhet.
- 10** Audio/Video-inngang (lyd/video)
Koble audio/video-utgangen til disse kontaktene fra en ekstern enhet.
- 11** Variabel lydutgang
Koble til en ekstern forsterker eller tilføy en sub-woofer til surround-anlegget.

INTRODUKSJON

TASTEFUNKSJONER PÅ FJERNKONTROLLEN

Når du bruker fjernkontrollen skal du rette den mot fjernkontrollføleren på skjermen. Det kan forekomme feil ved kontinuerlig bruk av fjernkontrollen under spesifiserte lysforhold i henhold til denne skjermfunksjonen.

POWER Slår apparatet på fra standby-modus eller av til standby-modus.

INPUT Velger TV-, AV-, Component-, RGB- eller HDMI/DVI-modus. For å slå TV på fra 'standby' posisjon.

MULTIMEDIA Velger Component-, RGB- eller HDMI/DVI-modus. For å slå TV på fra 'standby' posisjon.

MODE Velger en annen enhet.

VIDEOKNAPPER disse kan styre en LG-videospiller. Disse knappene brukes for X-Studio. For flere detaljer, se 'X-Studio'-seksjonen.

MARK Velger de ønskede funksjonene.

LIVE TV I modusene TV, AV1, AV2, S-Video2, AV3 og AV4 returnerer du til programmet. (Se side 37)

XSTUDIO PRO Henter frem menyen HOME (START).

MENU (Meny) For å velge en meny.

EXIT(Avslutt) Går tilbake til TV-modus fra hvilken som helst meny.

VOL ▲ / ▼ Justerer volumet.
(VolumeOpp/Ned)

PR ▲ / ▼ Velger et program.
(Program Opp/Ned)

MUTE Slår lyden på eller av

TEXT Brukes for å betjene teletekst.
(Kun visse modeller) For detaljert beskrivelse, se under 'Teletekst'.
Anmerkninger: I teletekst benyttes ikke bryterne **PIP PR +/-**, **SWAP** og **PIP INPUT** som beskrevet.

ARC Velger ønsket bildeformat.

I/II Ved stereosending; for å velge stereo eller mono lyd. For å velge venstre (L) / høyre (R) lydkanal.



TASTEFUNKSJONER PÅ FJERNKONTROLLEN

<p>OK Går tilbake til TV-modus fra hvilken som helst meny.</p> <p>▲ / ▼ eller ◀ / ▶ Med denne kan du navigere gjennom skjermmenyene og justere systeminnstillingene slik du ønsker. (Direktesending)</p>	
<p>PIP Slår underbildet på og av. Velger PIP, POP- eller DW-modus.</p> <p>PIP PR +/- Velger en stasjon for underbildet.</p> <p>SWAP Veksler mellom hovedbilde og underbilde.</p> <p>PIP INPUT Velger inngangssignal for underbildet.</p> <p>SIZE Velger størrelsen på underbildet.</p> <p>POSITION Flytter underbildet i retning ▲ / ▼ / ◀ / ▶ eller</p>	
<p>Talltaster Velger et program. Velger nummererte alternativer i en meny.u. For å slå TV på fra 'standby' posisjon.</p> <p>LIST Går tilbake til programmet som du så på sist.</p> <p>Q.VIEW(Hurtigvisning) Går tilbake til programmet som du så på sist.</p>	
<p>SLEEP Stiller inn hvilemodus.</p> <p>FAV Viser det valgte favorittprogrammet.</p>	

Installere batterier

- 1 Åpne dekselet for batterirommet på baksiden.

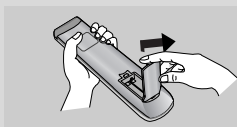

- 2 Sett inn to batterier med riktig polaritet (+ til +, - til -). Ikke bland gamle eller brukte batterier med nye.

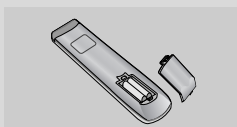

- 3 Lukk dekselet.

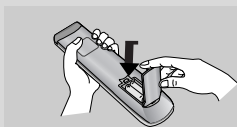

Rekkevidde for fjernkontroll

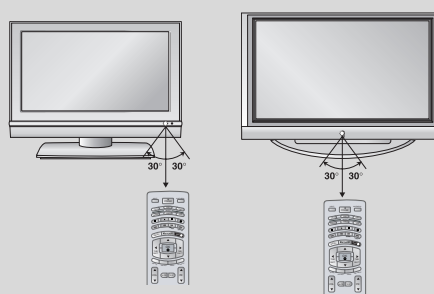

- Du kan bruke fjernkontroll innenfor 7 meters avstand og 30 grader (venstre/høyre) fra mottaksenheten.
- Brukte batterier må leveres til resirkulering av hensyn til miljøet.

INTRODUKSJON

MENYEN HOME (START)

Denne menyen er en innholdsoversikt.

På menyen Home (Start) går du inn på listen over DVR (Videospiller), Manual Rec. (Manuelt opptak), Scheduled List (Programmeringsliste) eller TV Menu (TV-meny).

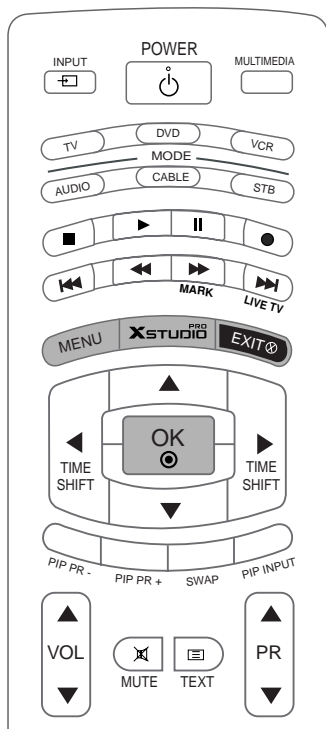

DVR (Videospiller)
▶ p.29

TV-meny
▶ p.47

MONTERING

FOLDE UT STATIVSOKKELEN (42PC1RR*)

- Denne funksjonen er ikke tilgjengelig i alle land.

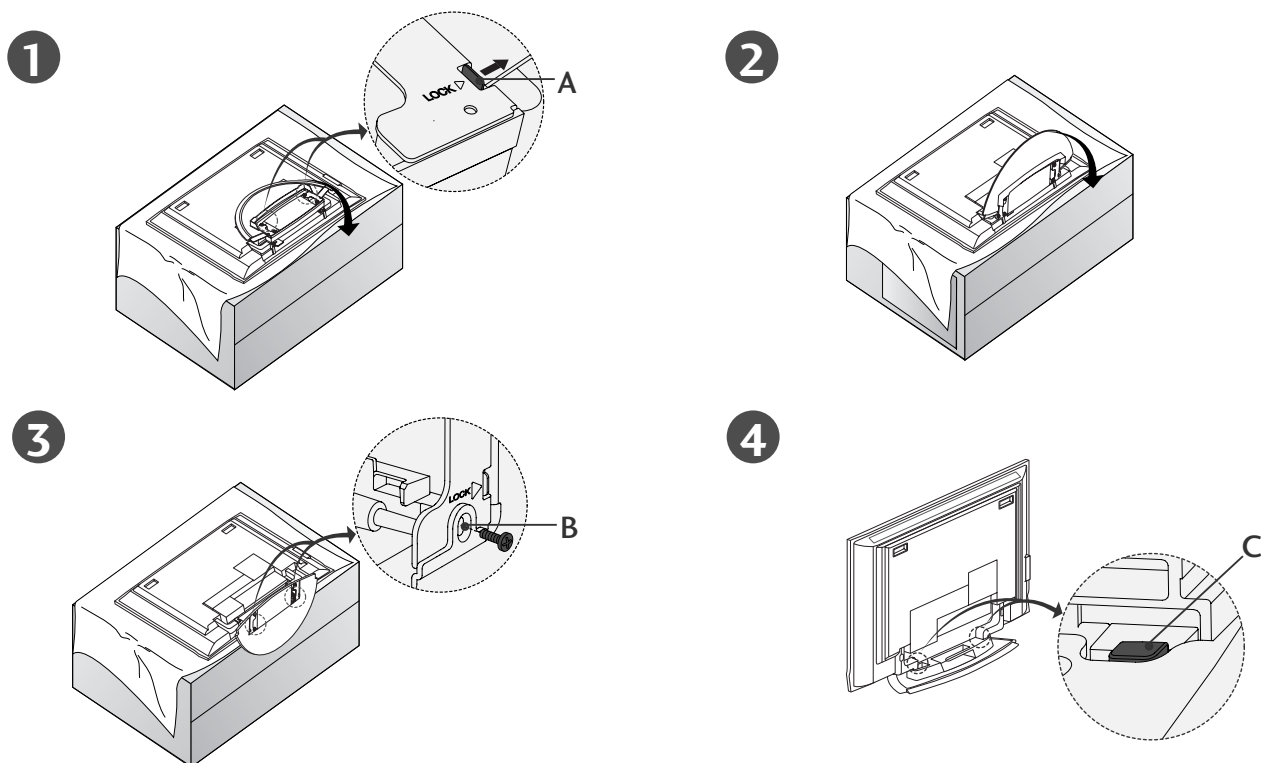

- Plasser TV-en med skjermen vendt ned på en pute eller et mykt teppe som vist i Fig. 1. Før stativet foldes ut, pass på at de to låsene (A) nederst på stativet skyves utover.
- Trekk ut stativet som vist ovenfor i Figur 2–3. Når stativet er foldet ut, sett inn skruene i hullene (B) nederst på stativet og stram dem til.
- Når ledninger kobles til TV-en, må ikke låsen (C) frigjøres. Dette kan medføre at TV-en faller i bakken, noe som kan gi alvorlig personskade eller skade på biblioteket.

! MERK

Figurene som vises her, kan variere noe fra apparatet ditt.

Når stativet lukkes for å settes bort

Ta først ut skruene fra hullene (B) nederst på stativet. Deretter trekkes de to krokene (D) nederst på stativet og stativet foldes sammen og legges bak i apparatet. Trykk de to låsene (A) nederst på stativet utover etter sammenfolding.

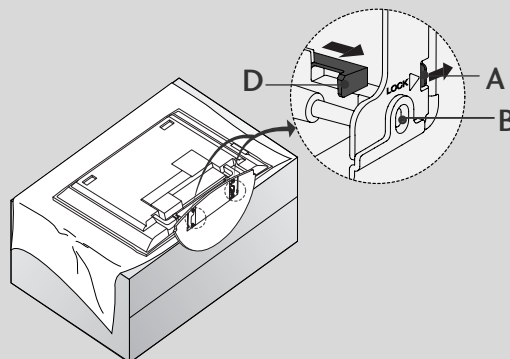

MONTERING

GRUNNLEGGENDE KOBLING (42PC1RR *, 50PC1RR *)

- Disse modellene har to metoder for å legge kabler, alt etter stativtype.

Stativtype 1

Legg kablene som vist i bildet.

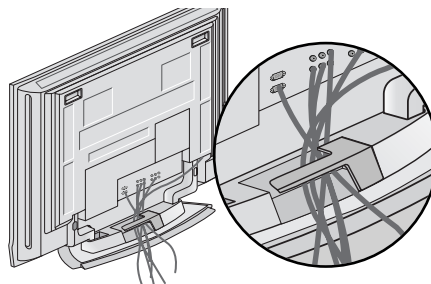

Stativtype 2

- 1 Hold **CABLE MANAGEMENT (KABELSAMLEREN)** med begge hender og trykk den som vist.

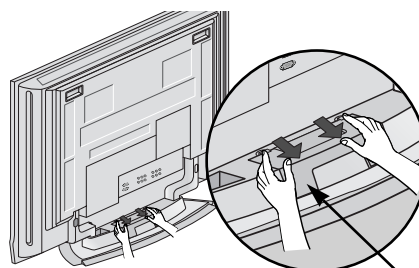

CABLE MANAGEMENT (KABELSAMLER)

- 2 Koble til kablene etter behov.

Hvis du vil koble til annet utstyr, ser du i delen **Tilkobling av eksternt utstyr**.

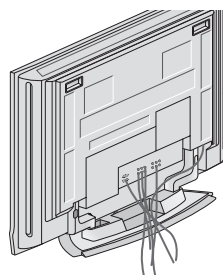

- 3 Monter **KABELSAMLEREN** igjen som vist.

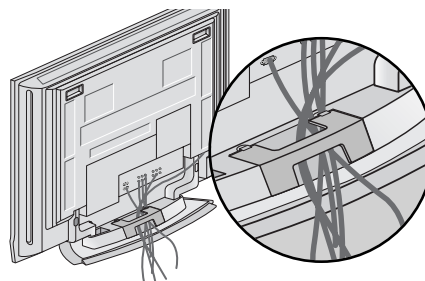

GRUNNLEGGENDE KOBLING (32LC2RR*, 37LC2RR*, 42LC2RR*)

- 1** Koble til kablene etter behov. Etter at du har koblet til kablene, ordner du dem i kabelholderen.
- Hvis du vil koble til annet utstyr, ser du i delen **KOBLINGER OG OPPSETT**.

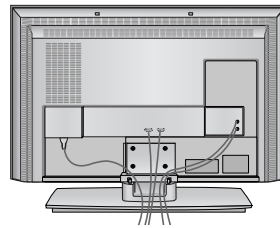

32LC2RR*

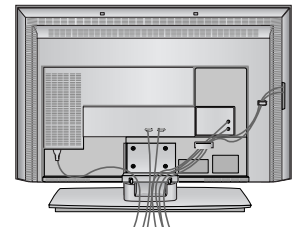

37/42LC2RR*

- 2** Monter **KABELSAMLEREN** som vist.

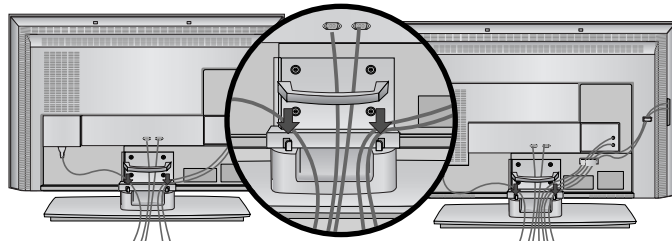

32LC2RR*

37/42LC2RR*

- 3** Samle kablene ved hjelp av den medf©TMlgende holderen.

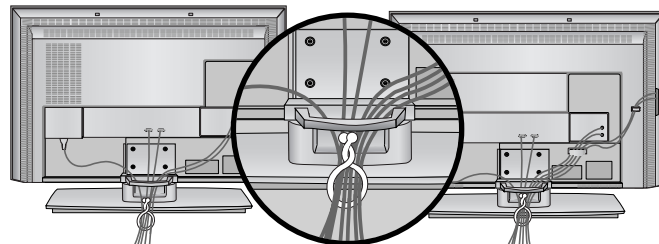

32LC2RR*

37/42LC2RR*

SLIK FJERNER DU KABELSAMLEREN

Grip **KABELSAMLEREN** med begge hender og trekk den bakover.

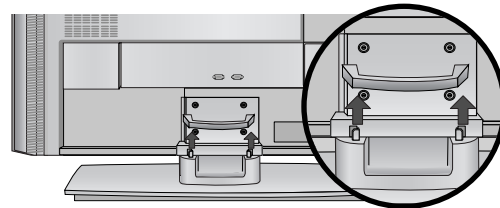

! MERK

- ▶ Ikke hold i **KABELSAMLEREN** når produktet flyttes. Hvis produktet faller i bakken, kan du eller produktet bli skadet.

MONTERING

SLIK FESTER DU APPARATET FORSVARLIG TIL VEGGEN

- Sett apparatet nær veggen, slik at det ikke velter når det skyves bakover.
- Nedenfor vises den tryggeste måten å sette opp apparatet på, som er å feste det i veggen slik at det ikke velter når det trekkes fremover. Dermed kan ikke apparatet falle forover og skade noen. Det hindrer også at produktet blir skadet ved fall. Pass på at barn ikke klatrer på eller henger på produktet.

MONTERING

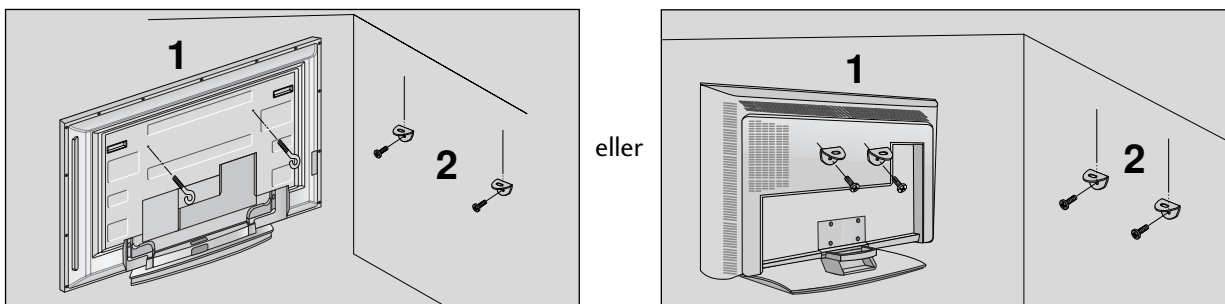

- 1** Fest apparatet til veggen ved hjelp av øyeboltene eller TV-brakettene/boltene som vist på bildet. (Løsne boltene hvis produktet har boltene i øyebolteposisjon før øyeboltene settes i.)
* Sett inn øyeboltene eller TV-brakettene/boltene og stram dem godt til i de øverste hullene.
- 2** Fest veggbrakettene med boltene (følger ikke med produktet, må kjøpes separat) til veggen. Avpass med høyden på braketten som er montert på veggen.

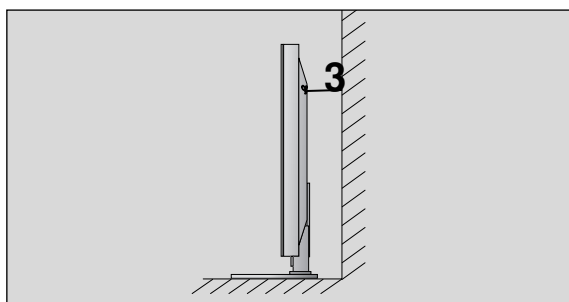

- 3** Bind apparatet fast med et solid tau (følger ikke med produktet, må kjøpes separat). Det sikreste er å binde tauet slik at det ligger vannrett mellom veggen og apparatet.

! MERK

- ▶ Hvis du skal flytte apparatet, må du løsne tauene først.
- ▶ Bruk en holder eller et kabinett som er tilstrekkelig stort og solid til apparatets størrelse og vekt.
- ▶ Kontroller at høyden på den veggmonterte braketten er den samme som på braketten på apparatet.

MONTERING AV STATIV

- TV-en kan monteres på forskjellige måter, f.eks. på en vegg, på et skrivebord, osv.
- TV-en er designet for å monteres horisontalt.

JORDING

EPass på at du kobler jordledningen for å forhindre mulig elektrisk støt. Hvis det ikke lar seg gjøre å anvende jordingsmetoder, sørg for at en kvalifisert elektriker monterer en separat krets bryter. Prøv ikke å jorde enheten ved å koble den til telefonledninger, lynavledere eller gassrør.

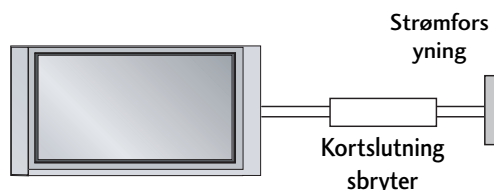

Installering med sokkel skrivebord

Av hensyn til riktig ventilasjon må det være 4" avstand mellom vegg og sidene av enheten.

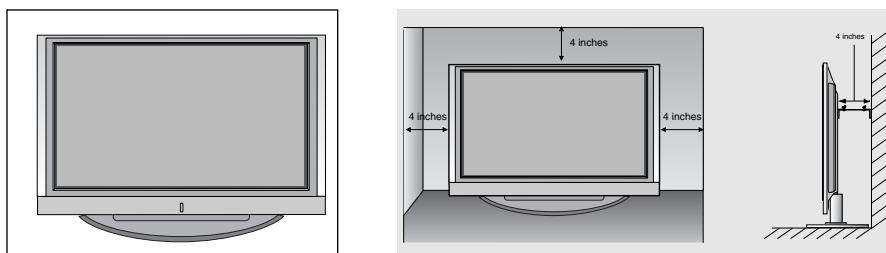

Veggmontering: Loddrett installering

Av hensyn til riktig ventilasjon må det være 10 cm avstand mellom vegg og sidene på enheten. Detaljerte monteringsanvisninger er tilgjengelige fra forhandleren, se Tilt Wall Mounting Bracket Installation and Setup

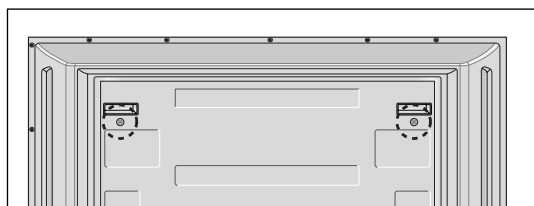
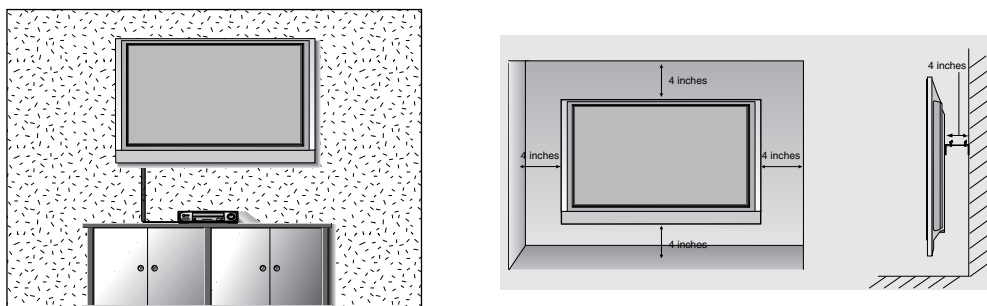

<Kun 42PC1RR*>

Ta ut de to skruene på baksiden av apparatet før veggmonteringsbraketten monteres.

KOBLINGER OG OPPSETT

- For å unngå å skade utstyret, må strømkablene ikke kobles til før du er ferdig med å koble sammen alt utstyr.
- Denne delen av KOBLING OG OPPSETT bruker hovedsakelig bilder for 42PC1RR*, 50PC1RR*.

ANTENNETILKOBLING

- For optimal bildekvalitet må antenneretning justeres.
- Antennekabel og konverter følger ikke med.

Boliger med flere enheter/leiligheter
(Koble til antenneuttak på vegg)

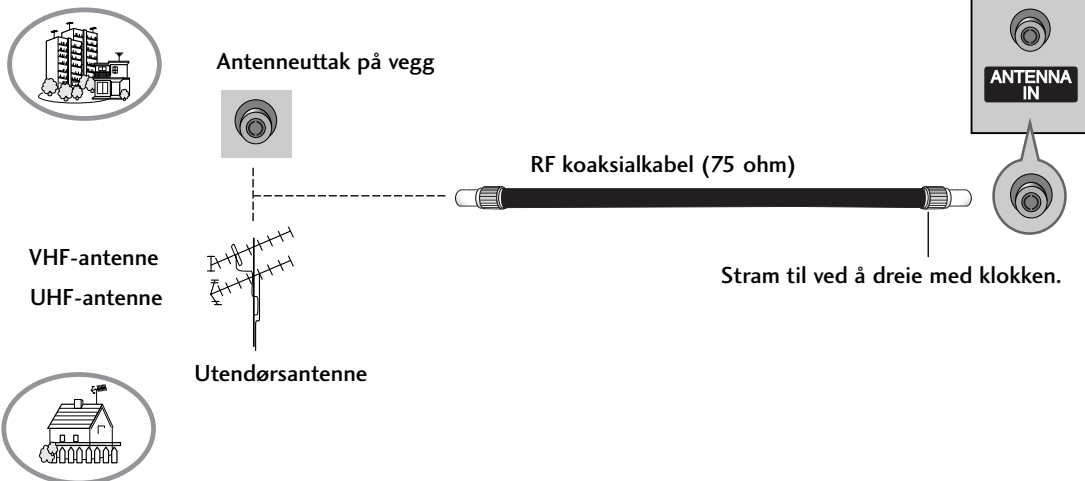

Eneboliger/hus
(Koble til plugg på veggen for utendørsantenne)

- I områder med dårlig signal kan det oppnås bedre bildekvalitet ved å installere en signalforsterker til VIDEO antennen som vist til høyre.
- Hvis signalet må deles for to TVer, må du bruke en antennesignalsplitter for tilkoblingen.

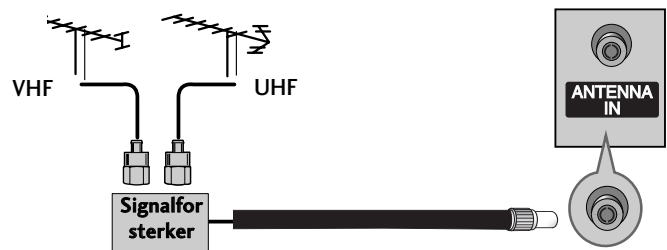

OPPSETT MED VIDEOSPILLER

- For å unngå bildestøy (forstyrrelser), må du være tilstrekkelig avstand mellom videospiller og TV.
- Typisk et frosset stillbilde fra en videospiller. Hvis bildeformat 4:3 blir brukt, kan faste billedeler på sidene av skjermen forbli synlige.

Tilkobling med antennekabel

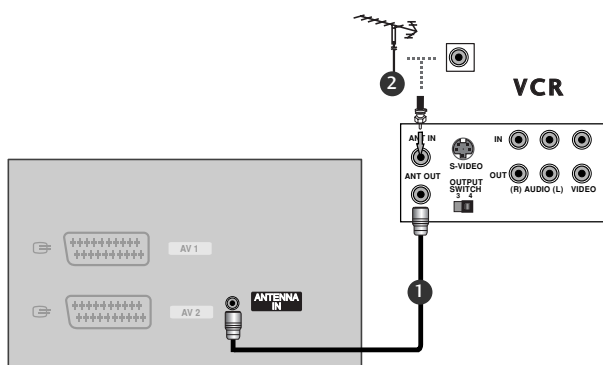

- 1 Koble **ANT OUT**-kontakten (antenne ut) på videospilleren til **ANTENNA IN**-kontakten (antenne inn) på apparatet.
- 2 Koble antenneledningen til **ANT IN**-kontakten (antenne inn) på videospilleren.
- 3 Trykk på **PLAY**-knappen (spill av) på videospilleren og velg riktig program for signalet mellom videospiller og TV for å se på.

Tilkobling med RCA-kabel

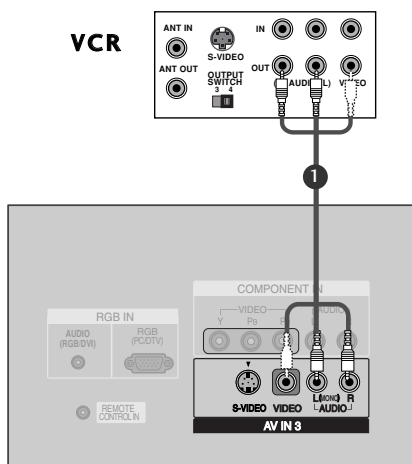

- 1 Koble til **AUDIO/VIDEO**-kontaktene mellom TV-en og videospilleren. Koble etter fargene på kontaktene. (Video = gul, Audio Left (Venstre) = hvit og Audio Right (Høyre) = rød)
- 2 Sett inn en videokassett i videospilleren og trykk **PLAY** (Spill av) på videospilleren. (Se i håndboken til videospilleren.)
- 3 Velg **AV3** som signalkilde ved å bruke **INPUT**-knappen (INNDATA) på fjernkontrollen.
- Hvis koblet til **AV IN 4** foran, velger du **AV4** som signalkilde.

! MERK

- ▶ Hvis du har en monovideospiller, kobler du lydkabelen fra videospilleren til **AUDIO L/MONO**-kontakten på apparatet.

KOBLINGER OG OPPSETT

OPPSETT MED VIDEOSPILLER

Tilkobling med Scart-kabel

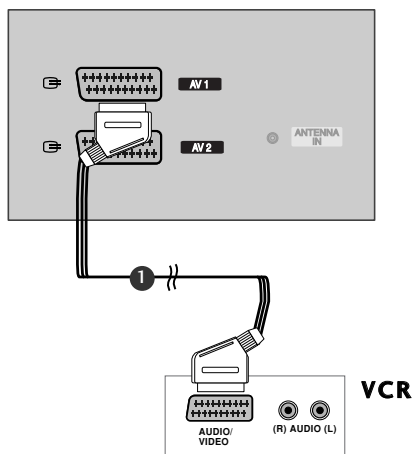

- 1 Koble Scart-kontakten på videospilleren til **AV1**-kontakten på apparatet.
- 2 Sett inn en videokassett i videospilleren og trykk **PLAY** (spill av) på videospilleren. (Se i håndboken til videospilleren.)
- 3 Velg **AV1** som signalkilde ved å bruke **INPUT**-knappen på fjernkontrollen.
- Hvis koblet til **AV2**-kontakten, velg **AV2** som signalkilde.

! MERK

- ▶ Hvis S-VIDEO-signalet (Y/C) mottas gjennom Euro scart-kontakten 2 (AV2), må du bytte til S-Video2- modus.
- ▶ Hvis du vil bruke EURO scart-kabelen, må du bruke den signalskjermede Euro scart-ledningen.

Tilkobling med en S-Video-kabel

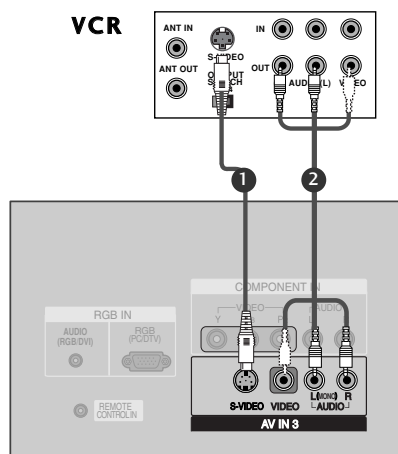

- 1 Koble S-VIDEO-utgangen på videospilleren til S-VIDEO-inngangen på apparatet. Bildekvaliteten er forbedret, sammenlignet med normal composite-inngangen (RCA-kabel).
- 2 Koble lydutgangene på videospilleren til **AUDIO**-inngangene (lyd) på apparatet.
- 3 Sett inn en videokassett i videospilleren og trykk **PLAY** (spill av). (Se i håndboken til videospilleren.)
- 4 Velg **AV3** som signalkilde ved å bruke **INPUT**-knappen (innsignal) på fjernkontrollen.

! MERK

- ▶ Hvis både S-VIDEO- og VIDEO-kontaktene er koblet til S-VHS VCR samtidig, kan kun SVIDEO mottas.

TILKOBLING AV EKSTERNT UTSTYR

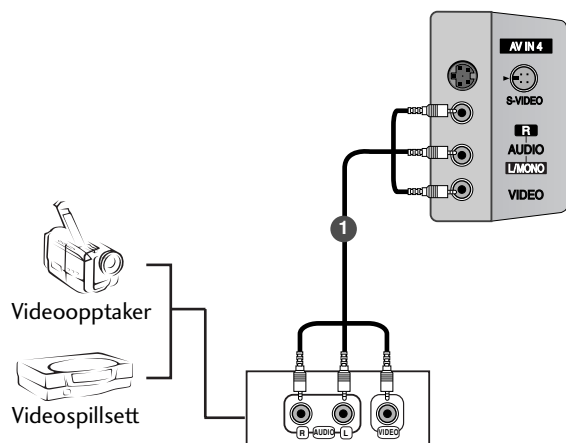

- 1 Koble til **AUDIO/VIDEO**-kontaktene mellom TV-en og videospilleren. Koble etter fargene på kontaktene. (Video = gul, Audio Left (Venstre) = hvit og Audio Right (Høyre) = rød)
- 2 Velg **AV 4** som signalkilde ved å bruke **INPUT**-knappen (INNDATA) på fjernkontrollen.

- Hvis koblet til **AV IN3** foran, velger du **AV3** som signalkilde.
- 3 Bruk det aktuelle eksterne utstyret. Se brukerhåndbok for det eksterne utstyret.

KOBLINGER OG OPPSETT

DVD-OPPSETT

Tilkobling med en S-Video-kabel

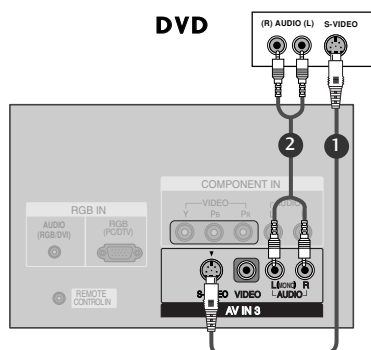

- 1 Koble S-VIDEO-utgangen på DVD-spilleren til **S-VIDEO**-inngangen på apparatet.
- 2 Koble lydutgangene på DVD-spilleren til **AUDIO**-inngangene (lyd) på apparatet.
- 3 Slå på DVD-spilleren, sett inn en DVD.
- 4 Velg **AV3** som signalkilde ved å bruke **INPUT**-knappen (innsignal) på fjernkontrollen.
- 5 Se i DVD-spillerens brukerhåndbok for instruksjoner.

Tilkobling med HDMI-kabel

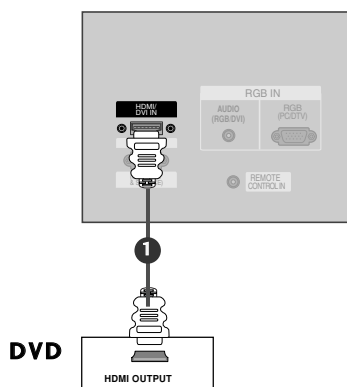

- 1 Koble HDMI-utgangen på DVD-spilleren til **HDMI/DVI IN**-kontakten på apparatet.
- 2 Velg **HDMI/DVI** som signalkilde ved å bruke **INPUT**-knappen på fjernkontrollen.
- 3 Se i DVD-spillerens brukerhåndbok for instruksjoner.

! MERK

- ▶ TV-en kan motta video- og lydsignal samtidig ved hjelp av en HDMI-kabel.
- ▶ Hvis DVD-en støtter Auto HDMI-funksjonen, vil DVD-utgangsopløsningen automatisk stilles til 1280x720p.
- ▶ Hvis DVD-en ikke støtter Auto HDMI, må du stille inn utgangsopløsningen i henhold til dette. Still utgangsopløsningen på DVD-en til 1280x720p for å oppnå best bildekvalitet.

DVD-OPPSETT

Tilkobling med komponentkabel

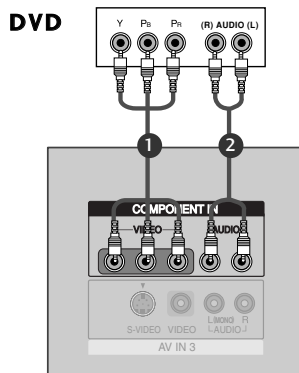

- 1 Koble video-utgangene (Y, Pb, Pr) i DVD-spilleren til **COMPONENT IN VIDEO** (Y, Pb, Pr)-kontaktene (KOMONENT-DVD INN) i apparatet.
- 2 Koble lydutgangene på DVD-spilleren til **COMPONENT IN AUDIO**-inngangene (LYD) på apparatet.
- 3 Slå på DVD-spilleren, sett inn en DVD.
- 4 Velge Component (Komponent) som signalkilde ved å bruke INPUT-knappen på fjernkontrollen.
- 5 Se i DVD-spillerens brukerhåndbok for instruksjoner.

! MERK

- **Component-inndataporter (Komponent)**
Hvis du ønsker bedre bildekvalitet, kobler du en DVD-spiller til Component-inndataportene (Komponent) slik det er vist nedenfor.

Component-porter (Komponent) på TV-en	Y	P _B	P _R
Video-utdataporter på DVD-spilleren	Y	P _B	P _R
	Y	B-Y	R-Y
	Y	C _b	C _r
	Y	P _B	P _R

Tilkobling med Scart-kabel

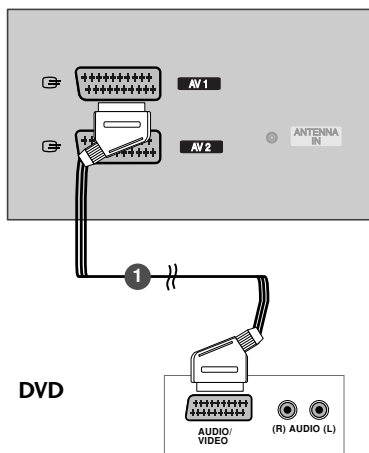

- 1 Koble Scart-kontakten på DVD-spilleren til AV1-kontakten på apparatet.
- 2 Slå på DVD-spilleren, sett inn en DVD.
- 3 Velg AV1 som signalkilde ved å bruke INPUT-knappen på fjernkontrollen.
- Hvis koblet til AV2-kontakten, velg AV2 som signalkilde.

! MERK

- Bruk skjermet scart-kabel.

KOBLINGER OG OPPSETT

OPPSETT AV TV-BOKSEN

- Denne TV-en kan motta digitale trådløse signaler / kablersignaler uten ekstern digital TV-boks. Hvis du imidlertid mottar digitale signaler fra en digital TV-boks eller annen digital ekstern enhet, se illustrasjonen nedenfor.

Tilkobling med D-sub 15-pinskabel

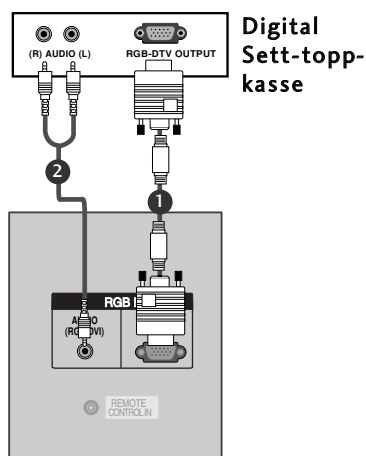

- 1 Koble RGB-utgangen på den digitale TV-boksen til **RGB IN (PC/DTV)**-kontakten på apparatet.
- 2 Koble lydutgangene på TV-boksen til **AUDIO (RGB/DVI)** kontakten (PC-LYD) på apparatet.
- 3 Slå på den digitale TV-boksen. (Se i håndboken til den digitale TV-boksen.)
- 4 Velg **RGB** som signalkilde ved å bruke **INPUT**-knappen (innsignal) på fjernkontrollen.

Tilkobling med en HDMI-kabel

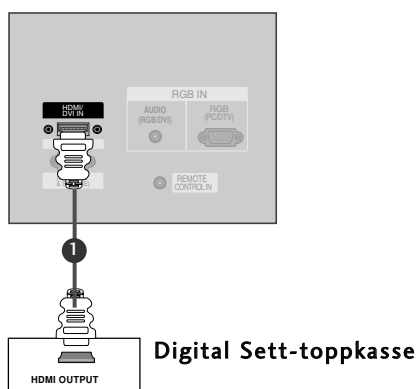

- 1 Koble HDMI-utgangen på den digitale TV-boksen til **HDMI/DVI IN**-kontakten på apparatet.
- 2 Velg **HDMI/DVI** som signalkilde ved å bruke **INPUT**-knappen på fjernkontrollen.
- 3 Slå på den digitale TV-boksen. (Se i håndboken til den digitale TV-boksen.)

! MERK

- ▶ TV-en kan motta video- og lydsignal samtidig ved hjelp av en HDMI-kabel.
- ▶ Hvis den digitale TV-boksen støtter Auto HDMI-funksjon, vil utgangsopløsningen for den digitale TV-boksen stilles automatisk til 1280x720p.
- ▶ Hvis den digitale TV-boksen ikke støtter Auto HDMI, må du stille inn utgangsopløsningen i henhold til dette signalet. Still utgangsopløsningen på den digitale TV-boksen til 1280x720p for å oppnå best bildekvalitet.

OPPSETT AV TV-BOKSEN

Tilkobling med komponentkabel

Digital Sett-topkasse

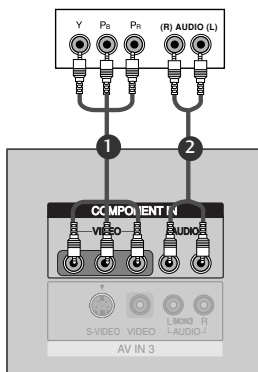

- 1 Koble video-utgangene (Y, Pb, Pr) i DVD-spilleren til **COMPONENT IN VIDEO**-kontaktene (KOMPONENT- DVD INN) i apparatet.
- 2 Koble lydutgangene på DVD-spilleren til **COMPONENT IN AUDIO**-inngangene (LYD) på apparatet.
- 3 Slå på den digitale TV-boksen. (Se i håndboken til den digitale TV-boksen.)
- 4 Velge **Component** (Komponent) som signalkilde ved å bruke **INPUT**-knappen på fjernkontrollen.

! MERK

Signal	Component	RGB-DTV	HDMI-DTV
480i/576i	Ja	Nei	Nei
480p/576p/720p/1080i	Ja	Ja	Ja

Tilkobling via en DVI-D-kabel eller en DVI til D-Sub-kabel

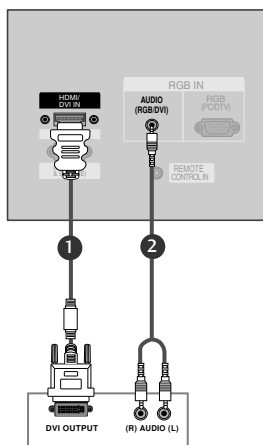

Digital Sett-topkasse

- 1 Koble HDMI-utgangen på den digitale TV-boksen til **HDMI/DVI IN**-kontakten på apparatet.
- 2 Koble HDMI-utgangen på den digitale TV-boksen til **AUDIO (RGB/DVI)**-kontakten på apparatet.
- 3 Slå på den digitale TV-boksen. (Se i håndboken til den digitale TV-boksen.)
- 4 Velge **HDMI/DVI** som signalkilde ved å bruke **INPUT**-knappen på fjernkontrollen.

! MERK

- ▶ Hvis den digitale TV-boksen har DVI-utgang og ingen HDMI-utgang, er det nødvendig med en separat lydtilkobling.
- ▶ Hvis den digitale TV-boksen støtter Auto DVI-funksjon, vil utgangsopløsningen for den digitale TV-boksen stilles automatisk til 1280x720p.
- ▶ Hvis den digitale TV-boksen ikke støtter Auto DVI, må du stille inn utgangsopløsningen i henhold til det. Still utgangsopløsningen på den digitale TV-boksen til 1280x720p for å oppnå best bildeklarhet.

KOBLINGER OG OPPSETT

OPPSETT MED PC

- Denne TV-en gir Plug-and-Play-kapasitet, det vil si at PC-en justeres automatisk etter TV-ens innstillinger.

Tilkobling med D-sub 15-pinskabel

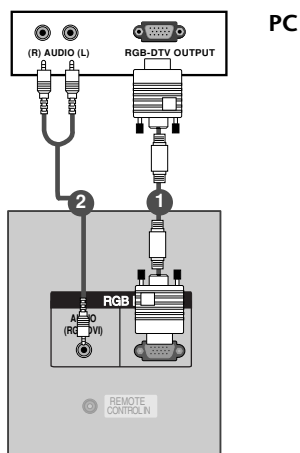

- 1 Koble RGB-utgangen på PC-en til **RGB IN (PC/DTV)**- kontakten på apparatet.
- 2 Koble lydutgangene på TV-boksen til **AUDIO (RGB/DVI)**-kontakten (PC-LYD) på apparatet.
- 3 Slå på PC-en og apparatet.
- 4 Velg **RGB** som signalkilde ved å bruke **INPUT**-knappen (innsignal) på fjernkontrollen.

Tilkobling via en DVI-D-kabel eller en DVI til D-Sub-kabel

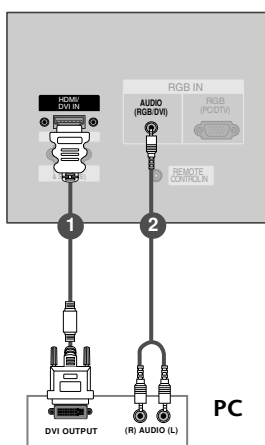

- 1 Koble DVI-utgangen på PC-en til **HDMI/DVI IN**-kontakten på apparatet.
- 2 Koble lydutgangene på TV-boksen til **AUDIO (RGB/DVI)**-kontakten (PC-LYD) på apparatet.
- 3 Slå på PC-en og apparatet.
- 4 Velg **HDMI/DVI** som signalkilde ved å bruke **INPUT**-knappen (innsignal) på fjernkontrollen.

! MERK

- ▶ Hvis PC-en har en DVI-utgang, og ikke en HDMI-utgang, er det nødvendig med en separat lydtilkobling.
- ▶ Hvis PC-en ikke støtter Auto DVI, må du stille inn utgangssoppløsningen deretter. Still utgangssoppløsningen på PC-ens grafikkortutgangssoppløsning til 1024x768, 60 Hz for å oppnå beste bildekvalitet.

! MERK

- ▶ Koble en PC til apparatet for å få livaktig bilde og lyd.
- ▶ Unngå å ha et fast bilde på skjermen på apparatet over lengre tid. Det faste bildet kan bli permanent preget på skjermen. Bruk skjermsparer når det er mulig.
- ▶ Kople PCen til RGB-inngangen (PC/DTV) eller HDMI-inngangen på apparatet, og endre bildeoppløsningen på PCens utsignal tilsvarende.
- ▶ Det kan være noe støy i forbindelse med noen typer oppløsning, vertikalt mønster, kontrast eller skarphet i PC-modus. Forandre deretter PC-modusen til en annen oppløsning eller forandre oppdateringshastigheten til en annen hastighet eller juster skarpheten og kontrasten på menyen til bildet er rent. Hvis oppdateringshastigheten på PC-ens grafikkort ikke kan forandres, bytt PC-grafikkortet eller ta kontakt med produsenten av PC-grafikkortet.
- ▶ Innsignal for synkronisering for horisontale og vertikale frekvenser er separate.
- ▶ På 42PC1RR/50PC1RR-modeller anbefaler vi å bruke 1024 x 768, 60 Hz for PC-modus, da dette gir best bildeklarhet.
- ▶ På 32LC2RR/37LC2RR/42LC2RR-modeller anbefaler vi å bruke 1360x768, 60Hz for PC-modus, da dette gir best bildeklarhet.
- ▶ Hvis PC-ens oppløsning er mer enn UXGA, vil det ikke vises noe bilde på apparatet.
- ▶ Kople en signalkabel fra skjermtgangen på PCen til RGB-inngangen (PC/DTV) på apparatet eller fra HDMI-utgangen på PCen til HDMI-inngangen IN på apparatet.
- ▶ Koble lydkabelen fra PC-en til AUDIO INPUT-kontaktene på TV-en. (Lydkabler følger ikke med apparatet).
- ▶ Hvis du bruker lydort, juster PCens lyd etter ønske.
- ▶ Dette apparatet er utstyrt med VESA Plug and Play Solution. Apparatet bruker DDC-protokoll for å sende EDID-data til PCen. PCen justerer seg automatisk til å bruke dette apparatet.
- ▶ DDC-protokollen er forhåndsinnstilt for RGB- (analog RGB) og HDMI- (HDMI, digital RGB) -modus.
- ▶ Juster om nødvendig skjerminnstillingene for Plug and Play.
- ▶ Hvis skjermkortet på PC-en ikke sender ut analog og digital RGB samtidig, må du bare koble til enten RGB (PC/DTV) eller HDMI/DVI for å vise PC-en på apparatet.
- ▶ Hvis PCens grafikkort ikke sender både analog og digital RGB samtidig, kople enten RGB-inngangen (PC INPUT) eller HDMI-inngangen (DIGITAL RGB INPUT) til apparatet for å vise signalene fra PCen. Hvis PCens grafikkort sender både analog og digital RGB samtidig, skal apparatet innstilles på enten RGB eller HDMI (apparatet stiller inn den andre modusen automatisk på Plug and Play).
- ▶ Avhengig av grafikkortet kan DOS-modus være utilgjengelig ved bruk av HDMI-I-kabel.
- ▶ Når du bruker for lang RGB-PC-kabel, kan det bli støy på skjermen. Vi anbefaler at du bruker mindre enn 5 m av kabelen. Det gir best bildeklarhet.

KOBLINGER OG OPPSETT

Støttet skjermopløsning (RGB / HDMI-modus)
(32LC2RR *, 37LC2RR *, 42LC2RR *)

Oppløsning	Horisontal frekvens (KHz)	Vertikalfrekvens (Hz)
720x400	31,468	70,8
640x480	31,469 37,684	59,94 75,00
800x600	37,879 46,875	60,31 75,00
832x624	49,725	74,55
1024x768	48,363 56,47 60,123	60,00 70,00 75,029
1280x768	47,776	59,870
1360x768	47,720	59,799
1366x768	47,720	59,799

Støttet skjermopløsning (RGB / HDMI-modus)
(42PC1RR *, 50PC1RR *)

Oppløsning	Horisontal frekvens (KHz)	Vertikalfrekvens (Hz)
640x350	31,468 37,861	70,09 85,08
720x400	31,469 37,927	70,08 85,03
640x480	31,469 35,000 37,861 37,500 43,269	59,94 66,66 72,80 75,00 85,00
848x480	31,500 37,799 39,375	60,00 70,00 75,00
852x480	31,500 37,799 39,375	60,00 70,00 75,00
800x600	35,156 37,879 48,077 46,875 53,674	56,25 60,31 72,18 75,00 85,06
832x624	49,725	74,55
1024x768	48,363 56,476 60,023 68,677	60,00 70,06 75,02 85,00
1360x768	47,700	60,00
1366x768	47,700	60,00
1152x864	54,348 63,995	60,05 70,01
1280x768	47,776	59,87

GRUNNLEGGENDE BRUK

SLÅ PÅ TV-EN

Hvis TV-en slås på, kan du bruke funksjonene.

Slå på TV-en

- 1 Koble først til strømledningen.
Da går TV-en over i standby-modus.
 - Når TV-en er i standby-modus, kan du slå den på ved å trykke på knappen  / I , INPUT, PR ▲ / ▼ på TV eller på POWER, INPUT, MULTIMEDIA, PR ▲ / ▼, NUMBER på fjernkontrollen. Da slås TV-en på.

Justere volumet

- 1 Trykk VOL-knappen ▲ / ▼ for å justere volumet.
- 2 Hvis du vil slå av lyden, trykker du MUTE-knappen (Demp).
- 3 Du kan avbryte denne funksjonen ved å trykke knappene MUTE(Demp), VOL ▲ / ▼ eller I/II.

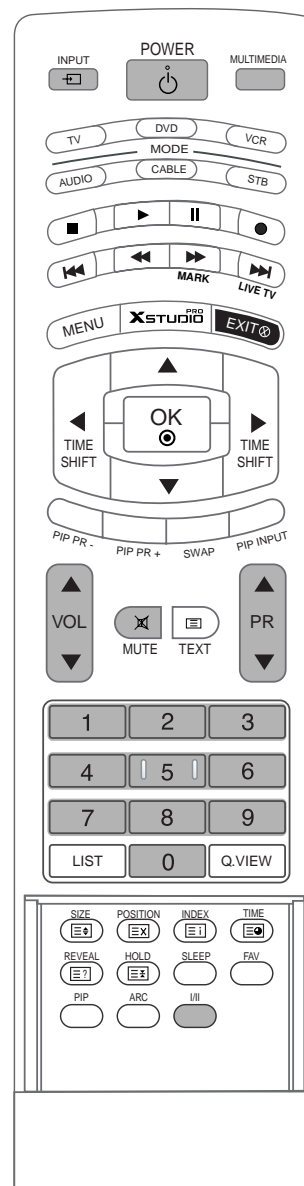

GRUNNLEGGENDE BRUK

SLÅ PÅ TV-EN

Velge program

- 1 Trykk knappene PR ▲ / ▼ eller tallknappene for å velge et programnummer.

Velge skjerspråk (tilvalgsmulighet)

- Menyene kan vises på skjermen med ulike språk. Vi anbefaler deg å velge ønsket språk først.

- 1 Trykk på **MENU**-tasten, og bruk deretter ▲ / ▼ -tasten for å velge **EXTRA** -menyen.
- 2 Trykk på ► -tasten, og bruk deretter ▲ / ▼ -tasten for å velge **Language**.
- 3 Trykk på ► -tasten, og bruk deretter ▲ / ▼ -tasten for å velge ønsket språk. Nå blir skjermmenyene vist på det språket du valgte.
- 4 For å avslutte og fjerne menyen, trykk på **EXIT** bryteren.

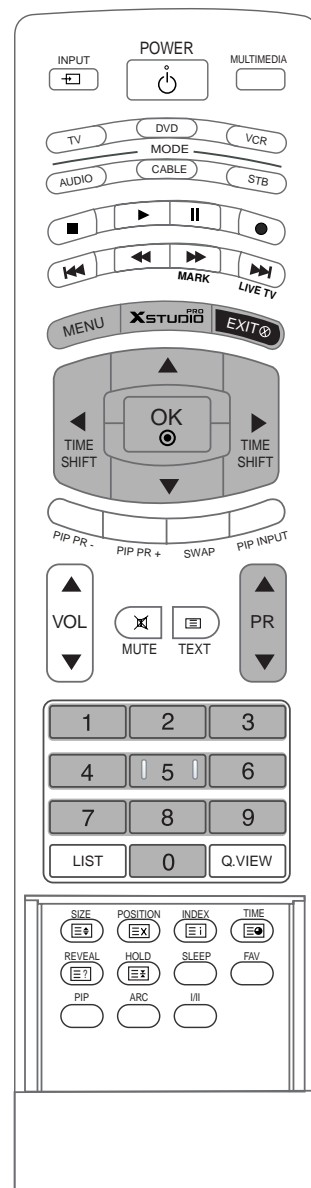

! MERK

- Hvis du skal reise på ferie, trekker du ut pluggen fra stikkontakten i veggen.

SPESIELLE FUNKSJONER | Digital videospiller (DVR)

TIDSFORSKYVNING (DIREKTESENDING)

- Med denne funksjonen kan du bruke enheten til å ta opp direktesendt TV automatisk, og gjøre sendingen klar for senere visning på et hvilket som helst tidspunkt.
- Når Tidsforskyvning (Direktesending) er aktivert, kan du når som helst ta pauser i og spole tilbake vanlige TV-sendinger uten å gå glipp av noen deler av direktesendingen.

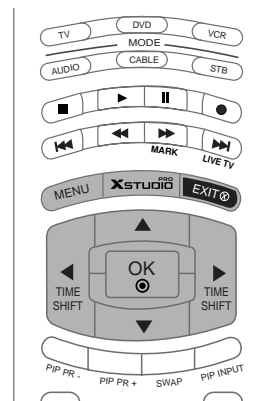

- 1 Trykk på **Meny**-knappen, og bruk ▲ / ▼-knappen til å velge menyen **DVR**.
- 2 Trykk på ►-knappen, og bruk ▲ / ▼-knappen til å velge **Tidsforskyvning**.
- 3 Trykk på ►-knappen, og bruk ▲ / ▼-knappen til å velge **PÅ** eller **Av**.
- 4 For å avslutte og fjerne menyen, trykk på **EXIT** knappen.



1

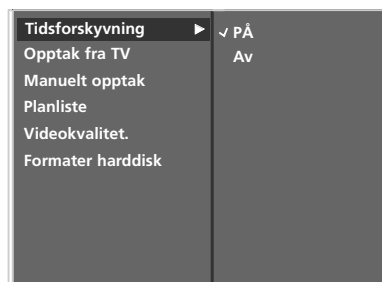

2 3

WISE FREMDRIFT FOR FUNKSJONEN TIDSFORSKYVNING (DIREKTESENDING)



- 1 Når du har aktivert Tidsforskyvning, trykker du på **OK**-knappen.
 - Når **Tidsforskyvning** starter, vises en fremdriftsindikator med opptaksstatus nederst på skjermen.
 - Trykk på **EXIT**-knappen for å skjule fremdriftsindikatoren, eller trykk på **OK**-knappen for å vise fremdriftsindikatoren.
 - Direktesendingsfunksjonen forblir aktiv selv om du bytter kanal.

Fremdriftsindikatoren?

Denne funksjonen angir en mulig visning av en del av et videoopptak, en aktiv TV-posisjon på skjermen eller et del-av-del-opptak.

- 1 Status for videoen som vises.
- 2 gjeldende lagringstid.
- 3 15-minutters intervaller fra starttidspunktet for Timeshift (Direktesending).
(Totalt - én time).
- 4 Angir gjeldende posisjon for Timeshift (Direktesending).

- 2 Når du vil avslutte funksjonen Tidsforskyvning, går du inn på valgmenyen og deaktiverer funksjonen.

! MERK

- ▶ DVR (Digital Video Recorder) : En enhet som tar opp og spiller av sendt programinnhold på en harddisk på apparatet eller dekoderen.
- ▶ Ingenting lagres hvis du ikke har signal. Dette er for å spare plass på harddisken.
- ▶ Total lagringsplass på harddisken er 80 GB. Minst 4 GB er reservert for Tidsforskyvning.
- ▶ Når du slår på apparatet, kan det ta opptil 3 minutter før harddisken starter.
- ▶ Opptaksfunksjonen starter ikke for programmer som har kopibeskyttelse.
- ▶ Ettersom en analog sending overføres til et digitalt signal, kan det forekomme "tverrstriper" i video som inneholder raske bevegelser. Dette skjer når det analoge signalet komprimeres og deretter gjenopprettes i det digitale signalet. Denne unødige bildestøyen forsøkes redusert automatisk i enheten.
- ▶ Når du bruker PIP/DW- eller POP-modus, stoppes Tidsforskyvning.
- ▶ Tidsforskyvning er tilgjengelig i TV, AV1-, AV2-, S-Video2-, AV3- og AV4- .
- ▶ Tidsforskyvning er ikke tilgjengelig for rene radiokanaler.

Vise fremdrift for funksjonen Tidsforskyvning (Direktesending), avspilling

- Via fremdriftsindikatoren for Tidsforskyvning (Direktesending) kan du foreta en variert avspilling.





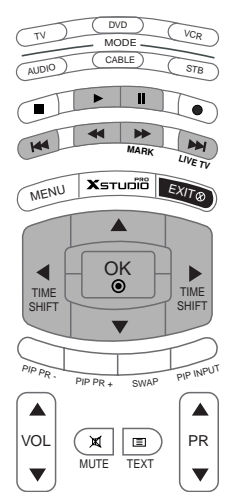
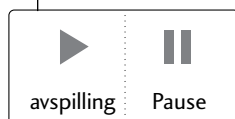





















Angir at den pågående sendingen og vist video avviker.



Bruke fjernkontrollen

Du kan fritt velge avspillingssted innenfor programopptaket



	<p>Under avspilling trykker du flere ganger på REW (◀◀)*-knappen for å øke hastigheten  ->  ->  ->  ->  .</p> <p>trykker du flere ganger på FF (▶▶) (MARK) -knappen for å øke hastigheten  ->  ->  ->  ->  .</p> <ul style="list-style-type: none"> ▪ Når du trykker på disse knappene flere ganger, økes hastigheten for spoling fremover/bakover.
	<p>Trykk på  eller  -knappen for å gå bakover og fremover i det pågående programmet.</p> <ul style="list-style-type: none"> ▪ Trykk på  -knappen for å gå til begynnelsen av programmet. ▪ Trykk på  -knappen for å gå til slutten av programmet. <p>Trykk på  -knappen for å hoppe ca. 20 sekunder fremover.</p> <ul style="list-style-type: none"> ▪ Trykk på  -knappen for å hoppe ca. 8 sekunder bakover.
	<p>Trykk på Pause (▢) -knappen under avspilling.</p> <ul style="list-style-type: none"> ▪ Stillbilde vises. ▪ Trykk på Pause (▢) -knappen flere ganger for å gå ett og ett bilde fremover. ▪ Trykk på Pause (▢) -knappen og bruk deretter FF (▶▶) (MARK) -knappen for sakte film (som å vise ▶▶)
	<ul style="list-style-type: none"> ▪ Når du bruker  eller  -knappen under avspilling, kan du se markøren på skjermen.
	<p>Trykk på PLAY (▶) -knappen for å gå tilbake til vanlig avspilling.</p>
	<p>Trykk på  -knappen hvis du vil gå tilbake til den pågående direktesendingen..</p>

OPPTAK

- Bruk denne funksjonen til å ta opp programmet som vises på hovedskjermen.

Direkteopptak

Denne funksjonen brukes til å ta opp programmet som vises.

- 1 Velg programmet du vil ta opp, og trykk deretter på  -knappen.  OPPTAK vises mens opptaket pågår. Denne funksjonen kan brukes til å ta opp inntil 2 timers programtid.

- 2 Trykk på  -knappen hvis du vil stoppe opptaket.

■ Hvis du trykker på  -knappen mindre enn 10 sekunder mens opptaket pågår, vises denne meldingen.

 Opptaket er ikke fullført. Opptakstiden må være mer enn 10 sekunder.

■ Hvis du trykker på  -knappen mer enn 10 sekunder, vises denne meldingen.

 Opptaket er fullført.

- 3 Du kan legge til / trekke fra opptakstid ved å trykke på  -knappen mens opptaket pågår. Trykk på ◀ - eller ▶ -knappen flere ganger for å legge til / trekke fra opptakstid. Hver gang du trykker på ◀- eller ▶ -knappen, endres opptakets varighet som vist nedenfor.

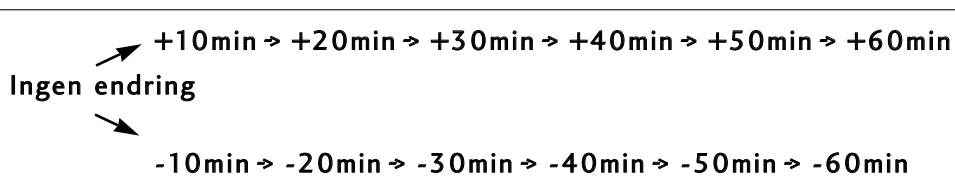

Ekstra opptakstid som er lagt til eksisterende innstilling, er lik endelig opptakstid.

- 4 Velg **OK** når du har justert opptakstiden.



- Trykk på **EXIT**-knappen for å skjule statusfeltet. Trykk på **OK**-knappen for å vise statusfeltet.

- 5 Opptaket stopper når valgt varighet er nådd eller når du trykker på -knappen. Selv om opptaket har stoppet, forblir funksjonen Tidsforskyvning (Direktesending) aktiv.

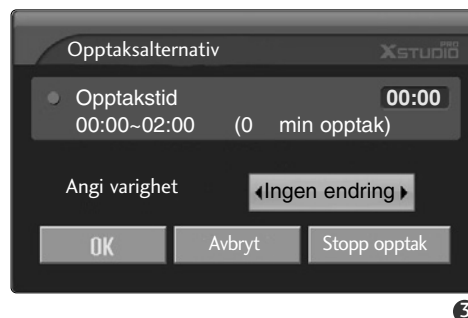

! MERK

- Hvis det blir lite ledig lagringsplass mens opptaket pågår, stoppes opptaket automatisk.
- Opptak på mindre enn 10 sekunder lagres ikke.
- Ingen data lagres hvis du ikke har signal. Dette er for å spare diskplass når du tar opp sendinger.
- Opptaksfunksjonen starter ikke for programmer som har kopibeskyttelse.
- Tiden som vises, avviker noe fra den faktiske tiden.
- Tiden som vises, avviker noe fra den faktiske tiden ved manglende signal eller filmkilde.

- Opptaket kan ikke brukes med innholdsbeskyttede programmer i fremdriftsindikatoren for Tidsforskyvning (Direktesending).

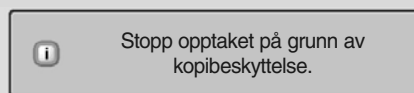

- Hvis den gamle kassetten inneholder opptak, kan dette redusere opptaks kvaliteten.
- Programmet lagres separat i henhold til fargesystem signalet.

VISNING OG OPPTAK

- Mens opptaket pågår kan du bytte kanal eller signalkilde uten å forstyrre opptaket.
Sendingen som tas opp, kan vises i nederste høyre hjørne på hovedskjermen.

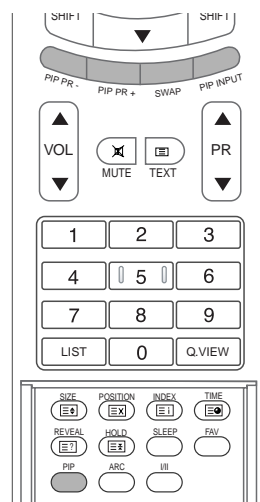

- 1 Når du har startet et direkteopptak eller reservert opptak, bytter du kanal eller signalkilde.
 - Du kan se sendingen som tas opp, i nederste høyre hjørne på hovedskjermen (som vist nedenfor).
 - Trykk på **PIP**-knappen for å skjule eller vise programmet som tas opp.
 - Trykk på **SWAP**-knappen for å gå tilbake til programmet som tas opp i Visning og opptak.
 - Når du har byttet til programmet som tas opp i Visning og opptak, endres skjermen til status for direkteopptak eller status for reservert opptak.

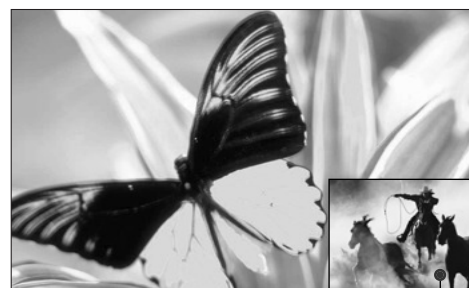

Skjerm som tas opp

	opptak	analog	AV1	AV2	S-Video2	AV3	AV4
Visning							
Analog	0	0	0	0	0	0	0
AV1	0	0	0	0	0	0	0
AV2	0	0	0	x	0	0	0
S-Video2	0	0	x	0	0	0	0
AV3	0	0	0	0	0	0	0
AV4	0	0	0	0	0	0	0
Component	0	0	0	0	0	0	0
RGB	0	0	0	0	0	0	0
HDMI/DVI	0	0	0	0	0	0	0

signalkilde for visning og opptak

! FORSIKTIG

- ▶ Hvis du slår av apparatet mens et opptak pågår, vises meldingen nedenfor.

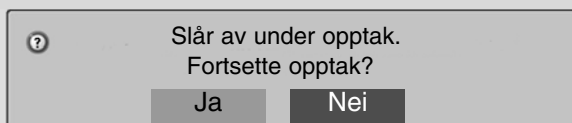

- ▶ Hvis du velger Nei, stopper opptaket, og apparatet slås av.
- ▶ Hvis du velger Ja, fortsetter opptaket, og apparatet slås av.

TV-OPPTAK

- Du kan raskt vise listen over programopptak.
- Denne funksjonen er tilgjengelig på DVR-menyen.

- 1 Trykk på **Xstudio** -knappen for å vise menyen **Hjem (Start)**.
Bruk **▲**- eller **▼**-knappen til å velge **Opptak fra TV**, og bruk deretter **OK**- eller **▶**-knappen.

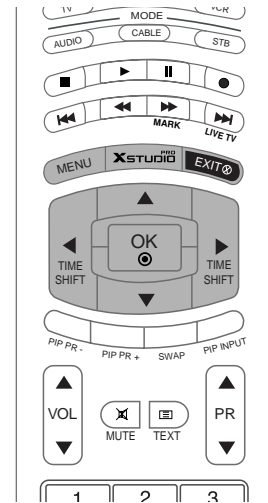
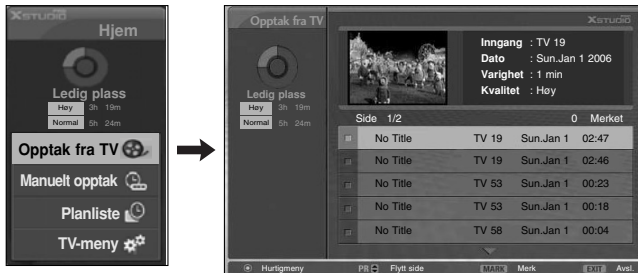

VALG- OG POPUP-MENY FOR PROGRAMOPPTAK

- Miniatyrlisten over opptak er vist ovenfor.

- 1 Bruk **▲**- eller **▼**-knappen til å gå oppover/nedover i sidene.

- 2 Bruk **Merk**-knappen til å legge til eller slette i listen . Viser ved siden av miniatyrbildet hvis et element er merket.

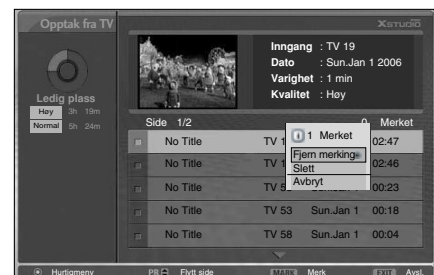
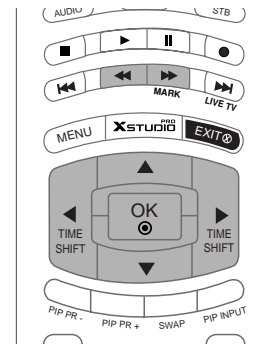

3 Bruk ▲▼◀▶ -knappen til å gå til ønsket miniatyrbilde, og trykk deretter på OK-knappen for å åpne popup-menyen.

- ▶ **Spill av** : Start avspilling av valgt opptak.
- ▶ **Merk alt** : Merk alle bilder på skjermen.
- ▶ **Fjern merking** : Endre merkede bilder til umerkede bilder.
- ▶ **Slett** : Slett det valgte opptaket.
- ▶ **Gi navn** : Rediger tittel på programopptak.
- ▶ **Avbryt** : Lukk popup-menyen.



3

4 Trykk på EXIT-knappen flere ganger for å gå tilbake til TV-titting, eller trykk på XSTUDIO -knappen for å gå tilbake til menyen **Hjem**.

- Denne meldingen vises hvis harddisken har et problem med å utføre en funksjon (opptak) i tilknytning til videospilleren.
- Hvis temperaturen er under null (0°), får du en advarsel, og du må starte harddisken.

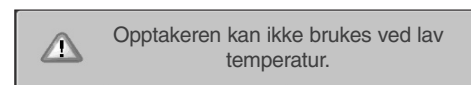

4

SPILE AV PROGRAMOPPTAK

- Du kan spille av programmet som er valgt i listen over programopptak.

1 PSpill av et programopptak.

2 Under avspilling ser du en skjerm for variert avspilling som vist nedenfor.

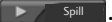
- Først vises et ikon med gjeldende avspillingsmodus som merking . Trykk deretter på OK-knappen for å vise fremdriftsindikatoren
- Trykk på EXIT-knappen for å deaktivere visningen av ikonet for programopptak.

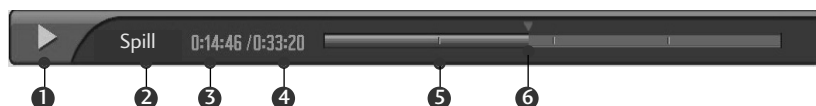







































Fremdriftsindikatoren?

Denne funksjonen angir en mulig visning av en del av et videoopptak, en aktiv TV-posisjon på skjermen, et del-av-del-opptak.

- 1 Angir flytting av programopptak.
- 2 Angir status for programopptak.
- 3 Angir medgått avspillingstid.
- 4 Angir total avspillingstid.
- 5 Angir en firedel av programtiden.
- 6 Angir gjeldende avspillingsposisjon.

BRUKE FJERNKONTROLLEN

Du kan fritt velge avspillingssted innenfor programopptaket

	<p>Under avspilling trykker du flere ganger på REW ()-knappen for å øke hastigheten  ->  ->  ->  ->  .</p> <p>trykker du flere ganger på FF ()-knappen for å øke hastigheten  ->  ->  ->  ->  .</p> <ul style="list-style-type: none">▪ Når du trykker på disse knappene flere ganger, økes hastigheten for spoling fremover/bakover.
   	<p>Trykk på  -eller  -knappen for å gå bakover og fremover i det pågående programmet.</p> <ul style="list-style-type: none">▪ Trykk på  -knappen for å gå til begynnelsen av programmet.▪ Trykk på  -knappen for å gå til slutten av programmet. <p>Trykk på  -knappen for å hoppe ca. 20 sekunder fremover.</p> <ul style="list-style-type: none">▪ Trykk på  -knappen for å hoppe ca. 8 sekunder bakover.
	<p>Trykk på Pause ()-knappen under avspilling.</p> <ul style="list-style-type: none">▪ Stillbilde vises.▪ Trykk på Pause ()-knappen flere ganger for å gå ett og ett bilde fremover.▪ Trykk på Pause ()-knappen og bruk deretter FF ()-knappen for sakte film (som å vise  .)
 	<ul style="list-style-type: none">▪ Når du brukere  eller  knappen under avspilling, kan du se markøren på skjermen.
	<p>Trykk på PLAY () button to return to normal playback.</p>
	<p>Trykk på  -knappen hvis du vil gå tilbake til den pågående direktesendingen.</p>
	<ul style="list-style-type: none">▪ Hvis du trykker på STOP ()-knappen, kan du se på apparatet.

MANUELT OPPTAK

- Denne funksjonen er enkel å registrere for reservert opptak.
- Denne funksjonen er tilgjengelig på DVR-menyen.
- Ved manuelt opptak lagres TV-apparatets standardlyd.

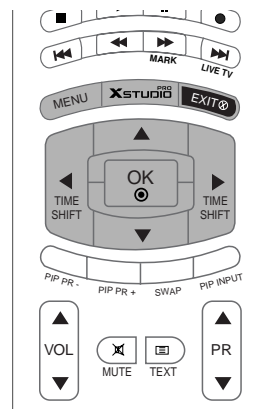

- 1 Trykk på -knappen for å vise menyen **Hjem**.
Bruk ▲-eller▼- **Manuelt opptak**, og bruk deretter OK- eller ►-knappen.

- 2 Skjermen Manuelt opptak vises som illus trert nedenfor.
Bruk ▲▼◀▶ -knappen til å angi **Inngang**, **PR**, **Dato**, **Kl.sl.**, **Varighet** og **Frekvens**.

- ▶ **Inngang** : Velg mellom TV, AV1, AV2, S-Video2, AV3 og AV4 som signalkilde.
- ▶ **PR**: Velg enten det pågående programmet eller et skannet program.
- ▶ **Dato** : Du kan velge en dato opptil én måned fremover i tid.
- ▶ **Kl.sl./Varighet** : Kontroller at dette er riktig angitt.
- ▶ **Frekvens** : Velg mellom Once (Én gang), Daily (Daglig) og Weekly (Ukentlig).

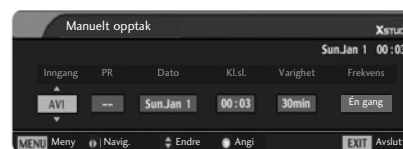

- 3 Trykk på **OK**-knappen når du har definert det manuelle opptaket.

PROGRAMMERINGSLISTE

- Du kan lagre inntil 8 kanaler.
- Denne funksjonen er tilgjengelig på DVR-menyen.

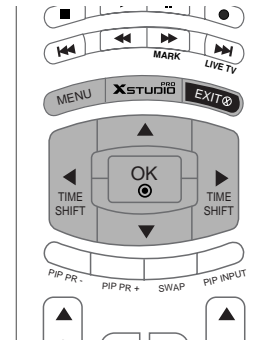

- 1 Trykk på -knappen for å vise menyen **Hjem**.
Bruk **▲**-eller**▼**- **Planliste**, og bruk deretter **OK**- eller **▶**-knappen.
- 2 **Planliste** vises som illustrert nedenfor.
Bruk **▲** **▼** -knappen til å velge programopptak.



1

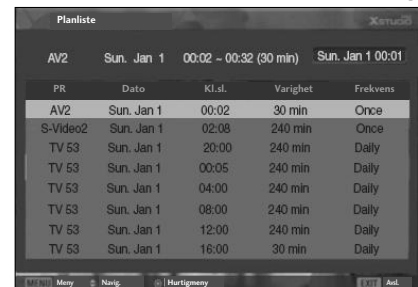

2

VELGE VIDEOKVALITET

- Denne funksjonen kan ikke brukes ved opptak.

- 1 Trykk **MENU**-knappen og deretter **▲** / **▼**-knappen for å vise **DVR** menyen.
- 2 Trykk på **▶**-knappen, og bruk **▲** / **▼**-knappen til å **Videokvalitet..**
- 3 Trykk på **▶** knappen, og bruk **▲** / **▼**-knappen til å velge **Høy** eller **Normal**.
- 4 For å avslutte og fjerne menyen, trykk på **EXIT** knappen.



1

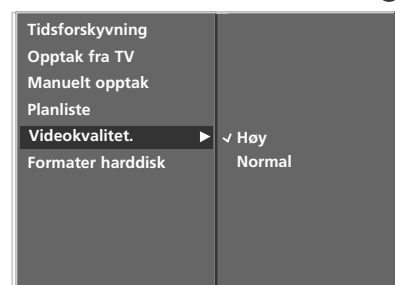

2 3

FORMATER HARDDISK

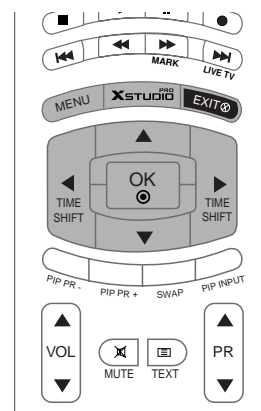

- 1 Trykk MENU-knappen og deretter ▲ / ▼ -knappen for å vise **DVR** menyen.
- 2 Trykk på ►-knappen, og bruk ▲ / ▼ -knappen til å velge **Formater harddisk**.
- 3 Trykk på ►-knappen for å begynne å formatere harddisken.



1

- Hvis du trykker på ►-knappen, vises denne meldingen.

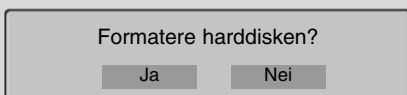

- Hvis du velger Ja, vises denne meldingen.

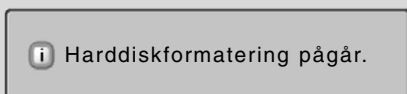

- Når det er fullført, vises denne meldingen.

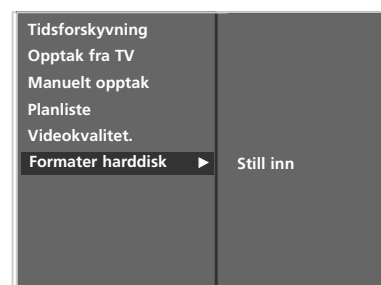

2 3

- 4 For å avslutte og fjerne menyen, trykk på **EXIT** knappen.

PIP- (BILDE I BILDE) -FUNKSJON PIP- (BILDE I BILDE) -FUNKSJON

Med PIP-funksjonen kan du vise to forskjellige kildesignaler på skjermen samtidig. Den ene kilden vil være stor, og den andre kilden vil vise et mindre, innføyd bilde.

Denne funksjonen er ikke tilgjengelig i Tekst-TV-modus.

I dobbeltbildemodus deles skjermen i to bilder, slik at to bildekilder kan vises på skjermen på apparatet samtidig.

Hver kilde får halvparten av skjermen.

Denne funksjonen kan ikke brukes ved opptak eller avspilling.

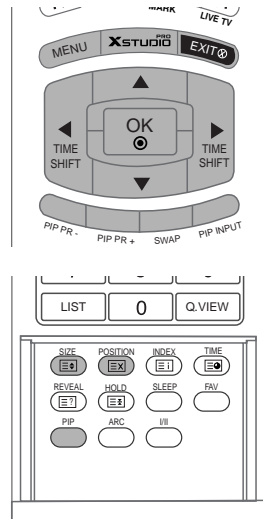

! MERK

- ▶ Når størrelsen på underbildet er 50 prosent av hovedbildet, kan bildekvaliteten bli dårligere.
- ▶ Hvis kildesignalet for hovedbildet ikke har samme bildefrekvens som kildesignalet for underbildet i PIP-modus, kan det hende at underbildet ikke vises korrekt.

VISNING AV PIP (BILDE I BILDE)

Trykk PIP-knappen (Bilde i bilde) for å få tilgang til underbildet.

Hvert trykk på PIP (Bilde i bilde) endrer PIP-alternativene som vist nedenfor.

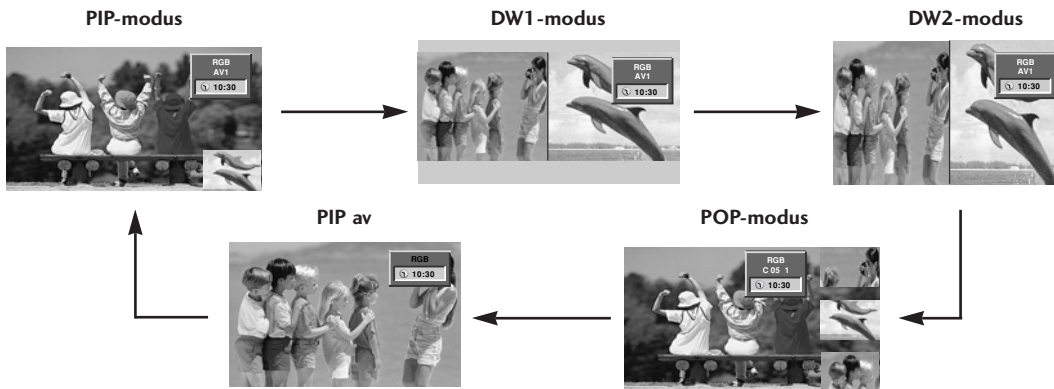

JUSTERER PIP-TRANSPARENS (KUN PIP-MODUS)

- 1 Trykk MENU-knappen og deretter ▲ / ▼-knappen for å vise PIP/DW menyen.
- 2 Trykk ►-knappen, og bruk deretter knappen ▲ / ▼ til å velge PIP Gjennomsiktighet.
- 3 Trykk på ►-tasten, og bruk deretter ◀ / ▶-tasten for å justere PIP-transparens.
- 4 For å avslutte og fjerne menyen, trykk på EXIT knappen.

STASJONSVALG FOR UNDERBILDET

- 1 Trykk på PIP PR+/- knappen.

JUSTERE SKJERMEN FOR PIP

- 1 I TV- eller AV-modus for hovedbildet og RGB [PC] for under-bildet kan du bruke Auto config eller Manual config for å justere visningen av underbildet.
 - TV- eller AV-modus for hovedbildet og HDMI [DTV] eller Component 480p, 576p, 720p eller 1080i for underbildet kan du bruke Manual config for å justere visningen av under-bildet.

VALG AV INNSIGNAL

- 1 Trykk PIP PIP INPUT-knappen i PIP-modus.
 - For noen modeller velger du AUTO, PAL, SECAM eller NTSC i menyen PIP System hvis kvaliteten på underbildet blir darlig.
 - Hver gang du trykker på PIP INPUT-knappen, vises hver inngangskilde til underbildet.

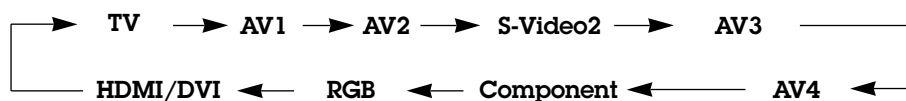

Justering av størrelse på underbilder (bare i PIP-modus)

- 1 Trykk SIZE-knappen (Størrelse), og velg deretter ◀/▶-knappen for å velge ønsket størrelse for underbilde.
 - Når du bruker SIZE-knappen i DW1- og DW2-modus, justeres hoved- og underbilder samtidig. Når du bruker SIZE-knappen (Størrelse) i PIP-modus, justeres underbildet.



Flytte underbildet (bare i PIP-modus)

- 1 Trykk knappen POSISJON.
 - Trykk ▲/▼ or ◀/▶-knappen flere ganger til du har oppnådd ønsket plassering. Underbildet flyttes opp/ned eller mot venstre / høyre.



Bytte mellom hoved- og underbilder

- 1 Trykk **SWAP**-knappen (Bytt) for bytte mellom hoved- og underbilder.

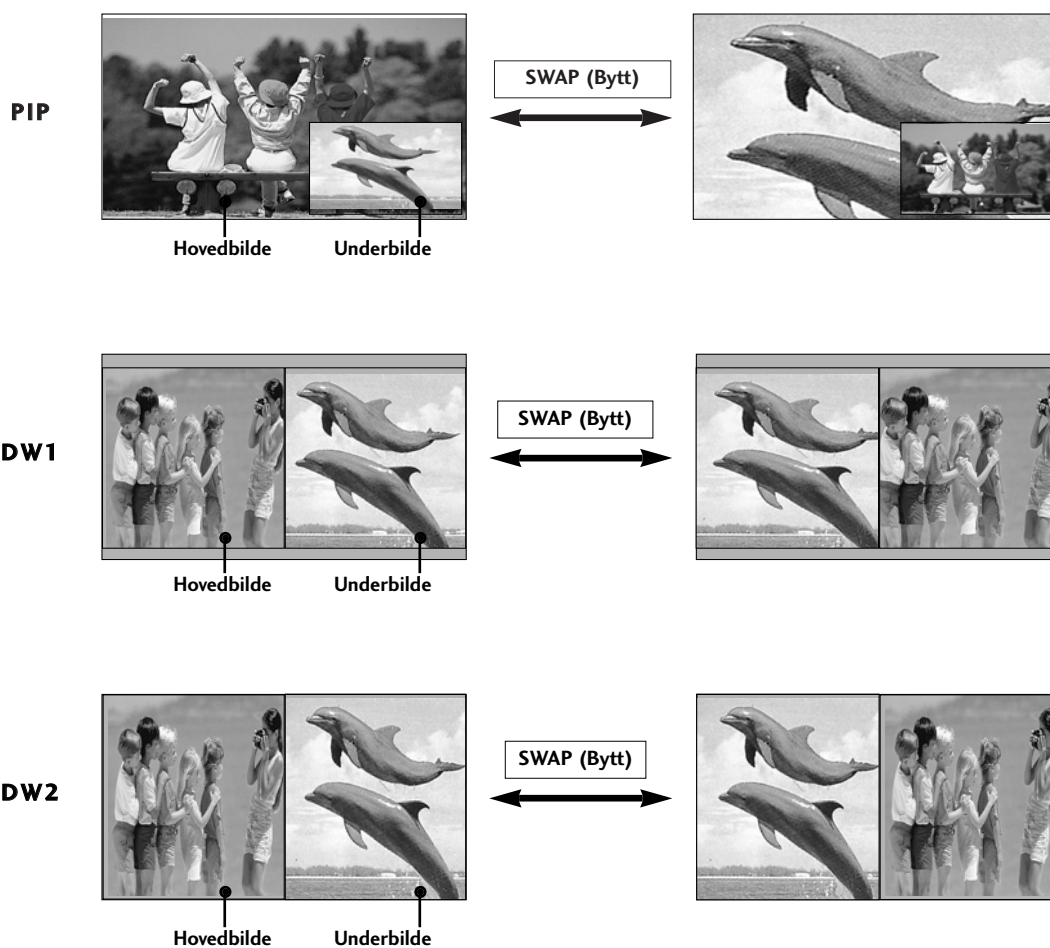

POP (BILDE-PÅ-BILDE: KANALSØK)

- 1 Bruk POP-funksjonen når du søker gjennom alle de programerte kanalene én etter én i 3 PIP-visningsmodus (den valgte kanalen fortsetter å fungere som kilde for hovedbildet). Alle de programmerte kanalene som du søker gjennom, vises i 3 POP-visningsmodus.



SPESIELLE FUNKSJONER | Tekst-TV

- Tekst-TV (eller TOP-tekst) er en tilvalgsfunksjon. Derfor er det bare plasmaskjerm med tekst-TV-system som kan motta tekst-TV.
- Tekst-TV er et gratis servicetilbud fra de fleste TV-stasjoner, der man får oppdatert informasjon om nyheter, været, TV-programmer, aksjekurser og mange andre emner.
- Tekst-TV-dekoderen på denne plasmaskjermen kan støtte systemene SIMPLE, TOP og FASTEXT. SIMPLE (standard tekst-TV) består av et antall sider som kan velges ved å taste det korresponderende sidetallet direkte. TOP og FASTEXT er mer moderne metoder som lar deg velge tekst-TV-informasjon raskt og enkelt.

Språkvalg for tekst-TV (tilvalgsmulighet)

- 1 Trykk MENU-knappen og deretter ▲ / ▼ -knappen for å vise SPESIAL menyen.
- 2 Trykk ► -knappen og deretter på ▲ / ▼ -knappen for å velge Språk.
- 3 Trykk ► -knappen og bruk deretter ► -knappen for å velge **Teletext Språk** .
- 4 Trykk ▲ / ▼ -knappen for å velge ønsket språk.
- 5 For å avslutte og fjerne menyen, trykk på EXIT knappen.

! MERK

- a. Velg lokalt tekst-TV-språk.
- b. Hvis ikke, er det ikke sikkert at tekst-TV vises som det skal på skjermen.
- c. Denne funksjonen er ikke tilgjengelig i alle land.

For å slå teletekst på/av

- 1 Velg først en TV-stasjon som sender teletekst. Trykk på **TEXT** bryteren for å skifte til teletekst. Indeksiden (førstesiden, 100) eller den sist valgte tekstsiden vises på skjermen. Øverst på siden ser du normalt to sidenummer, TV-stasjonens navn, dato og klokke. Det første sidenummeret indikerer din valgte side, mens det andre indikerer nåværende side vist på skjermen. Trykk på **TEXT** bryteren for å skifte fra teletekst til vanlig TV

SIMPLE teletekst (tilvalgsmulighet)

■ Sidevalg

- 1 Velg ønsket tekstsider ved å slå med nummerbryterne (0-9) det tresifrete tallet som tilsvarer sidenummeret. Hvis du uheldigvis slår et feil siffer, må du først fullføre med i alt tre siffer, og så slår du de tre korrekte sifrene.
 - 2 Når en tekstsider vises på skjermen, kan du med **PR ▲ / ▼** bryteren velge forrige eller neste tilgjengelige sider.
-

TOP-tekst (tilvalgsmulighet)

- En bruksveiledning vises i fire fargefelt (rødt, grønt, gult og blått) nederst på skjermen. I gult felt markeres neste gruppe og i blått felt indikeres neste blokk.

■ Valg av blokk / gruppe / sider

- 1 Med den BLÅ bryteren kan du skifte fra blokk til blokk.
 - 2 Bruk den GULE bryteren for å gå videre til neste gruppe, med automatisk overgang til neste blokk.
 - 3 Med den GRØNNE bryteren kan du gå videre til neste tilgjengelige sider, med automatisk overgang til neste gruppe.
 - Alternativt kan **PR ▲** bryteren brukes.
 - 4 Med den RØDE bryteren er det mulig å returnere til forrige valg. Alternativt kan **PR ▼** bryteren brukes.
-

■ Direkte sidevalg

- 1 På samme måte som beskrevet under SIMPLE, kan du også i TOP velge et tresifret sidenr. med nummerbryterne.
-

FASTEXT teletekst

- Tekst-TV-sidene er fargekodet i skjermens underkant, og velges ved å trykke den knappen som har tilsvarende farge.

■ Velge sider

- 1 Trykk knappen  for å velge indekssiden.
 - 2 Du kan velge sidene som er fargekodet i skjermens underkant med knappene som har samme farge på fjernkontrollen.
 - 3 Du kan velge sidene som er fargekodet i skjermens underkant med knappene som har samme farge på fjernkontrollen.
 - 4 Knappen **PR ▲ / ▼** kan brukes til å velge foregående eller neste sider.
-

Brytere for betjening av spesielle teletekstfunksjoner

REVEAL (AVSLØRE)

Noen sider kan inneholde skjult informasjon, som f.eks svar på gåter eller kryssordløsning. Trykk på denne knappen for å avsløre skjult informasjon. Trykk på knappen igjen for å skjule informasjonen igjen.

SIZE (FORSTØRRE)

Denne knappen velger dobbel bokstavhøyde, slik at teksten blir lettere å lese fra avstand.

Trykk på knappen for å forstørre sidens øvre halvdel.

Trykk på knappen igjen for å forstørre sidens nedre halvdel.

Trykk på knappen igjen for å skifte til normal tekst.

UPDATE (OPPDATERE)

Viser TV-bildet på skjermen i påvente av neste tekst-TV-side. Trykk på denne

knappen for å se den oppdaterte tekst-TV-siden.

HOLD (STOPP)

Stopper den automatiske sideendringen som vil finne sted hvis en tekst-TV-side består av to eller flere undersider. Antall undersider og den viste undersiden vises

vanligvis på skjermen nedenfor tidspunktet.

Når denne knappen trykkes, vil stoppsymbolet vises

TIME (TID)

TV: Når du ser på en TV-sending, trykk på denne knappen for å vise klokken oppe til høyre i bildet. For å fjerne klokken fra bildet, trykk på knappen igjen.

I tekst-TV; trykk på denne knappen for å velge et underside-nummer. Undersidennummeret vises nederst på skjermen. For å fastholde eller skifte underside, trykk på RØD/GRØNN eller PR ▲ / ▼-knappen.

For å gå ut av denne funksjonen, trykk på knappen igjen.

SKJERM MENYVALG OG -JUSTERING

TV-ens OSD (skjermvisning) kan variere noe fra det som vises i denne håndboken.

- 1 Trykk **MENU**-knappen og deretter **▲** / **▼**-knappen for å vise menyene.
- 2 Trykk på **▶** bryteren og trykk på **▲** / **▼** for å velge ønsket funksjon i menyen.
- 3 Endre innstillingen på et punkt i undermenyen eller rullgardin menyen med **◀** / **▶** knappen.
Du kan gå til menyen på nivået ovenfor ved å trykke **OK** eller knappen **MENU** (MENY).

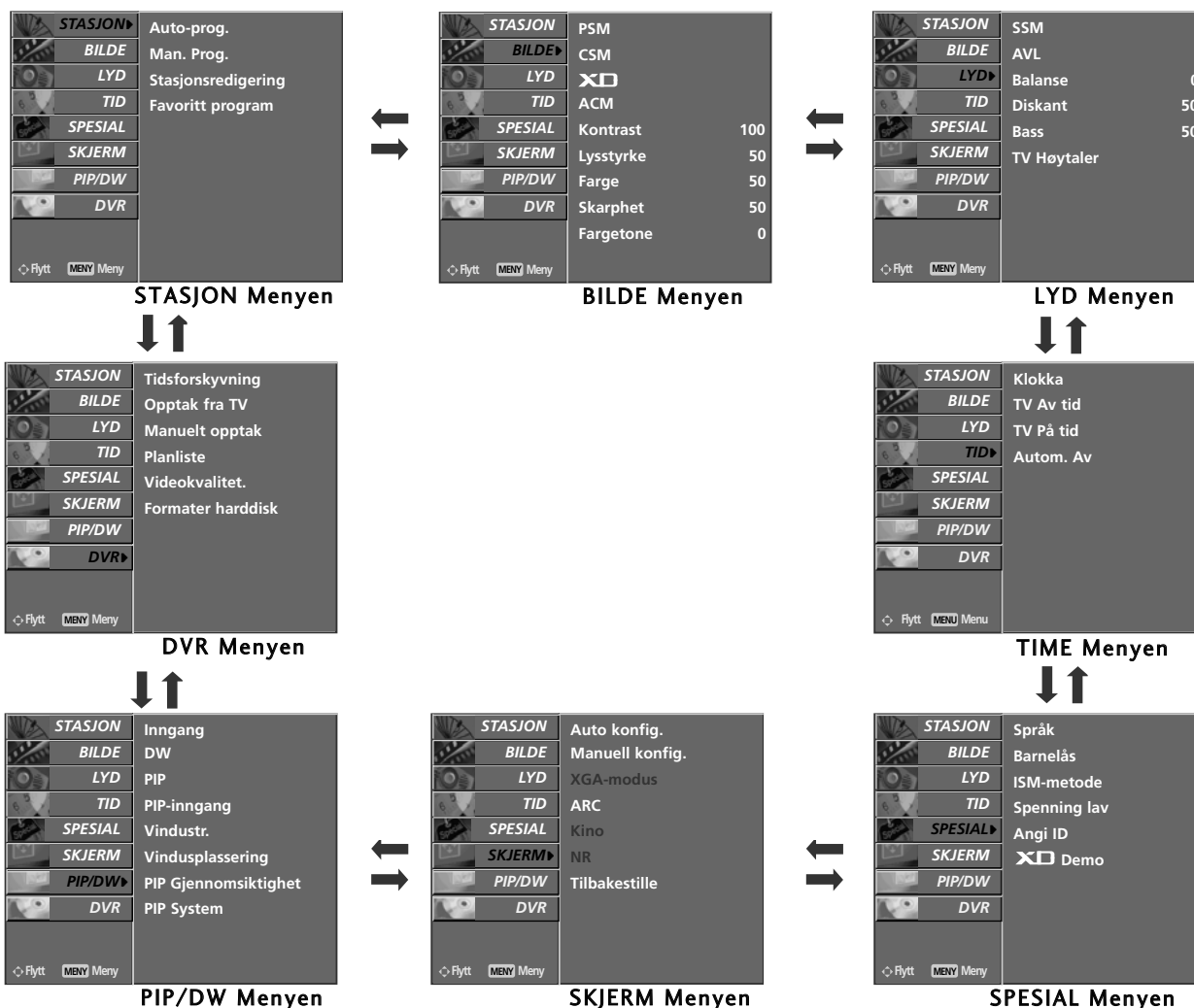

! MERK

- a. I noen modeller vises XGA på menyen **SKJERM**.
- b. Du kan ikke bruke menyene **STASJON** eller **PIP/DW** ved avspilling avopptak.

AUTOMATISK KANALSØKING OG LAGRING

- Med denne søkemåten vil alle TV-kanaler, som kan mottas på stedet, søkes inn og lagres automatisk i den rekkefølgen de mottas. Dette er den enkleste måten og anbefales derfor.
- Denne funksjonen kan ikke brukes ved opptak.

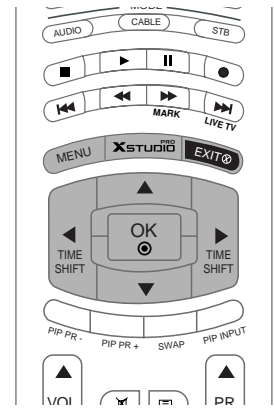

- 1 Trykk MENU-knappen og deretter ▲ / ▼ -knappen for å vise **STASJON** menyen.
- 2 Trykk på ► knappen og trykk på ▲ / ▼ bryteren for å velge **Auto-prog.**.
- 3 Trykk på ► bryteren for å velge **System**.
- 4 Velg et TV-system med knappen ◀ / ▶ i System rullgardinmenyen;

- L** : SECAM L/L' (kun visse modeller)
- BG** : PAL B/G, SECAM B/G (Europa/Øst-Europa/Asia/New Zealand/Midtøsten/Afrika/Australia)
- I** : PAL I/II (Storbritannia/Irland/Hong Kong/Sør-Afrika)
- DK** : PAL D/K, SECAM D/K (Øst-Europa/Kina/Afrika/Samveldet av uavhengige stater (SUS))
- M** : (USA/Korea/Filippinene) (kun visse modeller)

- 5 Trykk på ▼ bryteren for å velge **Lagre fra**.
- 6 Velg forvalgsnummeret, som søking/lagring skal starte på, med ◀ / ▶ bryteren eller nummerbryterne (0-9).
- 7 Trykk på ▼ bryteren for å velge **Start**.
- 8 Trykk på ► bryteren for å starte automatisk søking/lagring. Alle mottakelige TV-kanaler blir lagret.

! MERK

Stasjonsnavn vises/lagres kun for TV-kanaler som sender PDC (eL.VPS) signaler eller spesielle teletekstdata. Hvis det ikke er tilfelle, vises C eller S foran kanalnr.

- 9 Hvis du under søking/lagring ønsker å stoppe dette, trykk på **MEMU** bryteren. Når automatisk søking/lagring er ferdig, vises Programme edit funksjonen med en stasjonsoversikt på skjermen. I den kan du, om ønskelig, redigere forvalgsnr./TV-kanal, se side 12 for nærmere beskrivelse.
- 10 For å avslutte og fjerne menyen, trykk på **EXIT** knappen.

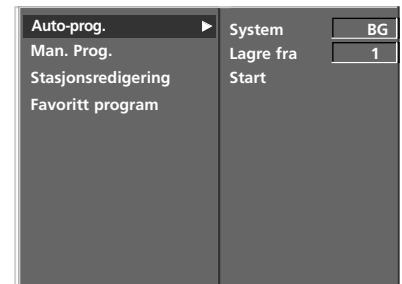

2 3 4 5 6 7

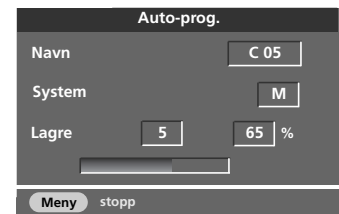

8 9

MANUELL KANALSØKING OG LAGRING

- Manuelt søk lar deg velge og arrangere kanalene i en hvilken som helst rekkefølge du måtte ønske. Du kan også tildele et kanalnavn på inntil fem tegn til hvert kanalnummer.
- Denne funksjonen kan ikke brukes når Tidsforskyvning (Direktesending) er aktivert.
- Denne funksjonen kan ikke brukes ved opptak.

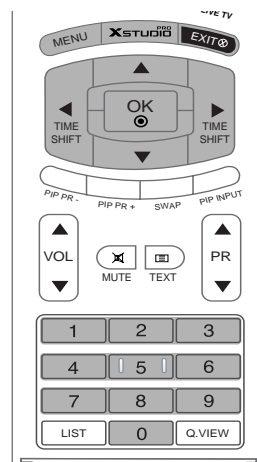

- Trykk MENU-knappen og deretter ▲ / ▼ -knappen for å vise **STASJON** menyen.
- Trykk på ► knappen og trykk på ▲ / ▼ bryteren for å velge **Man. Prog.**.
- Trykk på ► bryteren for å velge **Lagre**. Velg forvalgsnummeret, som søking/lagring skal starte på, med ◀ / ▶ bryteren eller nummerbryterne (0-9).
- Trykk på ▼ bryteren for å velge **System**.
- Velg et TV-system med ◀ / ▶ knappen i **System** rullgardinmenyen;
 - L** : SECAM L/L' (kun visse modeller)
 - BG** : PAL B/G, SECAM B/G (Europa/Øst-Europa/Asia/NewZealand/Midtøsten/Afrika/Australia)
 - I** : PAL I/II (Storbritannia/Irland/Hong Kong/Sør-Afrika)
 - DK** : PAL D/K, SECAM D/K (Øst-Europa/Kina/Afrika/Samveldet av uavhengige stater (SUS))
 - M** : (USA/Korea/Filippinene) (kun visse modeller)
- Trykk på ▼ bryteren for å velge **Bånd**.
- Trykk på ◀ / ▶ knappen for å velge **V/UHF** eller **Kabel**, (dvs. hvilket kanalbånd som det skal søkes på), i **Bånd** rullgardinmenyen.
- Trykk på ▼ bryteren for å velge **Kanal**.
- Du kan velge ønsket kanalnummer med ◀ / ▶ eller talltastene. Hvis stasjonens kanalnummer er kjent, velg dets kanalnummer direkte med NUMMER-knappene.
- Trykk på ▼ bryteren for å velge **Søke**.
- Trykk på ◀ / ▶ for å begynne å søke. Hvis en kanal blir funnet, stanser søket.
- Trykk på OK for å lagre.
- Hvis du vil lagre en annen stasjon, gjentar du trinn 3-12.
- For å avslutte og fjerne menyen, trykk på **EXIT** knappen.



1

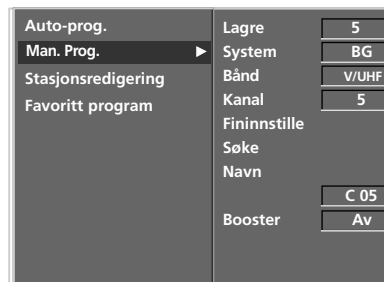

2 3 4 5 6
7 8 9 10 11 12

FININNSTILLING

- Vanligvis er det bare nødvendig med fininnstilling hvis det er dårlige mot-taksforhold.

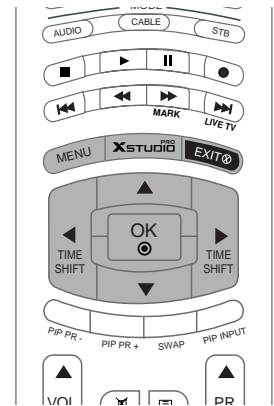

- 1 Trykk MENU-knappen og deretter ▲ / ▼ -knappen for å vise **STASJON** menyen.
- 2 Trykk på ► knappen og trykk på ▲ / ▼ bryteren for å velge **Man. Prog.**.
- 3 Trykk på ► knappen og trykk på ▲ / ▼ bryteren for å velge **Fininnstille**.
- 4 Trykk på ◀ / ▶ for å fininnstille til du har fått best mulig lyd og bilde.
- 5 Trykk på OK knappen.
- 6 For å avslutte og fjerne menyen, trykk på **EXIT** knappen. Fininnstilt kanals forvalgsnummer vises med GLUE tall ved kanalvalg.

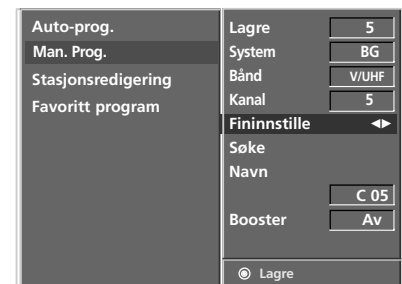

2 3 4 5

TILDELING AV KANALNAVN

- Stasjonsnavnet (eks.'NRK') kan også programmeres, med ialt fem tegn, slik at det vises på skjermen.

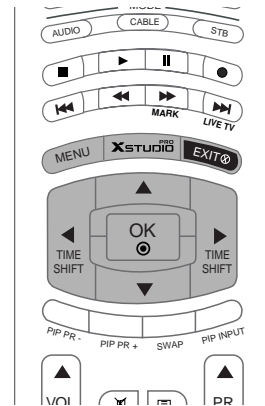

- 1 Trykk MENU-knappen og deretter ▲ / ▼-knappen for å vise **STASJON** menyen.
- 2 Trykk på ► knappen og trykk på ▲ / ▼ bryteren for å velge **Man. Prog.**.
- 3 Trykk på ► bryteren for å velge **Navn** menyen.
- 4 Trykk på knappen ▲ . Du kan bruke et mellomrom, +, -, sifrene 0 til 9 og bokstavene A til Z .
Med knappen ▼ kan du velge i motsatt retning.
- 5 Velg neste posisjon ved å trykke på ►, og velg så tegn nummer to, og så videre.
- 6 Trykk på OK-tasten to ganger.
- 7 For å avslutte og fjerne menyen, trykk på **EXIT** knappen.



1

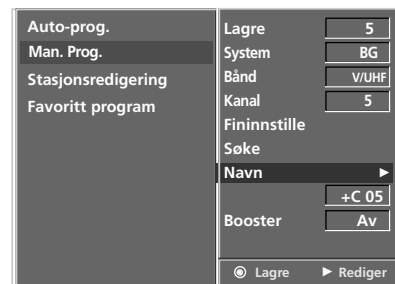

2 3 4 5 6

BOOSTER (KUN VISSE MODELLER)

- Noen, men ikke alle modeller, har tilleggsfunksjonen **Booster**.
- Hvis du bor i et område med dårlige mottaksforhold, kan du aktivis-ere **Booster (På)**.

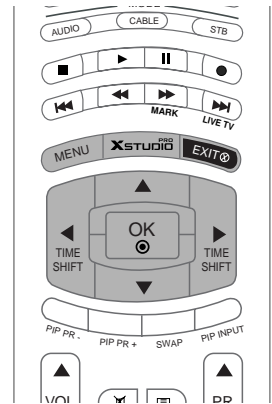

- 1 Trykk MENU-knappen og deretter ▲ / ▼ -knappen for å vise **STASJON** menyen.
- 2 Trykk på ► knappen og trykk på ▲ / ▼ bryteren for å velge **Man. Prog.**.
- 3 Trykk på ► knappen og trykk på ▲ / ▼ bryteren for å velge **Booster**.
- 4 Trykk på ◀ / ▶ bryteren for å velge **På** eller **Av**.
- 5 Trykk på **OK** knappen.
- 6 For å avslutte og fjerne menyen, trykk på **EXIT** knappen.

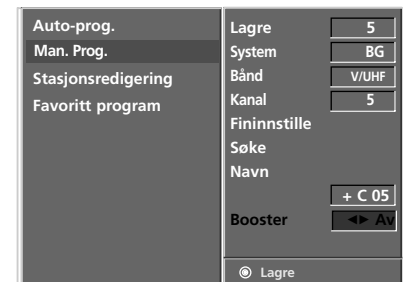

2 3 4 5

KANALREDIGERING

- Denne funksjonen lar deg slette eller hoppe over lagrede kanaler. Du kan også flytte noen kanaler til andre kanal-numre, eller sette inn en tom kanal på det valgte kanalnummeret.
- Denne funksjonen kan ikke brukes ved opptak.

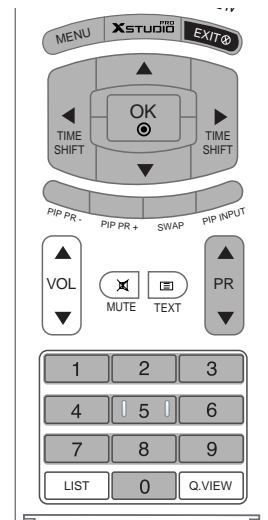

- 1 Trykk MENU-knappen og deretter ▲ / ▼ -knappen for å vise **STASJON** menyen.
- 2 Trykk på ► knappen og trykk på ▲ / ▼ bryteren for å velge **Stasjonsredigering**.
- 3 Trykk på ► bryteren for å velge **Stasjonsredigering** menyen.

■ Slette en kanal

1. Med knappene ▲ / ▼ eller ◀ / ▶ velger du en kanal som skal slettes.
2. Trykk på den **RØDE** knappen to ganger. Den valgte kanalen slettes, og alle de følgende kanalene flytter seg én posisjon opp.

■ Kopiere en kanal

1. Med knappene ▲ / ▼ eller ◀ / ▶ velger du en kanal som skal kopieres.
2. Trykk på den **GRØNNE** knappen. Alle de følgende kanalene flytter seg én posisjon ned.

■ Flytte en kanal

1. Med knappene ▲ / ▼ eller ◀ / ▶ velger du en kanal som skal flyttes.
2. Trykk på den **GULE** knappen.
3. Med knappene ▲ / ▼ eller ◀ / ▶ flytter du kanalen til det ønskede kanalnummeret.
4. Trykk på den **GULE** knappen på nytt for å aktivere denne funksjonen.

■ Hoppe over et kanalnummer

1. Med knappene ▲ / ▼ eller ◀ / ▶ velger du en kanal som skal hoppes over.
2. Trykk på den **BLÅ** knappen. Kanalen som er hoppet over, blir blå.
3. Trykk på den **BLÅ** knappen på nytt for å aktivere kanalen som er hoppet over.

Når et kanalnummer er hoppet over, betyr det at du ikke vil kunne velge det ved hjelp av knappen **PR** ▲ / ▼ ved normal TV-visning. Hvis du ønsker å velge denne kanalen, må du taste inn kanalnummeret med sifertastene, eller velge den i kanalredigerings- eller tabellmenyen.

- 4 For å avslutte og fjerne menyen, trykk på **EXIT** knappen.



1

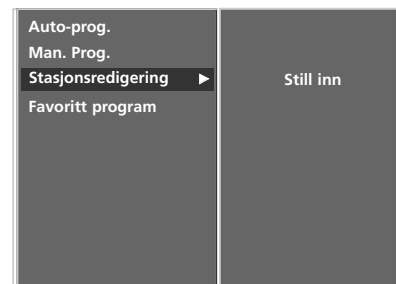

2



3

FAVORITTKANAL

Med denne funksjonen kan du velge dine favorittkanaler direkte.

Trykk flere ganger på **FAV** knappen for å velge lagrede favorittkanaler.

- 1 Trykk MENU-knappen og deretter ▲ / ▼-knappen for å vise **STASJON** menyen.
- 2 Trykk på ► knappen og trykk på ▲ / ▼ bryteren for å velge **Favoritt program**.
- 3 Trykk på ► bryteren for å velge **Favoritt program** menyen.
- 4 Trykk på ▲ / ▼ knappen for å velge -- ----.
- 5 Velg ønsket kanal med ◀ / ▶ knappen eller nummerknapp pene. For ethvert nummer under 10 må du trykke '0' (eller '00') først, dvs. trykk '05' (eller '005') for 5.
- 6 Gjenta trinn 4 og 5 for å lagre en ny kanal. Du kan lagre inntil 8 kanaler.
- 7 Trykk på OK knappen.
- 8 For å avslutte og fjerne menyen, trykk på **EXIT** knappen.

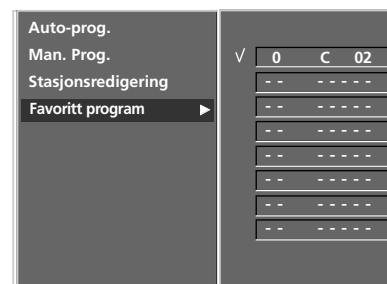
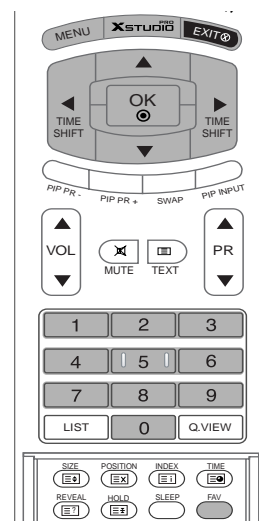

2 3 4 5 6 7

BRUK AV KANALTABELLEN

- I kanaltabellen kan du se hvilke kanaler som er lagret i minnet.

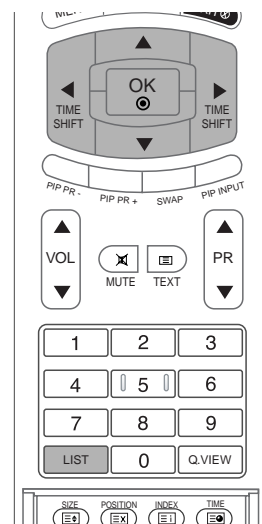

■ For å velge stasjonsoversikten

Trykk på knappen **LIST** for å vise kanaltabellmenyen.

En kanaltabell inneholder ti kanaler, som vist nedenfor.

! MERK

- Du kan finne noen blå kanaler. Disse er hoppet over i den automatiske kanalinnstillingen eller i kanalredigeringen.
- Dersom kanalnummeret for en kanal vises i tabellen, betyr det at kanalen ikke har fått tildelt noe navn.

■ Velge en kanal i kanaltabellen

Bruk knappene **▲ / ▼** eller **◀ / ▶** til å velge en kanal.

Trykk på **OK**.

Plasmaskjermen skifter til det valgte kanalnummeret.

■ Bla gjennom en kanaltabell

Det er ti kanaltabeller, og disse inneholder sammenlagt 100 kanaler.

Du blar fra side til side ved å trykke flere ganger på knappene **▲ / ▼** eller **◀ / ▶**.

For å avslutte og fjerne menyen, trykk på **LIST** knappen.

Programliste

0	C 02	6	S 15
1	C 04	7	S 16
2	C 05	8	S 17
3	C 06	9	S 18
4	S 14	10	S 19

PSM (Bildeinnstilling i Minnet) Bildeminne

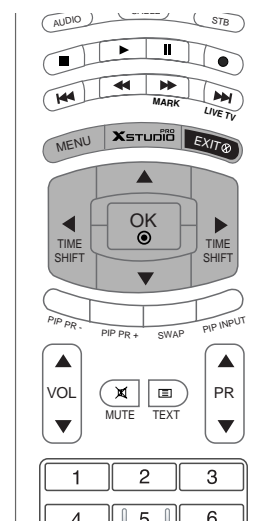

- 1 Trykk MENU-knappen og deretter ▲ / ▼ -knappen for å vise **BILDE** menyen.
- 2 Trykk på ► knappen og trykk på ▲ / ▼ bryteren for å velge **PSM**.
- 3 Trykk på ► knappen og trykk på ▲ / ▼ bryteren for å velge **Dynamisk, Standard, Dempet eller Bruker**.
- 4 For å avslutte og fjerne menyen, trykk på **EXIT** knappen.

STASJON	PSM	
BILDE►	CSM	
LYD	XD	
TID	ACM	
SPELIAL	Kontrast	100
SKJERM	Lysstyrke	50
PIP/DW	Farge	50
DVR	Skarphet	50
	Fargetone	0
⊙ Flytt	MENY	Meny

1

- Denne funksjonen justerer apparatet for beste bildegjenivelse.
Velg forhåndsstilt verdi på PSM-menyen basert på programkategorien.
- Ved manuell justering av bildet (kontrast, lysstyrke, farger, bildeskarphet og fargetone (kun NTSC-inngang)), endres PSM automatisk til Bruker.
- Bildealternativene **Dynamisk, Standard, Dempet og Bruker** er forhåndsinnstilt og programmert for god bildekvalitet på fabrikken, og kan ikke endres.

PSM	►	✓	Dynamisk
CSM			Standard
XD			Dempet
ACM			Bruker
Kontrast	100		
Lysstyrke	50		
Farge	50		
Skarphet	50		
Fargetone	0		

2 3

CSM (FARGESTATUS-MINNE)

- Velg **Normal** for å gå tilbake til standardinnstillingene.
- Når du justerer alternativene for fargetemperatur (rødt, grønt eller blått) manuelt, endres CSM automatisk til **Bruker**.
- Velg en av tre automatiske fargejusteringer. Still til **Varm** for å oppnå varmere farger som rød, eller still til **Kall** for å se mindre intense farger med mer blåtone.

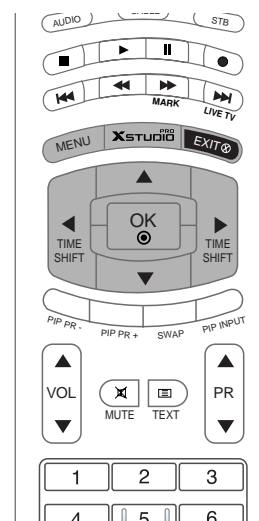

- 1 Trykk MENU-knappen og deretter ▲ / ▼-knappen for å vise **BILDE** menyen.
- 2 Trykk på ► knappen og trykk på ▲ / ▼ bryteren for å velge **CSM**.
- 3 Trykk på ► knappen og trykk på ▲ / ▼ bryteren for å velge ønsket fargetemperatur.
- 4 For å avslutte og fjerne menyen, trykk på **EXIT** knappen.



1

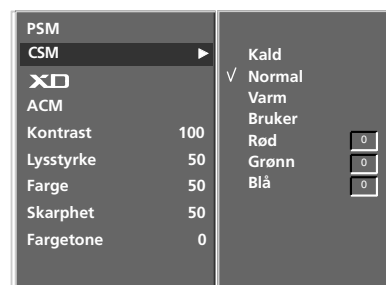

2 3

MANUELL FARGETEMPERATURKONTROLL (CSM – BRUKERALTERNATIV)

- Du kan justere fargetemperaturen for rødt, grønt og blått etter eget ønske.

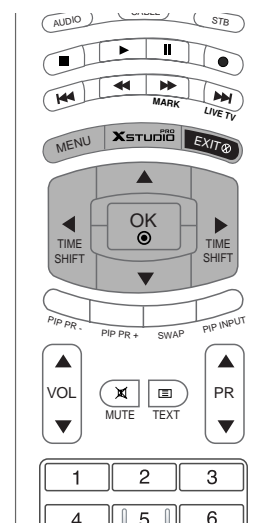

- 1 Trykk MENU-knappen og deretter ▲ / ▼ -knappen for å vise **BILDE** menyen.
- 2 Trykk på ► knappen og trykk på ▲ / ▼ bryteren for å velge **CSM**.
- 3 Trykk på ► knappen og trykk på ▲ / ▼ bryteren for å velge **Bruker**.
- 4 Trykk på ► -tasten, og bruk deretter ▲ / ▼ / ◀ / ▶ -tasten for å justere.
- 5 For å avslutte og fjerne menyen, trykk på **EXIT** knappen.

STASJON	PSM	
BILDE	CSM	
LYD	XD	
TID	ACM	
SPESIAL	Kontrast	100
SKJERM	Lysstyrke	50
PIP/DW	Farge	50
DVR	Skarphet	50
	Fargetone	0
◁ Flytt MBY Meny		

1

PSM		
CSM		
XD		
ACM		
Kontrast	100	
Lysstyrke	50	
Farge	50	
Skarphet	50	
Fargetone	0	
	Kald	
	Normal	
	Varm	
	✓ Bruker	
	Rød	0
	Grønn	0
	Blå	0

2 3 4

XD FUNKSJON

- XD er LG Electronics' unike teknologi for forbedring av bildekvalitet for å vise en ekte HD-kilde via en avansert, digital signalbehandlingsalgoritme.
- Gled deg over livaktige bilder og høy billedskarphet med LGs ypperlige prosessorteknologi Digital Reality.
- Denne funksjonen kan ikke brukes i RGB[PC]- eller HDMI[PC]-modus.
- Når du velger bildealternativer (**Dynamisk**, **Standard** og **Dempet**) på menyen **BILDE**, endres XD automatisk til **På**.

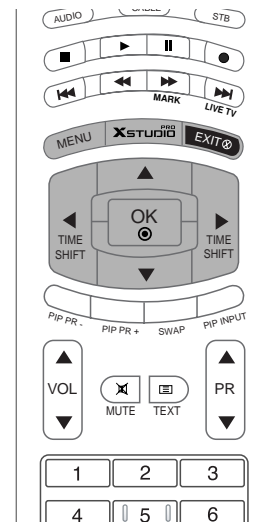

- 1 Trykk MENU-knappen og deretter ▲ / ▼ -knappen for å vise **BILDE** menyen.
- 2 Trykk på ► knappen og trykk på ▲ / ▼ bryteren for å velge **XD**.
- 3 Trykk på ► knappen og trykk på ▲ / ▼ bryteren for å velge **På** eller **Av**.
- 4 For å avslutte og fjerne menyen, trykk på **EXIT** knappen.



1

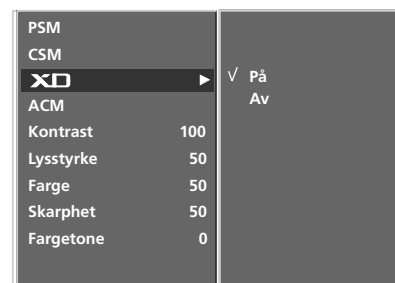

2 3

ACM (AKTIV FARGESTYRING)

- Juster ACM hvis hudfargen virker unaturlig.
- Denne funksjonen fungerer i følgende modus: TV, AV1, AV2, S-Video2, AV3, AV4, COMPONENT, RGB[DTV], HDMI[DTV].
- Denne funksjonen er ikke tilgjengelig i XD av-modus.

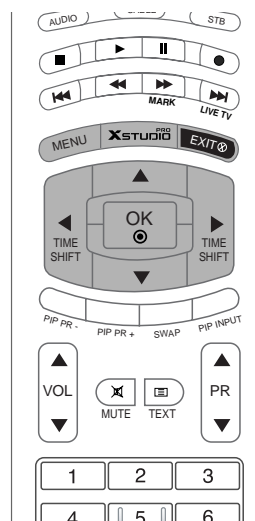

- 1 Trykk MENU-knappen og deretter ▲ / ▼-knappen for å vise **BILDE** menyen.
- 2 Trykk på ► knappen og trykk på ▲ / ▼ bryteren for å velge **ACM**.
- 3 Trykk på ► knappen og trykk på ◀ / ▶ bryteren for å velge justere.
- 4 For å avslutte og fjerne menyen, trykk på **EXIT** knappen.

STASJON	PSM
BILDE	CSM
LYD	XD
TID	ACM
SPESIAL	Kontrast 100
SKJERM	Lysstyrke 50
PIP/DW	Farge 50
DVR	Skarphet 50
	Fargetone 0
◁ Flytt	MBW Meny

1

PSM	
CSM	
XD	
ACM	Hudtone 0
Kontrast 100	Grøntone 0
Lysstyrke 50	Blåtone 0
Farge 50	
Skarphet 50	
Fargetone 0	

2 3

MANUELL BILDEKONTROLL

- Du kan justere bildets kontrast, lysstyrke, farge, bildeskarpheit og fargetemperatur slik du ønsker.
- RGB [PC] og HDMI [PC]-modus kan farge og bildeskarpheit ikke justeres.
- kringkastingsystemet PAL/SECAM virker ikke bildealternativet Fargetemperatur.

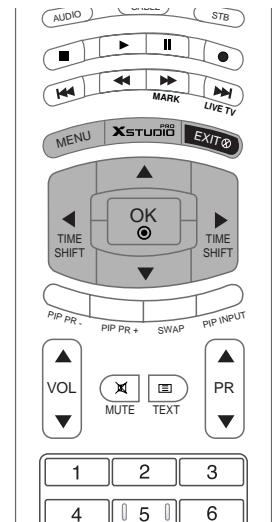

- 1 Trykk MENU-knappen og deretter ▲ / ▼ -knappen for å vise **BILDE** menyen.
- 2 Trykk på ► knappen og trykk på ▲ / ▼ bryteren for å velge bildefunksjon.
- 3 Trykk på ► knappen og trykk på ◀ / ▶ bryteren for å velge justere.
- 4 For å avslutte og fjerne menyen, trykk på **EXIT** knappen.

STASJON	PSM
BILDE	CSM
LYD	XD
TID	ACM
SPESIAL	Kontrast 100
SKJERM	Lysstyrke 50
PIP/DW	Farge 50
DVR	Skarpheit 50
	Fargetone 0

◁ Flytt MBY Meny

1

PSM	
CSM	
XD	
ACM	
Kontrast	100 ►
Lysstyrke	50
Farge	50
Skarpheit	50
Fargetone	0

2 3

SSM (Sound Status Memory, geheugen audiostatus)

- Med denne funksjonen får du alltid den beste lyden uten å måtte gjøre spesielle justeringer, ettersom apparatet automatisk velger de riktige innstillingene basert på programinnholdet.
- Ved manuell justering av lydinnstillingene (diskant, bass og balanse) blir SSM automatisk endret til **Bruker**.
- Lydalternativene **SRS TSXT**, **Flat**, **Musikk**, **Film** og **Sport** er forhåndsprogrammert for god lydgjengivelse, og kan ikke endres.

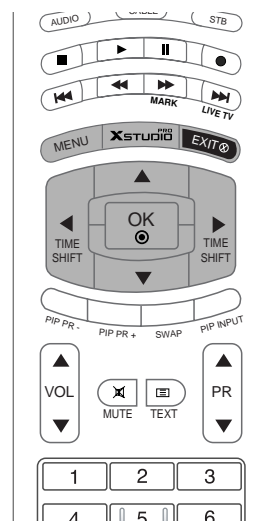

- 1 Trykk på **MENU** knappen og trykk på **▲ / ▼** knappen for å velge **LYD** menyen.
- 2 Trykk på **▶** knappen og trykk på **▲ / ▼** knappen for å velge **SSM**.
- 3 Trykk på **▶** knappen og trykk på **▲ / ▼** knappen for å velge **SRS TSXT**, **Flat**, **Musikk**, **Film**, **Sport** eller **Bruker**.
- 4 For å avslutte og fjerne menyen, trykk på **EXIT** knappen.

! MERK

- a. **SRS** er et varemerke for SRS Labs, Inc.
- b. TruSurround XT-teknologi er benyttet under lisens fra SRS Labs, Inc.



1

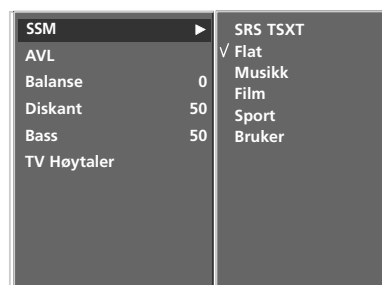

2 3

AVL (Auto Volume Leveler–Jevnt lydnivå)

AVL vil automatisk holde et jevnt lydnivå selv om du bytter program.

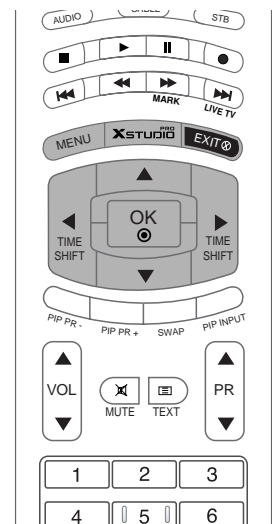

- 1 Trykk på **MENU** knappen og trykk på ▲ / ▼ knappen for å velge **LYD** menyen.
- 2 Trykk på ► knappen og trykk på ▲ / ▼ knappen for å velge **AVL**.
- 3 Trykk på ► knappen og trykk på ▲ / ▼ knappen for å velge **På** eller **Av**.
- 4 For å avslutte og fjerne menyen, trykk på **EXIT** knappen.



1

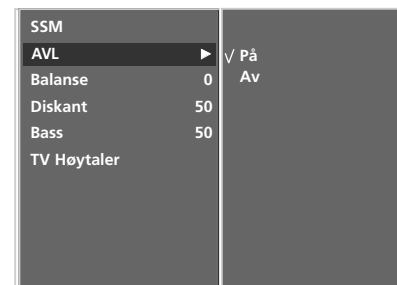

2 3

JUSTERE LYDKONTROLL

- 1 Trykk på **MENU** knappen og trykk på ▲ / ▼ knappen for å velge **LYD** menyen.
- 2 Trykk på ►-tasten, og bruk deretter ▲ / ▼-tasten for å velge ønsket lydfunksjon.
- 3 Trykk på ►-tasten, og bruk deretter ◀ / ▶-tasten for å justere.
- 4 For å avslutte og fjerne menyen, trykk på **EXIT** knappen.

! MERK

- a. Diskant, bass og BBE kan ikke velges hvis SRS TSXT er aktiv.

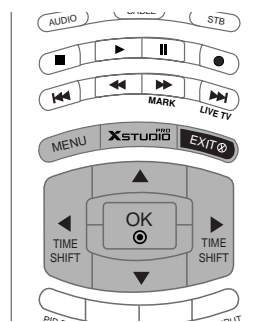

1

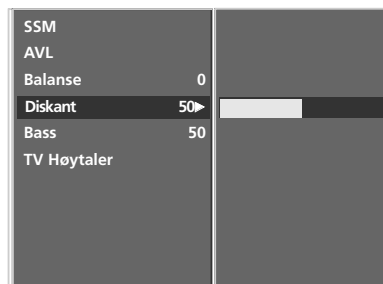

2 3

TV-APPARATETS HØYTTALERE

Du kan regulere de innebygde høyttalerne.

AV1, AV2, S-Video2, AV3, AV4, COMPONENT, RGB og HDMI/DVI med HDMI-til-DVI-kabel kan TV-høytaler og/eller variabel lyd sendes ut selv uten videosignal.

Hvis du vil bruke det eksterne hifi-stereoanlegget, slår du av apparatets interne høyttalere.

- 1 Trykk på **MENU** knappen og trykk på ▲ / ▼ knappen for å velge **LYD** menyen.
- 2 Trykk på ► knappen og trykk på ▲ / ▼ knappen for å velge **TV Høytaler**.
- 3 Trykk på ► knappen og trykk på ▲ / ▼ knappen for å velge **På** eller **Av**.
- 4 For å avslutte og fjerne menyen, trykk på **EXIT** knappen.

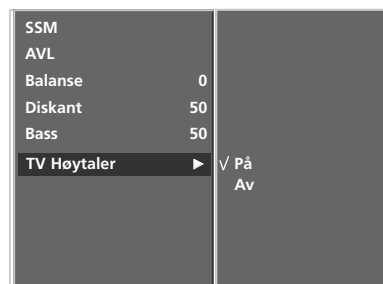
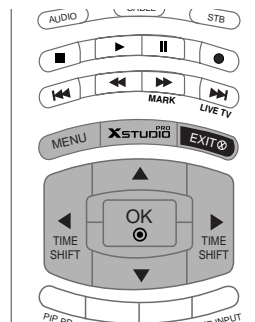

2 3

STEREO/MONO OG TOSPRÅKLIG (DUAL) LYDMOTTAKING

Når en kanal er valgt, vil lydinformasjonen for kanalen vises etter kanalnummeret, og kanalnavnet forsvinner.

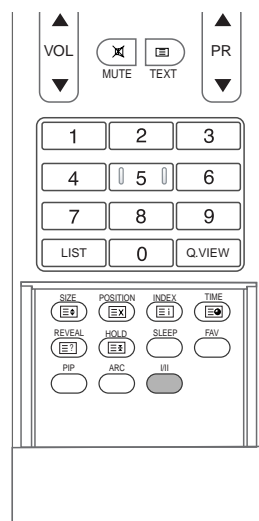

1 På skjermdisplayet

Trykk I/II for å se om sendingen er mono, stereo eller tospråklig.

TV-sending	På skjermdisplayet
Mono	MONO
Stereo	STEREO
Dual	DUAL I

2 Velge monolyd

Hvis stereosignalet er svakt ved stereomottak, kan du skifte til mono ved å trykke på I/II to ganger. Ved mottak av monolyd blir dybden på lyden forbedret. For å skifte tilbake til stereo trykker du to ganger på I/II igjen.

3 Velge språk ved tospråklig overføring

Hvis en kanal sender på to språk (tospråklig), kan du skifte til **DUAL I**, **DUAL II** eller **DUAL I+II** ved å trykke flere ganger på I/II.

- **DUAL I** sender det primære kringkastede språket til høyttalerne.
- **DUAL II** sender det sekundære kringkastede språket til høyttalerne.
- **DUAL I+II** sender et separat språk til hver av høyttalerne.

NICAM LYDMOTTAKING (TILVALGSMULIGHET)

Hvis apparatet er utstyrt med mottaker for NICAM (Near Instantaneous Companding Audio Multiplex), kan du få høykvalitets digital NICAM-lyd.

Lydkvaliteten kan velges som følger i henhold til den type overføring som mottas, ved å trykke flere ganger på I/II.

-
- 1 Når NICAM mono mottas, kan du velge **NICAM MONO** eller **FM MONO**.
 - 2 Når NICAM stereo mottas, kan du velge **NICAM STEREO** eller **FM MONO**. Hvis stereosignalet er svakt, skift til **FM MONO**.
 - 3 Når NICAM dual mottas, kan du velge **NICAM DUAL I**, **NICAM DUAL II**, **NICAM DUAL I +II** eller **MONO**. Når FM mono er valgt, vises **MONO** på skjermen.
-

VALG AV LYDINNSTILLING I AV-MODUS

- I AV-, Component-, RGB- eller HDMI/DVI-modus kan du velge lydkvalitet for venstre og høyre høyttaler.

Trykk flere ganger på I/II for å velge lydinnstilling.

- **L+R**: Lydsignal fra audio L input sendes til venstre høyttaler, og lydsignal fra audio R input sendes til høyre høyttaler.
- **L+L**: Lydsignal fra audio L input sendes til venstre og høyre høyttaler.
- **R+R**: Lydsignal fra audio R input sendes til venstre og høyre høyttaler.

INNSTILLING AV KLOKKEN

- Still klokken på nytt hvis innstillingene blir slettet på grunn av strømbrudd, hvis apparatet plugges fra strømmettet eller blir slått av med av/på-tasten.

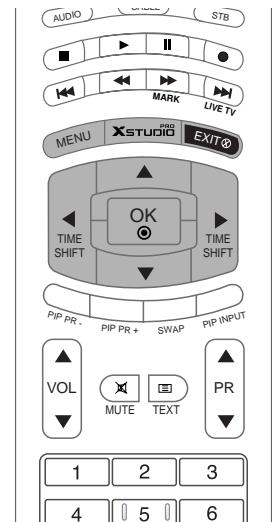

- 1 Trykk på **MENU** knappen og trykk på ▲ / ▼ knappen for å velge **TID** menyen.
- 2 Trykk på ► knappen og trykk på ▲ / ▼ -tasten for å velge **Klokka**.
- 3 Trykk på ► knappen og trykk på ▲ / ▼ -tasten for å stille timene.
- 4 Trykk på ► knappen og trykk på ▲ / ▼ -tasten for å justere minuttene.
- 5 For å avslutte og fjerne menyen, trykk på **EXIT** knappen.

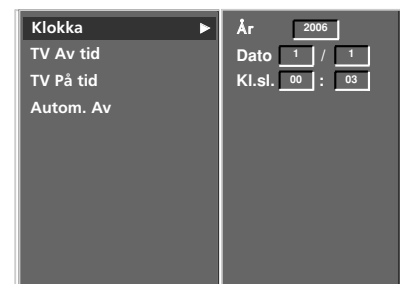

- 1
- 2
- 3
- 4

INNSTILLING AV PÅ/AV-TIDSFUNKSJONEN

- Tidsfunksjonen fungerer bare hvis klokken er stilt.
- Av-tidsfunksjonen overstyrer på-tidsfunksjonen hvis begge funksjonene programmeres til samme tidspunkt.
- Skjermen må stå i hvilemodus for at på-tidsfunksjonen skal fungere.

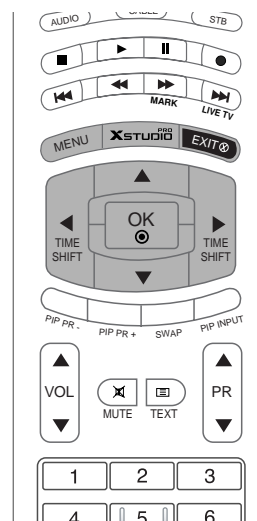

- 1 Trykk på **MENU** knappen og trykk på ▲ / ▼ knappen for å velge **TID** menyen.
- 2 Trykk på ► knappen og trykk på ▲ / ▼ knappen for å velge **TV Av tid** eller **TV På tid**.
- 3 Trykk på ► knappen og trykk på ▲ / ▼ knappen for å velge **På**.
- 4 Trykk på ► knappen og trykk på ▲ / ▼ -tasten for å stille timene.
- 5 Trykk på ► knappen og trykk på ▲ / ▼ -tasten for å justere minuttene.
- 6 **TV På tid** ; Trykk ► , og bruk deretter ▲ / ▼ for å justere kanalnummeret eller lydvolument.
- 7 For å avslutte og fjerne menyen, trykk på **EXIT** knappen.

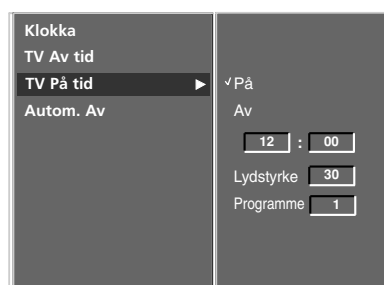

2 3 4
5 6

! MERK

- Deaktiverer på/av-tidsfunksjonen. Trykk på ▲ / ▼ -tasten for å velge **Av** i trinn tre.
- Når apparatet slås på automatisk, vil det gå over i hvilemodus etter 2 timer hvis du ikke trykker på en av tastene i mellomtiden.

AUTOMATISK HVILEMODUS

Hvis dette alternativet er på, og det ikke mottas noe inn-datasignal, slår apparatet seg av automatisk etter 10 minutter.

- 1 Trykk på **MENU** knappen og trykk på **▲ / ▼** knappen for å velge **TID** menyen.
- 2 Trykk på **▶** knappen og trykk på **▲ / ▼** knappen for å velge **Autom. Av.**
- 3 Trykk på **▶** knappen og trykk på **▲ / ▼** knappen for å velge **På** eller **Av.**
- 4 For å avslutte og fjerne menyen, trykk på **EXIT** knappen.

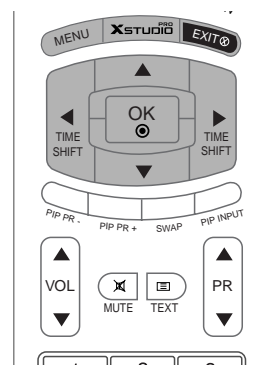

1



2 3

STOPPEUR

- Stoppeuret slår monitoren av etter en forhåndsinnstilt tid.
 - For å velge antall minutter, trykk stegvis på **SLEEP**knappen. På skjermen vises **L^{zz} --- Min.**, etterfulgt av **10, 20, 30, 60, 90, 120, 180 og 240**.
- Nedtelling av tiden starter fra det antall minutter du valgte.

- 1 Hvis du vil sjekke gjenværende tid før stopp, trykker du **SLEEP**.
- 2 For å annullere avslagstiden, trykk stegvis på **SLEEP** knappen inntil **L^{zz} --- Min.** vises på skjermen.
- 3 Hvis du slår av skjermen etter å ha stilt stoppeuret, blir innstill slettet.

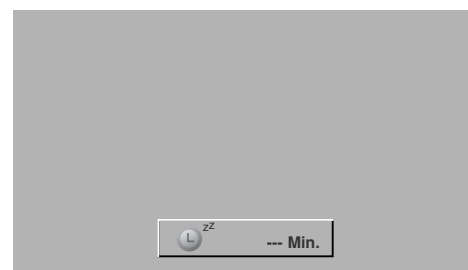
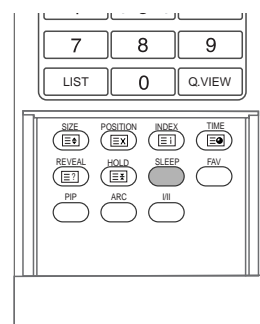

BARNESIKRING

- Apparatet kan innstilles slik at fjernkontrollen er nødvendig for å bruke det.
- Denne funksjonen kan brukes for å forhindre at barn ser på programmer som de ikke har tillatelse til å se på.
- Apparatet er programmert til å huske hvilken funksjon du brukte sist, selv om du slår det av og på igjen.

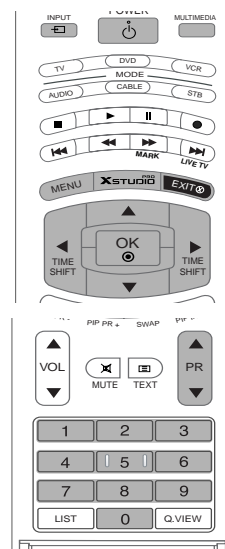

- 1 Trykk på **MENU** knappen og trykk på **▲ / ▼** knappen for å velge **SPESIAL** menyen.
- 2 Trykk på **▶** knappen og trykk på **▲ / ▼** knappen for å velge **Barnelås**.
- 3 Trykk på **▶** knappen og trykk på **▲ / ▼** knappen for å velge **På** eller **Av**.
- 4 For å avslutte og fjerne menyen, trykk på **EXIT** knappen.



1

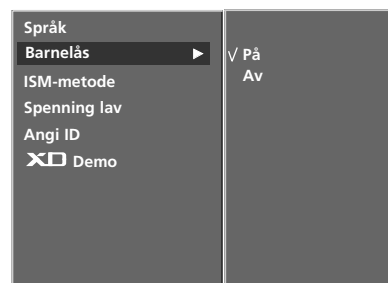

2 3

! MERK

- Apparatet er programmert til å huske hvilken funksjon du brukte sist, selv om du slår det av og på igjen.
- Hvis barnesikringen er aktivert og apparatet blir slått av, trykk på **⏻/I**, **INPUT**, **PR ▲ / ▼**-tasten på apparatet eller **POWER**, **INPUT**, **MULTIMEDIA**, **PR ▲ / ▼**-tasten på fjernkontrollen.
- Hvis tastene på frontpanelet blir trykket inn når barnesikringen er aktivert, vises meldingen **i Barnelås på**, skjer-men.

ISM (IMAGE STICKING MINIMIZATION) -METODE

- Hvis et fryst bilde eller stillbilde fra PC/videospill vises på skjermen i lengre tid, vil det føre til et etterbilde (bildeavtrykk) som blir igjen på skjermen, selv etter at bildet er forandret.
Pass på at du ikke lar et fast bilde forbli på skjermen til apparatet i lengre tid.
- Denne funksjonen kan ikke brukes på LCD TV-modeller.

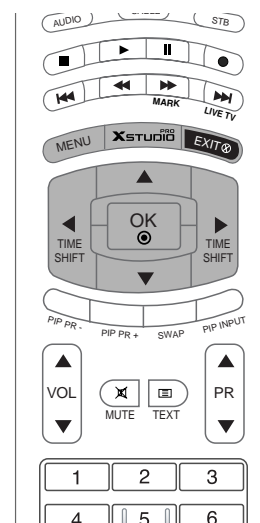

- 1 Trykk på **MENU** knappen og trykk på **▲ / ▼** knappen for å velge **SPESIAL** menyen.
- 2 Trykk på **▶** knappen og trykk på **▲ / ▼** knappen for å velge **ISM-metode**.
- 3 Trykk på **▶**-tasten, og bruk deretter **▲ / ▼** b-tasten for å velge **Normal**, **Hvitvask**, **Orbiter** eller **Inversjon**. Hvis du aktiverer denne funksjonen unødvendig, velg **Normal**.



1

- **Hvitvask :**

Hvitvasking fjerner permanente skyggebilder fra skjermen. **Merk:** Hvis skyggebildet er alt for sterkt, kan det være umulig å fjerne det helt med Hvitvasking-funksjonen. Trykk hvilken som helst tast for å vende tilbake til normal visning.

- **Orbiter :**

Orbiter-funksjonen kan bidra til å forebygge skyggebilder. Det er allikevel best å ikke la stillbilder vises på skjermen over lengre tid. Bildet blir flyttet hvert andre minutt for å unngå at skjermen viser et statisk stillbilde.

- **Inversjon :**

Denne funksjonen inverterer fargene på skjermen. Fargene på skjermen inverteres automatisk hver halve time.

- **Normal :**

Når inndatasignalet er konstant statisk eller temperaturen er høy, reduseres lysstyrkenivået automatisk for å minske risikoen for bildeavtrykk.



2 3

- 4 For å avslutte og fjerne menyen, trykk på **EXIT** knappen.

ØKO

- Denne funksjonen reduserer apparatets strømforbruk.

Denne funksjonen kan ikke brukes på LCD TV-modeller.

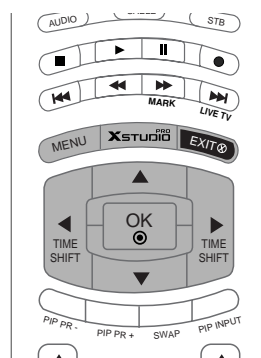

- 1 Trykk på **MENU** knappen og trykk på ▲ / ▼ knappen for å velge **SPECIAL** menyen.
- 2 Trykk på ► knappen og trykk på ▲ / ▼ knappen for å velge **Spenning lav**.
- 3 Trykk på ► knappen og trykk på ▲ / ▼ knappen for å velge **På** eller **Av**.
- 4 For å avslutte og fjerne menyen, trykk på **EXIT** knappen.



1

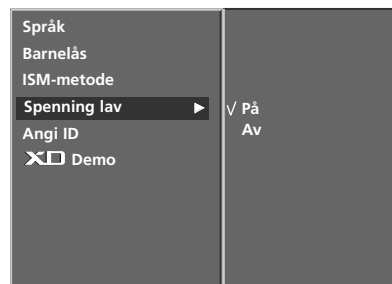

2 3

XD DEMO

- Brukes for å vise forskjellen mellom XD Demo på og XD Demo av.

- Denne funksjonen kan ikke brukes i RGB[PC]- eller HDMI[PC]-modus.

- 1 Trykk på **MENU** knappen og trykk på ▲ / ▼ knappen for å velge **SPECIAL** menyen.
- 2 Trykk på ► knappen og trykk på ▲ / ▼ knappen for å velge **XD Demo**.
- 3 Trykk på ►-knappen for å starte **XD Demo**.
- 4 Trykk på **MENU** eller **EXIT**, knappen for å avslutte **XD Demo**.

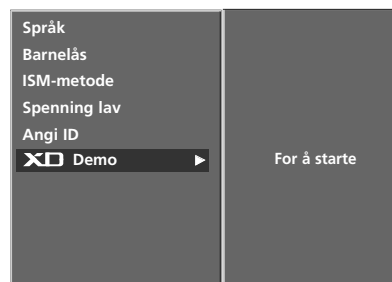

2 3

LYSENDE INDEKS (tilvalgsmulighet)

- Du kan slå FRONT-DISPLAYET på eller av.

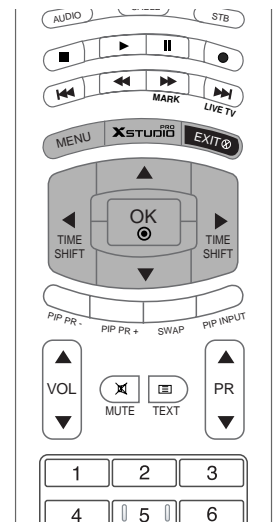

- 1 Trykk på **MENU** knappen og trykk på ▲ / ▼ knappen for å velge **SPECIAL** menyen.
- 2 Trykk på ► knappen og trykk på ▲ / ▼ knappen for å velge **Indeks**.
- 3 Trykk på ► knappen og trykk på ▲ / ▼ knappen for å velge **På** eller **Av**.

Når du velger modusen På, lyser FRONT-DISPLAYET skarpt.

- 4 For å avslutte og fjerne menyen, trykk på **EXIT** knappen.

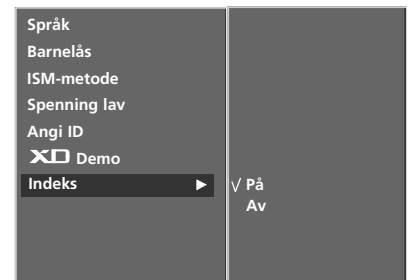

2 3

AUTOJUSTERING

- Justerer bildets posisjon automatisk og reduserer skjelving i bildet.
- Det er ikke noe galt med apparatet selv om bildet fremdeles ikke er riktig, men det trenger ytterligere justering.
- Funksjonene for automatisk konfigurasjon trenger ikke å utføres for HDMI/DVI-modus.
- Denne funksjonen fungerer i følgende modi: RGB[PC]
- Denne funksjonen gir mulighet for automatisk justering av skjermposisjon, klokke og fase. Skjermbildet vil forsvinne i noen sekunder mens autokonfigurasjonen pågår.

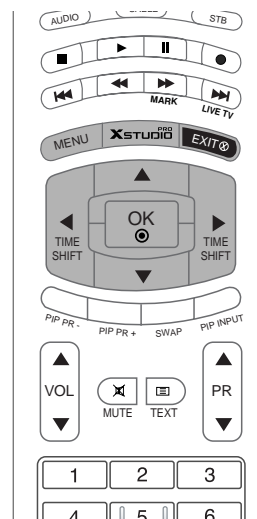

- 1 Trykk på **MENU** knappen og trykk på **▲ / ▼** knappen for å velge **SKJERM** menyen.
- 2 Trykk på **▶** knappen og trykk på **▲ / ▼** knappen for å velge **Auto konfigur.**.
- 3 Trykk på **▶**-tasten for å starte **Auto konfigur.**.
 - Når **Auto konfigur.** er ferdig, vises meldingen **OK** på skjermen.
 - Hvis bildets posisjon fremdeles ikke er riktig, prøv Autojustering én gang til.
- 4 Hvis bildet trenger ytterligere justering etter Autojustering i RGB (PC), kan du bruke funksjonen **Manuell konfigur.**.
- 5 For å avslutte og fjerne menyen, trykk på **EXIT** knappen.



1



2 3 4

MANUELL KONFIGURERING

- Hvis bildet er uklart etter Autojustering, særlig hvis bokstavene fremdeles flimrer, bør bildefasen justeres manuelt.
- Juster Klokke for å korrigere bildestørrelsen.
- Denne funksjonen fungerer i følgende modi:
RGB[PC], RGB[DTV], HDMI[DTV], COMPONENT[DTV]
- Funksjonene Fase og Klokke er ikke tilgjengelige i RGB[DTV], HDMI[DTV], COMPONENT[DTV] -modus.

Miniordliste

Klokke: Denne funksjonen gir deg mulighet til å minimere forekomsten av loddrette felter eller striper som vises på skjermbakgrunnen. Den vannrette skjermstørrelsen vil også endres.

Klokkefase (Fase): Denne funksjonen gir deg mulighet til å fjerne horisontal støy og gjøre bilder med tegn tydeligere eller skarpere.

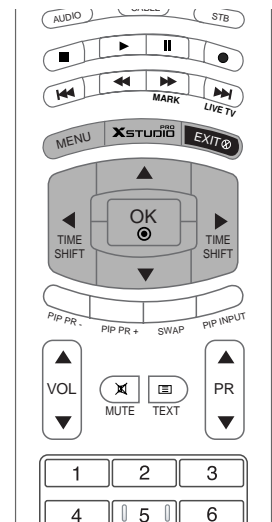

- 1 Trykk på **MENU** knappen og trykk på ▲ / ▼ knappen for å velge **SKJERM** menyen.
- 2 Trykk på ► knappen og trykk på ▲ / ▼ knappen for å velge **Manuell konfigur.**
- 3 Trykk på ► knappen og trykk på ▲ / ▼ knappen for å velge **Klokkefase, Klokke, H-posisjon** eller **V-posisjon**.
- 4 Trykk på ◀ / ▶ -tasten for å gjøre de nødvendige justeringene.
- 5 For å avslutte og fjerne menyen, trykk på **EXIT** knappen.



2 3 4

VELGER VGA BREDFORMAT-/XGA-MODUS

- For å se et normalt bilde justerer du oppløsningen i RGB-modus etter valgt VGA-/XGA-modus.
- I noen modeller er den ikke tilgjengelig for valg av VGA-modus.
- Denne funksjonen fungerer i følgende modi: RGB[PC]

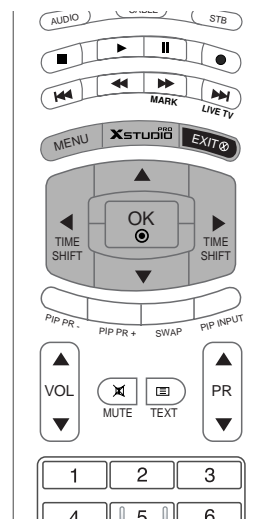

- 1 Trykk på **MENU** knappen og trykk på ▲ / ▼ knappen for å velge **SKJERM** menyen.
- 2 Trykk på ► knappen og trykk på ▲ / ▼ knappen for å velge **XGA-modus (VGA-modus)**.
- 3 Trykk på ► knappen og trykk på ▲ / ▼ -tasten for å velge ønsket VGA-/XGA-oppløs-ning.
- 4 For å avslutte og fjerne menyen, trykk på **EXIT** knappen.



1

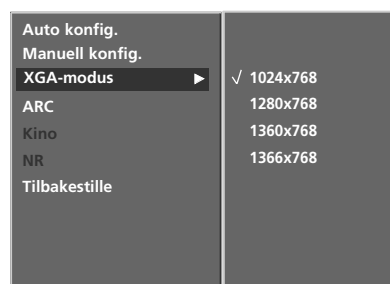

2 3

INNSTILLING AV BILDEFORMAT

- Du kan se TV i ulike bildeformat : **Spectacle, Hel skjerm** (tilvalgsmulighet), **Original, 4:3, 16:9 (Wide), 14:9** eller **Zoom**.
- Hvis et fast bilde vises på skjermen over lang tid, kan det oppstå et ekkobilde på skjermen som er synlig etter at bildet er forandret.
- I RGB [PC] og HDMI [PC]-modus kan du bare velge visningsmodiene **4:3** eller **16:9** (bredformat).
- I RGB [DTV], HDMI [DTV] og Component [DTV]-modus kan du bare velge visningsmodiene **4:3, 16:9** (bredformat) eller **Zoom**.
- I Component [480i/576i]-modus kan du bare velge visningsmodiene **Spectacle, Hel skjerm** (tilvalgsmulighet), **4:3, 16:9** (bredformat), **14:9** and **Zoom**.
- Det kan være ukomfortabelt å se programmer i full-skjermmodus. Endre i så fall til annen modus.
- Du kan justere forstørrelsesdelen med knappen **▲ / ▼**.
- Denne funksjonen fungerer i følgende signal.

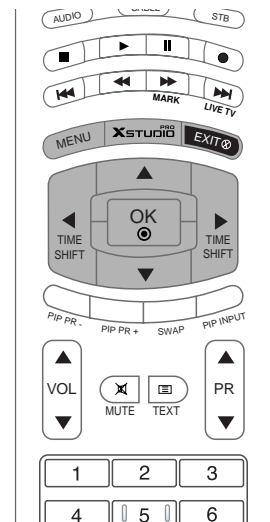

1 Trykk på **MENU** knappen og trykk på **▲ / ▼** knappen for å velge **SKJERM** menyen.

2 Trykk på **▶** knappen og trykk på **▲ / ▼** knappen for å velge **ARC**.

3 Trykk på **▶** knappen og trykk på **▲ / ▼** knappen for å **Spectacle, Hel skjerm** (tilvalgsmulighet), **Original, 4:3, 16:9** (bredformat), **14:9** eller **Zoom**.

- **Spectacle**

Justerer bildestørrelsen horisontalt slik at bildet fyller hele skjermen når TV-apparatet mottar widescreen-signal.

- **Hel skjerm** (tilvalgsmulighet)

Justerer bildestørrelsen horisontalt eller vertikalt slik at bildet fyller hele skjermen når TV-apparatet mottar widescreen-signal.

- **Original**

Når TV mottar bredformatsignal (Wide Screen) fra AV Scart-kon-takt, vil det skiftes automatisk til bildeformatet som blir sendt.

- **4:3**

Normalt bildeformat med bredde : høyde forhold 4:3, som på vanlige TV'er.

- **16:9 (Wide)**

Dette er kinolerretets format med bredde : høyde forhold 16:9. Du kan se film eller vanlig TV-program i dette formatet. Det er kun noen få TV-stasjoner som sender i bredformat pr.i dag.

Du kan skifte en standard 4:3 format sending til bredformat 16:9. Bildet blir da noe sammentrykt med sorte felt over og under.

- **14:9**

Du kan se 14:9 eller vanlig TV-program i dette formatet. Skjermformatet 14:9 vises i originalformat, mens formatet 4:3 forstørres i lengde og bredde slik at det fyller hele skjermen.

- **Zoom**

Du kan med zoom funksjonen forstørre standard 4:3 bildet i høyde-og lengderetning, med bildet på hele skjermen tilnærmet bredformat 16:9. Bildets topp og bunn vil mistes.

4 For å avslutte og fjerne menyen, trykk på **EXIT** knappen.



1



2 3

KINO

- Når du ser på film, vil denne funksjonen justere bildet slik at det blir best mulig.
- Denne funksjonen fungerer i følgende modi: TV, AV1, AV2, S-VIDEO2, AV3, AV4 eller COMPONENT (480i/576i).

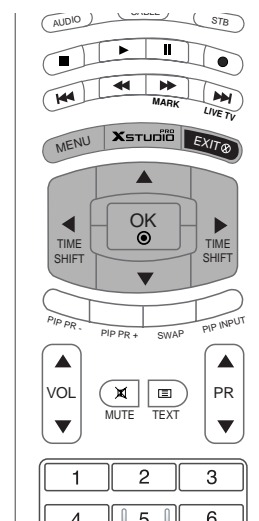

- 1 Trykk på **MENU** knappen og trykk på ▲ / ▼ knappen for å velge **SKJERM** menyen.
- 2 Trykk på ► knappen og trykk på ▲ / ▼ knappen for å velge **Kino**.
- 3 Trykk på ► knappen og trykk på ▲ / ▼ knappen for å velge **På** eller **Av**.
- 4 For å avslutte og fjerne menyen, trykk på **EXIT** knappen.



1

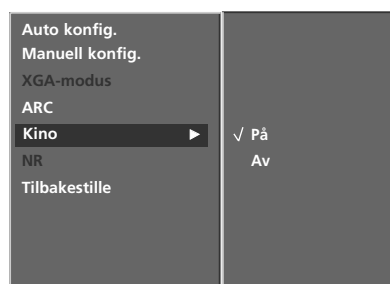

2 3

NR (STØYREDUKSJON)

- Velg **3D NR** eller **MPEG NR** for å redusere eventuell bildestøy.
- Denne funksjonen er ikke tilgjengelig i RGB [PC] eller HDMI [PC]-modus..
- **3D NR** (støyreduksjon for 3D) er ikke tilgjengelig for bruk i modiene RGB, HDMI og Component [DTV].

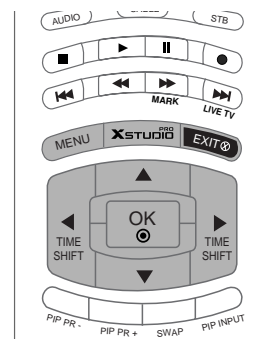

- 1 Trykk på **MENU** knappen og trykk på **▲** / **▼** knappen for å velge **SKJERM** menyen.
- 2 Trykk på **▶** knappen og trykk på **▲** / **▼** knappen for å velge **NR**.
- 3 Trykk på **▶** knappen og trykk på **▲** / **▼** knappen for å velge **3D NR** eller **MPEG NR**.
- 4 Trykk på **◀** / **▶** -tasten for å gjøre de nødvendige justeringene.
- 5 For å avslutte og fjerne menyen, trykk på **EXIT** knappen.



AKTIVERE INNSTILLINGEN

- Denne funksjonen er tilgjengelig i gjeldende modus.
- Aktiverer den nye verdien,

- 1 Trykk på **MENU** knappen og trykk på **▲** / **▼** knappen for å velge **SKJERM** menyen.
- 2 Trykk på **▶** knappen og trykk på **▲** / **▼** knappen for å velge **Tilbakestill**.
- 3 Trykk på **▶**-tasten.
 - Du kan starte Klokkefase (Fase), Klokke, H-posisjon, V-posisjon, Posisjon, Vindustr. (Vindusstørrelse), Vindusplassering (Vindusposisjon), PIP Gjennomsiktighet (PIP-transparent) og størrelsen på underbildet ved dobbelt-bilder.

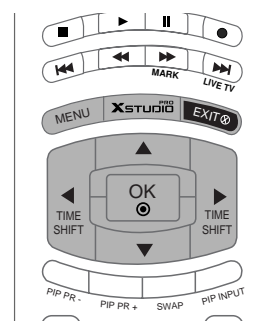

PROGRAMMERE FJERNKONTROLLEN

Fjernkontrollen er en universaltype som kan brukes med flere produktmerker. Den kan programmeres til å betjene de fleste fjernkontrollerte apparater fra andre fabrikanter.

Merk at fjernkontrollen ikke kan kontrollere alle modeller fra andre fabrikanter.

Programmere inn en kode i fjernkontrollen

- 1 For å finne ut om fjernkontrollen din kan betjene apparatet uten programmering, slår du på for eksempel en videospiller og trykker på den korresponderende knappen på fjernkontrollen. Deretter trykker du på tasten POWER. Hvis apparatet da slår seg av, reagerer det som det skal, og fjernkontrollen trenger ikke å programmeres. Hvis ikke, må fjernkontrollen programmeres før den kan betjene apparatet. Fremgangsmåten er beskrevet nedenfor.
- 2 Trykk på tastene MENU og MUTE samtidig i to sekunder. Den valgte apparat-tasten vil lyse. Hvis du ikke trykker på noen tast i løpet av 20 sekunder, vil lyset på den aktuelle tasten slukkes. I dette tilfellet må du gjenta fra trinn 2.
- 3 Tast inn koden med talltastene på fjernkontrollen. Se kodetabellen på de neste sidene. Når du trykker på tasten, blinker lyset. Hvis apparatet slår seg av, er programmeringen vellykket.
- 4 Trykk på MENU for å lagre koden. Etter to blink er denne koden lagret.
- 5 Test fjernkontrollfunksjonene for å se om apparatet reagerer som det skal. Hvis ikke, gjenta fra trinn 2.

PROGRAMMERINGSKODER

Videospillere

Merke	Koder	Merke	Koder	Merke	Koder
AIWA	034	MAGNAVOX	031 033 034 041	SAMSUNG	032 040 102 104
AKAI	016 043 046 124 125 146		067 068		105 107 109 112
AMPRO	072	MARANTZ	012 031 033 067 069		113 115 120 122 125
ANAM	031 033 103	MARTA	101	SANSUI	022 043 048 135
AUDIO DYNAMICS	012 023 039 043	MATSUI	027 030	SANYO	003 007 010 014
BROKSONIC	035 037 129	MEI	031 033		102 134
CANON	028 031 033	MEMOREX	003 010 014 031 033 034 053 072 101 102 134 139	SCOTT	017 037 112 129 131
CAPEHART	108			SEARS	003 008 009 010 013 014 017 020 031 042 073 081 101
CRAIG	003 040 135	MGA	045 046 059	SHARP	031 054 149
CURTIS MATHES	031 033 041	MINOLTA	013 020	SHINTOM	024
DAEWOO	005 007 010 064 065 108 110 111 112 116 117 119	MITSUBISHI	013 020 045 046 049 051 059 061 151	SONY	003 009 031 052 056 057 058 076 077 078 149
DAYTRON	108	MTC	034 040	SOUNDESIGN	034
DBX	012 023 039 043	MULTITECH	024 034	STS	013
DYNATECH	034 053	NEC	012 023 039 043 048	SYLVANIA	031 033 034 059 067
ELECTROHOME	059	NORDMENDE	043	SYMPHONIC	034
EMERSON	006 017 025 027 029 031 034 035 036 037 046 101 129 131 138 153	OPTONICA	053 054	TANDY	010 034
FISHER	003 008 009 010	PANASONIC	066 070 074 083 133 140 145	TATUNG	039 043
FUNAI	034			TEAC	034 039 043
GE	031 033 063 072 107 109 144 147	PENTAX	013 020 031 033 063	TECHNICS	031 033 070
GO VIDEO	132 136	PHILCO	031 034 067	TEKNIKA	019 031 033 034 101
HARMAN KARDON	012 045	PHILIPS	031 033 034 054 067 071 101	THOMAS	034
HITACHI	004 018 026 034 043 063 137 150	PILOT	101	TMK	006
INSTANTREPLAY	031 033	PIONEER	013 021 048	TOSHIBA	008 013 042 047 059 082 112 131
JCL	031 033	PORTLAND	108	TOTEVISION	040 101
JCPENNY	012 013 015 033 040 066 101	PULSAR	072	UNITECH	040
JENSEN	043	QUARTZ	011 014	VECTOR RESEARCH	012
JVC	012 031 033 043 048 050 055 060 130 150 152	QUASAR	033 066 075 145	VICTOR	048
KENWOOD	014 034 039 043 047 048	RCA	013 020 033 034 040 041 062 063 107 109 140 144 145 147	VIDEO CONCEPTS	012 034 046
LG (GOLDSTAR)	001 012 013 020 101 106 114 123	REALISTIC	003 008 010 014 031 033 034 040 053 054 101	VIDEOSONIC	040
LLOYD	034			WARDS	003 013 017 024 031 033 034 040 053 054 131
LXI	003 009 013 014 017 034 101 106	RICO	058	YAMAHA	012 034 039 043
MAGIN	040	RUNCO	148	ZENITH	034 048 056 058 072 080 101
		SALORA	014		

PROGRAMMERINGSKODER

CATV

Merke	Koder	Merke	Koder	Merke	Koder
ABC	003 004 039 042 046 052 053	LG (GOLDSTAR)	001 106 101 005	SHERITECH	022
AJIN	112	M-NET	037	SIGNAL	030
ANTRONIK	014	MACOM	033	SIGNATURE	052
ARCHER	005 007 014 024	MAGNAVOX	010 012 064 079	SL MARX	030
CABLE STAR	026	MEMOREX	100	SPRUCER	047 078
CENTURION	092	MOVIE TIME	028 032	STARCOM	002 004 008 009
CENTURY	007	NSC	015 028 038 071 073	STARGATE	008 030
CITIZEN	007	OAK	016 031 037 053	TADIRAN	030
COLOUR VOICE	065 090	PANASONIC	044 047	TAEKWANG	110
COMBANO	080 081	PARAGON	100	TAIHAN	105
COMTRONICS	019 030	PHILIPS	006 012 013 020 065 085 090	TANDY	017
DIAMOND	023	PIONEER	034 051 052 063 076	TEXSCAN	029
EAGLE	020 030 040	POST NEWS WEEK	016	TOCOM	039 040 056
EASTERN	057 062 066	PRUCER	059	TOSHIBA	100
ELECTRICORD	032	PTS	011 048 071 072 073 074	UNIKA	007 014 024
GE	072	PULSAR	100	UNITED CABLE	004 053
GEMINI	008 022 025 054	RCA	047	UNIVERSAL	005 007 014 024 026 027 032 035
GI	052 074	REGAL	049 050	VIEWSTAR	012 015 018 086 087 088 089
GOLDEN CHANNEL	030	REGENCY	057	ZENITH	100 114 060 093
HAMLIN	049 050 055	REMBRANT	025		
HITACHI	052 055	SAMSUNG	102 107 030 068		
HOSPITALITY	070 077	SCIENTIFIC ATLANTA	003 011 041 042 043 045 046		
JERROLD	002 003 004 008 009 010 052 069 074				

PROGRAMMERINGSKODER

HDSTB

Merke	Koder	Merke	Koder	Merke	Koder
ALPHASTAR DSR	123	HOUSTON TRACKER	033 037 039 051	PROSAT	072
AMPLICA	050		057 104	RCA	066 106
BIRDVIEW	051 126 129	HUGHES	068	REALISTIC	043 074
CHANNEL MASTER	013 014 015 018 036 055	JANIEL	060 147	SAMSUNG	123
CHAPARRAL	008 009 012 077	JERROLD	061	SATELLITE SERVICE CO	028 035 047 057 085
CITOH	054	KATHREIN	108	SCIENTIFIC ATLANTA	032 138
CURTIS MATHES	050 145	LEGEND	057	SONY	103
DRAKE	005 006 007 010 011 052 112 116 141	LG	001	STARCAST	041
DX ANTENNA	024 046 056 076	LUTRON	132	SUPER GUIDE	020 124 125
ECHOSTAR	038 040 057 058 093 094 095 096 097 098 099 100 122	LUXOR	062 144	TEECOM	023 026 075 087 088 090 107 130 137
ELECTRO HOME	089	MACOM	010 059 063 064 065	TOSHIBA	002 127
EUROPLUS	114	MEMOREX	057	UNIDEN	016 025 042 043 044 045 048 049 078 079 080 086 101 135 136
FUJITSU	017 021 022 027 133 134	NEXTWAVE	028 124 125	VIEWSTAR	115
GENERAL INSTRUMENT	003 004 016 029 031 059 101	NORSAT	069 070	WINEGARD	128 146
HITACHI	139 140	PACE SKY SATELLITE	143	ZENITH	081 082 083 084 091 120
		PANASONIC	060 142		
		PANSAT	121		
		PERSONAL CABLE	117		
		PHILIPS	071		
		PICO	105		
		PRESIDENT	019 102		
		PRIMESTAR	030 110 111		

DVD

Merke	Koder	Merke	Koder	Merke	Koder
APEX DIGITAL	022	MITSUBISHI	002	RCA	005 006
DENON	020 014	NAD	023	SAMSUNG	011 015
GE	005 006	ONKYO	008 017	SONY	007
HARMAN KARDON	027	PANASONIC	003 009	THOMPSON	005 006
JVC	012	PHILIPS	013	TOSHIBA	019 008
LG	001 010 016 025	PIONEER	004 026	YAMAHA	009 018
MAGNAVOX	013	PROCEED	021	ZENITH	010 016 025
MARANTZ	024	PROSCAN	005 006		

PROGRAMMERINGSKODER

Audio

Merke	Koder	Merke	Koder	Merke	Koder
AIWA	014 028 070 096 125 129 139 229 230	NAD	045 046	SANYO	019 083 234
AKAI	163	LOTTE	014 016 036 098 100 172 173 174 175 176 177 178 179 180 181 183 201 202 208 213 214 219 223 232 238 240	SCOTT	106 186
ANAM	003 014 017 023 059 106 189 216 217 235 236	LXI	103	SHARP	031 032 051 052 072 082 117 119 156 184 199 200 206 209
BURMECTER	252	MAGNAVOX	111	SHERWOOD	005 006 158
CARVER	086	MARANTZ	002 018 020 025 034 041 081 090 097 112	SONY	044 045 109 114 118 126 248 249
CLARION	199	MCINTOSH	049	TAEKWANG	012 020 073 074 076 077 105 161 162 163 164 165 166 167 168 169 205 231 233 242
DAEWOO	027 053 060 084 102 148 198 221	MCS	104	TEAC	010 085 106 136 185 187 237
DENON	015 075 130 143	MEMOREX	107	TECHNICS	101 113 128 134 147 218
FANTASIA	071	NAD	046	TOSHIBA	137
FINEARTS	022	ONKYO	013 040 041 047 048 056 057 132 133 140	THE	061
FISHER	089 099	OPTIMUS	158	VICTOR	088 131
LG(GOLDSTAR)	001 021 024 029 087 107 108 110 190 191 192 210 211 212 239	PANASONIC	007 033 064 113 142 220 241 251	WARDS	089
HAITAI	034 035 188 222	PENNEY	104	YAMAHA	054 055 066 092 199
HARMAN/KARDON	068	PHILIPS	026 112 143		
INKEL	037 058 062 069 078 079 095 121 122 149 150 151 152 153 154 155 157 158 159 160 189 207 222 224 225 226 227 243 247	PIONEER	039 042 043 063 065 091 093 094 115 123 127 250		
JVC	004 013 141	QUASAR	113		
KEC	185 186 187	RCA	080		
KENWOOD	038 050 067 089 170 171 197 206 215 222	RCX	092		
KOHEL	030	REALISTIC	103 106		
		SAMSUNG	124 145 146 182 193 194 195 203 204 244 245 246		
		SANSUI	011 135 138 144		

SJEKKLISTE FOR FEILSØKING

Fungerer ikke normalt.	
Fjernkontrollen virker ikke	<ul style="list-style-type: none"> ■ Sjekk for å se om en gjenstand mellom produktet og fjernkontrollen hindrer sikten. ■ Er batteriene installert med riktig polaritet (+ til +, - til -)? ■ Få fjernkontroll i orden: TV, VCR etc.? ■ Installer nye batterier.
Strømmen slås plutselig av	<ul style="list-style-type: none"> ■ Er utkoblingstimeren innstilt? ■ Sjekk spenningen. Strømmen brutt ■ Ingen sending på den innstilte stasjonen med Auto av aktivert.

Videofunksjonen virker ikke.	
Ikke bilde & Ikke lyd	<ul style="list-style-type: none"> ■ Kontroller om produktet er påslått. ■ Forsøk en annen kanal. Problemet kan skyldes sendingen. ■ Er strømkabelen plagget inn i vegguttaket? ■ Sjekk retningen og/eller plasseringen av antennen. ■ Test vegguttaket, plugg ledningen til et annet apparat inn i uttaket der produktet var plagget inn.
Bildet kommer sakte fram etter at apparatet er slått på	<ul style="list-style-type: none"> ■ Dette er normalt, bildet er sperret under oppstarten. Kontakt serviceverkstedet ditt hvis bildet ikke kommer fram etter fem minutter
Ingen eller dårlig farge eller dårlig bilde	<ul style="list-style-type: none"> ■ Juster Color i menyen. ■ Sørg for at det er lang nok avstand mellom produktet og VCR-maskinen. ■ Forsøk en annen kanal. Problemet kan skyldes sendingen. ■ Er videokablene riktig installert? ■ Aktiver en funksjon for å gjenopprette lysstyrken i bildet.
Vannrette/lod-drette streker eller bildet rister	<ul style="list-style-type: none"> ■ Sjekk om det er lokal forstyrrelse som for eksempel et elektrisk apparat eller elektrisk verktøy.
Dårlig mottak på noen kanaler	<ul style="list-style-type: none"> ■ Det er feil på stasjon eller kabelproduktet, skift til en annen stasjon. ■ Stasjonssignalet er svakt, innrett antennen på nytt for å motta svakere stasjon. ■ Sjekk mulige støykilder.
Linjer eller streker i bildene	<ul style="list-style-type: none"> ■ Sjekk antennen (forandre retningen til antennen).

SJEKKLISTE FOR FEILSØKING

Audiofunksjonen virker ikke.	
Bildet er bra, men lyden mangler	<ul style="list-style-type: none">Trykk VOL ▲ / ▼ knappen.Lyd sperret Trykk MUTE-knappen.Forsøk en annen kanal. Problemet kan skyldes sendingen.Er audiokablene riktig installert?
Ingen lyd fra en av høyttalerne	<ul style="list-style-type: none">Juster Balance i menyen.
Uvanlig lyd inne fra produktet	<ul style="list-style-type: none">En endring i fuktigheten eller temperaturen kan føre til uvanlig støy når produktet slås av og på, det betyr ikke at det er feil med produktet.

Det er et problem i PC-modus. (Kun PC-modus)	
Signalet er utenfor rekkevidde.	<ul style="list-style-type: none">Juster oppløsning, horisontal frekvens eller vertikal frekvens.Kontroller om signalkabelen er tilkoblet eller løs.Sjekk inngangskilden.
Vertikal stolpe eller stripe i bakgrunnen og horisontal støy og feil posisjon	<ul style="list-style-type: none">Utfør autokonfigurasjon eller juster klokke, fase eller H/V-posisjon.
Fargen på skjer-men er ustabil eller det er bare en farge	<ul style="list-style-type: none">Sjekk signalkabelen.Installer PC-ens videokort på nytt.

VEDLEGG

VEDLIKEHOLD

Tidlig funksjonssvikt kan forhindres. Hvis den nye TV-en rengjøres godt og regelmessig, kan levetiden forlenges. Pass på å slå av strømmen og trekke ut kontakten før du starter med rengjøring.

Rengjøring av skjermen

- 1 Her er en flott måte å sørge for å holde støv borte fra skjermen en stund. Fukt en myk klut med en blanding av lunkent vann og litt tøymykner eller oppvaskmiddel. Vri kluten til den er nesetn tørr, og bruk den til å tørke over skjermen.
- 2 Pass på at alt overflødig vann er tørket av skjermen. La den så lufttørke før TV-en slås på.

Rengjøring av kabinettet

- For å fjerne støv eller smuss, tørk av kabinettet med en myk, tørr, lofri klut.
- Pass på at du ikke bruker en våt klut.

Ikke i bruk i lengre tid

FORSIKTIG

- ▶ Hvis TV-en blir stående lenge ubrukt (f.eks. ved ferie), er det lurt å trekke ut strømkontakten for å beskytte mot mulig skade som følge av lynnedslag eller spenningssvingninger.

PRODUKTSPEKIFIKASJONER

MODELLER		42PC1RR*	50PC1RR*
		42PC1RR-ZL	50PC1RR-ZL
Mål (Bredde x Høyde x Dybde)	inkludert stativ	1129,0 x 748,5 x 380,0 mm 44,5 x 29,5 x 15,0 tommer	1302,6 x 872 x 355,8 mm 51,2 x 34,3 x 14 tommer
	uten stativ	1129,0 x 695,0 x 108,9 mm 44,5 x 27,4 x 4,3 tommer	1302,6 x 810 x 108,7 mm 51,2 x 31,8 x 4,3 tommer
Vekt	inkludert stativ	29,1 kg/64,2 pund	51,7 kg/114,0 pund
	uten stativ	25,6 kg/56,5 pund	42,9 kg/94,6 pund
Energibehov		AC100-240V~ 50/60Hz 3,5A 310 W	AC100-240V~ 50/60Hz 5A 450W
TV-system		PAL/SECAM B/G/D/K, PAL I/II, SECAM L/L'	
Impedans for ekstern antenne		75 Ω	
Miljøforhold	Driftstemperatur	0 ~ 40°C / 32 ~ 104°F	
	Driftsfuktighet	Mindre enn 80%	
	Oppbevaringstemperatur	-20 ~ 60°C / -4 ~ 140°F	
	Oppbevaringsfuktighet	Mindre enn 85%	

- Spesifikasjonene over kan bli endret uten varsel for å forbedre kvaliteten.

PRODUKTSPESIFIKASJONER

MODELLER		32LC2RR*	37LC2RR*	42LC2RR*
		32LC2RR-ZL	37LC2RR-ZL	42LC2RR-ZL
Mål (Bredde x Høyde x Dybde)	inkludert stativ	811,0 x 630,0 x 235,0 mm 31,9 x 24,8 x 9,3 inches	944,0 x 729 x 286 mm 37,1 x 28,7 x 11,2 inches	1054 x 813 x 286 mm 41,4 x 32 x 11,2 inches
	uten stativ	811 x 566,8 x 123,5 mm 32,0 x 22,4 x 4,9 inches	944,0 x 659,3 x 129,7 mm 37,1 x 26 x 5,1 inches	1054 x 746 x 136,8 mm 41,4 x 29,3 x 5,3 inches
Vekt	inkludert stativ	22,7 kg / 50,1 lbs	30,4 kg / 67,0 lbs	42,3 kg / 93,2 lbs
	uten stativ	19,3 kg / 42,6 lbs	25,9 kg / 57,1 lbs	35,7 kg / 78,7 lbs
Energibehov		AC100-240V~ 50/60Hz 1,5A	AC100-240V~ 50/60Hz 2,0A	AC100-240V~ 50/60Hz 2,7A
TV-system		150W	200W	250W
Impedans for ekstern antenne		PAL/SECAM B/G/D/K, PAL I/II, SECAM L/L'		
Miljøforhold	Driftstemperatur	0 ~ 40°C / 32 ~ 104°F		
	Driftsfuktighet	Mindre enn 80%		
Miljøforhold	Oppbevaringstemperatur	-20 ~ 60°C / -4 ~ 140°F		
	Oppbevaringsfuktighet	Mindre enn 85%		

- Spesifikasjonene over kan bli endret uten varsel for å forbedre kvaliteten.

LG Electronics Inc.