

DV276.286K_E2M_BSWELLS_NOR



DVD-SPILLER

BRUKERHÅNDBOK

MODELL : DKX276 / DKX286



Vennligst les hele denne håndboken nøye før du tilkobler, igangsetter eller foretar justeringer av dette produktet.

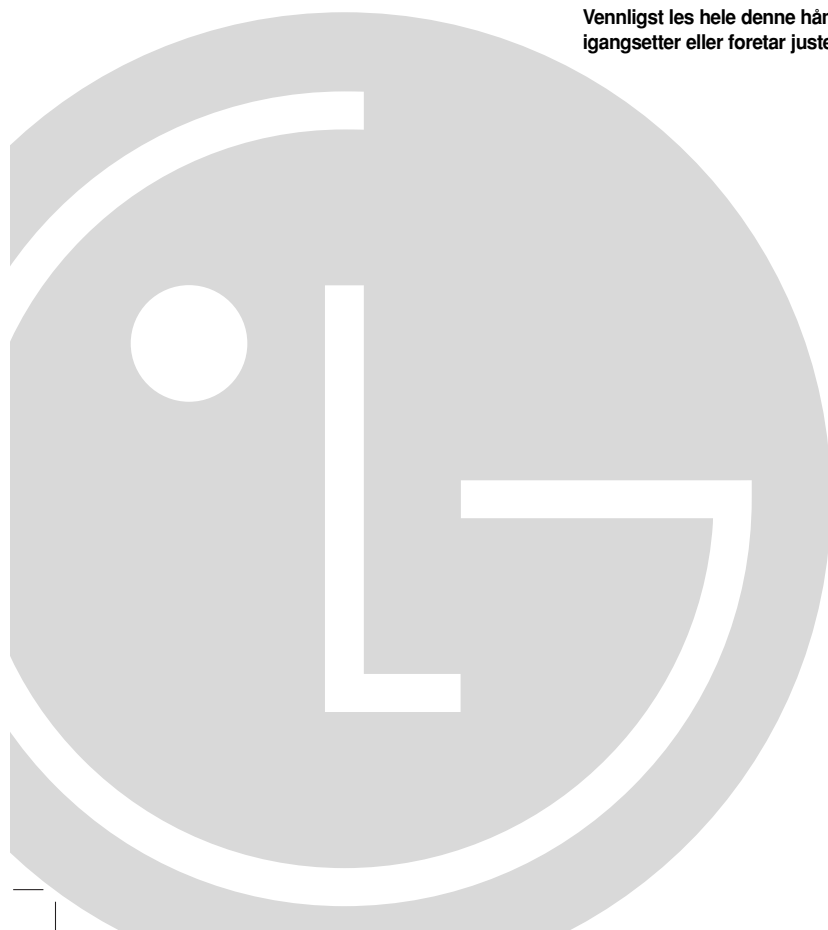



MERK: FOR Å UNNGÅ FARE FOR ELEKTRISK STØT MÅ IKKE DEKSEL (ELLER BAKDEKSEL) FJERNES. DET FINNES INGEN DELER INNE I PRODUKTET SOM BRUKERE KAN REPARERE. OPPSØK FAGFOLK HVIS PRODUKTET MÅ REPARERES.



Dette lynsymbolet inne i et likesidet trekant er en advarsel for brukeren om at det finnes uisolert spenning inne i produktet som kan være kraftig nok til å kunne forårsake personskader.



Utropstegnet inne i en likesidet trekant er en advarsel for brukeren om at det er viktig informasjon om bruk og vedlikehold (service) av produktet i lesestoffet som følger med.

ADVARSEL: FOR Å UNNGÅ BRANN ELLER ELEKTRISK STØT BØR IKKE DETTE PRODUKTET UTSETTES FOR REGN ELLER FUKTIGHET.

ADVARSEL: Ikke installer dette utstyret på et innesluttet sted, som i en bokhylle eller lignende.

FORSIKTIG: Ikke blokker noen ventilasjonsåpninger. Installer apparatet i overensstemmelse med produsentens anvisninger.

Kabinettet har slisser og åpninger for ventilasjon og for å sikre pålitelig drift av produktet og for å beskytte det mot overopp-heting.

Åpningene må aldri blokkers ved at produktet plasseres på en seng, sofa, teppe eller tilsvarende underlag. Ikke plasser produktet på et innesluttet sted, slik som i en bok-hylle eller stativ med mindre det er sørget for tilstrekkelig ventilasjon og produsentens anvisninger er fulgt.

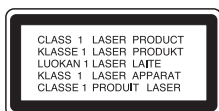

ADVARSEL:

Denne Digitale Video Disc spilleren bruker en laserstråle. For at dette produktet skal brukes på riktig måte bør denne brukerveiledningen leses, og også beholdes for fremtidig bruk. Hvis enheten må vedlikeholdes må du kontakte et autorisert verksted – se fremgangsmåte for service. Brukeren kan utsettes for farlig stråling hvis kontroller brukes, justeringer foretas eller produktet brukes på annen måte enn det som er spesifisert i denne veiledningen.

For å unngå stråling må du ikke ta av lokket. Det er synlige laserstråler når den er åpnet. IKKE SE RETT INN I STRÅLEN.

FORSIKTIG: Apparatet må ikke utsettes for sprut eller drypping, og ingen væskebeholdere som kopper eller vaser må plasseres på apparatet.

ADVARSEL om strømledningen

De fleste elektriske apparater anbefales plassert på en dedikert kurs,

dvs. en egen elektrisk kurs som bare gir strøm til apparatet, og ikke har andre forbrukere eller uttak. Kontroller spesifikasjonssiden i denne håndboken for å være sikker.

Ikke overbelast vegguttak. Overbelastede vegguttak, løse eller skadde vegguttak, forlengelsesledninger, slitte ledninger samt skadd eller sprukket isolasjon er alle farlige. Enhver av disse faktorene kan føre til elektrisk støt eller brann. Undersøk strømledningen til apparatet fra tid til annen, og hvis utseendet indikerer skader eller forringelse, plugg den ut, unngå å bruke apparatet, og få ledningen skiftet ut med en tilsvarende del av en autorisert serviceleverandør.

Beskytt strømledningen mot fysiske eller mekaniske belastninger, som å bli vridd, bøyd, klemt i en døråpning, eller kjørt eller tråkket på. Vær særlig oppmerksom på støpsler, stikkontakter, samt stedet hvor strømledningen kommer ut av apparatet.

For å kople apparatet fra strømmen trekkes støpselet på strømledningen ut av veggkontakten. Under installasjonen må du påse at strømstøpselet er lett tilgjengelig.



Kaste det gamle apparatet

1. Når dette symbolet med en søppeldunk med kryss på er festet til et produkt, betyr det at produktet dekkes av EU-direktivet 2002/96/EF.
2. Alle elektriske og elektroniske produkter bør avfallshåndteres separat fra det ordinære husholdningsavfallet via egne returordninger godkjent av statlige eller lokale myndigheter.
3. Riktig avfallshåndtering av det gamle apparatet bidrar til å forhindre mulige negative konsekvenser for miljøet og folkehelsen.
4. Hvis du vil ha mer detaljert informasjon om avfallshåndtering av gamle apparater, kan du kontakte lokale myndigheter, leverandøren av avfallshåndteringstjenesten eller butikken der du kjøpte produktet.



Dette produktet er konstruert og produsert for å overholde kravene spesifisert i EU-direktivene 2004/108/EC og 2006/95/EC.

Innhold

Innledning4-7

- Om visning av  symbolet 4
- Symboler som benyttes i denne håndboken .4
- Merknader om plater4
 - Behandling av plater4
 - Oppbevaring av plater4
 - Rengjøre plater4
- Vedlikehold og Service4
- Ulike typer spillbare plater5
- Sonekode5
- Frontpanelet6
- Fjernkontroll7
 - Fjernkontrollbetjening7
 - Sette batterier i fjernkontrollen7

Installasjon og oppsett8-13

- Installere spilleren8
- Tilkoplinger for DVD-spilleren8
 - Video- og lydtilkoblinger til fjernsynet ditt .8
- Lydtilkoblinger til ekstrautstyr9
- Vise plateinformasjon på skjermen10
- Initialinnstillinger10
 - Generell fremgangsmåte10
 - LANGUAGE (SPRÅK)11
 - Menu Language (Menyspråk)11
 - Disc Audio / Subtitle / Menu (Lyd/teksting/meny)11
 - DISPLAY (SKJERMVISNING)11
 - TV Aspect (TV-bildeformat)11
 - Display Mode (Skjermmodus)11
 - Progressive Scan (Progressiv skanning) .11
 - TV Output Select (Velge TV-utgang) .11
 - AUDIO12
 - Dolby Digital / DTS / MPEG12
 - Sample Freq. (Samplingsfrekvens)12
 - Dynamic Range Control (DRC)12
 - LOCK (Foreldrekontroll)12
 - Rating (Klassifisering)12
 - Password (Passord)12
 - Area Code (Områdekode)13
 - OTHERS (ANNET)13
 - PBC13
 - B.L.E. (Svartnivåets kontrastekspansjon) .13
 - DivX(R) VOD13
 - Score (Poeng)13

Drift14-20

- Generelle funksjoner14
- Andre egenskaper15
- Spille av en Audio-CD eller MP3/WMA-fil . . .16
- Programmert avspilling17
 - Repetere programmerte spor17
 - Slette et spor fra "Program"-listen17
 - Slette hele Program-listen17
- Spille av en DVD-plate i VR-format17
- Vise en JPEG-fil18
 - Slide Show (Lysbildevisning)18
 - Stillbilde18
 - Flytte til en annen Fil18
 - Zoom18
 - Rotere bildet18
 - Lytte til MP3/WMA-musikk mens du ser på bilder18
- Spille av en DivX Movie-fil19
- Bruke karaokefunksjonen20

Henvisninger21-23

- Kontrollere andre TV-apparater med fjernkontrollen21
- Innstilling av videomodus21
- Språkkoder22
- Områdekoder22
- Feilsøking23
- Spesifikasjoner23

Innledning

Les nøye gjennom brukerhåndboken for å sikre at produktet brukes på rett måte, og ta vare på håndboken for fremtidig bruk.

Denne håndboken gir informasjon om drift og vedlikehold av DVD-spilleren din. Skulle den trenge service, bør du kontakte et autorisert servicesenter.

Om visning av symbolet

“” kan muligens vises på TV-displayet når apparatet er i drift, og indikerer at funksjonen som omtales i denne håndboken ikke er tilgjengelig den aktuelle DVD-videoen.

Symboler som benyttes i denne håndboken







Merk:

Spesielle merknader og driftsegenskaper.

Tip:

Tips og råd som gjør oppgaven lettere.

Et avsnitt hvis tittel inneholder et av de følgende symbolene angår bare platen som tilsvarer dette symbolet.

-  **ALL** Alle plater som er listet opp nedenfor
-  **DVD** DVD og avsluttet DVD±R/RW
-  **VCD** Video CD-er
-  **ACD** Lyd-CD-er
-  **MP3** MP3-filer
-  **WMA** WMA-filer
-  **DivX** DivX-filer

Merknader om plater

Behandling av plater

Ikke ta på platens avspillingsside. Hold platen i kanten slik at det ikke blir merker etter fingrene på overflaten. Lim aldri papir eller tape på platen.



Oppbevaring av plater

Oppbevar platen i esken etter å ha spilt den. Beskytt den fra direkte sollys eller andre varmekilder, og la den aldri ligge i en bil som står parkert i solen.

Rengjøre plater

Fingeravtrykk og støv på platen kan gi dårlig billedkvalitet og lydforvrengninger. Tørk av platen med en ren klut før avspilling. Tørk fra midten og utover.

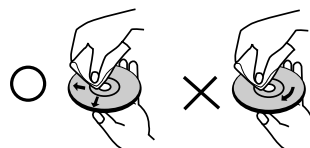

Bruk ikke sterke oppløsningsmidler som alkohol, bensin, tynner, rensemidler eller antistatisk spray som er beregnet på vinylplater.

Vedlikehold og Service

Les informasjonen i dette avsnittet før du kontakter en servicetekniker.

Behandling av enheten

Når enheten skal transporteres

Vi anbefaler deg å ta vare på emballasjen apparatet er pakket i. For best beskyttelse pakker du utstyret slik det ble pakket fra fabrikkens dersom det skulle bli nødvendig å sende enheten.

Holde overflatene rene

- Benytt ikke væsker som f. eks. insektspray o.l. i nærheten av apparatet.
- La ikke apparatet være i kontakt med gummi- eller plastprodukter over lengre tid, da disse kan sette merker på overflaten.

Rengjøring av apparatet

Bruk en myk og tørr klut for å rengjøre spilleren. Hvis overflaten er sterkt tilsmusset, kan du bruke en myk klut lett fuktet med mild rengjøringsoppløsning.

Bruk ikke sterke løsningsmiddel som alkohol, bensin eller tynner, da disse kan skade overflaten.



Vedlikehold av apparatet

DVD-spilleren er et høyteknologisk presisjonsapparat. Hvis den optiske pick-up linsen og platedrivverksdelene er skitne eller slitte, vil billedkvaliteten bli dårligere.

Avhengig av driftsmiljøet, anbefales regelmessige inspeksjoner og vedlikehold etter alle 1.000 brukstimer.

Kontakt din forhandler for ytterligere opplysninger.

Ulike typer spillbare plater

	DVD (8 cm / 12 cm plate)
	Video CD (VCD/SVCD) (8 cm / 12 cm plate)
	Lyd-CD (8 cm / 12 cm plate)

I tillegg spiller denne enheten også av DVD±R/RW og CD-R/RW Dual-plater som inneholder lydtitle, DivX, MP3, WMA og/eller JPEG-filer.

Dette indikerer at produktet er i stand til å spille av DVD-RW-plater som er innspilt med Video Recording-formatet.

Merk!

- Avhengig av tilstanden til opptakerutstyret eller selve CD-R/RW (eller DVD±R/RW)-platene, kan det være noen CD-R/RW (eller DVD±R/RW)-plater som enheten ikke kan spille av.
- Benytt ikke CD-er som ikke er runde (f.eks. hjerteformet eller åttekantet), da disse kan forårsake funksjonsfeil.

Sonekode

Denne enheten er påtrykt en sonekode på baksiden. Denne enheten kan kun spille av DVD-plater merket med samme sonekode som på baksiden av enheten eller "ALL".

Merknader om sonekoder

- De fleste DVD-platene har en globus med ett eller flere siffer tydelig plassert på omslaget. Dette nummeret må tilsvare din DVD-spillers sonekode, hvis ikke kan platen ikke spilles.
- Hvis du forsøker å spille en DVD med en annen sonekode, vil beskjeden "Check Regional Code" vises på TV-skjermen.

Merknader om Copyrights:

Det er forbudt ved lov å kopiere, kringkaste, vise, kringkaste via kabel, spille offentlig eller leie ut materiale som er underlagt copyright, uten tillatelse. Dette produktet inneholder kopieringsbeskyttelsesfunksjonen som er utviklet av Macrovision. Kopieringsbeskyttelsessignaler er spilt inn på noen av platene. Når disse platene spilles vil billedstøy vises. Dette produktet inneholder beskyttelsesteknologi for copyright som er beskyttet av metodekrav fra visse U.S. patenter og andre opphavsrettigheter som eies av Macrovision Corporation, og andre rettighetsinnehavere. Macrovision Corporation må uttrykkelig tillate bruk av denne copyrights- beskyttelsesteknologien, og den er bare beregnet på hjemmebruk, samt andre begrensede visninger, så sant Macrovision Corporation ikke har autorisert annen benyttelse. Demontering og tekniske endringer er forbudt.

FORBRUKERE BØR MERKE SEG AT IKKE ALLE HØYOPPLØSNINGS TV-APPARATER (HDTV) ER FULLT KOMPATIBLE MED PRODUKTET OG KAN FORÅRSAKE BILDEFORSTYRRELSER. HVIS DU ERFARER BILDEPROBLEMER MED 525 ELLER 625 PROGRESSIV SKANNING, ANBEFALER VI AT DU SKIFTER TILKOPLINGEN TIL 'STANDARD DEFINITION'-UTGANGEN. HVIS DU HAR SPØRSMÅL VEDRØRENDE TV-APPARATETS KOMPATIBILITET MED DENNE MODELL 525p OG 625p DVD-OPPTAKEREN, BES DU KONTAKTE KUNDESERVISESENTERET.

Frontpanelet

DKX276

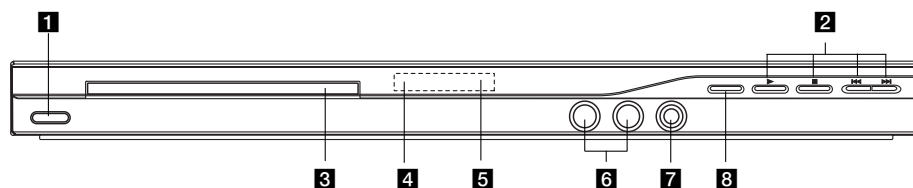

DKX286

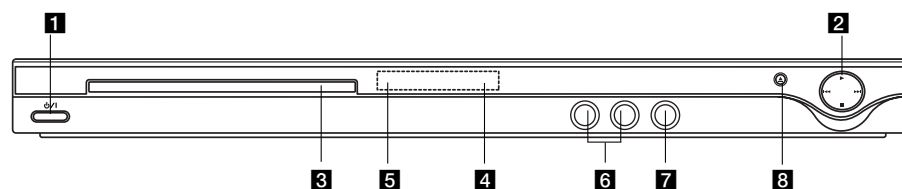

1 POWER

Slår enheten PÅ og AV.

2 • ► (PLAY)

Starter avspilling.

• ■ (STOP)

Stopper avspillingen.

• ◀◀ (SKIP)

Går tilbake til begynnelsen av gjeldende kapittel eller spor, eller går til forrige kapittel eller spor.

• ▶▶ (SKIP)

Går til neste kapittel eller spor.

3 Plateskuff

Putt platen inn her.

4 Displayvindu

Viser enhetens aktuelle status.

5 Fjernsensor

Pek fjernkontrollen hit.

6 Mikrofontakt(er)

Kople mikrofonen(e) til MIC-inngangen(e).

7 Volumkontroll for mikrofon

Justerer mikrofonvolumet.

8 ▲ (OPEN / CLOSE)

Åpner og lukker plateskuffen.

Fjernkontroll

- POWER**
Slår DVD-spilleren AV og PÅ.
- OPEN/CLOSE (⏏)**
Åpner og lukker plateskuffen.
- 0-9 nummerknapper**
Velger nummererte elementer fra en meny.
- CLEAR**
Fjerner spornummer på programlisten eller en markering på MARKER SEARCH menyen.
- TV-kontrollknapper**
POWER: Slår TV på eller av.
AV: Velger kilde for TV.
PR/CH +/-: Velger TV-program.
VOL +/-: Justerer TV-volumet.

- DVD MENU**
Gir tilgang til en meny på en DVD-plate.
- TITLE**
Viser platens tittelmeny, hvis tilgjengelig.
- ◀ / ▶ / ▲ / ▼**
(venstre/høyre/opp/ned)
Velger et alternativ i menyen.
- ENTER**
Bekrefter menyvalg.
- DISPLAY**
Åpner skjermmenyen.
- RETURN (↵)**
Skjuler menyen.
Viser menyen til en video-CD med PBC.

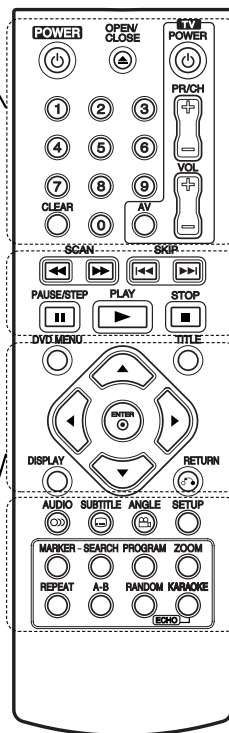

- SCAN (◀◀ / ▶▶)**
Søk bak- eller framleings.
- SKIP (◀◀ / ▶▶)**
Går til neste kapittel eller spor.
Går tilbake til begynnelsen av gjeldende kapittel eller spor, eller går til forrige kapittel eller spor.
- PAUSE / STEP (⏏)**
Stanser avspillingen midlertidig / Trykk gjentatte ganger for visning bilde for bilde.
- PLAY (▶)**
Starter avspillingen.
- STOP (■)**
Stopper avspillingen.
- AUDIO**
Velger et lydpråk eller en lydkanal.
- SUBTITLE**
Velger tekstpråk.
- ANGLE**
Velger DVD kameravinkel, hvis tilgjengelig.
- SETUP**
Åpner eller lukker oppsettmenyen.
- MARKER**
Markerer et punkt under avspilling.
- SEARCH**
Viser MARKER SEARCH meny.
- PROGRAM**
Spiller spor i tilfeldig rekkefølge.
- ZOOM**
Forstørrer DVD-bildet.
- REPEAT**
Gjenta kapittel, spor tittel, alt.
- A-B**
Repeterer en sekvens mellom punkt A og B.
- RANDOM**
Spiller spor i tilfeldig rekkefølge.
- KARAOKE (ECHO)**
Giver adgang til eller fjerner menyen KARAOKE.

Fjernkontrollbetjening

La fjernkontrollen peke mot fjernsensoren og trykk på knappene.

Forsiktig:

Ikke bland nye og gamle batterier, heller ikke batterier av ulik type som f.eks. standard eller alkaliske batterier.

Sette batterier i fjernkontrollen

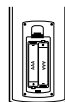

Ta av batteridekselet på baksiden av fjernkontrollen, og sett inn to batterier i størrelse AAA med ⊕ og ⊖ innrettet riktig vei.

Installasjon og oppsett

Installere spilleren

Bilde og lyd fra et TV-apparat, en videospiller eller en radio i nærheten kan bli forvrengt under avspilling. Hvis dette inntreffer må du plassere spilleren i god avstand fra TV-apparatet, videospilleren eller radioen, eller slå av enheten etter at du har tatt ut platen.

Tilkoblinger for DVD-spilleren

Avhengig av TV-apparatet ditt og annet utstyr finnes det flere måter å kople til spilleren. Vennligst les brukerveiledningene til TV-apparatet, stereosystemet og annet utstyr for nærmere informasjon.

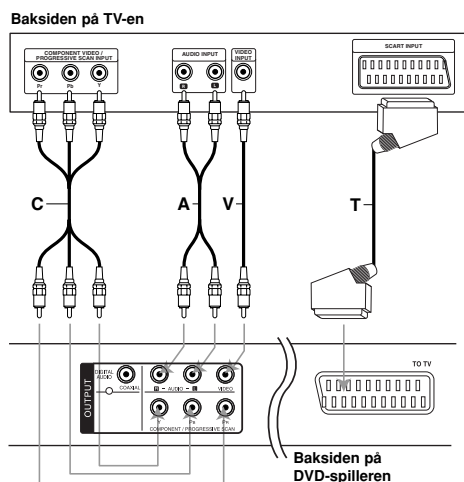

Forsiktighet:

Du må sette alternativet TV Output Select i oppsettmenyen til å bruke COMPONENT / PROGRESSIVE SCAN -kontakten eller RGB-signalet i SCART-kontakten (referer til side 11).

Video- og lydtilkoblinger til fjernsynet ditt

Pass på at DVD-spilleren er direkte tilkoblet til fjernsynet og ikke til en videospiller, da bildet ellers kan forvreies på grunn av kopieringsbeskyttelsessystemet.

SCART-tilkobling - Kople TIL TV-scartkontakten på DVD-spilleren til motsvarende inngangskontakt på TV-apparatet ved hjelp av scartkabelen (T).

Video - Kople VIDEO OUT-kontakten på DVD-spilleren til videoinnkontakten på TV-apparatet ved hjelp av videokabelen (V).

Audio - Kople venstre og høyre AUDIO OUT-kontakter på DVD-spilleren til audio venstre og høyre IN-kontakter på TV-apparatet ved hjelp av audio-kablene (A). Du må ikke kople DVD-spillerens AUDIO OUT-kontakt til Phono In-kontakten (platespillerinngang) på stereoanlegget ditt.

Component Video - Kople COMPONENT VIDEO OUT/PROGRESSIVE SCAN-kontaktene på DVD-spilleren til motsvarende inngangskontakter på TV-apparatet ved hjelp av Y Pb Pr-kabelen (C).

Progressiv skanning

- Hvis TV-apparatet er et høyoppløsnings eller "digital ready" apparat, kan du dra nytte av DVD-spillerens progressive skanningsutgang for å oppnå høyest mulig bildeoppløsning.
- Sett Progressive til "ON" (På) i oppsettmenyen for progressivt signal. (referer til side 11).
- Progressiv skanning fungerer ikke med analoge videotilkoblinger (gul VIDEO OUT-kontakt).

Lydtilkoblinger til ekstrautstyr

Kople DVD-spillerens lydutgang til tilleggsutstyret ditt.

Baksiden på DVD-spiller

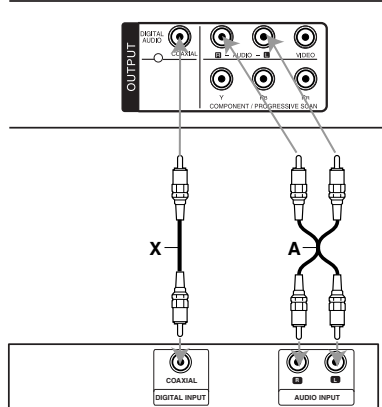

Forsterker (mottaker)

Produsert under lisens fra Dolby Laboratories. "Dolby", "Pro Logic" og dobbelt-D symbolet er varemerker for Dolby Laboratories.

DTS og DTS Digital Out er varemerker tilhørende Digital Theater Systems, Inc.

Forsterker med to kanals, analog stereo eller Dolby Pro Logic II / Pro Logic: Kople DVD-spillerens venstre og høyre AUDIO OUT-kontakter til venstre og høyre audioinngangskontakter på din forsterker, mottaker eller stereosystem ved hjelp av audiokablene (A).

Forsterker med tokanals digital stereo (PCM) eller audio/video-mottaker med flerkanalsdekker (Dolby Digital™, MPEG 2 eller DTS): Kople en av DVD-spillerens DIGITAL AUDIO OUT-kontakter (KOAKSIAL X) til motsvarende kontakt på forsterkeren. Bruk en digital (KOAKSIAL X) audiokabel (tilleggsutstyr).

Digital flerkanalslyd

En digital flerkanalstilkobling gir den beste lyd kvaliteten. Til dette trenger du en flerkanals lyd / video- mottaker som kan bære en eller flere av lydformatene til DVD-spilleren, som f.eks. MPEG 2, Dolby Digital ontds. Sjekk mottakerhåndboken din og logoene på forsiden av mottakeren.

Merk!

- Hvis lydformatet på den digitale utgangen ikke tilsvarer kapasiteten til mottakeren din vil denne lage en høy, forvrengt lyd, eller ingen lyd i det hele tatt.
- Sekskanals digital surroundlyd via en digital tilkobling kan bare oppnås hvis mottakeren din er utstyrt med en digital flerkanalsdekker.

Vise plateinformasjon på skjermen

Du kan vise forskjellig informasjon om platen på skjermen.

1. Trykk DISPLAY for å vise diverse avspillingsinformasjon. Elementene som vises vil variere avhengig av platetype eller avspillingsstatus.



2. Du kan velge et element ved å trykke på ▲ / ▼ og endre eller velge innstillingen ved å trykke på ◀ / ▶.
 - Title (Track) - Gjeldende tittel (eller spor) nummer/totalt antall titler (eller spor)
 - Chapter - Gjeldende kapittelnummer/totalt antall kapitler
 - Time - Medgått spilletid
 - Audio - Valgt lydsspråk eller kanal
 - Subtitle - Valgt teksting
 - Angle - Valgt kameravinkel/totalt antall kameravinkler

Merk:

Hvis du ikke trykker på noen knapp i noen sekunder, forsvinner skjermmenyen.

Initialinnstillinger

Ved å bruke oppsettmenyen kan du foreta ulike innstillinger på elementer, slik som bilde og lyd. Du kan blant annet også sette et språk for tekstingen og oppsettmenyen. For detaljer om hvert enkelt element i oppsettmenyen, referer til sidene 11 til 13.

Vise og gå ut av menyen:

Trykk SETUP for å vise menyen. Neste trykk på SETUP sender deg tilbake til det initielle skjermbildet.

For å gå til neste nivå:

Trykk på ▶ på fjernkontrollen.

For å gå tilbake til foregående nivå:

Trykk på ◀ på fjernkontrollen.

Generell fremgangsmåte

1. Trykk SETUP. Oppsettmenyen vises.

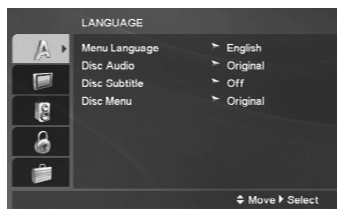

2. Trykk på knappene ▲ / ▼ for å velge ønsket alternativ og trykk deretter ▶ for å gå til det andre nivået. På skjermen vises gjeldende innstilling for det valgte elementet samt alternative innstillinger.
3. Trykk på knappene ▲ / ▼ for å velge det neste ønskede alternativet og trykk deretter ▶ for å gå til det tredje nivået.
4. Bruk knappene ▲ / ▼ for å velge ønsket innstilling og trykk ENTER for å bekrefte. Noen elementer krever ytterligere trinn.
5. Trykk SETUP eller PLAY for gå ut av oppsettmenyen.

LANGUAGE (SPRÅK)

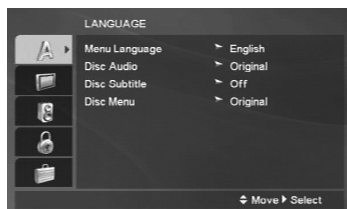

Menu Language (Menyspråk)

Velg et språk for oppsettsmenyen og for skjermmenyen.

Disc Audio / Subtitle / Menu (Lyd/teksting/meny)

Velg ønsket språk for lydspor (Disc audio), teksting og platemeny.

Original - Refererer seg til originalspråket for plateinnspillingen.

Other (annet) - For å velge et annet språk trykker du på talltastene og deretter ENTER for å angi det motsvarende firesifrede tallet ifølge språkkodelisten på side 22. Hvis du har angitt feil språkkode, trykk CLEAR (Slett).

Off (for Disc Subtitle) - slår av teksting.

DISPLAY (SKJERMVISNING)

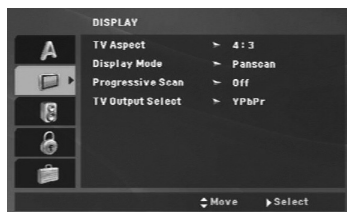

TV Aspect (TV-bildeformat)

4:3 - Velg dette når det er tilkopleet et standard 4:3 TV.

16:9 - Velg dette når det er tilkopleet et 16:9 bredformat TV.

Display Mode (Skjermmodus)

Innstillingene for skjermmodus fungerer bare hvis TV Aspect modus (Skjermmodus) er satt til "4:3".

Letterbox (Stripeformat) - Viser et bredt bilde med svarte striper i overkant og underkant av bildet.

Panscan (Panoramaformat) - Viser automatisk et bredt bilde over hele skjermen og kutter vekk begge ytterkantene av bildet.

Progressive Scan (Progressiv skanning)

Progressiv skanning video gir høyest mulig bildekvalitet med mindre flimring. Hvis du bruker Component Video-kontaktene for å kople til et TV-apparat eller monitor som er kompatibel med et progressivt skanningssignal, skal Progressive Scan settes til [ON] (på).

Slå PÅ progressiv skanning:

Kople Component Video-utkontakten på denne enheten til inngangen på monitoren/TV-apparatet og sett TV-apparatet eller monitoren til Component Input.

1. Velg alternativet "Progressive Scan" i DISPLAY (Skjermvisning)-menyen og trykk deretter ►.
2. Velg "On" (På) ved hjelp av knappene ▲ / ▼.
3. Trykk ENTER for å bekrefte valget. En dialogboks for bekreftelse vises.
4. Når dialogboksen for bekreftelse vises, er knappen Cancel (Avbryt) markert som standard. Bruk knappene ◀ / ▶ for å markere knappen Enter.
5. Ved å trykke på ENTER settes spilleren i progressiv skanningsmodus.

Forsiktig:

Når innstillingen for Progressiv skanning utgang er satt vil det bare vises bilde på TV eller monitor som er kompatibel med progressiv skanning. Hvis du setter progressiv skanning til PÅ utilsiktet, må du tilbake stille enheten. Ta først ut platen fra DVD-spilleren. Trykk deretter STOP (■) og hold knappen i fem sekunder før du slipper den. Videoutgangen vil bli gjenopprettet med standardinnstilling, og du vil igjen se bilde på en tradisjonell, analog TV eller monitor.

TV Output Select (Velge TV-utgang)

Sett spillerens alternativ for TV Output Select i henhold til TV-tilkoplingen.

YPbPr – Når TV-apparatet er tilkopleet med COMPONENT/PROGRESSIVE SCAN-kontaktene på DVD-spilleren.

RGB – Når TV-apparatet er tilkopleet med SCART-kontakten (RGB-signal).

AUDIO

DVD-plater har en rekke alternativer for utgående lyd. Sett spillerens alternativ for lydutgangen i henhold til audiosystemet du bruker.

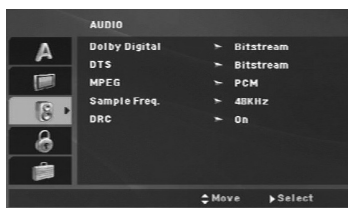

Dolby Digital / DTS / MPEG

Bitstream - Velg "Bitstream" (Bitstrøm) hvis du kopler DVD-spillerens DIGITAL OUT-kontakt til en forsterker eller annet utstyr med en Dolby Digital, DTS eller MPEG dekode.

PCM (for Dolby Digital / MPEG) - Velg dette hvis enheten er koplet til en tokenals digital stereoforsterker. DVD-plater kodet i Dolby Digital eller MPEG vil automatisk bli mikset ned til tokenals PCM-lyd.

Off (for DTS): Hvis du velger "Off" (Av), sendes DTS-signalet ikke ut gjennom DIGITAL OUT-kontakten.

Sample Freq. (Samplingsfrekvens)

Hvis mottakeren eller forsterkeren din IKKE kan behandle 96 kHz signaler, velg 48 kHz. Når du har gjort dette valget, vil denne enheten automatisk konvertere alle 96 kHz signaler til 48 kHz slik at systemet ditt kan dekode dem.

Hvis mottakeren eller forsterkeren din kan behandle 96 kHz signaler, velg 96 kHz.

Sjekk forsterkerens veiledninger for å bekrefte dens kapasitet.

Dynamic Range Control (DRC)

DVD-formatet gjør at du kan høre et programs lydspor på den mest nøyaktige og realistiske måten. Det kan hende at du ønsker å komprimere det dynamiske området av lydutgangen (forskjellen mellom de høyeste og de laveste lydene). Dette vil la deg høre en film med lavere lydgjengivelse uten at den blir mindre tydelig. Still DRC på On for å oppnå denne effekten.

LOCK (Foreldrekontroll)

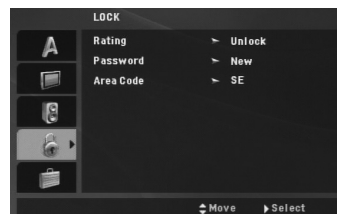

Rating (Klassifisering)

Hindrer avspilling av DVD-plater med klassifisering basert på innholdet. Ikke alle plater har klassifisering.

1. Velg "Rating" på LOCK-menyen og trykk på ►.
2. For å få tilgang til alternativene for LOCK-funksjonen (foreldrekontroll), må du angi passordet du har opprettet. Dersom du ikke har opprettet et passord enda, blir du bedt om å gjøre det. Angi et passord og trykk ENTER. Gjenta passordet og trykk ENTER for å bekrefte. Hvis du oppdager at du har gjort en feil før du trykker ENTER, trykk CLEAR (Slett).
3. Velg et tall mellom 1 og 8 med ▲ / ▼ knappene.

Rating (Klassifisering) 1-8: Nummer 1 har mest begrensninger og nummer 8 de færreste.

Unlock (Frigjør): Hvis du velger Unlock (Frigjør) er foreldrekontrollen ikke aktiv, og platen spilles komplett av.

4. Trykk på ENTER for å bekrefte klassifiseringsvalget, trykk så på SETUP for å gå ut av menyen.

Password (Passord)

Du kan angi eller endre et passord.

1. Velg alternativet Password i LOCK (Blokkering/Foreldrekontroll)-menyen og trykk ►.

2. Lage et nytt passord:

Trykk ENTER når alternativet "New" (Nytt) er merket. Angi et nytt passord ved hjelp av talltastene og trykk deretter ENTER. Angi passordet en gang til for å bekrefte.

Endre passordet:

Trykk ENTER når alternativet "Change" (Bytt) er merket. Angi gjeldende passord ved hjelp av talltastene og trykk deretter ENTER. Angi et nytt passord ved hjelp av talltastene og trykk deretter ENTER. Angi passordet en gang til for å bekrefte.

3. Trykk SETUP for gå ut av menyen.

Hvis du har glemt passordet ditt

Hvis du har glemt passordet, kan du slette det. Følg da nedenstående prosedyre.

1. Trykk SETUP for å åpne oppsettsmenyen.
2. Angi den seksifrede koden "210499" og trykk ENTER. Passordet er nå slettet.

Area Code (Områdekode)

Angi koden for området som er benyttet for klassifiseringen av DVD-platen, basert på listen på side 22.

1. Velg "Area Code" på LOCK menyen og trykk på ►.
2. Følg trinn 2 som beskrevet på forrige side (Rating).
3. Velg først tall/bokstav med ▲ / ▼ knappene.
4. Trykk på ENTER og velg den andre bokstaven ved hjelp av knappene ▲ / ▼.
5. Trykk på ENTER for å bekrefte valg av landskode.

OTHERS (ANNET)



PBC

Still avspillingskontroll (PBC) på On eller Off.

On: Video CD-er med PBC spilles i samsvar med PBC-en.

Off: Video CD-plater med PBC spilles av på samme måte som audio-CD-plater.

B.L.E. (Svartnivåets kontrastekspansjon)

Brukes for å velge svartnivået av bilder som avspilles. Innstill din preferens og monitorens ferdighet.

On: Utvidet grå skala. (0 IRE avklippet)

Off: Standard grå skala. (7.5 IRE avklippet)

Merk:

B.L.E. funksjonen er aktiv bare med et NTSC system.

DivX(R) VOD

Vi gir deg registreringskoden for DivX® VOD (Video On Demand) som lar deg leie og kjøpe videoer ved bruk av DivX® VOD-tjenesten. For ytterligere informasjon, gå til www.divx.com/vod.

1. Velg alternativet "DivX(R) VOD" og trykk deretter ►.
2. Trykk på ENTER mens "Select" er valgt, og registreringskoden vises. Bruk registreringskoden for å kjøpe eller leie videoene fra DivX® VOD-tjenesten på www.divx.com/vod. Følg instruksjonene og last ned videoen på en plate for avspilling på denne enheten.
3. Trykk ENTER for å avslutte.

Merk:

Videoene som lastes ned kan kun spilles av på denne enheten.

Score (Poeng)

Når kapittelet/tittelen/sporet er fullført, vises poengsummen i displayet og det spilles en fanfare.

On (På): Slår "Score" (Poeng)-funksjonen på.

Off (Av): Slår "Score" (Poeng)-funksjonen av.

Tilgjengelige plater for poengfunksjonen:

- DVD-plater
- DVD karaokeplater
- VCD-plater med mer enn to spor

Merk:

- Poengfunksjonen er bare tilgjengelig når mikrofon er tilkoplest.
- Hvis poengsummen er under 80 spilles ingen fanfare. Fanfaren varierer avhengig av poengsummen.
- Hvis poengfunksjonen er satt til "On" (På), og mikrofonen er tilkoplest mens det spilles av en normal plate, kan det være at poengsummen vises på skjermen under avspillingen. For å unngå dette problemet kan poengfunksjonen settes til "Off" (Av), eller mikrofonen kan koples fra.

Drift

Generelle funksjoner

Knapper	Virkemåte	Plater
OPEN / CLOSE (▲)	Åpner og lukker plateskuffen.	ALL
PAUSE/STEP (⏸)	Trykk ⏸ under avspilling for å stanse avspillingen midlertidig. Trykk gjentatte ganger på ⏸ for å spille av bilde for bilde.	ALL DVD VCD DivX
SKIP (⏮ / ⏭)	Trykk på SKIP (hopp over) (⏮ eller ⏭) under avspilling for å gå til det neste kapitlet/sporet eller for å gå tilbake til begynnelsen på gjeldende kapittel/spor. Trykk kort to ganger på SKIP ⏮ (hopp over) for å gå tilbake til det forrige kapitlet/sporet.	ALL
SCAN (⏪ / ⏩)	Trykk SCAN (skann) (⏪ eller ⏩) flere ganger under avspilling for å velge ønsket hastighet. DVD, DivX-plate: 4 trinn Video CD, MP3, WMA, Audio CD: 3 trinn Trykk på SCAN (⏪ eller ⏩) gjentatte ganger mens avspilling er satt til pause for å spille av i sakte kino (4 trinn).	ALL DVD VCD DivX (forover)
REPEAT	Trykk REPEAT (gjenta) gjentatte ganger under avspilling for å velge ønsket repetisjonsmodus. DVD-videoplater: Kapittel/Tittel/Av Video CD, Audio CD, DivX/MP3/WMA-plater: Spor/Alle/Av	ALL
A-B	Hvert trykk på knappen A-B velger punkt A eller punkt B og vil repetere sekvensen fra punkt A (startpunkt) til punkt B (sluttpunkt).	DVD VCD DivX ACD
ZOOM	Trykk ZOOM under avspilling eller i pausemodus for å forstørre videobildet (3 trinn). Du kan flytte deg gjennom det zoomede bildet ved å bruke knappene ◀ ▶ ▲ ▼.	DVD VCD DivX
RANDOM	Trykk RANDOM (tilfeldig) under avspilling eller i stoppmodus.	VCD ACD MP3 WMA
TITLE	Hvis gjeldende DVD-tittel har en meny, vises tittelmenyen på skjermen. Hvis ikke, kan det være at platemenyen vises.	DVD
DVD MENU	Platemenyen vises på skjermen.	DVD
📐 (ANGLE)	Under avspilling av en DVD-plate som inneholder scener med flere kameravinkler, trykker du ANGLE (Kameravinkel) gjentatte ganger for å velge ønsket vinkel.	DVD
🗨 (SUBTITLE)	Trykk SUBTITLE (teksting) gjentatte ganger under avspilling for å velge ønsket tekstspråk.	DVD DivX
🔊 (AUDIO)	Trykk AUDIO gjentatte ganger under avspilling for å høre på et annet språk eller en annen lydkanal.	DVD DivX VCD

Merknader om generelle funksjoner:

- På en video-CD med PBC må du sette PBC til OFF (Av) i oppsettsmenyen for å kunne bruke gjentakelsesfunksjonen (Se "PBC" på side 13).
- Hvis du trykker på SKIP (▶▶) en gang under Repeat Chapter (Track) avspilling, vil gjentakelsen annulleres.
- Det er mulig at Zoom-funksjonen ikke kan brukes på noen DVD-er.
- Når du spiller av en DVD-plate som inneholder scener som er innspilt med ulike kameravinkler, blinker indikatoren for kameravinkel på TV-skjermen når disse scenene spilles av. Dette er en indikasjon på at det er mulig å skifte kameravinkel.
- Hvis du trykker én gang på ◀◀ innen 3 sekunder etter at avspillingen av kapitlet/sporet startet, starter avspillingen av forrige kapittel/spor.

Andre egenskaper

Tidssøk DVD VCD DivX

Tidssøkefunksjonen gjør det mulig å starte avspillingen fra et hvilket som helst punkt på platen:

1. Trykk på DISPLAY under avspilling.
2. Trykk på ▲ / ▼ for å velge klokkes ikon og da vises "-:--:--".
3. Bruk talltastene for å angi ønsket starttid i timer, minutter og sekunder (fra venstre til høyre). Har du tastet inn feil tall, trykker du CLEAR for å slette sifrene du har tastet inn. Deretter taster du inn korrekte tall.
4. Trykk på ENTER for å bekrefte valget. Avspillingen begynner ved det valgte tidspunktet.

Markørsøk DVD VCD DivX

Legge inn en markør

Du kan starte avspillingen fra opptil ni lagrede punkter. For å legge inn en markør trykker du på MARKER på ønsket punkt på platen. Markørikonet vises kort på TV-skjermen. Gjenta prosedyren for opptil ni markører.

Hente frem eller slette en markert scene

1. Trykk SEARCH under avspilling. Menyen for markørsøk vises på skjermen.
2. Trykk på ◀ / ▶ innen 9 sekunder for å velge det merkede nummeret som du vil hente frem eller fjerne.
3. Trykk ENTER for å starte avspillingen fra den merkede scenen. Eller, trykk CLEAR (Slett) - og markørnummeret fjernes fra listen.
4. Du kan spille av en hvilken som helst merket scene ved å taste inn nummeret i menyen for markørsøk.

Minne for sist viste scene DVD ACD VCD1.1

Denne spilleren husker sist viste scene fra den sist avspilte platen. Den sist viste scenen blir værende i minnet selv om du tar ut platen fra spilleren eller slår av spilleren. Hvis du legger inn en plate der sist viste scene er blitt lagret, kalles scenen automatisk frem.

Merk!

Denne spilleren husker ikke sist spilte scene for en plate dersom du slår av spilleren før du har begynt avspillingen.

Skjermsparer

Skjermsparerer kommer frem når du lar DVD-spilleren stå i stoppmodus i ca. fem minutter.

Når skjermsparereren har stått på i fem minutter, vil DVD-spilleren slås av automatisk.

Valg av system

Du må velge den aktuelle systemmodusen for ditt TV-system. Hvis ingen plate vises i displayvinduet, holder du PAUSE/STEP trykket inn i mer enn 5 sekunder for å velge TV-system (PAL, NTSC eller AUTO)

Spille av en Audio-CD eller MP3/WMA-fil

Denne enheten kan spille av Audio-CD-plater eller MP3/WMA-filer.

MP3/ WMA/ Audio-CD

Når du legger inn en Audio-CD-plate eller medier som inneholder innspilte MP3/WMA-filer, vises en meny på TV-skjermen. Trykk ▲ / ▼ for å velge spor/fil, og trykk deretter PLAY eller ENTER for å starte avspillingen. Du kan bruke ulike avspillingsfunksjoner. Referer til sidene 14-15.



ID3 TAG

Når du spiller av en fil som inneholder informasjon som f.eks. sportitler, kan du se informasjonen ved å trykke DISPLAY.

[Title, Artist, Album, Year, Comment]

Tips:

- Trykk DVD-menyen for å gå til neste side.
- På en CD-plate med MP3/WMA, JPEG og FILM-filer kan du skifte mellom visning av MUSIKK, BILDE og FILM-menyer. Trykk på TITTELEN og ordene MUSIC, PHOTO eller MOVIE øverst i menyen markeres.

MP3 / WMA-kompatibilitet med denne spilleren er begrenset som følger:

- Avsøkningsfrekvens: innen 8-48kHz (MP3), innen 32-48kHz (WMA)
- Bithastighet: innen 8 - 320kbps (MP3), 32 - 192kbps (WMA)
- Spilleren kan ikke lese en MP3/WMA-fil som har en annen filtype enn ".mp3" / ".wma".
- CD-R fysiske format skal være ISO 9660
- Hvis du spiller inn MP3/WMA-filer med programvare som ikke kan lage et filsystem (f.eks. Direct-CD), vil det være umulig å spille av MP3/WMA-filer. Vi anbefaler at du bruker Easy-CD Creator, som oppretter et ISO9660-filsystem.
- Filnavn skal ha maksimalt 8 tegn og må være av filtypen .mp3 eller .wma.
- De må ikke inneholde spesiell bokstaver/tegn som / ? * : " < > | osv.
- Totalt antall filer i en mappe må ikke overstige 650.
- Denne DVD-spilleren krever at plater og opptak holder en viss teknisk standard for å kunne gi en optimal avspilingskvalitet. Forhåndsinnspilte DVD-er får automatisk disse standardene. Det er mange ulike typer innspillingsbare plateformat (inkludert CD-R som inneholder MP3 eller WMA filer) og disse må ha en spesiell beskaffenhet (se over) for å oppnå en kompatibel avspilling.

Kunder bør være oppmerksom på at en må ha tillatelse til å nedlaste MP3 / WMA filer og musikk fra Internet. Vårt firma har ikke rett til å gi denne tillatelse. Den må fås fra copyright-innehaveren.

Programmert avspilling

Denne programfunksjonen lar deg lagre dine favorittspor fra en hvilken som helst plate i spillerens minne. Et program inneholder 30 spor.

1. Sett inn en Audio-CD eller et medium med innspilte MP3/WMA-filer. Menyene AUDIO CD eller MUSIC vises.

2. Trykker du PROGRAM, og merket  vises.

Merk:

Trykk en gang til på PROGRAM for å avslutte programmeringsmodus. Deretter forsvinner merket .

Video-CD: Trykk på PROGRAM mens avspillingen er stoppet. Programmenyene vises. Trykk en gang til på PROGRAM hvis du vil gå ut av menyen.

Merk:

På en Video CD med PBC må du sette PBC på Off i oppsettmenyen for å kunne bruke programmert avspilling (se "PBC" på side 13).

3. Velg et spor fra listen og trykk deretter ENTER for å legge det valgte sporet i programlisten. Gjenta for å legge flere spor i listen.
4. Velg det sporet du vil begynne å spille i "Program"-listen.
5. Trykk PLAY eller ENTER for å starte. Avspillingen starter i den rekkefølgen du programmerte sporene. Avspillingen stopper når alle sporene i "Program"-listen er spilt én gang.
6. For å avslutte Programmert avspilling og gå tilbake til normal avspilling velger du et spor fra listen og trykker PLAY.

Repetere programmerte spor





Trykk REPEAT for å velge den repetisjonsmodusen du ønsker.

- Track: gjentar nåværende spor
- All: gjentar alle spor i programmert-listen
- Off (ingen visning): spilles ikke gjentatte ganger.

Merk:

Hvis du trykker  én gang under avspilling med repetering av spor, vil repetert avspilling bli avbrutt.

Slette et spor fra "Program"-listen

1. Bruk     for å velge sporet du ønsker å slette fra programlisten.
2. Trykk CLEAR (fjern). Gjenta trinn 1-2 for å slette flere spor fra listen.

Slette hele Program-listen

Bruk     til å velge "Clear All", og trykk ENTER.

Merk:

Programmene blir også slettet når strømmen slås av eller platen tas ut.



Spille av en DVD-plate i VR-format

Denne enheten vil spille av DVD-R/RW-plater som er innspilte med DVD-videoformatet og blitt ferdigstilt av en DVD-opptaker.

Denne enheten vil spille av DVD-RW-plater som er innspilte med bruk av Video Recording (VR)-formatet.

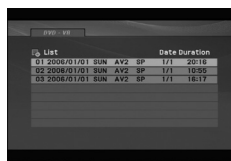
1. Sett inn en plate og lukk plateskuffen. Menyene DVD-VR vises på skjermen.



2. Trykk  /  for å velge et spor, og trykk deretter PLAY eller ENTER for å starte avspillingen.
3. Trykk på DVD MENU for å åpne listemenyen.

Merknader:

- DVD-R/RW-plater som ikke er blitt ferdigstilt, kan ikke spilles av på denne enheten.
- Enkelte DVD-VR-plater er laget med CPRM-data av DVD-opptakeren. Spilleren støtter ikke slike typer plater.

Hva er 'CPRM'?

CPRM er et kopibeskyttelsessystem (med krypteringssystem) som kun tillater innspilling av 'ett-trinns kopibeskyttede' programmer. CPRM er forkortelse for Content Protection for Recordable Media (innholdsbeskyttelse for lagringsbare medier).

Vise en JPEG-fil



Denne enheten kan spille av JPEG-filer.

1. Sett inn et medium som inneholder JPEG-filer. PHOTO-menyen vil vises på TV-skjermen.



2. Trykk på ▲ / ▼ for å velge en mappe og trykk deretter ENTER. En liste over filer i mappen vises.
3. Hvis du ønsker å se en bestemt fil trykker du ▲ / ▼ for å markere en fil og trykker ENTER eller PLAY.
4. For å gå tilbake til PHOTO-menyen mens du ser på bilder trykker du STOP.

Tips:

- Hvis du står i en filliste og du ønsker å gå tilbake til den forrige mappelisten, bruker du knappene ▲ / ▼ for å markere  og trykker deretter ENTER.
- Trykk DVD-menyen for å gå til neste side.
- Det er tre alternativer for lysbildehastighet  : >>> (Fast), >> (Normal) og > (Slow).
Bruk ▲ ▼ ◀ ▶ for å markere . Bruk deretter ◀ / ▶ for å velge ønsket alternativ. Trykk deretter ENTER.
- På en CD-plate med MP3/WMA, JPEG og FILM-filer kan du skifte mellom visning av MUSIKK, BILDE og FILM-menyer. Trykk på TITTELEN og ordene MUSIC, PHOTO eller MOVIE øverst i menyen markeres.
- For å skjule HELP-menyen mens du ser på et bilde trykker du RETURN.

Slide Show (Lysbildevisning)

Bruk ▲ ▼ ◀ ▶ for å utheve  Slide Show, trykk så på ENTER.

Stilbilde

1. Trykk på PAUSE/STEP under lysbildevisningen. Spilleren vil nå gå over i PAUSE-modus.
2. For å gå tilbake til lysbildevisningen, trykk på PLAY eller på PAUSE/STEP.

Flytte til en annen Fil

Under visning av et bilde trykker du på SKIP (Hopp over) (I◀◀ eller ▶▶I) eller markør (◀ eller ▶) én gang for å gå til neste eller forrige fil.

Zoom

Trykk ZOOM mens du ser på bilder for å forstørre videobildet (3 trinn).

Du kan flytte deg gjennom det zoomede bildet ved å bruke knappene ◀ ▶ ▲ ▼.

Rotere bildet

Trykk på ▲ / ▼ mens du ser på bildet for å rotere medurs eller moturs.

Lytte til MP3/WMA-musikk mens du ser på bilder

Du kan vise filer mens du hører på MP3/WMA-musikkfiler som er tatt opp på samme plate.

1. Sett inn platen som inneholder de to filtypene i spilleren.
2. Trykk på TITLE for å vise PHOTO-menyen.
3. Trykk på ▲ / ▼ for å velge en fotofil.
4. Bruk ▶ for å velge  ikon, og trykk ENTER. Avspilling starter. Avspillingen vil fortsette inntil du trykker STOP.

Tip:

For å lytte til kun ønsket musikk mens du ser på bilder, programmerer du ønskede spor fra menyen "MUSIC" og fortsetter deretter som ovenfor.

JPEG-plate kompatibiliteten med denne spilleren er begrenset:

- Avhengig av størrelsen på og antall JPEG-filer kan det ta lang tid for denne enheten å lese innholdet på platen. Hvis det ikke vises noen skjermmeny i løpet av noen minutter, kan det være at enkelte filer er for store. Reduser oppløsningen i JPEG-filene til under 2 megapiksler, som 2760 x 2048 piksler, og brenn en ny plate.
- Totalt antall filer i en mappe må ikke overstige 650.
- Enkelte plater kan være inkompatible som følge av et annet innspillingsformat eller platens tilstand.
- Forsikre deg om at alle valgte filer er av filtypen ".jpg" når de kopieres over på en CD-plate.
- Hvis filene er av typen ".jpe" eller ".jpeg" må filnavnene endres til ".jpg"-filer.
- Filnavn uten filendelsen ".jpg" kan ikke leses av denne DVD-spilleren, selv om filene vises som JPEG-bildefiler i Windows Utforsker.

Spille av en DivX Movie-fil

Ved hjelp av denne DVD-spilleren kan du spille av DivX-filer.

1. Sett inn et medium som inneholder en DivX-fil. MOVIE (film)-menyen vises på TV-skjermen.



2. Trykk på ▲ / ▼ for å velge en mappe og trykk deretter ENTER. En liste over filer i mappen vises.
3. Hvis du ønsker å se en bestemt fil trykker du ▲ / ▼ for å markere en fil og trykker ENTER eller PLAY. Du kan bruke ulike avspillingsfunksjoner. Referer til sidene 14-15.
4. Trykk på STOP under avspillingen for å gå tilbake til MOVIE-menyen.

Tips:

- Hvis du står i en filliste og du ønsker å gå tilbake til forrige mappeliste, bruker du knappene ▲ / ▼ for å markere og trykker deretter ENTER.
- Trykk på DVD MENU (DVD-meny) for å gå til neste side.
- På en CD-plate med MP3/WMA, JPEG og FILM-filer kan du skifte mellom visning av MUSIKK, BILDE og FILM-menyen. Trykk på TITTELEN og ordene MUSIC, PHOTO eller MOVIE øverst i menyen markeres.
- Det kan skje at undertitlene ikke vises på riktig måte hvis du har lastet ned en DivX fil fra Internett.
- Hvis menyen for valg av språk for teksting ikke inneholder det DivX-tekstspråket som du ønsker å spille av, kan det være at listen med tekstspråk ikke vil vises korrekt.

Merknader vedrørende visning av teksting i DivX

Dersom tekstingen ikke vises korrekt, gjør som forklart nedenfor:

1. Trykk og hold inne SUBTITLE i ca. 3 sekunder. Språkkoden vises på skjermen.
2. Trykk på knappene ◀ / ▶ og velg et annet språk inntil tekstingen vises korrekt.
3. Trykk på ENTER for å fortsette avspillingen.

Merk:

Filnavnet for DivX-undertekstfilen må identifiseres med DivX-filnavnet for å kunne vises av denne enheten.

DivX-platenes kompatibilitet med denne spilleren er begrenset

- Tilgjengelig oppløsning for DivX-filer er under 720x576 (B x H) piksler.
- Filnavnet for DivX -teksting er tilgjengelig med 56 tegn.
- Hvis det finnes koder som ikke kan representeres i DivX-filen, kan det hende at de vises som et " _"-symbol på displayet.
- Hvis antall skjermbilder overstiger 30 bilder per sekund kan det være at denne enheten ikke fungerer normalt.
- Hvis video- og lydstrukturen i den innspilte filen ikke er interfoliert, vil verken video eller lyd bli avspilt.
- Hvis filen er innspilt med GMC støtter enheten kun 1-punkt av det innspilte nivået.
* GMC?
GMC er forkortelsen for Global Motion Compensation. Det er et omkodingsverktøy spesifisert i MPEG4-standard. Enkelte MPEG4-kodeinnretninger, slik som DivX, har denne utrustningen. Det er ulike nivåer av GMC-omkodning, vanligvis kalt 1-punkt, 2-punkt eller 3-punkt GMC.

Spillbare DivX-filer

.avi, .mpg, .mpeg

Undertekster som kan avspilles

SubRip(*.srt/*.txt)
SAMI(*.smi)
SubStation Alpha(*.ssa/*.txt)
MicroDVD(*.sub/*.txt)
SubViewer 2.0(*.sub/*.txt)
TMPlayer(*.txt)
Dvd Subtitle System(*.txt)
VobSub (*.sub) ➔ Sub/idx, strømbasert format.

Spillbare kodek-formater

"DIVX3.xx", "DIVX4.xx", "DIVX5.xx",
"MP43", "3IVX".

Spillbare audioformater

"Dolby Digital", "DTS", "PCM", "MP3", "WMA".
• Sampling-frekvens: innenfor 8 - 48 kHz (MP3),
innenfor 32 - 48 kHz (WMA)
• Bit-rate: innenfor 8 - 320 kbps (MP3),
32 - 192 kbps (WMA)

Bruke karaokefunksjonen

1. Legg inn en karaokeplate.
2. Sett MIC VOL kontrolleren til minimumsnivå for å unngå akustisk feedback (dvs. en høy, hylende lyd) før du kople til mikrofonen.
3. Kople en mikrofon til MIC-kontakten.

Merk:

Dersom det ikke koples til noen mikrofon, vises ikke karaokemenyen.

4. Trykk PLAY (Spill) for å starte avspillingen.
5. Juster MIC VOL kontrolleren og syng en sang. Ønsker du å stille inn KARAOKE-alternativet, følger du trinn 6-8.
6. Trykk på knappen KARAOKE under avspilling. KARAOKE-menyen vises.
7. Trykk på knappene ▲/▼ for å velge ønsket alternativ (ECHO (ekko), MELODY (melodi), VOICE (stemme), EFFECT (effekt) eller KEY (toneart)). Skjermvisningen skifter som vist i tabellen nedenfor.

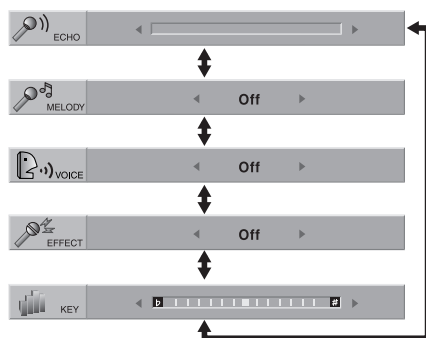

8. Bruk knappene ◀▶ for å justere verdien for det valgte elementet.

ECHO (ekko): Du kan justere volumet på ekko ved å trykke på knappene ◀▶.

MELODY (melodi): Ønsker du å syng kun til kompet eller orkesteret uten akkompagnement av vokal melodi, setter du MELODY til Off (Av).

VOICE (stemme): Ønsker du å syng duett sammen med den innspilte karaokesangeren, velger du ønsket stemme.

Velg stemme	utgang	
	venstre høyttaler	høyre høyttaler
V1	stemme1	stemme1
V2	stemme2	stemme2
V1+V2	stemme1	stemme2
Off	ingen stemme	ingen stemme

EFFECT (effekt): Du kan velge spesialeffekter.

For hvert trykk på ◀▶ skifter spesialeffektene som vist nedenfor.

Off (Av) → FLANGE → CHORUS

KEY (toneart): Du kan endre tonearten ved å trykke på knappene ◀▶.

Merk:

Kontrolleres tonearten mens DVD-spilleren er tilkople en forsterker (mottaker) med digital lydtilkopling, kan det skje at lyden slås midlertidig av i venstre/høyre fronthøyttalere som er tilkople forsterkeren (mottakeren).

I et slikt tilfelle må du endre forsterkerens (mottakerens) lydmodus for utgang til høyttalerne.

9. Trykk på KARAOKE for gå ut av KARAOKE-menyen.

Merk:

- Det kan være at mikrofonen ikke er tilgjengelig under avspilling med spesialeffekter (f.eks. Slow (Sakte)).
- Karaokefunksjonen har funksjoner som kun kan benyttes med karaokekompatible plater.
- Det kan være at menyene VOICE (Stemme) og MELODY (Melodi) ikke er tilgjengelige på enkelte karaokeplater.
- For ytterligere detaljer, referer til informasjonen som ble levert sammen med platen.
- Det er ingen mikrofonlyd når du spiller av en plate som er kodet med DTS.

Henvisninger

Kontrollere andre TV-apparater med fjernkontrollen

Du kan kontrollere lydnivået, inngangskilden og strømbryteren på ditt LG TV med den medfølgende fjernkontrollen.

Du kan også kontrollere lydnivået, inngangskilden og strømbryteren på et ikke-LG TV-apparat. Hvis ditt TV finnes i tabellen nedenfor, innstill en passende produsentkode.

1. Mens du holder nede TV POWER knappen, trykk på talltastene for å velge produsentkoden for ditt TV (se tabellen nedenfor).
2. Frigjør TV POWER knappen.

Kodenummer for fjernkontrollerbare TV-apparater

Hvis det er angitt flere enn ett nummer i listen, prøver du dem i tur og orden inntil du finner det som fungerer med din TV.

Produsent	Kodenummer
LG / GoldStar	1 (standard), 2
Zenith	1, 3, 4
Samsung	6, 7
Sony	8, 9
Hitachi	4

Merk!

- Avhengig av hvilket TV-apparat du har, kan det være at du ikke kan bruke enkelte av knappene - selv om du har tastet inn korrekt produsentkode.
- Hvis du taster inn et nytt kodenummer blir det gamle kodenummeret slettet.
- Når du skifter batterier i fjernkontrollen kan det være at kodenummeret blir erstattet med standard kodenummer. Da må du kode inn korrekt nummer på nytt.

Innstilling av videomodus

- Med visse plater vil det avspilte bildet kunne flimre, eller det kan oppstå krypning på rette linjer i bildet. Det betyr at Vertical interpolation eller De-interlace ikke er helt riktig justert i forhold til platen. I dette tilfellet kan bildekvaliteten forbedres ved å skifte videomodus.
- For å skifte videomodus skal du trykke og holde DISPLAY i ca. 3 sekunder under avspilling av platen. Nummeret på den nye videomodusen som er valgt, vises på TV-skjermen. Kontroller om videokvaliteten har forbedret seg. Hvis ikke, må du gjenta prosedyren ovenfor inntil bildekvaliteten har bedret seg.
- Sekvens for skifte av videomodus: MODE1 → MODE2 → MODE3 → MODE1
- Hvis du slår av strømmen, vil videomodus gå tilbake til den opprinnelige (MODE1).

Tip:

Detaljert beskrivelse av videomoduser

MODE1: Kildematerialet på DVD-videoen (film- eller videomateriale) fastlegges ut fra plateinformasjon.

MODE2: Egnert for avspilling av filmbasert innhold eller videobasert materiale som er tatt opp med progressive scan-funksjon.

MODE3: Egnert for avspilling av videobasert innhold med relativt lite bevegelse.

Merk:

Denne innstillingen for videomodus fungerer kun når Progressive Scan-modus er satt på "On" i oppsettmenyen.

Språkkoder

Bruk denne kisten når du skal programmere inn det språket du ønsker for følgende innstillinger:
Disc Audio, Disc Subtitle, Disc Menu.

Språk	Kode	Språk	Kode	Språk	Kode	Språk	Kode
Abkhasisk	6566	Fiji	7074	Lingala	7678	Singalesisk	8373
Afar	6565	Finsk	7073	Litauisk	7684	Slovakisk	8375
Afrikansk	6570	Fransk	7082	Makedonsk	7775	Slovensk	8376
Albansk	8381	Frisisk	7089	Gassisk	7771	Somali	8379
Amharisk	6577	Gælisk	7176	Malay	7783	Spansk	6983
Arabisk	6582	Georgisk	7565	Malayalam	7776	Sudansk	8385
Armensk	7289	Tysk	6869	Maltesisk	7784	Swahili	8387
Assamisk	6583	Gresk	6976	Maori	7773	Svensk	8386
Aymara	6588	Grønlandsk	7576	Marathi	7782	Tagalog	8476
Aserbajdsjansk	6590	Guarani	7178	Moldavisk	7779	Tajik	8471
Basjkirisk	6665	Gujarati	7185	Mongolsk	7778	Tamil	8465
Baskisk	6985	Hausa	7265	Nauru	7865	Tatar	8484
Bengali; Bangla	6678	Hebraisk	7387	Nepali	7869	Telugu	8469
Bhutans	6890	Hindi	7273	Norsk	7879	Thai	8472
Bihari	6672	Ungarsk	7285	Oriya	7982	Tibetansk	6679
Bretonsk	6682	Islandsk	7383	Panjabi	8065	Tigrinja	8473
Bulgarsk	6671	Indonesisk	7378	Pashto, Pushto	8083	Tonga	8479
Burmesisk	7789	Interlingua	7365	Persisk	7065	Tyrkisk	8482
Hviterussisk	6669	Irisk	7165	Polsk	8076	Turkmensk	8475
Kambodsjansk	7577	Italiensk	7384	Portugisisk	8084	Twi	8487
Katalansk	6765	Japansk	7465	Quechua	8185	Ukransk	8575
Kinesisk	9072	Javanesisk	7487	Retoromansk	8277	Urdu	8582
Korsisk	6779	Kannada	7578	Rumensk	8279	Usbekisk	8590
Kroatisk	7282	Kasjmiri	7583	Russisk	8285	Vietnamesisk	8673
Tsjekkisk	6783	Kasakhisk	7575	Samoansk	8377	Volapyk	8679
Dansk	6865	Kirghiz	7589	Sanskrit	8365	Walisisk	6789
Hollandsk	7876	Koreansk	7579	Skotsk-gælisk	7168	Wolof	8779
Engelsk	6978	Kurdisk	7585	Serbisk	8382	Xhosa	8872
Esperanto	6979	Laotisk	7679	Serbokroatisk	8372	Jiddisk	7473
Estlandsk	6984	Latin	7665	Shona	8378	Yoruba	8979
Færøysk	7079	Latvisk	7686	Sindhi	8368	Zulu	9085

Områdekoder

Velg en områdekode fra denne listen.

Land	Kode	Land	Kode	Land	Kode	Land	Kode
Afghanistan	AF	Etiopia	ET	Malaysia	MY	Saudi Arabia	SA
Argentina	AR	Fiji	FJ	Falklandøyene	MV	Senegal	SN
Australia	AU	Finland	FI	Mexico	MX	Singapore	SG
Østerrike	AT	Frankrike	FR	Monaco	MC	Slovakiske Republikk	SK
Belgia	BE	Tyskland	DE	Mongolia	MN	Slovenia	SI
Bhutan	BT	Storbritannia	GB	Marokko	MA	Sør Afrika	ZA
Bolivia	BO	Hellas	GR	Nepal	NP	Syd Korea	KR
Brasil	BR	Grønland	GL	Nederland	NL	Spania	ES
Kambodsja	KH	Heard- og McDonaldøyene	HM	Nederlandske Antillene	AN	Sri Lanka	LK
Canada	CA	Hong Kong	HK	New Zealand	NZ	Sverige	SE
Chile	CL	Ungarn	HU	Nigeria	NG	Sveits	CH
Kina	CN	India	IN	Norge	NO	Taiwan	TW
Colombia	CO	Indonesia	ID	Oman	OM	Thailand	TH
Kongo	CG	Israel	IL	Pakistan	PK	Tyrkia	TR
Costa Rica	CR	Italia	IT	Panama	PA	Uganda	UG
Kroatia	HR	Jamaica	JM	Paraguay	PY	Ukraina	UA
Tsjekkiske republikk	CZ	Japan	JP	Filippinene	PH	De forente stater	US
Danmark	DK	Kenya	KE	Polen	PL	Uruguay	UY
Ecuador	EC	Kuwait	KW	Portugal	PT	Usbekistan	UZ
Egypt	EG	Libya	LY	Romania	RO	Vietnam	VN
El Salvador	SV	Luxembourg	LU	Russiske føderasjon	RU	Zimbabwe	ZW

Feilsøking

Symptomer	Mulige årsaker	Korrigerende tiltak
Ikke strømtilførsel.	<ul style="list-style-type: none"> Den elektriske ledningen er ikke satt i. 	<ul style="list-style-type: none"> Sett støpselet godt inn i stikkkontakten.
Strømmen er på, men DVD-spilleren fungerer ikke.	<ul style="list-style-type: none"> Det er ikke satt inn noen plate. 	<ul style="list-style-type: none"> Sett inn en plate. (Kontroller at plateindikatoren i displayvinduet tennes.)
Intet bilde.	<ul style="list-style-type: none"> TV-apparatet er ikke satt til å motta DVD-spillerens utsignal. Videokabelen er ikke ordenlig tilkoblet. 	<ul style="list-style-type: none"> Velg den riktige videoinngangsmodusen på fjernsynet. Sjekk at videokabelen er ordentlig tilkoblet.
Ingen lyd.	<ul style="list-style-type: none"> Utstyret som er tilkoblet med lyd-kabelen er ikke stilt inn for å motta DVD-signal output. Strømmen til utstyret tilkoblet med lyd-kabelen er skrudd av. Bryteren AUDIO er satt i feil stilling. 	<ul style="list-style-type: none"> Velg korrekt innmodus på lyd-mottakeren slik at du hører lyden fra DVD-spilleren. Skru på utstyret som er tilkoblet med lyd-kabelen. Sett bryteren AUDIO i korrekt posisjon, og slå DVD-spilleren på igjen ved å trykke på POWER.
DVD-spilleren starter ikke avspillingen.	<ul style="list-style-type: none"> Det er satt inn en plate som ikke kan spilles. Klassifiseringsnivået er satt. 	<ul style="list-style-type: none"> Sett inn en avspillbar plate. (Kontroller platetype og sonekode.) Skift klassifiseringsnivået.
Fjernkontrollen fungerer ikke ordenlig.	<ul style="list-style-type: none"> Fjernkontrollen blir ikke rettet mot fjernsensoren på DVD-spilleren. Fjernkontrollen er for langt unna DVD-spilleren. 	<ul style="list-style-type: none"> Rett fjernkontrollen mot fjernsensoren på DVD-spilleren. Benytt fjernkontrollen nærmere DVD-spilleren.

Spesifikasjoner

Generelt

Strømkrav: AC 200-240 V , 50/60 Hz

Strømforbruk: 8W

Mål (ca.): 430 x 35 x 202 mm (B x H x D) uten fot

Nettvekt (ca.): 1,6 kg

Driftstemperatur: 5 °C til 35 °C (41 °F til 95 °F)

Driftsfuktighet: 5 % til 90 %

Utganger

VIDEO-UTANG:

1,0 V (p-p), 75 Ω, negativ synk, RCA-kontakt x 1 / SCART (TIL TV)

COMPONENT VIDEO OUT::

(Y) 1,0 V (p-p), 75 Ω, negative synk, RCA kontakt x 1 (Pb)/(Pr) 0,7 V (p-p), 75 Ω, RCA kontakt x 2

AUDIO-UTANG:

2,0 Vrms (1 kHz, 0 dB), 600 Ω, RCA-kontakt (L, R) x 1 / SCART (TIL TV)

DIGITAL-UTANG (KOAKSIAL):

0,5 V (p-p), 75 Ω, RCA-kontakt x 1

System

Laser:

Halvledende laser, bølgelengde 650 nm

Signal system: PAL / NTSC

Frekvensgang:

DVD (PCM 96 kHz): 8 Hz til 44 kHz

DVD (PCM 48 kHz): 8 Hz til 22 kHz

CD: 8 Hz til 20 kHz

Signal-til-støy forhold :

Mer enn 90 dB (kun ANALOG OUT-kontakter)

Harmonisk forvrengning : Mindre enn 0,02%

Dynamikkområde:

Mer enn 95 dB (DVD/CD)

Tilbehør:

Video-kabel (1), Audio-kabel (1), Fjernkontroll (1), Batterier (2)

Merk: Design og spesifikasjoner kan endres uten forvarsel.