

## LCD-TV | PLASMA-TV BRUKSANVISNING

### LCD-TV MODELLER

26LC4\* 26LC5\*  
32LC4\* 32LC5\*  
37LC4\* 37LC5\*  
42LC4\* 42LC5\*  
26LC3\*

### PLASMA-TV MODELLER

42PC5\*  
42PC5RV\*  
50PC5\*

Vennligst les nøye igjennom bruksanvisningen før du tar i bruk ditt nye TV-apparat, og ta vare på den for senere bruk.

Noter apparatets modell og serie nummer nedenfor. Disse opplysningene finner du på etiketten på apparatets bakside.

Ved servicebehov informeres din forhandler/ serviceverksted om modell/serie nummer.



# TILBEHØR

Kontroller at tilbehøret nedenfor følger med TV-apparatet. Hvis noe av tilbehøret mangler, må du kontakte forhandleren der du kjøpte produktet.

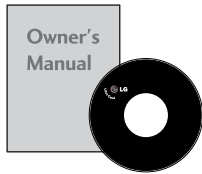

Brukerhåndbok



batterier

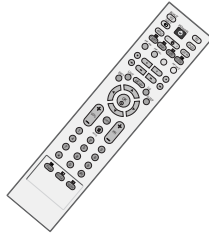

Fjernkontroll

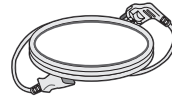

Strømledning

## Plasma-TV modeller

Denne funksjonen er ikke tilgjengelig i alle land.



2 veggbraketter



2 øyebolter



**Klut**  
Tørk av skjermen med kluten.  
Denne funksjonen er ikke tilgjengelig i alle land.

\*Flekker eller fingeravtrykk på utsiden av produktet fjernes ved å tørke forsiktig av med en renseklut som er spesielt egnet til dette formålet.

Ikke bruk makt ved fjerning av flekker. Det kan oppstå riper eller misfarging hvis produktet ikke behandles forsiktig.

## LCD-TV modeller

Denne funksjonen er ikke tilgjengelig i alle land.



2 TV-braketter  
2 veggbraketter



2 bolter



**Kabelholder**  
Ordne ledningene med kabelholderen.

**Kun 26LC4\*, 32LC4\*,  
37LC4\*, 42LC4\*, 26LC5\*,  
32LC5\*, 37LC5\*, 42LC5\***



**Kabelsamler**

**Kun 26", 32", 37"**



**4 bolter for stativmontering**  
Se side. 8

**Kun 26LC3R\***



**Kabelsamler**

# INNHold

TILBEHØR .....	1
----------------	---

## FORBEREDELSE

FRONTPANELKONTROLLER .....	4
INFORMASJON OM BAKPANELET .....	6
STATIVINSTALLASJON .....	8
MONTERE TV-EN TIL EN VEGG .....	9
ORDNE LEDNINGER PÅ BAKDEKSELET .....	10
Installering med sokkel skrivebord .....	12
Veggmontering: Loddrett installering .....	13
ANTENNETILKOBLING .....	14

## OPPSETT AV EKSTERNT UTSTYR

OPPSETT AV HD-MOTTAKER .....	15
DVD-OPPSETT .....	18
Oppsett med videospiller .....	21
OPPSETT AV ANNEN AV-KILDE .....	24
EKSTERN STEREO .....	25
OPPSETT MED PC .....	26
- Oppsett av skjermbilde for PC-modus .....	28

## SE PÅ TV / PROGRAMSTYRING

TASTEFUNKSJONER PÅ FJERNKONTROLLEN .....	32
SLÅ PÅ TV-EN .....	34
Velge program .....	34
Justere volumet .....	34
SKJERM MENYVALG OG -JUSTERING .....	35
Automatisk kanalsøking og lagring .....	36
Manuell kanalsøking og lagring .....	37
Fininnstilling .....	38
Programmering av stasjonsnavn .....	39
Redigering av forvalgsnummer/TV-kanal .....	40
FAVORITTKANAL .....	41
Stasjonsoversikten .....	42
Tastelås .....	43
SIMPLINK .....	44

## STYRING AV BILDE

STYRING AV BILDESTØRRELSE (BREDDE/HØYDEFORHOLD) .....	46
FORHÅNDSINNSTILTE BILDEINNSTILLINGER	
- Forhåndsinnstillingen Bildemodus .....	48
- Automatisk fargetonestyring (Varm/Medium/Kald) .....	49
<b>MANUELL BILDEJUSTERING</b>	
- Bildemodus - Brukeralternativ .....	50
- Fargetone - Brukeralternativ .....	51
<b>XD</b> -TEKNOLOGI FOR BILDEFORBEDRING .....	52
XD Demo .....	53
AVANSERT - CINEMA (KINO) .....	54
AVANSERT - SVART (MØRKHET) NIVÅ .....	55
TILBAKESTILLING AV BILDE .....	56
Image Sticking Minimization (ISM) Methode .....	57
BILDEMODUS FOR LAV EFFEKT .....	58

## STYRING AV LYD OG SPRÅK

JEVNT LYDNIVÅ .....	59
FORHÅNDSINNSTILTE LYDINNSTALLINGER - LYDMODUS .....	60
JUSTERING AV LYDINNSTALLINGER - BRUKERMODUS .....	61
Balanse .....	62
AV/PÅ-OPPSETT FOR TV-HØYTTALERE .....	63
I/II	
- Stereo/mono og tospråklig (Dual) lydmottaking .....	64
- NICAM lydmottaking .....	65
- Valg av venstre (L) / høyre (R) lydkanal .....	65
Valg av menyspråk/land på skjerm .....	66

## TIDSINNSTILLING

Stille inn klokken.....	67
INNSTILLING AV TIDSUR FOR AUTOMATISK PÅ/AV .....	68
INNSTILLING AV TIDSUR FOR HVILEMODUS .....	69
INNSTILLING AV AUTOMATISK AV.....	70

## TELETEKST

For å slå teletekst på/av .....	71
SIMPLE teletekst.....	71
TOP-tekst.....	72
FASTEXT teletekst.....	72
Brytere for betjening av spesielle teletekstfunksjoner.....	73

## VEDLEGG

FEILSØKING.....	74
VEDLIKEHOLD .....	76
PRODUKTSPEKIFIKASJONER .....	77
PROGRAMMERE FJERNKONTROLLEN .....	79

# FORBEREDELSE

## FRONTPANELKONTROLLER

- Dette er en forenklet fremstilling av et frontpanel. Det som vises her, er kanskje ikke helt likt TV-apparatet ditt.
- Er produktet påsatt en beskyttelsesfilm, må filmen fjernes og produktet tørkes av med en poleringsklut.

### Plasma-TV Modeller

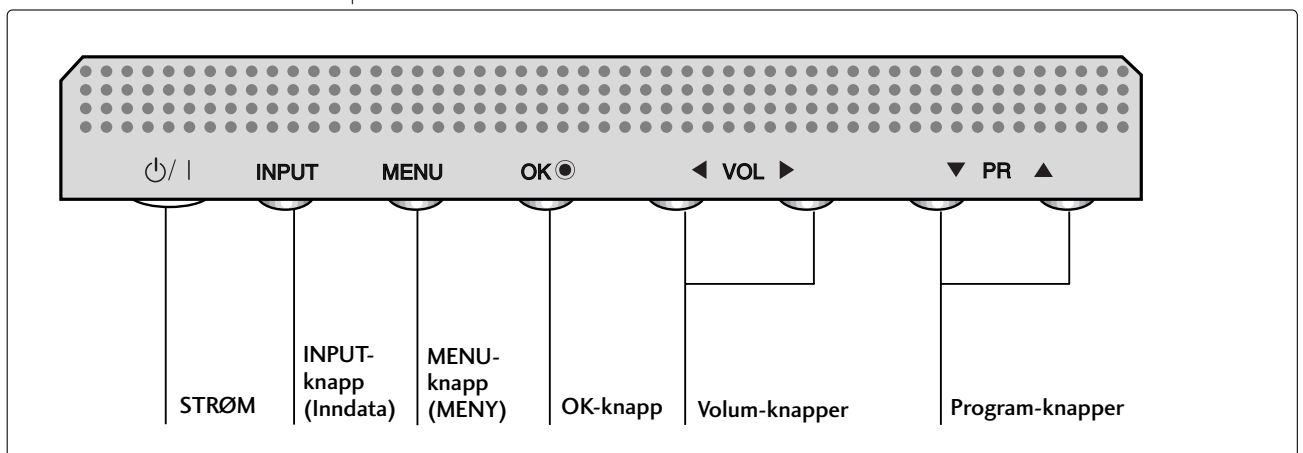
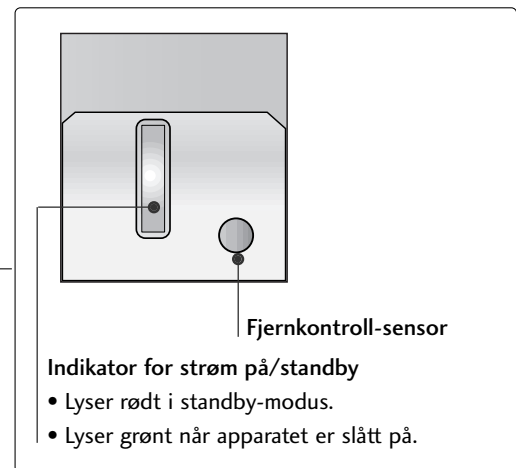

## LCD-TV Modeller

26LC4\*, 32LC4\*, 37LC4\*, 42LC4\*, 26LC5\*, 32LC5\*,  
37LC5\*, 42LC5\*

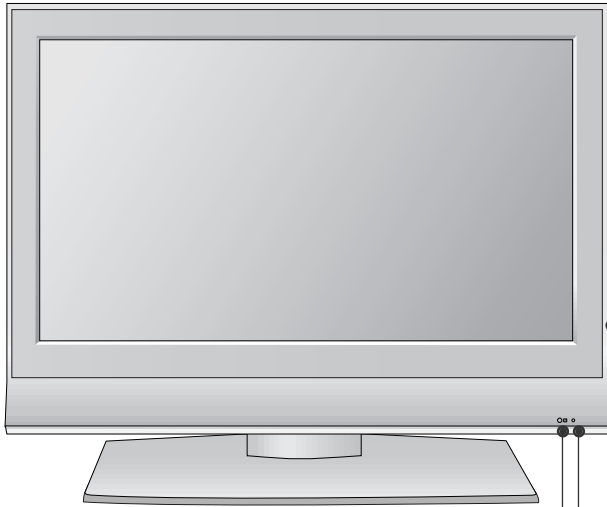

Fjernkontroll-sensor

Indikator for strøm på/standby

- Lyser rødt i standby-modus.
- Lyser grønt når apparatet er slått på.

26LC3R\*



Fjernkontroll-sensor

Indikator for strøm på/standby

- Lyser rødt i standby-modus.
- Lyser grønt når apparatet er slått på.

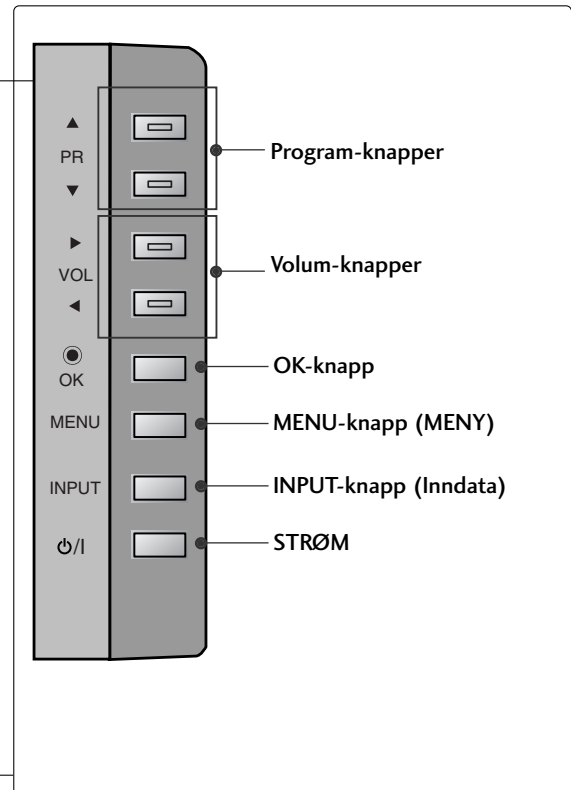

# FORBEREDELSE

## INFORMASJON OM BAKPANELET

- Dette er en forenklet fremstilling av bakpanelet. Det som vises her, er kanskje ikke helt likt TV-apparatet ditt.

### Plasma-TV Modeller

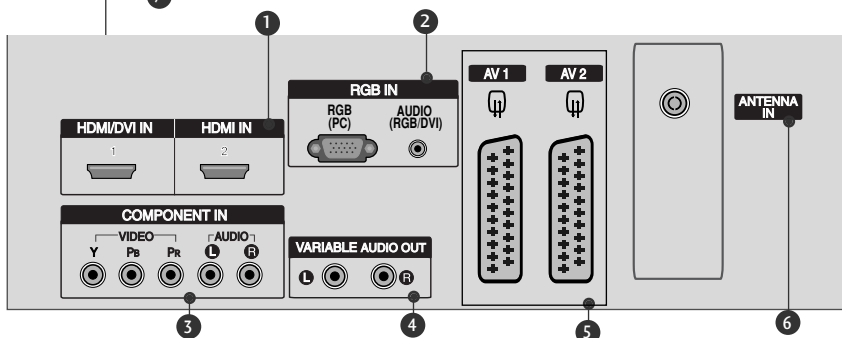
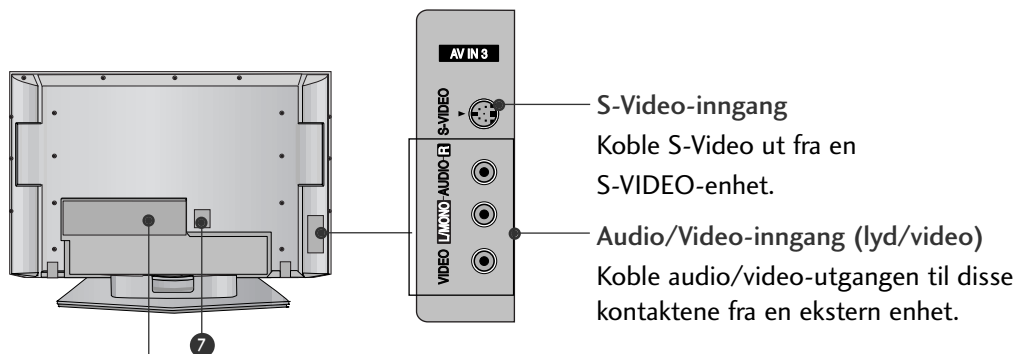

42PC5RVC

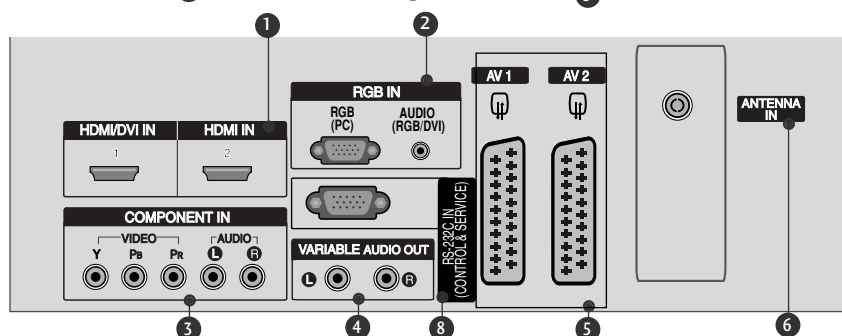

- 1 HDMI-inngang**  
Koble et HDMI-signal til HDMI IN.  
Eventuelt koble et DVI (VIDEO)-signal til HDMI/DVI-porten med en DVI-til-HDMI-kabel.
- 2 RGB/Lyd-inngang**  
Koble skjermutgangen fra en PC til riktig inngangsport.
- 3 Komponentinngang**  
Koble en komponents video-/audioinngang til disse kontaktene.
- 4 Variabel lydutgang**  
Koble til en ekstern forsterker eller tilføy en subwoofer til surround-anlegget.
- 5 Euro Scart-kontakt (AV1/AV2)**  
Koble til scart-inngangen eller -utgangen til disse kontaktene fra en ekstern enhet.
- 6 Antenneinngang**  
Koble trådløse signaler til denne kontakten.
- 7 Kontakt for strømledning**  
Denne TV-en fungerer på vekselstrøm. Spenningen vises på Spesifikasjoner-siden. Prøv aldri å bruke TV-en på likestrøm.
- 8 RS-232C INNGANGSPORT (KONTROLL/SERVICE)**  
Koble serieporten på fjernkontrollenhetene til RS-232C-kontakten.



## LCD-TV Modeller

26LC4\*, 32LC4\*, 37LC4\*,  
42LC4\*, 26LC5\*, 32LC5\*,  
37LC5\*, 42LC5\*

26LC3R\*

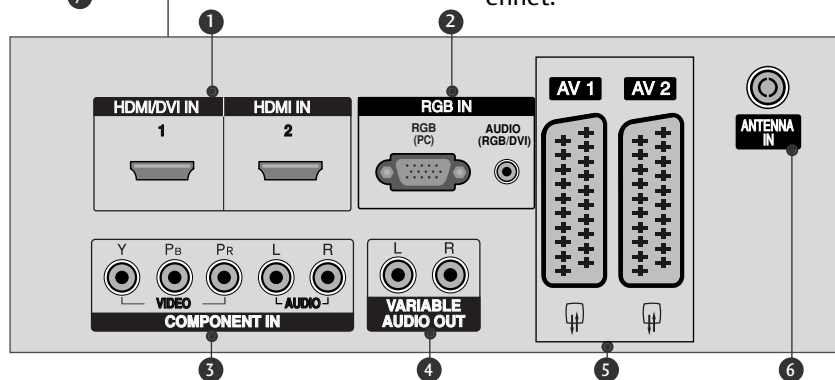
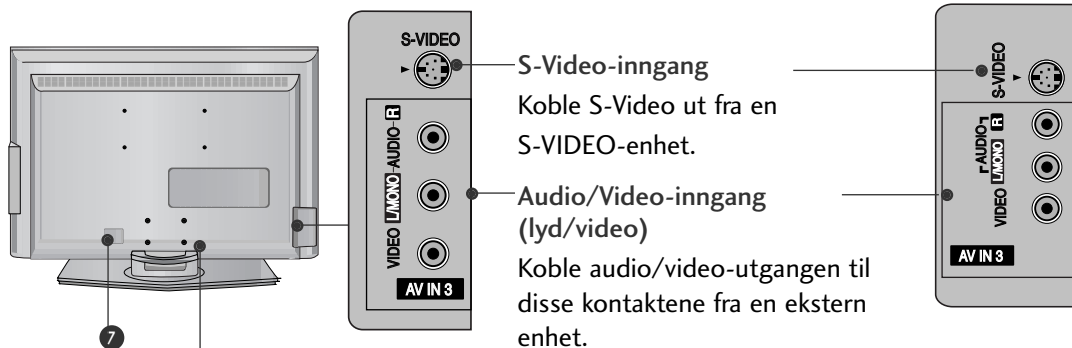

26LC51C  
32LC52C

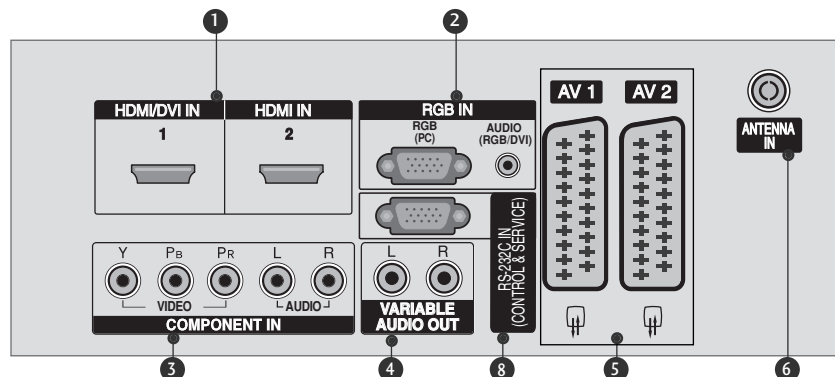

- 1** HDMI-inngang  
Koble et HDMI-signal til HDMI IN.  
Eventuelt koble et DVI (VIDEO)-signal til HDMI/DVI-porten med en DVI-til-HDMI-kabel.
- 2** RGB/Lyd-inngang  
Koble skjermutgangen fra en PC til riktig inngangsport.
- 3** Komponentinngang  
Koble en komponents video-/audioinngang til disse kontaktene.
- 4** Variabel lydutgang  
Koble til en ekstern forsterker eller tilføy en subwoofer til surround-anlegget.
- 5** Euro Scart-kontakt (AV1/AV2)  
Koble til scart-inngangen eller -utgangen til disse kontaktene fra en ekstern enhet.
- 6** Antenneinngang  
Koble trådløse signaler til denne kontakten.
- 7** Kontakt for strømledning  
Denne TV-en fungerer på vekselstrøm. Spenningen vises på Spesifikasjoner-siden. Prøv aldri å bruke TV-en på likestrøm.
- 8** RS-232C INNGANGSPORT (KONTROLL/SERVICE)  
Koble serieporten på fjernkontrollenhetene til RS-232C-kontakten.

# FORBEREDELSE

## STATIVINSTALLASJON (Kun 26-, 32 -og 37-tommers LCD TV-modeller)

- 1** Plasser produktets skjerm-side forsiktig ned på et polstret underlag som vil beskytte produktet og skjermen mot å bli skadet.

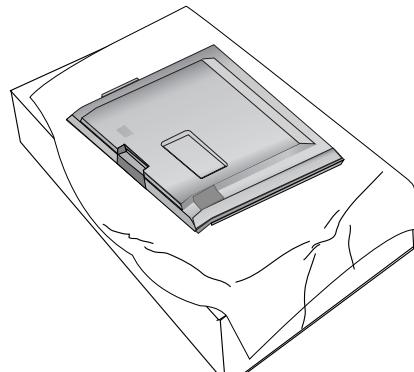

- 2** Monter stativet på produktet som vist.

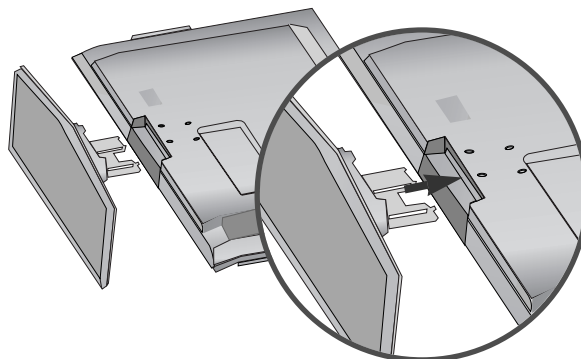

- 3** Monter de 4 boltene og sørg for at de sitter godt bak på produktet i de respektive hullene.

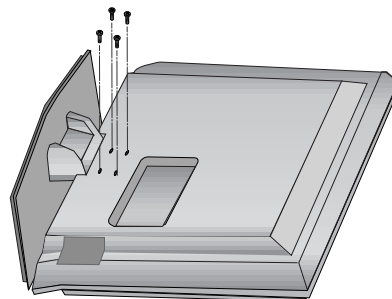

## MONTERE TV-EN TIL EN VEGG

- Denne funksjonen er ikke tilgjengelig i alle land.
- Sett apparatet nær veggen, slik at det ikke velter når det skyves bakover.
- Nedenfor vises den tryggeste måten å sette opp apparatet på, som er å feste det i veggen slik at det ikke velter når det trekkes fremover. Dermed kan ikke apparatet falle forover og skade noen. Det hindrer også at produktet blir skadet ved fall. Pass på at barn ikke klatrer på eller henger på produktet.

### Plasma-TV modeller

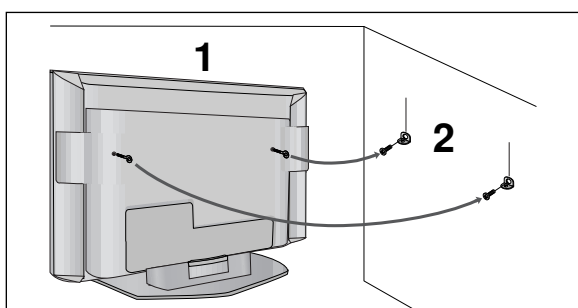

### LCD-TV modeller

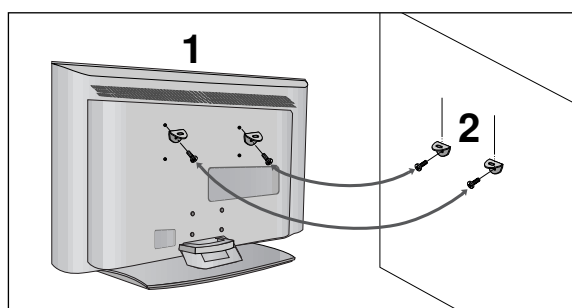

- 1 Fest apparatet til veggen ved hjelp av øyeboltene eller TV-brakettene/boltene som vist på bildet. (Løsne boltene hvis produktet har boltene i øyebolteposisjon før øyeboltene settes i.)  
\* Sett inn øyeboltene eller TV-brakettene/boltene og stram dem godt til i de øverste hullene.
- 2 Fest veggbrakettene med boltene (følger ikke med produktet, må kjøpes separat) til veggen. Avpass med høyden på braketten som er montert på veggen.

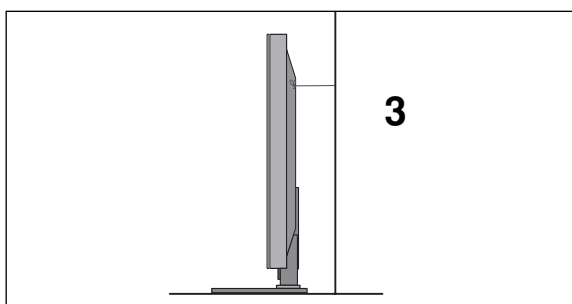

- 3 Bind apparatet fast med et solid tau (følger ikke med produktet, må kjøpes separat). Det sikreste er å binde tauet slik at det ligger vannrett mellom veggen og apparatet.

### ! MERK

- ▶ Hvis du skal flytte apparatet, må du løsne tauene først.
- ▶ Bruk en holder eller et kabinett som er tilstrekkelig stort og solid til apparatets størrelse og vekt.
- ▶ Kontroller at høyden på den veggmonterte braketten er den samme som på braketten på apparatet.

# FORBEREDELSE

## ORDNE LEDNINGER PÅ BAKDEKSELET

### Plasma-TV modeller

- 1 Hold **KABELSAMLEREN** med begge hender og trykk den som vist.

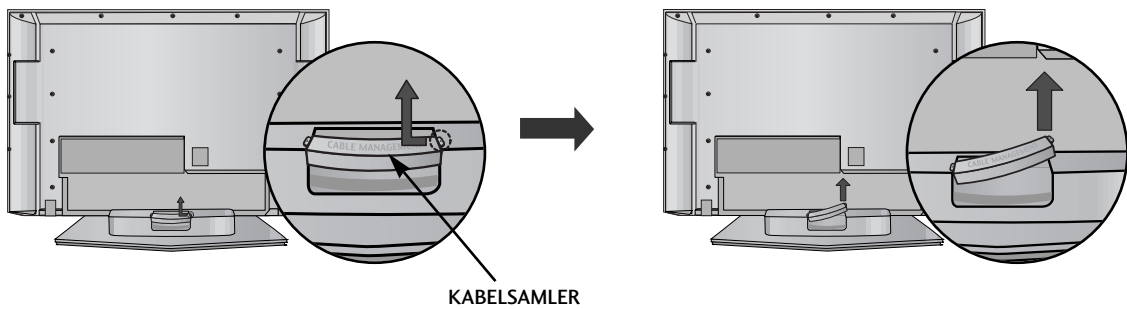

- 2 Koble til kablene etter behov.

Hvis du vil koble til annet utstyr, ser du i delen Tilkobling av eksternt utstyr.

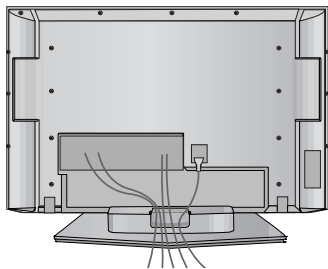

- 3 Monter **KABELSAMLEREN** igjen som vist.

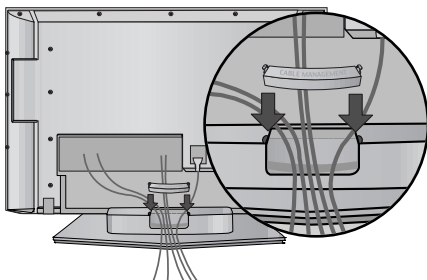

## LCD-TV modeller

### 1 Koble til kablene etter behov.

Hvis du vil koble til annet utstyr, ser du i delen **Tilkobling av eksternt utstyr**.

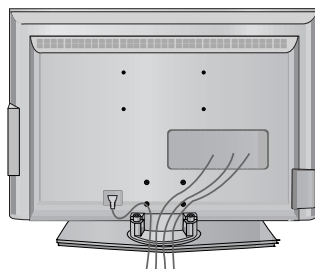

### 2 Monter **KABELSAMLEREN** som vist.

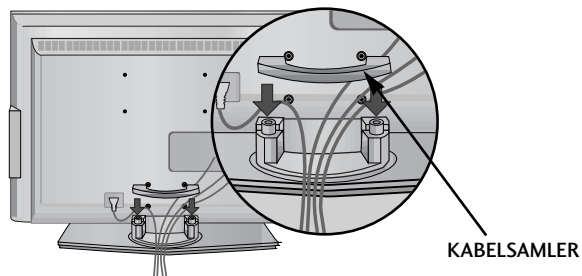

### 3 Samle kablene ved hjelp av den medfølgende holderen. (Denne funksjonen er ikke tilgjengelig i alle land.)

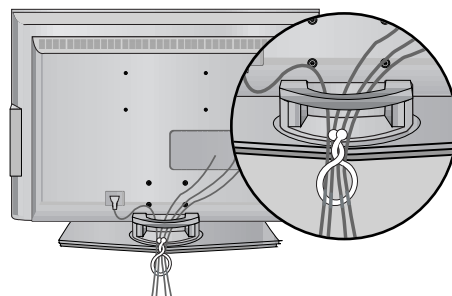

## Slik fjerner du kabelsamleren

Grip **KABELSAMLEREN** med begge hender og trekk den bakover.

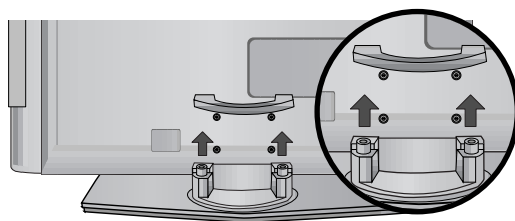

### ! MERK

- ▶ Ikke hold i **KABELSAMLEREN** når produktet flyttes.
- Hvis produktet faller i bakken, kan du eller produktet bli skadet.

# FORBEREDELSE

- TV-en kan monteres på forskjellige måter, f.eks. på en vegg, på et skrivebord, osv.
- TV-en er designet for å monteres horisontalt.

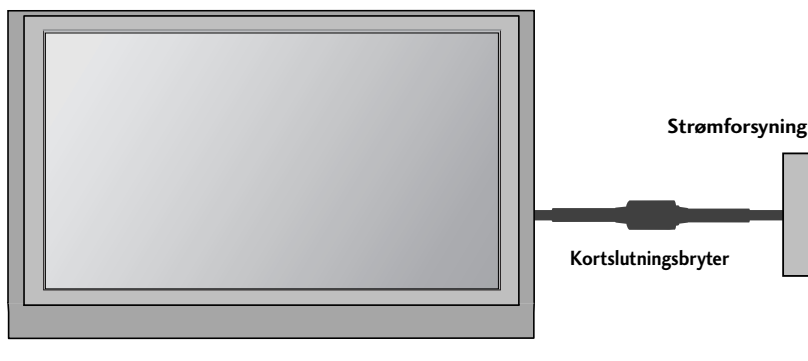

## JORDING

Pass på at du kobler jordledningen for å forhindre mulig elektrisk støt. Hvis det ikke lar seg gjøre å anvende jordingsmetoder, sørg for at en kvalifisert elektriker monterer en separat krets bryter. Prøv ikke å jorde enheten ved å koble den til telefonledninger, lynavledere eller gassrør.

## INSTALLERING MED SOKKEL SKRIVEBORD

Av hensyn til riktig ventilasjon må det være 4" avstand mellom vegg og sidene av enheten.

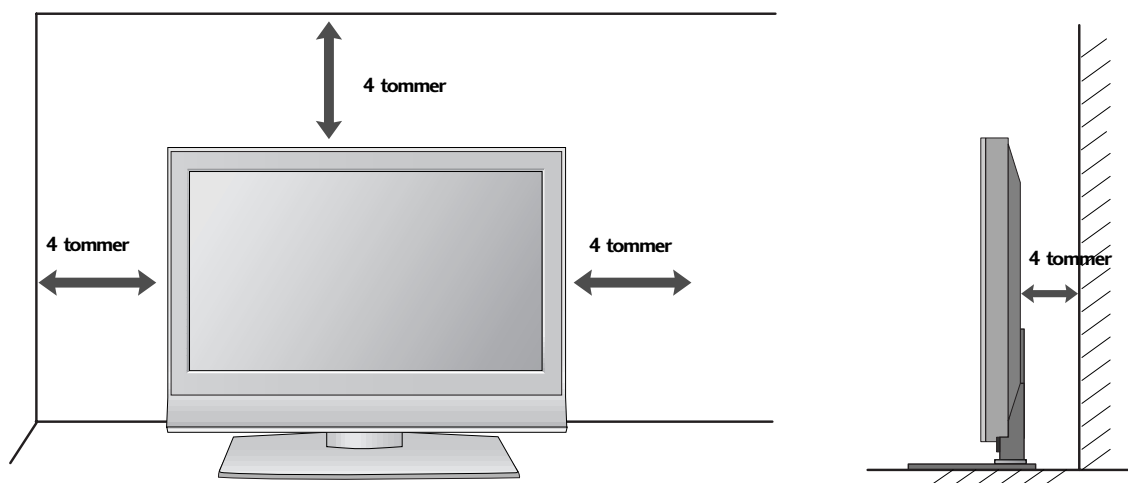

## VEGGMONTERING: LODDRETT INSTALLERING

Av hensyn til riktig ventilasjon må det være 10 cm avstand mel-lom vegg og sidene på enheten. Detaljerte monteringsanvisninger er tilgjengelige fra forhandleren, se Tilt Wall Mounting Bracket Installation and Setup Guide (Installerings- og oppset-thåndbok for montering på vinkeljusterbar veggbrakett).

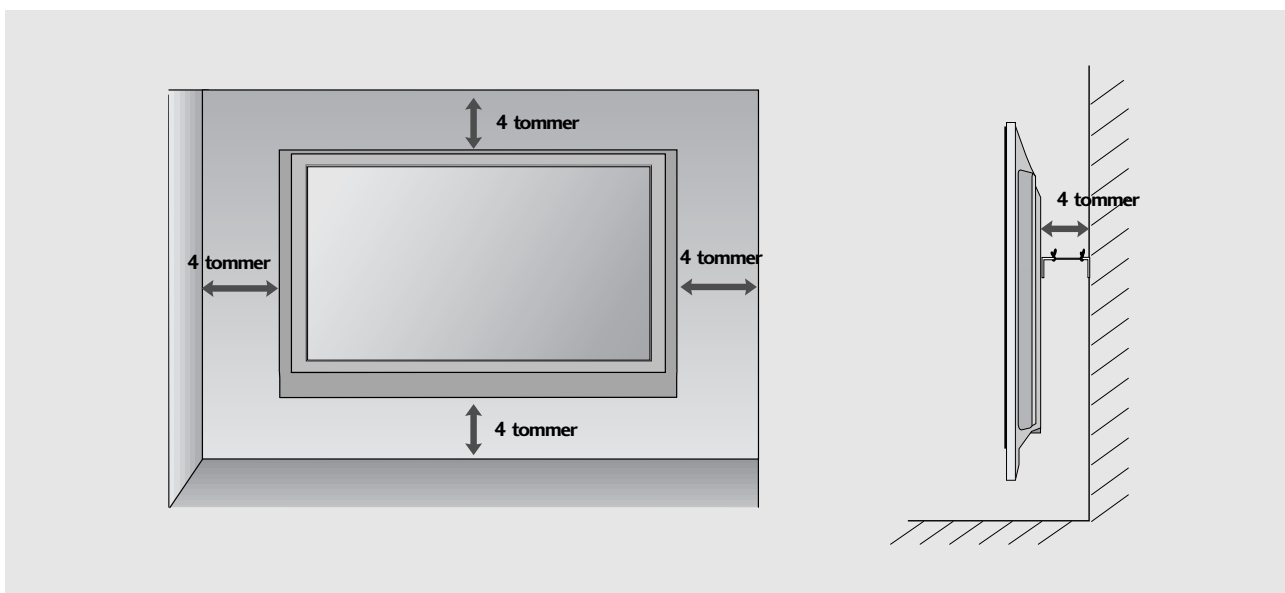
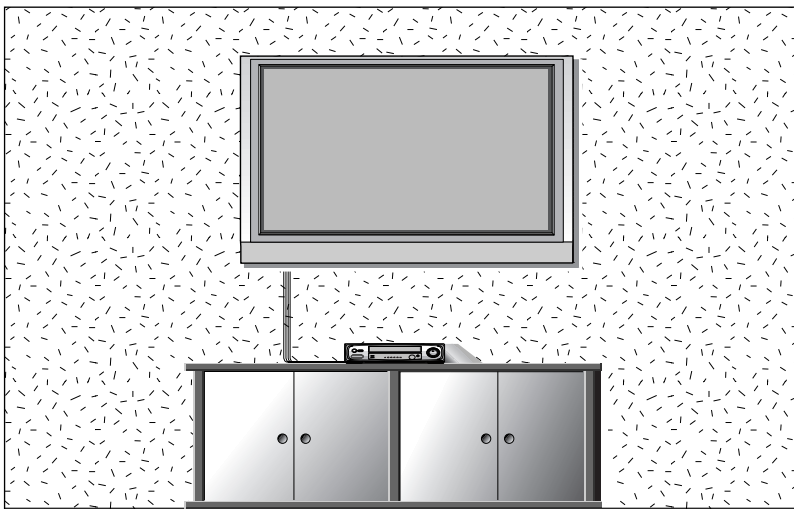

# FORBEREDELSE

- For å unngå å skade utstyret, må strømkablene ikke kobles til før du er ferdig med å koble sammen alt utstyr.

## ANTENNETILKOBLING

- For optimal bildekvalitet må antenneretning justeres.
- Antennekabel og konverter følger ikke med.

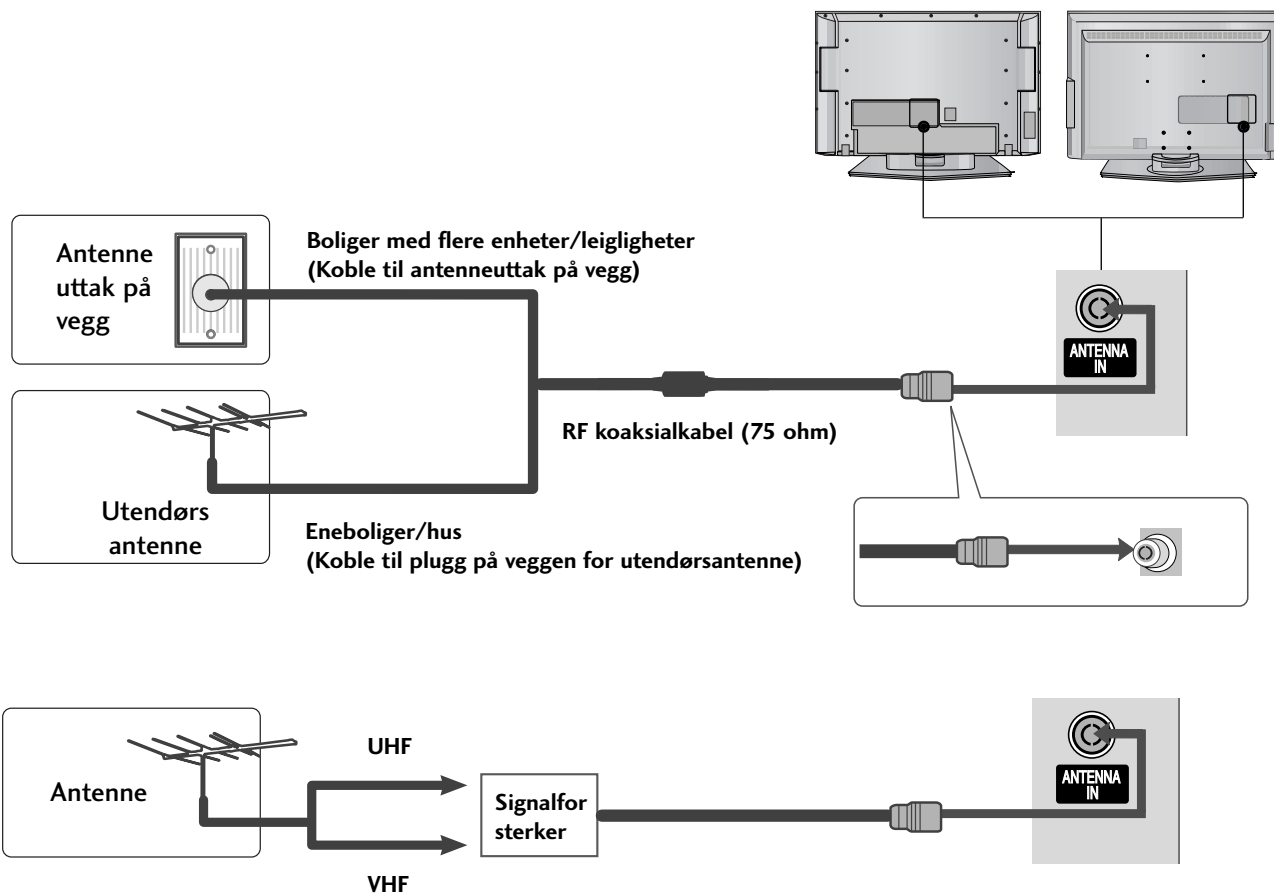

- I områder med dårlig signal kan det oppnås bedre bildekvalitet ved å installere en signalforsterker til VIDEO antennen som vist til høyre.
- Hvis signalet må deles for to TVer, må du bruke en antennesignalsplitter for tilkoblingen.



# OPPSETT AV EKSTERNT UTSTYR

- For å unngå å skade utstyret, må strømkablene ikke kobles til før du er ferdig med å koble sammen allt utstyr.
- Denne delen av OPPSETT AV EKSTERNT UTSTYR bruker hovedsakelig bilder for LCD TV-modellene.

## OPPSETT AV HD-MOTTAKER

### Tilkobling med komponentkabel

- 1 Koble video-utgangene (Y, Pb, Pr) i DVD-spillere til **COMPONENT IN VIDEO** -kontaktene i apparatet. jacks on the set.
- 2 Koble lydutgangene på DVD-spillere til **COMPONENT IN AUDIO**-inngangene (LYD) på apparatet.
- 3 Slå på den digitale TV-boksen. (Se i håndboken til den digitale TV-boksen.)
- 4 Velg **Component** som signalkilde ved å bruke **INPUT**-knappen på fjernkontrollen.

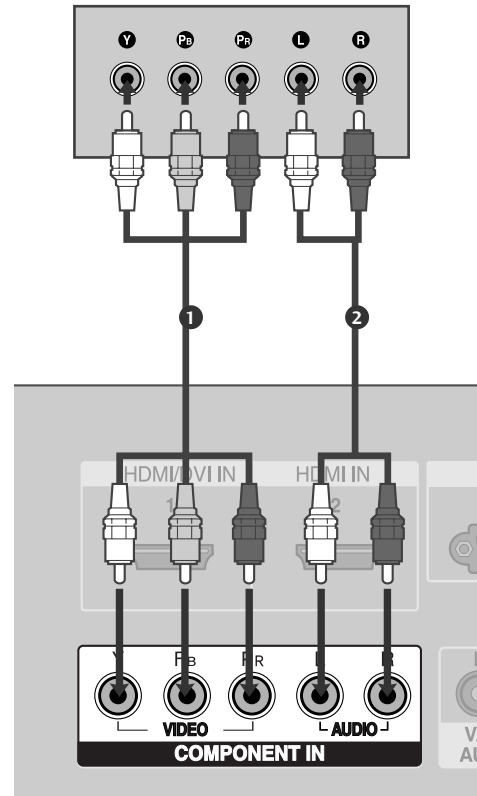

Signal	Component	HDMI1/2
480i/576i	Ja	Nei
480p/576p	Ja	Ja
720p/1080i	Ja	Ja
1080p	Nei	Ja

(Bortsett fra VGA MODELLER)

# OPPSETT AV EKSTERNT UTSTYR

## Tilkobling med en HDMI-kabel

- 1 Koble HDMI-utgangen på den digitale TV-boksen til **HDMI/DVI IN 1** eller **HDMI IN 2**-kontakten på apparatet.
- 2 Velg **HDMI1** eller **HDMI2** som signalkilde ved å bruke **INPUT**-knappen på fjernkontrollen.
- 3 Slå på den digitale TV-boksen. (Se i håndboken til den digitale TV-boksen.)

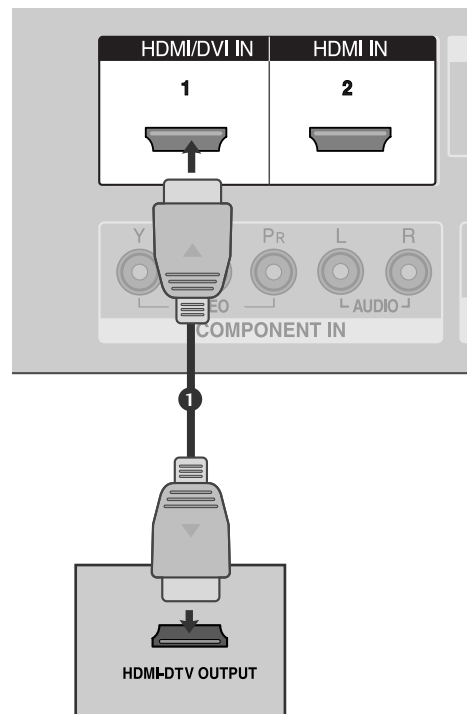

### ! MERK

- ▶ TV-en kan motta video- og lydsignal samtidig ved hjelp av en HDMI-kabel.
- ▶ Hvis DVD-en støtter Auto HDMI-funksjonen, vil DVD-utgangsoppløsningen automatisk stilles til 1280x720p.
- ▶ Hvis DVD-en ikke støtter Auto HDMI, må du stille inn utgangsoppløsningen i henhold til dette. Still utgangsoppløsningen på DVD-en til 1280x720p for å oppnå best bilde kvalitet.

## Tilkobling med en HDMI til DVI-kabel

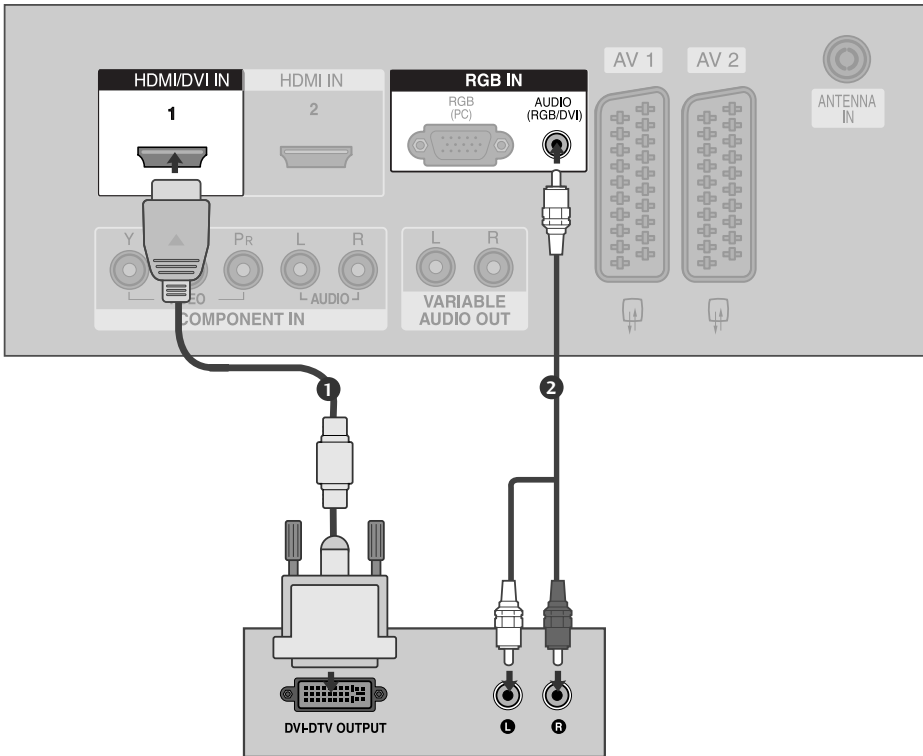

- 1 Koble HDMI-utgangen på den digitale TV-boksen til **HDMI/DVI IN 1**-kontakten på apparatet.  
.....
- 2 Koble HDMI-utgangen på den digitale TV-boksen til **AUDIO(RGB/DVI)** -kontakten på apparatet.  
.....
- 3 Slå på den digitale TV-boksen.(Se i håndboken til den digitale TV-boksen.)  
.....
- 4 Velg **HDMI1** som signalkilde ved å bruke **INPUT**-knappen på fjernkontrollen.

# OPPSETT AV EKSTERNT UTSTYR

## DVD-OPPSETT

### Tilkobling med komponentkabel

- 1 Koble video-utgangene (Y, Pb, Pr) i DVD-spilleren til **COMPONENT IN VIDEO** kontaktene i apparatet.
- 2 Koble lydutgangene på DVD-spilleren til **COMPONENT IN AUDIO**-inngangene (LYD) på apparatet.
- 3 Slå på DVD-spilleren, sett inn en DVD.
- 4 Velg **Component** som signalkilde ved å bruke **INPUT**-knappen på fjernkontrollen.
- 5 Se i DVD-spillerens brukerhåndbok for instruksjoner.

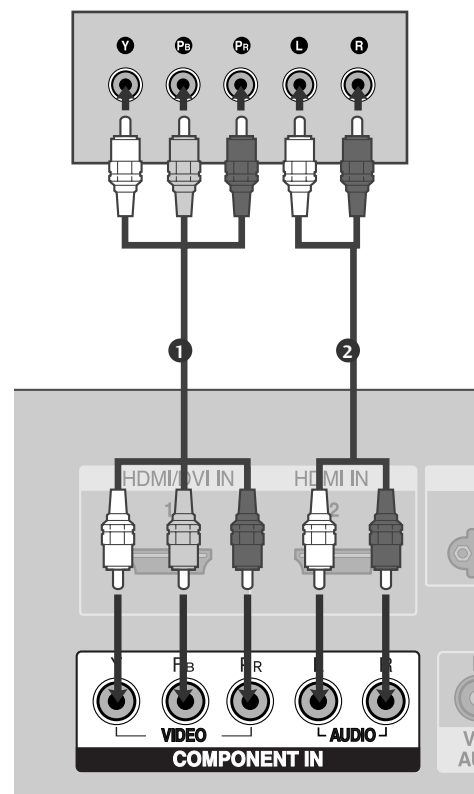

### Component-inndatporter (Komponent)

Hvis du ønsker bedre bildekvalitet, kobler du en DVD-spiller til Component-inndatportene (Komponent) slik det er vist nedenfor.

Component-porter (Komponent) på TV-en	Y	P <sub>B</sub>	P <sub>R</sub>
Video-utdatporter på DVD-spilleren	Y	P <sub>B</sub>	P <sub>R</sub>
	Y	B-Y	R-Y
	Y	C <sub>b</sub>	C <sub>r</sub>
	Y	P <sub>b</sub>	P <sub>r</sub>

## Tilkobling med Scart-kabel

- 1 Koble Scart-kontakten på DVD-spilleren til **AV1**-kontakten på apparatet.
- 2 Slå på DVD-spilleren, sett inn en DVD.
- 3 Velg **AV1** som signalkilde ved å bruke **INPUT**-knappen på fjernkontrollen.  
Hvis koblet til **AV2**-kontakten, velg **AV2** som signalkilde.
- 4 Se i DVD-spillerens brukerhåndbok for instruksjoner.

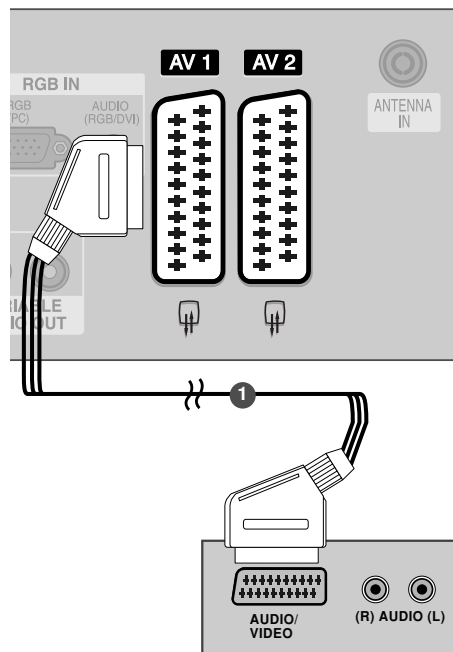

### ! MERK

- Bruk skjermet scart-kabel.

## Tilkobling med en S-Video-kabel

- 1 Koble S-VIDEO-utgangen på DVD-spilleren til **S-VIDEO**-inngangen på apparatet.
- 2 Koble lydutgangene på DVD-spilleren til **AUDIO**-inngangene (lyd) på apparatet.
- 3 Slå på DVD-spilleren, sett inn en DVD.
- 4 Velg **AV3** som signalkilde ved å bruke **INPUT**-knappen på fjernkontrollen.
- 5 Se i DVD-spillerens brukerhåndbok for instruksjoner.

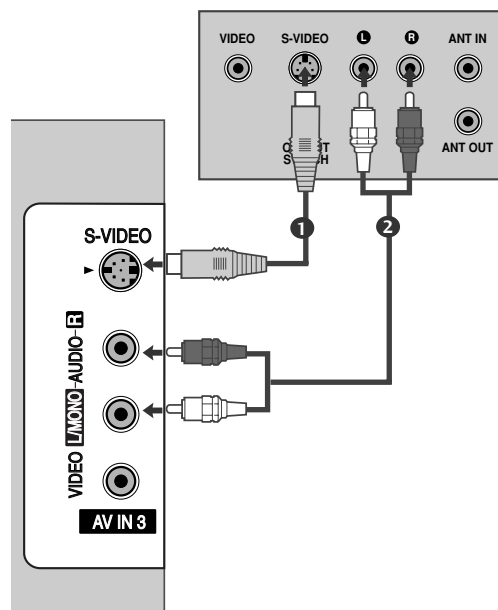

# OPPSETT AV EKSTERNT UTSTYR

## Tilkobling med HDMI-kabel

- 1 Koble HDMI-utgangen på DVD-spilleren til **HDMI/DVI IN 1** eller **HDMI IN 2**-kontakten på apparatet.
- 2 Velg **HDMI1** eller **HDMI2** som signalkilde ved å bruke **INPUT**-knappen på fjernkontrollen.
- 3 Se i DVD-spillerens brukerhåndbok for instruksjoner.

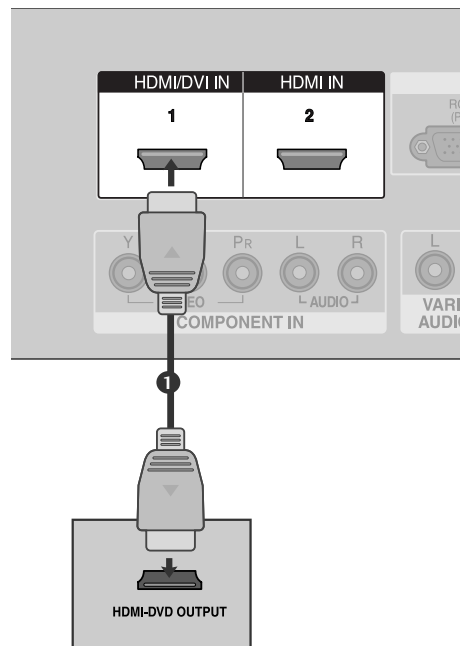

### ! MERK

- ▶ TV-en kan motta video- og lydsignal samtidig ved hjelp av en HDMI-kabel.
- ▶ Hvis DVD-en støtter Auto HDMI-funksjonen, vil DVD-utgangsopløsningen automatisk stilles til 1280x720p.
- ▶ Hvis DVD-en ikke støtter Auto HDMI, må du stille inn utgangsopløsningen i henhold til dette. Still utgangsopløsningen på DVD-en til 1280x720p for å oppnå best bildekvalitet.

### Støttet skjermopløsning (HDMI-DTV-modus)

Oppløsning	Horisontal frekvens (kHz)	Vetikal frekvens (Hz)
720x480	31,47	59,94
	31,50	60,00
720x576	31,25	50,00
1280x720	44,96	59,94
	45,00	60,00
	37,50	50,00
1920x1080i	33,72	59,94
	33,75	60,00
	28,125	50,00
1920x1080p	67,432	59,94
	67,5	60
	56,25	50

(Bortsett fra VGA MODELLER)

## OPPSETT MED VIDEOSPILLER

- For å unngå bildestøy (forstyrrelser), må du være tilstrekkelig avstand mellom videospiller og TV.
- Typisk et frosset stillbilde fra en videospiller. Hvis bildeformat 4:3 blir brukt, kan faste billedeler på sidene av skjermen forbli synlige.

### Tilkobling med antennekabel

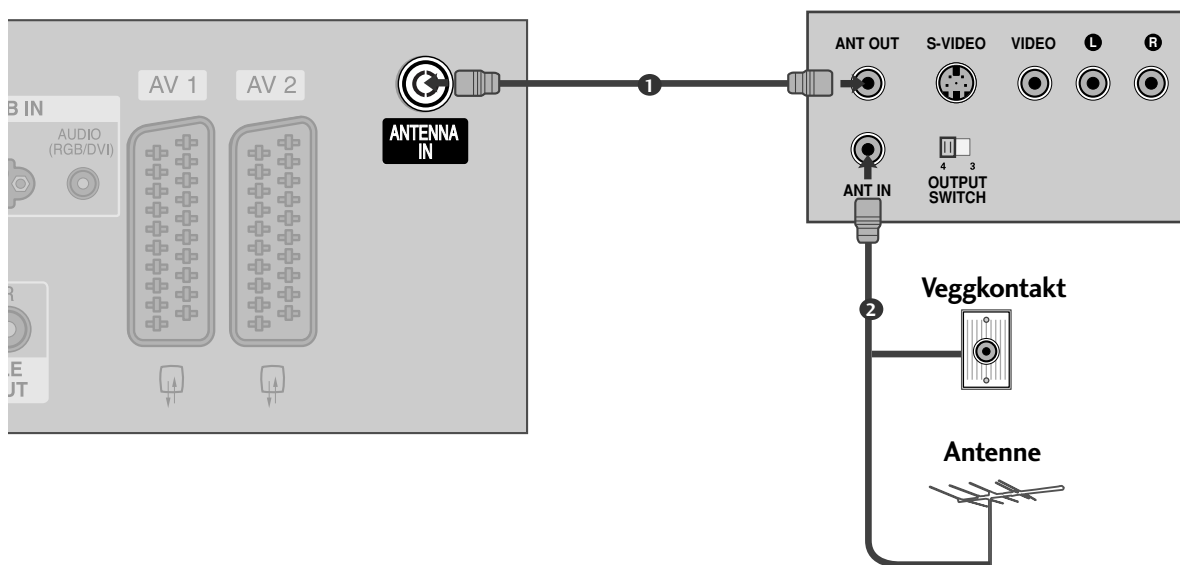

- 1 Koble **ANT OUT** -kontakten på videospilleren til **ANTENNA IN** kontakten på apparatet.
- 2 Koble antenneledningen til **ANT IN**-kontakten på videospilleren.
- 3 Trykk på **PLAY**-knappen (spill av) på videospilleren og velg riktig program for signalet mellom videospiller og TV for å se på.

# OPPSETT AV EKSTERNT UTSTYR

## Tilkobling med Scart-kabel

- 1 Koble Scart-kontakten på videospilleren til **A1**-kontakten på apparatet.
- 2 Sett inn en videokassett i videospilleren og trykk **PLAY** (spill av) på videospilleren. (Se i håndboken til videospilleren.)
- 3 Velg **AV1** som signalkilde ved å bruke **INPUT**-knappen på fjernkontrollen.  
Hvis koblet til **AV2**-kontakten, velg **AV2** som signalkilde.

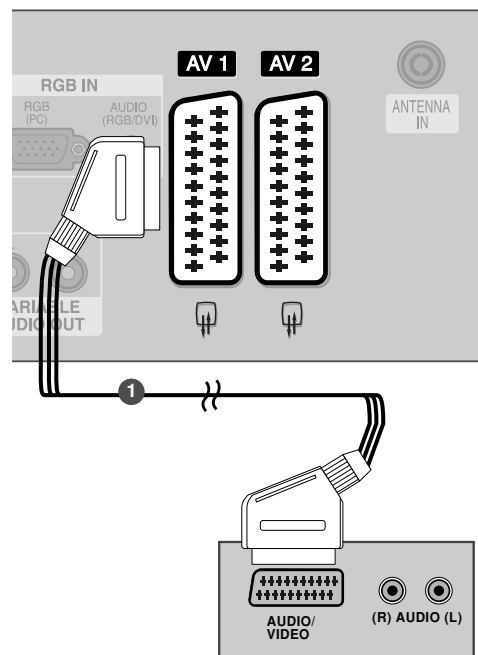

### ! MERK

- ▶ Hvis du vil bruke EURO scart-kabelen, må du bruke den signalskjermede Euro scartledningen.



## Tilkobling med RCA-kabel

- 1 Koble til **AUDIO/VIDEO**-kontaktene mellom TV-en og videospilleren. Koble etter fargene på kontaktene. (Video =gul, Audio Left (Venstre)=hvit og Audio Right Høyre)=ød)
- 2 Sett inn en videokassett i videospilleren og trykk **PLAY** (Spill av) på videospilleren. (Se i håndboken til videospilleren.)
- 3 Velg **AV3** som signalkilde ved å bruke **INPUT**-knappen på fjernkontrollen.

### ! MERK

- ▶ Hvis du har en monovideospiller, kobler du lyd-kabelen fra videospilleren til **AUDIO L/MONO**-kontakten på apparatet.

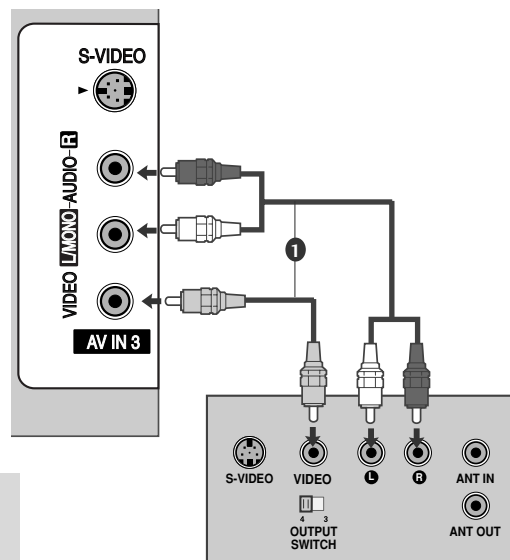

## Tilkobling med en S-Video-kabel

- 1 Koble S-VIDEO-utgangen på videospilleren til S-VIDEO-inngangen på apparatet. Bildekvaliteten er forbedret, sammenlignet med normal composite-inngangen (RCA-kabel).
- 2 Koble lydutgangene på videospilleren til **AUDIO** - inngangene (lyd) på apparatet.
- 3 Sett inn en videokassett i videospilleren og trykk **PLAY** (spill av). (Se i håndboken til videospilleren.)
- 4 Velg **AV3** som signalkilde ved å bruke **INPUT**-knappen på fjernkontrollen.

### ! MERK

- ▶ Hvis både S-VIDEO- og VIDEO-kontaktene er koblet til S-VHS VCR samtidig, kan kun SVIDEO mottas.

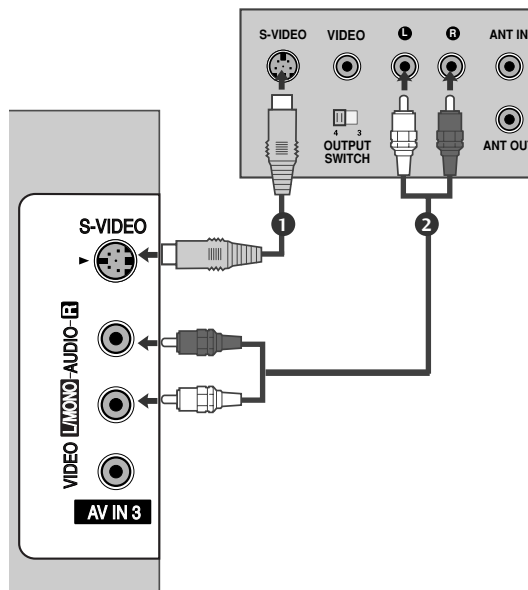

# OPPSETT AV EKSTERNT UTSTYR

## OPPSETT AV ANNEN AV-KILDE

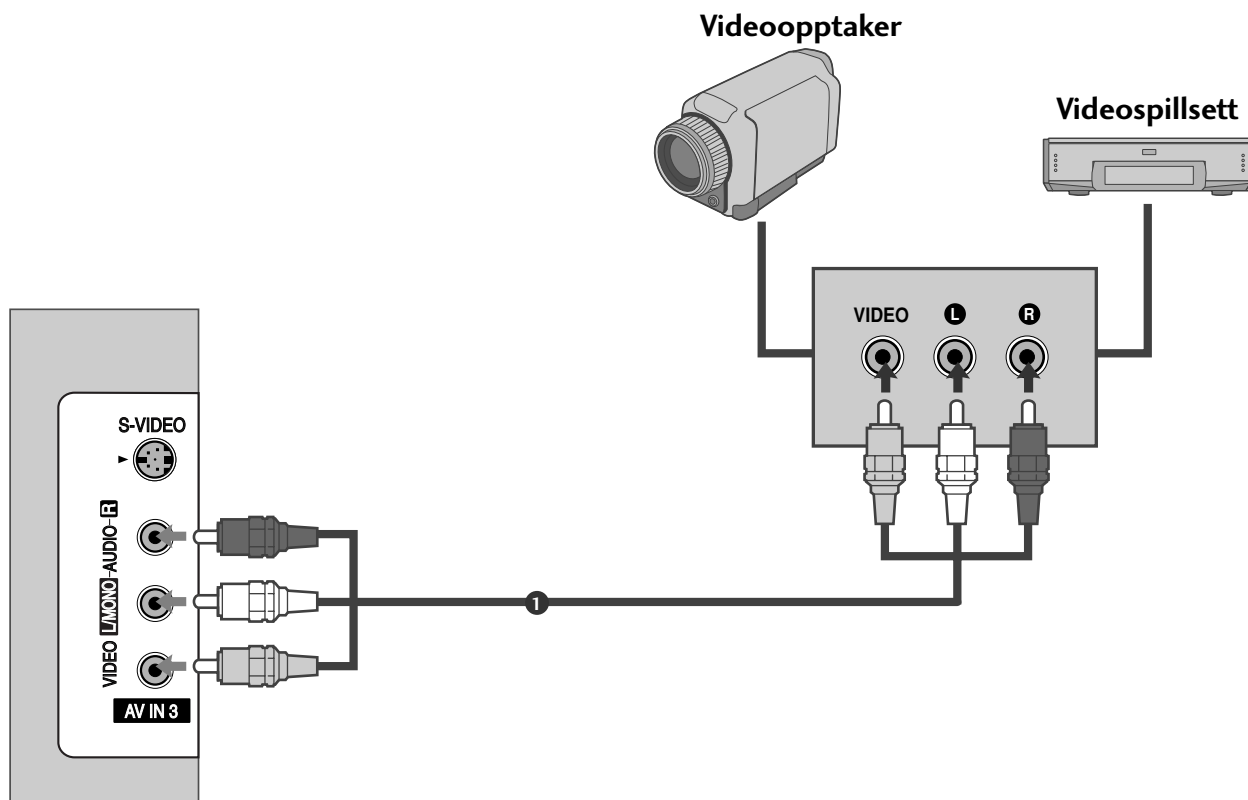

- 1 Koble til **AUDIO/VIDEO** -kontaktene mellom TV-en og videospilleren. Koble etter fargene på kontaktene. (Video=gul, Audio Left (Venstre)=hvit og Audio Right (Høyre)=ød)
- 2 Velg **AV3** som signalkilde ved å bruke **INPUT** -knappen på fjernkontrollen.
- 3 Bruk det aktuelle eksterne utstyret. Se brukerhåndbok for det eksterne utstyret.

## EKSTERN STEREO

Brukes til å koble til en ekstern forsterker eller koble en sub-woofer til surroundanlegget.

- 1 Koble inngangen på forsterkeren i stereoanlegget til kontaktene merket **VARIABLE AUDIO OUT** på apparatet.
- 2 Høytalerne kobles til gjennom den analoge stereo-forsterkeren i henhold til instruksjonene som fulgte med forsterkeren.

### ! MERK

- ▶ Når du kobler til eksterne komponenter som forsterkere eller høyttalere, bør du slå av TV-høytalene.  
(▶ side 63)

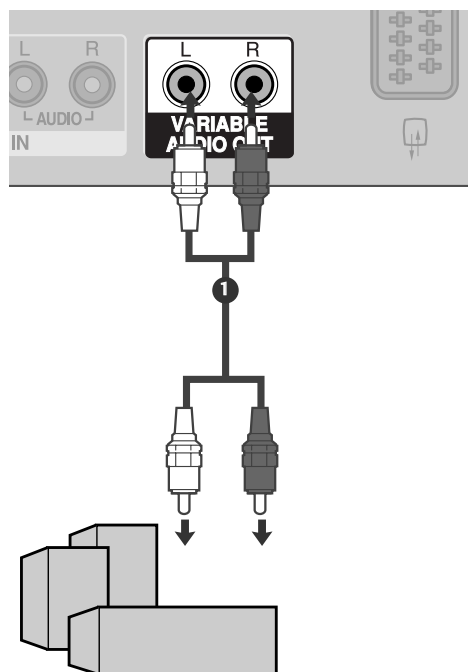

# OPPSETT AV EKSTERNT UTSTYR

## OPPSETT MED PC

Denne TV-en gir Plug-and-Play-kapasitet, det vil si at PC-en justeres automatisk etter TV-ens innstillinger.

### Tilkobling med D-sub 15-pinskabel

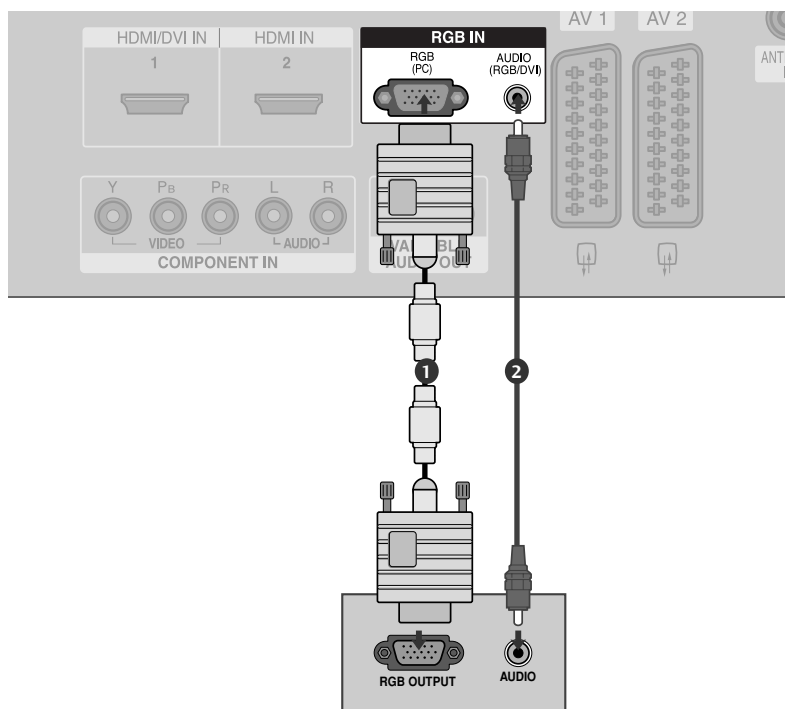

- 1 Koble RGB-utgangen på PC-spilleren til **RGB (PC)**-kontakten på apparatet.  
.....
- 2 Koble lydutgangene på PC-spilleren til **AUDIO** -inngangene (lyd)på apparatet.  
.....
- 3 Slå på PC-en og apparatet.  
.....
- 4 Velg **RGB PC** som signalkilde ved å bruke **INPUT**-knappen på fjernkontrollen.

**! MERK**

- ▶ Koble en PC til apparatet for å få livaktig bilde og lyd.
- ▶ Unngå å ha et fast bilde på skjermen på apparatet over lengre tid. Det faste bildet kan bli permanent preget på skjermen. Bruk skjermparer når det er mulig.
- ▶ Koble PC-en til RGB(PC) eller HDMI IN på apparatet. Forandre PC-ens oppløsning i henhold til det.
- ▶ Det kan være noe støy i forbindelse med noen typer oppløsning, vertikalt mønster, kontrast eller skarphet i PC-modus. Forandre deretter PC-modusen til en annen oppløsning eller forandre oppdateringshastigheten til en annen hastighet eller juster skarpheten og kontrasten på menyen til bildet er rent. Hvis oppdateringshastigheten på PC-ens grafikkort ikke kan forandres, bytt PC-grafikkortet eller ta kontakt med produsenten av PC-grafikkortet.
- ▶ Innsignal for synkronisering for horisontale og vertikale frekvenser er separate.
- ▶ Vi anbefaler at du bruker 1366x768, 60Hz (LCD-TV modeller) / 852x480, 60Hz (42-tommers WVGA PLASMA TV-modeller) / 1024x768, 60Hz (42-tommers XGA PLASMA TV-modeller) / 1360x768, 60Hz(50-tommers PLASMA TV-modeller) for PC-modus, da de gir best bilde-kvalitet.
- ▶ Hvis PC-ens oppløsning er mer enn SXGA, vil det ikke vises noe bilde på apparatet.
- ▶ Koble lyd-kabelen fra PC-en til AUDIO INPUT-kontaktene på TV-en. (Lyd-kabler følger ikke med apparatet).
- ▶ Når du bruker for lang RGB-PC-kabel, kan det bli støy på skjermen. Vi anbefaler at du bruker mindre enn 5 m av kabelen. Det gir best bilde-kvalitet.

**Støttet skjermoppløsning (RGB[PC]-modus)**

Oppløsning	Horisontal frekvens (kHz)	Vetikal frekvens (Hz)
640x350	31,5	70,1
720x400	31,5	70,1
640x480	31,5	59,9
848x480	31,5	60,0
852x480	31,5	60,0
800x600	37,9	60,3
1024x768	48,4	60,0
1280x768	47,8	59,9
1360x768	47,7	59,8
1366x768	47,7	59,8

**! MERK**

- ▶ 848x480, 852x480 i VGA-moduser støttes. (VGA MODELLER)
- ▶ 1280x768, 1360x768, 1366x768 i XGA-moduser støttes. (XGA MODELLER)

# OPPSETT AV EKSTERNT UTSTYR

## Oppsett av skjermbilde for PC-modus

### AUTOKONFIGURERING (bare RGB [PC ]-modus)

Justerer automatisk bildeplasseringen og minimerer bildeskjelving. Selv om bildet ikke skulle være korrekt etter justering, virker TV-en fremdeles som den skal. Det er bare behov for ytterligere justering.

#### Autokonfigurering

Denne funksjonen gir mulighet for automatisk justering av skjermposisjon, klokke og fase.

Skjermbildet vil være ustabil i noen sekunder mens autokonfigureringen pågår.



**1** Trykk på knappen **MENU (meny)** og deretter på **▲ / ▼** -knappen for å velge **Bilde** - menyen.

**2** Trykk på **▶** -knappen og deretter på **▲ / ▼** -knappen for å velge **Skjerm**.

**3** Trykk på **▶** -knappen og deretter på **▲ / ▼** -knappen for å velge **Auto konfigur.**

**4** Trykk på **▶** -knappen for å starte **Auto konfigur.**

- Når **Auto konfigur.** er avsluttet, vises OK på skjermen.
- Hvis bildeplasseringen fremdeles ikke er riktig, kan du prøve Auto adjustment (autojustering) en gang til.
- Hvis bildet må justeres mer etter den automatiske justeringen av RGB (PC), kan du justere ved hjelp av **Manuell konfigur.**

**5** For å avslutte og fjerne menyen, trykk på **EXIT** knappen.

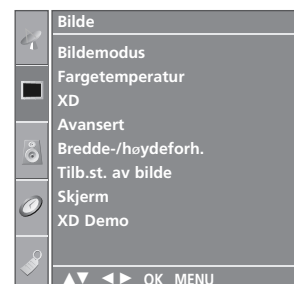

**1**

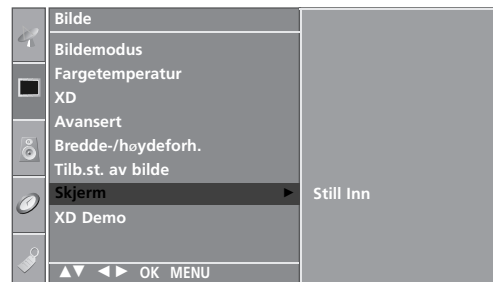

**2**



**3 4**

## Justering av skjermbildets fase, klokke og posisjon

Hvis bildet ikke er klart etter den automatiske justeringen, og spesielt hvis tegn fremdeles skjelver, så kan du justere bildefasen manuelt.

Juster Klokke for å korrigere bildestørrelsen.

Denne funksjonen fungerer i følgende modus : RGB[PC], COMPONENT (480i/480p/576i/576p/720p/1080i), HDMI (480p/576p/720p/1080i/1080p(Bortsett fra VGA MODELLER)).

Det er ikke mulig å bruke Phase (klokkefase), Clock-funksjon (klokke) i COMPONENT (480i/480p/576i/576p/720p/1080i), HDMI (480p/576p/720p/1080i/1080p(Bortsett fra VGA MODELLER)).

**Klokke** Denne funksjonen gir deg mulighet til å minimere forekomsten av lod-drette felter eller striper som vises på skjermbakgrunnen. Den van-nrette skjermstørrelsen vil også endres.

**Klokkefase** Denne funksjonen gir deg mulighet til å fjerne horisontal støy og gjøre bilder med tegn tydeligere eller skarpere.

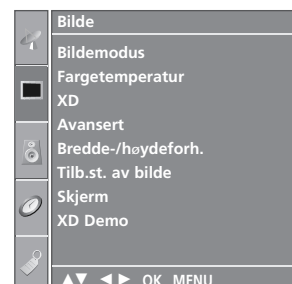

1

- 1 Trykk **MENU**-knappen (Meny) og deretter **▲ / ▼**-knappen for å velge **Bilde**-menyen.

- 2 Trykk **▶**-knappen, og bruk deretter **▲ / ▼**-knappen for å velge **Skjerm**.

- 3 Trykk **▶**-knappen, og bruk deretter **▲ / ▼**-knappen for å velge **Manuell konfigur.**.

- 4 Trykk **▶**-knappen og bruk deretter **▲ / ▼**-knappen for å velge **Klokkefase**, **Klokke**, **H-posisjon** eller **V-posisjon**.

- 5 Trykk på **◀ / ▶** bryteren for å innstille det slik du ønsker.

- 6 For å avslutte og fjerne menyen, trykk på **EXIT** knappen.

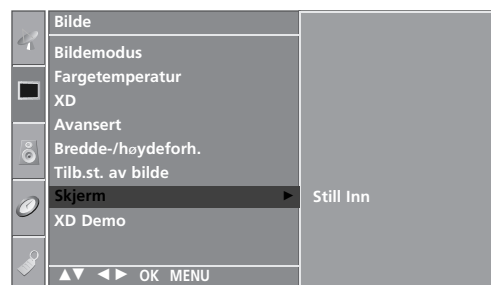

2



3 4 5

# OPPSETT AV EKSTERNT UTSTYR

## Velge bred VGA/XGA-modus

Oppløsningen i RGB-modus må samsvare med valgt VGA/XGA-modus for at du skal se et normalt bilde.

Denne funksjonen fungerer i følgende modus: RGB[PC]-modus.



1 Trykk på knappen **MENU (meny)** og deretter på ▲ / ▼ -knappen for å velge **Bilde** - menyen.

2 Trykk på ► -knappen og deretter på ▲ / ▼ -knappen for å velge **Skjerm**.

3 Trykk på ► -knappen og deretter på ▲ / ▼ -knappen for å velge **VGA-modus** (eller **XGA-modus**).

4 Trykk på ► -knappen og deretter på ▲ / ▼ -knappen for å velge VGA/XGA-oppløsning.

5 For å avslutte og fjerne menyen, trykk på **EXIT** knappen.

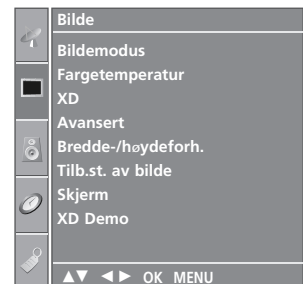

1

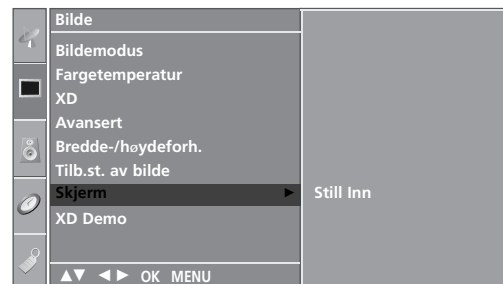

2

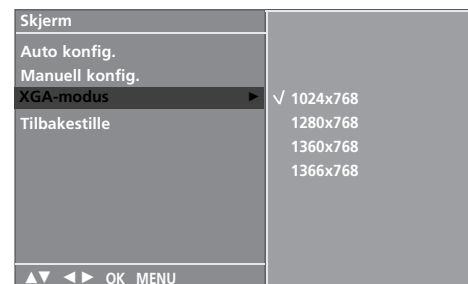

3 4



## Initialisere (Tilbakestille til opprinnelige fabrikkinnstillinger)

Denne funksjonen virker i gjeldende modus.  
For å initialisere justert verdi.



- 1 Trykk **MENU**-knappen (Meny) og deretter ▲ / ▼ -knappen for å velge **Bilde** menyen.
- 2 Trykk på ► knappen og deretter på ▲ / ▼ bryteren for å velge **Skjerm**.
- 3 Trykk på ► knappen og deretter på ▲ / ▼ bryteren for å velge **Tilbakestille**.
- 4 Trykk ► -knappen.
- 5 For å avslutte og fjerne menyen, trykk på **EXIT** knappen.

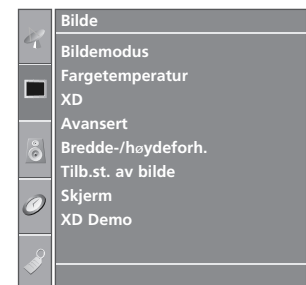

1

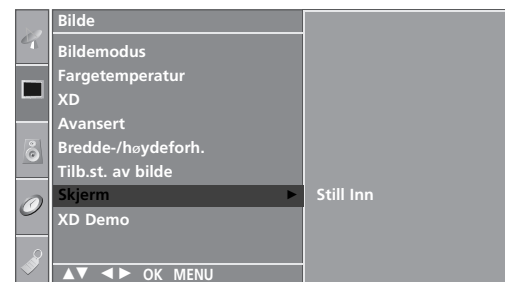

2

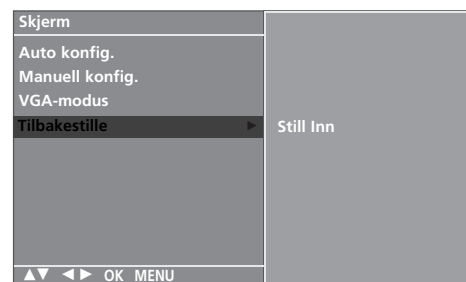

3 4

# SE PÅ TV / PROGRAMSTYRING

## TASTEFUNKSJONER PÅ FJERNKONTROLLEN

Fjernkontrollen rettes mot fjernkontrollsensoren på TV-en.



**POWER** Slår apparatet på fra standby-modus eller av til standby-modus.

**TV INPUT** går tilbake til TV-modus.  
For å slå TV på fra 'standby' posisjon.

**INPUT** Hvis du trykker på knappen én gang, vil skjermvisningen for inndatakilde vises på skjermen, som vist. Trykk **▲ / ▼**-knappen, og bruk deretter **OK**-knappen til å velge ønsket inndatakilde (TV, AV1, AV2, AV3, Component, RGB PC, HDMI1 eller HDMI2).

**RATIO (FORHOLD)** Velger ønsket bildeformat.  
**Justering av skarphet** Justerer skjermens skarphet. Den går tilbake til standardinnstillingene ved å endre moduskilde.

**SIMPLINK** Viser en liste over AV-enheter som er koblet til TV-en. Når du trykker på denne knappen, vises Simplink-menyen på skjermen. (► **side 44**)

**SLEEP** Stiller inn hvilemodus.

**I/II** Velger lyd kvalitet.

**Fargede -knapper** Disse knappene brukes for tekst-TV. (bare **Tekst TV**-modeller) eller **Programredigering**.

**Kontrollknapper for VIDEO/DVD** Brukes til å betjene enkelte videospillere eller DVD-spillere når DVD- eller VCR-modusknappen er valgt. Styr tilkoblede AV-enheter ved hjelp av knappene **▲ / ▼ / ◀ / ▶** og **OK** og knappene for avspilling, stopp, pause, raskt søk bakover, raskt søk fremover og hopp over kapittel. (Slike funksjoner er ikke tilgjengelige via **○**-knappen.)

**EXIT** Går tilbake til TV-modus fra hvilken som helst meny.

**LIST** viser programtabellen.

**MENU** Velger en meny.

**Q.VIEW** Går tilbake til programmet som du så på sist.

\* Brytere uten funksjon.



**MODE** Velger bruksmodi for fjernkontrollen.

**1 TEKST-TV** Disse knappene brukes for tekst-TV.  
-knapper Se delen 'Tekst TV' for mer informasjon.

**THUMBSTICK** Med denne kan du navigere gjennom skjermmenyene og justere systeminnstillingene slik du ønsker.

**OK** Går tilbake til TV-modus fra hvilken som helst meny.

**VOLUME +/-** Justerer volumet.

**FAV** Viser det valgte favorittprogrammet.

**MUTE** Slår lyden på eller av.

**Programme +/-** Velger et p ogram.

+/-

**Talltaster 0~9** Velger et p ogram.  
Velger nummererte alternativer i en meny.

## Installere batterier

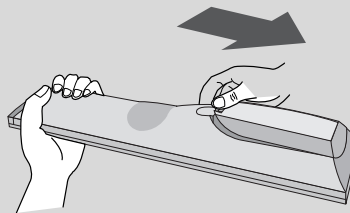

- Åpne dekslet for batterirommet på baksiden.
- Sett inn to 1,5V AA-batterier med riktig polaritet (+ til +, - til -). Ikke bland gamle eller brukte batterier med nye.
- Lukk dekslet.

# SE PÅ TV / PROGRAMSTYRING

## SLÅ PÅ TV-EN

Hvis TV-en slås på, kan du bruke funksjonene.

- 1 Koble først til strømledningen.  
Da går TV-en over i standby-modus.
  - Når TV-en er i standby-modus, kan du slå den på ved å trykke på knappen  $\phi/|$ , **INPUT**, **PR ▲ / ▼** på TV eller på **POWER**, **TV**, **INPUT**, **PR +/-**, **Nummer(0~9)** på fjernkontrollen. Da slås TV-en på.

## VELGE PROGRAM

- 1 Trykk knappene **PR +/-** eller tallknappene for å velge et programnummer.

## JUSTERE VOLUMET

- 1 Trykk **VOL**-knappen **+/-** for å justere volumet.
- 2 Hvis du vil slå av lyden, trykker du **MUTE**-knappen (Demp).
- 3 Du kan avbryte denne funksjonen ved å trykke knappene **MUTE**, **VOL +/-** eller **I/II**.



# SKJERM MENYVALG OG -JUSTERING

TV-ens OSD (skjermvisning) kan variere noe fra det som vises i denne håndboken. Skjermmenyen bruker hovedsakelig bilder for Plasma TV-modellene.

- 1 Trykk **MENU**-knappen og deretter ▲ / ▼ -knappen for å vise menyene.
- 2 Trykk på ► bryteren og trykk på ▲ / ▼ for å velge ønsket funksjon i menyen.
- 3 Endre innstillingen på et punkt i undermenyen eller rullgardin menyen med ◀ / ▶ knappen. Du kan gå til menyen på nivået ovenfor ved å trykke **OK** eller knappen **MENU** (MENU).



Oppsett Meny

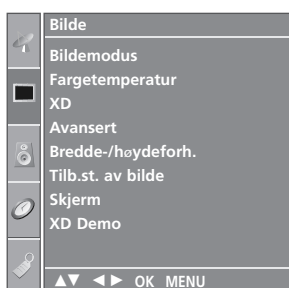

Bilde Meny

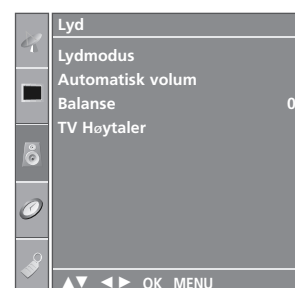

Lyd Meny

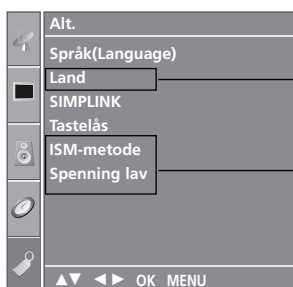

Alt. Meny

\* Denne funksjonen er ikke tilgjengelig i alle land.

\* Kun Plasma-TV Modeller

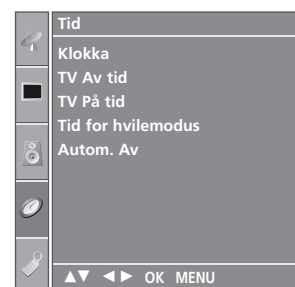

Tid Meny

## ! MERK

- Ved hjelp av skjermvisningsfunksjonen kan du enkelt justere status for skjermen siden den inneholder en grafisk presentasjon.
- Skjermvisningen i denne håndboken kan være forskjellig fra den som kommer frem på din TV-skjerm. Dette er fordi den kun er et eksempel for å hjelpe med bruk av TV-en.
- I teletekst vises ingen menyer.

# SE PÅ TV / PROGRAMSTYRING

## AUTOMATISK KANALSØKING OG LAGRING

Inntil 100 TV-kanaler kan forhåndsinnstilles under forvalgsnummere 0-99. Straks TV-kanalene som kan mottas på stedet er innstilt, kan de velges med PR +/- bryteren eller nummerbryterne (0-9). Kanalsøking/lagring kan utføres automatisk eller manuelt. Før du begynner, kontrollér at antennen er tilkoblet.

Med denne søkemåten vil alle TV-kanaler, som kan mottas på stedet, søkes inn og lagres automatisk i den rekkefølgen de mottas. Dette er den enkleste måten og anbefales derfor.

- 1 Trykk **MENU**-knappen og deretter **▲ / ▼**-knappen for å vise **Oppsett** menyen.
- 2 Trykk på **▶** knappen og trykk på **▲ / ▼** bryteren for å velge **Aut. innstilling**.
- 3 Trykk **▶**-knappen, og bruk deretter knappen **▲ / ▼** til å velge **System**.
- 4 Trykk **▲ / ▼**-knappen for å velge en TV-systemmeny:  
**BG:** PAL B/G, SECAM B/G (Europa/Øst-Europa/Asia/NewZealand/Midtøsten/Afrika/Australia)  
**I :** PAL I/II (Storbritannia/Irland/Hong Kong/Sør-Afrika)  
**DK:** PAL D/K, SECAM D/K (Øst-Europa/Kina/Afrika/Samveldet av uavhengige stater (SUS))  
**L :** SECAM L/L' (Frankrike)  
**M :** (USA/Korea/Filippinene) (kun visse modeller)
- 5 Trykk på **▲ / ▼** knappen for å velge **Lagre Fra**.
- 6 Trykk **◀ / ▶**-knappen eller tallknappene for å velge det første program-nummeret. Hvis du bruker tallknapper, angis alle numre under 10 med tal-let "0" foran, f.eks. '05' for 5.
- 7 Trykk på **▲ / ▼** knappen for å velge **Søke**.
- 8 Trykk på **▶**-knappen for å starte automatisk innstilling.

Alle mottakelige TV-kanaler blir lagret. Stasjonsnavn vises/lagres kun for TV-kanaler som sender PDC (el.VPS) signaler eller spesielle teletekstdata. Hvis det ikke er tilfelle, vises C eller S foran kanalnr.

Hvis du vil stoppe den automatiske innstillingen, trykker du på knappen MENU (MENY).

Når automatisk søking/lagring er ferdig, vises Stasjonsredigering funksjonen med en stasjonsoversikt på skjermen. I den kan du, om ønskelig, redigere forvalgsnr. TV-kanal, se side 12 for nærmere beskrivelse.

- 9 For å avslutte og fjerne menyen, trykk på **EXIT** knappen.



1

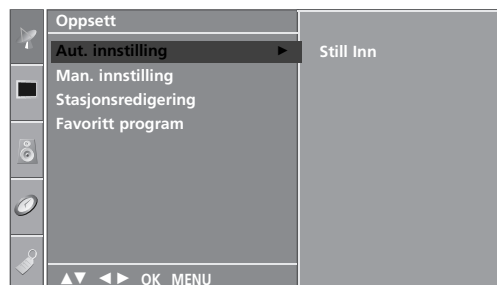

2



3 4 5 6 7

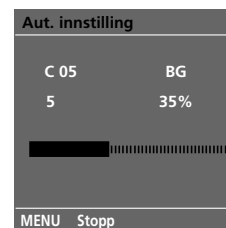

8

# MANUELL KANALSØKING OG LAGRING

Brukes hvis du ønsker å søke inn og lagre TV-kanaler manuelt. De kan da lagres på forvalgsnr. (0-99) i den rekkefølgen du ønsker.



1

- 1 Trykk **MENU**-knappen og deretter **▲** / **▼**-knappen for å vise **Oppsett** menyen.
- 2 Trykk på **▶** knappen og trykk på **▲** / **▼** knappen for å velge **Man. innstilling**.
- 3 Trykk på **▶** knappen og trykk på **▲** / **▼** knappen for å velge **Lagre**.
- 4 Trykk **◀** / **▶**-knappen eller tallknappene for å velge det ønskede pro-gramnummeret (0 til 99). Hvis du bruker tallknapp per, angis alle numre under 10 med tallet "0" foran, f.eks. "05" for 5.
- 5 Trykk på **▲** / **▼** knappen for å velge **System**.
- 6 Trykk **▲** / **▼**-knappen for å velge en TV-systemmeny:  
 BG: PAL B/G, SECAM B/G (Europa/Øst-Europa/Asia/NewZealand/Midtøsten/Afrika/Australia)  
 I : PAL I/II (Storbritannia/Irland/Hong Kong/Sør-Afrika)  
 DK: PAL D/K, SECAM D/K (Øst-Europa/Kina/Afrika/Samveldet av uavhengige stater (SUS))  
 L : SECAM L/L' (Frankrike)  
 M : (USA/Korea/Filippinene) (kun visse modeller)

- 7 Trykk på **▲** / **▼** knappen for å velge **Bånd**.
- 8 Trykk på **▶** knappen og trykk på **▲** / **▼**-knappen for å velge henholdsvis **V/UHF** eller **Kabel**.

- 9 Trykk på **▲** / **▼** knappen for å velge **Kanal**.

- 10 Du kan velge ønsket programnummer med **◀** / **▶**-knappen eller med tallknappene. Velg om mulig programnummeret direkte med tallknapp-pene. Alle numre under 10 angis med tallet "0" foran, f.eks. "05" for 5.

- 11 Trykk på **▲** / **▼** knappen for å velge **Søke**.

- 12 Trykk **◀** / **▶**-knappen for å starte søket. Søket stopper hvis det blir funnet en stasjon.

- 13 Trykk på **OK** knappen for å lagre innsøkt kanal.

- 14 For å søke og lagre flere TV-kanaler, repetér punktene 3 til 13.

- 15 For å avslutte og fjerne menyen, trykk på **EXIT** knappen.

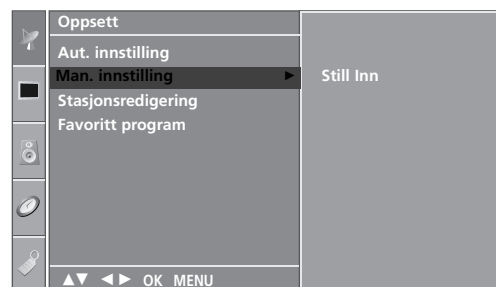

2

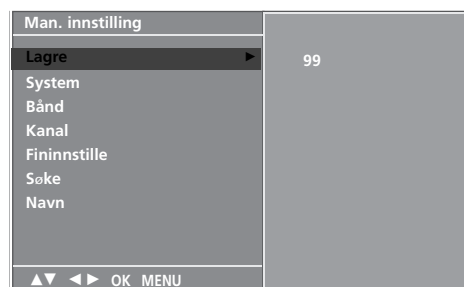

- 3
- 4
- 5
- 6
- 7
- 8
- 9
- 10
- 11
- 12

# SE PÅ TV / PROGRAMSTYRING

## FININNSTILLING

Vanligvis er det bare nødvendig med fininnstilling hvis det er dårlige mottaksforhold.

- 1 Trykk **MENU**-knappen og deretter **▲** / **▼**-knappen for å vise **Oppsett** menyen.
- 2 Trykk på **▶** knappen og trykk på **▲** / **▼** knappen for å velge **Man. innstilling**.
- 3 Trykk på **▶** knappen og trykk på **▲** / **▼** knappen for å velge **Fininnstille**.
- 4 Trykk på **▶** knappen og velg et ønsket program med **◀** / **▶**-knappen eller med tallknappene.
- 5 Trykk på **OK** knappen for å lagre innsøkt kanal.
- 6 For å avslutte og fjerne menyen, trykk på **EXIT** knappen.



1

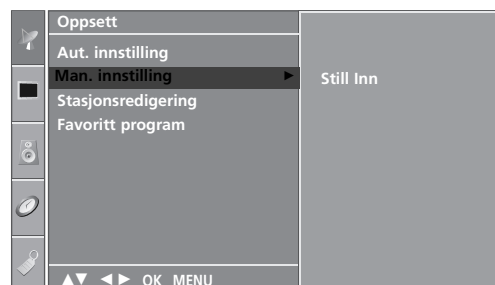

2



3 4 5



# PROGRAMMERING AV STASJONSNAVN

Stasjonsnavnet (eks.'NRK') kan også programmeres, med ialt fem tegn, slik at det vises på skjermen.

- 1 Trykk **MENU**-knappen og deretter **▲ / ▼**-knappen for å vise **Oppsett** menyen.
- 2 Trykk på **▶** knappen og trykk på **▲ / ▼** knappen for å velge **Man. innstilling**.
- 3 Trykk på **▶** knappen og trykk på **▲ / ▼** knappen for å velge **Navn**.
- 4 Trykk på **▶** knappen og trykk på **▲ / ▼**. Du kan velge følgende; mel-lomrom, +, -, sifre 0 til 9, og alfabetet **A** til **Z**.
- 5 Velg plassering ved å trykke **◀ / ▶**-knappen, og velg tegn nummer to og så videre.
- 6 Trykk på **OK** knappen for å lagre innsøkt kanal.
- 7 For å avslutte og fjerne menyen, trykk på **EXIT** knappen.



1

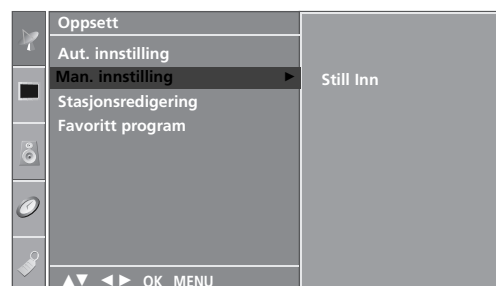

2

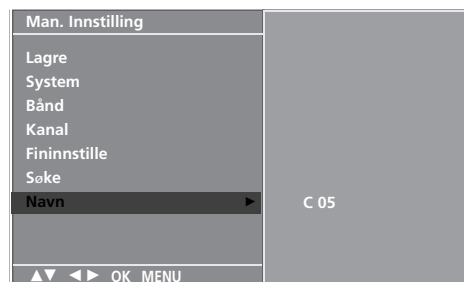

3 4 5 6

# SE PÅ TV / PROGRAMSTYRING

## REDIGERING AV FORVALGSNUMMER/TV-KANAL

Denne funksjonen gjør det mulig for deg å slette eller ute-late et lagret forvalgsnr./TV-kanal, som er uønsket. Du kan også flytte en TV-kanal til et annet forvalgsnr. for å få de i ønsket rekkefølge, eller kopiere den til neste forvalgsnummer.

**1** Trykk **MENU**-knappen og deretter **▲ / ▼** -knappen for å vise **Oppsett** menyen.

**2** Trykk på **▶** knappen, og trykk på **▲ / ▼** knappen for å velge **Stasjonsredigering**.

**3** Trykk på **▶** bryteren for å velge Stasjonsredigering menyen.

### ■ For å slette forvalgsnr./TV-kanal

1. Velg med **▲ / ▼ / ◀ / ▶** knappen forvalgsnr./TV-kanal som skal slettes.
2. Trykk to ganger på den Rød knappen for å slette.  
Når det slettes, flytter de etterfølgende en posisjon opp.

### ■ For å kopiere en TV-kanal

1. Velg med **▲ / ▼ / ◀ / ▶** knappen forvalgsnr./TV-kanal som skal kopieres.
2. Trykk på den Grønn knappen for å kopiere.  
Når det kopieres, flytter de etterfølgende en posisjon ned - til neste for-valgsnr.

### ■ For å flytte en TV-kanal til et annet forvalgsnummer

1. Velg med **▲ / ▼ / ◀ / ▶** knappen forvalgsnr./TV-kanal som skal flyttes.
2. Trykk på den GULE knappen. Valgt linje skifter til gult.
3. Flytt det med **▲ / ▼ / ◀ / ▶** knappen til ønsket forvalgsnr. for TV-kanalen.
4. Når det er flyttet til ønsket forvalgsnr., trykk på den GULE knappen igjen for å avslutte flyttingen.

### ■ For å utelate forvalgsnr./TV-kanal

1. Velg med **▲ / ▼ / ◀ / ▶** knappen forvalgsnr./TV-kanal som skal utelates.
2. Trykk på den BLÅ knappenn. Forvalgsnr./TV-kanal, som du har valgt å utelate, vises nå i blått.
3. For å annullere utelatsen : Trykk på den BLÅ knappen igjen, slik at det skifter til grønt igjen.  
Når et forvalgsnummer er utelatt, kan du ikke velge det med **▲ / ▼** knap-pen under normal betjening av TV. Hvis du senere allikevel ønsker å velge et utelatt forvalgsnr./TV-kanal, så kan du gjøre det direkte med nummerbryterne (0-9), eller via stasjons-oversikten ('Programme table' menyen).

**4** For å avslutte og fjerne menyen, trykk på **EXIT** knappen.



**1**

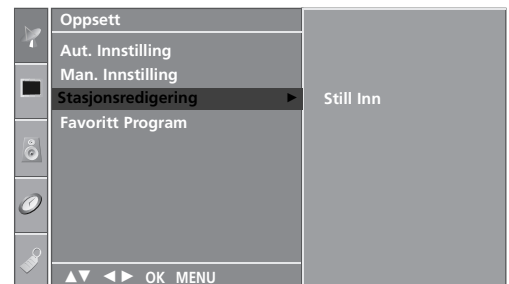

**2**



**3**

# FAVORITTKANAL

Med denne funksjonen kan du velge dine favorittkanaler direkte. Trykk flere ganger på **FAV** knappen for å velge lagrede favorittkanaler.

- 1 Trykk **MENU**-knappen og deretter **▲ / ▼**-knappen for å vise **Oppsett** menyen
- 2 Trykk på **▶** knappen og trykk på **▲ / ▼** knappen for å velge **Favoritt program**.
- 3 Trykk **▶** -knappen.
- 4 Trykk på **▲ / ▼** knappen for å velge -- -----.
- 5 Velg et ønsket program med **◀ / ▶** -knappen eller med tallknappene. Alle numre under 10 angis med tallet "0" foran, f.eks. "05" for 5.
- 6 Gjenta trinn 4 og 5 for å lagre en ny kanal. Du kan lagre inntil 8 kanaler.
- 7 For å avslutte og fjerne menyen, trykk på **EXIT** knappen.

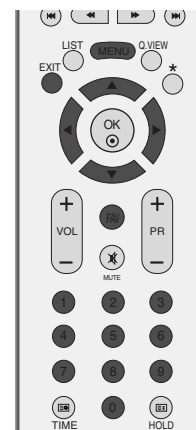

1

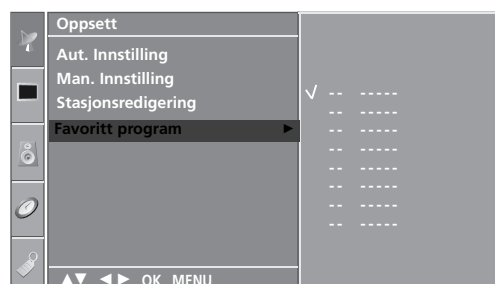

2 3 4 5

## STASJONSOVERSIKTEN

I stasjonsoversikten, som vises på skjermen, kan du se en liste over hvilke TV-kanaler som er lagret i TV'ens minne.

### ■ For å velge stasjonsoversikten

Trykk på **LIST** knappen for å velge stasjonsoversikt menyen.

Stasjonsoversikten vises på skjermen, og i den er de 10 første forvalgsnr. med tilhørende kanalnr. listet opp, som f.eks. illustrert i eksempelet under.

### ! MERK

- Hvis det er noe som er markert blått, betyr det at forvalgsnummeret/TV-kanalen er utelatt (hoppet over) under automatisk søking/lagring eller redigering.
- Hvis et forvalgsnr. vises sammen med stasjonsnavn (eks.'01 NRK'), så vises ikke kanalnr. Hvis et forvalgsnr. vises uten kanalnr./stasjonsnavn (eks.'08 ---'), så er det ikke lagret noe der.

### ■ For å velge forvalgsnr./TV-kanal i stasjonsoversikten

Velg opp eller ned i listen med **▲ / ▼** knappen og til venstre eller høyre i listen med **◀ / ▶** knappen. Den som velges vises i fiolett.

Trykk på **OK** knappen for å bekrefte valget. TV skifter til valgt forvalgsnr./TV-kanal.

### ■ For å bla igjennom hele stasjonsoversikten

Stasjonsoversikten kan tilsammen inneholde 100 forvalgsnr./TV-kanaler, fordelt på 10 sider med liste over 10 i hver. For å velge neste side, trykk på **▲ / ▼ / ▶ / ▶** knappen gjentatte ganger inntil det skifter til neste side.

For å avslutte og fjerne menyen, trykk på **LIST** knappen.

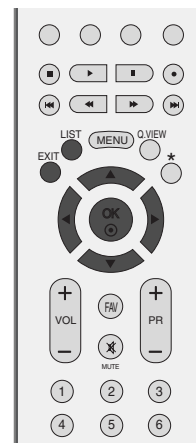

0	C	03	5	S	69
1	BLN	03	6	S	17
2	C	12	7	S	22
3	S	66	8	C	09
4	S	67	9	C	11

# TASTELÅS

V kan låses elektronisk mot uønsket bruk, f.eks. for å hindre at barn bruker TV uten lov, - såkalt barnesikring. Når TV er sperret, kan det ikke slås på og betjenes med bryterne på selve apparatet, men kun med fjernkon-trollen, som du selvfølgelig kan fjerne.

Apparatet er programmert for å "huske" hvilken innstilling det sist er satt til, også etter at det er slått av.

- 1 Trykk på **MENU** knappen og trykk på ▲ / ▼ knappen for å velge **Alt.** menyen.
- 2 Trykk på ► knappen og trykk på ▲ / ▼ knappen for å velge **Tastelås**.
- 3 Trykk på ► knappen og deretter på ▲ / ▼ bryteren for å velge **På** eller **Av**.
- 4 For å avslutte og fjerne menyen, trykk på **EXIT** knappen.

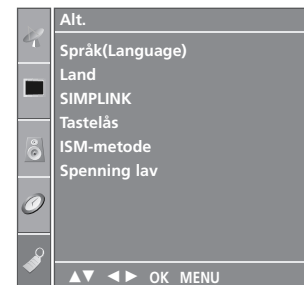

1

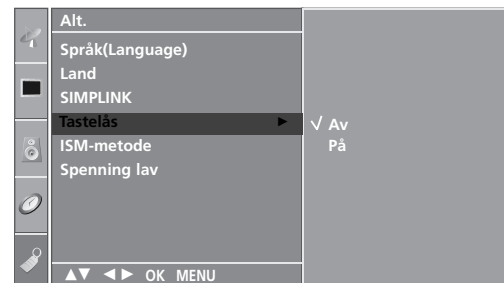

2 3

## ! MERK

- ▶ Ved Key Lock 'On' (Tastelås "På"), og apparatet er slått av, trykker du på knappene **⏻ / I, INPUT, PR ▲ / ▼** på apparatet eller **POWER (AV/PÅ), INPUT, TV, PR +/-** eller tallknappene på fjernkontrollen.
- ▶ Når tastelåsen er på, vises **"Barnesikring på"** på skjermen hvis du trykker på en av knappene på frontpanelet mens du ser på TV.

# SE PÅ TV / PROGRAMSTYRING



Den fungerer kun med enheter merket med logoen SIMPLINK.  
Kontroller at enheten er merket med SIMPLINK-logoen.

Denne funksjonen kan du bruke til å styre og spille av fra andre AV-enheter som er koblet til TV-en via en HDMI-kabel, uten ytterligere kabler og innstillinger.

Hvis du ikke vil bruke SIMPLINK-menyen, velger du "AV".

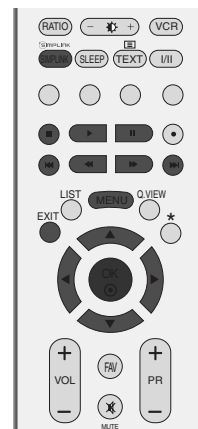

**1** Trykk på **MENU** knappen og trykk på ▲ / ▼ knappen for å velge **ALT.** menyen.

**2** Trykk på ► knappen og trykk på ▲ / ▼ knappen for å velge **SIMPLINK**.

**3** Trykk på ► knappen og deretter på ▲ / ▼ bryteren for å velge **På** eller **Av**.

**4** For å avslutte og fjerne menyen, trykk på **EXIT** knappen.

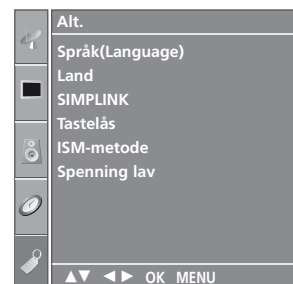

**1**

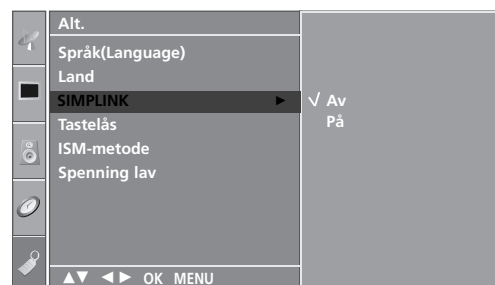

**2 3**

## SIMPLINK -funksjoner

### Innspilling og avspilling av disk

Styr tilkoblede AV-enheter ved hjelp av knappene ▲ / ▼ / ◀ / ▶ og OK og knappene for avspilling, stopp, pause, raskt søk bakover, raskt søk fremover og hopp over kapittel.

(Slike funksjoner er ikke tilgjengelige via Ⓞ-knappen.)

### Direkte avspilling

Etter at du har koblet AV-enhetene til TV-en, kan du styre enhetene og spille av medier direkte, uten ytterligere innstillinger.

### Velg AV-enhet

Denne funksjonen kan du bruke til å velge en av AV-enhetene som er koblet til TV-en, og spille av fra den enheten.

### Slå av alle enheter

Når du slår av TV-en, slås alle tilkoblede enheter av.

### Bytt utsignal for lyd

Du kan på en enkel måte bytte utsignal for lyd.

**\*Enheter som er koblet til TV-en via en HDMI-kabel, men som ikke støtter Simplink, tilbyr ikke denne funksjonen.**

## SIMPLINK -menyen

Trykk på knappene ▲ / ▼ / ◀ / ▶ og deretter OK for å velge ønsket SIMPLINK-kilde.

- 1 **TV-visning:** Bytt til forrige TV-kanal, uavhengig av gjeldende modus.
- 2 **Avspilling av disk:** Velg og spill av tilkoblede disk. Når flere disk er tilgjengelig, vises titlene på diskene nederst på skjermen.
- 3 **Avspilling fra videospiller:** Spill av fra og styr den tilkoblede videospilleren.
- 4 **Avspilling fra harddisk-opptaker:** Spill av og styr opptak lagret på harddisken.
- 5 **Utsignal for lyd til hjemmekino/TV:** Velg hjemmekinoanlegg eller TV-høytalere.

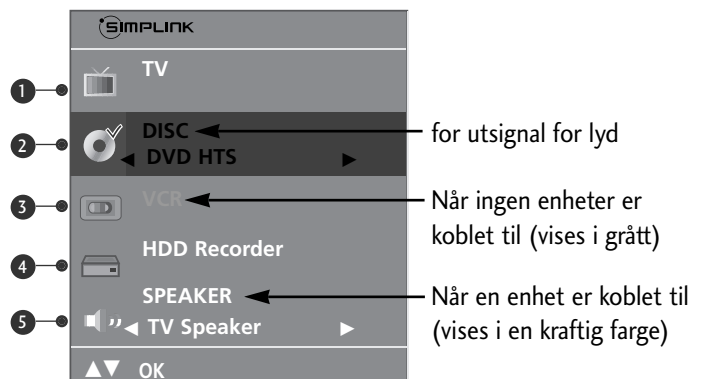

### ! MERK

- ▶ Kople HDMI-kabelen til HDMI/DVI IN eller terminalen (HDMI-utgang) på terminalen HDMI IN på baksiden av SIMPLINK-enheten.
- ▶ Etter at du har koblet til HDMI-terminalen som beskrevet ovenfor, kople du kabelen VARIABLE AUDIO OUT til VARIABLE AUDIO OUT-terminalen på baksiden av TV-apparatet og til VARIABLE AUDIO IN-terminalen på baksiden av SIMPLINK-enheten for å oppnå hjemmekinofunksjon med SIMPLINK-funksjonen.
- ▶ Skal du betjene den eksterne SIMPLINK-enheten, trykker du på TV MODUS-knappen på fjernkontrollen. Deretter kan du betjene enheten.
- ▶ Hvis innkilden er skiftet til det andre alternativet med bruk av INPUT-knappen eller andre på fjernkontrollen, er det ikke lenger mulig å betjene ved hjelp av SIMPLINK-funksjonen.
- ▶ Når du velger eller betjener medier for enheten i hjemmekinofunksjonen, skifter høyttalerne automatisk til modus HT Speaker (lytting med hjemmekinofunksjon).

# STYRING AV BILDE

## STYRING AV BILDESTØRRELSE (BREDDE/HØYDEFORHOLD)

Du kan se TV i ulike bildeformat ; **Spectacle**, **Hel skjerm**, **Original**, **4:3**, **16:9 (Wide)**, **14:9** og **Zoom1** eller **Zoom2**.

Hvis et fast bilde vises på skjermen over lang tid, kan det oppstå et ekkobilde på skjermen som er synlig etter at bildet er forandret.

Det kan være ubehagelig i full modus. Bytt i så fall til en annen modus.

Du kan justere forstørrelsesdelen med knappen ▲ / ▼ .

Denne funksjonen fungerer i følgende signal.

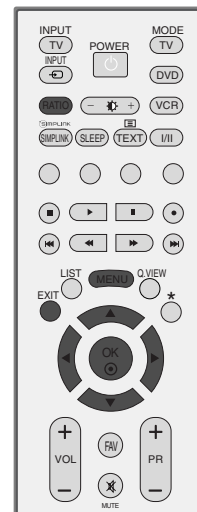

- 1 Trykk på **RATIO**-knappen (FORHOLD) gjentatte ganger for å velge ønsket bildeformat.

Du kan også justere bredde/høydeforholdet i **Bilde**-menyen.

### • Spectacle

Når TV-en mottar widescreen-signalet, kan du justere bildet vannrett, i et ikke-lineært forhold, slik at det fyller hele skjermen.



### • Original

Når TV-en mottar widescreen-signalet, vil det automatisk bli endret til bildeformatet som skal sendes.

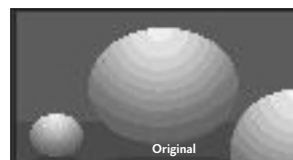

### • Hel skjerm

Når TV-en mottar widescreen-signalet, kan du justere bildet vannrett eller lod-drett, i et lineært forhold, slik at det fyller hele skjermen.



### • 4:3

Med følgende valg ser du et bilde med originalt 4:3-forhold med grå striper på venstre og høyre sider.





- **16:9**

Med følgende valg kan du justere bildet horisontalt, med lineære proporsjoner, for å fylle hele skjermbildet (nyttig ved visning av 4:3-formaterte DVD-er).

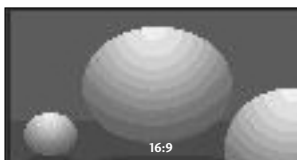

- **14:9**

Du kan se 14:9 eller vanlig TV-program i dette format. Skjermformatet 14:9 vises i originalformat, mens formatet 4:3 forstørres i lengde og bredde slik at det fyller hele skjermen.



- **Zoom1**

Med følgende valg kan du vise bildet uten endring og fylle hele skjermen. Øverste og nederste del av bildet blir imidlertid beskåret.

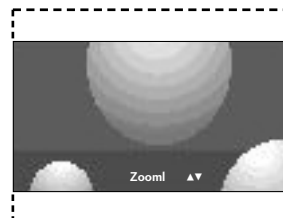

- **Zoom2**

Velg **Zoom2** når du vil at bildet skal endres både horisontalt forlenget og vertikalt beskåret. Bildet er et kompromiss mellom endring og full skjerm.

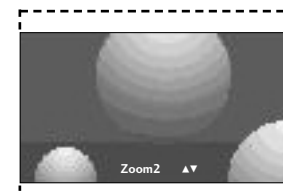

**! MERK**

- ▶ Du kan kun velge **4:3**, **16:9** (bred) i Component-, RGB- og HDMI-modus.

# STYRING AV BILDE

## FORHÅNDSINNSTILTE BILDEINNSTILLINGER

### Forhåndsinnstillingen Bildemodus

- Dynamisk** Velg dette alternativet for å vise et skarpt bilde.
- Standard** Den vanligste og mest naturlige skjermvisningsstatustusen.
- Dempet** Velg dette alternativet for å vise et dempet bilde.
- Bruker1/2** Velg dette alternativet for å bruke den brukerdefinerede innstillingen.



1 Trykk på **MENU** knappen og trykk på **▲ / ▼** knappen for å velge **Bilde** menyen.

2 Trykk på **▶** knappen og trykk på **▲ / ▼** knappen for å velge **Bildemodus**.

3 Trykk **▶** -knappen og deretter **▲ / ▼** -knappen for å velge **Dynamisk, Standard, Dempet, Bruker1** eller **Bruker2**.

4 For å avslutte og fjerne menyen, trykk på **EXIT** knappen.

- Med Bildemodus justeres TV-en for best bilde. Velg forhåndsstilt verdi i Bildemodus-menyen Bildemodus basert på programkategorien.
- **Dynamisk, Standard** og **Dempet**, er fabrikkinnstilt for best mulig bildevisning og kan ikke endres.

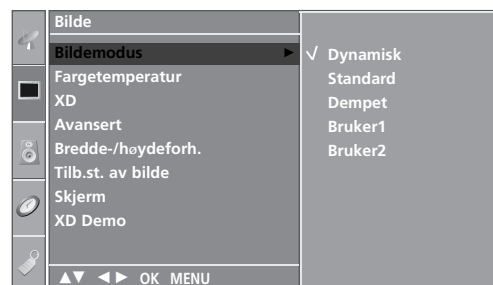
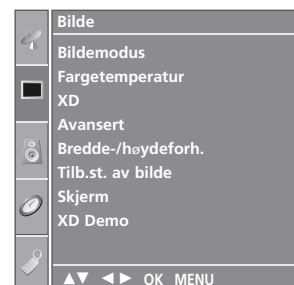

## Automatisk fargetonestyring (Varm/Medium/Kald)

Velg Kald-alternativet for å initialisere verdiene (sette tilbake til fabrikkinnstillinger).

Velg en av tre automatiske fargejusteringer. Still til varm for å oppnå varmere farger som rød, eller still til **Kald** for å se mindre intense farger med mer blåtone.

Det er kun mulig å benytte denne funksjonen i **Bruker1/2** for Bildemodus.



1 Trykk på **MENU** knappen og trykk på ▲ / ▼ knappen for å velge **Bilde** menyen.

2 Trykk på ► knappen og trykk på ▲ / ▼ knappen for å velge **Fargetemperatur**.

3 Trykk ► -knappen og deretter ▲ / ▼ -knappen for å velge **Kald, Medium, Varm** eller **Bruker**.

4 For å avslutte og fjerne menyen, trykk på **EXIT** knappen.

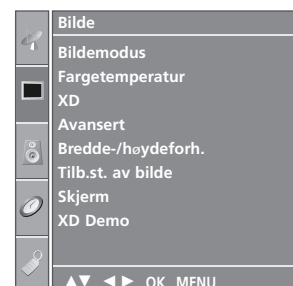

1



2 3

## MANUELL BILDEJUSTERING

### Bildemodus - Brukeralternativ

- Kontrast** Justerer forskjellen mellom lyse og mørke nivåer i bildet.
- Lysstyrke** Øker eller reduserer mengden av hvitt i bildet.
- Farge** Justerer alle fargenes intensitet.
- Skarphet** Justerer skarpheten i overgangen mellom lyse og mørke felt i bildet. Jo lavere nivået er, jo mykere blir bildet.
- Fargetone** Justerer balansen mellom rødt og grønt.



1 Trykk på **MENU** knappen og trykk på ▲ / ▼ knappen for å velge **Bilde** menyen.

2 Trykk på ►-knappen og deretter på ▲ / ▼-knappen for å velge **Bildemodus**.

3 Trykk på ► -knappen og deretter på ▲ / ▼ -knappen for å velge **Bruker 1** eller **Bruker 2**.

4 Trykk på ► -knappen og deretter på ▲ / ▼ -knappen for å velge ønsket bildealternativ (**Kontrast**, **Lysstyrke**, **Farge**, **Skarphet**, og **Fargetone**).

5 Trykk på ◀ / ▶ -knappen for å gjøre ønskede justeringer.

6 For å avslutte og fjerne menyen, trykk på **EXIT** knappen.

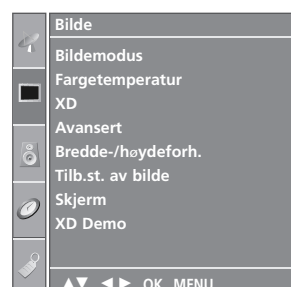

1

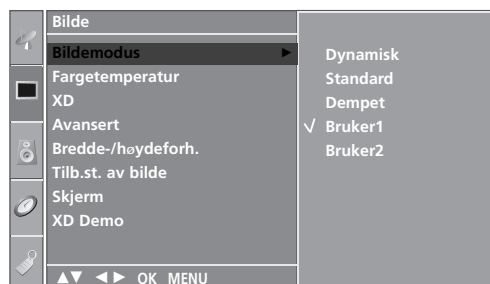

2 3

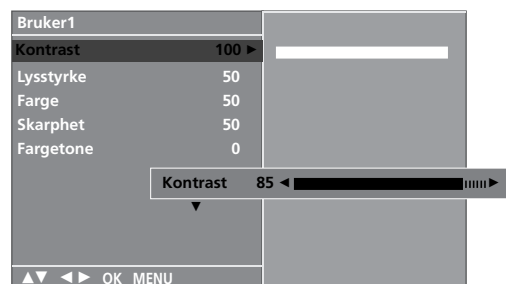

4 5

#### ! MERK

- Du kan ikke justere farge, lysstyrke og fargetone i RGB-PC-modus til nivåene du foretrekker.

## Fargetone - Brukeralternativ

Hvis du vil justere den røde, grønne og blå fargen til den fargetemperaturen du foretrekker.

Det er kun mulig å benytte denne funksjonen i **Bruker1/2** for Bildemodus.

- 1 Trykk på **MENU** knappen og trykk på **▲ / ▼** knappen for å velge **Bilde** menyen.
- 2 Trykk på **▶** knappen og trykk på **▲ / ▼** knappen for å velge **Fargetemperatur**.
- 3 Trykk **▶** -knappen og deretter **▲ / ▼** -knappen for å velge **Bruker**.
- 4 Trykk **▶** -knappen og deretter **▲ / ▼** -knappen for å velge **Rød, Grønn** eller **Blå**.
- 5 Bruk knappene **◀ / ▶** til å gjøre ønskede justeringer.
- 6 For å avslutte og fjerne menyen, trykk på **EXIT** knappen.

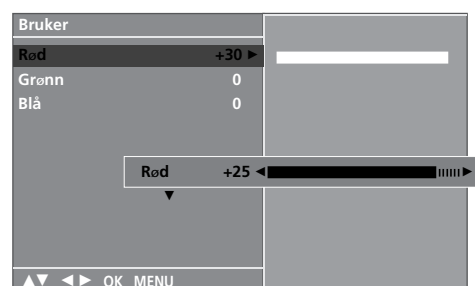
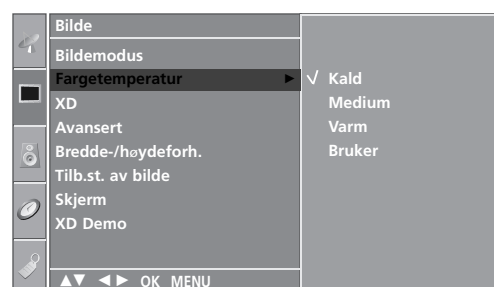
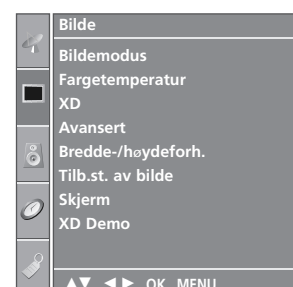
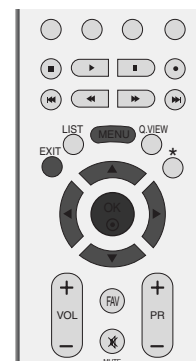

# STYRING AV BILDE

## XD - TEKNOLOGI FOR BILDEFORBEDRING

XD er LG Electronics unike teknologi for forbedring av bilde-kvalitet for å vise en ekte HD-kilde via en avansert, digital signal-behandlingsalgoritme.

Denne funksjonen kan ikke brukes i RGB-PC-modus.

- 1 Trykk på **MENU** knappen og trykk på **▲ / ▼** knappen for å velge **Bilde** menyen.
- 2 Trykk på **▶** knappen og trykk på **▲ / ▼** knappen for å velge **XD**.
- 3 Trykk på **▶** knappen og trykk på **▲ / ▼** knappen for å velge **Automatisk** eller **Manuell**.
- 4 For å avslutte og fjerne menyen, trykk på **EXIT** knappen.

### \* Velge Manuell

Denne menyen aktiveres etter du har valgt **Bruker1** eller **Bruker2** i **Bildemodus**.

- 1 Trykk på **▶** knappen og trykk på **▲ / ▼** knappen for å velge **XD Kontrast**, **XD Farve** eller **XD NR**.
- 2 Trykk på **▶** knappen og trykk på **▲ / ▼** knappen for å velge **På** eller **Av**.
- 3 For å avslutte og fjerne menyen, trykk på **EXIT** knappen.

- **XD Kontrast** : Optimere kontrasten automatisk i hen hold til refleksjonens skarphet.
- **XD Farve** : Justere fargene på refleksjonen automatisk for å gjengi så naturlige farger som mulig.
- **XD NR** : Fjerne støy i den grad den ikke skader original-bildet. (Denne funksjonen kan ikke brukes i HDMI, Component (Bortsett fra 480i/576i), RGB-PC -modus.)

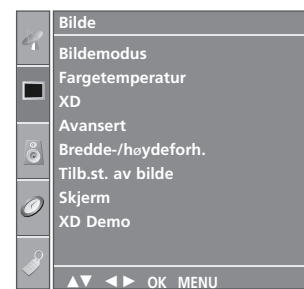

1

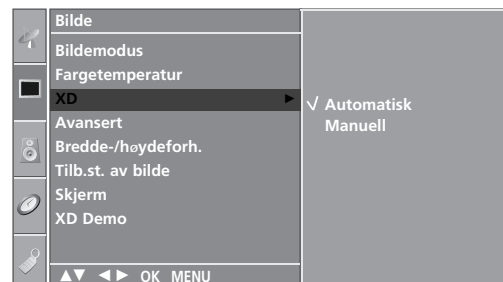

2 3

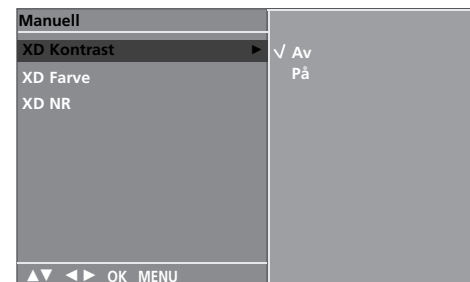

1 2

# XD DEMO

Brukes for å se forskjellen mel-lom XD Demo På og XD Demo Av.

Denne funksjonen kan ikke brukes i RGB-PC-modus.



1 Trykk på **MENU** knappen og trykk på ▲ / ▼ knappen for å velge **Bilde** menyen.

2 Trykk på ► knappen og trykk på ▲ / ▼ knappen for å velge **XD Demo**.

3 Trykk ►-knappen for å starte **XD Demo**.

4 Trykk knappen **MENU** for å stoppe **XD Demo**.

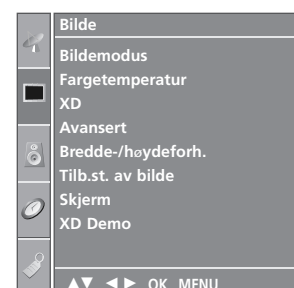

1

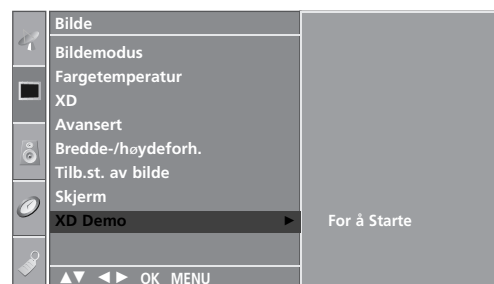

2 3

## • XD Demo



# STYRING AV BILDE

## AVANSERT - CINEMA (KINO)

Still inn TV-en på beste bilde for visning av filmer.

Denne funksjonen virker kun i Analog TV, AV, S-Video og Component 480i/576i-modus.



1 Trykk på **MENU** knappen og trykk på ▲ / ▼ knappen for å velge **Bilde** menyen.

2 Trykk på ► knappen og trykk på ▲ / ▼ knappen for å velge **Avansert**.

3 Trykk på ► knappen og trykk på ▲ / ▼ knappen for å velge **Kino**.

4 Trykk på ► knappen og trykk på ▲ / ▼ knappen for å velge **På** eller **Av**.

5 For å avslutte og fjerne menyen, trykk på **EXIT** knappen.

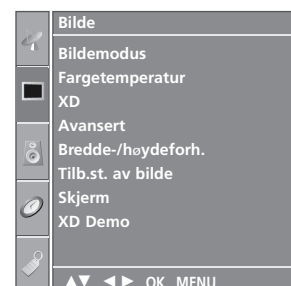

1

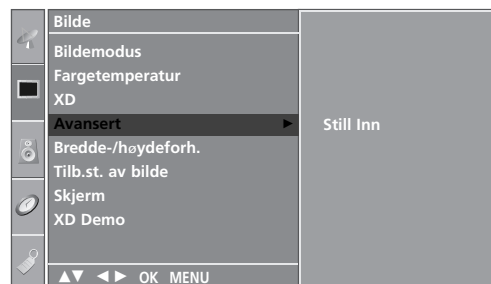

2 3

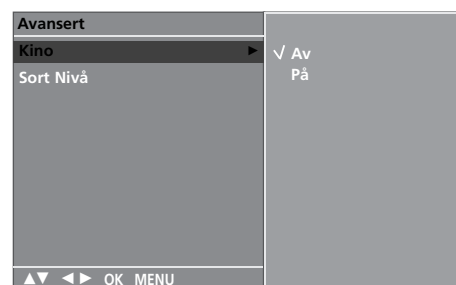

4



# AVANSERT - SVART (MØRKHET) NIVÅ

Når du ser på en film, justerer denne funksjonen apparatet slik at bildet blir best mulig. Justere skjermens kontrast og skarphet med skjermens svartnivå.

Denne funksjonen fungerer i følgende modus: AV (NTSC-M), S-Video (NTSC-M) eller HDMI.

1 Trykk på **MENU** knappen og trykk på ▲ / ▼ knappen for å velge **Bilde** menyen.

2 Trykk på ► knappen og trykk på ▲ / ▼ knappen for å velge **Avansert**.

3 Trykk på ► knappen og trykk på ▲ / ▼ knappen for å velge **Sort Nivå**.

4 Trykk på ► knappen og trykk på ▲ / ▼ knappen for å velge **Lav** eller **Høy**.

- **Lav** : Skjermens refleksjon blir mørkere.
- **Høy** : Skjermens refleksjon blir skarpere.

5 For å avslutte og fjerne menyen, trykk på **EXIT** knappen.

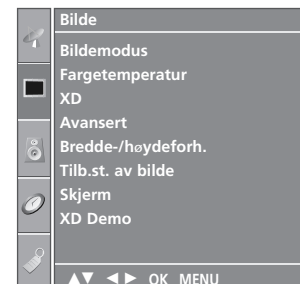

1

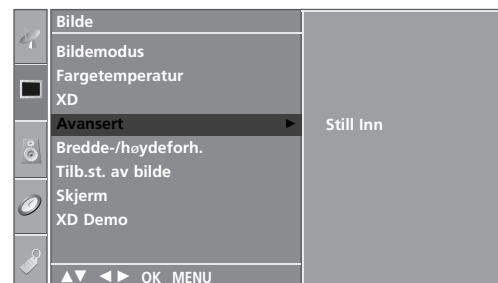

2 3

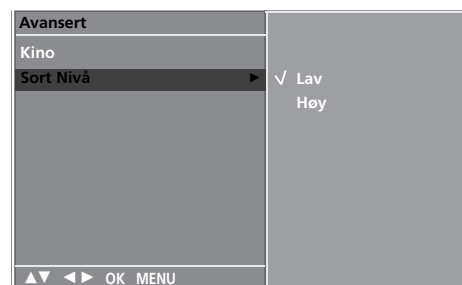

4

# STYRING AV BILDE

## TILBAKESTILLING AV BILDE

Går tilbake til standardinnstillingene fra fabrikken for Bildemodus, Fargetemperatur, XD, Avansert, Bredde-/høydeforh..



1 Trykk på **MENU** knappen og trykk på ▲ / ▼ knappen for å velge **Bilde** menyen.

2 Trykk på ► knappen og deretter på ▲ / ▼ bryteren for å velge **Tilb.st. av bilde**.

3 Trykk på ►-knappen for å bruke den justerte verdien.

4 For å avslutte og fjerne menyen, trykk på **EXIT** knappen.

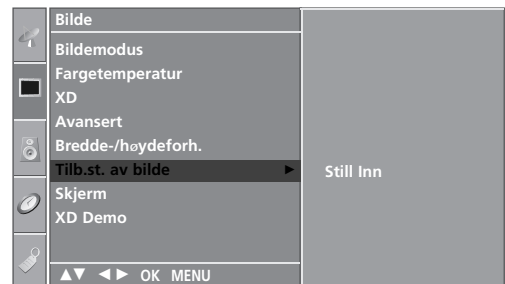
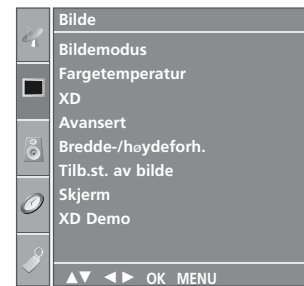

# IMAGE STICKING MINIMIZATION(ISM)METHODE

Hvis et fryst bilde eller stillbilde fra PC/videospill vises på skjermen i lengre tid, vil det føre til et etterbilde (bildeavtrykk) som blir igjen på skjermen, selv etter at bildet er forandret.

Pass på at du ikke lar et fast bilde forbli på skjermen til apparatet i lengre tid.

Denne funksjonen kan ikke brukes i LCD-modeller

## Hvitvask

Med White Wash kan ekkobilder fjernes fra skjermen.

Merk: Det kan være umulig å fjerne et sterkt ekkobilde helt med White Wash.

## Orbiter

Orbiter kan forhindre etterbilder (bildeavtrykk). Det er imidlertid best å sørge for at det samme bildet ikke blir stående på skjermen. Skjermbildet vil flytte på seg hvert andre minutt slik at det samme bildet ikke blir stående for lenge på skjermen.

## Inversjon

Med denne funksjonen inverteres skjermens panelfarge.

Panelfargen inverteres automatisk hver halvtime.

**1** Trykk på **MENU** knappen og trykk på **▲ / ▼** knappen for å velge **Alt.** menyen.

**2** Trykk på **▶** -knappen og deretter på **▲ / ▼** -knappen for å velge **ISM-metode**.

**3** Trykk på **▶** -knappen og deretter på **▲ / ▼** -knappen for å velge enten **Normal**, **Hvitvask**, **Orbiter** eller **Inversjon**. Hvis det er unødvendig med denne funksjonen, velg **Normal**.

**4** For å avslutte og fjerne menyen, trykk på **EXIT** knappen.

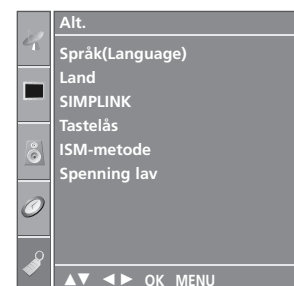

**1**



**2 3**

# STYRING AV BILDE

## BILDEMODUS FOR LAV EFFEKT

Med denne funksjonen reduseres apparatets strømforbruk.

Denne funksjonen kan ikke brukes på LCD-modeller.



- 1 Trykk på **MENU** knappen og trykk på ▲ / ▼ knappen for å velge **Alt.** menyen.

- 2 Trykk på ► knappen og trykk på ▲ / ▼ knappen for å velge **Spenning lav**.

- 3 Trykk på ► knappen og deretter på ▲ / ▼ bryteren for å velge **På** eller **Av**.

- 4 For å avslutte og fjerne menyen, trykk på **EXIT** knappen.

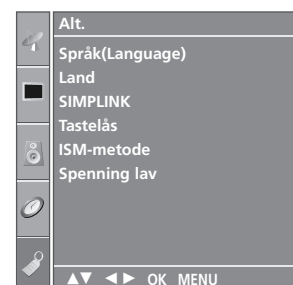

1

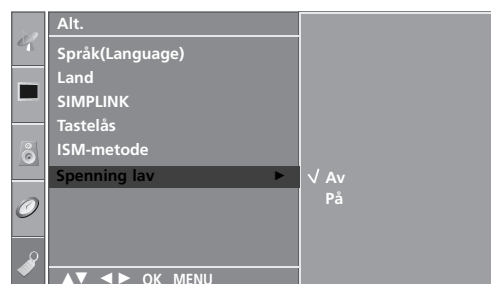

2 3

# STYRING AV LYD OG SPRÅK

## JEVNT LYDNIVÅ

Automatisk volum holder automatisk et jevnt lydnivå selv om du bytter program.



1 Trykk på **MENU** knappen og trykk på ▲ / ▼ knappen for å velge **Lyd** menyen.

2 Trykk på ► knappen og trykk på ▲ / ▼ knappen for å velge **Automatisk volum**.

3 Trykk ►-knappen og bruk deretter ▲ / ▼-knappen for å velge **På** eller **Av**.

4 For å avslutte og fjerne menyen, trykk på **EXIT** knappen.



1

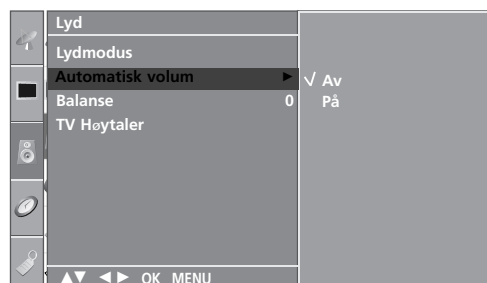

2 3

## FORHÅNDSINNSTILTE LYDINNSTILLINGER - LYDMODUS

Du kan velge lydinnstillingen du foretrekker; Surround MAX, Standard, Musikk, Film eller Sport og du kan også justere lyd-frekvensen til equalizeren.

Ved hjelp av Lydmodus oppnår du best mulig lyd uten spesielle justeringer fordi TV-en angir riktig lydalternativ basert på programinnhold.

**Surround MAX, Standard, Musikk, Film og Sport** er forhåndsinnstilt fra fabrikk for å gi god lyd kvalitet, og kan ikke justeres.

**Surround MAX** Velg dette alternativet for å få realistisk lyd.

**Standard** Den mest slående og naturlige lyd.

**Musikk** Velg dette alternativet for å oppleve original lyd når du lytter til musikken.

**Film** Velg dette alternativet for å nyte storslått lyd.

**Sport** Velg dette alternativet når du skal se på en sportssending.

**Bruker** Velg dette alternativet for å bruke brukerdefinerte lydinnstillinger.



1

1 Trykk på **MENU** knappen og trykk på ▲ / ▼ knappen for å velge **Lyd** menyen.

2 Trykk på ► knappen og trykk på ▲ / ▼ knappen for å velge **Lydmodus**.

3 Trykk ► -knappen og bruk deretter ▲ / ▼ -knappen for å velge **Surround MAX, Standard, Musikk, Film, Sport** eller **Bruker**.

4 For å avslutte og fjerne menyen, trykk på **EXIT** knappen.

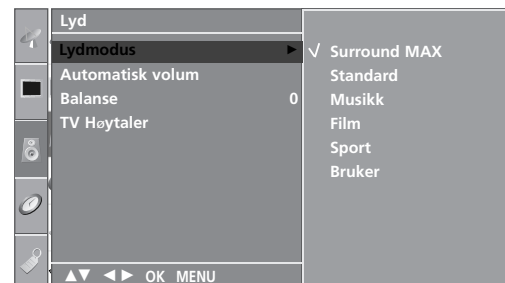

2 3

# JUSTERING AV LYDINNSTILLINGER - BRUKERMODUS

Juster equalizeren for lyd.

- 1 Trykk på **MENU** knappen og trykk på ▲ / ▼ knappen for å velge **Lyd** menyen.
- 2 Trykk på ► knappen og trykk på ▲ / ▼ knappen for å velge **Lydmodus**.
- 3 Trykk på ► knappen og trykk på ▲ / ▼ knappen for å velge **Bruker**.
- 4 Trykk ► -knappen.
- 5 Trykk på ◀ / ▶ -knappen for å velge lydbåndfrekvens. Velg riktig lydnivå med ▲ / ▼ -knappen.
- 6 For å avslutte og fjerne menyen, trykk på **EXIT** knappen.

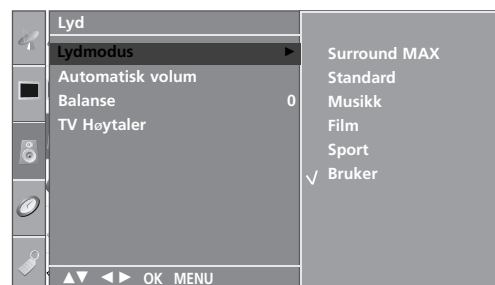
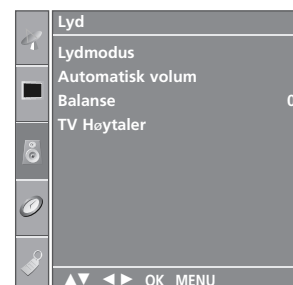

3 4

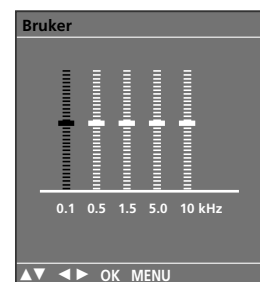

# STYRING AV LYD OG SPRÅK

## BALANSE

Du kan justere høyttalerens lydbalanse til de nivåene du foretrekker.



- 1 Trykk på **MENU** knappen og trykk på ▲ / ▼ knappen for å velge **Lyd** menyen.
- 2 Trykk på ► knappen og trykk på ▲ / ▼ knappen for å velge **Balanse**.
- 3 Trykk ► -knappen, og bruk deretter knappen ◀ / ▶ til å foreta ønskede justeringer.
- 4 For å avslutte og fjerne menyen, trykk på **EXIT** knappen



1

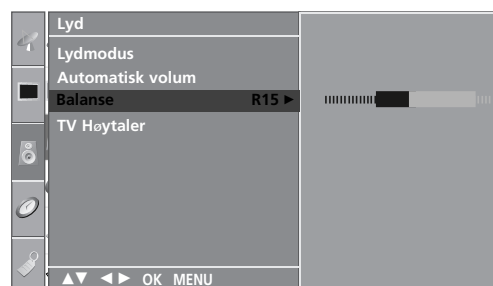

2 3



# AV/PÅ-OPPSETT FOR TV-HØYTTALERE

Du kan justere status for intern høyttaler.

I AV, COMPONENT, RGB[PC] og HDMI-modus kan intern høyttalerlyd avgis selv om det ikke er noe videosignal.

Hvis du vil bruke det eksterne hifi-stereosystemet, slår du av apparatets interne høyttalere.



1 Trykk på **MENU** knappen og trykk på ▲ / ▼ knappen for å velge **Lyd** menyen.

2 Trykk på ► knappen og trykk på ▲ / ▼ knappen for å velge **TV Høyttaler**.

3 Trykk ► -knappen og bruk deretter ▲ / ▼ -knappen for å velge **På** eller **Av**.

4 For å avslutte og fjerne menyen, trykk på **EXIT** knappen.

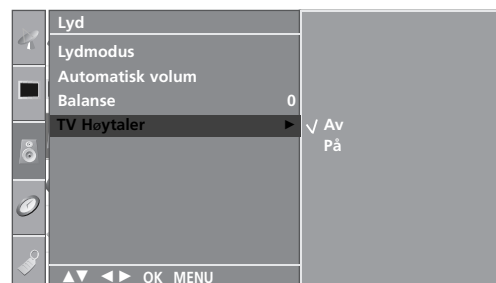
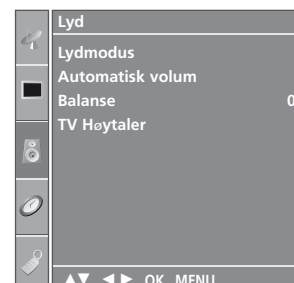

# STYRING AV LYD OG SPRÅK

## I/II

### Stereo/mono og tospråklig (Dual) lydnettaking

Når du velger en TV-kanals forvalgsnr., vil informasjon om lydutsendelsen vises på skjermen.

Lydsending	Skjermvisning
Mono	<b>MONO</b>
Stereo	<b>STEREO</b>
Tospråklig	<b>DUAL I</b>

#### ■ Skifte fra stereo til mono lyd

Hvis det er støy/forstyrrelser i stereolyden, p.g.a. svake signaler eller annet, kan du skifte til mono ved å trykke på I/II bryteren. For å skifte tilbake til stereo, trykk på I/II bryteren igjen.

#### ■ Valg av språk ved tospråklige sendinger

Hvis et TV-program mottas med tospråklig lyd, kan du velge ønsket språk for lyden ved å skifte til **DUAL I**, **DUAL II** eller **DUAL I+II** ved å trykke på I/II bryteren gjentatte ganger.

**DUAL I** gjengir hovedspråket (eks. dubbet) i begge høyttalere.

**DUAL II** gjengir bispråket (eks. original) i begge høyttalere.

**DUAL I+II** gjengir begge språk, men i hver sin høyttaler

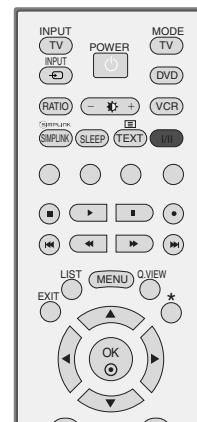

## NICAM lydnettaking

TV-apparatet kan motta h ykvalitets NICAM digital lyd (mono / stereo / tospr klig), som n  brukes av mange TV-stasjoner for lydseendingen.

TV'ens lydgiengivelse kan velges i henhold til den type lydseending som mottas, ved   trykke p  I/II bryteren gjentatte ganger, som f lger.

- 
- 1 N r **NICAM mono** mottas, kan du velge **NICAM MONO** eller **FM MONO**.
- 
- 2 N r **NICAM stereo** mottas, kan du velge **NICAM STEREO** eller **FM MONO**.  
Hvis lyden har st y/forstyrrelser i stereo, pga. svake signaler eller annet, skift til **FM MONO**.
- 
- 3 N r **NICAM dual** mottas, kan du velge **NICAM DUAL I**, **NICAM DUAL II**, **NICAM DUAL I+II** eller **MONO**.
- 

## Valg av venstre (L) / h yre (R) lydkanal

N r AV, S-Video, Component, RGB eller HDMI inngangen er valgt for avspilling av en video med stere-olyd, kan du velge hvilken lydkanal (L/R) som skal avspilles i venstre og h yre h yt-taler.

Trykk p  I/II bryteren gjentatte ganger for   velge f lgende, som vises p  skjermen:

**L+R:** Lydsignalet fra venstre (L) kanal avspilles i venstre h yttaler og lydsignalet fra h yre (R) kanal avspilles i h yre h yttaler. Dette er normal stereolyd.

**L+L:** Lydsignalet fra venstre (L) kanal avspilles i venstre og h yre h yttaler.

**R+R:** Lydsignalet fra h yre (R) kanal avspilles i venstre og h yre h yttaler.

# STYRING AV LYD OG SPRÅK

## VALG AV MENYSPRÅK/LAND PÅ SKJERM

Denne funksjonen er ikke tilgjengelig i alle land.

Menyen for installasjonsveiledningen vises på TV-skjermen når TV-en slås på for første gang.

- 1 Trykk ▲ / ▼ / ◀ / ▶ og deretter OK for å velge ønsket språk.
- 2 Trykk ▲ / ▼ / ◀ / ▶ og deretter OK for å velge land.

### \* Hvis du vil endre språk/land

- 1 Trykk på MENU-tasten, og bruk deretter ▲ / ▼ -tasten for å velge **Alt.** -menyen.
- 2 Trykk på ▶ -tasten, og bruk deretter ▲ / ▼ -tasten for å velge **Språk(Language)**.  
Menyer kan vises på skjermen med ulike språk.  
Trykk på ▶ -tasten, og bruk deretter ▲ / ▼ -tasten for å velge **Land**.
- 3 Trykk ▶, og bruk deretter ▲ / ▼ til å velge ønsket språk eller land.
- 4 Trykk på OK -tasten.
- 5 For å avslutte og fjerne menyen, trykk på EXIT bryteren

### ! MERK

- ▶ Hvis du ikke fullfører oppsettet av **Installasjonsveiledning** ved å trykke på knappen **EXIT** (Avslutt), eller du unnlater å avslutte visningen av OSD (Skjermmenyen), vises den på nytt hver gang apparatet slås på.
- ▶ Hvis du velger feil land, kan det være at tekst-TV ikke vises korrekt på skjermen og at det oppstår problemer ved bruk av tekst-TV.



# TIDSINNSTILLING

## STILLE INN KLOKKEN

Du må angi riktig klokkeslett før du bruker på/av-tidsfunksjonen.

Hvis gjeldende innstilling for klokken slettes av et strøbrudd eller apparatet kobles fra, må du stille klokken på nytt.



**1** Trykk **MENU**-knappen og deretter **▲** / **▼**-knappen for å vise **Tid**-menyen.

**2** Trykk på **▶** knappen og deretter på **▲** / **▼** bryteren for å velge **Klokka**.

**3** Trykk på **▶** og deretter **▲** / **▼** for å stille inn timer

**4** Trykk på **▶** og deretter **▲** / **▼** for å stille inn minutter.

**5** For å avslutte og fjerne menyen, trykk på **EXIT** knappen.

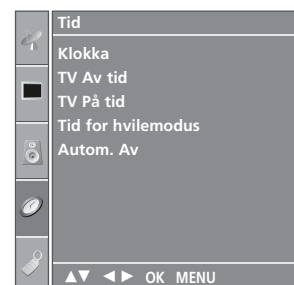

**1**



**2 3 4**

# TIDSINNSTILLING

## INNSTILLING AV TIDSUR FOR AUTOMATISK PÅ/AV

Stoppeuret setter monitoren i hvilemodus etter en forhåndsinnstilt tid.

Når apparatet er slått på automatisk, vil det slå seg av igjen etter 2 timer hvis du ikke trykker på en av knappene innen den tiden.

Etter at på-tiden eller av-tiden og 'Run' er stilt, virker disse funksjonene daglig på samme tidspunkt. Hvis du vil annullere på-tid eller av-tid funksjonen, stiller du 'On time' eller 'Off time' på 'Hold' i menyen.

Av-tidsfunksjonen opphever på-tidsfunksjonen hvis begge funksjonene programmeres til samme tidspunkt.

På-tidsfunksjonen fungerer bare når TV-apparatet er i hvilemodus.



1 Trykk **MENU**-knappen og deretter **▲ / ▼**-knappen for å vise **Tid**-menyen.

2 Trykk på **▶** knappen og deretter på **▲ / ▼** bryteren for å velge **TV Av tid** eller **TV På tid**.

3 Trykk på **▶** knappen og deretter på **▲ / ▼** bryteren for å velge **På**.  
• Deaktiverer **på/av-tidsfunksjonen**, for å velge **Av**.

4 Trykk på **▶** og deretter **▲ / ▼** for å stille inn timer.

5 Trykk på **▶** og deretter **▲ / ▼** for å stille inn minutter.

6 **Bare funksjonen På-klokkeslett**  
• **Program:** Trykk på **▶**-knappen, og bruk deretter **▲ / ▼**-knappen for å velge program.  
• **Lydstyrke:** Trykk på **▶**-knappen og deretter på **▲ / ▼**-knappen for å justere volumet når apparatet slås på.

7 For å avslutte og fjerne menyen, trykk på **EXIT** knappen.

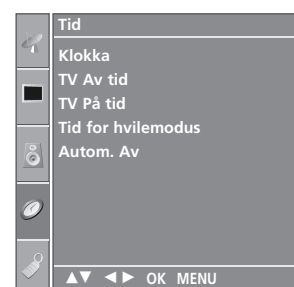

1

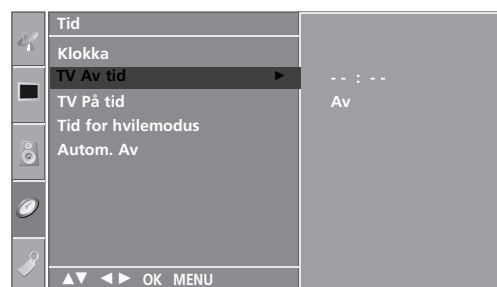

2 3 4 5

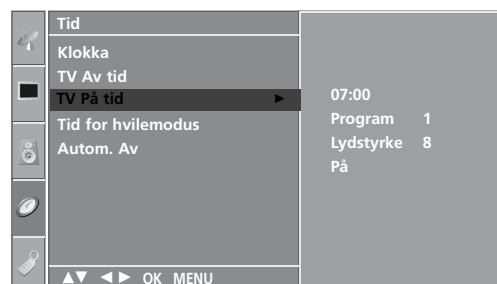



2 3 4 5 6

# INNSTILLING AV TIDSUR FOR HVILEMODUS

Du trenger ikke huske å slå av apparatet før du legger deg om kvelden.

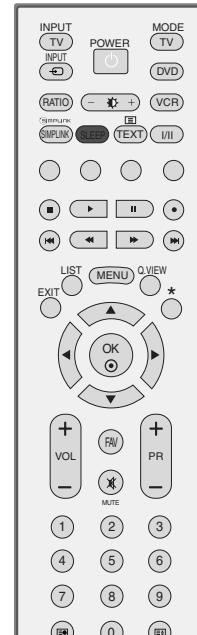
Ved hjelp av tidsuret for hvilemodus vil apparatet gå over i standby-modus på forhåndsangitt tidspunkt.



- 1 Trykk **SLEEP**-knappen (Hvilemodus) gjentatte ganger for å angi antall minutter. Først vises alternativet '  - - - ' på skjermen, etterfulgt av følgende alternativer for hvilemodus: 10, 20, 30, 60, 90, 120, 180 og 240 minutter.
- 2 Når antallet minutter du ønsker vises på skjermen, begynner tidsuret å telle ned fra antallet minutter som er valgt.

■ Du kan også stille inn tidsuret for hvilemodus i **Tid**-menyen (Klokkeslett).

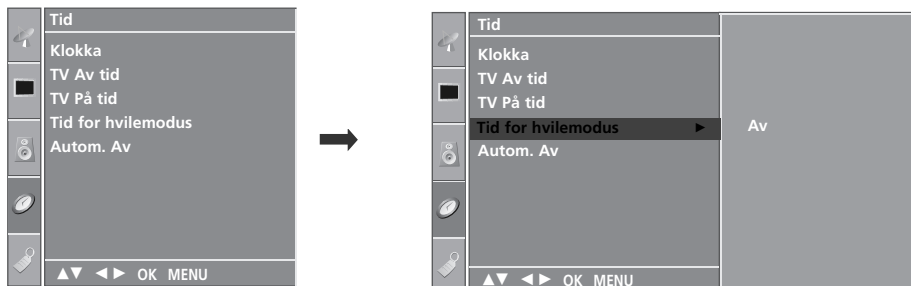

## ! MERK

- ▶ Hvis du vil sjekke hvor mange minutter som gjenstår før TV-en slås av, trykker du på **SLEEP**-knappen (Hvilemodus) én gang.
- ▶ Hvis du vil avbryte tidsuret for hvilemodus, trykker du **SLEEP**-knappen (Hvilemodus) gjentatte ganger til '  - - - ' vises.
- ▶ Hvis du slår av apparatet før innstilt tid er omme, slettes den innstilte avslags tiden.

# TIDSINNSTILLING

## INNSTILLING AV AUTOMATISK AV

Hvis dette alternativet er på, og det ikke mottas noe inndatasignal, slår TV-en seg av automa-tisk etter 10 minutter.



**1** Trykk **MENU**-knappen og deretter **▲ / ▼**-knappen for å vise **Tid**-menyen.

**2** Trykk på **▶** knappen og deretter på **▲ / ▼** bryteren for å velge **Autom. Av**.

**3** Trykk på **▶** knappen og deretter på **▲ / ▼** bryteren for å velge **På** eller **Av**.

**4** For å avslutte og fjerne menyen, trykk på **EXIT** knappen.

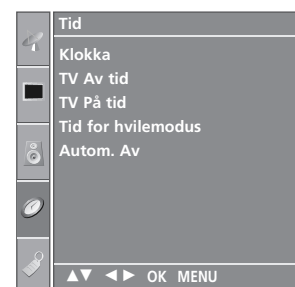

**1**

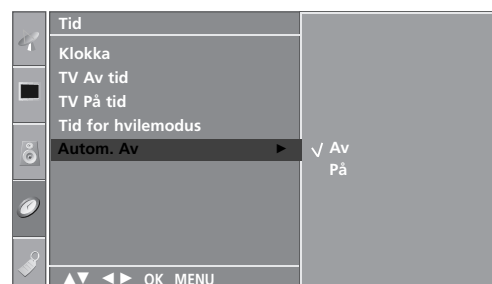

**2 3**



# TELETEKST

**Denne funksjonen er ikke tilgjengelig i alle land.**

Tekst-TV er et gratis servicetilbud fra de fleste TV-stasjoner, der man får oppdatert informasjon om nyheter, været, TV-programmer, aksjekurser og mange andre emner.

Tekst-TV-dekoderen på denne plasmaskjermen kan støtte systemene SIMPLE, TOP og FASTEXT. SIMPLE (standard tekst-TV) består av et antall sider som kan velges ved å taste det korresponderende sidetallet direkte. TOP og FASTEXT er mer moderne metoder som lar deg velge tekst-TV-informasjon raskt og enkelt.

## FOR Å SLÅ TELETEKST PÅ/AV

Velg først en TV-stasjon som sender teletekst. Trykk på **TEXT** bryteren for å skifte til teletekst. Indekssiden (førstesiden, 100) eller den sist valgte tekstsiden vises på skjermen. Øverst på siden ser du normalt to sidenummer, TV-stasjonens navn, dato og klokke. Det første sidenummeret indikerer din valgte side, mens det andre indikerer nåværende side vist på skjermen. Trykk på **TEXT** eller **EXIT** bryteren for å skifte fra teletekst til vanlig TV.

## SIMPLE TELETEKST

### ■ Sidevalg

- 1 Velg ønsket tekstsider ved å slå med nummerbryterne (0-9) det tresifrede tallet som tilsvarer sidenummeret. Hvis du uheldigvis slår et feil siffer, må du først fullføre med i alt tre siffer, og så slår du de tre korrekte sifrene.
- 2 Når en tekstsider vises på skjermen, kan du med **PR+/-** bryteren velge forrige eller neste tilgjengelige side.

## TOP-TEKST

En bruksveiledning vises i fire fargefelt (rødt, grønt, gult og blått) nederst på skjermen. I gult felt markeres neste gruppe og i blått felt indikeres neste blokk.

### ■ Valg av blokk / gruppe / side

- 1 Med den BLÅ bryteren kan du skifte fra blokk til blokk.
- 2 Bruk den GULE bryteren for å gå videre til neste gruppe, med automatisk overgang til neste blokk.
- 3 Med den GRØNNE bryteren kan du gå videre til neste tilgjengelige side, med automatisk overgang til neste gruppe. Alternativt kan **PR+** bryteren brukes.
- 4 Med den RØDE bryteren er det mulig å returnere til forrige valg. Alternativt kan **PR-** bryteren brukes.

### ■ Direkte sidevalg

På samme måte som beskrevet under SIMPLE, kan du også i TOP velge et tresifret sidenr. med nummerbrytere.

## FASTEXT TELETEKST

Tekst-TV-sidene er fargekodet i skjermens underkant, og velges ved å trykke den knappen som har tilsvarende farge.

### ■ Velge side

- 1 Trykk knappen  for å velge indekssiden.
- 2 Du kan velge sidene som er fargekodet i skjermens underkant med knappene som har samme farge på fjernkontrollen.
- 3 Du kan velge sidene som er fargekodet i skjermens underkant med knappene som har samme farge på fjernkontrollen.
- 4 Knappen **PR+/-** kan brukes til å velge foregående eller neste side.

## BRYTERE FOR BETJENING AV SPESIELLE TELETEKSTFUNKSJONER



### ■ REVEAL (AVSLØRE)

Noen sider kan inneholde skjult informasjon, som f.eks. svar på gåter eller kryssordløsning. Trykk på denne knappen for å avsløre skjult informasjon. Trykk på knappen igjen for å skjule informasjonen igjen.



### ■ SIZE (FORSTØRRE)

Denne knappen velger dobbel bokstavhøyde, slik at teksten blir lettere å lese fra avstand.

Trykk på knappen for å forstørre sidens øvre halvdel.

Trykk på knappen igjen for å forstørre sidens nedre halvdel.

Trykk på knappen igjen for å skifte til normal tekst.



### ■ UPDATE (OPPDATERE)

Hvis valgt tekstsider ikke er oppdatert, dvs. f.eks. at resultatene i fotballtipping ikke er ferdig utfylt, så kan du trykke på denne knappen for å se på TV-sendingen istedenfor mens du venter på oppdatering. Oppe til høyre i TV-bildet indikeres Når siden er oppdatert, skifter indikeringen til sidenummeret. Trykk på knappen igjen for å se den oppdaterte tekstsiden.



### ■ TIME (TID)

TV: Når du ser på en TV-sending, trykk på denne knappen for å vise klokken oppe til høyre i bildet. For å fjerne klokken fra bildet, trykk på knappen igjen.

I tekst-TV; trykk på denne knappen for å velge et underside-nummer. Undersidennummeret vises nederst på skjermen. For å fastholde eller skifte underside, trykk på RØD/GRØNN, PR +/- eller NUMMER-knappen.

For å gå ut av denne funksjonen, trykk på knappen igjen.



### ■ HOLD (STOPP)

Stopper den automatiske sideskiftingen, som skjer ca. hvert 30. sekund, hvis en tekstsider består av to eller flere undersider. Undersiden som vises og totalt antall undersider, eks. '2/5' (side 2 av 5), indikeres vanligvis under klokken. Når du trykker på denne knappen, vises stoppsymbolet oppe til venstre på skjermen, og den automatiske sideskiftingen stoppes.

For å fortsette automatisk sideskifting, trykk på knappen igjen.

## FEILSØKING

Fungerer ikke normalt.	
Fjernkontrollen virker ikke	<ul style="list-style-type: none"><li>■ Sjekk for å se om en gjenstand mellom produktet og fjernkontrollen hindrer sikten.</li><li>■ Er batteriene installert med riktig polaritet (+ til +, - til -)?</li><li>■ Få fjernkontroll i orden: TV, VCR etc.?</li><li>■ Installer nye batterier.</li></ul>
Strømmen slås plutselig av	<ul style="list-style-type: none"><li>■ Er utkoblingstimeren innstilt?</li><li>■ Sjekk spenningen. Strømmen brutt</li><li>■ Ingen sending på den innstilte stasjonen med Auto av aktivert.</li></ul>

Videofunksjonen virker ikke.	
Ikke bilde & Ikke lyd	<ul style="list-style-type: none"><li>■ Kontroller om produktet er påslått.</li><li>■ Forsøk en annen kanal. Problemet kan skyldes sendingen.</li><li>■ Er strømkabelen plagget inn i vegguttaket?</li><li>■ Sjekk retningen og/eller plasseringen av antennen.</li><li>■ Test vegguttaket, plugg ledningen til et annet apparat inn i uttaket der produktet var plagget inn.</li></ul>
Bildet kommer sakte fram etter at apparatet er slått på	<ul style="list-style-type: none"><li>■ Dette er normalt, bildet er sperret under oppstarten. Kontakt serviceverkstedet ditt hvis bildet ikke kommer fram etter fem minutter.</li></ul>
Ingen eller dårlig farge eller dårlig bilde	<ul style="list-style-type: none"><li>■ Juster Color i menyen.</li><li>■ Sørg for at det er lang nok avstand mellom produktet og VCR-maskinen.</li><li>■ Forsøk en annen kanal. Problemet kan skyldes sendingen.</li><li>■ Er videokablene riktig installert?</li><li>■ Aktiver en funksjon for å gjenopprette lysstyrken i bildet.</li></ul>
Vannrette/lod-drette streker eller bildet rister	<ul style="list-style-type: none"><li>■ Sjekk om det er lokal forstyrrelse som for eksempel et elektrisk apparat eller elektrisk verktøy.</li></ul>
Dårlig mottak på noen kanaler	<ul style="list-style-type: none"><li>■ Det er feil på stasjon eller kabelproduktet, skift til en annen stasjon.</li><li>■ Stasjonssignalet er svakt, innrett antennen på nytt for å motta svakere stasjon.</li><li>■ Sjekk mulige støykilder.</li></ul>
Linjer eller streker i bildene	<ul style="list-style-type: none"><li>■ Sjekk antennen (forandre retningen til antennen).</li></ul>

### Audiofunksjonen virker ikke.

Audiofunksjonen virker ikke.	<ul style="list-style-type: none"><li>■ Trykk <b>VOL +/-</b> eller (<b>Volume</b>) knappen.</li><li>■ Lyd sperret Trykk <b>MUTE</b>-knappen.</li><li>■ Forsøk en annen kanal. Problemet kan skyldes sendingen.</li><li>■ Er audiokablene riktig installert?</li></ul>
Ingen lyd fra en av høyttalerne	<ul style="list-style-type: none"><li>■ Juster Balance i menyen.</li></ul>
Uvanlig lyd inne fra produktet	<ul style="list-style-type: none"><li>■ En endring i fuktigheten eller temperaturen kan føre til uvanlig støy når produktet slås av og på, det betyr ikke at det er feil med produktet.</li></ul>

### Det er et problem i PC-modus.(Kun PC-modus)

Signalet er utenfor rekkevidde.	<ul style="list-style-type: none"><li>■ Juster oppløsning, horisontal frekvens eller vertikal frekvens.</li><li>■ Sjekk inngangskilden.</li></ul>
Vertikal stolpe eller stripe i bakgrunnen og horisontal støy og feil posisjon	<ul style="list-style-type: none"><li>■ Utfør autokonfigurasjon eller juster klokke, fase eller H/V-posisjon.</li></ul>
Fargen på skjer-men er ustabil eller det er bare en farge	<ul style="list-style-type: none"><li>■ Sjekk signalkabelen.</li><li>■ Installer PC-ens videokort på nytt.</li></ul>

## VEDLIKEHOLD

Tidlig funksjonssvikt kan forhindres. Hvis den nye TV-en rengjøres godt og regelmessig, kan levetiden forlenges. Pass på å slå av strømmen og trekke ut kontakten før du starter med rengjøring.

### Rengjøring av skjermen

- 1 Her er en flott måte å sørge for å holde støv borte fra skjermen en stund. Fukt en myk klut med en blanding av lunke vann og litt tøymykner eller oppvaskmiddel. Vri kluten til den er nesetn tørr, og bruk den til å tørke over skjermen.
- 2 Pass på at alt overflødig vann er tørket av skjermen. La den så lufttørke før TV-en slås på.

### Rengjøring av kabinettet

- For å fjerne støv eller smuss, tørk av kabinettet med en myk, tørr, lofri klut.
- Pass på at du ikke bruker en våt klut.

### Ikke i bruk i lengre tid

#### FORSIKTIG

- ▶ Hvis TV-en blir stående lenge ubrukt (f.eks. ved ferie), er det lurt å trekke ut strømkontakten for å beskytte mot mulig skade som følge av lynnedslag eller spenningssvingninger.

# PRODUKTSPEKIFIKASJONER

MODELLER		26LC41*	32LC41*/32LC43* 32LC44*	37LC41*/37LC43*	42LC41*/42LC43*
		26LC41-ZA	32LC41-ZA/32LC43-ZE 32LC43-ZA/32LC44-ZB	37LC41-ZA 37LC43-ZA	42LC41-ZA 42LC43-ZA
Mål (Bredde x Høyde x Dybde)	inkludert stativ	676,4 x 529,2 x 221,0 mm 26,6 x 20,8 x 8,7 tommer	806,4 x 606,1 x 249,0 mm 31,8 x 23,9 x 9,8 tommer	926,6 x 697,6 x 280,4 mm 36,5 x 27,5 x 11,0 tommer	1032,7 x 750,0 x 287,6 mm 40,7 x 29,5 x 11,3 tommer
	uten stativ	676,4 x 474,3 x 85,0 mm 26,6 x 18,7 x 3,3 tommer	806,4 x 548,4 x 80,5 mm 31,8 x 21,6 x 3,2 tommer	926,6 x 635,6 x 88,0 mm 36,5 x 25,0 x 3,5 tommer	1032,7 x 685,5 x 88,5 mm 40,7 x 27,0 x 3,5 tommer
Vekt	inkludert stativ	10,1 kg / 22,3 lbs	13,9 kg / 30,7 lbs	20,0 kg / 44,1 lbs	24,5 kg / 54,0 lbs
	uten stativ	9,1 kg / 20,1 lbs	11,3 kg / 24,9 lbs	16,3 kg / 35,9 lbs	20 kg / 44,1 lbs
Energibehov Strømforbruk		AC100-240V~ 50/60Hz 1,3A 130W	AC100-240V~ 50/60Hz 1,5A 150W	AC100-240V~ 50/60Hz 1,8A 170W	AC100-240V~ 50/60Hz 2,2A 200W
MODELLER		26LC5*	32LC5*	37LC5*	42LC5*
		26LC51-ZA 26LC51C-ZA	32LC51-ZA/32LC52-ZC 32LC52C-ZC 32LC53-ZA/32LC54-ZD	37LC51-ZA 37LC53-ZA	42LC51-ZA 42LC53-ZA 42LC54-ZD
Mål (Bredde x Høyde x Dybde)	inkludert stativ	676,6 x 531,0 x 221,0 mm 26,6 x 20,9 x 8,7 tommer	806,6 x 606,5 x 249 mm 31,8 x 23,9 x 9,8 tommer	927 x 692,8 x 280,5 mm 36,5 x 27,3 x 11,1 tommer	1033,4 x 750,0 x 287,6 mm 40,7 x 29,5 x 11,3 tommer
	uten stativ	676,6 x 478,7 x 84,0 mm 26,6 x 18,9 x 3,3 tommer	806,6 x 552,3 x 79 mm 31,8 x 21,8 x 3,1 tommer	927 x 630 x 88,0 mm 36,5 x 24,8 x 3,5 tommer	1033,4 x 686,8 x 88,5 mm 40,7 x 27,0 x 3,5 tommer
Vekt	inkludert stativ	10,4 kg / 22,9 lbs	13,7 kg / 30,2 lbs	20,0 kg / 44,1 lbs	24,9 kg / 54,9 lbs
	uten stativ	9,0 kg / 19,9 lbs	11,2 kg / 24,7 lbs	16,0 kg / 35,3 lbs	20,4 kg / 45,0 lbs
Energibehov Strømforbruk		AC100-240V~ 50/60Hz 1,3A 130W	AC100-240V~ 50/60Hz 1,5A 150W	AC100-240V~ 50/60Hz 1,8A 170W	AC100-240V~ 50/60Hz 2,2A 200W
TV-system Programdekning Impedans for ekstern antenne		PAL/SECAM B/G/D/K, PAL I/II, SECAM L/L' VHF: E2 ~ E12, UHF: E21 ~ E69, CATV: S1 ~ S20, HYPER: S21 ~ S47 75 Ω			
Miljøforhold	Driftstemperatur	0 ~ 40°C / 32 ~ 104°F			
	Driftsfuktighet	Mindre enn 80%			
	Oppbevaringstemperatur	-20 ~ 60°C / -4 ~ 140°F			
	Oppbevaringsfuktighet	Mindre enn 85%			

- Spesifikasjonene over kan bli endret uten varsel for å forbedre kvaliteten.

## PRODUKTSPESIFIKASJONER

MODELLER		26LC42*	32LC42*	37LC42*	42LC42*
		26LC42-ZC	32LC42-ZC	37LC42-ZC	42LC42-ZC
Mål (Bredde x Høyde x Dybde)	inkludert stativ	676,4 x 529,2 x 228,9 mm 26,6 x 20,9 x 9,0 tommer	806,8 x 605,6 x 260,5 mm 31,8 x 23,9 x 10,3 tommer	926,6 x 697,6 x 280,4 mm 36,5 x 27,5 x 11,1 tommer	1032,7 x 750,0 x 300,2 mm 40,7 x 29,6 x 11,8 tommer
	uten stativ	676,4 x 474,3 x 85,0 mm 26,6 x 18,7 x 3,4 tommer	806,8 x 605,5 x 79,0 mm 31,8 x 23,9 x 3,1 tommer	926,6 x 635,6 x 88,0 mm 36,5 x 25,0 x 3,5 tommer	1032,7 x 685,5 x 88,5 mm 40,7 x 27,0 x 3,5 tommer
Vekt	inkludert stativ	9,62 kg / 21,2 lbs	14,4 kg / 31,8 lbs	20,0 kg / 44,1 lbs	24,5 kg / 54,0 lbs
	uten stativ	8,62 kg / 19,0 lbs	11,74 kg / 25,9 lbs	16,3 kg / 36,0 lbs	20 kg / 44,1 lbs
Energibehov Strømforbruk		AC100-240V~ 50/60Hz 1,3A 130W	AC100-240V~ 50/60Hz 1,5A 150W	AC100-240V~ 50/60Hz 1,8A 170W	AC100-240V~ 50/60Hz 2,2A 200W
MODELLER		42PC5*	42PC5RV*	50PC5*	26LC3*
		42PC51-ZB 42PC52-ZD	42PC5RV-ZD 42PC5RVC-ZD	50PC51-ZB 50PC52-ZD	26LC3RA-ZA
Mål (Bredde x Høyde x Dybde)	inkludert stativ	1048,0 x 766,0 x 310,0 mm 41,3 x 30,2 x 12,2 tommer	1048,0 x 766,0 x 310,0 mm 41,3 x 30,2 x 12,2 tommer	1242,0 x 887,6 x 370,0 mm 48,9 x 34,9 x 14,6 tommer	680,0 x 550,0 x 235,0 mm 26,8 x 21,7 x 9,3 tommer
	uten stativ	1048,0 x 713,0 x 83,5 mm 41,3 x 28,1 x 3,3 tommer	1048,0 x 713,0 x 83,5 mm 41,3 x 28,1 x 3,3 tommer	1242,0 x 827,2 x 88,0 mm 48,9 x 32,6 x 3,5 tommer	680,0 x 436,6 x 119,4 mm 26,8 x 17,2 x 4,7 tommer
Vekt	inkludert stativ	28,0 kg / 61,7 lbs	28,0 kg / 61,7 lbs	39,3 kg / 86,6 lbs	12,4 kg / 27,3 lbs
	uten stativ	24,6 kg / 54,2 lbs	24,6 kg / 54,2 lbs	34,6 kg / 76,2 lbs	11,5 kg / 25,3 lbs
Energibehov Strømforbruk		AC100-240V~ 50/60Hz 3,5A 310W	AC100-240V~ 50/60Hz 3A 260W	AC100-240V~ 50/60Hz 5,0A 450W	AC100-240V~ 50/60Hz 1,3A 130W
TV-system Programdekning Impedans for ekstern antenne		PAL/SECAM B/G/D/K, PAL I/II, SECAM L/L VHF: E2 ~ E12, UHF: E21 ~ E69, CATV: S1 ~ S20, HYPER: S21 ~ S47 75 Ω			
Miljøforhold	Driftstemperatur	0 ~ 40°C / 32 ~ 104°F			
	Driftsfuktighet	Mindre enn 80%			
	Oppbevaringstemperatur	-20 ~ 60°C / -4 ~ 140°F			
	Oppbevaringsfuktighet	Mindre enn 85%			

■ Spesifikasjonene over kan bli endret uten varsel for å forbedre kvaliteten.



# PROGRAMMERE FJERNKONTROLLEN

Fjernkontrollen er en universalfjernkontroll. Den kan programmeres til å styre de fleste enheter fra andre produsenter.

Merk at fjernkontrollen kanskje ikke kan styre alle modeller av andre merker.

## Programmere en kode til en ekstern modus

- 1 Test fjernkontrollen.  
Hvis du vil finne ut om fjernkontrollen kan styre komponenten uten å programmeres, slår du på komponenten, for eksempel videospilleren, og trykker tilsvarende modus-knapp (for eksempel **DVD** eller **VCR**) på fjernkontrollen mens den peker mot komponenten. Test knappene **POWER(AV/PÅ)** og **PR +/-** for å se om komponenten svarer skikkelig. Hvis ikke, må fjernkontrollen programmeres for å styre enheten.
- 2 Slå på komponenten som skal programmeres, og trykk deretter tilsvarende modus-knapp (for eksempel **DVD** eller **VCR**) på fjernkontrollen. Det lyser i fjernkontrollknappen på den aktuelle enheten.
- 3 Trykk knappene **MENU** og **MUTE** samtidig, og fjernkontrollen er klar til å bli programmert for koden.
- 4 Angi et kodennummer ved hjelp av nummertastene på fjernkontrollen.  
Programmeringskoder for den aktuelle komponenten finner du på de neste sidene.  
Hvis koden er korrekt, vil enheten bli slått av.
- 5 Trykk **MENU** -knappen for å lagre koden.
- 6 Test fjernkontrollfunksjonene for å se om komponenten svarer skikkelig. Hvis ikke, gjenta trinn 2.

## PROGRAMMERINGSKODER

### VCR

Merke	Koder	Merke	Koder	Merke	Koder
AIWA	034	MAGNAVOX	031 033 034 041	SAMSUNG	032 040 102 104
AKAI	016 043 046 124		067 068		105 107 109 112
	125 146	MARANTZ	012 031 033 067		113 115 120 122
AMPRO	072		069		125
ANAM	031 033 103	MARTA	101	SANSUI	022 043 048 135
AUDIO DYNAMICS	012 023 039 043	MATSUI	027 030	SANYO	003 007 010 014
BROKSONIC	035 037 129	MEI	031 033		102 134
CANON	028 031 033	MEMOREX	003 010 014 031	SCOTT	017 037 112 129
CAPEHART	108		033 034 053 072		131
CRAIG	003 040 135		101 102 134 139	SEARS	003 008 009 010
CURTIS MATHES	031 033 041	MGA	045 046 059		013 014 017 020
DAEWOO	005 007 010 064	MINOLTA	013 020		031 042 073 081
	065 108 110 111	MITSUBISHI	013 020 045 046	SHARP	031 054 149
	112 116 117 119		049 051 059 061	SHINTOM	024
DAYTRON	108		151	SONY	003 009 031 052
DBX	012 023 039 043	MTC	034 040		056 057 058 076
DYNATECH	034 053	MULTITECH	024 034		077 078 149
ELECTROHOME	059	NEC	012 023 039 043	SOUNDESIGN	034
EMERSON	006 017 025 027		048	STS	013
	029 031 034 035	NORDMENDE	043	SYLVANIA	031 033 034 059
	036 037 046 101	OPTONICA	053 054		067
	129 131 138 153	PANASONIC	066 070 074 083	SYMPHONIC	034
FISHER	003 008 009 010		133 140 145	TANDY	010 034
FUNAI	034	PENTAX	013 020 031 033	TATUNG	039 043
GE	031 033 063 072		063	TEAC	034 039 043
	107 109 144 147	PHILCO	031 034 067	TECHNICS	031 033 070
GO VIDEO	132 136	PHILIPS	031 033 034 054	TEKNIKA	019 031 033 034
HARMAN KARDON	012 045		067 071 101		101
HITACHI	004 018 026 034	PILOT	101	THOMAS	034
	043 063 137 150	PIONEER	013 021 048	TMK	006
INSTANTREPLAY	031 033	PORTLAND	108	TOSHIBA	008 013 042 047
JCL	031 033	PULSAR	072		059 082 112 131
JCPENNY	012 013 015 033	QUARTZ	011 014	TOTEVISION	040 101
	040 066 101	QUASAR	033 066 075 145	UNITECH	040
JENSEN	043	RCA	013 020 033 034	VECTOR RESEARCH	012
JVC	012 031 033 043		040 041 062 063	VICTOR	048
	048 050 055 060		107 109 140 144	VIDEO CONCEPTS	012 034 046
	130 150 152		145 147	VIDEOSONIC	040
KENWOOD	014 034 039 043	REALISTIC	003 008 010 014	WARDS	003 013 017 024
	047 048		031 033 034 040		031 033 034 040
LG (GOLDSTAR)	001 012 013 020		053 054 101		053 054 131
	101 106 114 123	RICO	058	YAMAHA	012 034 039 043
LLOYD	034	RUNCO	148	ZENITH	034 048 056
LXI	003 009 013 014	SALORA	014		058 072 080 101
	017 034 101 106				
MAGIN	040				

## DVD

Merke	Koder	Merke	Koder	Merke	Koder
APEX DIGITAL	022	mitsubishi	002	RCA	005 006
DENON	020 014	NAD	023	SAMSUNG	011 015
GE	005 006	ONKYO	008 017	SONY	007
HARMAN KARDON	027	PANASONIC	003 009	THOMPSON	005 006
JVC	012	PHILIPS	013	TOSHIBA	019 008
LG	001 010 016 025	PIONEER	004 026	YAMAHA	009 018
MAGNAVOX	013	PROCEED	021	ZENITH	010 016 025
MARANTZ	024	PROSCAN	005 006		



# VEDLEGG

- Det som vises her, er kanskje ikke helt likt TV-apparatet ditt.

## KOPLE TIL EN EKSTERN STYRINGSENHET (Denne funksjonen er ikke tilgjengelig i alle land.)

Koble serieporten til en ekstern kontrollenhet (som en datamaskin eller et A/V-kontrollsystem) for å styre apparatets funksjoner eksternt.

Koble serieporten på kontrollenheten til serieporten (RS-232C) på bakpanelet på apparatet. Seriekabel (RS-232C-kabel) medfølger ikke.

### RS-232C-oppsett

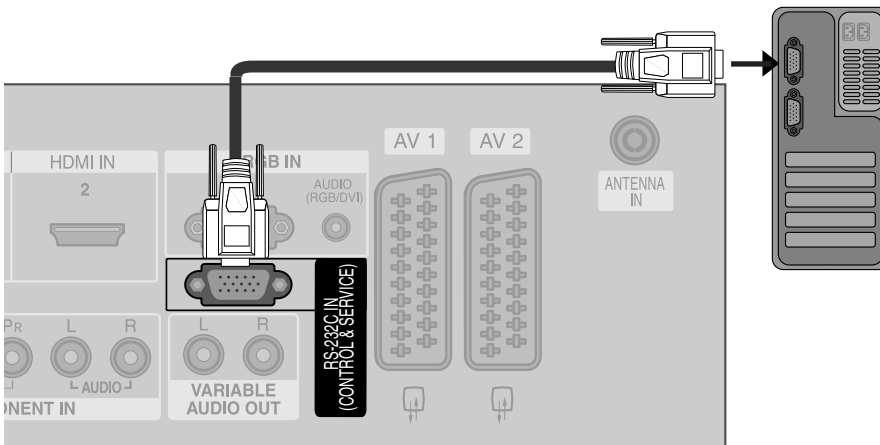

### Plugg: D-Sub 9-pinns hann

Nr.	Pinnavn
1	Ingen tilkoping
2	RXD (Motta data)
3	TXD (Overføre data)
4	DTR (DTE-side klar)
5	GND (jord)
6	DSR (DCE-side klar)
7	RTS (Klar til å sende)
8	CTS (Klarering for sending)
9	Ingen tilkoping

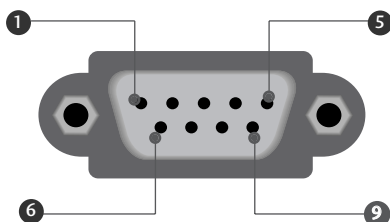

# VEDLEGG

## RS-232C-konfigurering

### Sjutrådskonfigurasjon (Standard RS-232C-kabel)

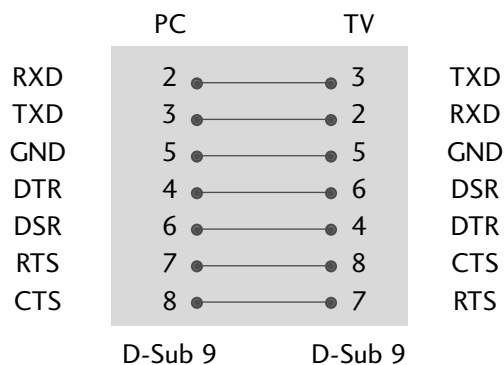

### Tretrådskonfigurasjon (Ikke standard)

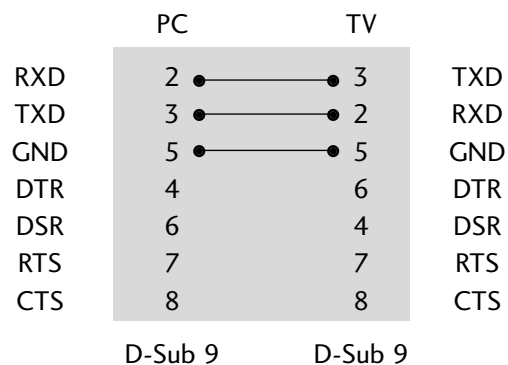

## Kommunikasjonsparametere

- Båndbredde : 9600 bps (UART)
- Bitlengde: 8 bit
- Paritet: Ingen
- Bruk en kryssset (reversert) kabel.
- Stoppbit : 1 bit
- Kommunikasjonskode: ASCII-kode

## Referanseliste for kommandoer

	KOMMANDO1	KOMMANDO2	DATA (Hexadecimal)		KOMMANDO1	KOMMANDO2	DATA (Hexadecimal)
01. Strømforsyning	k	a	0 ~ 1	13. Balanse	k	t	0 ~ 64
02. Bildeformat	k	c	*	14. Fargetemperatur	k	u	0 ~ 3
03. Hvilemodus	k	d	0 ~ 1	15. Rødjustering	k	v	0 ~ 3C(eller 50)
04. Høyttaler av/på	k	e	0 ~ 1	16. Grønnjustering	k	w	0 ~ 3C(eller 50)
05. Lydvolum	k	f	0 ~ 64	17. Blåjustering	k	\$	0 ~ 3C(eller 50)
06. Kontrast	k	g	0 ~ 64	18. Systemfeil	k	z	FF
07. Lysstyrke	k	h	0 ~ 64	19. ISM-metode (tilvalgsmulighet)	j	p	0 ~ 3
08. Fargestyrke	k	i	0 ~ 64	20. Øko (tilvalgsmulighet)	j	q	0 ~ 1
09. Fargetone (tilvalgsmulighet)	k	j	0 ~ 64	21. Orbiter-tidsinnstilling	j	r	1 ~ FE
10. Fargetone (tilvalgsmulighet)	k	k	0 ~ 64	22. Orbiter pikselinnstilling	j	s	1 ~ 3
11. Skjermmeny	k	l	0 ~ 1	23. Autokonfigurering	j	u	1
12. Låst fjernkontroll -modus	k	m	0 ~ 1	24. Kanalvalg	m	a	*
				25. Sende IR-kode	m	c	Sende IR-kode
				26. Velg innsignal	x	b	*

## Sendings-/mottaksprotokoll

Sending	
<b>[Kommando1][Kommando2][ ][Skjermens ID][ ][Data][Cr]</b>	
[Kommando1]	: Styrer plasmaskjermen. (j, k, m eller x)
[Kommando2]	: Styrer plasmaskjermen.
[Skjermens ID]	: I spesialmenyen kan du forandre skjermens fabrikkinnstilte ID-nummer. Justeringsskalaen er 1 ~ 99. Velger du «0» som verdi for Set ID, styrer du samtlige tilkoblede plasmaskjermer.
* [DATA]	: For å sende kommandoinformasjon. Send «FF» for å lese av kommandostatus.
* [Cr]	: Returtast (Enter) ASCII-kode «0x0D»
* [ ]	: ASCII-kode «mellomslag (0x20)»

Forespørsel OK	
<b>[Kommando2][ ][Skjermens ID][ ][OK][Data][x]</b>	
Skjermen sender ACK (acknowledgement code) i dette formatet når den mottar normal informasjon. Hvis informasjonen er i lesemodus, viser den gjeldende statusinformasjon. Hvis informasjonen er i skrivemodus, returnerer den informasjonen fra PCen.	
Feil ved forespørsel	
<b>[Kommando2][ ][Skjermens ID][ ][NG][Data][x]</b>	
Skjermen sender ACK (acknowledgement code) i dette formatet når den mottar korrupt informasjon eller det har oppstått en systemfeil.	
Data1:	Ulovlig kode
Data2:	Funksjonen støttes ikke
Data3:	Vent litt til

# VEDLEGG

## 01. Strømforsyning (Kommando 2 : a)

Styrer skjermens strømforsyning.

*Sending* [k][a][ ][Skjermens ID][ ][Data][Cr]

Data 0 : Strømforsyning av      Data 1 : Strømforsyning på

*Bekreftelse* [a][ ][Skjermens ID][ ][OK][Data][x]

For å vise Strømforsyning av/på.

*Sending* [k][a][ ][Skjermens ID][ ][FF][Cr]

*Bekreftelse* [a][ ][Skjermens ID][ ][OK][Data][x]

\* Hvis andre funksjoner sender «FF» i dette formatet, viser bekreftelsesinformasjonen status for hver enkelt funksjon.

## 02. Bildeformat (Kommando 2 : c)

For å justere bildeformatet.

Du kan også justere bildeformatet med RATIO (Aspect Ratio Control)-knappen på fjernkontrollen, eller i Picture-menyen.

*Sending* [k][c][ ][Skjermens ID][ ][Data][Cr]

Date 1: Normalformat (4:3)      Date 5: Full screen (Zoom2)

Date 2: Wide screen (16:9)      Date 6: Original

Date 3: Spectacle      Date 7: Wide screen (14:9)

Date 4: Full screen (Zoom1)      Date 8: Full (tilvalgsmulighet)

*Bekreftelse* [c][ ][Skjermens ID][ ][OK][Data][x]

\* Du kan velge mellom bildeformatene 16:9 og 4:3 ved hjelp av RGB-PC-inngangen.

## 03. Hvilemodus (Kommando 2 : d)

For å velge hvilemodus av/på.

*Sending* [k][d][ ][Skjermens ID][ ][Data][Cr]

Data 0 : Hvilemodus på (Ikke bilde)

Data 1 : Hvilemodus av (Bilde)

*Bekreftelse* [d][ ][Skjermens ID][ ][OK][Data][x]

## 04. Høytaler av/på (Kommando 2 : e)

For å styre funksjonen Høytaler av/på.

Du kan også styre funksjonen Høytaler av/på med MUTE-knappen på fjernkontrollen.

*Sending* [k][e][ ][Skjermens ID][ ][Data][Cr]

Data 0 : Høytaler av

Data 1 : Høytaler på

*Bekreftelse* [e][ ][Skjermens ID][ ][OK][Data][x]

## 05. Lydvolum (Kommando 2 : f)

For å stille lydvolum.

Du kan også stille lydvolumet med Volume-knappene på fjernkontrollen.

*Sending* [k][f][ ][Skjermens ID][ ][Data][Cr]

Data min: 0 ~ maks: 64

Se «Real data mapping 1». Se side 6

*Bekreftelse* [f][ ][Skjermens ID][ ][OK][Data][x]

## 06. Kontrast (Kommando 2 : g)

For å justere kontrast.

Du kan også justere kontrast i Picture-menyen.

*Sending* [k][g][ ][Skjermens ID][ ][Data][Cr]

Data min: 0 ~ maks: 64

Se «Real data mapping 1». Se side 6

*Bekreftelse* [g][ ][Skjermens ID][ ][OK][Data][x]

## 07. Lysstyrke (Kommando 2 : h)

For å justere lysstyrke for skjermen.

Du kan også justere lysstyrke i Picture-menyen.

*Sending* [k][h][ ][Skjermens ID][ ][Data][Cr]

Data min: 0 ~ maks: 64

Se «Real data mapping 1». Se side 6

*Bekreftelse* [h][ ][Skjermens ID][ ][OK][Data][x]

## 08. Fargestyrke (Kommando 2 : i)

For å justere fargestyrke.

Du kan også justere fargestyrke i Picture-menyen.

*Sending* [k][i][ ][Skjermens ID][ ][Data][Cr]

Data min: 0 ~ maks: 64

Se «Real data mapping 1». Se side 6

*Bekreftelse* [i][ ][Skjermens ID][ ][OK][Data][x]

## 09. Fargetone (Kommando 2 : j) (kun visse modeller)

For å justere fargetone.

Du kan også justere fargetone i Picture-menyen.

*Sending* [k][j][ ][Skjermens ID][ ][Data][Cr]

Data rød: 0 ~ grønn: 64

Se «Real data mapping 1». Se side 6

*Bekreftelse* [j][ ][Skjermens ID][ ][OK][Data][x]



## 10. Bildeskarpheit (Kommando 2 : k)

For å justere bildeskarpheit.

Du kan også justere bildeskarpheit i Picture-menyen.

```
Sending [k][k][ ][Skjemens ID][ ][Data][Cr]
```

Data min: 0 ~ maks: 64

Se «Real data mapping 1». Se side 6

```
Bekreftelse [k][ ][Skjemens ID][ ][OK][Data][x]
```

## 11. Skjermmeny (OSD) (Kommando 2 : l)

Skjermmeny (OSD / On Screen Display) av/på.

```
Sending [k][l][ ][Skjemens ID][ ][Data][Cr]
```

Data 0: Skjermmeny av

Data 1: Skjermmeny på

```
Bekreftelse [l][ ][Skjemens ID][ ][OK][Data][x]
```

## 12. Låst fjernkontroll-modus (Kommando 2 : m)

Deaktiverer frontpanelastastene og fjernkontrollen.

```
Sending [k][m][ ][Skjemens ID][ ][Data][Cr]
```

Data 0: Lås av

Data 1: Lås på

```
Bekreftelse [m][ ][Skjemens ID][ ][OK][Data][x]
```

Bruk denne modusen hvis du ikke bruker fjernkontrollen. Når apparatet slås av og på igjen, deaktiveres låsefunksjonene.

## 13. Balanse (Kommando 2 : t)

Justerer balansen høyre/venstre kanal.

Balansen kan også justeres via LYD-menyen.

```
Sending [k][t][ ][Skjemens ID][ ][Data][Cr]
```

Data min: 0 ~ maks: 64

Se «Real data mapping 1». Se side 6

```
Bekreftelse [t][ ][Skjemens ID][ ][OK][Data][x]
```

## 14. Fargetemperatur (Kommando 2 : u)

Justerer fargetemperaturen.

fargetemperaturen kan også justeres via BILDE-menyen.

```
Sending [k][u][ ][Skjemens ID][ ][Data][Cr]
```

Data 0: Kald 1: Medium 2: Varm 3: Bruker

```
Bekreftelse [u][ ][Skjemens ID][ ][OK][Data][x]
```

## 15. Rødjustering (Kommando 2 : v)

Justerer fargetemperatur for rødt.

```
Sending [k][v][ ][Skjemens ID][ ][Data][Cr]
```

Data min: 0 ~ maks: 3C(eller50)

Se «Real data mapping 2». Se side 6

```
Acknowledgement [v][ ][Set ID][ ][OK][Data][x]
```

## 16. Grønnjustering (Kommando 2 : w)

Justerer fargetemperatur for grønt.

```
Sending [k][w][ ][Skjemens ID][ ][Data][Cr]
```

Data min: 0 ~ maks: 3C(eller50)

Se «Real data mapping 2». Se side 6

```
Bekreftelse [w][ ][Skjemens ID][ ][OK][Data][x]
```

## 17. Blåjustering (Kommando 2 : \$)

Justerer fargetemperatur for blått.

```
Sending [k][$][ ][Skjemens ID][ ][Data][Cr]
```

Data min: 0 ~ maks: 3C(eller50)

Se «Real data mapping 2». Se side 6

```
Bekreftelse [$][ ][Skjemens ID][ ][OK][Data][x]
```

# APPENDIX

## 18. Systemfeil (Kommando 2 : z)

Melding om systemfeil.

*Denne funksjonen er ikke tilgjengelig i alle land.*

```
Sending [k][z][ ][Skjemens ID][ ][Data][ ][Cr]
```

Data FF: Lest

```
Bekreftelse [z][ ][Skjemens ID][ ][OK][Data][x]
```

Data 0: Normal (apparatet er slått på og får signal)

Data 1: Intet signal (apparatet er slått på)

Data 2: Slår apparatet av ved hjelp av fjernkontrollen

Data 3: Slår apparatet av ved hjelp av Automatisk hvilemodus-funksjonen

Data 4: Slår apparatet av ved hjelp av RS-232C-funksjonen

Data 5: 5V nede

Data 6: AC nede

Data 7: Slår apparatet av ved hjelp av Viftealarm-funksjonen (tilvalgsmulighet)

Data 8: Slår apparatet av ved hjelp av Av-tidsfunksjonen

Data 9: Slår apparatet av ved hjelp av Auto av-funksjonen

\* Denne funksjonen har kun lesemodus.

## 19. ISM -metode (Kommando 1 : j, Kommando 2 : p)

Styrer ISM-metode. ISM-metode kan også justeres via AIt. -menyen.

*Denne funksjonen er ikke tilgjengelig i alle land.*

```
Sending [j][p][ ][Skjemens ID][ ][Data][Cr]
```

Data 0: Normalmodus      Data 1: Hvitvask

Data 2: Orbiter            Data 3: Inversjon

```
Bekreftelse [p][ ][Skjemens ID][ ][OK][Data][x]
```

## 20. Øko (Kommando 1 : j, Kommando 2 : q)

Reduserer apparatets strømforbruk. Øko-funksjonen kan også justeres via AIt. -menyen.

*Denne funksjonen er ikke tilgjengelig i alle land.*

```
Sending [j][q][ ][Skjemens ID][ ][Data][ ][Cr]
```

Data 0: Av                      Data 1: på

```
Bekreftelse [q][ ][Skjemens ID][ ][OK][Data][x]
```

## 21. Orbiter-tidsinnstilling (Kommando 1 : j, Kommando 2 : r)

Justerer tidsinnstillingene for Orbiter-funksjonen.

*Denne funksjonen er ikke tilgjengelig i alle land.*

```
Sending [j][r][ ][Skjemens ID][ ][Data][ ][Cr]
```

Data min: 1 ~ maks: FE

Se «Real data mapping 1».

```
Bekreftelse [r][ ][Skjemens ID][ ][OK][Data][x]
```

## 22. Orbiter pikselinnstilling (Kommando 1 : j, Kommando 2 : s)

Justerer antall piksler for Orbiter-funksjonen.

*Denne funksjonen er ikke tilgjengelig i alle land.*

```
Sending [j][s][ ][Skjemens ID][ ][Data][Cr]
```

Data min: 1 ~ maks: 3

Se «Real data mapping 1».

```
Bekreftelse [s][ ][Skjemens ID][ ][OK][Data][x]
```

## 23. Autokonfigurering (Kommando 1 : j, Kommando 2 : u)

Justerer bildeposisjonen og reduserer flimmer automatisk. Denne funksjonen er bare tilgjengelig i RGB- (PC) og DVI-(PC) -modus.

```
Sending [j][u][ ][Skjemens ID][ ][Data][Cr]
```

Data 1: Til apparatet

```
Bekreftelse [u][ ][Skjemens ID][ ][OK][Data][x]
```

## 24. Kanalvalg (Kommando 1 : m, Kommando 2 : a)

Velger kanal for hovedbildet.

```
Sending [m][a][ ][Skjemens ID][ ][Data0][ ][Data1][ ][Data2][Cr]
```

Data 0: min: 0 ~ maks: 63 (0~C7, 200 Pr er på)

Refer to 'Real data mapping 1'.

Data 1: Don't care

Data 2: 0 : Main

1 : Sub(tilvalgsmulighet)

```
Bekreftelse [a][ ][Skjemens ID][ ][OK][Data0][x]
```

### \* Reell fargetilordning 1

```
0 : Jobbtrinn 0
⋮
A : Jobbtrinn 10
   (Skjemens ID 10)
⋮
F : Jobbtrinn 15
   (Skjemens ID 15)
10 : Jobbtrinn 16
     (Skjemens ID 16)
⋮
64 : Jobbtrinn 100
⋮
6E : Jobbtrinn 110
⋮
73 : Jobbtrinn 115
74 : Jobbtrinn 116
⋮
C7 : Jobbtrinn 199

FE : Jobbtrinn 254
FF : Jobbtrinn 255
```

### \* Reell fargetilordning 2

```
0 : -40
1 : -39
2 : -38
⋮
28 : 0
⋮
4E : +38
4F : +39
50 : +40
```

**25. Sende IR-kode (Kommando 1 : m, Kommando 2 : c)**

For å sende tastekode for infrarød fjernkontroll.

```
Sending [m][c][ ][Skjemens ID][ ][Data][Cr]
```

Data Sende IR-kode - Se side 9

```
Bekreftelse [c][ ][Skjemens ID][ ][OK][Data][x]
```

**26. Velg innsignal (Kilde for hovedbilde)  
(Kommando 1 : x, Kommando 2 : b)**

Velger kildesignal for TV-en.

```
Sending [x][b][ ][Skjemens ID][ ][Data][Cr]
```

Data Struktur

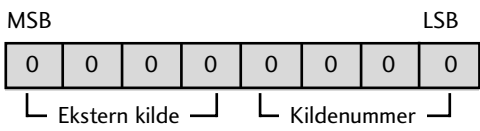

Ekstern kilde				Data
0	0	0	1	Analog
0	0	1	0	AV
0	1	0	0	Component
0	1	1	0	RGB-PC
1	0	0	1	HDMI

Kildenummer				Data
0	0	0	0	Innsignal1
0	0	0	1	Innsignal2
0	0	1	0	Innsignal3
0	0	1	1	Innsignal4
0	1	0	0	Innsignal5
0	1	0	1	Innsignal6

```
Acknowledgement [b][ ][Set ID][ ][OK][Data][x]
```

# VEDLEGG

## IR-KODER

### 1. Slik kobler du til

- Koble den kablete fjernkontrollen til fjernkontroll-kontakten på TVen.

### 2. IR-koder for fjernkontroll

#### ■ Bølgeform for ut-signal

Enkel puls, modulert med 37,917KHz-signal ved 455KHz

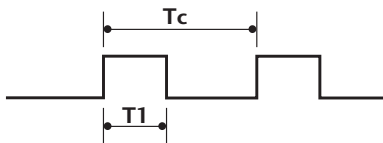

Bærefrekvens

$$FCAR = 1/T_C = f_{OSC}/12$$

$$\text{Driftsforhold} = T_1/T_C = 1/3$$

#### ■ Rammekonfigurering

første ramme 1

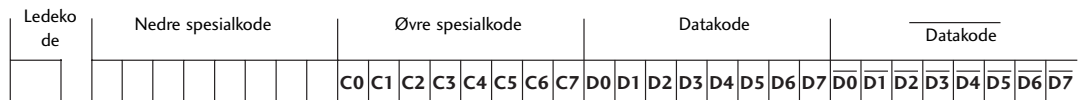

Gjentatt ramme

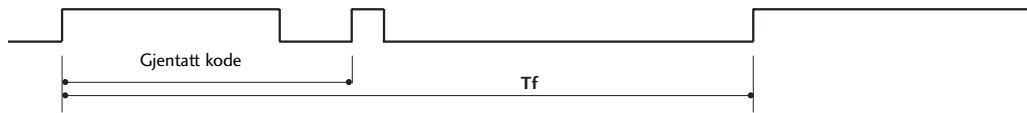

#### ■ Ledekode



#### ■ Gjentatt kode

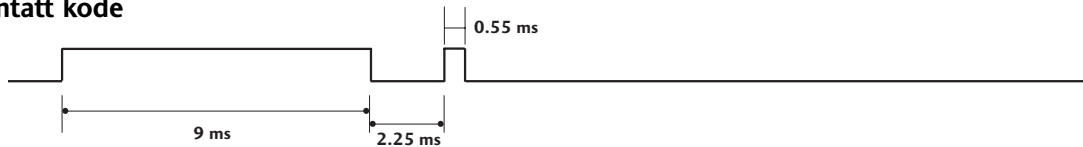

#### ■ Bitbeskrivelse

Bk "0"

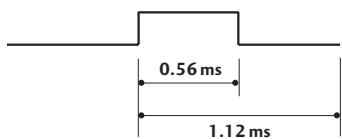

Bk "1"

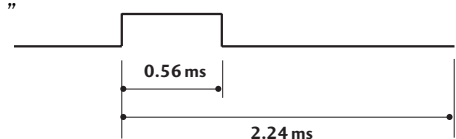

#### ■ Rammeintervall: $T_f$

Bølgeformen blir overført så lenge tasten er trykket inn.

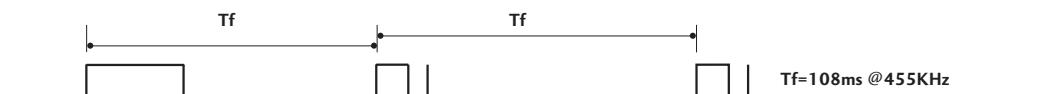

# FJERNKONTROLL-IR-KODE

Kode (heksa)	Funksjon	Merk	Kode (heksa)	Funksjon	Merk
0F	TV	R/C-tast	02	VOL +	R/C-tast
0B	INPUT	R/C-tast	03	VOL -	R/C-tast
08	POWER	R/C-tast (På/Av)	00	PR +	R/C-tast
7E	SIMPLINK	R/C-tast	01	PR -	R/C-tast
0E	SLEEP	R/C-tast	09	MUTE	R/C-tast
20	TEXT	R/C-tast	53	LIST	R/C-tast
0A	I/II	R/C-tast	10 ~ 19	Number Key 0 ~ 9	R/C-tast
43	MENU	R/C-tast	1A	Q.VIEW	R/C-tast
79	RATIO	R/C-tast	64	SIZE	R/C-tast
5B	EXIT	R/C-tast	70	INDEX	R/C-tast
07	◀	R/C-tast	26	TIME	R/C-tast
06	▶	R/C-tast	2A	REVEAL	R/C-tast
40	▲	R/C-tast	E0	☀ +	R/C-tast
41	▼	R/C-tast	E1	☀ -	R/C-tast
44	OK	R/C-tast	B0	▶	R/C-tast
1E	FAV	R/C-tast	B1	■	R/C-tast
62	UPDATE	R/C-tast	B2	⏮	R/C-tast
65	HOLD	R/C-tast	B3	⏭	R/C-tast
72	RED	R/C-tast	BD	●	R/C-tast
71	GREEN	R/C-tast	8F	⏪	R/C-tast
63	YELLOW	R/C-tast	8E	⏩	R/C-tast
61	BLUE	R/C-tast	BA	⏸	R/C-tast

**LG Electronics Inc.**