



# Washing Machine

## OWNER'S MANUAL

WD-1231(0~9)RDK  
WD-1431(0~9)RDK

Thank you for buying a  
LG Fully Automatic Washing machine.  
Please read your owner's manual carefully, it provides  
instructions on safe installation, use and maintenance.  
Retain it for future reference.  
Record the model and serial numbers of your washing machine.

# Product Feature



## ■ Direct Drive System

The advanced Brushless DC motor directly drives the drum without belt and pulley.



## ■ Water Circulation

Spray detergent solution and water onto the load over and over. Clothes are soaked more quickly and thoroughly during wash cycle. The detergent suds can be removed more easily by the water shower during rinse cycle. The water circulation system uses both water and detergent more efficiently.



## ■ Built-in Heater

Internal heater automatically heats the water to the best temperature on selected cycles.



## ■ Child Lock

The Child lock prevents children from pressing any button to change the settings during operation.



## ■ Jumbo drum

LG's jumbo drum can wash about 40% more load than conventional washing machines. A bigger drum improves the wash performance.



## ■ More economical by Intelligent Wash System

Intelligent Wash System detects the amount of load and water temperature, and then determines the optimum water level and washing time to minimize energy and water consumption.



## ■ Low noise speed control system

By sensing the amount of load and balance, it evenly distributes load to minimize the spinning noise level.

# C contents

Warnings .....	3
Specification.....	5
Installation .....	6
Care before washing .....	12
Adding detergent.....	13
Function .....	15
How to use washer.....	16
Maintenance.....	24
Troubleshooting guide.....	28
Terms of Warranty .....	31

# Warnings

READ ALL INSTRUCTIONS AND EXPLANATION OF THE INSTALLATION BEFORE USE



## WARNING!

For your safety, the information in this manual must be followed to minimize the risk of fire or explosion, electric shock, or to prevent property damage, personal injury, or loss of life.

### IMPORTANT SAFETY INSTRUCTIONS

**WARNING :** To reduce the risk of fire, electric shock, or injury to persons when using the washer, follow basic precautions, including the following:

- Before installation, check exterior damages. If it has, do not install.
- Do not install or store the washer where it will be exposed to the weather.
- Do not tamper with controls.
- Do not repair or replace any part of the washer or attempt any servicing unless specifically recommended in the user-maintenance instructions or published user-repair instructions that you understand and have the skills to carry out.
- Keep the area underneath and around your appliances free of combustible materials such as lint, paper, rags, chemicals, etc.
- Close supervision is necessary if this appliance is used by or near children or infirm persons. Do not allow them to play on, with, or inside this or any other appliance.
- Keep washer away from fire.
- Do not leave the washer door open. An open door could entice children to hang on the door or crawl inside the washer.
- Never reach into washer while it is moving. Wait until the drum has completely stopped.
- The laundry process can reduce the flame retardant of fabrics.
- To avoid such a result, carefully follow the garment manufacturer's wash and care instructions.
- Do not wash or dry articles that have been cleaned in, washed in, soaked in, or spotted with combustible or explosive substances (such as wax, oil, paint, gasoline, degreasers, dry-cleaning solvents, kerosene, etc.) which may ignite or explode. Oil may remain in the tub after a whole cycle resulting in fire during drying. So, do not load oiled clothes.
- Do not slam the washer door closed or try to force the door open when locked. This could result in damage to the washer.
- When the machine runs high temperature, the front door may be very hot. Don't touch it.
- To minimize the possibility of electric shock, unplug this appliance from the power supply or disconnect the washer at the household distribution panel by removing the fuse or switching off the circuit breaker before attempting any maintenance or cleaning.
- When unplugging power cord, do not pull out by grasping the cord. Otherwise, the power cord may be damaged.
- Never attempt to operate this appliance if it is damaged, malfunctioning, partially disassembled, or has missing or broken parts, including a damaged cord or plug.
- Before discarding an old machine unplug it. Render the plug useless. Cut off the cable directly behind the appliance to prevent misuse.
- When a product was under water, Please call service center. The risk of electric shock and fire.

※ **Do not push down the door excessively, when washer door open. This could topple over the washer.**

### SAVE THESE INSTRUCTIONS

#### GROUNDING INSTRUCTIONS

This appliance must be grounded. In the event of malfunction or breakdown, grounding will reduce the risk of electric shock by providing a path of least resistance for electric current. This appliance is equipped with a cord having an equipment-grounding conductor and grounding plug. The plug must be plugged into an appropriate outlet that is properly installed and grounded in accordance with all local codes and ordinance.

- Do not use an adapter or otherwise defeat the grounding plug.
- If you don't have the proper outlet, consult an electrician.

**WARNING :** Improper connection of the equipment-grounding conductor can result in risk of electric shock. Check with a qualified electrician or serviceman if you are in doubt as to whether the appliance is properly grounded. Do not modify the plug provided with the appliance - if it does not fit the outlet, have a proper outlet installed by a qualified electrician.

# Warnings

**To minimize the risk of fire in a tumble dryer, the following should be observed:**

- Items that have been spotted or soaked with vegetable or cooking oil constitute a fire hazard and should not be placed in a tumble dryer.

Oil-affected items can ignite spontaneously, especially when exposed to heat sources such as in a tumble dryer. The items become warm, causing an oxidation reaction in the oil. Oxidation creates heat. If the heat cannot escape, the items can become hot enough to catch fire. Piling, stacking or storing oil-affected items can prevent heat from escaping and so create a fire hazard.

If it is unavoidable that fabrics that contain vegetable or cooking oil or have been contaminated by hair care products be placed in a tumble dryer they should first be washed in hot water with extra detergent-this will reduce, but not eliminate, the hazard. Washed in hot water with extra detergent-this will reduce, but not eliminate, the hazard. The 'cool down' cycle of tumble dryers should be used to reduce the temperature of the items. They should not be removed from the tumble dryer or piled or stacked while hot.

- Items that have been previously cleaned in, washed in, soaked in or spotted with petrol/gasoline, dry-cleaning solvents or other flammable or explosive substances should not be placed in a tumble dryer.

Highly flammable substances commonly used in domestic environments include acetone, denatured alcohol, petrol/gasoline, kerosene, spot removers (some brands), turpentine, waxes and was removers.

- Items containing foam rubber (also known as latex foam) or similarly textured rubber-like materials should not be dried in a tumble dryer on a heat setting. Foam rubber materials can, when heated, produce fire by spontaneous combustion.
- Fabric softeners or similar products should not be used in a tumble dryer to eliminate the effects of static electricity unless this practice is specifically recommended by the manufacturer of the fabric softener or product.
- Undergarments that contain metal reinforcements should not be placed in a tumble dryer.

Damage to the tumble dryer can result if metal reinforcements come loose during drying. When available a drying rack could be used for such items.

- Plastic articles such as shower caps or babies waterproof napkin covers should not be placed in a tumble dryer.
- Rubber-backed articles, clothes fitted with foam rubber pads, pillows, galoshes and rubber-coated tennis shoes should not be placed in a tumble dryer.

# S pecification

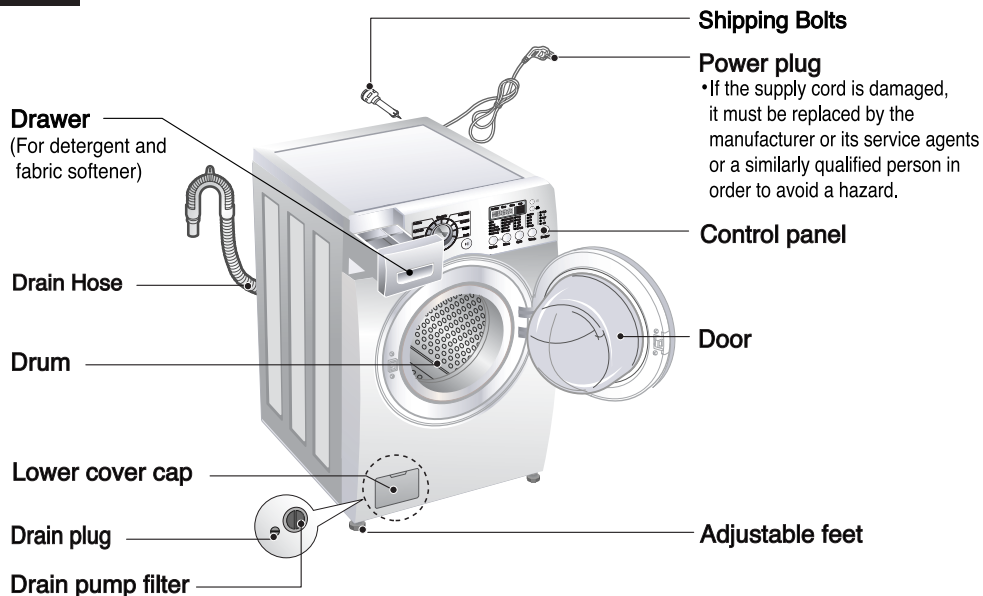

- Name : Front loading washing machine
- Power supply : 220-240V~, 50Hz
- Size : 600mm(W) × 645mm(D) × 850mm(H)
- Weight : 66kg
- Wash capacity/Max. Watt : Refer to the Rating Label
- Dry capacity/Max. Watt : Refer to the Rating Label
- Spin speed : No Spin/400/800/1000/1200 [WD-1231(0~9)RDK]  
No Spin/400/800/1000/1400 [WD-1431(0~9)RDK]
- Water consumption : 144 ℓ

\* The appearance and specifications may be varied without notice to raise the units quality.

## ■ Accessories

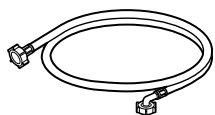

Inlet hose(1EA)

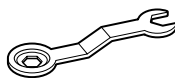

Spanner

# Installation

Install or store where it will not be exposed to temperatures below freezing or exposed to the weather.

Properly ground washer to conform with all governing codes and ordinances.

The base opening must not be obstructed by carpeting when the washing machine is installed on a carpeted floor.

In countries where there are areas which may be subject to infestation by cockroaches or other vermin, pay particular attention to keeping the appliance and its surroundings in clean condition at all times.

Any damage which may be caused by cockroaches or other vermin will not be covered by the appliance guarantee.

## ■ Transit bolts

The appliance is fitted with transit bolts to prevent internal damage during transport.

- Packing and all transit bolts must be removed before using the washer.

☞ When unpacking the base, be sure to remove the additional packing support in the middle of the base packing.

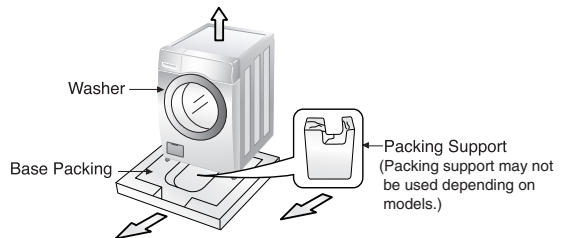

## ■ Removing transit bolts

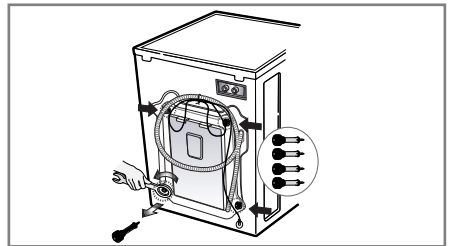
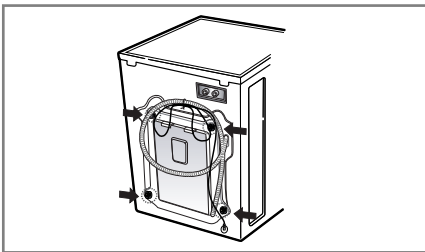

1. To prevent internal damage during transport, the special 4 bolts are locked. Before operating the washer, remove the bolts along with the rubber bungs.
  - If they are not removed, it may cause heavy vibration, noise and malfunction.
2. Unscrew the 4 bolts with the spanner supplied.
3. Take out the 4 bolts along with the rubber bungs by slightly twisting the bung. Keep the 4 bolts and the spanner for future use.
  - Whenever the appliance is transported, the transit bolts must be refitted.
4. Close the holes with the caps supplied.

# I nstallation

## ■ Installation place requirement

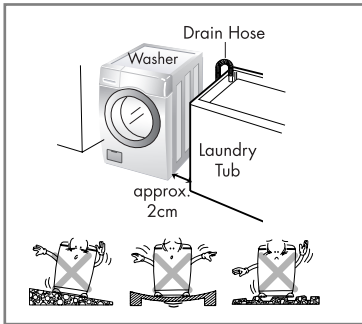

### Level floor :

Allowable slope under entire washer is 1°

### Power outlet :

Must be within 1.5 meters of either side of location of washer.  
Do not overload the outlet with more than one appliance.

### Additional Clearance :

For wall, door and floor modeling is required.  
(10cm : rear / 2cm: right & left side)

Do not place or store laundry products on top of washer at any times.

They can damage the finish or controls.

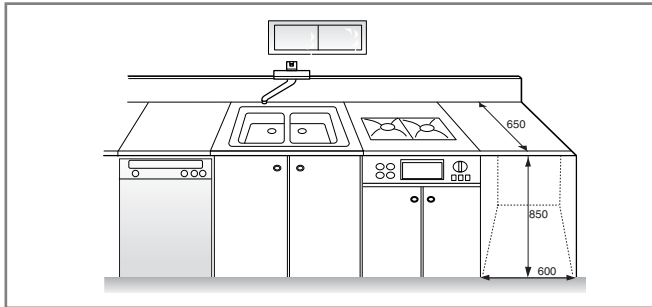

## ■ Positioning

Install the washer on a flat hard floor.

Make sure that air circulation around the washer is not impeded by carpets, rug etc.

- Never try to correct any unevenness in the floor with pieces of wood, cardboard or similar materials under the washer.
- If it is impossible to avoid positioning the washer next to a gas cooker or coal burning stove, an insulating (85x60cm) covered with aluminum foil on the side facing the cooker or stove, must be inserted between the two appliance.
- The washer must not be installed in rooms where the temperature can drop below 0°C.
- Please ensure that when the washer is installed, it is easily accessible for the engineer in the event of a breakdown.
- With the washer installed adjust all four feet using the transit bolt spanner provided ensuring the appliance is stable, and a clearance of approximately 20mm is left between the top of the washer and the underside of the work-top.

# I nstallation

## ■ Electrical connection

1. Do not use an extension cord or double adapter.
  2. If the supply cord is damaged, it must be replaced by the manufacturer or its service agents or similarly qualified person in order to avoid a hazard.
  3. Always unplug the machine and turn off the water supply after use.
  4. Connect the machine to an earthed socket in accordance with current wiring regulations.
  5. The appliance must be positioned so that the plug is easily accessible.
- Repairs to the washing machine must only be carried out qualified personnel. Repairs carried out by inexperienced persons may cause injury or serious malfunctioning. Contact your local service center
  - Do not install your washing machine in rooms where temperatures below freezing may occur. Frozen hoses may burst under pressure. The reliability of the electronic control unit may be impaired at temperatures below freezing point.
  - If the appliance is delivered in the winter months and temperatures are below freezing : Store the washing machine at room temperature for a few hours before putting it into operation.

## CAUTION

### CAUTION concerning the Power Cord

Most appliances recommend they be placed upon a dedicated circuit; that is, a single outlet circuit which powers only that appliance and has no additional outlets or branch circuits. Check the specification page of this owner's manual to be certain.

Do not overload wall outlets. Overloaded wall outlets, loose or damaged wall outlets, extension cords, frayed power cords, or damaged or cracked wire insulation are dangerous. Any of these conditions could result in electric shock or fire. Periodically examine the cord of your appliance, and if its appearance indicates damage or deterioration, unplug it, discontinue use of the appliance, and have the cord replaced with an exact replacement part by an authorized servicer.

Protect the power cord from physical or mechanical abuse, such as being twisted, kinked, pinched, closed in a door, or walked upon. Pay particular attention to plugs, wall outlets, and the point where the cord exits the appliance.

## ■ Washing Machine is to be connected to the water mains using new hose-sets and that old hose-sets should not be used.

### ■ Connecting water supply hose

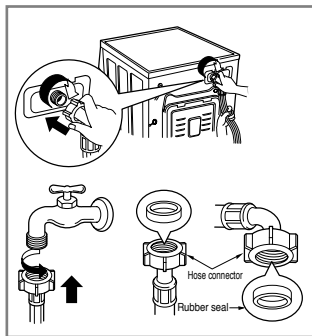

- ▶ Water supply pressure must be between 30kPa and 1000kPa (0.3~10kgf/cm<sup>2</sup>)
  - ▶ Don't strip or crossthread when connecting Inlet hose to the valve.
  - ▶ If the water supply pressure is more than 1000kPa, a decompression device should be installed.
- Two rubber seals are supplied with the water inlet hoses these are in order to prevent water leaks.
  - Check water tightness of washing machine connections by turning the tap completely on.
  - Periodically check the condition of the hose and replace the hose if necessary.
  - Make sure that there is no kink on the hose and that it is not crushed.

**NOTE** After completing connection, if water leaks from the hose, repeat the same steps. Use the most conventional type of faucet for water supply. In case the faucet is square or too big, remove the spacing ring before inserting the faucet into the adaptor.

# Installation

## ■ Normal Tap without thread & screw type inlet hose

1. Unscrew the fixing screw to attach the tap.

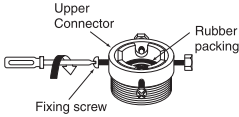

2. Push the connector up till the rubber packing is in tight contact with the tap. Then tighten the 4 screws.

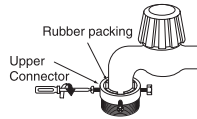

3. Push the water supply hose vertically upwards so that the rubber packing within in the hose can adhere completely to the tap and then tighten it by screwing it to the right.

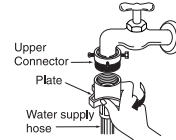

## ■ Normal Tap without thread & one touch type inlet hose

1. Untighten the upper connector screw.

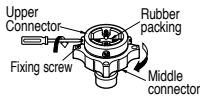

2. Push the upper connector up till the rubber packing is in tight contact with the tap. Then tighten the 4 screws.

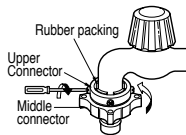

3. Connect the water supply hose to the middle connector, pushing the plate down.

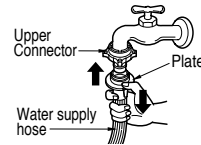

• In case the diameter of the tap is large remove the guide plate.

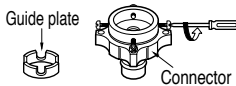

- Turn the middle connector not to have water leaked.
- Make sure that the rubber seal is inside the hose connector.

- To separate the water supply hose from the middle connector shut off the tap. Then pull the inlet hose down, pushing the plate down.

### Used the horizontal tap

Horizontal tap



Extension tap



Square tap

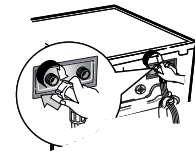
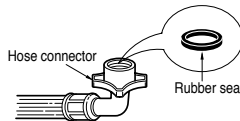

- Your machine comes with only cold water connection.
- Make sure that there are no kinks in the hose and that it is not crushed.

# Installation

This equipment is not designed for maritime use or for use mobile installations such as caravans, aircraft etc.

Turn off the stopcock if the machine is to be left for any length of time (e.g. holiday), especially if there is no floor drain(gully) in the immediate vicinity.

When disposing of the appliance, cut off the mains cable, and destroy the plug Disable the door lock to prevent young children being trapped inside.

Packaging material (e.g. Films, Styrofoam) can be dangerous for children. There is a risk of suffocation !

Keep all packaging well away from children

## ■ Installation of drain hose

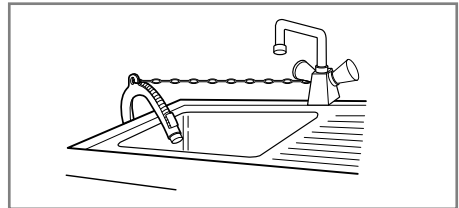
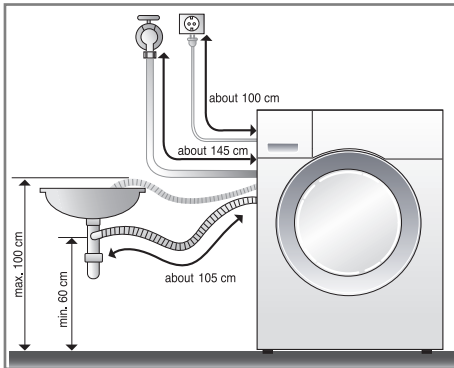

- When installing the drain hose sink, secure it tightly with a string.
- Proper securing of the drain hose will protect the floor from damage due to water leakage.

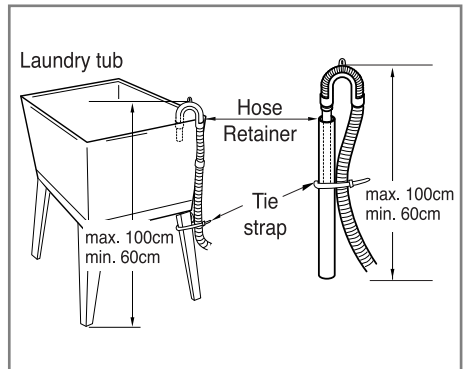
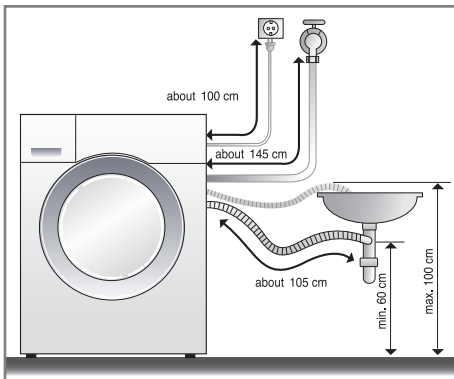

- The drain hose should not be placed higher than 100 cm above the floor. Water in the washer does not drain or drains slowly.
- Proper securing of the drain hose will protect the floor from damage due to water leakage.
- When the drain hose is too long, do not force back into the washer. This will cause abnormal noise.

# Installation

## ■ Level adjustment



1. Adjusting the washing machine level properly prevents excessive noise and vibration.  
Install the appliance on a solid and level floor surface, preferably in a corner of the room.

**NOTE** *Timber or suspended type flooring may contribute to excessive vibration and unbalance errors.*

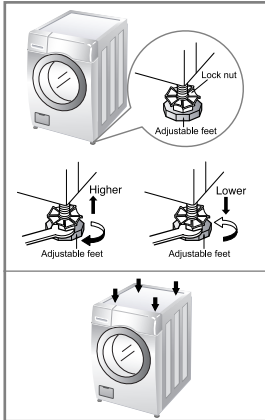

2. If the floor is uneven, adjust the adjustable feet as required. (do not insert pieces of wood etc. under the feet)  
Make sure that all four feet are stable and resting on the floor and then check that the appliance is perfectly level. (use a spirit level)

※ *After the washer is level, tighten the lock nuts up towards of the base of the washer. All lock nuts must be tightened.*

**NOTE** *In the case that the washing machine is installed on a raised platform, it must be securely fastened in order to eliminate the risk that it might fall off.*

※ *Diagonal Check*

*When pushing down the edges of the washing machine top plate diagonally, the machine should not move up and down at all. (Please, check both of two directions)*

*If machine rocks when pushing the machine top plate diagonally, adjust the feet again.*

## ■ Concrete floors

- The installation surface must be clean, dry and level.
- Install washer on a flat hard floor.

## ■ Tile floors (Slippery floors)

- Position each foot on the Tread Mate and level the machine to suit. (Cut Tread Mate into 70x70 mm sections and stick the pieces on to the dry tile where machine is to be placed.)
- ※ *Tread Mate is a self adhesive material used on ladders & steps that prevents slipping.*

## ■ Wooden floors (Suspended floors)

- Wooden floors are particularly susceptible to vibration.
- To prevent vibration we recommend you place rubber cups under each foot, at least 15mm thick under the washer, secured to at least 2 floor beams with screws.
- If possible install the washer in one of the corners of the room, where the floor is more stable.
- ※ *Insert the rubber cups to reduce vibration.*
- ※ *You can obtain the rubber cups (p/n.4620ER4002B) from the LG spares dept.*

Rubber Cup

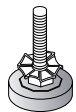

### Important!

- Proper placement and levelling of the washer ensure long, regular and reliable operation.
- The washer must be absolutely horizontal and stand firmly in position.
- It must not "Seesaw" across corners under load.
- The installation surface must be clean, free from floor wax and other lubricant coatings.
- Do not let the feet of the washer get wet. If feet of the washer get wet, slipping may occur.

# Care before washing

## ■ Before the first washing

Select a cycle (COTTON 60°C, add a half load of detergent) allow the unit to wash without clothing. This will remove residues and water from the drum that may have been left during manufacturing.

## ■ Caring before washing

### 1. Care Labels

Look for a care label on your clothes. This will tell you about the fabric content of your garment and how it should be washed.

### 2. Sorting

To get the best results, Sort clothes into loads that can be washed with the same wash cycle. Water temperature and spin speed and different fabrics need to be washed in different ways. Always sort dark colors from pale colors and whites. Wash separately as dye and lint transfer can occur causing discoloration of white etc. If possible, do not wash heavily soiled items with lightly soiled one.

- Soil (Heavy, Normal, Light) ..... Separate clothes according to amount of soil.
- Color (White, Lights, Darks) ..... Separate white fabrics from colored fabrics.
- Lint (Lint producers, Collectors) ..... Wash lint producers and lint collectors separately.

### 3. Caring before loading

■ **Combine large and small items in a load. Load large items first. Large items should not be more than half the total wash load.**

**Do not wash single items. This may cause an out-of-balance load. Add one or two similar items.**

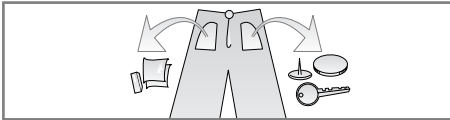

- Check all pockets to make sure that they are empty. Items such as nails, hair clip, matches, pens, coins and keys can damage both your washer and your clothes.

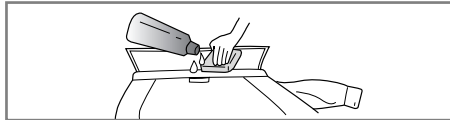

- Close zippers, hooks and strings to make sure that these items don't snag on other clothes.

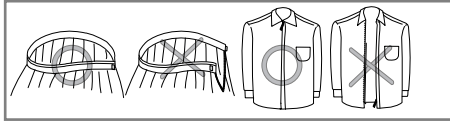

- Pre treat dirt and stains by brushing a little detergent dissolved in water onto stains like collars and cuffs to help shift dirt.

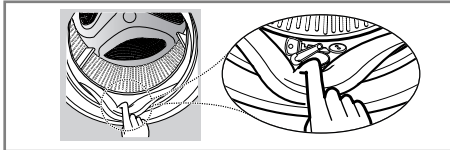

- Check the folds of the flexible gasket (gray) and remove any small articles, if any.
- Check inside of the drum and remove any left items in it for next wash cycle.

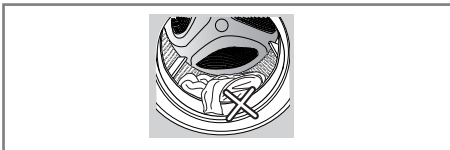

- Remove any clothing or items on the flexible gasket to prevent clothing and the gasket damages.

# Adding detergent

## ■ Adding detergent and fabric softener

### 1. The Dispenser Drawer

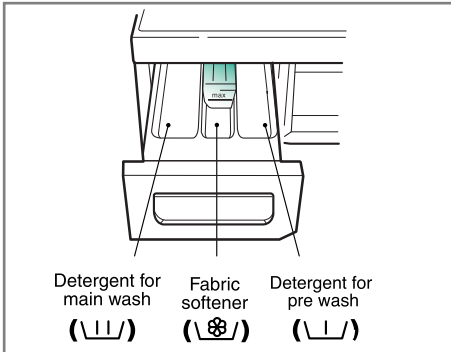

- Main wash only →
- Pre Wash + Main Wash →

### 2. Adding Fabric Softener

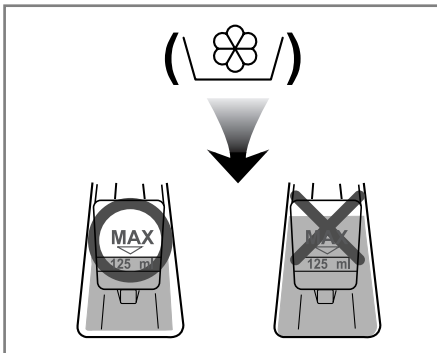

- Do not exceed the maximum fill line. Close the dispenser drawer slowly. Overfilling can cause early dispensing of the fabric softener which could stain clothes.
- Do not leave the fabric softener in the detergent drawer for more than 2 days. (Fabric softener could harden)
- Softener will automatically be added during the last rinse cycle.
- Do not open the drawer when water is supplied.
- Solvents (benzene, etc) are not allowable.

**NOTE** Do not pour fabric softener directly on the cloths

# Adding detergent

## 3. Detergent dosage

- The detergent should be used according to the instruction of the detergent manufacture.
  - If too much detergent is used, too many suds can occur and this will decrease the washing result or cause heavy load to the motor.
  - Use powder detergent only for the front loading washer.
- ✧ If suds occur too much, please reduce the detergent amount.
- Detergent usage may need to be adjusted for water temperature, water hardness, size and soil level of the load. For best results, avoid oversudsing.

## 4. Water softener

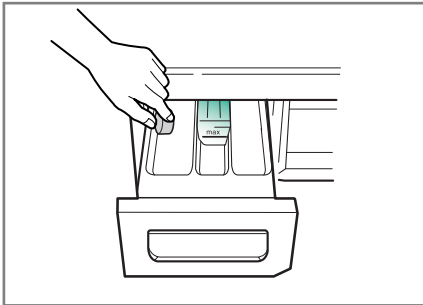

- A water softener, such as Anti limescale (Clagon) can be used to cut down on the use of detergent in extremely hard water areas. Dispense according to the amount specified on the packaging. First add detergent and then the water softener.
- Use the quantity of detergent as for soft water.

## \* Tips

- Full load : according to manufacturer's recommendation.
- Part load : 3/4 of the normal amount.
- Minimum load : 1/2 of full load.

- Detergent is flushed from the dispenser at the beginning of the cycle.

## 5. Using the Tablets

- 1) Open the door and Tablets into the drum.

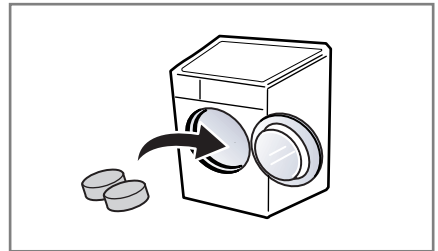

- 2) Load the laundry into the drum.

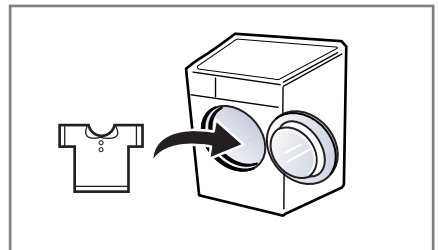

- 3) Close the door.

## ■ Recommended courses according to the laundry type

Program	Fabric Type	Proper Temp.	Option	Maximum Load
<b>Cotton</b>	Color fast garments (shirts, night dresses, pajamas...) and lightly soiled white cotton (underwear...)	60°C (Cold, 30°C, 40°C, 95°C)	- Soak - Pre Wash - Rinse+Spin - Spin Only - Dry Only - Intensive	Rating
<b>Cotton-Eco</b>	Laundry type is the same in Cotton.	60°C (40°C)		Rating
<b>Synthetic</b>	Polyamide, Acrylic, Polyester.	40°C (Cold, 30°C, 60°C)		4.0kg
<b>Delicate</b>	Delicate laundry easily damaged.	30°C (Cold, 40°C)	- Rinse+Spin - Spin Only - Intensive	3.0kg
<b>Wool/Silk</b>	Machine washable woolens with pure new wool only.			2.0kg
<b>Hand Wash</b>	"Hand Wash" marked delicate and wool laundry.	Cold (30°C, 40°C)		2.0kg
<b>Quick 30</b>	Colored Landry which is lightly soiled fast.	30°C (Cold, 40°C)	- Rinse+Spin - Spin Only - Dry Only - Intensive	5.0kg
<b>Duvet</b>	Cotton bedding with filling, duvet, pillow, blanket, sofa cover with light filling.	Cold (30°C, 40°C)	- Rinse+Spin - Spin Only - Intensive	1 king size (9 Tog)

\* **Water Temperature** : Select the water temperature to the wash cycles.

Always follow garment manufacture's care label or instructions when laundering.

\* **Intensive** : If the laundry is heavily soiled "Intensive" option is effective.

\* Program setting with "Intensive" option for test in accordance or in conformity with EN60456 and IEC60456.

\* **Pre Wash** : If the laundry is heavily soiled, "Pre Wash" Cotton is recommended. Pre Wash is available in Cotton, Cotton-Eco and Synthetic Program.

# How to use washer



## 1. Cotton automatically selected upon power on.

- Press the **Power** button to start.
- Press the **Start/Pause** button.
- Initial condition
  - *Wash* : Main wash
  - *Rinse* : 3 times
  - *Spin* :
    - 1200 rpm [WD-1231(0~9)RDK]
    - 1400 rpm [WD-1431(0~9)RDK]
  - *Water temperature* : 60°C
  - *Program* : Cotton

## 2. Manual Selecting

- Press the **Power** button to start.
- Select the conditions which you want to use, by pressing each button.

*For selecting the each conditions, please refer to the page 17~page 23.*

- Press the **Start/Pause** button.

# How to use washer

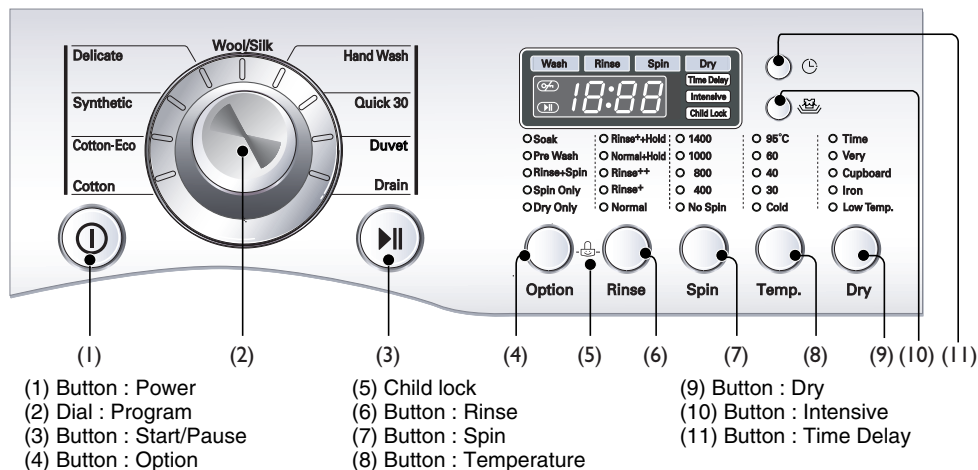

## Power



### 1. Power

- Press the Power button to turn power on and off.
- To cancel the **Time Delay** function, the Power button should be pressed.

### 2. Initial Program

- When the Power button is pressed, the washer is ready for Cotton program. And the other initial conditions as follows.
- So, if you want to advance into the washing cycle without changing the program, just press **Start/Pause** button and then the washer will proceed.

#### ■ Initial program

- **[WD-1231(0~9)RDK]**  
 - Cotton Program / Main wash / Normal Rinse / 1200 rpm / 60°C
- **[WD-1431(0~9)RDK]**  
 - Cotton Program / Main wash / Normal Rinse / 1400 rpm / 60°C

## Program

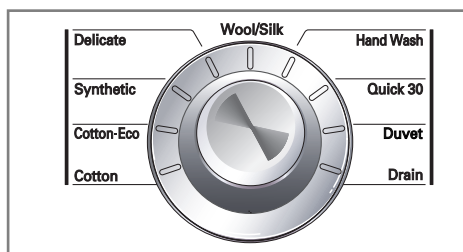

- 9 programs are available according to the laundry type.

- Cotton
- Cotton-Eco
- Synthetic
- Delicate
- Wool/Silk
- Hand Wash
- Quick 30
- Duvet
- Drain

- Lamp will light up to indicate selected program.

- When **Start/Pause** button is pressed, the Cotton program is automatically selected.
- By turning the Program dial, the program is selected in order of "Cotton - Cotton-Eco - Synthetic - Delicate - Wool/Silk - Hand Wash - Quick 30 - Duvet - Drain".

Regarding to the laundry type for each program  
 Please refer to the page 15.

# How to use washer

## Start/Pause



### 1. Start

- This **Start/Pause** button is used to start wash cycle or pause the wash cycle.

### 2. Pause

- If temporary stop of wash cycle is needed, press "**Start/Pause**" button.
- When in Pause, the power is turned off automatically after 4 minutes.
- **NB.** The door will not open before 1 to 2 minutes when Pause is selected, or at the end of the wash cycle.

## Detect

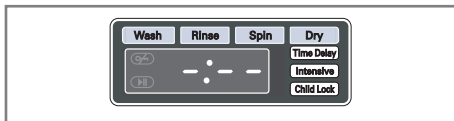

- While the "Detect" is shown in the display the machine rotates slowly and detects how many laundries are loaded in the drum. It will take a few seconds.
- Available in Cotton, Cotton-Eco and Synthetic.

## Door Lock



- Lights whenever the door of the washer is locked.
- The door can be unlocked by pressing the Start/Pause button to stop the washer.
- The door can be opened after a short delay.

## Option



- By pressing the option button, only one option function be selected.

### 1. Soak

- Use this mode to wash normal clothes or thick and heavy clothes which are excessively dirty.
- Available in Cotton, Cotton-Eco and Synthetic.

### 2. Pre Wash

- Use this option for load that need pretreatment. Add 16 minutes pre wash and drain.
  - When using Pre Wash option, do not use liquid detergent in the main wash compartment. Use powder for the main wash.
- Available in Cotton, Cotton-Eco and Synthetic.

### 3. Rinse+Spin

- Use this option to rinse and then spin.

### 4. Spin Only

- When you want spin only, select the this option.

### 5. Dry Only

- When you want dry only, select the this option.
- Available in Cotton, Cotton-Eco, Synthetic and Quick 30.

# How to use washer

## Child lock



If you choose to lock the buttons on the control assembly to prevent tampering, this function may be selected.

- Child lock can be set by pressing and holding the **Option** and **Rinse** button simultaneously. (About three seconds)

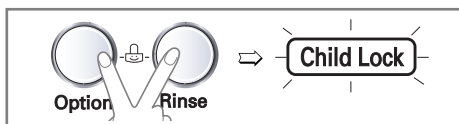

- When child lock is set, all buttons are inoperable except for power button.
- To deactivate Child lock system, press and hold the **Option** and **Rinse** button simultaneously again. (About three seconds)



- To change to the desired program, whilst in child lock mode.

1. Press and hold both **Option** and **Rinse** button together once again. (About three seconds)
2. Press the **Start/Pause** button.
3. Select the desired program and press the **Start/Pause** button again.

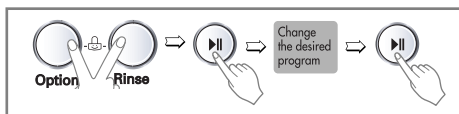

- The child lock can be set at any time and it is automatically canceled when operational errors occur. Also *Child lock* works when power is off.

## Rinse

- Rinse<sup>+</sup>+Hold
- Normal+Hold
- Rinse<sup>++</sup>
- Rinse<sup>+</sup>
- Normal



Rinse

- By pressing the Rinse button, the Rinse type can be selected.

- Normal
- Rinse<sup>+</sup>
- Rinse<sup>++</sup>
- Normal+Hold
- Rinse<sup>+</sup>+Hold

### 1. Normal

- *Cotton, Cotton-Eco, Synthetic* performs 3 Rinses
- *Wool/Silk, Hand Wash, Quick 30, Delicate, Duvet* performs 2 Rinses

### 2. Rinse<sup>+</sup> & Rinse<sup>++</sup>

- Used to additional rinse, which may assist in removing traces of detergent residue.
- By selecting Rinse<sup>+</sup> or Rinse<sup>++</sup> function, the Rinse Time and the Rinse water are increased.

### 3. Rinse Hold

- Is selected by pressing the Rinse button repeatedly this function leaves clothes in the washer; suspended in the water after a rinse without entering into spin.
- To proceed through to a drain or spin, once the rinse hold function is completed using to program dial scroll to the required program.

*The required lamp will light up for identification.*

# How to use washer

## Time Delay (🕒)

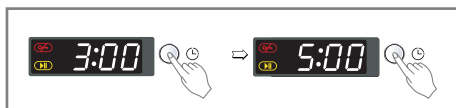

### Preparing washing before starting “Time Delay”

- Turn on the water tap.
- Load laundry and close the door.
- Place the detergent and fabric softener in the drawer.

#### • How to set “Time Delay”

- Press **Power** button.
- Turn the **Program** dial to select the program you require.
- Press **Time Delay** button and set the desired time.
- Press the **Start/Pause** button.  
(“Time Delay” lamp is on)

- If **Time Delay** button is pressed, “3:00” is displayed. The maximum delayed time is 19:00 hours and the minimum time is 3:00 hours.
- Each pressing of the button advances time delay by one hour.
- To cancel the time delay, press the **Power** button.
- **Time Delay** is ‘expected time’ from the present to the completion of washing cycle or selected process (Wash, Rinse, Spin).

- *According to the condition of water supply and temperature, the delayed time and the actual washing time may vary.*

## Spin

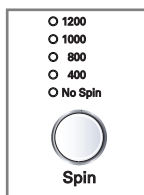

[WD-1231(0-9)RDK]

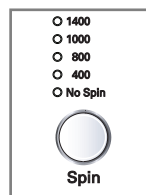

[WD-1431(0-9)RDK]

- By pressing the Spin button, the spin speed can be chosen.

## 1. Spin selection

- Spin speed is available according to the program as follows.

### WD-1231(0~9)RDK

- **Cotton & Cotton-Eco & Quick 30**  
No Spin - 400 - 800 - 1000 - 1200
- **Synthetic & Wool/Silk & Hand Wash & Duvet**  
No Spin - 400 - 800 - 1000
- **Delicate**  
No Spin - 400 - 800

### WD-1431(0~9)RDK

- **Cotton & Cotton-Eco & Quick 30**  
No Spin - 400 - 800 - 1000 - 1400
- **Synthetic & Wool/Silk & Hand Wash & Duvet**  
No Spin - 400 - 800 - 1000
- **Delicate**  
No Spin - 400 - 800

## 2. No spin

- If “No Spin” is selected, the washer stops after draining water.

*The required lamp will light up for identification.*

# How to use washer

## Water Temp.

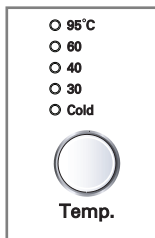

- By pressing the Temp. button, the water temperature can be selected.

- Cold

- 30°C / 40°C / 60°C / 95°C

- Water temperature can be selected as below according to the program.

### - Cotton-Eco

40°C - 60°C

### - Cotton

Cold - 30°C - 40°C - 60°C - 95°C

### - Synthetic

Cold - 30°C - 40°C - 60°C

### - Delicate & Wool/Silk & Quick 30 & Hand Wash & Duvet

Cold - 30°C - 40°C

*The required temperature lamp will light up for identification.*

*For the more detailed information, please refer to the page 15.*

## Intensive ( )



- If the laundry is heavily soiled "Intensive" option is effective.
- By selecting the Intensive option, the wash time may be extended, depending on the program selected.
- To use this option press the Intensive button once before the wash program is started.

## Dry

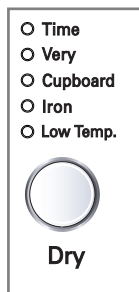

- This washer-dryer's automatical process from washing to drying can be selected easily.

- For most even drying, make sure all articles in the clothes load are similar in material and thickness.



- Do not overload dryer by stuffing too many articles into drum. Items must be able to tumble freely

- If you open door and remove load before dryer has finished its cycle, remember to press the Start/Pause button.

- By pressing the DRY button, you can select

**Cupboard** → **Very** → **Time**

**Low Temp.** → **Iron**

- After the end of dry, "  " is displayed. By pressing the "Start/Pause" button the program can be ended. If you not press the "Start/Pause" button, the program is ended after about 4 hours. "  " Cooling Cycle.

## 1. Drying Automatic guide

- Use your Automatic Cycles to dry most loads. Electronic sensors measures the temperature of the exhaust to increase or decrease drying temperatures for faster reaction time and tighter temperature control.
- Recommend Automatic drying course as a kind of clothes.
  - a) Synthetic - Low Temp.
  - b) If you want to iron clothes-Iron.
  - c) Cotton - Cupboard.
  - d) Diaper - Very

**NOTE: The estimated drying time varies from the actual drying time with an Automatic. The type of fabric, size of the load, and the dryness selected affect drying time.**

# How to use washer

## 2. Drying time guide

- By press the Dry button, the drying time can be selected.
- Drying course can last up to 100min. When selecting drying only, drying course will start after spinning.
- These drying times are given as a guide to help you set your dryer for manual drying. Drying times can vary greatly depending on dampness, room temperature and type of fabric and your own experience will be your best guide.

### Woolen Articles

- Do not tumble dry woolen articles. Pull them to their original shape and dry them flat.

### Woven and Loopknit Materials

- Some woven and loopknit materials may shrink, by varying amounts, depending on their quality.
- Always stretch them out immediately after drying.

### Permanent Press and Synthetics

- Do not overload your dryer
- Take out permanent press articles as soon as the dryer stops to reduce wrinkles.

### Fiber or Leather Materials

- Always check the manufacture's instructions.

### Baby clothes and Night Gowns

- Always check the manufacture's instructions.

### Rubber and Plastics

- Do not dry any items made from or containing rubber or plastics, such as:
  - a) aprons, bibs, chair covers
  - b) curtains and table cloths
  - c) bathmats

### Fiber glass

- Do not dry fiberglass articles in your dryer. Glass particles left in the dryer could be picked up by your clothes the next time you use the dryer and irritate your skin.

## 3. Completion of Drying

- When drying cycle is completed, " [Cool Down] " is displayed on the Multi display.
- The Cool Down is setting automatically when a drying cycle is complete.
- When you are not remove a load of clothes from the dryer as soon as it stops, wrinkles can form.
- The Cool Down operating periodically tumbles, rearranges and fluffs the load to avoid wrinkles without heat for up to 4 hours.
- The [Cool Down] message will continue to display until the clothes are removed or the Start/Pause button is pressed.

# How to use washer

## Display



### 1. Special function display

- When Child lock is selected, the "Child Lock" lamp is on.
- When time delay is selected, it shows the remaining times to finish the selected program.

### 2. Self diagnose display

- If the washer encounters a fault during operation, the associated fault will be displayed.

"PE" : Water pressure sensing error

"FE" : Problem of overfilling water

"dE" : Door is not closed

"LE" : Over load in motor

"LE" : Over load in motor

"IE" : Water inlet trouble

"DE" : Drainage trouble

"UE" : Unbalanced load

"EE" : Water temperature trouble

"PF" : The washer experienced a power failure.

"dHE" : Dry heater or thermostat trouble.

### 3. Completion of washing

- When washing cycle is completed, "End" is displayed on the "Multi display".

### 4. Time left

- During washing cycle, the remaining washing time is displayed.
- Recommended program by manufacturer.

- **Cotton** : around 1 hour and 46 minutes
- **Cotton-Eco** : around 1 hour and 56 minutes
- **Synthetic** : around 1 hour and 11 minutes
- **Delicate** : around 1 hour 5 minutes
- **Wool/Silk** : around 55 minutes
- **Hand Wash** : around 50 minutes
- **Quick 30** : around 30 minutes
- **Duvet** : around 1 hour
- **Drain**: around 1 minute

- The washing time may vary by the amount of laundry, water pressure, water temperature and other washing conditions.
- If an unbalanced load is detected or if the suds removing program operates, the wash time may be extended. (Max. increasing time is 45 minutes.)

*If these error letters are displayed, please refer to the troubleshooting page 28 and follow the guide.*

# Maintenance

- \* Before cleaning the washer interior, unplug the electrical power cord to avoid electrical shock to avoid electrical shock hazards.
- \* When disposing of the appliance, cut off the mains cable, and destroy the plug Disable the door lock to prevent young children being trapped inside.

## ■ The water inlet filter

- " iE " error message will blink on the control panel when water does not enter the detergent drawer.
  - If water is very hard or contains traces of lime deposit, the water inlet filter may become clogged.
- It is therefore a good idea to clean it from time to time.

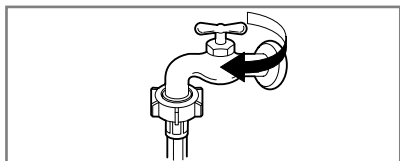

**1.** Turn off the water tap.

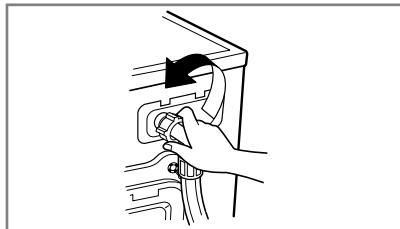

**2.** Unscrew the water inlet hose.

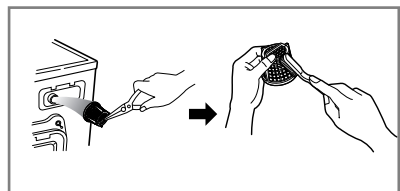

**3.** Clean the filter using a hard bristle brush.

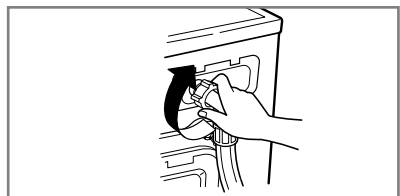

**4.** Tighten up the inlet hose.

# Maintenance

## ■ The drain pump filter

\* The drain filter collects threads and small objects left in the laundry.

Check regularly that the filter is clean to ensure smooth running of your machine.

**⚠ CAUTION** First drain using the drain hose and then open the pump filter to remove whatever any threads or objects.

Be careful when draining if the water is hot.

\* Allow the water to cool down before cleaning the drain pump, carrying out emergency emptying or opening the door in an emergency.

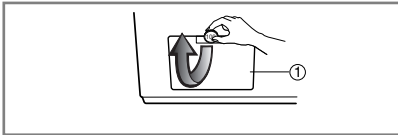

**1.** Open the lower cover cap (①) by using a coin.

Drain plug (②) to pull out the hose.

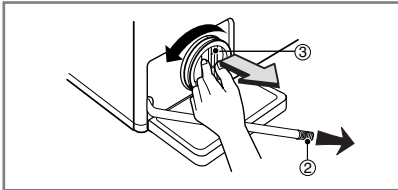

**2.** Unplug the drain plug (②), allowing the water to flow out. At this time use a vessel to prevent water flowing on to the floor. When water does not flow any more, turn the pump filter (③) open to the left.

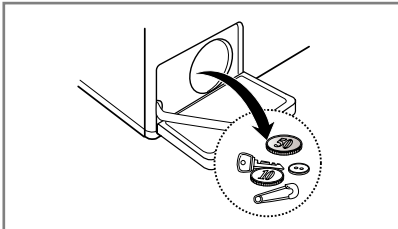

**3.** Remove out any foreign material from the pump filter (③).

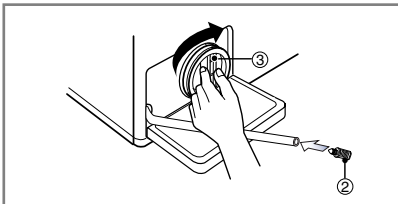

**4.** After cleaning, turn the pump filter (③) clockwise and insert the drain plug (②) to the original place. close the lower cover cap.



# Maintenance

## ■ Dispenser drawer

- \* After a while detergents and fabric softeners leave a deposit in the drawer.
- It should be cleaned from time to time with a jet of running water.
- If necessary it can be removed completely from the machine by pressing the catch downward and by pulling it out.
- To facilitate cleaning, the upper part of the fabric softener compartment can be removed.

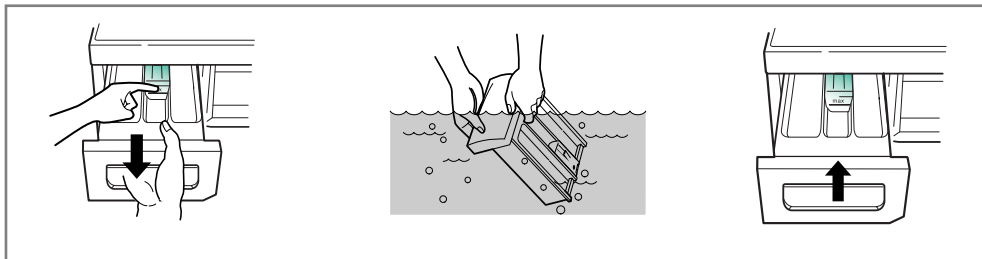

## ■ The drawer recess

- \* Detergent can also accumulate inside the recess which should be cleaned occasionally with an old toothbrush.
- Once you have finished cleaning, replace the drawer and run a rinse cycle without laundry.

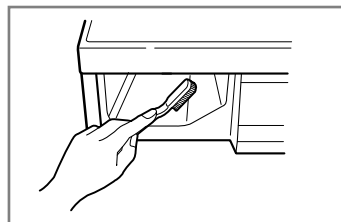

## ■ The washing drum

- If you live in a hard water area, limescale may continuously build up in places where it cannot be seen and thus not easily removed. Over time the build up of scale clogs appliances, and if it is not kept in check these may have to be replaced.
- Although the washing drum is made of Stainless steel, specks of rust can be caused by small metal articles (paper clips, safety pins) which have been left in the drum.
- The washing drum should be cleaned from time to time.
- If you use descaling agents, dyes or bleaches, make sure they are suitable for washing machine use.
- \* Descaler may contain chemicals that may damage part of your washing machine.
- \* Remove any spots with a stainless steel cleaning agent.
- \* Never use steel wool.

# Maintenance

## ■ The water circulation nozzle

- Clean the water circulation nozzle, if clogged.

## ■ Cleaning your washer

### 1. Exterior

Proper care of your washer can extend its life.

The outside of the machine can be cleaned with warm water and a neutral non abrasive household detergent.

Immediately wipe off any spills. Wipe with damp cloth.

Try not to hit surface with sharp objects.

\* IMPORTANT: Do not use methylated spirits, diluents or similar products.

### 2. Interior

Dry around the washer door opening, flexible gasket and door glass.

Run washer through a complete cycle using hot water.

Repeat process if necessary.

**NOTE** Remove hard water deposits using only cleaners labeled as safe for washing machine.

## ■ Winterizing instructions

If the washer is stored in an area where freezing may occur or moved in freezing temperatures, follow these instructions to prevent damage to the washer:

1. Turn off water supply tap.
2. Disconnect hoses from water supply and drain water from hoses.
3. Plug electrical cord into a properly grounded electrical outlet.
4. Add 1gallon(3.8L) of nontoxic recreational vehicle(RV) antifreeze into an empty wash drum.  
Close the door.
5. Set spin cycle and let washer spin for 1minute to drain out all water.  
Not all of the RV antifreeze will be expelled.
6. Unplug electrical power cord, dry the drum interior, and close the door.
7. Remove dispenser drawer, drain and dry excessive water from the compartments.
8. Store washer in an upright position.
9. To remove antifreeze from washer after storage, run empty washer through a complete cycle using detergent. Do not add wash load.

# Troubleshooting guide













\* This washing machine is equipped with automatic safety functions which detect and diagnose faults at an early stage and react appropriately. When the machine does not function properly or does not function at all, check the following points before you contact your service provider.

Symptom	Possible Cause	Solution
Rattling and clanking noise	<ul style="list-style-type: none"> <li>Foreign objects such as coins or safety pins maybe in drum or pump.</li> </ul>	<p>Stop washer and check drum and drain filter.</p> <p>If noise continues after washer is restarted, call your authorized service centre.</p>
Thumping sound	<ul style="list-style-type: none"> <li>Heavy wash loads may produce a thumping sound. This is usually normal.</li> </ul>	<p>If sound continues, washer is probably out of balance. Stop and redistribute wash load.</p>
Vibrating noise	<ul style="list-style-type: none"> <li>Have all the transit bolts and packing been removed?</li> <li>Are all the feet resting firmly on the ground?</li> </ul>	<p>If not removed during installation, refer to Installation guide for removing transit bolts.</p> <p>Wash load may be unevenly distributed in drum. Stop washer and rearrange wash load.</p>
Water leaks.	<ul style="list-style-type: none"> <li>Fill hoses or drain hose are loose at tap or washer.</li> <li>House drain pipes are clogged.</li> </ul>	<p>Check and tighten hose connections.</p> <p>Unclog drain pipe. Contact plumber if necessary.</p>
Oversudsing		<p>Too much detergent or unsuitable detergent may cause excessive foaming which may result in water leaks.</p>
Water does not enter washer or it enters slowly	<ul style="list-style-type: none"> <li>Water supply is not adequate in area.</li> <li>Water supply tap is not completely open.</li> <li>Water inlet hose(s) are kinked.</li> <li>The filter of the inlet hose(s) are clogged.</li> </ul>	<p>Check another tap in the house.</p> <p>Fully open tap.</p> <p>Straighten hose(s).</p> <p>Check the filter of the inlet hose(s).</p>
Water in the washer does not drain or drains slowly.	<ul style="list-style-type: none"> <li>Drain hose is kinked or clogged.</li> <li>The drain filter is clogged.</li> </ul>	<p>Clean and straighten the drain hose.</p> <p>Clean the drain filter.</p>

# Troubleshooting guide

Symptom	Possible Cause	Solution
Washer does not start	<ul style="list-style-type: none"> <li>• Electrical power cord may not be plugged in or connection may be loose.</li> <li>• House fuse blown, circuit breaker tripped, or a power outage has occurred.</li> <li>• Water supply tap is not turned on.</li> </ul>	<p>Make sure plug fits tightly in wall outlet.</p> <p>Reset circuit breaker or replace fuse. Do not increase fuse capacity. If problem is a circuit overload, have it corrected by a qualified electrician. Turn on water supply tap.</p>
Washer won't spin	<ul style="list-style-type: none"> <li>* Check that the door is firmly shut.</li> </ul>	<p>Close the door and press the Start/Pause button. After pressing the Start/Pause button, it may take a few moments before the clothes washer begins to spin. The door must lock before spin can be achieved.</p>
Door does not open		<p>Once started, the door can not be opened for safety reasons. Wait one or two minutes before opening the door to give the electric locking mechanism time to release.</p>
Wash cycle time delayed		<p>The washing time may vary by the amount of laundry, water pressure, water temperature and other using conditions. If the imbalance is detected or if the suds removing program works, the wash time shall be increased.</p>
Dry problem	<ul style="list-style-type: none"> <li>• Does not dry</li> </ul>	<p>Do not overload. Check that the washer is draining properly to extract adequate water from the load. Clothes load is too small to tumble properly. Add a few towels.</p>

# Troubleshooting guide

Symptom	Possible Cause	Solution
	<ul style="list-style-type: none"> <li>• Water supply is not adequate in area</li> <li>• Water supply taps are not completely open.</li> <li>• Water inlet hose(s) are kinked.</li> <li>• The filter of the inlet hose(s) are clogged.</li> </ul>	<p>Check another tap in the house. Fully open tap.</p> <p>Straighten hose(s). Check the filter of the inlet hose(s).</p>
	<ul style="list-style-type: none"> <li>• Drain hose is kinked or clogged.</li> <li>• The drain filter is clogged.</li> </ul>	<p>Clean and straighten the drain hose. Clean the drain filter.</p>
	<ul style="list-style-type: none"> <li>• Load is too small.</li> <li>• Load is out of balance.</li> <li>• The appliance has an unbalance detection and correction system. If individual heavy articles are loaded (ex. bath mat, bath robe, etc.), this system may stop spinning or even interrupt the spin cycle altogether.</li> <li>• If the laundry is still too wet at the end of the cycle, add smaller articles of laundry to balance the load and repeat the spin cycle.</li> </ul>	<p>Add 1 or 2 similar items to help balance the load. Rearrange load to allow proper spinning</p>
	 <ul style="list-style-type: none"> <li>• Is the door opened or not completely closed?</li> </ul>	<p>Close the door completely. * If “dE” is not released, call for service.</p>
		<p>Unplug the power plug and call for service.</p>
	<ul style="list-style-type: none"> <li>• Water overfills due to the faulty water valve.</li> </ul>	<p>Close the water tap. Unplug the power plug. Call for service.</p>
	<ul style="list-style-type: none"> <li>• Water level sensor has malfunctioned.</li> </ul>	
	<ul style="list-style-type: none"> <li>• Over load in motor.</li> </ul>	
	<ul style="list-style-type: none"> <li>• Over load in motor.</li> </ul>	
	<ul style="list-style-type: none"> <li>• The washer experienced a power failure.</li> </ul>	<p>Restart the cycle.</p>
	<ul style="list-style-type: none"> <li>• Check water supply.</li> </ul>	<p>Turn the tap on If “dHE” is not released, unplug power plug and call service.</p>

# Terms of Warranty

## What Is Not Covered:

- Service trips to your home to teach you how to use the product.
- If the product is connected to any voltage other than that shown on the rating plate.
- If the fault is caused by accident, neglect, misuse or Act of God.
- If the fault is caused by factors other than normal domestic use or use in accordance with the owner's manual.
- Provide instruction on use of product or change the set-up of the product.
- If the fault is caused by pests for example, rats or cockroaches etc..
- Noise or vibration that is considered normal for example water drain sound, spin sound, or warming beeps.
- Correcting the installation for example, levelling the product, adjustment of drain.
- Normal maintenance which recommended by the owner's manual.
- Removal of foreign objects / substances from the machine, including the pump and inlet hose filter for example, grit, nails, bra wires, buttons etc.
- Replace fuses in or correct house wiring or correct house plumbing.
- Correction of unauthorized repairs.
- Incidental or consequential damage to personal property caused by possible defects with this appliance.
- If this product is used for commercial purpose, it is not warranted.

(Example : Public places such as public bathroom, lodging house, training center, dormitory)

If the product is installed outside the normal service area, any cost of transportation involved in the repair of the product, or the replacement of a defective part, shall be borne by the owner.



# جهاز الغسالة

## دليل المالك

WD-1231(0~9)RDK

WD-1431(0~9)RDK

شكرا لشراء جهاز الغسالة الأتوماتيكي الكامل من إل جي.  
يرجى قراءة دليل المالك بعناية، وهذا يقدم التعليمات عن  
التركيب بسلامة والتشغيل والصيانة.  
احتفظ به كمرجع في المستقبل.  
سجل رقم الموديل والرقم المسلسل لجهاز الغسالة.

## مزايا المنتج

### ■ نظام الدفع المباشر

محرك DC المتقدم بلا فراش يدير الحلة مباشرة بدون حزام وبكرة.



### ■ دورة الماء

رش سائل الغسيل والماء على الملابس واحدا فواحد. عندها يتم نقع الملابس بسرعة أكثر وتاماً أثناء دورة الغسيل. ويمكنك إزالة صقائيع سائل الغسيل بسهولة أكثر برش الماء أثناء دورة الشطف. ونظام دوران الماء يستخدم كلي الماء وسائل الغسيل بفعالية أكثر.



### ■ جهاز التسخين الداخلي

جهاز التسخين الداخلي يسخن الماء تلقائياً على أفضل درجة حرارة في الدورة المختارة.



### ■ إغلاق الطفل

نظام إغلاق الطفل يستخدم لمنع الأطفال عن الضغط على أي زر لتغيير البرنامج أثناء التشغيل.



### ■ الحلة الكبيرة

يمكن للحلة الكبيرة من إل جي غسيل أكثر من حمل جهاز الغسالة العادي بـ ٤٠٪ تقريبا. والحلة الأكبر تحسن كفاءة الغسيل.



### ■ الاقتصاد الأكثر بنظام الغسيل الذكي

نظام الغسيل الذكي يكشف كمية الملابس ودرجة حرارة الماء ، ثم يقرر أفضل مستوى ماء ووقت الغسيل لتخفيض الطاقة والمياه الاستهلاكية.



### ■ نظام التحكم في السرعة بضجيج منخفض

بالإشعار بكمية الغسيل وتوازنه، يتم توزيع الغسيل لتخفيض مستوى ضجيج ناجم عن التدوير.



## المحتويات

- 3 ..... التنبيهات
- 5 ..... المواصفات
- 6 ..... التركيب
- 12 ..... العناية قبل الغسيل
- 13 ..... إضافة مادة التنظيف
- 15 ..... الوظيفة
- 16 ..... كيفية استخدام الغسالة
- 24 ..... الصيانة
- 28 ..... دليل تحرى الخل وإصلاحه
- 31 ..... شروط الضمانة

### اقرأ جميع التعليمات قبل الاستخدام

من أجل السلامة، لا بد من إتباع التعليمات الموضحة في هذا الدليل لتخفيف خطر الاحتراق أو الانفجار ، والصدمات الكهربائية ، أو لمنع الخسائر المادية، جرح الشخص، أو تقصير العمر.



### التعليمات المهمة من أجل السلامة

**تنبيه:** لخفض خطر الاحتراق ، والصدمات الكهربائية ، أو جرح الشخص عند استخدام جهاز الغسالة، اتبع التحذيرات الأساسية بما فيها الأمور التالية:

- لا تركّب أو تحفظ جهاز الغسالة في مكان معرض للمطر والرطوبة.
- لا تركّب أو تحفظ جهاز الغسالة في مكان معرض للمطر والرطوبة.
- لا تعبت بلوحة التحكم.
- لا تصلح أو تبدل أي قطعة من جهاز الغسالة أو لا تحاول أي إصلاح باستثناء الحالة الموصى بها خاصة في تعليمات الصيانة للمستخدم أو تعليمات إصلاح المستخدم الصادرة التي تفهمها وتقوم بها بمهارة.
- اترك تحت الجهاز وحول الجهاز خاليا من المواد القابلة للاشتعال مثل الكتان ، والورق ، والسجادة ، المواد الكيميائية ... الخ.
- الإشراف الدقيق مطلوب في حالة أن هذا الجهاز يعمل من قبل أو قريبا من الأطفال.
- لا تسمح للأطفال باللعب على ، مع ، أو داخل هذا الجهاز أو أي جهاز آخر.
- لا تترك باب جهاز الغسالة مفتوحا.
- الباب المفتوح يغري الأطفال للتلصق بالباب أو الدخول الى داخل الجهاز.
- لا تلامس جهاز الغسالة أثناء التشغيل. انتظر حتى تتوقف الحلة عن العمل تماما.
- عمليات الغسيل قد تخفض مقاومة الالتهاب للأقمشة. / لا تغسل أو تجفف الأشياء التي يتم تنظيفها ، غسائها ، نقعها أو وضع النقاط عليها بالمواد القابلة للاشتعال أو الانفجار (مثل الشمع ، والزيت ، والدهان ، والغازولين، ومزيل الشحم، ومحلول التنظيف الجاف ، والكبروسين ، و....) الأمر قد يؤدي الى اشتعال أو انفجار.
- لتجنب هذه النتيجة ، اتبع تعليمات الغسيل والصيانة من قبل صانع الملابس بعناية.
- لا تضرب باب الغسالة بعنف أو لا تحاول فتح الباب بقوة وهو مغلق. هذا قد يؤدي الى إحداث ضرر في الغسالة.
- لتخفيف احتمال صدمات كهربائية، افصل قابس الجهاز عن مخرج التيار أو افصل جهاز الغسالة عن موزع الكهرباء في البيت بواسطة إزالة صهيرة أو إيقاف قاطع الدائرة قبل محاولة أي صيانة أو تنظيف.
- لا تحاول تشغيل هذا الجهاز في حالة حدوث ضرر ، عطل ، فك جزئي، أو فقد قطعة أو انكسار قطع، بما فيها سلك أو قابس متضرر .

### احفظ هذه التعليمات

#### تعليمات التوصيل الأرضي

- لا بد من التوصيل الأرضي لهذا الجهاز. في حالة حدوث عطل أو خلل، التوصيل الأرضي يخفض خطر الصدمات الكهربائية بتقديم مرور مقاومة أقل للتيار الكهربائي. هذا الجهاز مزود بسلك ذي أداة التوصيل الأرضي للجهاز وقابس التوصيل الأرضي. لا بد من وصل القابس الى مخرج تيار مناسب تم تركيبه وتوصيله الأرضي بشكل صحيح وفقا لجميع الرموز المحلية والأحكام.
- لا تستخدم محولا أو إلا، لا يصلح قابس التوصيل الأرضي.
- إذا لم يكن لديك مخرج التيار المناسب ، اتصل بفني كهربائي.

**تنبيه:** التوصيل غير الصحيح لإداة التوصيل الأرضي للجهاز قد يؤدي الى إحداث خطر الصدمات الكهربائية. تأكد من التوصيل الصحيح من قبل فني كهربائي مؤهل أو فني للخدمات في حالة أنك تشك في التوصيل الأرضي للجهاز. لا تعدل القابس المزود بالجهاز - إذا كان مخرج التيار غير مناسب، ركب مخرج التيار المناسب من قبل فني كهربائي مؤهل.

### لتخفيف الخطر من الحريق في مجفّف دوّار ، لا بد من مراعاة الأمور التالية:

المواد التي هناك بقع فيها والناقعة بالزيت النباتي أو زيت الطبخ قد تؤدي الى إحداث خطر الحريق ولا بد من عدم وضعها في مجفّف دوّار .  
المواد المتسخة بالزيت قد تشتعل فوراً ، خاصة عند تعرضها لمصادر الحرارة مثل في مجفّف دوّار .  
والمواد تصبح دافئة ، وهي تسبّب تفاعل الأكسدة في الزيت. والأكسدة تحدث الحرارة . إذا لم تخرج الحرارة ، قد تصبح المواد ساخنة كافية بحيث حدث حريق. تراكم أو حفظ المواد المتسخة بالزيت قد تمنع الحرارة من الخروج فيؤدي الى خطر الحريق.

إذا اضطرت الى وضع الأقمشة المتسخة بزيت نباتي أو زيت الطبخ أو منتجات عناية الشعر في مجفّف دوّار ، لا بد من غسلها بالماء الساخن مع مسحوق الغسيل الأمر الذي يؤدي الى تخفيف الخطر ولا يزيل الخطر. ودورة « البارد المنخفض » للمجفّف الدوّار لا بد من استخدامها لخفض درجة الحرارة للمواد. ولا تخرجها من المجفّف الدوّار أو تتراكمها أو تحفظها أثناء حرارتها.

المواد التي يتم تنظيفها مسبقاً بالبيروكسيد/الجازولين ، محللول التنظيف الجاف أو الأشياء الأخرى القابلة للاشتعال أو المتفجرات ويتم غسلها ونقعها أو وسخها بها لا بد من عدم وضعها في مجفّف دوّار .

تمت إزالة الأشياء القابلة للاشتعال العالي التي تستخدم عادة في البيئة المحلية بما فيها الأسيتون ، الكحول البديل ، البترول/الجازولين ، النفط الأبيض، مزيلات البقع (بعض العلامات) ، التريبتين ، الشمع.

المواد المحتوية على المطاط الرغوي (كما يعرف بالمطاط الرغوي) أو المطاط المثلث لا بد من تجفيفها في مجفّف دوّار على ضبط حرارة.  
المواد من المطاط الرغوي في حالة تسخينها قد تحدث الحريق بالاحتراق التلقائي.

ملين القماش أو المنتجات المثيلة لها لا بد من عدم استخدامها في مجفّف دوّار لإزالة الكهرباء السكنوية باستثناء أن ملين القماش خاصة موصي به من قبل صانع ملين القماش أو الجهاز.

الملابس الداخلية التي تحتوي على المعادن المقواة لا بد من عدم وضعها في مجفّف دوّار .

الأمر قد يؤدي الى إحداث الضرر في المجفّف الدوّار في حالة أن المعادن المقواة تصبح مرتخية أثناء التجفيف. وقد يستخدم رف تجفيف متوقّف لمثل هذه المواد.

المواد البلاستيكية مثل غطاء الدش أو منديل الطفل المضاد للماء لا بد من عدم وضعها في مجفّف دوّار .

المواد المغطاة بالمطاط والملابس مع الحشية المطاطية الرغوية والوسادة والكالوش وأحذية التنيس المغطاة بالمطاط لا بد من عدم وضعها في مجفّف دوّار .

في حالة تركيب جهاز الغسالة في منصة مرتفعة ، لا بد من تثبيته بإحكام من أجل منع الخطر بحيث قد يسقط .

عندما تريد التجفيف، اختر هذا الزر.

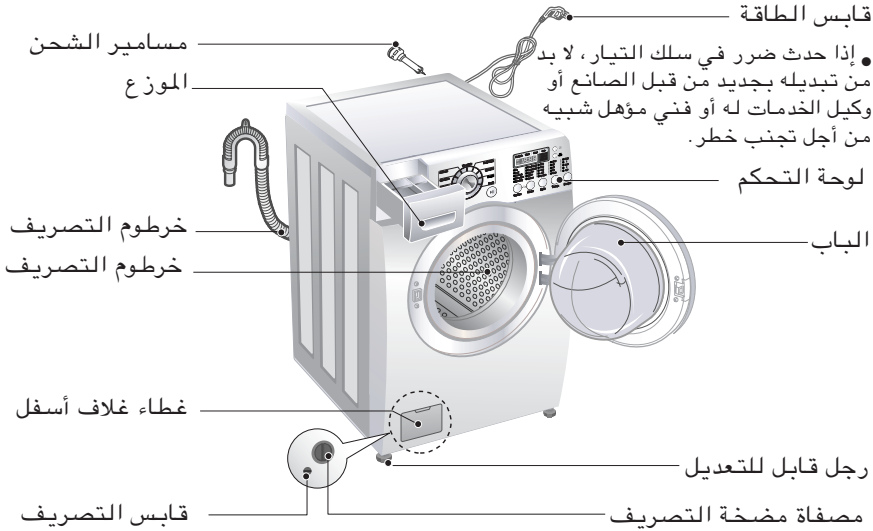

- الاسم : جهاز الغسالة بالحمل الأمامي
- الطاقة الكهربائية : 220-240 فولت - ، 50 هيرتز
- الأبعاد : 600 ملم (عرض) × 645 ملم (عمق) × 850 ملم (ارتفاع)
- الوزن : 66 كجم
- سعة الغسيل : يرجى الرجوع إلى علامة التصنيف
- سعة التجفيف : يرجى الرجوع إلى علامة التصنيف
- سرعة التدوير : لا تجفيف/400/800/1000/1400 [WD-1431(0~9)RDK]
- سرعة التدوير : لا تجفيف/400/800/1000/1200 [WD-1231(0~9)RDK]
- استهلاك الماء : 144 لتر
- ضغط الماء المسموح : 0,3 - 10 كجم.قوة/سم<sup>2</sup> ( 30 - 1000 kPa )

\* التصاميم والمواصفات عرضة للتغيير بدون إشعار لتحسين جودة المنتجات.

### ■ الملحقات

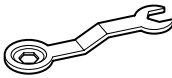

مفتاح الصمولة

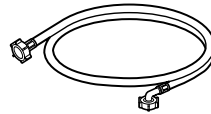

خرطوم دخول الماء (1EA) \*

## التركيب

ركّب جهاز الغسالة أو احفظها في مكان غير معرض لدرجة الحرارة أقل من درجة التجميد أو معرض للطقس. عمل التوصيل الأرضي المناسب بالتأكد من جميع الرموز الحكومية والأحكام. لا بد من عدم سد الفتحات تحت الجهاز بالسجادة في حالة تركيب جهاز الغسالة على أرض مغطاة بالسجادة.

في البلدان التي هناك فيها مناطق قد تعرض لكثرة الصوصور أو الحشرات الأخرى، خذ عناية خاصة من أجل الاحتفاظ بنظافة الجهاز وحوله في جميع الأوقات. لا تغطي ضمانه هذا الجهاز أي ضرر قد تحدثه الصوصور أو الحشرات الأخرى.

### ■ مسامير النقل

تم تثبيت الجهاز بواسطة مسامير النقل لمنع الجهاز عن حدوث الضرر داخل الجهاز أثناء النقل.

- يجب نزع صندوق الشحن ومسامير الترحيل كلها قبل استعمال الغسالة.

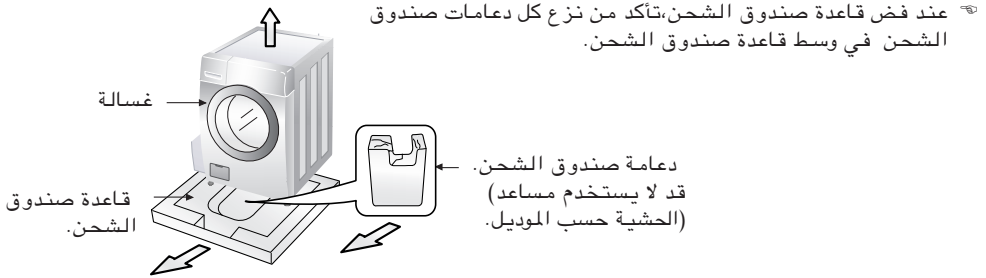

### ■ إزالة مسامير النقل

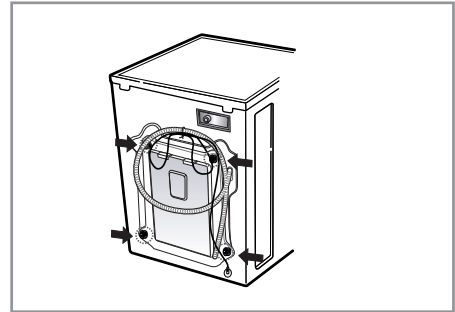
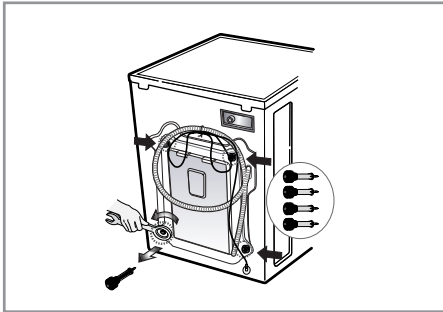

3. اسحب 4 مسامير مع السدادات المطاطية للشقوق بلويالسدادة بقليل. احفظ 4 مسامير وملوي الصمولة لاستخدامها في المستقبل.

- كلما نقلت الجهاز، لا بد من تثبيت الجهاز بالمسامير مرة ثانية.

4. اغلق الفتحات بالأغطية المزودة.

1. لمنع حدوث ضرر داخل الجهاز أثناء النقل، تم تثبيت الجهاز بـ 4 مسامير خاصة. قبل تشغيل الجهاز، ازل المسامير مع السدادات المطاطية للثقوب.

- إذا لم تزلها، هذا قد يؤدي إلى إحداث اهتزاز شديد، وضجيج وعطل.

2. ارخ 4 مسامير بواسطة مفتاح صمولة مزود بالجهاز.

## التركيب

### ■ متطلبات في مكان التركيب

#### الأرض المستوية :

الانحدار المسموح تحت جهاز الغسالة كله 1 درجة .

#### مخرج التيار :

لا بد من وجوده في ضمن 1.5 متر من جانبي الغسالة. لا توصل إلا جهازًا واحدًا إلى مخرج التيار .

#### المسافة الإضافية :

من الجدار ، والباب، والأرض المسافة المحددة المطلوبة.  
(10 سم : خلف / 2 سم : جانبيين يمين ويسار)

لا تضع الملابس التي تغسلها أو تحفظها على أعلى جهاز الغسالة في أي وقت.  
هي تؤثر على انتهاء الغسيل أو التحكم فيه.

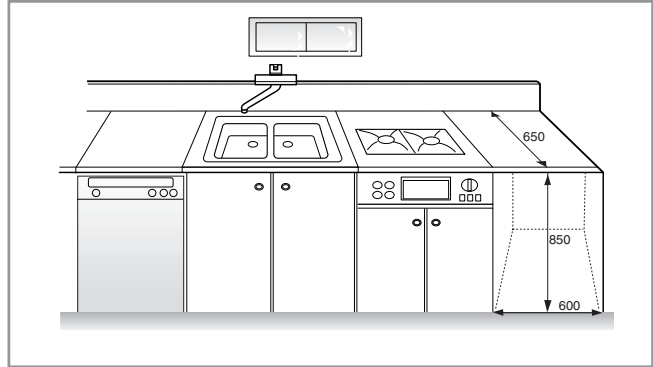
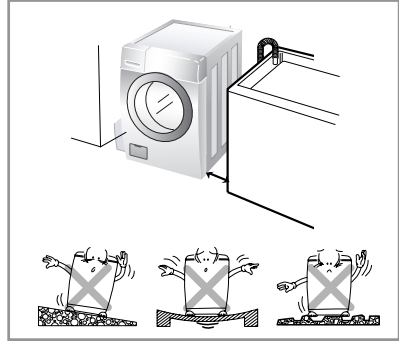

### ■ تحديد المكان

- تأكد من أن دوران الهواء حول الغسالة لا يعيقه السجاد، بساط أو غيره.
- لا تحاول أبداً تصحيح أي مستوى على البلاط عن طريق قطع خشبية، ألواح خشبية أو مواد شبيهة بذلك أسفل الغسالة.
- إذا استحالت تجنب وضع الغسالة بالقرب من موقد غاز (فرن) أو موقد يعمل بالفحم، يجب وضع عازل (٦٨٦×٦٧٧×٩٨٢ سم) مغطى بورق الألومنيوم (فويل) على الجانب المواجه للفرن أو الموقد، على أن يتم إدخاله بين الجهازين.
- يجب عدم تركيب الغسالة في غرف يمكن أن تنخفض درجة حرارتها إلى دون الصفر درجة مئوية.
- الرجاء التأكد عند تركيب الغسالة سهولة وصول فني الصيانة في حالة تعطلها.
- مع تركيب الغسالة قم بتعديل الاقدام الأربعة باستعمال مفتاح مسمار الترحيل المزود للتأكد من استقرار الغسالة و وجود خلوص بمقدار ٢٠ ملم بين قمة الغسالة والجانب الأسفل للمحركات العليا.

## التركيب

### ■ التوصيل الكهربائي

1. لا تستخدم سلكا إضافيا أو محولا مزدوجا.
  2. إذا كان سلك التيار مضررا ، لا بد من تغييره بالجديد من قبل الصانع أو وكيل الخدمات له أو فني مؤهل شبيهه من أجل تجنب خطر.
  3. انزع قابس الجهاز دائما واغلق حنفية الماء بعد استخدام الجهاز .
  4. صل جهاز الغسالة الى مخرج التيار الموصول أرضيا وفقا لأحكام توصيل الأسلاك.
  5. لا بد من وضع الجهاز بحيث يمكن توصيل القابس الى مخرج التيار بسهولة.
- ❖ إصلاح جهاز الغسالة لا بد من القيام به من قبل الفني المؤهل . القيام بالإصلاح من قبل الفني غير المختص قد يؤدي الى إصابة الشخص بالجرح أو العطل الخطير. اتصل بمركز الخدمات المحلي لك.
- ❖ لا تركب جهاز الغسالة في الغرفة التي تكون درجة الحرارة فيها أقل من درجة التجميد. الخرطوم المتجمد قد ينكسر بالضغط عليه. وقد تتعطل وحدة التحكم الإلكتروني في درجة الحرارة تحت نقطة التجميد.
- ❖ إذا تم نقل الجهاز في الأشهر الشتائية وكانت درجة الحرارة فيها أقل من نقطة التجميد: احفظ جهاز الغسالة في درجة حرارة الغرفة لمدة بعض ساعات قبل تشغيله.

### تحذير

1. تحذير: بالنسبة لسلك التيار الكهربائي، يوصى في معظم الأجهزة بوضع دائرة مخصصة، ذات منفذ أحادي والذي يزود التيار الكهربائي للجهاز فقط ولا يوجد به أية منافذ إضافية أو دوائر فرعية.  
أنظر صفحة المواصفات في دليل المالك للتأكد.  
لا تزيد حمل منافذ الحائط.  
فكل من منافذ الحائط ذات الأحمال العالية، أو التالفة أو المرتخبة أو أسلاك التمديد أو الأسلاك الكهربائية البالية أو عزل الأسلاك التالفة أو المشقوق خطر.  
ويمكن لأي من هذه الظروف أن تسبب صعق كهربائي أو اشتعال النار.  
افحص سلك الجهاز، وإذا ظهر عليه أي تلف أو إهلاك، فانزعه من القابس، وأوقف تشغيل الجهاز، واستبدل السلك بسلك آخر مماثل بواسطة فني صيانة معتمد.  
أحمي سلك التيار الكهربائي من سوء الاستخدام المادي أو الميكانيكي كأن يتم التواءه أو خرقه أو إغلاق الباب عليه أو المشي فوقه.  
يرجى مراعاة الانتباه عند التعامل مع القوابس ومنافذ الجدران والنقطة التي يخرج السلك منها من الجهاز.

### ■ جهاز الغسالة لا بد من توصيله الى حنفية الماء بواسطة مجموعة خرطوم

#### جديدة ولا تستخدم مجموعة خرطوم قديمة.

#### ■ توصيل خرطوم تزويد الماء

❖ لا بد من ضغط الماء من بين 30 kPa و 1000 kPa (0.3-10 كجم.قوة/سم<sup>2</sup>)

❖ لا تقشر أو تصلب الخيط عند توصيل خرطوم

توريد الماء الى صمام الدخول.

❖ إذا كان ضغط الماء أكثر من 1000 kPa ، لا بد

من تركيب أداة خفض الضغط.

● الختمان المطاطيان مزودان بخرطوم تزويد الماء وهذان من أجل منع تسرب الماء.

● تأكد من توصيلات جهاز الغسالة بإحكام بفتح حنفية الماء تماما.

● افحص حالة الخرطوم على فترات وبدل الخرطوم بجديد عند الحاجة.

● تأكد من عدم وجود لي في الخرطوم وعدم ضغط الخرطوم.

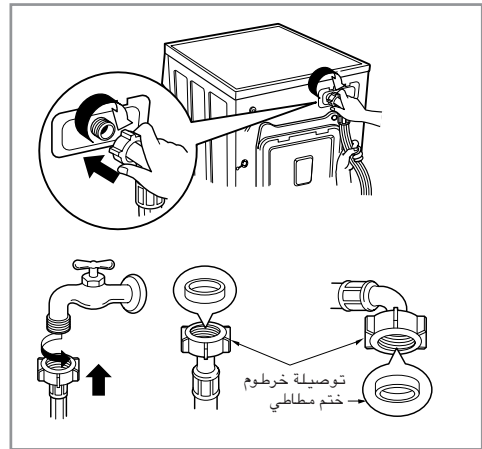

بعد اكتمال التوصيل، في حالة تسرب الماء من الخرطوم، كرر نفس الخطوات. استخدم أكثر نوع من الحنفية سهولة لإمداد الماء. وفي حالة أن الحنفية مربعة أو كبيرة جدا، انزع حلقة الإبعاد قبل إدخال الحنفية الى الحول.

ملاحظة

## ■ حنفية عادية بدون خيط وخرطوم تزويد ماء ممنوع برغى

1. ارخ البرغى لتثبيت الحنفية.
2. ادفع التوصيلة الى الأعلى حتى تتصل الحشية المطاطية بالحنفية بإحكام. ثم ثبت ٤ براغي.
3. ادفع خرطوم تزويد الماء الى الأعلى عمودياً بحيث تتصل الحشية المطاطية الموجودة داخل الخرطوم بالحنفية بإحكام ثم ثبته بتدوير البرغى الى اليمين.

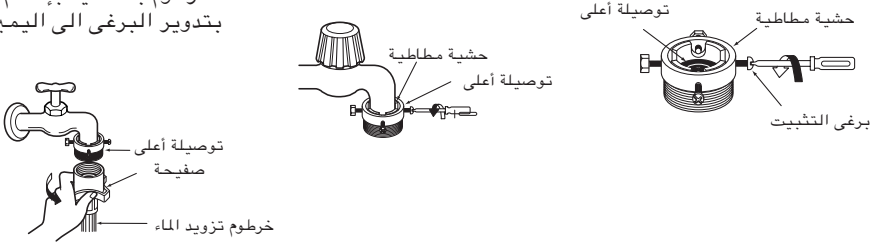

## ■ حنفية عادية بدون خيط وخرطوم تزويد ماء من نوع لمسة واحدة

1. ارخ برغى التوصيلة الأعلى
2. ادفع التوصيلة الأعلى الى الأعلى حتى تتصل الحشية المطاطية بالحنفية بإحكام. ثم ثبت ٤ براغي.
3. صل خرطوم تزويد الماء الى التوصيلة الوسطى، بدفع الصفيحة الى الأسفل.

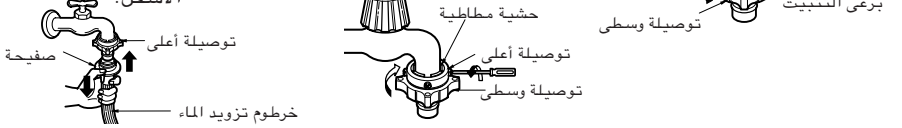

- في حالة أن قطر الحنفية أكبر من صفيحة الدليل.
- دوّر التوصيلة الوسطى لكي لا يتسرب الماء.
- تأكد من أن الختم المطاطي موجود داخل التوصيلة الخرطوم.
- لفصل خرطوم تزويد الماء عن التوصيلة الوسطى اغلق حنفية الماء. ثم اسحب خرطوم تزويد الماء الى الأسفل، بدفع الصفيحة الى الأسفل.

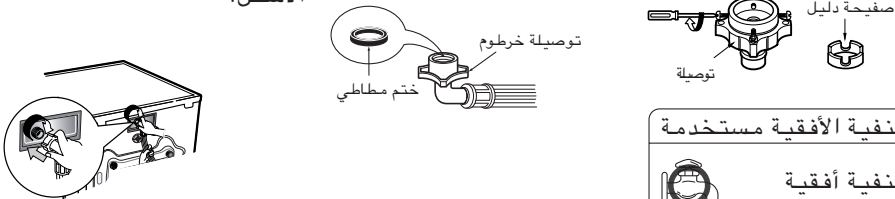

الحنفية الأفقية مستخدمة	
	حنفية أفقية
	حنفية إضافية
	حنفية مربعة

- يتم توزيع جهاز الغسالة بتوصيل الماء البارد فقط.
- تأكد من أن عدم وجود لي في الخرطوم وأن الخرطوم غير مضغوط.

## التركيب

هذا الجهاز غير مصمم للاستخدام على متن البحر أو للاستخدام في العربات المتحركة مثل القافلة والطائرة ... الخ.  
 اوقف الحنفية في حالة عدم استخدام الجهاز لمدة طويلة (مثل الإجازة) ، خاصة ليس هناك الفتحة للتصريف (الأخدود) بالقرب.  
 عند طرد الجهاز ، اقطع الكابل الرئيسي ودمّر القابل واكسر قفل الباب لمنع الصغر من سقوطهم في داخل الجهاز .  
 مادة الحشية (مثل الأفلام والستيروفوم) قد تكون خطيرة للأطفال . هناك خطر الاختناق ! اترك جميع التغليفات جيدا على البعد عن الأطفال .

### ■ تركيب خرطوم التصريف

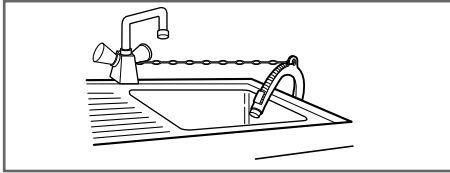

- عند تركيب خرطوم التصريف في البالوعة، ثبته بإحكام بواسطة حبل.
- تثبيت خرطوم التصريف المناسب يحمي الأرض من الضرر بسبب تسرب الماء.

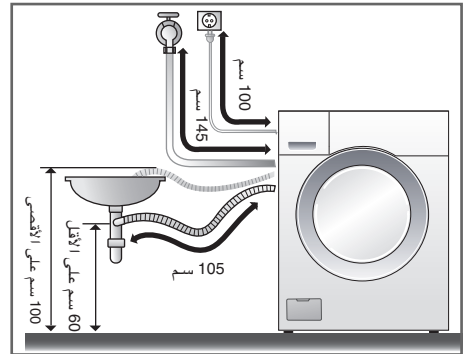
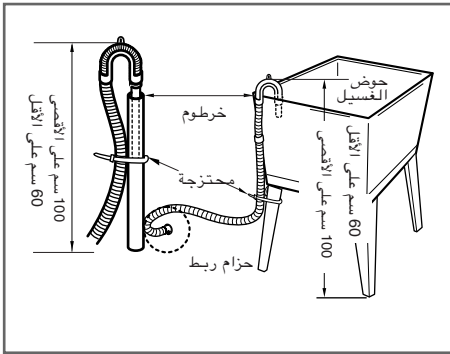
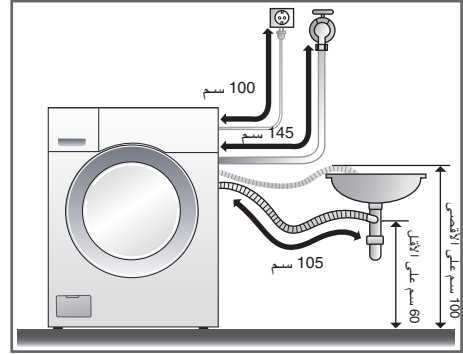

- لا بد من وضع خرطوم التصريف بارتفاع أعلى من 100 سم من الأرض.
- تثبيت خرطوم التصريف المناسب يحمي الأرض من الضرر بسبب تسرب الماء.
- في حالة أن خرطوم التصريف طويل جدا، يرجى عدم ملء الغسالة. هذا قد يؤدي الى إحداث ضجيج غير عادي.

## التركيب

### ■ ضبط الاستواء

1. استواء جهاز الغسالة الصحيح يمنع الضجيج والاهتزاز الشديد. ركب جهاز الغسالة على أرض مستوية وثابتة ، والأفضل في زاوية الغرفة.

\* ملاحظة: الأرض من الخشب أو من نوع الإسناد قد يؤدي الى إحداث الاهتزاز الزائد أو الخطأ في توازن الحمل.

2. إذا كانت الأرض غير مستوية، اضبط الرجل القابل للتعديل كما تريد. ( لا تدخل قطعة من الخشب .. الخ تحت الرجل) تأكد من ثبات جميع أربعة أرجل ووضعها على الأرض ثم تأكد من أن الجهاز مستوي تماما. (استخدم ميزان التسوية)

\* بعد تعديل القدم، أحكم ربط صمولة الربط عن طريق تدويرها عكس اتجاه دوران الساعة.

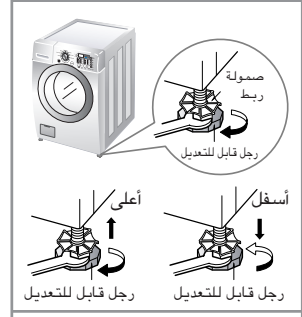

### \* الفحص القطري

عند الضغط على حافة أعلى جهاز الغسالة قطريا، لا بد من عدم تحرك جهاز الغسالة الى الأعلى والأسفل أبدا. (يرجى فحص كلا الاتجاهين) إذا تحرك جهاز الغسالة عند الضغط على أعلى جهاز الغسالة قطريا، اضبط الأرجل من جديد.

### ■ بلاط مسلح (قرميد...)

- يجب أن يكون سطح التركيب نظيفا، جافا ومستويا.
- ركب الغسالة على بلاط صلد مسطح.

### ■ الأرض من القراميد (الأرض الزالقة)

- ضع كل قدم من الجهاز على كل مسند لها وعدّل استواء الجهاز مناسبا (اقطع مسند قدم بـ 70 x 70 ملم) والصق القطع على القرمدة الجافة بحيث الجهاز موجود).
- \* مسند القدم صنع من المادة اللاصقة الذاتية التي تستخدم على السلايم والخطوات المضادة للزلق .

كوب مطاطي

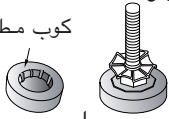

### ■ أرضية خشبية

- الأرضية الخشبية يمكن أن تؤدي إلى الاهتزاز.
- لمنع الاهتزاز نوصيك بوضع أكواب مطاطية أسفل كل قدم، بسمك ١٥ ملم على الأقل أسفل الغسالة، على أن يتم التثبيت باثنين من بلاط مسلح مع مسامير.
- إذا كان ممكنا، ركب الغسالة على إحدى زوايا الغرفة، حيث يكون البلاط أكثر ثباتا.
- \* أدخل الأكواب المطاطية لخفض الاهتزاز.
- \* يمكنك الحصول على الأكواب المطاطية. (بي/رقم 4620ER4002B) من قسم قطع غيار ال جي

### هام!

- تحديد مكان الغسالة وتسويتها يؤكد تشغيل أطول ومعتمد ومنظم.
- يجب أن تكون الغسالة في وضع أفقي بالكامل وأن تكون في وضع معتدل بالكامل.
- يجب عدم « أرجحة » كل الزوايا تحت التحميل.
- يجب أن يكون سطح التركيب نظيفا، خاليا من شمع البلاط وأي طلاء لزج.
- لا تترك قدم الغسالة تتبلل. إذا أصبحت قدم الغسالة متبللة، قد يحدث زلقتها.

## العناية قبل الغسيل

### ■ قبل الغسيل الأول

اختر دورة (قطن 60° م و اصف نصف حمل من مسحوق الغسيل) تسمح للوحدة بالغسيل بدون وضع ملابس. هذا يزيل الرواسب من الطبل التي قد تبقى أثناء إنتاج الجهاز.

### ■ العناية قبل الغسيل

#### 1. رقعة العناية

ابحث عن رقعة العناية الموجودة في ملابسك. هذه الرقعة تعرفك محتويات الأقمشة لملابسك وكيفية غسيلها.

#### 2. الفرز

للحصول على أفضل نتائج، افرز الملابس الى نوع يمكن غسيلها بدوران نفس الغسيل.

درجة حرارة الماء وسرعة التدوير والأقمشة المختلفة مطلوبة لغسيلها بطرق مختلفة.

افرز دائما الملابس باللون الغامق من الملابس باللون الخفيف والملابس البيضاء. اغسل الملابس منفصلة بين الملابس المصبوغة والملابس الكتانية وقد يحدث تحويل اللون للملابس البيضاء ... الخ. إذا أمكن ، لا تغسل الملابس الشديدة الوسخ مع الملابس الخفيفة الوسخ.

وسخ (شديد ، عادي ، خفيف)  
لون (أبيض ، خفيف ، غامق)  
كتان (منتجات كتانية ، جامع كتان)  
افصلا. اغسل منتجات كتانية وملابس يجمع الكتان

#### 3. العناية قبل الحمل

■ ضع الملابس الكبيرة والصغيرة معا. في هذه الحالة، ضع الملابس الكبيرة أولا. لا بد من عدم وضع الملابس الكبيرة أكثر من نصف كل الحمل.

لا تغسل الملابس الفردية. هذا قد يؤدي الى عدم التوازن في الحمل. اصف قطعة أو قطعتين متشابهتين.

- افحص جميع الجيوب للتأكد من أنها فارغة. الأشياء مثل المسامير ، ومشبك الشعر ، وعود الثقاب ، الأقلام، والقطع المعدنية والمفاتيح قد تؤدي الى إحداث ضرر في كلي جهاز الغسالة والملابس.

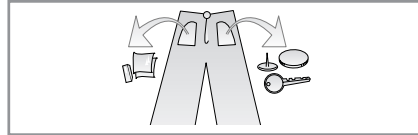

- اغلق السحاب، الخطاف، والحبل للتأكد من أن هذه المواد لا تعلق بالملابس الأخرى.

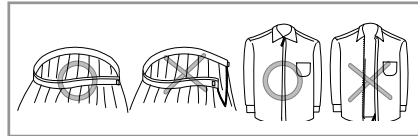

- امسح الوسخ والبقع بواسطة فرشاة مع سائل الغسيل القليل بالماء على الوسخ مثل الياقة والكم للمساعدة في إزالة الوسخ.



- افحص الطيات للحشوية المرنة(رمادية) وانزع أي أشياء صغيرة إذا كانت موجودة.
- افحص داخل الحوض وانزع أي أشياء موجودة داخله من أجل دورة الغسيل القادمة.

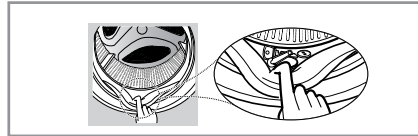

- اخرج أي ملابس أو أشياء في الحشوية المرنة لمنع الملابس والحشوية من الأضرار.



## إضافة مادة التنظيف

### ■ إضافة مادة التنظيف وملين القماش

#### 1. دولاب التوزيع

- الغسيل الرئيسي فقط ← ( / / )
- الغسيل الأولي + الغسيل الرئيسي ← ( / / ) ، ( / / )

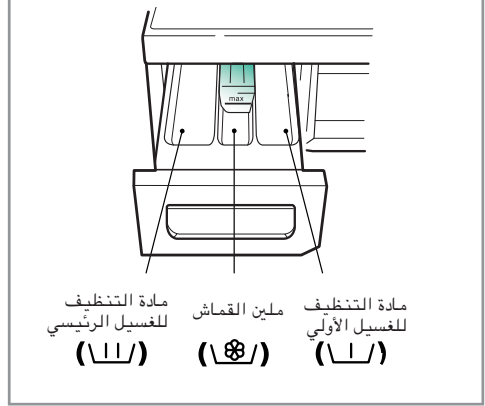

#### 2. إضافة ملين القماش

- لا تملأ ملين القماش أكثر من الخط الأقصى للماء.
- الإفراط في الماء قد يؤدي الى توزيع ملين القماش الذي يوسخ الملابس.
- لا تترك ملين القماش في دولاب مادة التنظيف لمدة أكثر من يومين.
- (ملين القماش قد يتصلب)
- تتم إضافة ملين القماش أثناء آخر دوران من الشطف أوتوماتيكيا.
- لا تفتح الدولاب أثناء توزيع الماء.
- المحلولات (بنزين ... الخ) غير مسموحة.

**ملاحظة:** لا تصب ملين القماش على الملابس مباشرة.

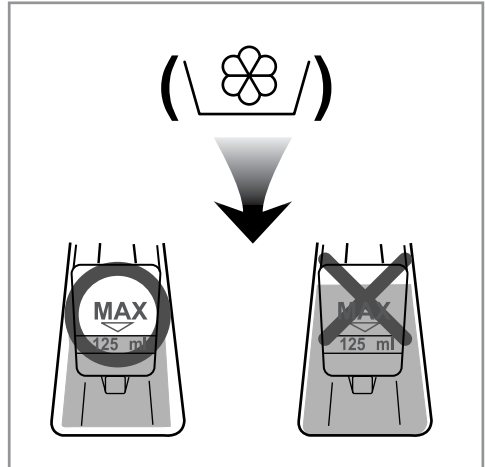

## إضافة مادة التنظيف

### 3. جرعة مادة التنظيف

- لا بد من استخدام مادة التنظيف وفقا لتعليمات مادة التنظيف من قبل الصانع.
- إذا استخدمت كمية من مادة التنظيف أكثر من الكمية الموصى بها ، قد تحدث الرغوة الكثيرة جدا وهذا يخفض كفاءة الغسيل أو يؤدي الى الحمل الثقيل للموتور . (يؤدي الى العطل)

- استخدم مسحوق مادة التنظيف فقط لجهز الغسالة بالحمل الأمامي.

- كمية مادة التنظيف يمكن تعديلها حسب درجة حرارة الماء ، ونوع الماء ، وكمية الملابس، ومستوى الوسخ للملابس. من أجل أفضل نتائج، تجنب الرغوة الزائدة.

### 4. منقي الماء

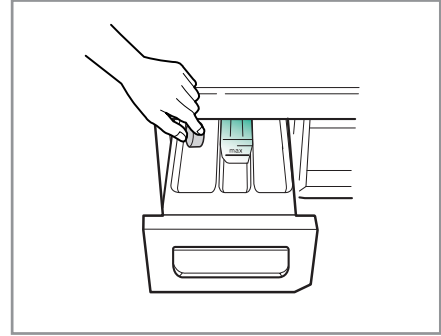

- منقي الماء مثل الكالجون يمكن استخدامه لخفض كمية من مسحوق الغسيل في مناطق فيها الماء العسير للغاية. ورّعه وفقا للكمية المبينة في العلبة. واطف مسحوق الغسيل أولا ثم منقي الماء.

- استخدم كمية من مسحوق الغسيل لتنقية الماء.

### \* اللمحات

الحمل الكامل : وفقا لنصائح الصانع.  
الحمل الجزئي : 4/3 من الكمية العادية  
الحمل الأدنى : 2/1 من الحمل الكامل

- تتدفق مادة التنظيف من الموزع في بداية الدوران.

### 5. استخدام الأقراص.

(١) افتح الباب وضع الأقراص في الحوض.

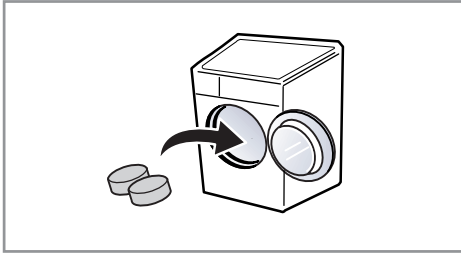

(٢) ضع الملابس في الحوض.

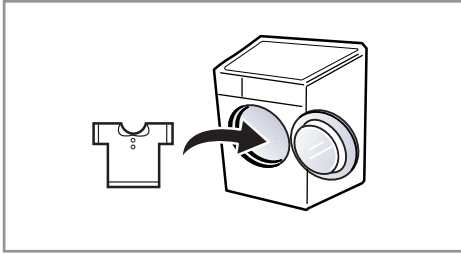

(٣) اغلق الباب.

## ■ الدوران الموصى به وفقا لنوع الغسيل

البرنامج	نوع القماش	درجة حرارة مناسبة	اختياري	حمل أقصى
القطن	افحص إذا كان الغسيل بالجهاز ممكنا أم لا. (قطن أبيض، منشفة كتانية، أغطية)	60° م (بارد، 30° م، 40° م، 95° م)	- الدورة فقط - النقع - الغسيل الأولي - الشطف + الدورة - التجفيف فقط - الكثيف	مقدر
قطن-اقتصادي	يجري غسيل برنامج قطن-اقتصادي بنفس الطريقة مع برنامج القطن.	60° م (40° م)	- الشطف + الدورة - التجفيف فقط - الكثيف	مقدر
الاصطناعي	بوليميد، اكليليك، بوليستير	40° م (بارد، 30° م، 60° م)		4 كجم
الرقيق	ملابس رقيقة وسهلة الضرر	30° م (بارد، 40° م)		3 كجم
الصوف/الحرير	الصوف القابل للغسيل في جهاز الغسالة مع الصوف/الحرير الخالص الجديد فقط	30° م (بارد، 40° م)	- الشطف + الدورة - الدورة فقط - الكثيف	2 كجم
الغسيل اليدوي	علامة « الغسيل اليدوي » موضوعة للملابس الصوفية الرقيقة.	بارد (30° م، 40° م)		2 كجم
السريع ٢٠	الملابس الملونة الخفيفة الوسخ	30° م (بارد، 40° م)	- الدورة فقط - الشطف + الدورة - التجفيف فقط - الكثيف	5 كجم
الدفنتين	غطاء السرير الممتلئ بالقطن، الدفنتين، الوسادة، البطانة، غطاء الأريكة الممتلئ امتلاء خفيفا.	بارد (30° م، 40° م)	- الشطف + الدورة - الدورة فقط - الكثيف	حجم كبير (٩ قطع من الملابس)

\* **الغسيل الأولي** : للملابس ثقيلة الوسخ، دوران «الغسيل الأولي» مفيد. الغسيل الأولي يستخدم في برنامج الملابس الملونة والبيضاء والاصطناعية.

\* **الكثيف** : إذا كانت الملابس متسخة بالوسخ الثقيل، من الأفضل استخدام «الكثيف» الاختياري.

\* إعداد البرنامج بواسطة الخيار شديد للاختبار وفقاً للقانون EN60456 و IEC60456.

\* **درجة حرارة الماء** : اختر درجة حرارة الماء لدورة الغسيل. اتبع دائما توصيات صانع الأقمشة أو التعليمات عند الغسيل.

## كيفية استخدام الغسالة

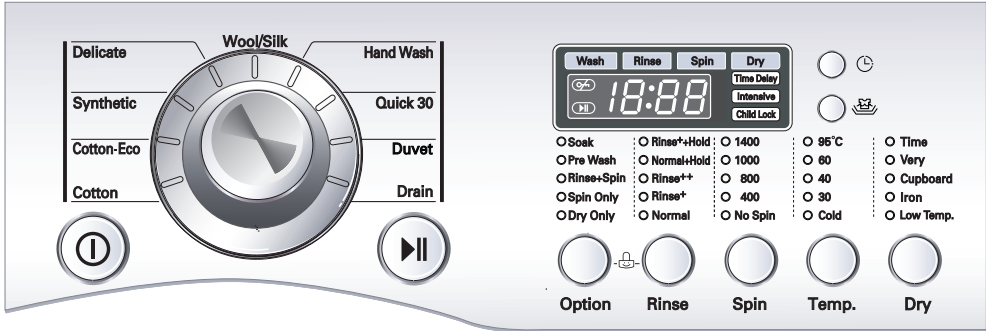

### 2. الاختيار اليدوي

- اضغط على زر الطاقة لتشغيل الجهاز.
- اختر الأحوال التي تريد استخدامها، بتدوير حلقة البرنامج والضغط على كل زر.
- لاختيار كل حالات الغسيل، يرجى مراجعة صفحات من 17 وحتى 23.
- اضغط على زر التشغيل/التوقف المؤقت.

### 1. يتم اختيار دورة القطن عند البدء بالتشغيل.

- اضغط على زر الطاقة لتشغيل الجهاز.
- اضغط على زر

#### التشغيل/التوقف المؤقت.

- الحالة الأساسية
- الغسيل : الغسيل الرئيسي
- الشطف : 3 مرات
- الدورة

● 1200 دورة في الدقيقة  
[WD-1231(0~9)RDK]

● 1400 دورة في الدقيقة  
[WD-1431(0~9)RDK]

- درجة حرارة الماء : 60° م
- البرنامج : القطن

## كيفية استخدام الغسالة

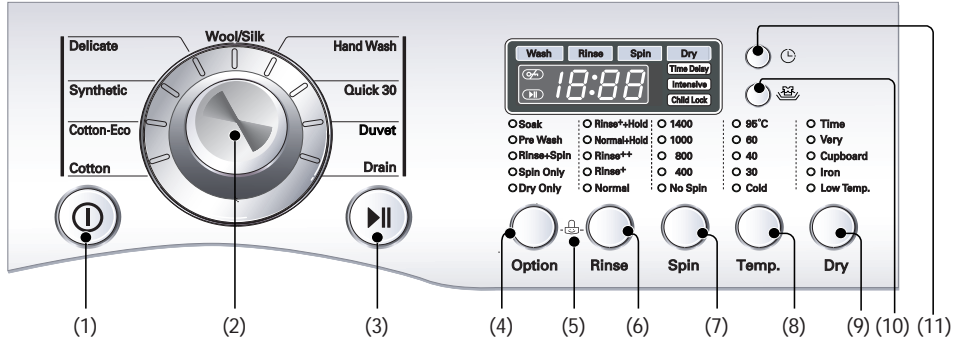

- (1) الزر : الطاقة  
(2) برنامج  
(3) الزر : التشغيل/التوقف المؤقت  
(4) الزر : الاختياري  
(5) إغلاق الطفل  
(6) الزر : الشطف  
(7) الزر : الدورة  
(8) الزر : درجة الحرارة  
(9) الزر : التجفيف  
(10) الزر : الكثيف  
(11) الزر : تأجيل الوقت

### البرنامج

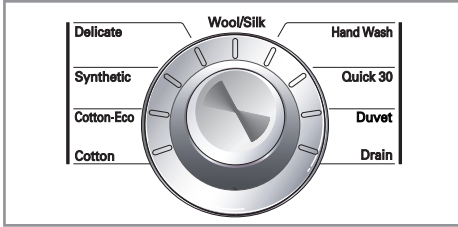

### الطاقة



#### 1. الطاقة

- اضغط على زر الطاقة لتشغيل/إيقاف الجهاز.
- لإلغاء وظيفة Time Delay، يمكنك استخدام هذا الزر.

#### 2. البرنامج الأساسي

- عند الضغط على زر الطاقة، جهاز الغسالة مستعد لدوران الملابس الملونة. والحالات الأساسية الأخرى كما يلي.
- إذا أردت الاستمرار في دوران الغسيل بدون اختيار برنامج، اضغط على زر التشغيل/التوقف المؤقت فقط ثم يبدأ جهاز الغسالة بالعمل.

#### ■ البرنامج الأساسي

[WD-1231(0-9)RDK] ●

- برنامج القطن / الغسيل الرئيسي / الشطف العادي / 1200 دورة في الدقيقة / 60 م

#### ■ البرنامج الأساسي

[WD-1431(0-9)RDK] ●

- برنامج القطن / الغسيل الرئيسي / الشطف العادي / 1400 دورة في الدقيقة / 60 م

- تستخدم 9 برامج وفقا لنوع الملابس.
- القطن - القطن - اقتصادي - الاصطناعي - الرقيق - الصوف/الحرير
- الغسيل اليدوي - السريع ٣٠ - الدفتين - المضخة
- سيضاء المؤشر للإشارة الى البرنامج المختار.
- عند الضغط على زر التشغيل/التوقف المؤقت، يتم اختيار برنامج القطن أوتوماتيكيا.
- بالضغط على زر البرنامج، يتم اختيار البرنامج بالترتيب « القطن - قطن - اقتصادي - الاصطناعي - الرقيق - الصوف/الحرير - الغسيل اليدوي - بالسريع ٣٠ - الدفتين - المضخة.

لمعرفة نوع الملابس لكل برنامج، يرجى مراجعة صفحة 15.

## كيفية استخدام الغسالة

### الاختياري

- بالضغط على الزر الاختياري، قد يتم اختيار احدي الوظائف الاختيارية فقط.

- Soak
- Pre Wash
- Rinse+Spin
- Spin Only
- Dry Only



Option

### 1. النقع

- استخدم هذه الوظعية لغسيل الملابس القطنية العادية أو الملابس الثقيلة والملابس الثقيلة التي تتسخ وسخا مفرطا.
- قابل للاستخدام في وضعيات القطن ، قطن-اقتصادي ، والاصطناعي.

### 2. الغسيل الأولي

- استخدم هذه الوضعية الاختيارية للملابس المطلوبة للغسيل الأولي. اضبط ١٧ دقيقة إضافية للغسيل الأولي والتصريف.
- عند استخدام الغسيل الأولي الاختياري، لا تستخدم سائل الغسيل في حوض الغسيل الرئيسي.
- قابل للاستخدام في وضعيات القطن ، قطن-اقتصادي ، والاصطناعي.

### 3. الشطف + الدورة

- استخدم هذه الوضعية الاختيارية للشطف ثم الدورة.

### 4. الدورة فقط

- عندما تريد الدورة فقط، اختر هذه الوضعية الاختيارية فقط.

### 5. التجفيف فقط

- عندما تريد التجفيف، اختر هذا الزر.
- قابل للاستخدام للقطن والاصطناعي و قطن-اقتصادي والسريع ٣٠.

### التشغيل/التوقف المؤقت



### 1. التشغيل

- زر التشغيل/التوقف المؤقت هذا يستخدم لتشغيل دوران الغسيل أو التوقف المؤقت من هذا الدوران.

### 2. التوقف المؤقت

- إذا أردت توقف الجهاز مؤقتا عن دوران الغسيل، اضغط على زر التشغيل/التوقف المؤقت.
- بعد الضغط على زر التوقف المؤقت بدون ضغط على أي زر، يتوقف الجهاز عن العمل أوتوماتيكيا بعد ٤ دقائق.

**ملاحظة :** لن يفتح الباب لمدة دقيقة أو دقيقتين بعد اختيار التوقف المؤقت، أو عند نهاية دوران الغسيل .

### كشف

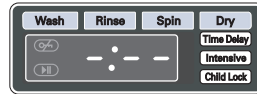

- أثناء ظهور "كشف" في العرض، يعمل الجهاز ببطء ويكشف كم عدد من الملابس الموضوعة في حوض الغسيل. ويستغرق هذا بعض ثوان.
- متوقّف في القطن ، قطن-اقتصادي ، والاصطناعي.

### قفل الباب



- يضاء كلما يتم قفل الباب للغسالة.
- يمكنك إلغاء قفل الباب بالضغط على زر التشغيل/التوقف المؤقت لإيقاف الغسالة عن العمل.
- يمكنك فتح الباب بعد تأجيل لمدة قصيرة.

## كيفية استخدام الغسالة

### الشطف

● بالضغط على زر الشطف، يمكنك اختيار نوع الشطف.

- Rinse+Hold
- Normal+Hold
- Rinse++
- Rinse+
- Normal



Rinse

### 1. عادي

- يجري الشطف ثلاث مرات لبرامج قطن-اقتصادي / القطن / الاصطناعي
- يجري الشطف مرتين لبرامج الصوف/الحريز / الغسيل اليدوي / السريع ٣٠ / الرقيق / الدفتين

### 2. الشطف+ والشطف++

- استخدم الشطف الإضافي الذي قد يساعد في إزالة ثقل مسحوق الغسيل.
- بالضغط على وظيفة الشطف+ أو وظيفة الشطف++ ، يزداد وقت الشطف وماء الشطف .

### 3. انتظار الشطف

- إذا أردت أن تترك الملابس في جهاز الغسالة بدون تجفيف بعد الشطف لمنعها من التجميد، يمكنك اختيار وظيفة انتظار الشطف بالضغط على زر التجفيف.
- من أجل عمليات التصريف أو التجفيف ، عند اكتمال وظيفة انتظار الشطف باستخدام حلقة البرنامج يجري البرنامج المطلوب.

### إغلاق الطفل

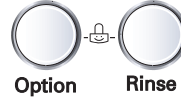

Option

Rinse

إذا أردت إغلاق جميع الأزرار لمنع طفل معوقين عن تشغيل ، يمكنك استخدام هذه الوظيفة.

- يمكنك ضبط إغلاق الطفل بالضغط على زر درجة Rinse وزر Option في نفس الوقت . (حوالي ثلاث ثوان)



- عند ضبط وظيفة إغلاق الطفل ، لا تعمل جميع الأزرار باستثناء زر الطاقة .

- لإلغاء نظام إغلاق الطفل، ابق ضاغطة على زر Rinse وزر Option في نفس الوقت مرة ثانية. (حوالي ثلاث ثوان)



- إذا أردت تغيير البرنامج في حالة عمل وظيفة إغلاق الطفل،

1. ابق ضاغطة على زر Rinse وزر Option معا. (حوالي ثلاث ثوان)
2. اضغط على زر التشغيل/التوقف المؤقت .
3. غير البرنامج المطلوب واضغط على زر التشغيل/التوقف المؤقت .



- يمكنك ضبط وظيفة إغلاق الطفل في أي وقت ويتم إلغاء إغلاق الطفل أوتوماتيكيا في حالة حدوث الخطأ في التشغيل.

## كيفية استخدام الغسالة

### الدورة

- بالضغط على زر التجفيف، يمكنك اختيار سرعة التجفيف.

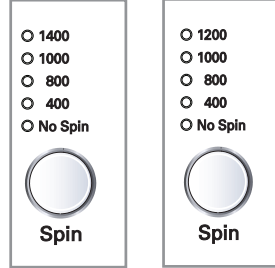

[WD-1431(0-9)RDK] [WD-1231(0-9)RDK]

- الدورة فقط:  
1) اضغء على زر الطاقة.  
2) اختر سرعة التجفيف المرغوبة بتدوير حلقة التجفيف. واضغط على زر التشغيل/التوقف المؤقت.  
3) اضغط على زر التشغيل/التوقف المؤقت.

### 1. اختيار الدورة

- سرعة التجفيف تختلف وفقا للبرنامج كما يلي .

[WD-1231(0-9)RDK]

- القطن . قطن-اقتصادي . السريع ٣ .  
لا تجفيف - 400 - 800 - 1000 - 1200
- الاصطناعي . الصوف/الحرير ،  
الغسيل اليدوي ، الدفتين  
لا تجفيف - 400 - 800 - 1000
- الرقيق  
لا تجفيف - 400 - 800

[WD-1431(0-9)RDK]

- القطن . قطن-اقتصادي . السريع ٣ .  
لا تجفيف - 400 - 800 - 1000 - 1400
- الاصطناعي . الصوف/الحرير ،  
الغسيل اليدوي ، الدفتين  
لا تجفيف - 400 - 800 - 1000
- الرقيق  
لا تجفيف - 400 - 800

### 2. لا تجفيف

- إذا تم اختيار « لا تجفيف » ، يتوقف جهاز الغسالة عن العمل بعد تصريف الماء.

إذا أضيئ المؤشر ، يتم اختيار الوظيفة.

### تأجيل الوقت ( ⌚ )

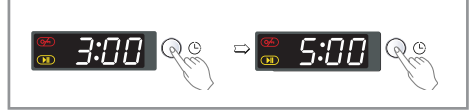

### 1. تأجيل الوقت

- الإجراءات الاستعدادية للغسيل قبل تشغيل « تأجيل الوقت »  
- افتح حنفية الماء .  
- ضع الملابس واغلق الباب .  
- ضع مادة التنظيف وملين القماش في الدولا ب .

- كيفية ضبط « تأجيل الوقت »  
- اضغط على زر الطاقة .  
- اضغط على زر البرنامج لاختيار البرنامج المطلوب .  
- اضغط على زر Time Delay واضبط الوقت المرغوب فيه .  
- اضغط على زر التشغيل/التوقف المؤقت . (تومض « Time Delay »)

- إذا ضغطت على زر Time Delay ، تعرض « 00:3 » على زجاج العرض . وأقصى وقت للتأجيل ١٩ ساعة وأدنى وقت من التأجيل ٣ ساعات .  
● كلما ضغطت على الزر يزيد وقت التأجيل بواقع ساعة .  
● لإلغاء تأجيل الوقت ، اضغط على زر الطاقة .  
● وقت التأجيل هو « وقت مقدر » من انتهاء دوران الغسيل أو العمليات المختارة .  
● وفقا لحالة توزيع الماء ودرجة الحرارة ، تأجيل الوقت ووقت الغسيل الحقيقي قد يختلف .

## كيفية استخدام الغسالة

### التجفيف

- يعمل جهاز الغسالة - التجفيف أوتوماتيكيا من دورة الغسيل وحتى دورة التجفيف بسهولة اختيار.
- للتجفيف المتساوي الأكثر، تأكد من أن جميع القطع من الملابس متشابهة في المادة والسماكة.

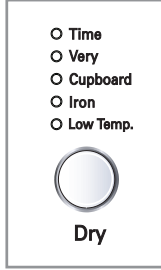

- لا تضع كمية كبيرة من الملابس في حلة الغسالة. لا بد من تحريك الملابس حرة.
- إذا فتحت الباب وأخرجت الملابس قبل إنهاء جهاز التجفيف لدورته، لا تنس الضغط على زر التشغيل/التوقف المؤقت.
- بالضغط على زر DRY (التجفيف)، يمكنك اختيار

الصوان <= <= جدا <= الوقت

درجة الحرارة المنخفضة <= المكواة

- بعد انتهاء التجفيف، يعرض « ٣٠ » . ويمكنك إنهاء البرنامج بالضغط على زر « التشغيل/التوقف المؤقت ». إذا لم تضغط على زر « التشغيل/التوقف المؤقت »، ينتهي البرنامج بعد حوالي ٤ ساعات.
- » « دورة التبريد »

### 1. دليل التجفيف التلقائي

- استخدم الدورة التلقائية لتجفيف معظم الملابس.
- المشعر الإلكتروني يستشعر بدرجة الحرارة لرفع أو خفض درجة الحرارة للتجفيف من أجل وقت رد فعل أسرع وتحكم أدق في درجة الحرارة.
- دورة التجفيف التلقائي الموصى بها حسب نوع من الملابس.
- أ) اصطناعي - درجة الحرارة المنخفضة
- ب) إذا أردت كوي الملابس - المكواة
- ج) القطن - الصوان
- د) الحفاض - جدا

**ملاحظة: وقت التجفيف المقيم يختلف من وقت التجفيف الحقيقي ببرنامج تلقائي. ويتم اختيار نوع القماش وحجم الحمل والجفاف بعد وقت التجفيف.**

### درجة حرارة الماء

- بالضغط على زر درجة الحرارة، يمكنك اختيار درجة حرارة الماء.

- بارد  
- 30° م / 40° م / 60° م / 95° م

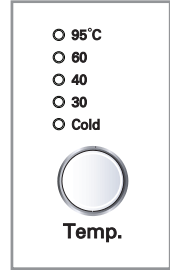

- يمكنك اختيار درجة حرارة الماء وفقا للبرنامج كما يلي.

#### - قطن - اقتصادي

40° م - 60° م

#### - القطن

بارد - 30° م - 40° م - 60° م - 95° م

#### - الاصطناعي

بارد - 30° م - 40° م - 60° م

#### - الرقيق، الصوف/الحرير، السريع ٣٠،

#### الغسيل اليدوي، الدفتين

بارد - 30° م - 40° م

يضاء مؤشر درجة حرارة الماء المختارة. لمزيد من المعلومات بتفاصيل، يرجى مراجعة صفحة 14.

### الكثيف



- إذا كانت الملابس متسخة بالوسخ الثقيل، من الأفضل استخدام «الكثيف» الاختياري.
- باختيار الكثيف الاختياري، قد يزيد وقت الغسيل حسب البرنامج المختار.

## كيفية استخدام الغسالة

### 2. دليل وقت التجفيف

- بالضغط على زر التجفيف، يمكنك اختيار وقت التجفيف.
- يمكن استمرار دورة التجفيف لمدة حتى ١٠٠ دقيقة. عند اختيار التجفيف فقط، يبدأ الجهاز بدورة التجفيف بعد التدوير.
- أوقات التجفيف هذه تتبين في دليل لمساعدتك على ضبط جهاز التجفيف من أجل التجفيف اليدوي.
- وقد تختلف أوقات التجفيف وفقا لدرجة الرطب ، ودرجة حرارة الغرفة ونوع القماش وخبراتك في هذا تكون أفضل دليل لك.

#### الملابس الصوفية

- لا تهن الملابس الصوفية. اخرجها بشكلها الأصلي ، وجففها على الأرض المستوية.

#### الملابس الصوفية والمحبوكة

- قد تقتصر بعد الملابس الصوفية والمحبوكة، وتختلف كميتها وفقا لنوعيتها.
- مددها دائما فورا بعد التجفيف.

#### الملابس بالضغط الدائم والإصطناعي

- لا تضع هذه الملابس كثيرة في جهاز الغسالة.
- اخرج الملابس بالضغط الدائم فورا عند إيقاف جهاز التجفيف من أجل خفض التجاعيد.

#### الملابس الليفية أو الجلدية

- تأكد من تعليمات الصانع دائما.

#### ملابس الأطفال والمنامة

- تأكد من تعليمات الصانع دائما.

#### الملابس المطاطية البلاستيكية

- لا تجفف أي ملابس مصنوع أو محتوي على جزء من المطاط أو البلاستيك مثل :  
(أ) المنزر ، الصدرية ، غطاء الكرسي.  
(ب) الستائر وأغطية الطاولة  
(ج) حصير الحمام

#### الملابس الليفية الزجاجية

- لا تجفف الملابس الليفية الزجاجية في جهاز التجفيف.
- الجزيئات الزجاجية الباقية في جهاز التجفيف قد تلتصق بالملابس التي يتم تجفيفها في

### 3. إكمال التجفيف

- عند انتهاء دورة التجفيف، يعرض " " (التبريد) على Multi display (العرض المتعدد).
- يتم ضبط COOL DOWN (التبريد) أوتوماتيكيا عند انتهاء دورة التجفيف.
- في حالة أنك لا تخرج الملابس من جهاز التجفيف فورا عند إيقاف الجهاز، قد تحدث التجاعيد.
- تقوم وظيفة COOL DOWN (التبريد) أوتوماتيكيا مؤقتا بهز الملابس وإعادة ترتيبها وزغبتها لتجنب التجاعيد بدون تسخينها لمدة حتى ٤ ساعات.
- تبقى رسالة " " على العرض حتى يتم إخراج الملابس أو الضغط على زر التشغيل/التوقف المؤقت.

## العرض

### 3. انتهاء الغسيل

- عند انتهاء دوران الغسيل، يعرض "End" على العرض المتعدد .

### 4. الوقت المتبقي

- أثناء دورة الغسيل، يظهر الوقت المتبقي لعملية الغسيل على العرض.
- البرنامج الموصى به من الصانع.

- القطن : حوالي ساعة و ٤٦ دقيقة
- قطن-اقتصادي : حوالي ساعة و ٥٦ دقيقة
- الاصطناعي : حوالي ساعة و ١١ دقيقة
- الرقيق : حوالي ساعة و ٥ دقيقة
- الصوف/الحرير : حوالي ٥٥ دقيقة
- الغسيل اليدوي : حوالي ٥٠ دقيقة
- السريع : ٣٠ : حوالي ٣٠ دقيقة
- الدفتين : حوالي ساعة
- المضخة : حوالي ١ دقيقة

- قد يختلف وقت الغسيل تبعاً لحجم حمل الغسيل وضغط الماء ، ودرجة حرارة الماء وظروف الغسيل الأخرى.

- إذا ظهر اختلال في التوازن أو إذا عمل برنامج إزالة الرغوة ، يزيد طول فترة الغسيل. (وقت الزيادة على الأقصى ٤٥ دقيقة)



### 1. عرض الوظيفة الخاصة

- عند اختيار إغلاق الطفل، يظهر مؤشر «Child Lock» على زجاج العرض.
- عند اختيار تأجيل الوقت، هذا يشير الى الوقت المتبقي لانتهاء البرنامج المختار.

### 2. عرض التشخيص الذاتي

- إذا حدثت مشكلة في الغسالة ، يعرض نوع المشكلة.

PE : خطأ في الإشعار بضغط الماء

FE : مشكلة فيضان الماء

DE : الباب غير مغلق

LE : الحمل الزائد على الموتور

EE : الحمل الزائد في الموتور

IE : المشكلة في مدخل الماء

OE : المشكلة في التصريف

UE : مشكلة عدم التوازن

TE : مشكلة درجة حرارة الماء

PF : قد حدث انقطاع الكهرباء في جهاز الغسالة.

dHE : مشكلة في سخان جهاز التجفيف أو

الثرموستات.

إذا عرضت حروف الأخطاء هذه ، يرجى مراجعة دليل تحرى الخلل وإصلاحه الموجود في صفحة 28 واتبع الدليل.

## الصيانة

- \* قبل تنظيف الأسطح الداخلية لجهاز الغسالة، افصل قابس الجهاز من مخرج التيار الكهربائي لتجنب صدمات كهربائية وخطر صدمات كهربائية.
- \* عند طرد الجهاز، اقطع الكابلات الرئيسي ودمّر القابل واكسر قفل الباب لمنع الصغر من سقوطهم في داخل الجهاز.

### ■ مصفاة مدخل الماء

- تومض رسالة خطأ "E1" على لوحة التحكم في حالة أن الماء لا يدخل الى دولاب التنظيف.
- إذا كان الماء عسرا جدا أو احتوى على الثفل، قد تتسدّد مصفاة مدخل الماء.
- لذلك فكرة جميلة أن تنظف المصفاة من حين الى آخر.

1. اغلق حنفية الماء.

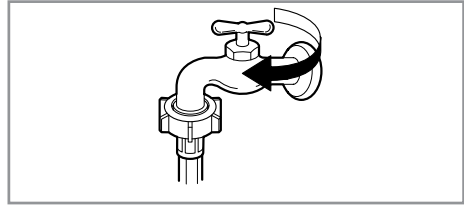

2. ارخ برغى خرطوم مدخل الماء

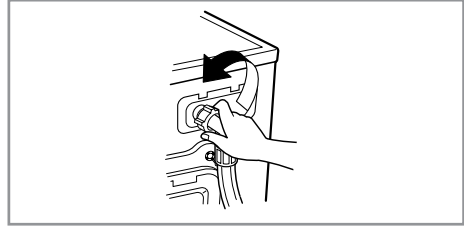

3. نظّف المصفاة بواسطة الفرشاة الخشنة والصلية.

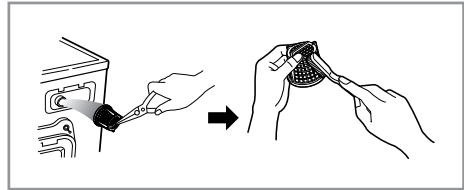

4. ثبت خرطوم مدخل الماء بإحكام.

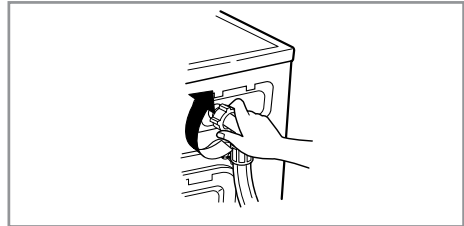

## ■ مصفاة مضخة التصريف

\* مصفاة التصريف تجمع الخيوط والأشياء الصغيرة المتبقية في الملابس.  
افحص بانتظام أن المصفاة نظيفة لتضمن التشغيل الناعم لجهاز الغسالة.

### ⚠ تحذير

أولاً صرّف الماء بواسطة خرطوم التصريف ثم افتح مصفاة مضخة التصريف لإزالة أي شيء مسدود.  
خذ عناية عند تصريف الماء إذا كان الماء حاراً.

\* اترك الماء ليصبح بارداً قبل تنظيف مضخة التصريف، مع تفريغ طارئ أو  
فتح الباب في حالة طارئة.

1. افتح علبة الغطاء السفلي (1) باستخدام  
الأصبع. أدر مفتاح التصريف (2) لسحب  
الخرطوم.

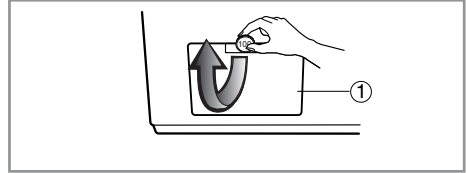

2. افصل قابس التصريف (2) ، ليسيل الماء  
الى الخارج. في هذه الحالة، استخدم وعاء لمنع  
سيل الماء على الأرض.

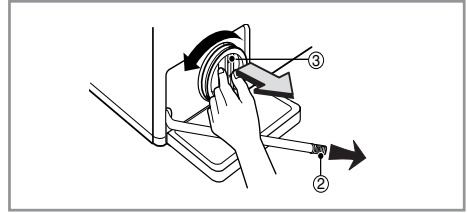

3. إذا لم يسيل الماء ، دَوّر مصفاة المضخة (3)  
الى اليسار للفتح.

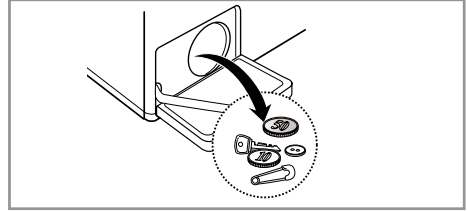

4. ازل أي شيء غريب من مصفاة المضخة (3).  
بعد التنظيف، دور مصفاة المضخة (3) باتجاه  
عقرب الساعة وادخل قابس التصريف (2) الى  
مكانه الأصلي . اغلق غطاء الغلاف الأسفل.

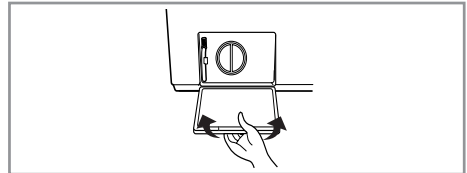
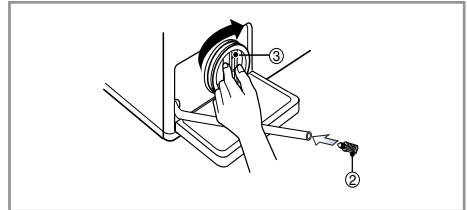

### ■ دولاب الموزع

- \* بعد وضع مادة التنظيف وملين القماش في الدولاب.
- لا بد من تنظيف الدولاب من حين الى آخر بالماء الجاري.
- عند الحاجة يمكنك سحب الدولاب تماما من جهاز الغسالة بالضغط على الدولاب الى الأسفل وسحبه الى الخارج.
- من أجل التنظيف السهل، يمكنك إزالة الجزء الأعلى من حجيرة ملين القماش.

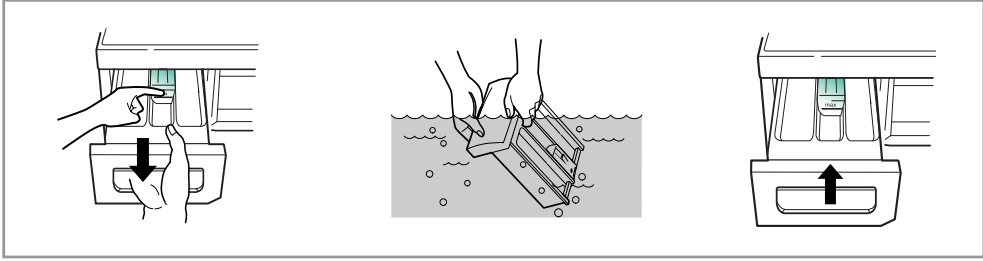

### ■ اف مكان داخلي للدولاب

- \* قد تتراكم مادة التنظيف داخل المكان الداخلي فلا بد من تنظيفه أحيانا بفرشاة الأسنان.
- عند انتهاء التنظيف، اعد الدولاب الى مكانه واجر دوران الشطف بدون ملابس.

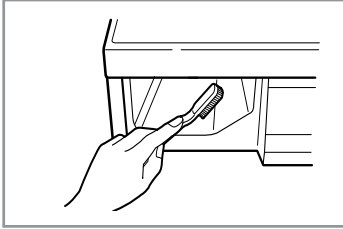

### ■ حلة الغسيل

- إذا عشت في منطقة المياه العسرة ، تتكون صفيحة الكلس باستمرار في الأماكن التي لا يمكن أن تراها ولا تزيلها بسهولة.
- تكون صفيحة الكلس يسد الأجهزة وإذا لم تفحصه ولا بد من تبديله أخيرا.
- بالرغم من أن حلة الغسيل مصنوعة من الفولاذ الذي لا يصدأ، قد يحدث الصدأ بسبب الأشياء المعدنية الصغيرة ( مشبك الورق ، ودبابس الأمان) التي كانت تبقى في الحلة.
- لا بد من تنظيف حلة الغسيل من حين الى آخر.
- إذا استخدمت مادة التنظيف و مادة الصبغ أو مادة التبييض غير القياسية ، تأكد من أنها مناسبة للاستخدام في جهاز الغسالة.
- \* المواد غير القياسية تحتوي على المكونات التي قد تؤدي الى ضرر في جهاز الغسالة.
- \* ازل البقع بسائل التنظيف الخاص بالفولاذ الذي لا يصدأ.
- \* لا تستخدم صوف الفولاذ أبدا.

### ■ فوهة دوران الماء

نظّف فوهة دوران الماء ، إذا كانت مسدودة.

### ■ تنظيف الغسالة

#### 1. الأسطح الخارجية

الصيانة المناسبة لجهاز الغسالة تستطيع تمديد عمر الجهاز. يمكنك تنظيف الأسطح الخارجية لجهاز الغسالة بالماء الدافئ ومادة التنظيف المحايدة غير الكاشطة للمنزل.

امسح أي سائل مصبوب فوراً. وامسحها بالقماش الرطب. لا تحاول ضرب الأسطح للجهاز بالأشياء الحادة.

**\* هام :** لا تستخدم الميشيلات ، والمشعشعة أو المنتجات الشبيهة .

#### 2. الأسطح الداخلية

جفّف حول باب الغسالة المفتوح والحشية القابلة للثنى والباب الزجاجي. هذه المناطق لا بد من تنظيفها لضمان كتم الماء بإحكام. اعمل جهاز الغسالة بدوران كامل باستخدام الماء الحار. كرر الإجراءات عند الحاجة.

**ملاحظة :** ازل ثفل الماء اليسر باستخدام مادة تنظيف فقط برقعة الاستخدام الأمنية لجهاز الغسالة.

### ■ تعليمات عند حلول فصل الشتاء

إذا حفظت جهاز الغسالة في منطقة قد يتجمد الماء فيها أو يتغير الطقس فيها إلى درجة الحرارة المنخفضة حتى يتجمد الماء، اتبع هذه التعليمات عند حلول فصل الشتاء من أجل منع ضرر في جهاز الغسالة.

1. اغلق حنفية الماء.
2. افصل الخرطوم من حنفية الماء وصرّف الماء من الخرطوم.
3. صل قابس التيار الكهربائي إلى مخرج التيار الذي تم توصيله الأرضي المناسب.
4. اضع ١ جالون (3,8 لتر) من سائل مقاومة التجميد الخاص للسيارة غير المتسمم (RV) لتفريغ حلة الغسيل. اغلق الباب.
5. اضبط دوران التجفيف واترك جهاز الغسالة يدور لمدة دقيقة واحدة لتصريف جميع الماء من الغسالة.
6. يخرج جميع السوائل مقاومة التجميد RV تماماً.
7. انزع قابس التيار الكهربائي وتجفف الأسطح الداخلية للحلة واغلق الباب.
8. ازل دولايب الموزع. صرّف أي ماء من حجيرات وجفف حجيرات واعد الدولايب إلى مكانه.
9. احفظ جهاز الغسالة في موضع عمودي.
10. لإزالة سائل مقاومة التجميد من جهاز الغسالة بعد حفظه، اعمل جهاز الغسالة فراغاً من خلال دوران كامل باستخدام مادة التنظيف. لا تضيف الملابس.

## دليل تحرى الخلل وإصلاحه

\* جهاز الغسالة هذا مزود بوظائف السلامة الأوتوماتيكية التي تكشف وتشخص الأخطاء في مرحلة دوران وردود فعل مناسبة. عندما لا يعمل جهاز الغسالة بوظيفة مناسبة لا يعمل أبداً، افحص الأمور التالية قبل الاتصال بمركز الخدمات.

المشكلة	السبب المحتمل	الحلول
صوت الخشخش وضجيج الصلصل	<ul style="list-style-type: none"> <li>● الأشياء الغريبة مثل القطع المعدنية أو دباجيس السلامة قد توجد في الحلة أو المضخة .</li> </ul>	<p>اوقف جهاز الغسالة من العمل وافحص الحلة ومصفاة التصريف.</p> <p>إذا استمر الضجيج بعد إعادة تشغيل الجهاز،</p> <p>اتصل بمركز الخدمات.</p>
صوت ضخم	<ul style="list-style-type: none"> <li>● الملابس الثقيلة والكبيرة قد تصدر صوتاً كبيراً.</li> <li>● هذا أمر عادي.</li> </ul>	<p>إذا استمر الصوت، جهاز الغسالة خارج التوازن. اوقف وزّع الملابس من جديد.</p>
ضجيج الاهتزاز	<ul style="list-style-type: none"> <li>● هل أزلت مسامير النقل والتعليق ؟</li> <li>● هل جميع الأرجل موضوعة على الأرض بثبات ؟</li> </ul>	<p>إذا لم تزل المسامير أثناء التركيب، راجع تعليمات التركيب من أجل إزالة مسامير النقل. وضع الملابس غير متوازن في الحلة. اوقف جهاز الغسالة من العمل واعد ترتيب الملابس.</p>
تسرب الماء	<ul style="list-style-type: none"> <li>● خرطوم تغذية الماء وخرطوم التصريف مرتخين في حنفية ماء أو جهاز غسالة.</li> <li>● أنابيب التصريف الداخلية مسدودة.</li> </ul>	<p>افحص توصيلات الخرطوم وثبتها .</p> <p>ازل شيئاً مسدوداً في أنبوب التصريف. واتصل بالفني عند الحاجة.</p>
الرغوة الزائدة	<ul style="list-style-type: none"> <li>● تزويد الماء في المنطقة غير كافي.</li> <li>● لا تفتح حنفية الماء كاملاً .</li> <li>● خرطوم تزويد الماء ملتوي.</li> <li>● مصفاة خرطوم دخول الماء مسدودة.</li> <li>● خرطوم التصريف متلوي أو مسدود.</li> <li>● مصفاة التصريف مسدودة.</li> </ul>	<p>مادة التنظيف الكثيرة جداً أو مادة التنظيف غير المناسبة ؟ وحدوث الرغوة يؤدي الى تسرب ماء .</p> <p>افحص الحنفية الأخرى في المنزل. افتح الحنفية كاملاً. استقم الخرطوم.</p> <p>افحص المصفاة في خرطوم دخول الماء. نظّف واستقم خرطوم التصريف. نظّف مصفاة التصريف.</p>
لا يدخل الماء الى الغسالة أو يدخله ببطء		
لا تصرف الماء من جهاز الغسالة أو يتم التصريف ببطء		

## دليل تحري الخلل وإصلاحه

المشكلة	السبب المحتمل	الحلول
لا يعمل جهاز الغسالة	<ul style="list-style-type: none"> <li>● لا يصل قابس الجهاز الى مخرج التيار أو التوصيل مرتخ.</li> <li>● صهيرة البيت منقطعة، ويطفر قاطع الدائرة ، أو حدث انقطاع طاقة.</li> <li>● لا تفتح حنفية الماء.</li> </ul>	<p>تأكد من توصيل القابس الى مخرج التيار بإحكام.</p> <p>اعد ضبط قاطع الدائرة أو بدّل الصهيرة. ولا تزد سعة الصهيرة.</p> <p>إذا كانت مشكلة ناجمة عن حمل الدائرة الزايد، كن صحيحا من قبل فني كهربائي مؤهل.</p> <p>افتح حنفية الماء.</p> <p>اغلق الباب واضغط على زر التشغيل/التوقف المؤقت.</p> <p>بعد الضغط على زر التشغيل/التوقف المؤقت، يستغرق وقت قليل للبدء بالتجفيف. لا بد من إغلاق الباب قبل البدء بالتجفيف.</p>
لا يمكن فتح الباب		<p>عند التشغيل، لا يمكنك فتح الباب سببا للسلامة.</p> <p>انتظر دقيقة أو دقيقتين قبل فتح الباب لإعطاء وقت لفتح إغلاق الآلية الكهربائية.</p>
يتأجل وقت دوران الغسيل		<p>وقت الغسيل قد يختلف حسب كمية الملابس ، وضغط الماء ، ودرجة حرارة الماء والحالات الأخرى للغسيل.</p> <p>إذا كانت الملابس غير متوازنة أو إذا عمل برنامج إزالة الرغوة ، يزيد وقت الغسيل .</p>
مشكلة في التجفيف	لا يجري التجفيف.	<p>لا تضع الغسيل زائدا</p> <p>تأكد من التصريف من جهاز الغسالة كما ينبغي لتصريف الكمية الكافية من الماء من الملابس.</p> <p>الملابس التي وضعتها في الجهاز قليلة جدا لكي يعمل الجهاز كما ينبغي ، اضع اليها بعض القطع من المناشف.</p>

## دليل تحرى الخلل وإصلاحه

المشكلة	السبب المحتمل	الحلول
	<ul style="list-style-type: none"> <li>● تزويد الماء في المنطقة ضعيف.</li> <li>● لا تفتح حنفية الماء كاملا.</li> <li>● خرطوم دخول الماء ملتوي .</li> <li>● مصفاة خرطوم دخول الماء مسدود.</li> </ul>	<p>افحص حنفية ماء أخرى في المنزل. افتح حنفية الماء كاملا. استقم الخرطوم. افحص مصفاة خرطوم دخول الماء.</p>
	<ul style="list-style-type: none"> <li>● خرطوم التصريف ملتوي أو مسدود.</li> <li>● مصفاة التصريف مسدودة.</li> </ul>	<p>نظّف واستقم خرطوم التصريف. نظّف مصفاة التصريف.</p>
	<ul style="list-style-type: none"> <li>● الحمل قليل جدا .</li> <li>● الحمل غير متوازن.</li> <li>● الجهاز مزود بنظام كشف عدم التوازن وتصحيحه.</li> </ul> <p>إذا وضعت الأشياء الثقيلة مثل بطانية الحمام، رداء الحمام ... الخ. هذا النظام قد يتوقف عن التدوير أو إعاقته التدوير ، في حالة أن الحمل غير متوازن جدا حتى بعد البدء بالتدوير عدة مرات.</p> <ul style="list-style-type: none"> <li>● إذا ما زالت الملابس متبللة في نهاية الدوران، اضف القطع الأصفر من الملابس لتوازن الحمل وكرر دوران التجفيف.</li> </ul>	<p>اضف قطعة أو قطعتين للمساعدة في توازن الحمل. توازن الحمل. اعد ترتيب الحمل للتدوير المناسب.</p>
	<ul style="list-style-type: none"> <li>● هل الباب مفتوح ؟</li> </ul> 	<p>اغلق الباب. * إذا لم يتلاش <b>dE</b> ، اتصل بمركز الخدمات.</p>
		<p>افصل قابس التيار من مخرج التيار واتصل بمركز الخدمات.</p>
	<ul style="list-style-type: none"> <li>● إذا فاض الماء بسبب خلل صمام الماء ، يعرض مؤشر س <b>FE</b> على زجاج العرض.</li> </ul>	<p>اغلق حنفية الماء . افصل قابس التيار. اتصل بمركز الخدمات.</p>
	<ul style="list-style-type: none"> <li>● يعرض مؤشر <b>PE</b> في حالة حدوث عطل في المؤشر بمستوى الماء.</li> </ul>	
	<ul style="list-style-type: none"> <li>● الحمل الزائد في الموتور.</li> </ul>	
	<ul style="list-style-type: none"> <li>● الحمل الزائد في الموتور.</li> </ul>	
	<ul style="list-style-type: none"> <li>● قد حدث انقطاع الكهرباء في جهاز الغسالة.</li> </ul>	<p>اعد تشغيل الدورة.</p>
	<ul style="list-style-type: none"> <li>● تأكد من توريد الماء.</li> </ul>	<p>افتح حنفية الماء. إذا لم تحل مشكلة « <b>dHE</b> » ، انزع القابس من مخرج التيار واتصل بمركز الخدمات.</p>

### ما لا تغطيه الضمانة

- رحلات الخدمة الى بيتك لتعليمك كيفية استخدام المنتج .
- اذا تم توصيل المنتج مع أي فولطية غير التي اشير اليها على لوحة النسب .
- . اذا كان سبب الخطأ عن طريق حادث ، إهمال ، أو كوارث طبيعية .
- اذا كان سبب الخطأ عن طريق عوامل غير الاستخدام المحلي العادي أو استخدام حسب دليل المالك .
- تقديم تعليمات حول استخدام المنتج أو تغيير ضبط المنتج .
- اذا تسبب في الخطأ آفة ما على سبيل المثال،فئران أو حشرات منزلية وغيرها .
- الضجيج والاهتزاز الذي يعتبر عادي ، مثال صوت تصريف الماء ، صوت دوران أو صوت التدفئة (بيب) .
- تصحيح التركيب مثلاً ، رفع المنتج ، تعديل التصريف .
- الصيانة العادية التي أوصى بها دليل المالك .
- التخلص من الاشياء الغريبة /مواد من الماكينات، يشمل ذلك المضخة ومصفاة الخرطوم الداخل على سبيل المثال ،
- حصى ، مسامير ، قطع أسلاك، أزرار وغيره .
- وضع الفيوز في أو تصحيح اسلاك البيت أو تصحيح سباكة البيت .
- تصحيح تعليمات غير مصرح بها .
- ضرر بسبب حادث أو نتج عنه تلف في الممتلكات الخاصة بسبب خلل في هذا الجهاز .
- إذا أستخدم هذا المنتج لاغراض تجارية ، لا تغطيه الضمانة . (مثال / أماكن تستخدم من قبل العامة مثل الحمامات ، فنادق، مركز تدريب، بيت به غرف للايجار )