



Lavatrice automatica

ISTRUZIONI PER L'USO

MODEL : WFT11C65EF

Nel ringraziarvi per avere acquistato questo prodotto LG, vi raccomandiamo di leggere attentamente le seguenti istruzioni e di conservare questo manuale in previsione di eventuali consultazioni future. Consigliamo inoltre di prendere nota del modello e del numero di matricola.

C aratteristiche principali

Questa lavatrice Turbo Drum non puo funzionare quando lo sportello e aperto. Un apposito dispositivo di sicurezza interrompe la funzione di lavaggio, risciacquo e centrifuga in corso non appena lo sportello viene aperto.

I sensors (opzione)

- Il sensore rileva automaticamente la quantità di detergente inserita dall'utente, la temperatura e qualità dell'acqua per creare un algoritmo di lavaggio e risciacquo che possono dare il miglior lavaggio possibile.

Programma Auto Cotone

- Un sensore di carico incorporato riileva automaticamente e misura il peso del bucato ed un microprocessore ottimizza le condizioni di lavaggio, come il consumo ideale di acqua e la durata del lavaggio.

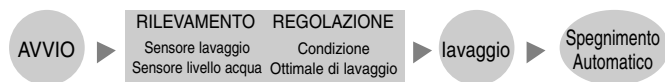

- La tecnologia avanzata presente nel Sistema di Controllo Elettronico assicura il migliore risultato di lavaggio.

Cestello "Turbo Drum" (opzione)

- Mentre le "3 turbine" ruotano in una direzione, il cestello ruota nella direzione opposta. Questo crea un flusso d'acqua contrastante che permette un lavaggio ed un risciacquo più efficaci.



3 Livelli di lavaggio

- 3 livelli di lavaggio permettono un'azione di lavaggio più efficace e riducono l'aggrovigliamento dei capi.



Movimento rotatorio



Movimento rotatorio e verticale



Movimento verticale e riduzione aggrovigliamento

NOTA : Assicurarsi di rimuovere l'unità dalla base di cartone, in caso contrario la macchina non sarà in grado di funzionare in modo corretto.

Indice

Leggete questo manuale

All'interno troverete molte utili avvertenze su come utilizzare e conservare la vostra lavatrice correttamente. Bastano alcuni piccoli accorgimenti da parte vostra per evitare perdite di tempo e di denaro nella ricerca dei difetti della macchina. Troverete inoltre molte risposte ai problemi più comuni nella sezione Risoluzione dei problemi. Se consulterete questa sezione prima di utilizzare la macchina non sarete costretti a chiamare l'assistenza.

Introduzione	Informazioni sulla sicurezza	4
	Descrizione della lavatrice	7
	Funzioni	8
Prima di iniziare il lavaggio	Preparazione prima del lavaggio	9
	Uso dell'acqua, del detersivo, del candeggiante e dell'ammorbidente	10
	Guida speciale per la rimozione delle macchie	13
	Descrizione dei comandi	14
Programmi di lavaggio	Programma Auto Cotone	16
	Rapido	16
	Programma Jeans	16
	Programma Lana	16
	Delicato	16
	Programma Ammollo	18
	Programma Preferito	19
Programma Silenzioso	20	
Funzioni aggiuntive	Pulizia Cesto	21
	Asciugatura	22
	Opzioni di Lavaggio	23
	Programma Partenza	24
	Altre funzioni utili	25
Installazione	Posizionamento e Livellamento	26
	Collegamento dei tubi di carico	27
	Collegamento del tubo di scarico	30
Manutenzione	Messa a terra	31
	Pulizia periodica	32
Risoluzione dei problemi	Problemi di lavaggio comuni	34
	Risoluzione dei problemi	35
Termini di garanzia	Termini di garanzia	36
Specifiche tecniche	Specifiche tecniche	37

Informazioni sulla sicurezza

Leggere con attenzione e completamente questo libretto, poiché contiene importanti informazioni per la sicurezza che proteggeranno l'utente da pericoli imprevisti e per prevenire potenziali danni al prodotto.

Questo libretto è suddiviso in due sezioni: **Avvertenza e Attenzione**



: Questo è un segno di avvertenza che specifica le applicazioni dell'utente che potrebbero essere pericolose.



: Questo è un segno che specifica le applicazioni "Assolutamente vietate".



Attenzione : La mancata osservanza delle istruzioni che sono riportate con questo simbolo può mettere seriamente in pericolo la vostra incolumità.



Precauzioni : La mancata osservanza delle istruzioni che sono riportate con questo simbolo può causare lesioni alla persona o danni al prodotto.

Messa in sicurezza della caldaia ad acqua



Attenzione

- In certe condizioni una caldaia inutilizzata per due settimane o più produce dell'idrogeno. Questo gas può essere esplosivo nelle seguenti circostanze. Se l'acqua calda non è stata utilizzata per due settimane o più, è necessario prevenire un possibile danno o guasto riaprendo tutti i rubinetti dell'acqua calda e lasciando scorrere l'acqua per alcuni minuti. Effettuate questa operazione prima di utilizzare qualsiasi dispositivo elettrico che sia connesso al sistema dell'acqua calda. Questa semplice procedura eviterà qualsiasi fuga di gas idrogeno. Poiché il gas è infiammabile, non fumate né utilizzate fiamme libere o dispositivi durante il suddetto procedimento.

INSTALLAZIONE CORRETTA



Precauzioni

- L'apertura di base non deve essere ostruita da moquette se la lavatrice viene installata su un pavimento con moquette.
- Non installate né collocate la macchina in luoghi in cui si raggiungono temperature sotto la soglia di congelamento oppure esposti alle intemperie.
Se il prodotto viene esposto a tali condizioni, si può verificare scossa elettrica, incendio, rotture o deformazione.
- Collocarla su di un pavimento perfettamente orizzontale in conformità alle regole ed alle direttive di manutenzione. Per maggiori dettagli vedere nelle Istruzioni per l'installazione.
Se la macchina non è messa a terra in modo corretto e vi è dispersione di corrente, queste possono dare la scossa.
- Deve essere posizionato in modo che la spina sia accessibile.
Se la spina è posizionata tra la parete e la macchina, potrebbe danneggiarsi provocando incendio o scossa elettrica.
- Assicurarci che la spina sia inserita completamente nella presa.
Un comportamento diverso può essere causa di scossa elettrica o incendi provocati da surriscaldamento.

Informazioni sulla sicurezza

ZONA LAVANDERIA



Attenzione

- Mantenete l'area sottostante e circostante la macchina libera da materiale infiammabile, come fibre sintetiche, carta, stracci, prodotti chimici, ecc.
- **L'uso con materiali di questo tipo vicino alla macchina può provocare un'esplosione o incendio.**
- Evitate che, mentre è in funzione, la lavatrice si trovi alla portata dei bambini, se non sotto la diretta e costante sorveglianza di un adulto. Non permettete ai bambini di giocare sopra, con o dentro la lavatrice, o con qualsiasi altro dispositivo elettrico.
- **Esiste il pericolo potenziale di annegamento per i bambini che cadessero all'interno del cestello pieno.**



Non toccare la spina dell'alimentazione con le mani bagnate.
Può provocare scossa elettrica.



Non inserire le mani, piedi o qualsiasi altra cosa sotto la lavatrice quando questa è in uso.
Sotto la macchina c'è un meccanismo ruotante, vi potreste ferire.

USO DELLA LAVATRICE



Precauzioni

- Utilizzate la macchina solo secondo l'uso per cui è stata fabbricata, come descritto in questo Manuale Utente.
- Il lavaggio può aumentare il grado di infiammabilità dei tessuti. Per evitare ciò seguite attentamente le istruzioni di lavaggio e di trattamento riportate sulle etichette dei capi.
- Per ridurre la possibilità di scosse elettriche, scollegate il cavo di alimentazione della macchina o disconnettetela dalla presa di rete rimuovendo la valvola a fusibile oppure spegnete l'interruttore del circuito prima di intraprendere qualsiasi operazione di manutenzione o di pulizia.

NOTA

: Lo spegnimento del tasto Power non comporta l'interruzione del passaggio della corrente.

- Assicurarsi che lo scarico funzioni in modo corretto.
Se l'acqua non viene scaricata in modo corretto, il pavimento potrebbe rimanere allagato. I pavimenti allagati possono provocare dispersione di corrente elettrica con il conseguente pericolo di scossa elettrica o incendio.
- Se, durante la centrifuga, l'apertura dello sportello non ferma il cestello entro 15 secondi, interrompere immediatamente l'uso della macchina. Chiamare l'assistenza per la riparazione. **Una lavatrice con la centrifuga in funzione a sportello aperto può provocare lesioni.**



Mentre la lavatrice è in funzione non toccate assolutamente all'interno. Prima di aprire lo sportello, attendere che la macchina si sia completamente fermata. Anche una rotazione lenta può provocare lesioni.



Non intraprendete mai nessun tipo di operazione se la macchina risulta danneggiata, malfunzionante, parzialmente smontata, o con parti mancanti o rotte, compreso un cavo o una spina danneggiati.

L'uso con una spina danneggiata può provocare la scossa.



Non usare acqua più calda di 50°C. **L'uso di acqua eccessivamente calda può danneggiare i tessuti o provocare perdite di acqua.**

Informazioni sulla sicurezza

USO DELLA LAVATRICE



Attenzione



Non usare una spina o apparecchiature elettriche con carichi superiori al loro carico nominale.

Eccedere il limite può provocare scossa elettrica, incendio, rotture o la deformazione di componenti.



Non utilizzate candeggiante al cloro insieme ad ammoniaci o ad acidi come aceto e/o sostanze antiruggine.

Mischiare insieme differenti prodotti chimici può produrre un gas tossico che può essere letale.



Non lavate né asciugate abiti che siano stati puliti, lavati, bagnati o macchiati con combustibile o con sostanze esplosive (come cera, olio, vernice, benzina, solventi a secco, kerosene, ecc.) che possono infiammarsi o esplodere. Non aggiungete queste sostanze all'acqua del lavaggio. Non utilizzate né collocate queste sostanze intorno alla lavatrice o all'asciugatrice mentre è in funzione.

Si può accendere o esplodere.

MACCHINA FUORI USO



Precauzioni

- Chiudete i rubinetti dell'acqua per ridurre la pressione nei tubi e nelle valvole e per minimizzare la perdita in caso di rottura. Controllate le condizioni dei tubi flessibili; può essere necessario cambiarli dopo 5 anni.
- Quando la temperatura dell'aria è alta e la temperatura dell'acqua bassa, si può verificare condensa e bagnare il pavimento.
- Pulire lo sporco o la polvere sui contatti della spina.
L'uso di una spina sporca può provocare un incendio.
- Prima di rimuovere la lavatrice o di eliminarla, togliete lo sportello per evitare che i bambini si nascondano all'interno.
Se lo sportello viene lasciato intatto i bambini potrebbero entrare per gioco e rimanere intrappolati.



Non accingetevi a riparare o a sostituire nessuna parte della macchina se non raccomandato specificatamente in questo Manuale Utente, o all'interno di istruzioni sull'uso e la riparazione di dispositivi elettrici che siete in grado di comprendere ed attuare.

L'uso della macchina con ricambi inadatti può provocare incendio o scossa elettrica.



Non manomettere i controlli.

Può provocare scossa elettrica, incendio, rotture o deformazione.



Non tirare il cavo di alimentazione per staccare la spina.

Tenere saldamente la spina tra le dita per staccare la macchina. **Non seguire queste istruzioni può provocare scossa elettrica o incendio a causa di corto circuito.**



Quando si pulisce la lavatrice, non applicare direttamente l'acqua a qualsiasi parte della lavatrice.

Può provocare un corto circuito e scossa elettrica.

Descrizione della lavatrice

Corpo

Vaschette per detersivo in polvere e ammorbidente

Cestello interno

Vaschetta per candeggiante (⚠)

Pulsanti di controllo

Pulsante avvio/pausa
Utilizzare per avviare o per fermare temporaneamente la macchina

Piedini ad altezza regolabile
Utilizzare per livellare la macchina per un corretto funzionamento della centrifuga

Base

*** Tubo di carico**
Fare attenzione che non fuoriesca acqua

*** Cavo di alimentazione**
Se il cavo di alimentazione è danneggiato, chiamare l'assistenza per la sostituzione

*** Filtro di raccolta della lanugine**
Pulire regolarmente il filtro per evitare che la lanugine possa ostruire il passaggio dell'acqua formi sui capi

*** Tubo di scarico per il modello a pompa**
Verificare che il tubo sia collegato prima di azionare la macchina

*** Tubo di scarico per il modello senza pompa**

Accessori in dotazione

Tubo di carico

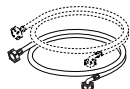

Oppure



O un tubo per l'acqua fredda ed uno per la calda

Tubo di scarico



Oppure



NOTA

* I componenti possono variare secondo il modello della

Funzioni

Questa lavatrice prevede diversi metodi di lavaggio per soddisfare le diverse condizioni e tipi di bucato.

Differenti tipologie di lavaggio

Programma Auto Cotone

Utilizzare questo Programma per tutti i tessuti fatta eccezione per quelli di lana e per la biancheria. *(vedere pagina 16)*

Programma Jeans

Utilizzare questo programma per tessuti resistenti particolarmente sporchi come jeans o abiti da lavoro. Per tessuti resistenti o particolarmente sporchi come jeans o abiti da lavoro. *(vedere pagina 16)*

Programma Delicato

Per delicato, plaid e trapunte. *(vedere pagina 16)*

Programma Lana

Per tessuti delicati (biancheria, lana, ecc.) che si possono facilmente danneggiare. *(vedere pagina 16)*
Le fibre dei tessuti di lana lavabili in lavatrice hanno subito un particolare trattamento antifeltre per il lavaggio in lavatrice. La maggior parte degli indumenti di lana fatti a mano non sono lavabili in lavatrice e si raccomanda quindi di lavarli a mano.

- Prima di lavare gli indumenti di lana controllate l'etichetta su cui sono riportate le istruzioni di lavaggio.
- Per i capi in lana utilizzate detersivi neutri specifici per la lana.
- I capi in lana non lavabili in lavatrice possono venire centrifugati per ridurre il tempo di asciugatura.
- Per asciugare i capi in lana distenderli su di uno stendipanni per tenerli in forma. Asciugare i capi all'ombra, lontano dalla luce diretta del sole. (Il calore e l'azione di rotolamento del ciclo di asciugatura possono restringere o infeltrire i tessuti di lana).

Alcuni mollettoni di lana e prodotti in pelle se lavati in lavatrice possono causare l'inceppamento della pompa. (Assicurarsi che l'intero indumento sia lavabile in lavatrice e non solo il materiale della fodera). Si consiglia di lavare questi capi a mano e di metterli in lavatrice per la centrifuga preferito.

Programma Preferito (lavaggio memorizzato)

Questa impostazione permette di memorizzare il programma di lavaggio preferito. *(vedere pagina 19)*

Programma Silenzioso

Usare questo programma per mandare la lavatrice silenziosamente durante la notte. *(vedere pagina 20)*

Programmi di lavaggio secondo il tipo di bucato

Programma Rapido

Questo programma può essere utilizzato per lavare rapidamente limitate quantità di bucato (meno di 2KG) non molto sporco. *(vedere pagina 16)*

Programma Ammollo

Questo programma può essere utilizzato per lavare bucato molto sporco lasciandolo in ammollo per un po' di tempo per rimuovere macchie e sporco. *(vedere pagina 18)*

Altri metodi di lavaggio

Pulizia Cesto

Usare questo programma per pulire l'interno della lavatrice specialmente il cestello interno ed esterno. *(vedere pagina 21)*

Programma PARTENZA

Questo programma può essere utilizzato per aumentare la durata del lavaggio. Il periodo di PARTENZA può essere stabilito direttamente dall'utilizzatore. *(vedere pagina 24)*

Opzioni di lavaggio

E' possibile selezionare le seguenti opzioni: Centrifuga, Risciacquo/Centrifuga, Risciacquo, Lavaggio/Risciacquo, Lavaggio, Lavaggio/Risciacquo/Centrifuga, Ammollo/Lavaggio/Risciacquo/Centrifuga. *(vedere pagina 23)*

P reparazione prima del lavaggio

Etichette per le istruzioni di lavaggio

- * Controllate le etichette sui capi. Vi è riportato il tipo di tessuto con cui è fabbricato l'indumento e come deve essere trattato. Suddividete e raggruppate i capi che possono essere trattati con lo stesso ciclo di lavaggio, la stessa temperatura dell'acqua e la stessa velocità di centrifuga.



Suddivisione dei capi

Per ottenere migliori risultati di lavaggio, separate gli indumenti secondo il tessuto di fabbricazione.

- **Sporco** (Profondo, normale, leggero) Separate gli indumenti secondo il tipo e la quantità di sporco
- **Colore** (Bianchi, delicati, scuri) Separate gli indumenti bianchi da quelli colorati
- **Laugine** (Produttori, Raccoglitori) Separate i capi che producono lanugine da quelli che la attirano



Indumenti che producono lanugine

Indumenti che attirano la lanugine

Terital, ciniglia, spugne, felpe, Pannolini

Sintetici, velluto a coste, tessuti stampati, cuciture

Suddivisione dei capi

Controlli prima del lavaggio

- **Controllate tutte le tasche per verificare che siano vuote.** Spille, fermagli, fiammiferi, penne, monete e chiavi possono danneggiare sia la lavatrice sia gli indumenti.
- **Rammandate ogni indumento scucito ed attaccate i bottoni.** Scuciture o buchi possono diventare più grandi durante il lavaggio.
- Togliete nastri, bretelle, ecc. per prevenire danni alla lavatrice o agli indumenti.
- **Pretrattate lo sporco e le macchie.**
- Assicuratevi che i capi siano lavabili in acqua.
- Controllate le istruzioni di lavaggio.



Pretrattare le macchie e lo sporco

- Si consiglia di pretrattare i colletti delle camicie e i polsini con del detergente liquido prima di introdurli nella lavatrice. Prima del lavaggio, trattare le macchie difficili con del sapone da bucato o del detergente liquido per facilitare la rimozione durante il lavaggio.
- Utilizzare un detergente adatto alla rimozione di macchie e sporco. Eseguire il trattamento appena possibile in quanto le macchie saranno più difficili da rimuovere se non vengono trattate subito. *(vedere pagina 13)*

Carica del bucato

Non lavate tessuti contenenti materiale infiammabile (cere, prodotti chimici per la pulitura, ecc.)

Dosaggio del bucato

Il livello dell'acqua deve coprire appena i capi. Regolate il carico di conseguenza. Fate in modo che gli indumenti caricati non superino la linea superiore dei fori del cestello. Per aggiungere dei capi una volta iniziato il ciclo di lavaggio, premete il tasto Avvio ed immergete i nuovi capi. Chiudete lo sportello e premete ancora il tasto Avvio per riavviare la macchina.

Indumenti leggeri e di grossa taglia

Indumenti come sottovesti e tessuti di lana sono leggeri, ampi e quindi galleggiano facilmente. Si consiglia di utilizzare una rete di nylon e di lavarli in poca acqua. Se il bucato galleggia durante il lavaggio si può danneggiare. Utilizzate il detersivo dopo averlo sciolto in modo che si distribuisca in modo uniforme.

Indumenti lunghi

Utilizzate reti di nylon per gli indumenti lunghi e delicati. La rete di nylon impedisce che gli indumenti con lunghe bretelle o molto lunghi si stropicino durante il lavaggio. Chiudete le cerniere e i gancetti, legate i nastri per impedire che si impiglino agli altri vestiti.

※ La rete di nylon non viene fornita dalla LG.



⚠ Avvertenze

Pericolo di incendio

Non lavate mai indumenti sporchi di benzina o di altri liquidi infiammabili.

Nessun tipo di lavatrice è in grado di rimuovere completamente le macchie di olio. Non asciugate indumenti su cui ci siano macchie di qualsiasi tipo di olio (incluso l'olio da cucina).

Non rispettare questi divieti può risultare mortale, provocare esplosioni o incendi.

Uso dell'acqua, del detersivo, del candeggiante e dell'ammorbidente

Uso dell'acqua

Livello dell'acqua

- Questa lavatrice imposta automaticamente il livello dell'acqua in funzione della quantità del bucato quindi imposta il livello dell'acqua e la quantità del detersivo.
- Selezionando un programma di lavaggio, il livello dell'acqua e la quantità del detersivo verrà visualizzata sul pannello di controllo:
- La tabella che segue mostra la quantità di acqua.
- Quando il livello dell'acqua viene rilevato automaticamente, può risultare diverso a seconda della quantità di bucato anche se sul pannello di controllo viene indicato lo stesso livello di acqua.
- La quantità di un misurino di detersivo indicata nel diagramma è di circa 40g di detersivo concentrato.



Temperatura dell'acqua

- La lavatrice imposta automaticamente la temperatura appropriata al tipo di programma di lavaggio.
- E' possibile variare la temperatura dell'acqua premendo il pulsante TEMP. ACQUA. *(Vedere pagina 14)*.
- La temperatura dell'acqua influenza l'efficacia di tutti i detersivi da bucato e, quindi, i risultati del lavaggio. Le temperature raccomandate sono:
 - CALDA 49-60°C...(120-140°F) Capi bianchi, pannolini, biancheria, capi molto sporchi e capi con colori resistenti
 - TIEPIDA 29-40°C....(85-105°F) La maggior parte degli indumenti
 - FREDDA* 18-24°C...(65-75°F) Solo per colori molto brillanti con macchie leggere
- Quando si lava con acqua fredda è necessario:
 - Regolare la quantità di detersivo e del pre-trattante in acqua tiepida.
 - Pretrattare le macchie e lo sporco
 - Lasciare a lungo in ammollo i capi macchiati
 - Utilizzare il candeggiante
- * Una temperatura inferiore a 18°C.. (65°F) non utilizza tutta la forza lavante e può formare lanugine, lasciare residui di detersivo e macchie di sporco, ecc. Inoltre le etichette dei detersivi e dei capi definiscono fredda l'acqua a 26-29°C...(80-85°F). Se immergendo le mani nel cestello la temperatura dell'acqua risulta troppo fredda, il detersivo non sarà in grado di lavare energicamente il bucato.

NOTA

Nell'acqua potrebbe essere presente una componente di ferro. I vestiti potrebbero assumere un colore giallo o potrebbero formarsi sui capi delle macchie marroni o arancioni. Questa componente non è sempre visibile, per questo motivo consigliamo di installare un filtro per il ferro o un filtro per rendere più dolce l'acqua.

Utilizzo del detersivo e dell'ammorbidente

Detersivo

Seguire le istruzioni riportate sulla scatola del detersivo. L'utilizzo di poco detersivo può essere una delle cause dei problemi di lavaggio. Utilizzare una quantità maggiore di detersivo quando l'acqua è dura, si hanno notevoli quantità di biancheria da lavare oppure sporco difficile.

Sceita del detergente giusto

Si consiglia l'uso di detersivi ad uso domestico (in polvere, liquidi o concentrati). Per i lavaggi di capi in lana, ricordate di utilizzare detersivi adatti a questo tipo di tessuto.

Utilizzo del detersivo e dell'ammorbidente

Quantità di detersivo

Quando si seleziona un programma di lavaggio, sul pannello di controllo appaiono il livello dell'acqua e la quantità di detersivo necessario. Il simbolo del misurino rappresentato nel diagramma si riferisce a 40g di detersivo concentrato.

La giusta quantità di detersivo può variare in base allo sporco dei capi (per esempio i jeans e gli abiti da lavoro richiedono più detersivo degli asciugamani).

Per l'utilizzo di detersivi liquidi o concentrati, seguire attentamente i consigli riportati sulla confezione.

Nota: Per verificare se si utilizza la corretta quantità di detersivo, sollevare lo sportello della macchina a metà lavaggio circa. Dovreste vedere un leggero strato di schiuma sulla superficie dell'acqua.

Troppa schiuma non aiuta a pulire i capi.

Se non è presente schiuma, la quantità di detergente utilizzato non è sufficiente.

Lo sporco potrebbe rimanere sui capi.

Se la quantità utilizzata è eccessiva il risciacquo non sarà efficiente. Una quantità eccessiva di detersivo può causare inoltre inquinamento ambientale, per questo motivo fate attenzione alle quantità utilizzate.

Carica del detersivo e dell'ammorbidente

Estraete il cassetto del detersivo e versate la quantità giusta di detersivo Dosatore per il detersivo.

Alcuni detergenti devono essere completamente sciolti prima di essere versati nella vaschetta per il detersivo per ottenere migliori risultati.

In caso di utilizzo di detergenti in polvere, è consigliabile scioglierli in acqua calda per prima di essere aggiunti al lavaggio.

Questo processo può aumentare le performance del detersivo.

Dosatore per detersivo in polvere ed ammorbidente

Vaschetta per il detersivo.

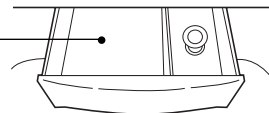

Uso del candeggiante

- Controllare le etichette dei capi per maggiori informazioni e separare la biancheria da candeggiare.
- Diluire la candeggina liquida al cloro. Seguire attentamente le istruzioni riportate sulla confezione del prodotto.
- Prima del lavaggio, versare la quantità adatta di candeggina direttamente nel dosatore della candeggina.
- Evitare schizzi o dosaggi superiori alla capacità del dosatore. La candeggina in polvere deve essere diluita in acqua prima di versarla nel dosatore.

Dosatore della candeggina ()



NOTA

- Non inserite candeggina o ammorbidente direttamente sul bucato. Può scolorire o danneggiare i capi.
- Non mescolate la candeggina al cloro con ammoniaca o acidi tipo l'aceto e/o l'antruggine.
La miscela può generare un gas tossico che può provocare la morte.

Uso dell'acqua, del detersivo, del candeggiante e dell'ammorbidente

Utilizzo del detersivo e dell'ammorbidente

Tipi di ammorbidente disponibili

- Non utilizzate ammorbidenti concentrati. Ciò potrebbe provocare problemi nella dosatura automatica.
- Per maggiori dettagli consultate le istruzioni per l'uso dei prodotti ammorbidenti.

Carica del detersivo e dell'ammorbidente

- Estraete il cassetto del detersivo e versate la giusta quantità di detersivo.
- Non utilizzate detersivo con ammorbidente. Utilizzate l'ammorbidente nell'acqua dell'ultimo risciacquo.
- Diluite l'ammorbidente (30ml) nel cassetto con acqua (30ml).
- Nel riempire il cassetto, non fate fuoriuscire il detersivo. Potrebbe scolorire il bucato.
- Evitate di versare l'ammorbidente direttamente sui capi, che potrebbero in tal modo scolorire.
- In caso di macchie, inumidite e strofinate a mano con detersivo per piatti (o con una saponetta delicata) e lavate nuovamente.

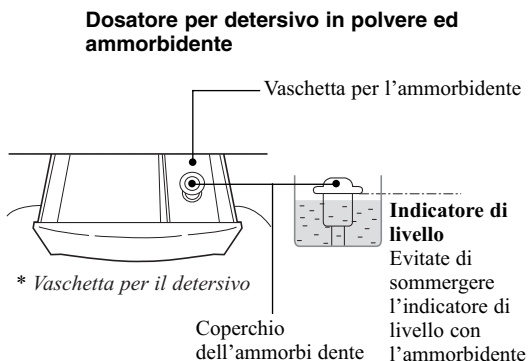

NOTA

L'ammorbidente viene aggiunto automaticamente al bucato durante l'ultimo risciacquo e la lavatrice emette un segnale acustico di avvertimento. Se la pressione dell'acqua non è sufficiente può essere necessario aggiungere l'ammorbidente a mano.

Morchia

Avviene quando vi è formazione di una sostanza simile a cera all'interno della lavatrice dovuto al contatto tra l'ammorbidente ed il detersivo. Questo processo non è dovuto ad un difetto della macchina. Consentire la formazione di questa sostanza all'interno della lavatrice può portare alla formazione di macchie sugli indumenti e creare un odore sgradevole nel cestello.

In caso di utilizzo di ammorbidenti si raccomanda di

- Versare il liquido nell'apposita vaschetta, non rovesciarlo fuori e non superare l'indicatore di livello.
- Pulire la vaschetta appena il ciclo di lavaggio è terminato.
- Pulire regolarmente la lavatrice.
- Con il lavaggio ad acqua fredda cresce la probabilità della formazione di tale sostanza. Si raccomanda di fare un lavaggio ad acqua tiepida o calda circa ogni 5 lavaggi.
- Ammorbidenti diluiti hanno meno probabilità di lasciare residui nella vaschetta e di formare tale sostanza.

Guida speciale per la rimozione delle macchie

▲ Avvertenze

- Non utilizzare o mescolare candeggina con altri prodotti per la casa che contengano componenti chimici come liquidi per pulire bagni, prodotti antiruggine, acidi o prodotti che contengano ammoniaca.
- Questo tipo di miscela potrebbe produrre dei vapori dannosi alla salute che possono causare lesioni o morte.
 - Per ridurre il rischio di incendio o di serio danno a cose o a persone, leggere attentamente le istruzioni riportate sotto: leggere attentamente le istruzioni riportate sulle etichette degli smacchiatori.
 - Conservare questi prodotti nei contenitori originali e fuori dalla portata dei bambini.
 - Lavare qualsiasi utensile utilizzato per questi prodotti.
 - Non mescolare prodotti per la rimozione di macchie, in particolare ammoniaca e candeggina. Potrebbero dare origine a fumi dannosi.
 - Non lavare mai capi che sono stati precedentemente lavati, puliti, in ammollo o macchiati con benzina, solventi per la pulizia a secco o con altre sostanze infiammabili o esplosive. In questo modo potrebbero espellere dei vapori che possono causare esplosioni.
 - Non usare mai solventi altamente infiammabili, come benzina, all'interno dell'abitazione. I vapori possono esplodere a contatto con fiamme o scintille.

Per rimuovere le macchie con successo

- Rimuovere le macchie appena possibile.
- Una volta determinato il tipo di macchia, seguire le istruzioni per il trattamento contenute nella tabella seguente.
- Per pretrattare le macchie, utilizzare detergente liquido o prodotti per prelavaggio o detergente in granuli unito ad acqua.
- Sulle macchie sconosciute utilizzare acqua fredda in quanto l'acqua calda potrebbe fissare le macchie.
- Controllare bene le etichette sui capi prima di trattarli.
- Per evitare che i capi possano scolorire, testare il prodotto per smacchiare su una parte nascosta del capo da trattare.
- Risciacquare e lavare i capi dopo aver usato lo smacchiatore.



Seguire le istruzioni di lavaggio sulle etichette dei capi.

Rimozione delle macchie

Tipo di macchia	Come trattare
Nastro adesivo, chewing gum, mastice	Applicare del ghiaccio sulle macchie. Togliere i residui in eccesso dalla superficie della macchia. Posizionare la superficie della macchia a faccia in giù su carta assorbente. Coprire totalmente con un liquido smacchiatore o con un liquido per la pulitura a secco non infiammabile.
Omogeneizzati, latticini, uova	Usare prodotti che contengano enzimi per pretrattare o lasciare in ammollo la macchia.
Bevande (caffè, tè, soda, succo, bevande alcoliche)	Pretrattare la macchia. Lavare utilizzando acqua fredda e candeggina delicata per questo tipo di tessuto.
Sangue	Lasciare in ammollo in acqua fredda. Fregare con del sapone da bucato. Oppure pretrattare o lasciare in ammollo con un prodotto contenente enzimi. Lavare utilizzando candeggina delicata per questo tipo di tessuto.
Cera, colori	Grattare via la cera in eccesso dalla superficie. Posizionare il tessuto tra due fogli di carta assorbente con la macchia rivolta verso il basso. Passare con il ferro da stiro caldo fino a che la cera non verrà assorbita dalla carta. Cambiare frequentemente la carta assorbente. Trattare quello che rimane della macchia con un liquido smacchiatore o con un liquido per la pulitura a secco non infiammabile. Lavare a mano per rimuovere il solvente. Lavare utilizzando candeggina delicata per questo tipo di tessuto.
Cioccolato	Pretrattare o lasciare in ammollo in acqua tiepida usando un prodotto contenente enzimi. Lavare utilizzando candeggina delicata per questo tipo di tessuto.
Sporco su colletti o su polsini, cosmetici	Pretrattare con un liquido smacchiatore o fregare con del sapone da bucato.
Scolorimento su tessuti bianchi	Utilizzare del liquido decolorante. Lavare utilizzando candeggina delicata per questo tipo di tessuto.
Erba	Pretrattare o lasciare in ammollo in acqua tiepida utilizzando prodotti contenenti enzimi. Lavare utilizzando candeggina delicata per questo tipo di tessuto.
Grasso, olio (burro, grassi, condimenti per insalate, olio da cucina, grasso della macchina, olio del motore)	Togliere i residui in eccesso dai tessuti. Pretrattare. Lavare utilizzando acqua molto calda adeguata al tipo di tessuto. Per lo sporco difficile utilizzare un liquido per la pulitura a secco non infiammabile sul retro della macchia. Cambiare la carta assorbente posizionata sotto la macchia frequentemente. Risciacquare bene. Lavare utilizzando acqua molto calda adeguata al tipo di tessuto.
Inchiostro	Alcuni inchiostri possono essere impossibili da rimuovere. Il lavaggio potrebbe fissare l'inchiostro. Utilizzare un liquido smacchiatore, alcool denaturato oppure un liquido per la pulitura a secco non infiammabile.
Muffa, scorch	Lavare utilizzando candeggina al cloro se adatta per questo tipo di tessuto. Oppure, lasciare in ammollo con candeggina e acqua calda prima del lavaggio. I tessuti che risultano notevolmente arrugginiti potrebbero rimanere permanentemente danneggiati.
Fango	Spazzolare via dai tessuti il fango secco. Pretrattare o lasciare in ammollo il tessuto con un prodotto contenente enzimi.
Mostarda, pomodoro	Pretrattare con un prodotto smacchiatore. Lavare utilizzando candeggina delicata per questo tipo di tessuto.
Smalto	Questo tipo di macchia potrebbe essere impossibile da rimuovere. Posizionare il tessuto su carta assorbente con la macchia rivolta verso il basso. Applicare il solvente per smalto sul retro della macchia. Ripetere il trattamento cambiando la carta assorbente diverse volte. Non usare su tessuti contenenti acetato.
Pittura, vernice	IDROPITTURA: immergere il tessuto quando la macchia è ancora fresca. Lavare. Una volta asciutta la macchia non si potrà più rimuovere.
Ruggine (marrone o gialla)	PITTURA AD OLIO O VERNICE: utilizzare il solvente indicato sulla latta di vernice o della pittura. Risciacquare diverse volte prima del lavaggio. Per le macchioline, utilizzare uno smacchiatore per ruggine. Per lo scolorimento di un intero capo, utilizzare detergente a base di fosfato e candeggina senza cloro. Non utilizzare candeggina al cloro perché potrebbe intensificare lo scolorimento.
Liquido per pulire le scarpe	PULITORE LIQUIDO: pretrattare con del detergente in polvere e acqua. PULITORE IN CREMA: togliere i residui dal tessuto. Pretrattare con un liquido smacchiatore oppure con un detergente per la pulitura a secco non infiammabile. Fregare il detergente sulla parte inumidita. Lavare utilizzando candeggina delicata per questo tipo di tessuto.

D

Descrizione dei comandi

Tasto temperatura dell'acqua

- È utilizzato per selezionare la temperatura dell'acqua. Premendo il tasto e possibile scegliere tra acqua Fredda ▶ Tiepida (Calda e Fredda) ▶ Calda ▶ Fredda. Il valore preimpostato è Fredda.

Tasto del livello dell'acqua (indicatore della quantità di detersivo)

- È utilizzato per impostare il livello dell'acqua necessario. La giusta dose di detersivo viene indicata accanto al livello dell'acqua nel diagramma Acqua-Detersivo.
- Il livello dell'acqua viene selezionato automaticamente per i programmi Auto Cotone e jeans. Premendo il tasto e possibile visualizzare le seguenti selezioni: Alto ▶ Alto.Max ▶ Max ▶ Basso ▶ Basso.Medio ▶ Medio ▶ Medio.Alto ▶ Alto.

Tempo residuo, indicatore di ritardo partenza, indicatore di allarme

- **Tempo residuo** - durante il lavaggio, viene indicato sul display il tempo residuo.
- **Ritardo partenza** - quando viene selezionato il programma di ritardo partenza, il display indicherà il periodo in cui si concluderà il ciclo.
- **Allarme** - quando si verifica un errore, appare un messaggio di errore per indicare l'anomalia. Per esempio, **dE** indica che il coperchio è aperto.

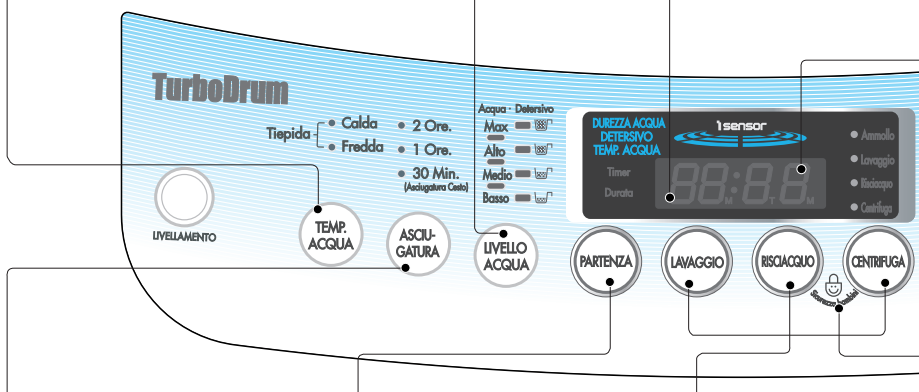

ASCIUGATURA

- Questo pulsante serve per asciugare ad aria la biancheria.
- Le selezioni di aria per si illuminano in Asciugatura come segue. 30 min. ▶ 1 Ore. ▶ 2 Ore. ▶ 30min. con la pressione del pulsante.

Tasto PARTENZA

- Questo tasto serve per selezionare un periodo di Partenza del termine del ciclo.
- Premendo il pulsante, il tempo aumenta.
- Premendo il pulsante si visualizzano sul display le seguenti selezioni: 3 ▶ 4 ▶ 5 ▶ ... 11 ▶ 12 ▶ 14 ▶ 16 ▶ ...46 ▶ 48 ▶ 3 ore.
- Per eliminare il tempo selezionato, è sufficiente spegnere la macchina (vedere pagina 24)

Tasto di Lavaggio - Risciacquo - Centrifuga

- È utilizzato quando è necessario regolare il tempo di lavaggio, risciacquo e della centrifuga.
- Il tempo aumenta mantenendo premuto il tasto.
- Se sono necessarie ulteriori regolazioni durante il lavaggio, premere il tasto [avvio/pausa] prima di effettuare qualsiasi modifica.
- Quando il tasto viene premuto durante il lavaggio si visualizza il tempo residuo.

NOTA

- * Per ottimizzare il programma di lavaggio, il tempo di visualizzazione può essere modificato durante il lavaggio aumentato al massimo di 8 minuti e ridotto al massimo di 4 minuti.
- * Se la quantità di detersivo è superiore alla quantità standard, per aumentare il risciacquo, viene automaticamente aggiunto tempo di risciacquo e il tempo residuo può essere aumentato.
- * Lo standard rilevato dal sensore che ottimizza il programma viene impostato dallo standard normale. Può essere diverso dalle abitudini di lavaggio dell'utente. Quindi non è importante che l'utente lo usi in base alle proprie abitudini.
- * Il sensore per la quantità di detersivo è stato progettato per rilevare sulla base di polvere detersivo sintetica. Se si usa un detersivo liquido o uno naturale oppure troppa candeggina la capacità di rilevamento del sensore potrebbe venire compromessa.

Indicatore Condizioni Di Lavaggio (opzione)

- Funziona solo con il programma Auto Cotone.
- Durante la rilevazione da parte del sensore, il LED lampeggia verde, arancione e rosso a turno. E, dopo avere effettuato la rilevazione, il LED si accende di un colore specifico sulla base delle condizioni del bucato, come segue:
 - ※ Se le condizioni attuali di lavaggio (quantità di detergente, temperatura dell'acqua, qualità dell'acqua, ecc.) viene rilevata e considerata come superiori ai valori standard, ottimizza il programma per risparmiare energia diminuendo i tempi/intensità di lavaggio e il LED diventa automaticamente rosso.
 - ※ Se le condizioni di lavaggio correnti rilevate sono considerate peggiori, ottimizza il programma aumentando il tempo/intensità di lavaggio e il LED diventa automaticamente arancione.
 - ※ Se le condizioni correnti di lavaggio sono considerate pari a quelle standard, il programma non viene variato e il LED diventa verde.

Tasto di ACCESO SPENTO

- E' utilizzato per accendere o spegnere la macchina.
- Premendolo una seconda volta si attiva o si arresta la macchina.
- A lavaggio ultimato la macchina si spegne automaticamente dopo circa 10 secondi.

Tasto di AVVIO / PAUSA

- E' utilizzato per avviare o interrompere il ciclo di lavaggio.
- Premendo ripetutamente questo tasto si riavvia o si arresta il ciclo.

Tasto programmi

- E' utilizzato per selezionare i programmi di lavaggio.
- Permette di impostare 8 diversi programmi a seconda del tipo di biancheria e del tipo di sporco.
- Premendo il tasto il programmi selezionato si illumina secondo la sequenza:
Auto Cotone ► Delicato ► Rapido ►
► Jeans ► Lana ► Silenzioso ► Preferito
► Pulizia Cesto ► Auto Cotone.





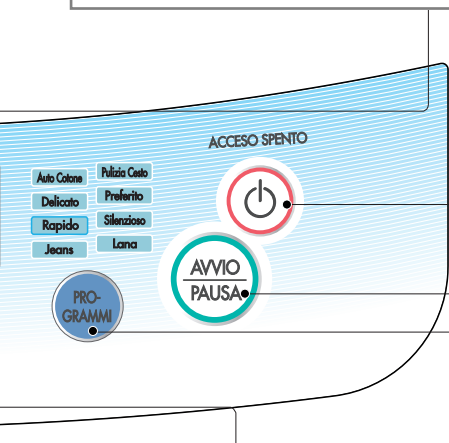















Funzione Sicurezza bambini

















- E' utilizzato per bloccare o sbloccare i tasti del pannello di controllo per evitare che le impostazioni di lavaggio vengano modificate dai bambini.
- Per bloccare, premere simultaneamente i tasti di **risciacquo** e **centrifuga**, e per sbloccare premerli nuovamente durante il ciclo di lavaggio. *(vedere pagina 25)*



- * Poiché la capacità di rilevamento del sensore può essere diminuita con l'uso per un periodo prolungato di tempo, usare periodicamente la funzione Pulizia Cesto per pulire il cestello. *(vedere pagina 21)*
- * Anche se il livello dell'acqua o la temperatura dell'acqua vengono modificate dall'utente con il programma Auto Cotone, il sensore continuerà a funzionare. L'algoritmo del sensore può variare a seconda dei modelli.
- * Il pannello di controllo può variare a seconda dei modelli diversi.

Programmi di lavaggio

Programma	ACCESSO SPENITO 	Aggiungere il bucato		Aggiungere il detersivo
Programma Auto Cotone Utilizzato per carichi normali, questo programma seleziona le condizioni più adatte e completa la sequenza in un ciclo di funzionamento. Il sensore incorporato rileva il peso del bucato e la potenza di lavaggio ideale, e imposta automaticamente la durata del lavaggio, il numero degli sciacqui e la durata della centrifuga.				 <ul style="list-style-type: none"> • Aggiungere la giusta quantità di detersivo indicata dal livello dell'acqua vicino alla scritta ACQUA-DETERSIVO. Oppure seguire le avvertenze riportate sulla confezione del detersivo.
Rapido Utilizzato per lavare piccole quantità di bucato non molto sporche in breve tempo. Si raccomanda di lavare con questo programma al massimo 2kg di biancheria.			 <ul style="list-style-type: none"> •Selezionate il programma Rapido sul pannello di controllo. 	 <ul style="list-style-type: none"> • Aggiungere la giusta quantità di detersivo indicata dal livello dell'acqua vicino alla scritta ACQUA-DETERSIVO. Oppure seguire le avvertenze riportate sulla confezione del detersivo.
Programma Jeans Utilizzate il programma Jeans per lavare indumenti pesanti, resistenti e molto sporchi come i jeans e gli abiti da lavoro.		 <ul style="list-style-type: none"> •Distribuire uniformemente i jeans nel cestello 	 <ul style="list-style-type: none"> •Selezionate il programma Jeans sul pannello di controllo. 	
Programma Lana Utilizzate questo programma per lavare indumenti delicati quali biancheria e capi in lana. (Lavare solo abiti sulla cui etichetta sia posta l'indicazione "Lavare con acqua"). Prima di procedere al lavaggio leggete attentamente le avvertenze riportate sull'etichetta. (Lavate soltanto capi lavabili in acqua).			 <ul style="list-style-type: none"> •Selezionate il programma lana sul pannello di controllo. 	 <ul style="list-style-type: none"> • Utilizzate il detersivo neutro più appropriato per il tipo di bucato. • Per lavare i capi in lana utilizzate un detersivo delicato specifico per la lana.
Delicato Usare questo programma per lavare capi che richiedono un'azione di lavaggio delicato. Questo include camicette, calze di nailon e camice leggermente sporche.			 <ul style="list-style-type: none"> •Selezionate il programma delicato sul pannello di controllo. 	

	Chiudere il coperchio	Fine	Note e precauzioni
 <ul style="list-style-type: none"> • Il cestello ruota per 8 secondi per rilevare il peso del bucato. • La lavatrice indica il livello dell'acqua e la quantità di detersivo necessaria, e carica l'acqua. 	 <ul style="list-style-type: none"> • Il carico dell'acqua dura 2 minuti dopo l'avvio del programma, per fornire l'acqua assorbita dal bucato. 	 <ul style="list-style-type: none"> • Al termine del programma di lavaggio, la lavatrice emette un segnale acustico per 10 secondi e si spegne automaticamente. 	<ul style="list-style-type: none"> • Se nel cestello è già presente dell'acqua, o se il bucato è già bagnato, il livello dell'acqua può diventare eccessivamente elevato. • Se i capi nel cestello sono molto leggeri, il livello dell'acqua può risultare più basso. • Durante il lavaggio possono verificarsi variazioni della temperatura (calda/fredda) e dei livelli dell'acqua. <i>(vedere pagina 14)</i>
			
			
			<ul style="list-style-type: none"> • Non impostate manualmente il livello dell'acqua su Medio per evitare di danneggiare il bucato. • Lavare con acqua calda può danneggiare il bucato (la lavatrice imposta automaticamente su acqua fredda). Non caricate più di 2 kg di bucato. • Per evitare danni al bucato, il ciclo di centrifuga può sembrare lento. Ciò serve anche ad evitare le pieghe, e quando lo si estrae dal cestello sarà ancora bagnato. Tutto ciò è normale.
			<ul style="list-style-type: none"> • Prima di avviare il lavaggio assicuratevi che il bucato sia lavabile. • Lavare con acqua calda può danneggiare il bucato (la lavatrice imposta automaticamente su acqua fredda). • Non caricate più di 2 kg di bucato.

P programma Ammollo

Utilizzare questa funzione per lavare della biancheria normale o pesante molto sporca. Questa impostazione può essere usata con i programmi Auto Cotone e jeans e Silenzioso e Preferito.

- 1** Premete il pulsante di ACCESO SPENTO per attivare la corrente.

ACCESO SPENTO



- 2** Premete il pulsante Programmi per selezionare il programma di lavaggio.



- Il programma Ammollo non è utilizzabile con il programma Lana e con il programma Delicato, Pulizia cesto.

- 3** Premete il pulsante Lavaggio per selezionare la durata dell'Ammollo.



- Tenere premuto il pulsante Lavaggio fino a quando si illuminano 'Ammollo' e 'Lavaggio' simultaneamente.
- Il programma Ammollo è attivo quando la durata è di 40, 50 o 60 minuti.



- 4** Aggiungete il detersivo.

- Il giusto quantitativo di detersivo è indicato vicino al diagramma Acqua-Detersivo.

- 5** Caricate il bucato e premete il pulsante Avvio/Pausa.



- La quantità di acqua e di detersivo necessari vengono mostrati e viene aggiunta acqua.

- 6** Chiudete il coperchio.

- L'acqua entra per 2 minuti dopo l'inizio del lavaggio per sostituire quella assorbita dal bucato.

Fine del lavaggio.

- Trascorsi 10 secondi dal termine del programma, la lavatrice emette un segnale acustico e si spegne automaticamente.

NOTA

- Durata dell'Ammollo

Ammollo lavaggio



- Premete ripetutamente il pulsante Lavaggio per selezionare la durata dell'ammollo. La durata dell'ammollo può essere di 40, 50, o 60 minuti (incluso il tempo di lavaggio).
- Se necessario, selezionate il numero dei risciacqui e la durata della centrifuga premendo i pulsanti Risciacquo o Centrifuga fino a raggiungere il tempo desiderato.

Programma Preferito

Selezionando il programma preferito, lavaggio preferito e richiamarlo in seguito.

- 1 Premere il pulsante di "ACCESO SPENTO" per attivare la corrente.

ACCESO SPENTO



- 2 Selezionare il programma preferito.



- 3 Impostare le condizioni di lavaggio preferito.

- Premere il pulsante TEMP. ACQUA per impostare la temperatura desiderata.
- Premere il pulsante LIVELLO ACQUA per impostare il livello di acqua desiderato.
- Premere il pulsante LAVAGGIO, RISCACQUO e CENTRIFUGA per selezionare i tempi di lavaggio, risciacquo e centrifuga desiderati.

- 4 Premere il pulsante AVVIO/PAUSA per memorizzare e per iniziare il ciclo di lavaggio impostato. La lavatrice si spegnerà automaticamente al termine del ciclo.



NOTA

Per richiamare il ciclo memorizzato

1. Attivare la corrente della lavatrice.
2. Selezionare il programma preferito premendo il pulsante PROGRAMMA.
3. Premere il pulsante AVVIO/PAUSA per iniziare il ciclo di lavaggio.

Programma Silenzioso

Usare questo programma Silenzioso per lavare in silenzio specialmente la notte e all'alba.

- 1 Premete il pulsante di ACCESO SPENTO per attivare la corrente.

ACCESO SPENTO



- 2 Premete il pulsante Programmi per selezionare Programma silenzioso.



- 3 Caricate il bucato nel cestello.

- 4 Premete il pulsante Avvio/Pausa.



- 5 Aggiungete il detersivo e chiudete lo sportello.

NOTA

- Il programma Silenzioso impiega più tempo per il lavaggio rispetto al programma Auto Cotone.
- Per ridurre il rumore della centrifuga, il numero di giri adottato è inferiore al numero di giri normale. Così la biancheria è più umida del normale.

Pulizia Cesto

Consentire la formazione di questa sostanza all'interno della lavatrice può portare alla formazione di macchie sugli indumenti e creare un odore sgradevole nel cestello. La morchia è il modo con cui, in qualsiasi lavatrice, l'ammorbidente e detersivo si legano con lo sporco o in base alla qualità dell'acqua, in questi casi usare il programma per lavare il cestino.

- 1 Premere il pulsante di ACCESO SPENTO per attivare la corrente.

ACCESO SPENTO



- 2 Premete il pulsante Programmi per selezionare Programma Pulizia Cesto.



※ Il livello dell'acqua ex-large viene impostato automaticamente.

- 3 Premete il pulsante Avvio/Pausa. • Viene visualizzato il tempo residuo.



- 4 Dopo 10 minuti di supplemento d'acqua. Aggiungi la candeggina ossigenata (circa 300 ml).

- Non usare la vaschetta del detersivo.
- Non posizionare biancheria nel cestello.

- 5 Chiudete lo sportello.

• Quando lo sportello è aperto la lavatrice non funziona, ed un segnale acustico ricorda di chiuderlo.

NOTA

- Prima di usare questo programma rimuovere la filaccia nel filtro.
- Quando si usa questo programma non posizionare biancheria nel cestello.
- Questo programma impiega circa 3 ore per il suo completamento.
- Dopo l'uso di questo programma, rimuovere lo sporco al filtro.
- Quando il programma è finito, aprire lo sportello della lavatrice per rimuovere l'odore irritante.
- Non versare candeggina direttamente nel cestello. Potrebbe danneggiare il cestello
- Non lasciare candeggina ossigenata non diluita all'interno del cestello troppo a lungo.
- evitare la ruggine è necessario scaricare l'acqua ossigenata diluita residua.
- Usare questo programma una volta al mese.
- Non usare questo programma ripetutamente.

A sciugatura

Asciugatura a aria per la biancheria.

- 1 Premete il pulsante di ACCESO SPENTO per attivare la corrente.

ACCESO SPENTO



- 2 Premete il pulsante Asciugatura per selezionare il tempo desiderato.



- 3 Premete il pulsante Avvio/Pausa.



- 4 Chiudete lo sportello.

NOTA

- Selezionare “Asciugatura” 30min per asciugare il cestello
 - Usare questa modalità per evitare il formarsi di muffa all'interno del cestello a causa dell'accumulo di umidità.
 - Non posizionare biancheria nel cestello.
 - Usare questa modalità una volta alla settimana.
 Attenzione) Per migliorare il rendimento, posizionare il tubo flessibile di scarico sul pavimento in modo che l'acqua che si trova al suo interno venga completamente scaricata.
- Selezionare “Asciugatura” sopra 1 ora
 - Usare questa modalità per ridurre il periodo di asciugatura minimizzando l'umidità residua nella biancheria.
 - In generale, questo è molto efficace con gli articoli sintetici (100% poliestere).
 - Posizionare la biancheria in modo uniforme (sotto 2kg).
 - Per indumenti normali: selezionare 1 ora
 - Per articoli sintetici (100% poliestere): Selezionare 2 ore o 3 ore (su alcuni modelli)







0 Opzioni di Lavaggio

Quando sono necessari solo i cicli di Lavaggio, di Lavaggio/Risciacquo o di Risciacquo è possibile impostarli manualmente.

- 1 Premete il pulsante di ACCESO SPENTO per attivare la corrente.

ACCESO SPENTO



<p>2 Solo Lavaggio</p> <p>Premete il pulsante Lavaggio per selezionare il tempo desiderato.</p> 	<p>Solo Risciacquo</p> <p>Premete il pulsante Risciacquo per selezionare il numero di risciacqui desiderato.</p> 	<p>Solo Centrifuga</p> <p>Premete il pulsante Centrifuga per selezionare la durata della centrifuga desiderata.</p> 
<p>Solo Lavaggio, Risciacquo</p> <p>Premete il pulsante Lavaggio per selezionare il tempo desiderato.</p>  <p>Premete il pulsante Risciacquo per selezionare il numero di risciacqui desiderato.</p>  <p>Si può utilizzare questa opzione per evitare che il bucato si stropicci.</p>	<p>Solo Risciacquo, Centrifuga</p> <p>Premete il pulsante Risciacquo per selezionare il numero di risciacqui desiderato.</p>  <p>Premete il pulsante Centrifuga per selezionare la durata della centrifuga desiderata.</p> 	<p>Solo Scarico</p> <p>Per scaricare solamente, attendete fino a quando l'acqua contenuta nel cestello si è completamente scaricata.</p>

- 3 Premete il pulsante Potenza flusso d'Acqua per regolarne il livello in funzione della quantità di bucato. Se non viene fatta nessuna scelta, la macchina imposta automaticamente un livello di acqua medio.



- 4 Caricate il bucato nel cestello.

- 5 Premete il pulsante Avvio/Pausa.



- 6 Aggiungete il detersivo e chiudete lo sportello.

NOTA

- Quando viene selezionata solo l'opzione di Lavaggio, di Lavaggio/Risciacquo o di Risciacquo nel momento in cui il lavaggio è completato l'acqua non viene scaricata. Per scaricarla, premete il pulsante Centrifuga ed attendete che l'acqua contenuta nel cestello sia stata completamente scaricata. Quindi premete il pulsante Avvio/Pausa.
- Se non viene specificato il livello dell'acqua, verrà automaticamente selezionato il livello Medio.
- Se è selezionata solo l'opzione Risciacquo, il programma inizierà dall'immissione dell'acqua nel cestello.

Programma Partenza

Questo programma può essere utilizzato per ritardare il termine del lavaggio. Le ore aggiuntive possono essere impostate dall'utente.

Il tempo indicato sul display si riferisce al tempo finale e non al momento iniziale.

- 1** Premete il pulsante di ACCESO SPENTO per attivare la corrente.

ACCESO SPENTO



- 2** Premete il tasto Programmi per selezionare il programma di lavaggio



- Selezionate il programma indicato per il tipo di bucato sul pannello di controllo. Questa funzione non è attiva con il programma Lana e Delicato.

- 3** Premete il pulsante Programma Partenza



- Si illuminerà la scritta "Timer" ed il "Durata"
- **3:00** apparirà sul pannello.
- Premete ripetutamente il pulsante per impostare il tempo di lavaggio desiderato. Per esempio, per terminare il lavaggio entro 9 ore, scrivete 9:00 premendo ripetutamente il pulsante Programma Partenza.



- 4** Aggiungete il detersivo.

- Il giusto quantitativo di detersivo è indicato vicino al livello di Acqua·Detersivo.
- Quando lo sportello è aperto la lavatrice non funziona, ed un segnale acustico ricorda di chiuderlo.

- 5** Caricate il bucato e premete il pulsante Avvio/Pausa.



- Premendo il pulsante Avvio/Pausa la luce lampeggia ed appare la durata del lavaggio.

- 6** Chiudete lo sportello.

- L'acqua entra per 2 minuti dopo l'inizio del lavaggio per sostituire quella assorbita dal bucato.

Fine del lavaggio.

Il lavaggio terminerà entro il tempo stabilito.

NOTA

- L'inizio del lavaggio può essere ritardato da 3 a 48 ore. E' possibile programmare un ritardo da 3 a 12 ore ad intervalli di 1 ora, oppure un ritardo da 12 a 48 ore con intervalli di 2 ore.
- Se lo sportello è aperto la lavatrice non funziona ed un segnale acustico ricorda di chiuderlo.
- Per selezionare manualmente il tempo di lavaggio, il numero di risciacqui, la durata della centrifuga, il livello dell'acqua, la scelta della temperatura dell'acqua e la potenza del getto, premete il pulsante Programma PARTENZA e selezionate l'opzione desiderata. Quindi premete il pulsante Avvio/Pausa.
- Nel caso in cui il bucato non possa essere tolto dalla lavatrice subito dopo il termine del lavaggio, si consiglia di non attivare la centrifuga. (Il bucato lasciato per molto tempo nel cestello dopo la centrifuga si stropiccia).

Altre funzioni utili

Funzione Sicurezza bambini

Se si desidera bloccare tutti i pulsanti per evitare che i programmi possano essere modificati dai bambini, è disponibile l'opzione di blocco dei comandi

Come bloccare i comandi

1 Premete il pulsante di ACCESO SPENTO.

ACCESO SPENTO



- Attiva la corrente.

2 Premete il pulsante Avvio/Pausa per avviare il lavaggio.



- Tutte le condizioni di lavaggio vengono impostate secondo il manuale.

3 Premete simultaneamente i pulsanti RISCIAQUO e CENTRIFUGA.



- Durante il programma di lavaggio, tutti i pulsanti sono bloccati fino a quando questo non sia terminato o qualora la funzione di blocco venga disattivata manualmente.

Come sbloccare i comandi

Per sbloccare i comandi durante il lavaggio, premete di nuovo simultaneamente i pulsanti RISCIAQUO e CENTRIFUGA.

NOTA

- L'indicazione "CL" e quella del tempo che rimane prima della conclusione del programma vengono visualizzate alternativamente sul display mentre è attivato il blocco dei comandi.

Disattivazione delle segnalazioni acustiche

Per utilizzare la lavatrice senza i segnali acustici, premete simultaneamente i pulsanti Lavaggio e Centrifuga.

Per riattivare la funzione delle segnalazioni acustiche premete di nuovo simultaneamente i pulsanti Lavaggio e Centrifuga.

Visualizzazione del tempo restante

Per visualizzare il tempo che rimane prima della conclusione del programma premete uno dei pulsanti, Lavaggio, Risciacquo e Centrifuga.

La visualizzazione del tempo dura circa 1 secondo.

P osizionamento e Livellamento

Prima di mettere la lavatrice in funzione, assicuratevi che sia stato rimosso il blocco per il trasporto.

1 Collocate la macchina su un pavimento piano, solido e facilmente raggiungibile.

Si consiglia di lasciare almeno 2 cm sia a destra che a sinistra tra la macchina e le pareti circostanti per facilitare l'installazione.

Tra il retro della macchina e la parete lasciare almeno 10 cm.

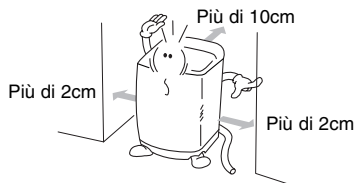

NOTA

Se la lavatrice viene installata su di una superficie non uniforme, cedevole o traballante causando così una vibrazione eccessiva, si può verificare un malfunzionamento nella centrifuga o un errore "UE". La lavatrice deve essere posta su di una superficie piana e stabile per evitare il malfunzionamento della centrifuga.

2 Verifica del livello

Aprire lo sportello e controllate che sia come mostrato in figura. Controllate che la bolla dell'indicatore di livello sia in centro.

Visione dall'alto della macchina

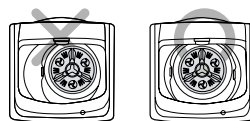

3 Regolazione dell'orizzontalità

Alzate il frontale della lavatrice e regolare i piedini in modo che la bolla dell'indicatore di livello si trovi perfettamente centrata.



Piedini regolabili in altezza

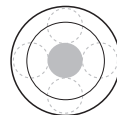

Indicatore di livello

Attenzione

Se l'apparecchio è alimentato da una prolunga o da un generatore, questi e la presa di corrente devono essere posizionati in modo che non siano esposti agli spruzzi d'acqua ed all'umidità.

Collegamento dei tubi di carico

Prima di collegare i tubi di carico al rubinetto dell'acqua, controllate il tipo di tubo e leggete le seguenti istruzioni. Tenete presente che i tubi di carico forniti possono variare da paese a paese. Assicuratevi di collegare la bocchetta azzurra al rubinetto dell'acqua fredda e la bocchetta rossa al rubinetto dell'acqua calda.

Collegamento dei tubi di carico al rubinetto dell'acqua

Tipo Normale

(Rubinetto normale senza filettature e collegamento a vite del tubo).

1 Allentate le viti

Allentate le viti dell'adattatore in modo che vi si possa inserire il rubinetto.

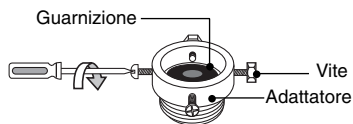

2 Fissate l'adattatore al rubinetto

Spingete l'adattatore verso l'alto in modo che la guarnizione aderisca perfettamente al rubinetto. Quindi serrate le 4 viti.

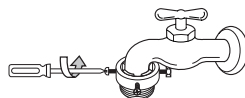

3 Serrate stretto il tubo di carico dell'acqua all'adattatore

Spingete il tubo di carico dell'acqua verso l'alto in modo che la guarnizione all'interno del tubo aderisca perfettamente al rubinetto.

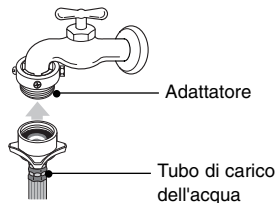

4 Fissate l'adattatore al tubo di carico dell'acqua

Collegate il tubo di carico all'adattatore e quindi avvitatelo girandolo verso destra.

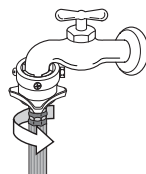

5 Controllate il collegamento tra il tubo di carico e l'adattatore

Dopo aver collegato il tubo, aprite il rubinetto per verificare che non ci siano perdite. Se il collegamento perde, chiudete il rubinetto e ricominciate dal punto 1.

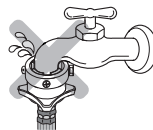

NOTA

- La lavatrice deve essere connessa alla rete idrica generale usando nuovi set di tubi flessibili, i vecchi set di tubi flessibili non devono essere utilizzati.

Collegamento dei tubi di carico

Tipo normale

(Rubinetto normale, senza filettature e collegamento a pressione del tubo)

1 Separate l'adattatore centrale dal tubo di carico

Separate l'adattatore centrale dal tubo di carico tirando e premendo la guarnizione e l'impugnatura a pressione collegate al tubo di carico.

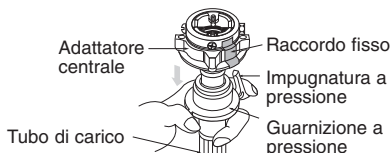

2 Allentate i dadi fissati per collegare l'adattatore al tubo

Allentate la vite dell'adattatore in modo che il rubinetto possa essere inserito al centro.

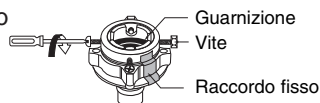

NOTA

Se il rubinetto è troppo grosso

Se il diametro del rubinetto è troppo largo o è quadrato, allentate le 4 viti e rimuovete la piastra guida.

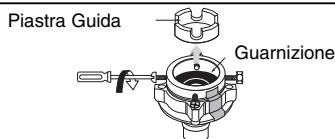

3 Fissaggio degli adattatori al rubinetto

Inserite gli adattatori sul rubinetto spingendoli verso l'alto, in modo da farli aderire alle guarnizioni. Quindi avvitate le 4 viti.

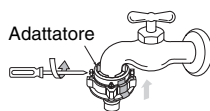

4 Fissaggio dell'adattatore superiore e di quello centrale

Rimuovete il raccordo fisso tra l'adattatore superiore e quello centrale. Avvitare gli adattatori bloccandone uno e girando quello centrale verso destra.

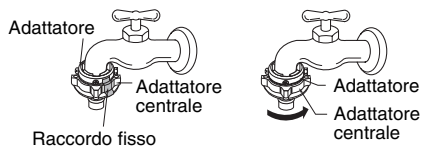

5 Collegamento dell'adattatore centrale al tubo di carico

Spingete verso il basso la guarnizione a pressione del tubo di carico che era separato dall'adattatore centrale (vedere il punto 1) e quindi collegatelo all'adattatore centrale.

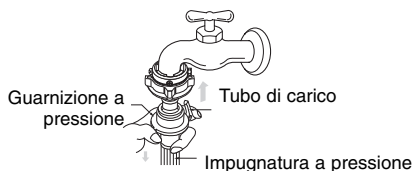

6 Accertatevi che non ci siano perdite

Dopo aver collegato il tubo di carico, aprite il rubinetto per verificare che non ci siano perdite.

Se il collegamento perde, chiudete il rubinetto e ricominciate dal punto 1. Se non vengono seguite le indicazioni del punto 1, può verificarsi una perdita.



Collegamento dei tubi di carico

Tipo a vite

1 Avvitare il tubo di carico al rubinetto.

Inserire il tubo di carico in modo che la guarnizione all'interno del tubo aderisca completamente al rubinetto.

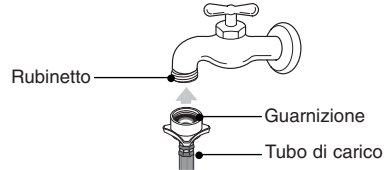

2 Collegare il tubo di carico al rubinetto.

Collegate il tubo di carico al rubinetto e quindi avvitalo girando verso destra.

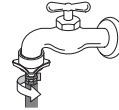

3 Accertatevi che non ci siano perdite

Dopo aver collegato il tubo di carico, aprite il rubinetto per verificare che non ci siano perdite.

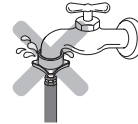

Collegamento del tubo di carico alla lavatrice

- Collegare il tubo di carico alla bocchetta di ingresso della lavatrice, e quindi fissatelo avvitando la ghiera di collegamento.
- Controllate se all'interno della ghiera si trova una guarnizione isolante.



Collegamento del tubo di scarico

Prima di collegare il tubo di scarico, verificate il vostro modello di tubo e seguite le relative istruzioni.

Modello a pompa

- 1 Collegare il tubo di scarico alla bocchetta di scarico, e stringere la molletta di fissaggio.

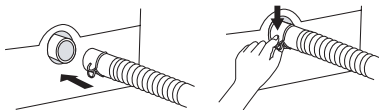

- 2 Agganciare l'altra estremità del tubo al bordo di un lavandino o di una vasca.

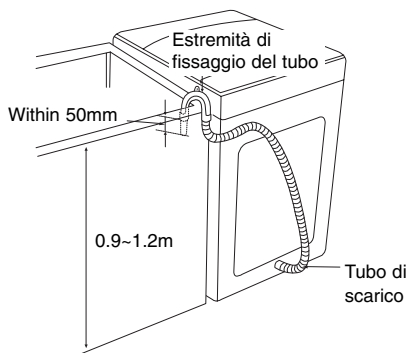

NOTA

- Per prevenire fuoriuscite di acqua, il tubo di scarico non deve estendersi per più di 50mm dall'estremità del fissaggio.
- L'estremità del tubo di scarico si deve trovare ad un minimo di 90 cm e ad un massimo di 120 cm da terra.

Modello senza pompa

- 1 Prima del collegamento
Assicuratevi che la molletta di fissaggio del tubo sia collocata come indicato in figura.

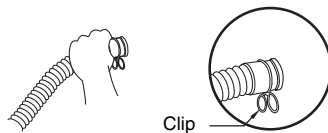

- 2 Collegate il raccordo a gomito
Spingete il raccordo a gomito verso la lavatrice.



- 3 Collocate il tubo di scarico
Per cambiare la direzione del tubo, sfilate il raccordo a gomito e cambiate la direzione. Ripetete il punto 2.

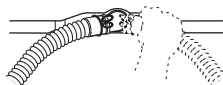

Messa a terra

E' necessario collegare la lavatrice ad un impianto elettrico dotato di messa a terra. In caso contrario, si può correre il rischio di folgorazioni causate da perdite di corrente.

Messa a terra con presa di corrente dotata di messa a terra.

Se la presa di corrente AC è dotata di terminazione della messa a terra, non è necessario avere una messa a terra separata. Ricordatevi che le prese di corrente AC possono variare da paese a paese.

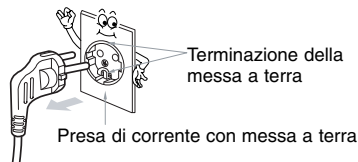

Attenzione

PRECAUZIONI riguardo il cavo di alimentazione

Si raccomanda il collegamento ad un circuito dedicato; non utilizzare prese danneggiate, prolunghe o prese multiple. Assicurarsi della tensione di alimentazione consultando sempre le istruzioni e le caratteristiche tecniche del prodotto.

Si raccomanda di non utilizzare prolunghe, cavi logori, cavi con isolamento danneggiato o crepato in quanto molto pericolosi: possono provocare scintille, scosse elettriche e incendi. Esaminare periodicamente il cavo dell'apparecchio; se a vista risulta danneggiato o deteriorato, scollegare e non utilizzare l'apparecchio, e fare sostituire il cavo con un ricambio originale da un tecnico autorizzato.

Proteggere il cavo da sollecitazioni meccaniche come l'attorcigliamento, l'intrecciamento con altri cavi, la stiratura, lo schiacciamento in una porta, o il calpestamento. Prestare particolare attenzione alle spine, alle prese a muro, e al punto di connessione del cavo all'apparecchio.

Altri dispositivi di sicurezza

Interramento di un puntale in rame

Collegate il cavo di messa a terra ad un puntale in rame e collocatelo nel terreno ad una profondità di più di 75 cm.

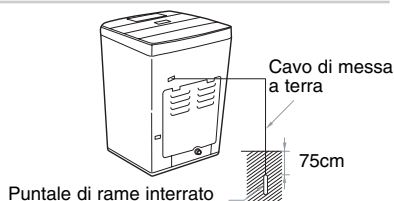

Uso del cavo di messa a terra

Collegate il cavo di messa a terra esclusivamente a prese di corrente dotate di messa a terra.



Uso di un interruttore salvavita

Se i metodi di messa a terra descritti sopra non possono essere adottati, è necessario utilizzare un interruttore salvavita installato da personale qualificato.



Attenzione

- Per prevenire una possibile esplosione, non ricavate la linea di messa a terra da tubazioni del gas.
- Non ricavate la linea di messa a terra da una linea telefonica o da un impianto parafulmine. Ciò può essere pericoloso durante le tempeste elettriche.
- La linea di messa a terra ricavata da tubazioni in plastica non funziona.
- I cavi di messa a terra possono essere collegati utilizzando una prolunga.

Pulizia periodica

Lavaggio con acqua fredda

- In caso di continui lavaggi con acqua fredda, si consiglia di fare un lavaggio con acqua tiepida o calda a intervalli regolari. Per esempio, un lavaggio ogni cinque.

Al termine di ogni ciclo si consiglia di

- Chiudere i rubinetti
- Togliere il cavo di alimentazione dalla presa di corrente.

Quando l'acqua immessa nel cestello non è pulita oppure i filtri sono ostruiti da particelle (come sabbia...), pulite i filtri di carico. La forma della presa di corrente e del rubinetto dell'acqua può variare da paese a paese.

Pulizia dei filtri di corico

- 1** Chiudete il rubinetto prima di togliere la corrente. Selezionate la temperatura dell'acqua FREDDA e CALDA e quindi premete il pulsante [AVVIO/PAUSA] per far uscire tutta l'acqua dalla lavatrice.



- 2** Spegnete la lavatrice prima di scollegare il cavo di alimentazione dalla presa di corrente.

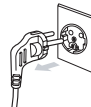

- 3** Scollegate i tubi di corico, rimuovete i filtri dalle bocchette e puliteli accuratamente con uno spazzolino.

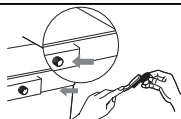

- 4** Terminata la pulizia, rimontate i filtri.

NOTA

- Prima di effettuare la pulizia dei filtri, è necessario liberare completamente il tubo di carico dalle impurità.

Pulizia dei filtri di raccolta della lanugine

- 1** Sfilate i filtri dal cestello tirando verso l'alto.



- 2** Rivoltateli e risciacquateli accuratamente con acqua.



- 3** Reinsertiteli nella posizione originaria. Spingete il bordo del filtro in modo da avvertire uno scatto di bloccaggio.



NOTA

- Se i filtri sono consumati o danneggiati, sostituiteli utilizzando ricambi originali reperibili presso il Servizio di Assistenza Tecnica LG.

Pulizia del filtro di scarico (modello a pompa)

- 1** Posizionare uno strofinaccio sotto il tappo della pompa di scarico: potrebbe fuoriuscire dell'acqua in eccesso.

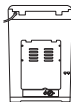

- 2** Ruotare il tappo in senso antiorario e tirare.

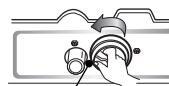

Coperchio

- 3** Rimuovere gli eventuali oggetti e la lanugine depositatisi all'interno della pompa e sul filtro.



Filtro

- 4** Sostituire il coperchio. Inserire il filtro sulle guide della pompa. Il filtro deve essere inserito sulle guide all'interno della pompa. Richiudere fermamente ruotando il coperchio in senso orario.



Coperchio

Filtro

NOTA

- Dopo aver rimontato i filtri, verificate che non ci siano perdite. (La guarnizione di gomma è nel coperchio).

Pulizia periodica

Come eliminare la formazione di ghiaccio

- 1 Scollegate i tubi di carico ed immergeteli in acqua calda, a circa 40°C.
- 2 Versate circa 2 litri d'acqua calda, a circa 40°C, all'interno del cestello e lasciatela per 10 minuti.
- 3 Collegate i tubi di carico al rubinetto e verificate che la lavatrice riesca a caricare e scaricare l'acqua.

Come prevenire la formazione di ghiaccio

- 1 Chiudete il rubinetto dell'acqua e scollegate i tubi di carico.
- 2 Togliete l'acqua rimasta nel tubo di carico.
- 3 Abbassate il tubo di scarico e scaricate l'acqua presente nel cestello e nel tubo avviando la centrifuga.

Pulizia del cestello interno

Lasciate aperto lo sportello dopo il lavaggio per permettere all'umidità di evaporare. Per pulire il cestello utilizzate una spugna morbida e pulita, inumidita con detergente liquido, quindi risciacquate. (Non utilizzate spugnette metalliche o abrasive).

Tubi di collegamento

I tubi che collegano la lavatrice al rubinetto devono essere sostituiti ogni 5 anni.

Superficie esterna

Asciugate subito le gocce con una spugna umida. Non pulite la superficie con oggetti appuntiti ed affilati.

Inattività prolungata

Assicuratevi che i rubinetti siano chiusi. Scaricate tutta l'acqua dai tubi se c'è il pericolo che la temperatura scenda sottozero.

Morchia

Avviene quando vi è formazione di una sostanza simile a cera all'interno della lavatrice dovuto al contatto tra l'ammorbidente ed il detersivo. Questo processo non è dovuto ad un difetto della macchina.

Consentire la formazione di questa sostanza all'interno della lavatrice può portare alla formazione di macchie sugli indumenti e creare un odore sgradevole nel cestello.

In caso di utilizzo di ammorbidenti si raccomanda di

- Versare il liquido nell'apposita vaschetta, non rovesciarlo fuori e non superare l'indicatore di livello.
- Pulire la vaschetta appena il ciclo di lavaggio è terminato.
- Pulire regolarmente la lavatrice.
- Con il lavaggio ad acqua fredda cresce la probabilità della formazione di tale sostanza. Si raccomanda di fare un lavaggio ad acqua tiepida o calda circa ogni 5 lavaggi.
- Ammorbidenti diluiti hanno meno probabilità di lasciare residui nella vaschetta e di formare tale sostanza.

Oppure usare periodicamente il programma di pulizia cestello.

Prodotti che potrebbero rovinare la lavatrice

- Candeggina concentrata e disinfettanti possono causare danni al rivestimento e ai componenti.
- Solventi come benzina, diluenti per pittura e vernice possono rovinare le parti in plastica. (fate attenzione a non lavare indumenti che sono macchiati con questi liquidi poiché sono infiammabili)
- Alcuni spray pretrattanti o liquidi possono danneggiare il pannello di controllo.
- L'uso di coloranti può macchiare le parti plastiche della lavatrice. I coloranti non danneggiano la lavatrice, ma vi consigliamo di pulire la vostra lavatrice successivamente. Sconsigliamo l'uso di polveri o strisce coloranti nella vostra lavatrice.
- Non usare il coperchio della macchina come una superficie di lavoro.

Problemi di lavaggio comuni

Cercate la soluzione del vostro problema nell'elenco seguente. Più spesso di quanto crediate troverete la risposta ai vostri problemi e sarete così in grado di risolverli autonomamente senza dover chiamare i tecnici dell'assistenza.

PROBLEMI DI LAVAGGIO

PROBLEMA	Causa possibile	Cosa fare
Lanugine o residui sugli indumenti	Errata suddivisione dei capi Lavaggio troppo lungo	<ul style="list-style-type: none"> • Separate i tessuti che producono lanugine da quelli che la attirano • Abbreviate il tempo di lavaggio in caso di piccoli bucati
Tracce di detersivo sugli indumenti	Detersivo non sciolto	<ul style="list-style-type: none"> • Utilizzate meno detersivo • Utilizzate acqua più calda • Utilizzate un detergente liquido • Sciogliete il detersivo prima del lavaggio
Macchie scure sugli indumenti	Errato utilizzo dell'ammorbidente Capi che lasciano il colore	<ul style="list-style-type: none"> • Quando si riempie la vaschetta di detersivo non rovesciarlo fuori e non superare l'indicatore di livello • Non versate direttamente l'ammorbidente sugli indumenti • Pretrattate le macchie e rilavare • Dividete i capi bianchi o leggermente colorati dai capi colorati che stingono • Lavate ed asciugate i capi che stingono separatamente
Danni ai tessuti : tagli, buchi, strappi, lacerazioni o usura eccessiva.	Spille, fibbie, gancetti, bottoni appuntiti, nastri impigliati, cerniere ed oggetti taglienti lasciati nelle tasche. Candeggiante al cloro non diluito	<ul style="list-style-type: none"> • Chiudete le fibbie, i gancetti, i bottoni e le cerniere • Togliete i ferretti di metallo • Togliete qualsiasi oggetto dalle tasche e bottoni appuntiti • Mettete i capi in lana al rovescio (lacerabili) • Leggete le istruzioni di utilizzo sulla confezione del candeggiante • Diluite sempre il candeggiante e non mettete mai in contatto gli indumenti col candeggiante puro
Il bucato rimane sporco	La temperatura dell'acqua è troppo fredda Le macchie non sono state Pretrattate La lavatrice è troppo carica Errata suddivisione dei capi	<ul style="list-style-type: none"> • Utilizzate acqua più calda • Sfregate una piccola quantità di detersivo diluito sulle macchie di colletti e polsini per rimuovere lo sporco • Non lasciate seccare le macchie. Più tempo i capi rimangono macchiati più è difficile togliere la macchia • Avete caricato troppo la lavatrice • E' preferibile lavare i capi bianchi separatamente • Separate i capi leggermente sporchi da quelli molto sporchi.

Risoluzione dei problemi

Prima di chiamare l'assistenza tecnica cercate la soluzione del problema nel seguente elenco:

PROBLEMA	Messaggio di errore	Controlli da effettuare
L'acqua non viene caricata		<ul style="list-style-type: none"> • I rubinetti sono chiusi? • L'erogazione dell'acqua è stata interrotta? • I rubinetti o i tubi di carico sono ghiacciati? • La pressione dell'acqua è bassa oppure i filtri di carico sono ostruiti da impurità? • Si è selezionato il carico di acqua calda e la lavatrice è collegata solo al rubinetto dell'acqua fredda? • Il tubo dell'acqua fredda è collegato con quello dell'acqua calda?
L'acqua non viene scaricata		<ul style="list-style-type: none"> • Il tubo di scarico è posizionato correttamente? • Il tubo di scarico è piegato o posto troppo in alto? • La parte interna del tubo o la pompa di scarico (solo nel modello a pompa) sono ostruiti da impurità? • Verificare se l'erogazione della corrente elettrica è stata interrotta
La lavatrice non centrifuga		<ul style="list-style-type: none"> • Il bucato si è accumulato su un solo lato del cestello? • La lavatrice non si trova in piano?
Il coperchio non si chiude bene		<ul style="list-style-type: none"> • Il coperchio è aperto?
Livello dell'acqua		<ul style="list-style-type: none"> • Interpellate il personale del Centro di Assistenza Tecnica LG a voi più vicino.
Alimentazione		
Sovraccarico		

Termini di garanzia

La garanzia non comprende:

- Se il prodotto viene alimentato con un voltaggio diverso da quello indicato sulla placchetta dei dati tecnici.
- Se il guasto è causato da incidenti, negligenza, cattivo uso o eventi imprevedibili.
- Se il guasto è causato da fattori diversi dal normale uso domestico o non contemplati dal manuale d'uso.
- Se il guasto deriva da eventuali manomissioni della macchina da parte di personale non autorizzato.
- Se il guasto è causato da animali come topi o scarafaggi.
- Rumori o vibrazioni che sono da considerarsi normali come il suono dello scarico dell'acqua, il rumore della centrifuga o segnali acustici.
- Correzioni di installazione come livellamento del prodotto o adeguamento dello scarico.
- Normale manutenzione raccomandata nel manuale d'uso.
- Rimozione di oggetti e sostanze estranee dalla lavatrice, dalla pompa e dal filtro di carico dell'acqua, come ad esempio sabbia, unghie, bottoni e oggetti metallici in genere.
- Sostituzione di fusibili e correzione dell'impianto elettrico o idraulico.
- Correzioni di riparazioni non autorizzate.
- Incidenti o danni alla proprietà privata causati da possibili difetti della macchina.

Se il prodotto viene installato fuori dalla normale zona di assistenza, tutti i costi derivanti dal trasporto, dalla riparazione del prodotto, dalla sostituzione di una parte difettosa saranno a carico del proprietario.

Smaltimento delle apparecchiature obsolete

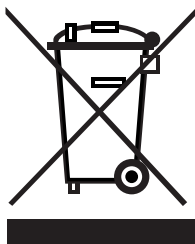

1. Quando su un prodotto è riportato il simbolo di un bidone della spazzatura barrato da una croce significa che il prodotto è coperto dalla direttiva europea 2002/96/EC.
2. Tutti i prodotti elettrici ed elettronici dovrebbero essere smaltiti separatamente rispetto alla raccolta differenziata municipale, mediante impianti di raccolta specifici designati dal governo o dalle autorità locali.
3. Il corretto smaltimento delle apparecchiature obsolete contribuisce a prevenire possibili conseguenze negative sulla salute umana e sull'ambiente.
4. Per informazioni più dettagliate sullo smaltimento delle apparecchiature obsolete, contattare il comune, il servizio di smaltimento rifiuti o il negozio in cui è stato acquistato il prodotto.

S

pecifiche tecniche

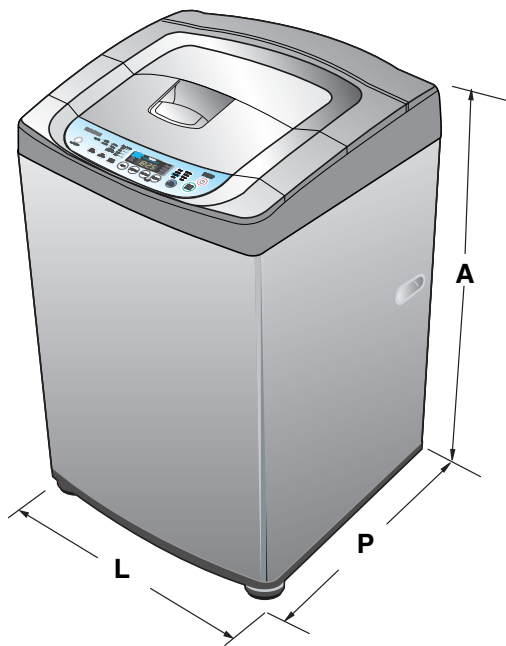

Modello	WFT11C65EF
Peso	47 kg
Dimensioni (L x P x A)	632 x 670 x 1020
Pressione dell'acqua	30 - 800 kPa (0.3 - 8 kgf / cm ²)

※ Con i nostri continui sforzi per migliorare la qualità dei nostri elettrodomestici, potrebbe essere necessario apportare dei cambiamenti senza rivedere questo manuale.

Memo

Memo



LG Electronics Inc.