

טלוויזיית LCD | טלוויזיית פלסמה חוברת הפעלה

דגמי טלוויזיות פלסמה
60PY3RF*

דגמי טלוויזיות LCD
42LB7RF*
47LB7RF*
47LY3RF*

קראו חוברת זו בקפידה לפני השימוש במכשיר.
שמרו על החוברת לצורך סימוכין בעתיד.
רשמו את מספר המודל ואת המספר הסידורי של המכשיר.
קראו את התווית המחוברת לחלק האחורי של המכשיר, והשתמשו במידע
זה כאשר אתם מבקשים שירות מחנות או ממרכז שירות.

אביזרים

ודאו כי האביזרים הבאים מצורפים למכשיר. אם חסר אביזר, צרו קשר עם החנות ממנה רכשתם את המוצר.



כבל חשמל



סוללות

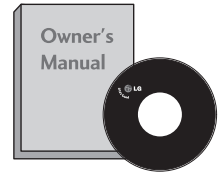

חוברת הוראות הפעלה

*נגבו בעדינות כתמים חיצוניים בלבד אך ורק באמצעות מטליות הניגוב עבור חלקו החיצוני של המכשיר, אם ישנם כתמים או טביעות אצבעות. יש לנגב בעדינות כאשר אתם מסירים את הכתם. יש להיזהר מהפעלת כוח מופרז, משום שהדבר עלול לגרום לשריטות או לכתמים.



מטלית ניגוב
נגבו את המסך באמצעות המטלית

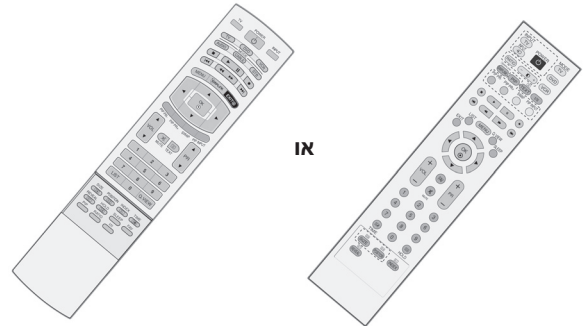

או

שלט רחוק

דגמי טלוויזיות פלסמה



3 ברגים



2- כיסויי גומי

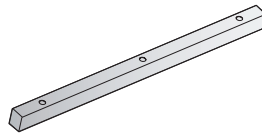

מעמד שולחני
כיסוי הגנה



2 ברגים



2- זוויות תמיכה לטלוויזיה
2- זוויות תמיכה לקיר

דגמי טלוויזיות LCD



4 ברגים עבור הרכבת
המעמד
ראו פרטים בהמשך.



אביזר ניהול כבלים



אזיקון
סדרו את הכבלים
באמצעות האזיקון



2 ברגים



2 זוויות תמיכה לטלוויזיה
2 זוויות תמיכה לקיר

תוכן עניינים

1 אביזרים

הכנה

- 4.....לחצני הלוח הקדמי
- 6.....מידע על הלוח האחורי
- 8.....התקנת המעמד (דגמי טלוויזיות LCD)
- 9.....מעמד מסתובב (דגמי טלוויזיות פלסמה)
- 10.....חיבור המכשיר לקיר
- 11.....כיסוי אחורי עבור סידור הכבלים
- 13.....התקנה על שולחן
- 14.....התקנה על קיר: התקנה אופקית
- 15.....חיבור אנטנה

התקנת ציוד חיצוני

- 16.....התקנת מקלט HD (הפרדה גבוהה)
- 19.....התקנת מכשיר DVD
- 22.....התקנת מכשיר וידאו
- 25.....התקנת מקורות אודיו/וידאו אחרים
- 26.....התקנת מחשב
- 29.....- התקנת מסך עבור מצב מחשב
- 33.....הגדרת יציאת AV
- 33.....הגדרת סטריאו חיצוני

צפייה בטלוויזיה / שליטה בתוכניות

- 34.....תכונות לחצני השלט רחוק
- 38.....הפעלת המכשיר
- 38.....בחירת ערוצים
- 38.....כיוון עוצמת צליל
- 39.....בחירת תפריטי המסך וביצוע הגדרות
- 40.....כיוון ערוצים אוטומטי
- 41.....כיוון ערוצים ידני
- 42.....כוונן ערוצים מדויק
- 43.....שיוך שם לתחנות
- 44.....BOOSTER
- 45.....עריכת ערוצים
- 46.....ערוצים מועדפים
- 47.....הצגת טבלת התוכנית
- 48.....בחירת מקור כניסה
- 49.....אחולמפלי (SimpliLink)
- 51.....נעילת לחצנים

בקרת תמונה

- 52.....מצב PIP (תמונה-בתוך-תמונה)
- 54.....בקרת גודל תמונה (יחס גובה-רוחב)
קביעת הגדרות תמונה
- 56.....- קביעת מצב תמונה
- 57.....- בקרת גוון צבע אוטומטית (חם/בינוני/קר)
התאמה ידנית של התמונה
- 58.....- מצב תמונה – הגדרות משתמש
- 59.....- גוון צבע – אפשרויות משתמש
- 60.....- XD – טכנולוגיית שיפור תמונה
- 61.....מתקדם – CINEMA (קולנוע)
- 62.....מתקדם – רמת שחור (כהות)
- 63.....אתחול תמונה
- 64.....XD DEMO (הדגמה)
שיטת ISM
- 65.....(הפחתת תופעת התמונות ה"צרובות")
- 66.....מצב צריכת תמונה חסכונית
- 67.....אינדקס

נספח

83	פתרון בעיות
85	תחזוקה
86	מפרט טכני
88	תכנות השלט הרחוק
91	קודי אינפרא-אדום (IR)
94	קודי הגדרת התקן בקרה חיצוני RS-232C

בקרת צליל ושפה

68	הגדרות צליל קבועות מראש - מצב צליל
69	כוונן הגדרות צליל – מצב User (משתמש)
70	מאזן צליל אוטומטי
71	איזון ערוצי צליל
72	הגדרת כיבוי/הפעלת רמקולים (של המכשיר)
	I/II
73	- קליטה סטריאופונית/כפולה
74	- קליטת NICAM
74	- בחירת יציאת צליל רמקולים
75	בחירת שפת תפריטי התצוגה

הגדרת השעון

76	כיוון השעון
77	הגדרת טיימר הפעלה/כיבוי אוטומטיים
78	הגדרת טיימר שינה
79	הגדרת כיבוי אוטומטי

טלטקסט

80	הפעלה/כיבוי
80	SIMPLE TEXT (טקסט פשוט)
81	TOP TEXT
81	FASTEXT
82	תכונות טלטקסט מיוחדות

לחצני הלוח הקדמי

- זהו איור מופשט של הלוח הקדמי. האיור עשוי להיות שונה מהמכשיר.
- אם המכשיר מכוסה בציפוי המגן, הסירו את הציפוי ונקו את המעמד עם מטלית ניגוב.

דגמי טלוויזיות פלסמה



חיישן השלט הרחוק

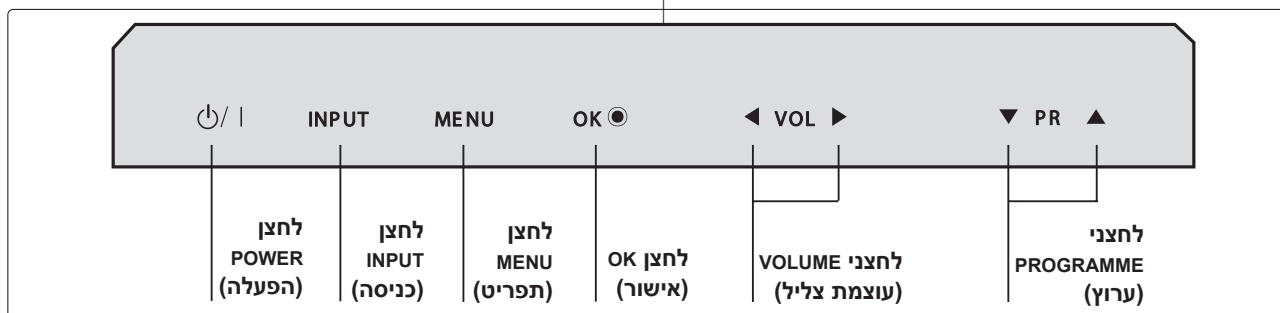

דגמי טלוויזיות (LCD (42/47LB7RF*)

הכנה

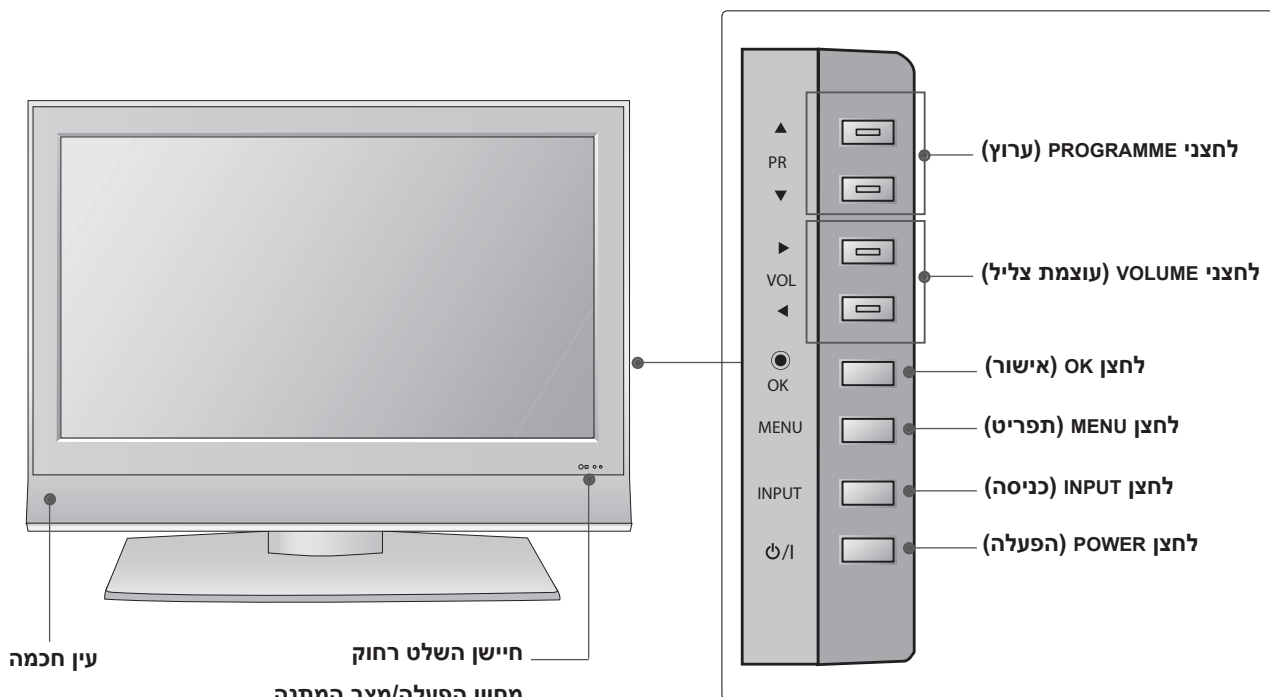

מחונן הפעלה/מצב המתנה
 • המחונן יידלק באדום במצב המתנה.
 • המחונן יידלק בירוק כאשר המכשיר פועל.

דגמי טלוויזיות (LCD (47LY3RF*)

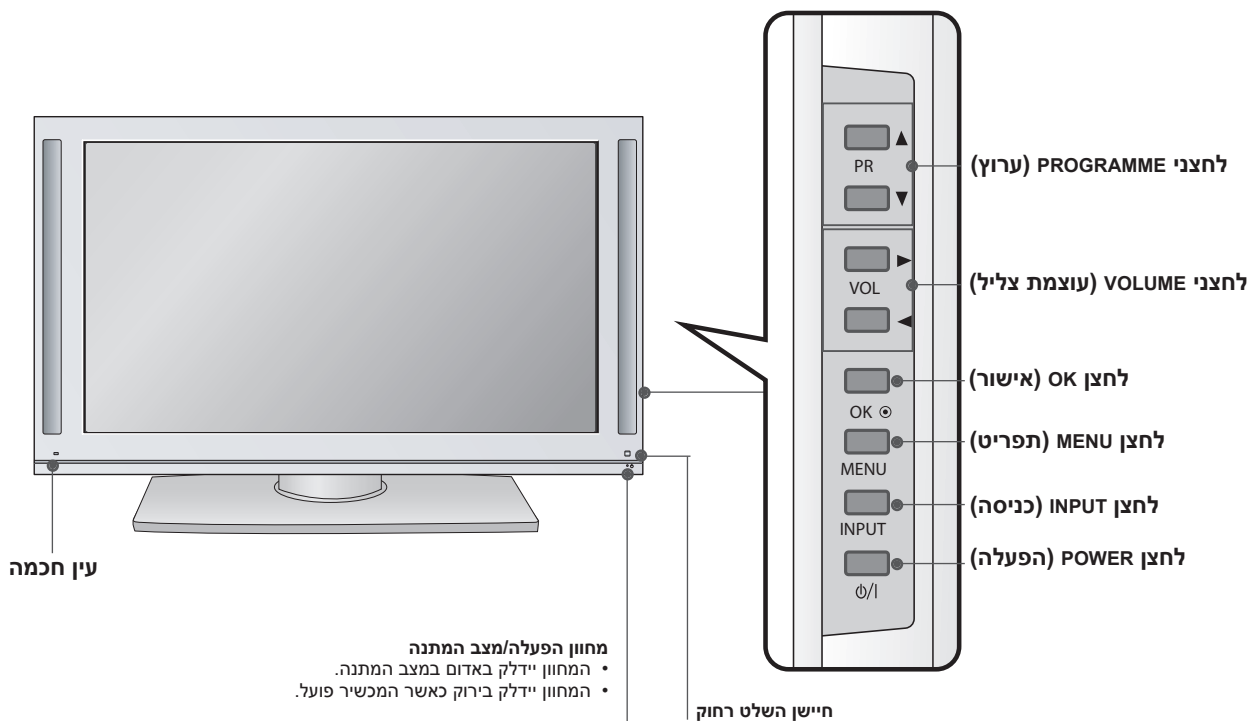

מחונן הפעלה/מצב המתנה
 • המחונן יידלק באדום במצב המתנה.
 • המחונן יידלק בירוק כאשר המכשיר פועל.

מידע על הלוח האחורי

זהו איור מופשט של הלוח האחורי. האיור עשוי להיות שונה מהמכשיר.

דגמי טלוויזיות פלסמה

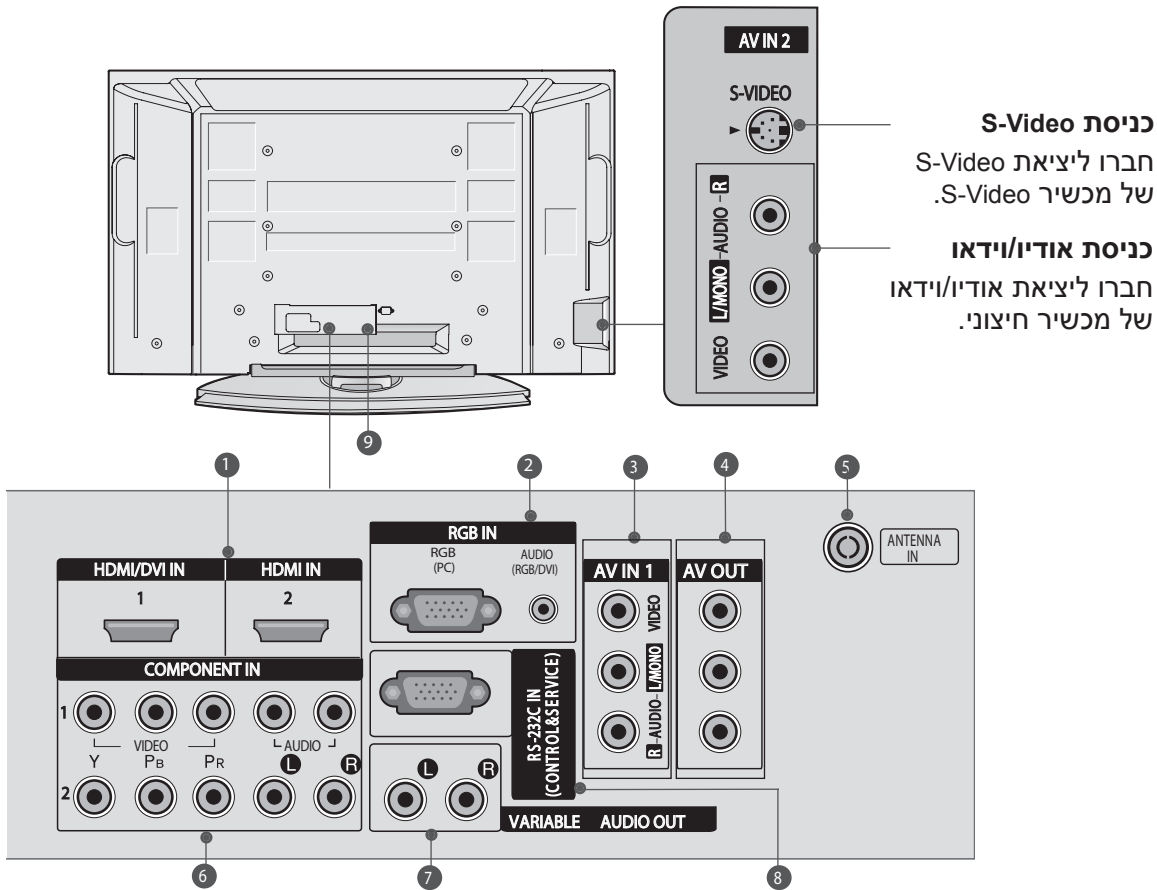

כניסת S-Video

חברו ליציאת S-Video של מכשיר S-Video.

כניסת אודיו/וידאו

חברו ליציאת אודיו/וידאו של מכשיר חיצוני.

6 כניסת קומפוננט 1/2

חברו מכשיר וידאו/אודיו קומפוננט (Component) לשקעים אלו.

7 יציאת אודיו משתנה

חברו מגבר חיצוני או הוסיפו סאב וופר למערכת הצליל ההיקפי.

8 כניסת RS-232C (CONTROL&SERVICE)

חברו את היציאה הסדרתית של מכשירי השליטה לשקע RS-232C.

9 מחבר כבל חשמל

מכשיר זה פועל על חשמל זרם חילופין. המתח מצוין בעמוד המפרט הטכני. אין לנסות להפעיל את המכשיר באמצעות חשמל זרם ישיר.

1 כניסת HDMI/DVI1, HDMI2

חברו אות HDMI למחבר HDMI IN, או אות DVI (וידאו) למחבר HDMI/DVI, באמצעות כבל DVI ל-HDMI.

2 קלט RGB/אודיו

חברו את יציאת המסך ממחשב אישי (אודיו בלבד) למחבר הכניסה המתאים.

3 קלט אודיו/וידאו (AV IN 1)

חברו כניסת אודיו/וידאו ממכשיר חיצוני לשקעים אלו.

4 יציאת AV

חברו מקלט טלוויזיה נוסף או מוניטור לשקע AV OUT של המכשיר.

5 כניסת אנטנה

חברו אותות אנטנה למחבר זה.

דגמי טלוויזיית LCD

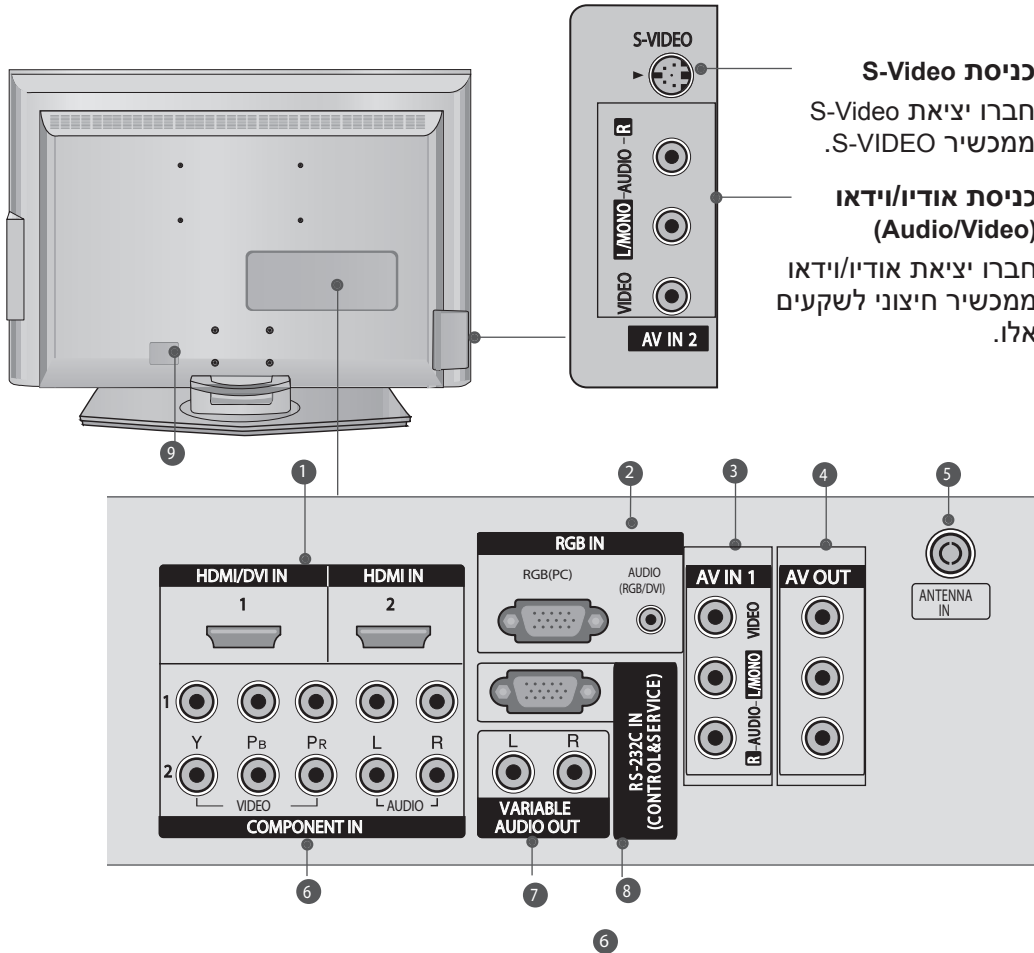

1 כניסת HDMI/DVI1, HDMI2
 חברו אות HDMI למחבר HDMI IN, או אות DVI (וידאו) למחבר HDMI/DVI, באמצעות כבל DVI ל-HDMI.

2 קלט RGB/אודיו
 חברו את יציאת המסך ממחשב אישי (אודיו בלבד) למחבר הכניסה המתאים.

3 קלט אודיו/וידאו (AV IN 1)
 חברו כניסת אודיו/וידאו ממכשיר חיצוני לשקעים אלו.

4 יציאת AV
 חברו מקלט טלוויזיה נוסף או מוניטור לשקע AV OUT של המכשיר.

5 כניסת אנטנה
 חברו אותות אנטנה למחבר זה.

6 כניסת קומפוננט 1/2
 חברו מכשיר וידאו/אודיו קומפוננט (Component) לשקעים אלו.

7 יציאת אודיו משתנה
 חברו מגבר חיצוני או הוסיפו סאב וופר למערכת הצליל ההיקפי.

8 כניסת RS-232C (CONTROL&SERVICE)
 חברו את היציאה הסדרתית של מכשירי השליטה לשקע RS-232C.

9 מחבר כבל חשמל
 מכשיר זה פועל על חשמל זרם חילופין. המתח מצוין בעמוד המפרט הטכני. אין לנסות להפעיל את המכשיר באמצעות חשמל זרם ישיר.

התקנת המעמד (דגמי טלויזיות LCD)

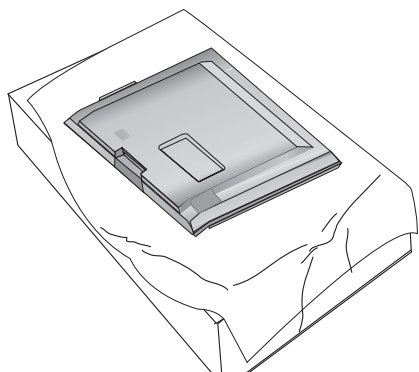

1. הניחו את המכשיר, כאשר המסך פונה מטה, על משטח מרופד אשר יגן על המכשיר ועל המסך מפני נזק.

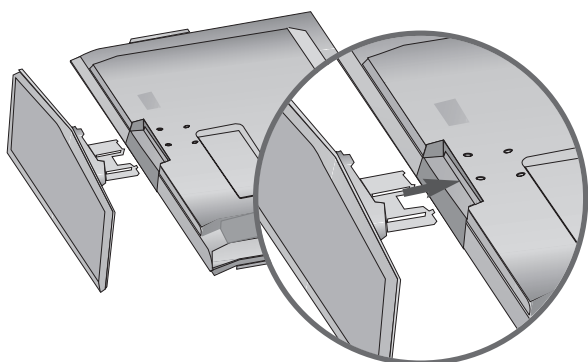

2. חברו את מעמד המכשיר למכשיר כפי שמוצג באיור.

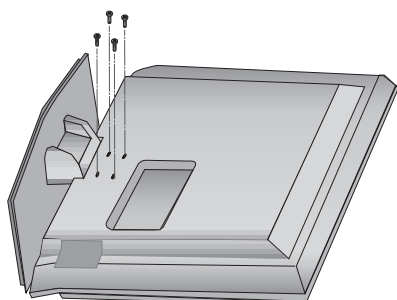

3. התקינו את ארבעת הברגים בחוזקה לחורים שבחלק האחורי של המכשיר.

מעמד מסתובב (דגמי טלוויזיות פלסמה)

לאחר התקנת המכשיר, תוכלו לכוונן ידנית את מיקומו המדויק על ידי הזזתו שמאלה או ימינה ב-20 מעלות כך שיתאים בצורה הטובה ביותר לעמדת הצפייה שלכם.



⚠ הערה

⬅ לפני שתכווננו את הזווית, עליכם להסיר את אביזר ניהול הכבלים ולשחרר מעט (סיבוב שמאלה) את חלל הבריש שבמרכז הצד האחורי של המעמד. כאשר המעמד יהיה מאוזן עם המכשיר, יש לסגור את חלל הבריש (סיבוב ימינה) כדי לקבע את המיקום.



חיבור המכשיר לקיר

- הרכיבו את המכשיר קרוב לקיר כך שהוא לא ייפול כאשר ילחצו אותו אחורה.
- ההוראות שלהלן מציעות דרך בטוחה יותר להתקנת המכשיר, שהיא להתקינו לקיר כך שהוא לא יפול כאשר מושכים אותו קדימה. דבר זה ימנע את נפילתו קדימה, ופגיעתו באנשים. דבר זה גם ימנע נזק מנפילת המכשיר. יש למנוע מילדים לטפס או להיתלות על המכשיר.

דגמי טלוויזיות LCD

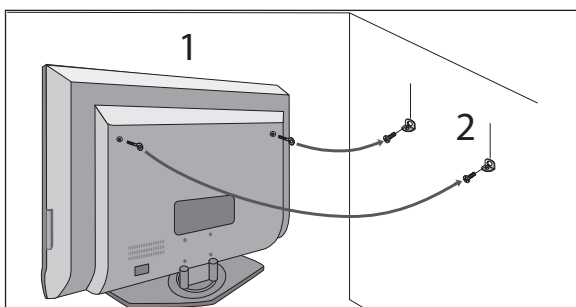

דגמי טלוויזיות פלסמה

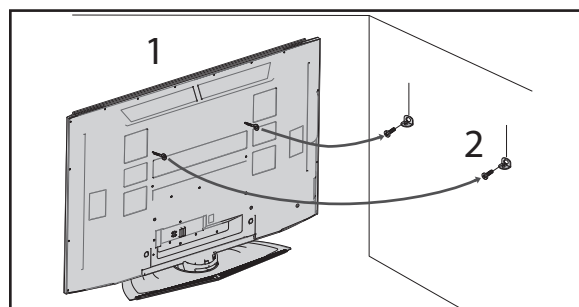

- 1 השתמשו בברגי הלולאה או בזוויות התמיכה/ברגי המכשיר כדי לקבע את המכשיר לקיר, כפי שמודגם באיור. (אם ישנם ברגים במקום ברגי הלולאה, שחררו את הברגים לפני הכנסת ברגי הלולאה.)
* הכניסו את ברגי הלולאה או את זוויות התמיכה/ברגי המכשיר והדקו אותם בחוזקה בחורים העליונים.
- 2 הדקו את זוויות התמיכה לקיר באמצעות הברגים (אינם כלולים. ירכשו בנפרד) על הקיר. התאימו את גובה זוויות התמיכה המורכבת על הקיר.

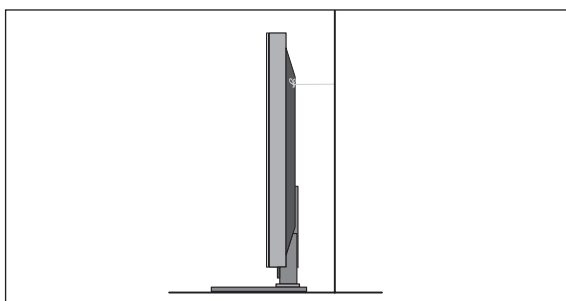

- 3 השתמשו בחבל חזק (אינו כלול. נרכש בנפרד) כדי לקשור את המכשיר. בטוח יותר לקשור את החבל כך שיהיה אופקי בין הקיר והמכשיר.

הערות !

- ◀ כאשר ברצונכם להעביר את המכשיר למקום אחר, יש להתיר את החבלים ראשית.
- ◀ השתמשו במעמד או בארון גדול וחזק מספיק עבור גודל ומשקל המכשיר.
- ◀ כדי להשתמש במכשיר באופן בטוח, ודאו ראשית כי גובה זוויות התמיכה המורכבת על הקיר זהה לזה של המכשיר.

כיסוי אחורי עבור סידור הכבלים

דגמי טלוויזיות פלסמה

1 אחזו את אביזר ניהול הכבלים בשתי ידיכם, ולחצו אותו כפי שמודגם באיור.

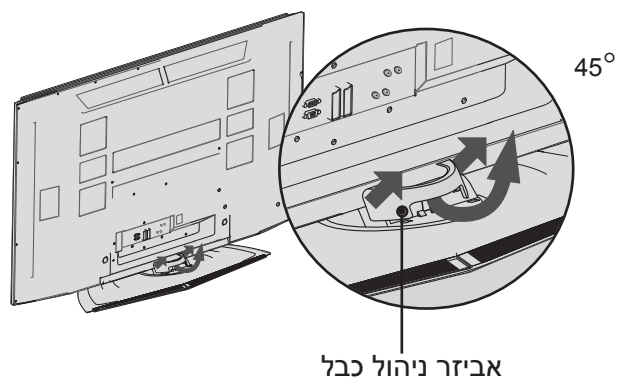

2 חברו את הכבלים בהתאם לצורך. כדי לחבר ציוד נוסף, עיינו בפרק חיבור ציוד חיצוני.

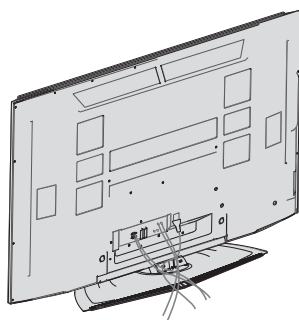

3 התקינו מחדש את אביזר ניהול הכבלים, כפי שמוצג באיור.

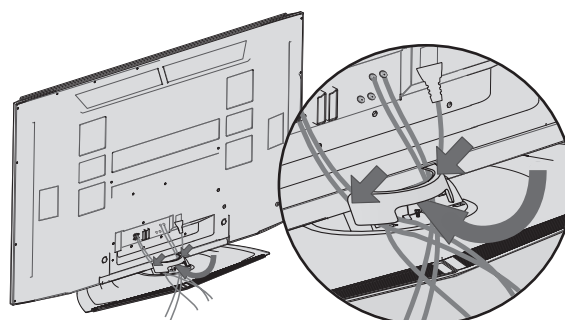

דגמי טלוויזיות LCD

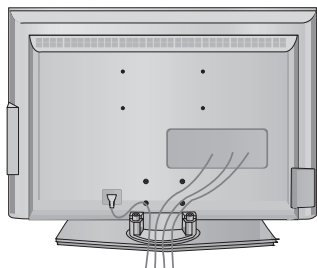

- 1 חברו את הכבלים בהתאם לצורך. כדי לחבר ציוד נוסף, עיינו בפרק חיבור ציוד חיצוני.

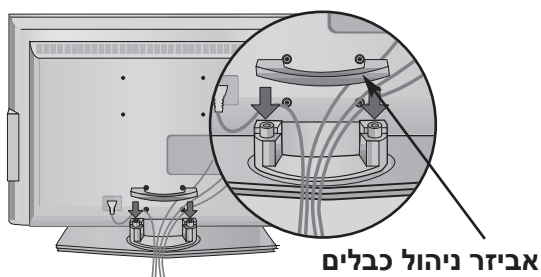

- 2 התקינו את אביזר ניהול הכבלים כפי שמתואר.

אביזר ניהול כבלים

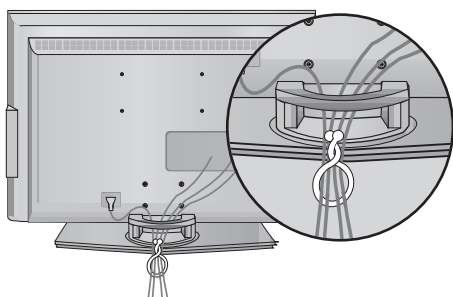

- 3 הדקו את הכבלים ביחד באמצעות האזיקון המצורף.

כיצד להסיר את אביזר ניהול הכבלים

אחזו את אביזר ניהול הכבלים בשתי הידיים ומשכו אותו מעלה.

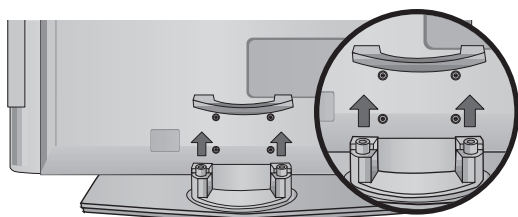

⚠ הערות

- ◀ אין לאחוז את אביזר ניהול הכבלים בזמן הזזת המכשיר.
- אם המכשיר נופל, אתם עלולים להיפצע, והמכשיר עלול להינזק.

- ניתן להתקין את המכשיר במגוון דרכים, לדוגמה על קיר, על גבי שולחן וכו'.
- המכשיר מיועד להתקנה אופקית.

הארקה

הקפידו לחבר את כבל ההארקה כדי למנוע התחשמלות אפשרית. אם אין דרכי הארקה אפשריות, דאגו לכך שחשמלאי מוסמך יתקין מפסק מעגל נפרד. אין לנסות להאריק את המכשיר על ידי חיבור לקווי טלפון, מוט לברקים, או צינורות גז.

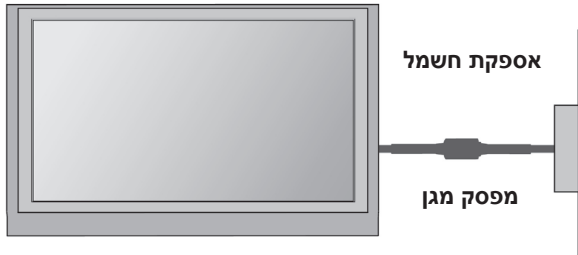

התקנה על שולחן

עבור אוורור מספיק, השאירו רווח של כ-10 ס"מ מהקיר בכל הצדדים.

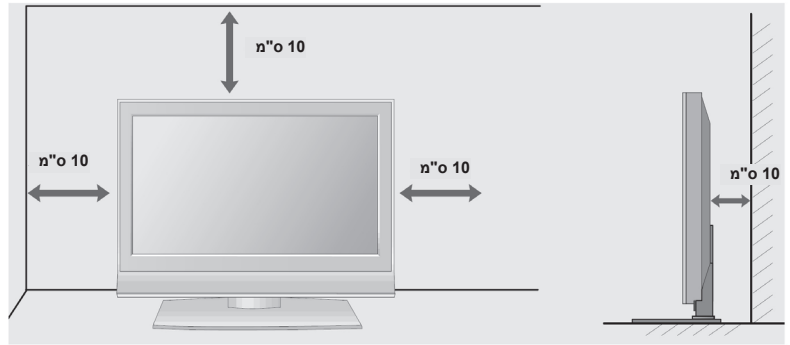

כאשר אינם משתמשים במעמד השולחני (בדגמי טלוויזיות פלסמה בלבד)

כאשר אינכם משתמשים במעמד השולחני, התקינו את כיסויי הגומי המצורפים כדי שייגנו על אביזר המעמד השולחני, כפי שמופיע באיור.

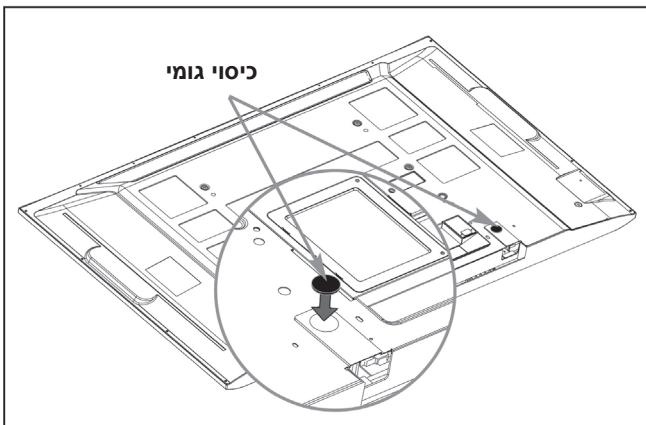

התקנה על קיר: התקנה אופקית

עבור אוורור מספיק, השאירו רווח של 10 ס"מ מהקיר מכל הצדדים. ניתן לקבל הוראות התקנה מפורטות מהחנות בה נרכש המכשיר. עיינו במדריך האופציונלי להתקנת זווית תמיכה משופעת לקיר.

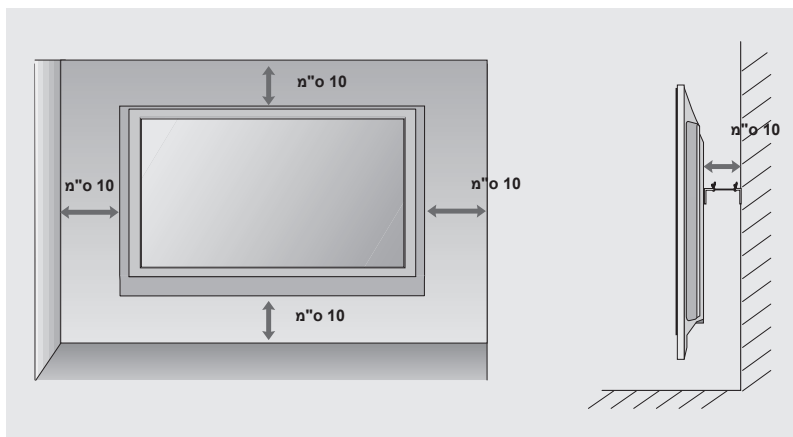
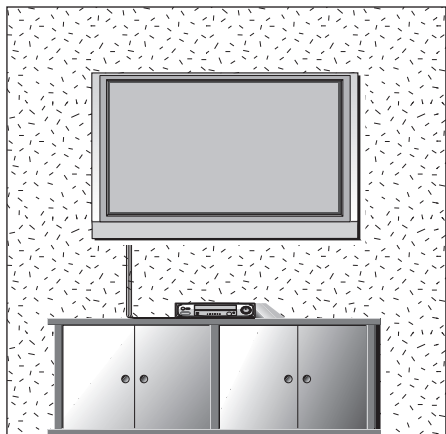

אם תרצו להתקין את כיסוי המגן לאביזר המעמד השולחני (בדגמי טלוויזיות פלסמה בלבד)

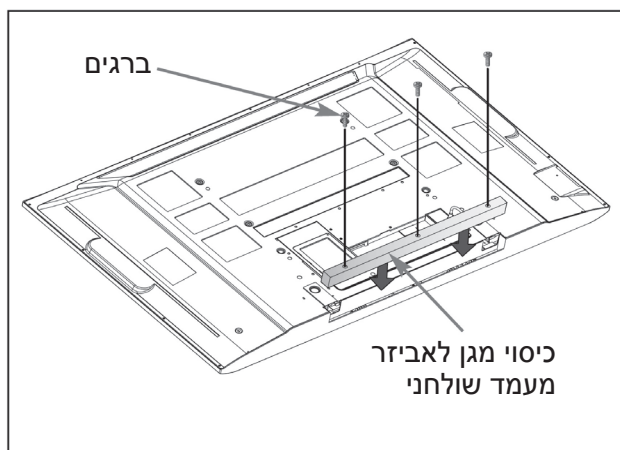

כדי למנוע חדירת חומרים זרים לתוך אביזר המעמד השולחני, קבעו את כיסוי ההכנה על ידי שימוש בברגים המצורפים, כפי שמופיע באיור.

- כדי למנוע נזק למכשיר, זכרו לחבר את כבל החשמל רק לאחר השלמת כל שאר החיבורים.

חיבור אנטנה

- עבור איכות תמונה מיטבית, התאימו את כיוון האנטנה.
- כבל וממיר אנטנה אינם כלולים.

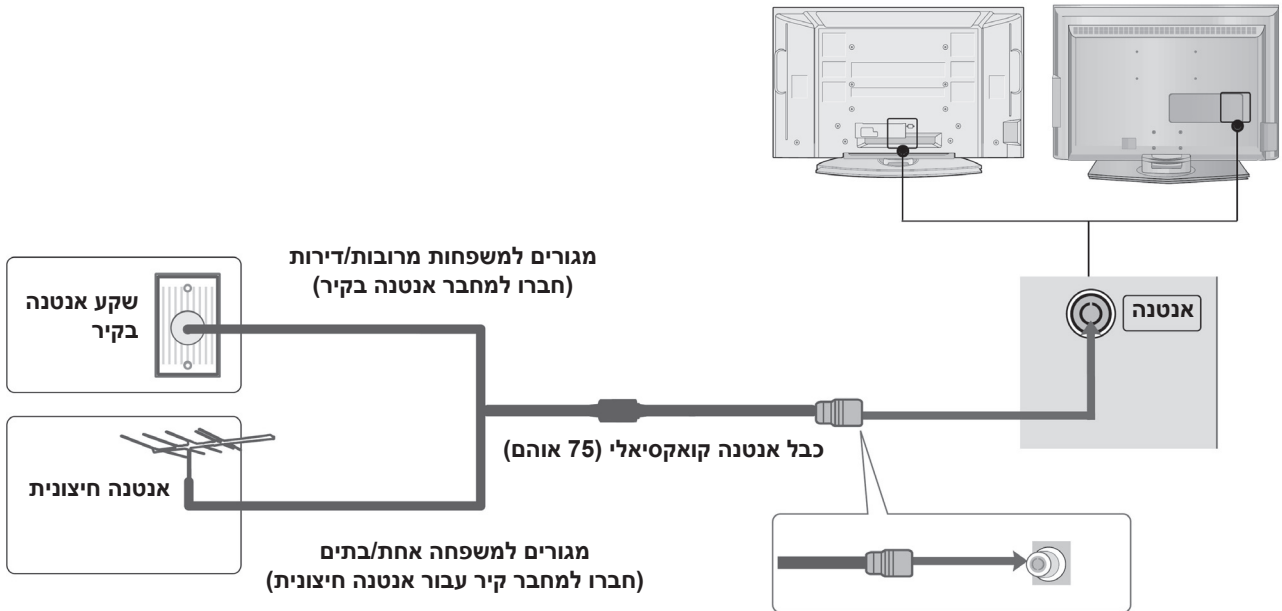

- באזורים עם קליטה חלשה, עבור איכות תמונה טובה יותר, התקינו מגבר אותות עבור האנטנה, כפי שמודגם לעיל.
- אם יש לפצל את האות עבור שני מקלטי טלוויזיה, השתמשו במפצל אות אנטנה עבור החיבור.

התקנת ציוד חיצוני

- כדי למנוע נזק למכשיר, אין לחבר כבלי חשמל עד להשלמת כל החיבורים.
- פרק זה אודות התקנת ציוד חיצוני כולל בעיקר איורים של דגמי טלוויזיות פלסמה.

התקנת מקלט HD (הפרדה גבוהה)

חיבור באמצעות כבל וידאו רכיבי (Component)

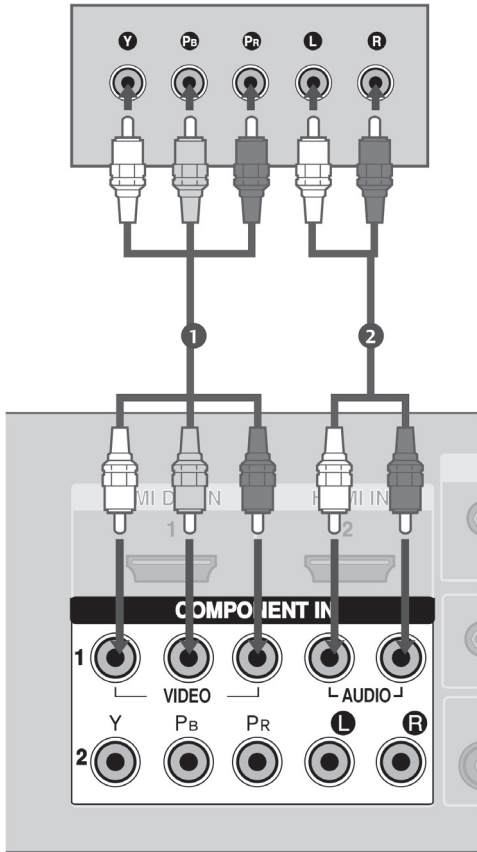

- 1 חברו את מחברי יציאת הווידאו (Y, Pb, Pr) של הממיר הדיגיטלי למחברים **COMPONENT IN VIDEO** של המכשיר.
- 2 חברו את יציאת האודיו של הממיר הדיגיטלי למחברים **COMPONENT IN AUDIO** של המכשיר.
- 3 הפעילו את הממיר הדיגיטלי (עיינו בחוברת הוראות ההפעלה של הממיר הדיגיטלי).
- 4 בחרו במקור הכניסה Component 1 באמצעות הלחצן **INPUT** בשלט הרחוק. אם המכשיר מחובר לכניסת **COMPONENT IN2**, בחרו במקור הכניסה Component 2.

HDMI1/2	רכיבי (component)	אות
לא	כן	480i/576i
כן	כן	480p/576p
כן	כן	720p
כן	כן	1080i
כן	כן	(60Hz/50Hz) 1080p

חיבור באמצעות כבל HDMI

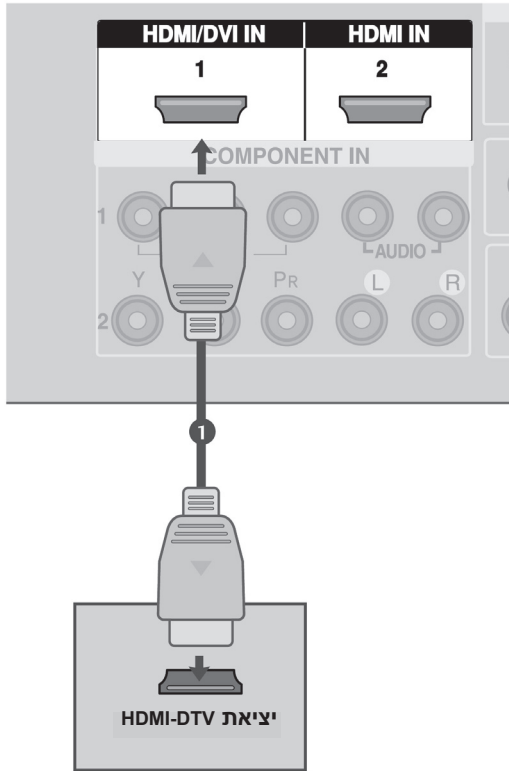

- 1 חברו את מחבר יציאת ה-HDMI של הממיר הדיגיטלי למחבר **HDMI/DVI IN 1** או **HDMI IN 2** של המכשיר.
- 2 בחרו במקור האות **DVI/1 HDMI** או **2 HDMI** באמצעות הלחצן **INPUT** בשלט הרחוק.
- 3 הפעילו את הממיר הדיגיטלי (עיינו בחוברת הוראות הפעלה של הממיר הדיגיטלי).

⚠ הערות

- ◀ אם הממיר הדיגיטלי תומך בתכונת **Auto HDMI**, רזולוציית היציאה של מכשיר המקור תקבע אוטומטית למצב **1280x720p**.
- ◀ אם הממיר הדיגיטלי אינו תומך בתכונת **HDMI** אוטומטי, יש לקבוע את רזולוציית היציאה בהתאם. עבור איכות תמונה מיטבית, יש להתאים את הרזולוציה של מכשיר המקור למצב **1920x1080i/1080p**.

התקנת ציוד חיצוני

חיבור באמצעות כבל HDMI ל-DVI

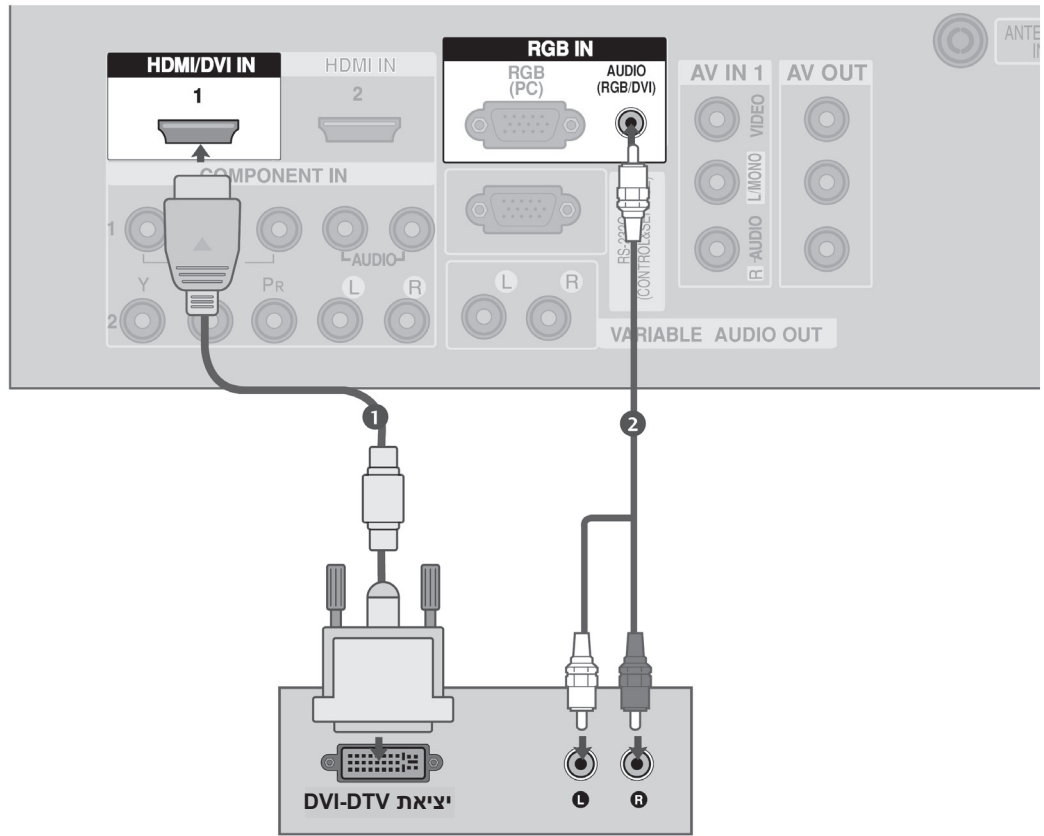

1 חברו את מחבר יציאת ה-DVI של הממיר הדיגיטלי למחבר HDMI/DVI IN 1 של המכשיר.

2 חברו את מחבר יציאת האודיו של הממיר הדיגיטלי למחבר AUDIO (RGB/DVI) של המכשיר.

3 הפעילו את הממיר הדיגיטלי (עיינו בחוברת הוראות ההפעלה של הממיר הדיגיטלי).

4 בחרו במקור האות DVI/1080P באמצעות הלחצן INPUT בשלט הרחוק.

התקנת מכשיר DVD

חיבור באמצעות כבל וידאו רכיבי (Component)

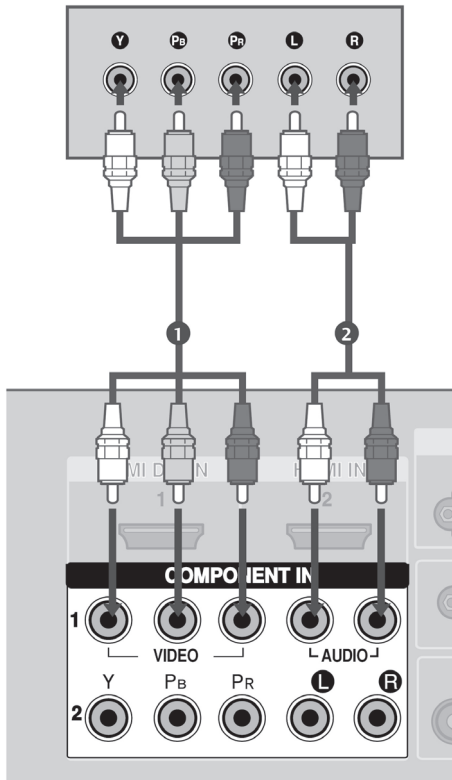

התקנת ציוד חיצוני

1 חברו את מחברי יציאת הווידאו (Y, Pb, Pr) של גגן ה-DVD למחברים **COMPONENT IN VIDEO** של מכשיר זה.

2 חברו את מחברי יציאת האודיו של גגן ה-DVD למחברים **COMPONENT IN AUDIO** של מכשיר זה.

3 הפעילו את גגן ה-DVD והכניסו תקליטור DVD.

4 בחרו במקור האות **Component1** באמצעות הלחצן **INPUT** בשלט הרחוק.

אם חיברתם את הגגן למחבר **COMPONENT IN2**, בחרו במקור האות **Component2**.

5 עיינו בהוראות ההפעלה של גגן ה-DVD עבור הוראות שימוש.

מחברי כניסה רכיבית Component

עבור איכות תמונה טובה יותר, חברו גגן DVD למחברי הכניסה הרכיבית, כפי שמוצג להלן.

P _R	P _B	Y	מחברי וידאו רכיבי במכשיר
P _R	P _B	Y	מחברי יציאת וידאו בנגן ה-DVD
R-Y	B-Y	Y	
C _R	C _B	Y	
P _R	P _B	Y	

התקנת ציוד חיצוני

חיבור באמצעות כבל S-Video

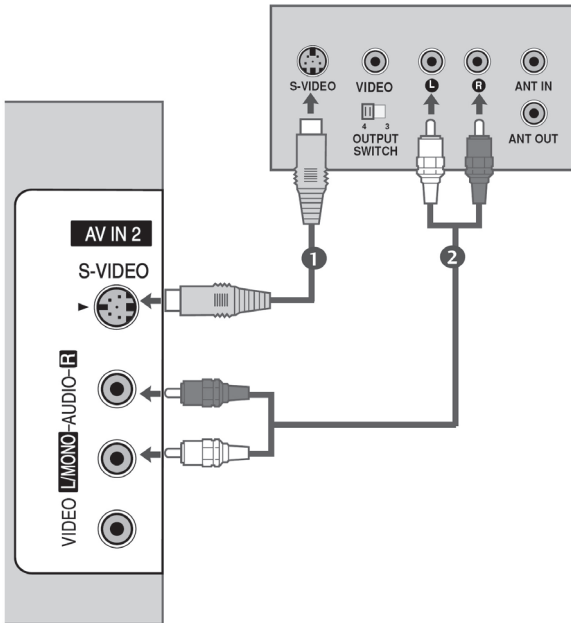

- 1 חברו את מחבר יציאת ה-S-Video של נגן ה-DVD למחבר כניסת S-VIDEO של המכשיר.
- 2 חברו את יציאות האודיו של נגן ה-DVD למחברי הכניסה AUDIO של המכשיר.
- 3 הפעילו את הנגן והכניסו תקליטור.
- 4 בחרו במקור האות av2 באמצעות הלחצן INPUT בשלט הרחוק.
- 5 עיינו בהוראות ההפעלה של נגן ה-DVD עבור הוראות שימוש.

חיבור באמצעות כבל HDMI

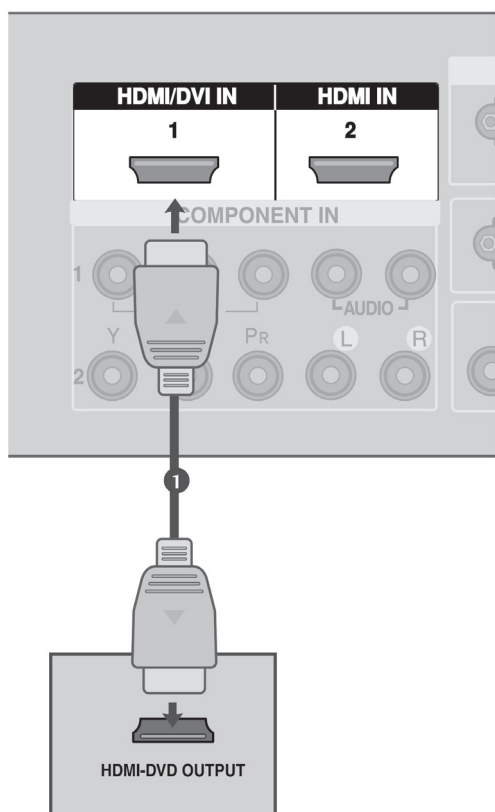

התקנת ציוד חיצוני

- 1 חברו את מחבר כניסת ה-HDMI של נגן ה-DVD למחברים 1 HDMI/DVI IN או 2 HDMI IN של המכשיר.
- 2 בחרו במקור האות HDMI1/DVI או HDMI2 באמצעות הלחצן INPUT בשלט הרחוק.
- 3 עיינו בהוראות ההפעלה של נגן ה-DVD עבור הוראות שימוש.

⚠ הערות

- ⏪ אם הממיר הדיגיטלי תומך בתכונת Auto HDMI, רזולוציית היציאה של מכשיר המקור תקבע אוטומטית למצב 1280x720p.
 - ⏪ אם הממיר הדיגיטלי אינו תומך בתכונת HDMI אוטומטי, יש לקבוע את רזולוציית היציאה בהתאם.
- עבור איכות תמונה מיטבית, יש להתאים את הרזולוציה של מכשיר המקור למצב 1920x1080i/1080p.

התקנת ציוד חיצוני

התקנת מכשיר וידאו

- כדי למנוע הופעת רעשי תמונה (הפרעות), יש להשאיר מספיק רווח בין מכשיר זה למכשיר הווידאו.
- באופן רגיל, תמונה מושהית ממכשיר וידאו. אם משתמשים בפורמט תמונה 4:3, התמונות המושהות בצדדי המסך עשויות להמשיך להיות מוצגות על גבי המסך.

חיבור דרך אנטנה

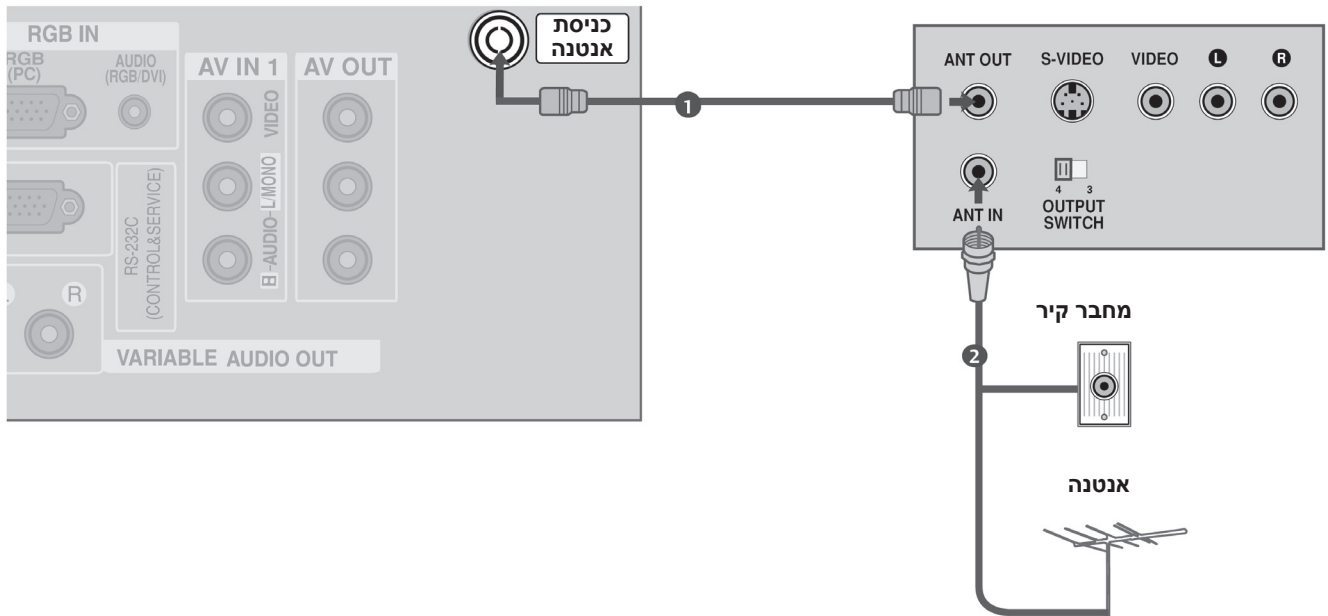

1 חברו את המחבר ANT OUT של מכשיר הווידאו למחבר ANTENNA IN של המכשיר.

2 חברו את כבל האנטנה למחבר ANT IN של מכשיר הווידאו.

3 לחצו על הלחצן PLAY במכשיר הווידאו והתאימו את הערוץ בין המכשיר ומכשיר הווידאו עבור צפייה.

חיבור עם כבל RCA

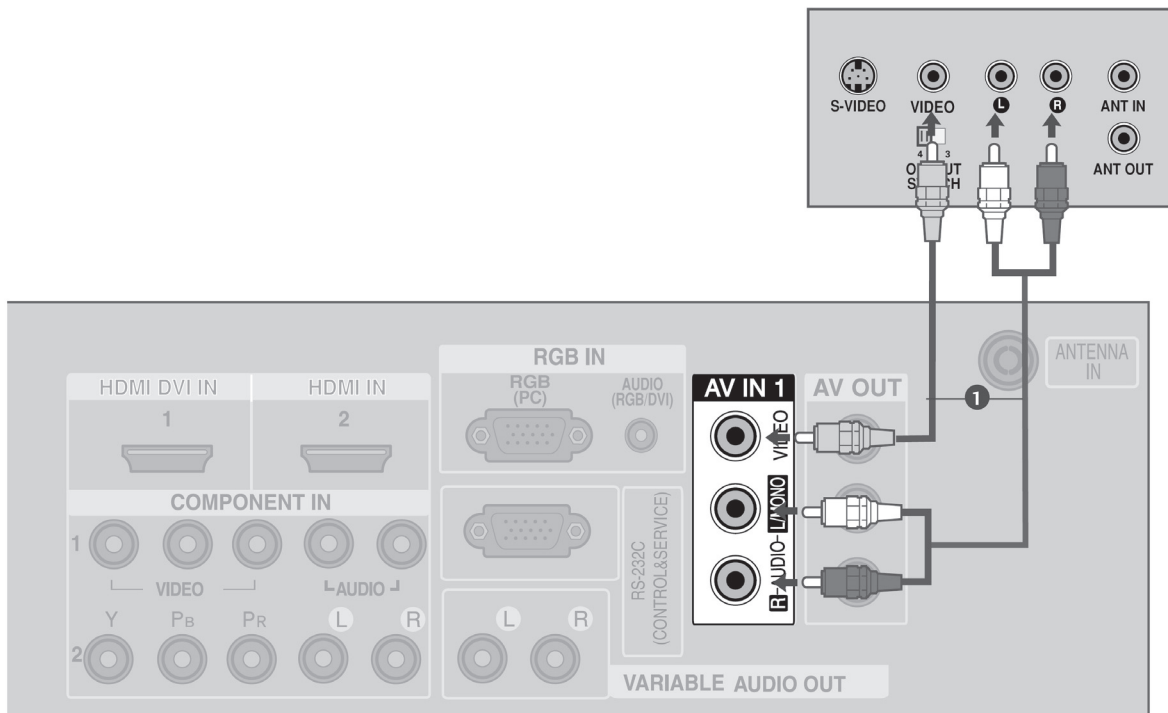

1 חברו את שקעי ה-AUDIO/VIDEO של המכשיר ושל הווידאו. שימו לב להתאמת צבעי השקעים והכבלים (וידאו=צהוב, אודיו שמאל=לבן, אודיו ימין=אדום).

2 הכניסו קלטת וידאו למכשיר הווידאו ולחצו על הלחצן PLAY במכשיר הווידאו (עיינו במדריך ההפעלה של נגן הווידאו).

3 בחרו במקור האות AV1 באמצעות הלחצן INPUT בשלט הרחוק. אם חיברתם למחבר AV2, בחרו במקור האות AV2.

⚠ הערה

◀ אם יש ברשותכם וידאו מונו, חברו את כבל האודיו בין מכשיר הווידאו לבין שקע AUDIO L/MONO של המכשיר.

התקנת ציוד חיצוני

חיבור באמצעות כבל S-Video

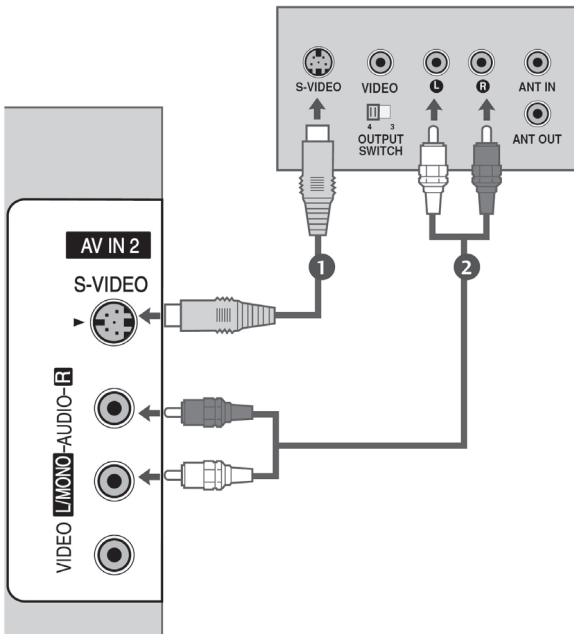

1 חברו את מחבר יציאת ה-S-Video של מכשיר הווידאו למחבר כניסת S-VIDEO של המכשיר. איכות התמונה טובה ביותר בהשוואה לכניסת Composite (כבל RCA) רגילה.

2 חברו את מחברי יציאת האודיו של מכשיר הווידאו למחברי כניסת AUDIO של המכשיר.

3 הכניסו קלטת וידאו למכשיר הווידאו ולחצו על הלחצן PLAY במכשיר הווידאו (עיינו במדריך ההפעלה של נגן הווידאו).

4 בחרו במקור האות AV2 באמצעות הלחצן INPUT בשלט הרחוק.

הערה !

אם המחברים S-VIDEO ו-VIDEO חוברו למכשיר הווידאו S-VHS בו-זמנית, ניתן יהיה לקלוט רק את אותות ה-S-VIDEO.

התקנת מקורות אודיו/וידאו אחרים

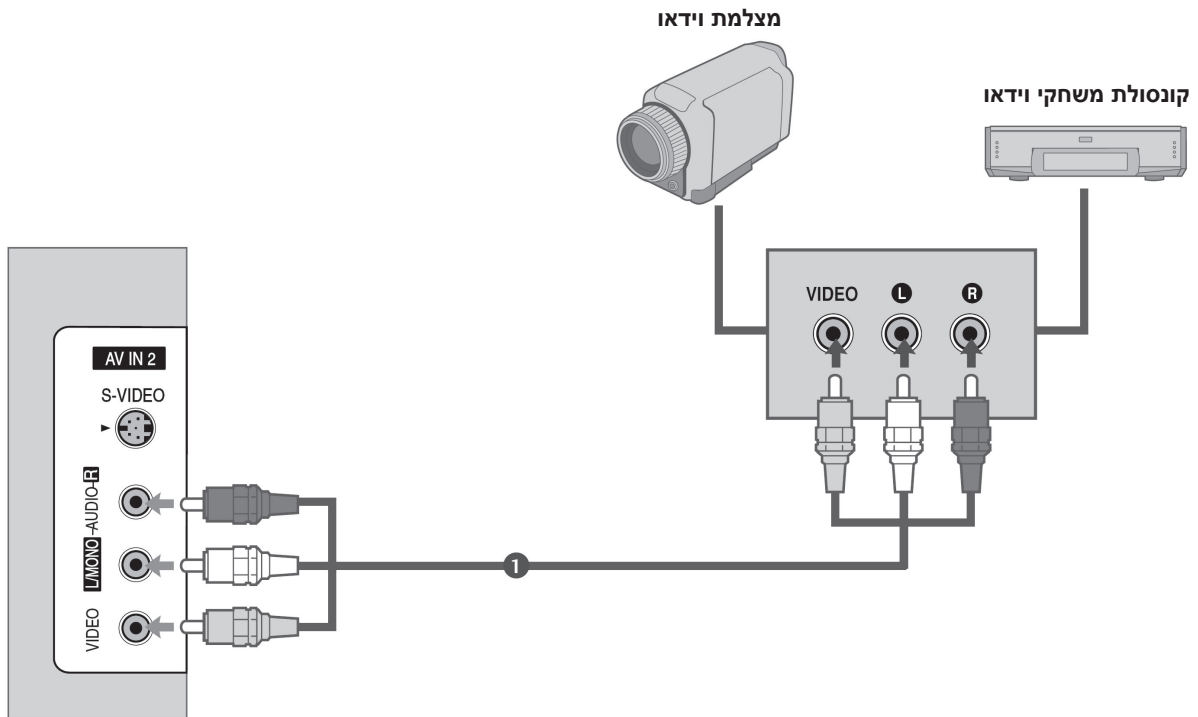

1 חברו את המחברים AUDIO/VIDEO בין המכשיר והציוד החיצוני. ודאו כי צבעי התקעים מתאימים (וידאו = צהוב, אודיו שמאל = לבן, אודיו ימין = אדום).

2 בחרו במקור האות AV2 באמצעות הלחצן INPUT בשלט הרחוק. אם ביצעתם את החיבור ל-AV IN1, בחרו במקור האות AV1.

3 הפעילו את הציוד החיצוני המתאים. עיינו בהוראות ההפעלה של הציוד החיצוני.

התקנת ציוד חיצוני

התקנת מחשב

מכשיר זה תומך בתכונת Plug and Play, באמצעותה המחשב מתאים עצמו אוטומטית להגדרות המכשיר.

חיבור באמצעות כבל D-sub בעל 15 פינים

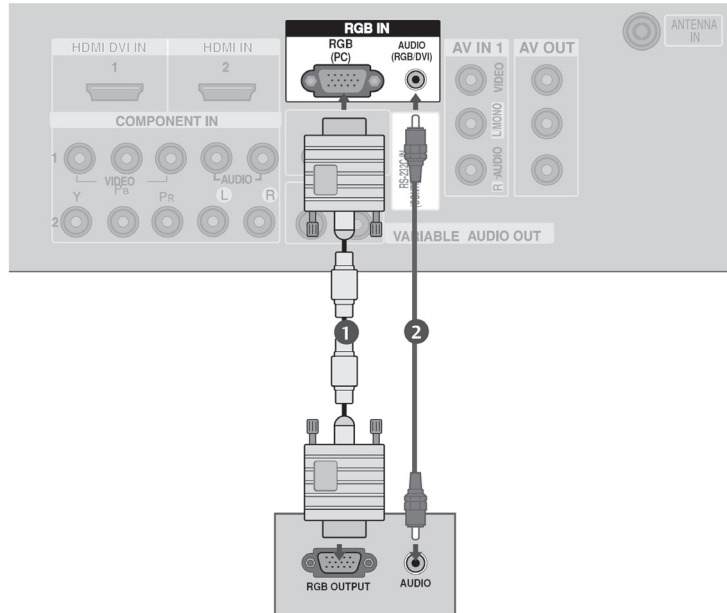

1 חברו את מחבר יציאת ה-RGB של המחשב למחבר RGB (PC) של המכשיר.

2 חברו את מחבר יציאת האודיו של המחשב למחבר AUDIO (RGB/DVI) של המכשיר.

3 הפעילו את המחשב ואת המכשיר.

4 בחרו במקור הכניסה PC RGB באמצעות הלחצן INPUT בשלט הרחוק.

! הערה

◀ כדי ליהנות מתמונה וצליל ברורים, חברו מחשב למכשיר.

הימנעו מהצגת תמונה מושהית על גבי מסך המכשיר למשך פרקי זמן ארוכים. התמונה המושהית עלול להישאר על גבי המסך באופן קבוע; השתמשו בשומר מסך כאשר הדבר אפשרי.

חברו מחשב למחבר RGB (PC) של המכשיר. שנו את פלט הרזולוציה של המחשב בהתאם.

בדקו את התמונה המוצגת על גבי המסך. ייתכן שתראו הפרעות תמונה, הדבר קשור להגדרות הרזולוציה, הקווים האנכיים, הניגודיות או הבהירות במצב PC. שנו את מצב ה-PC לרזולוציה אחרת, או שנו את קצב הרענון לקצב אחר, או התאימו את הבהירות והניגודיות בתפריט, עד שהתמונה תהיה ברורה. אם לא ניתן לשנות את קצב הרענון של הכרטיס הגרפי של המחשב, שנו את הכרטיס הגרפי של המחשב או התייעצו עם יצרן הכרטיס הגרפי של המחשב.

חיבור באמצעות כבל HDMI ל-DVI

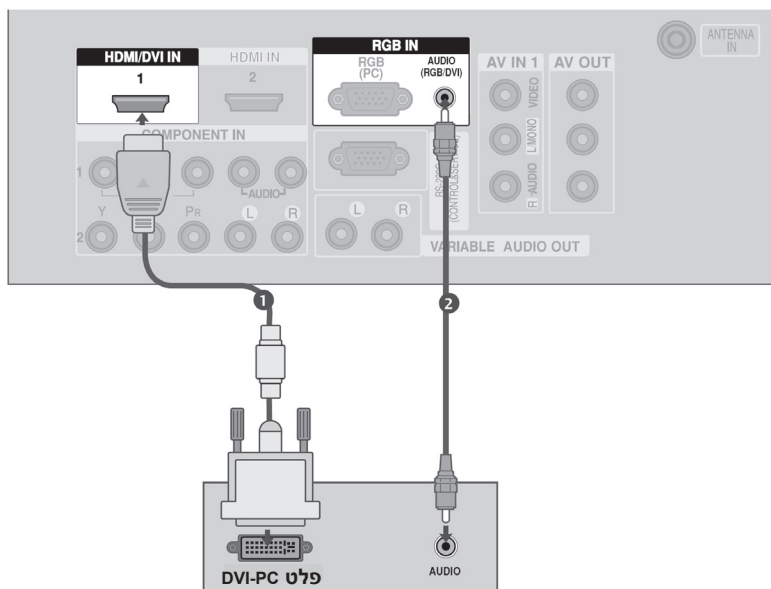

1 חברו את מחבר יציאת ה-DVI של הממיר הדיגיטלי למחבר **HDMI/DVI IN 1** של המכשיר.

2 חברו את מחבר יציאת האודיו של הממיר הדיגיטלי למחבר **AUDIO (RGB/DVI)** של המכשיר.

3 הפעילו את המחשב ואת המכשיר.

4 בחרו במקור האות **HDMI1/DVI** באמצעות הלחצן **INPUT** בשלט הרחוק.

⚠ הערות

- ◀ מקור HDMI2 אינו תומך במקורות DVI.
- ◀ אם המחשב שברשותכם כולל יציאת DVI ללא יציאת HDMI, יש לבצע חיבור אודיו נפרד.
- ◀ אם המחשב שברשותכם אינו תומך באודיו DVI, יש להגדיר את רזולוציית היציאה בהתאם.

התקנת ציוד חיצוני

רזולוציה	תדר אופקי (kHz)	תדר אנכי (Hz)
720x400	31.5	70.1
640x480	31.5	59.9
800x600	37.9	60.3
1024x768	48.4	60.0
1360x768	47.7	59.8
1280x1024	63.7	59.5
1600x1200	75.0	60.0
1920x1080	66.6	60.0

⚠ הערות

- ◀ כדי שתוכלו להשיג את איכות התמונה הטובה ביותר, כווננו את כרטיס המסך של המחשב לרזולוציית 1920x1080, 60Hz.
- ◀ יתכן כי מצב DOS לא יפעל אם השתמשתם בכבל HDMI ל-DVI. הדבר תלוי בכרטיס המסך.
- ◀ אם חיברתם מכשיר מקור HDMI דרך כניסת HDMI, יציאת רזולוציית המכשיר (480p, 720p, 1080i) ותצוגת המכשיר יהיו תואמים למפרטי EIA/CEA-861-B למסך. אם לא, עיינו בחוברת ההפעלה של מכשירי מקור ה-HDMI או פנו לקבלת שירות.
- ◀ אם מכשיר מקור ה-HDMI לא חובר לכבבלים או שחיבור הכבבלים לא בוצע כהלכה, ההודעה "No Signal" (אין אות) תופיע על המסך במצב כניסת HDMI. במקרה זה, אותה רזולוציית וידאו אינה נתמכת.
- ◀ המנעו מהצגת תמונה קפואה על גבי המסך לזמן רב. הדבר עלול להוביל לתופעה של תמונת לוואי (התמונה תמשיך להציג על גבי המסך גם אחרי שתפסיקו להציגה).
- ◀ אופן סנכרון הכניסה לתדרים אופקיים ואנכיים שונה.
- ◀ אם כבל ה-RGB-PC בו אתם משתמשים ארוך מדי, יתכנו הפרעות על המסך. מומלץ להשתמש בכבל שאורכו 5 מטרים לכל היותר. אורך זה יספק לכם את איכות התמונה הטובה ביותר.

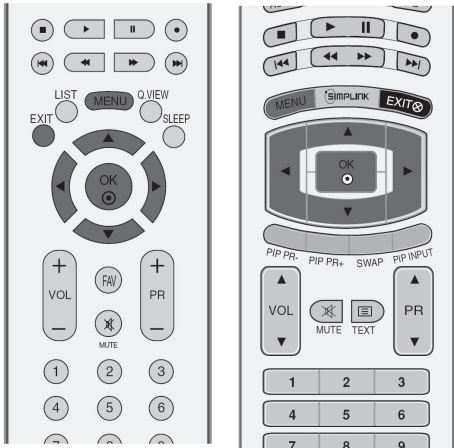

התקנת מסך עבור מצב מחשב

התאמה אוטומטית (במצב [PC] RGB בלבד)

התאמה אוטומטית של מיקום התמונה, וצמצום רעידות תמונה. לאחר ההתאמה, אם התמונה עדיין אינה תקינה, הדבר מסמן כי המכשיר פועל כהלכה, אך דורש התאמה נוספת.

התאמה אוטומטית

תכונה זו מבצעת התאמה אוטומטית של מיקום המסך, השעון והפאזה. התמונה המוצגת תהיה לא יציבה למשך מספר שניות, בזמן שהמכשיר מבצע את ההתאמה האוטומטית.

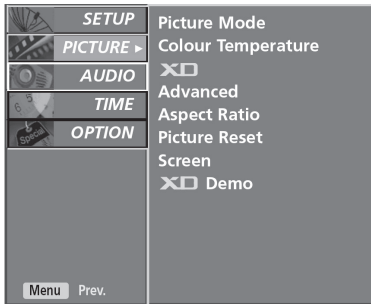

1

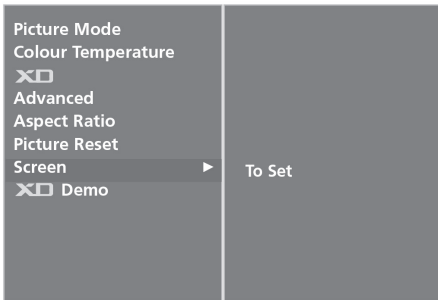

2

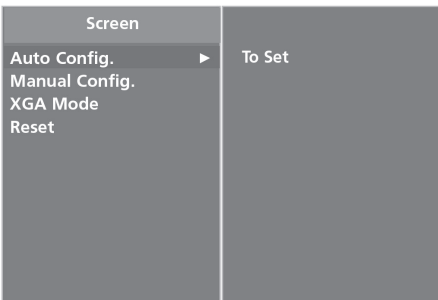

3 4

1 לחצו על הלחצן **MENU** ואחר כך השתמשו בלחצנים ▲/▼ כדי לבחור בתפריט **Picture** (תמונה).

2 לחצו על הלחצן ► ואחר כך השתמשו בלחצנים ▲/▼ כדי לבחור באפשרות **Screen** (מסך).

3 לחצו על הלחצן ► ואחר כך השתמשו בלחצנים ▲/▼ כדי לבחור באפשרות **Auto Config.** (התאמה אוטומטית).

4 לחצו על הלחצן **Auto Config.** כדי להתחיל את ההתאמה האוטומטית.

- לאחר סיום ההתאמה האוטומטית, ההודעה "OK" תופיע על גבי המסך.
- אם מיקום התמונה עדיין אינו נכון, נסו לבצע את ההתאמה האוטומטית שוב.

- אם יש צורך בהתאמה נוספת של התמונה לאחר ההתאמה האוטומטית במצב [PC] RGB, ניתן להשתמש באפשרות **Manual Config.** (התאמה ידנית).

5 לחצו על הלחצן **EXIT** כדי לחזור למצב צפייה בטלוויזיה.

התקנת ציוד חיצוני

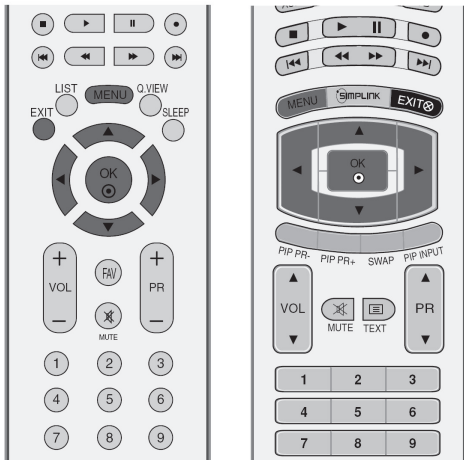

הגדרות פאזה, שעון ומיקום מסך

אם התמונה אינה ברורה לאחר ביצוע התאמה אוטומטית, ובמיוחד עם תווים מוצגים עדיין רועדים, התאימו את פאזת התמונה ידנית. לא ניתן להשתמש בתכונה זו במצב פיקסל 1:1.

לתיקון גודל המסך, התאימו את ההגדרה Clock.

תכונה זו פועלת במצבים הבאים: RGB [PC], COMPONENT (480i/480p/576i/576p/720p/1080i/1080p), HDMI (480p/576p/720p/1080i/1080p).

לא ניתן להשתמש בתכונות Phase או Clock במצבים COMPONENT (480i/480p/576p/576i/720p/1080i/1080p), HDMI (480p/576p/720p/1080i/1080p).

Clock (שעון) תכונה זו מיועדת לצמצום שורות או פסים אנכיים המופיעים ברקע המסך. גודל המסך האופקי ישתנה גם כן.

Phase (פאזה) תכונה זו מאפשרת להסיר רעשים (הפרעות) אופקיים ולנקות או לחדד את תצוגת התווים (אותיות וכדומה).

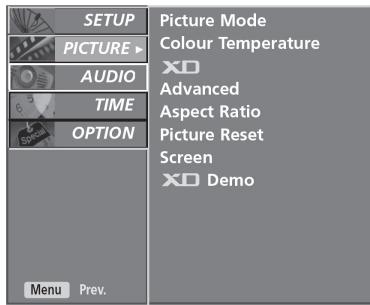

1

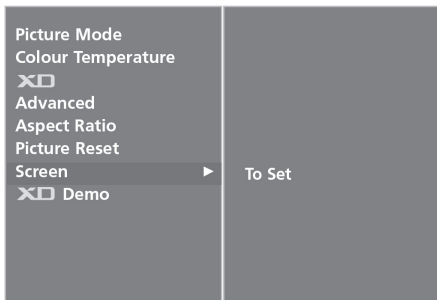

2

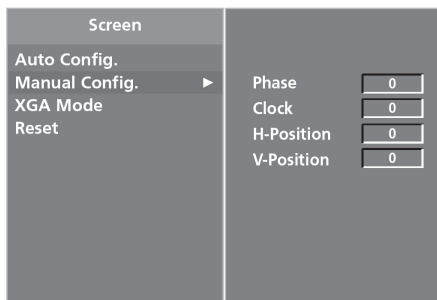

3 4 5

1 לחצו על הלחצן MENU ואחר כך השתמשו בלחצנים ▲/▼ כדי לבחור בתפריט Picture (תמונה).

2 לחצו על הלחצן ► ואחר כך השתמשו בלחצנים ▲/▼ כדי לבחור באפשרות Screen (מסך).

3 לחצו על הלחצן ► ואחר כך השתמשו בלחצנים ▲/▼ כדי לבחור באפשרות Manual Config. (התאמה אוטומטית).

4 לחצו על הלחצן ► ואחר כך השתמשו בלחצנים ▲/▼ כדי לבחור באפשרות Phase, Clock, H-Position (מיקום אופקי) או V-Position (מיקום אנכי).

5 השתמשו בלחצנים ◀/▶ כדי לבצע את ההגדרות הנחוצות.

6 לחצו על הלחצן EXIT כדי לחזור למצב צפייה בטלוויזיה.

! הערה

◀ במצב HDMI או COMPONENT, מצב 1080p יפעל ב-50Hz/60Hz בלבד.

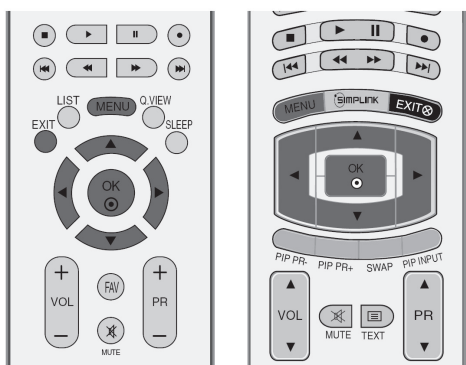

בחירה במצב Wide XGA/UXGA

כדי לצפות בתמונה רגילה, התאימו בין רזולוציית מצב RGB ומצב ה-UXGA/XGA.

תכונה זו פועלת במצב הבא: מצב [PC] RGB.

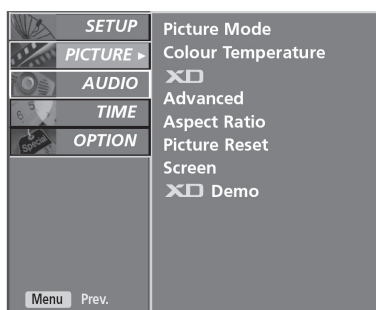

1

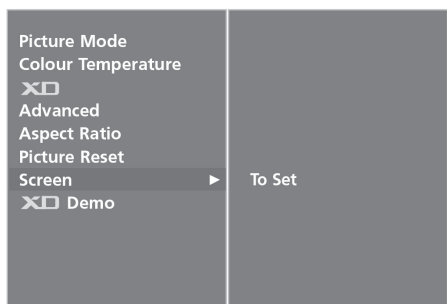

2

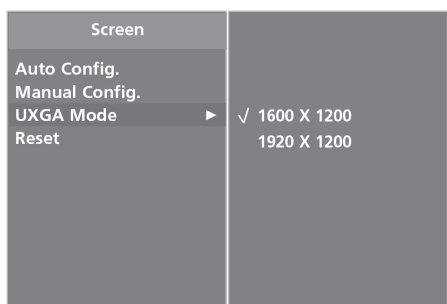

3 4

1 לחצו על הלחצן MENU ואחר כך השתמשו בלחצנים ▲/▼ כדי לבחור בתפריט Picture.

2 לחצו על הלחצן ► ואחר כך השתמשו בלחצנים ▲/▼ כדי לבחור באפשרות Screen.

3 לחצו על הלחצן ► ואחר כך השתמשו בלחצנים ▲/▼ כדי לבחור באפשרות XGA Mode (או UXGA Mode).

4 לחצו על הלחצן ► ואחר כך השתמשו בלחצנים ▲/▼ כדי לבחור ברזולוציית ה-UXGA/XGA הרצויה.

5 לחצו על הלחצן EXIT כדי לחזור למצב צפייה בטלוויזיה.

אתחול

(אתחול המכשיר להגדרות ברירת המחדל שלו)

תוכנה זו פועלת במצב הפעולה הנוכחי.
לצורך איפוס הערך הנבחר

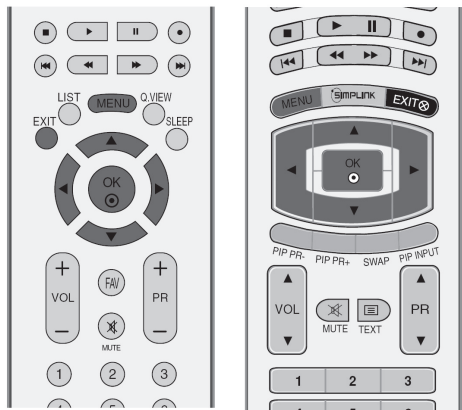

- 1 לחצו על הלחצן MENU ואחר כך השתמשו בלחצנים ▲/▼ כדי לבחור בתפריט Picture.
- 2 לחצו על הלחצן ► ואחר כך השתמשו בלחצנים ▲/▼ כדי לבחור באפשרות Screen.
- 3 לחצו על הלחצן ► ואחר כך השתמשו בלחצנים ▲/▼ כדי לבחור באפשרות Reset (אתחול).
- 4 לחצו על הלחצן ►.
- 5 לחצו על הלחצן EXIT כדי לחזור למצב צפייה בטלוויזיה.

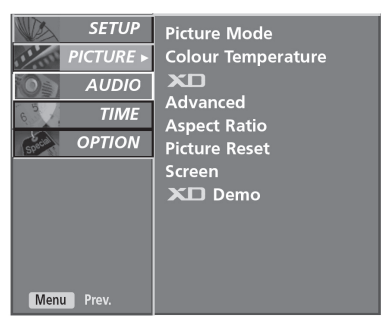

1

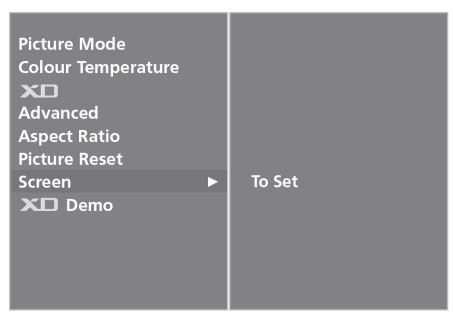

2

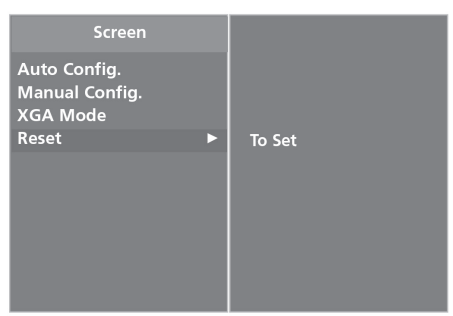

3 4

הגדרת יציאת AV

מכשיר זה כולל יכולת יציאת אות ייחודית המאפשרת לכם לחבר טלוויזיה שנייה או מסך מוניטור למכשיר זה.

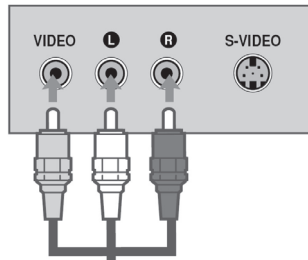

1 חברו את הטלוויזיה השנייה או המוניטור לשקעי AV OUT של המכשיר.

2 עיינו בחוברת ההפעלה של הטלוויזיה השנייה או המוניטור לפרטים נוספים על הגדרות הכניסה של אותו מכשיר.

⚠ הערה

- ◀ לא ניתן להשתמש במקורות הכניסה Component, RGB ו-HDMI ביציאת ה-AV.
- ◀ מומלץ להשתמש בשקעי AV להקלטה לווידיאו.

התקנת ציוד חיצוני

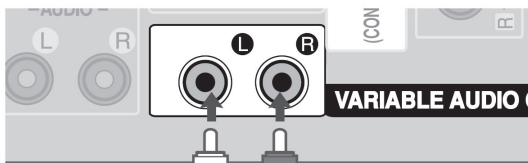
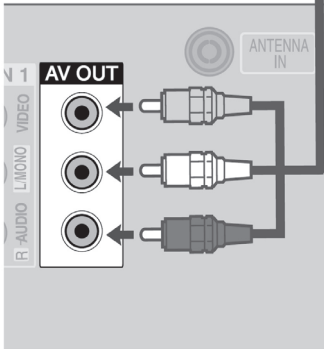

הגדרת סטריאו חיצוני

תכונה זו מאפשרת לכם לחבר מגבר חיצוני או להוסיף סאב-וופר למערכת הצלילי ההיקפית שלכם.

1 חברו את שקע הכניסה של מגבר הסטריאו לשקעי VARIABLE AUDIO OUT של מכשיר זה.

2 חברו את מערכת הרמקולים שברשותכם למגבר הסטריאו האנלוגי, כפי שמתואר בהוראות המצורפות למגבר.

⚠ הערה

- ◀ בעת חיבור רכיבי צליל חיצוניים כגון מגברים או רמקולים, אנא כבו את הרמקולים הפנימיים של המכשיר.

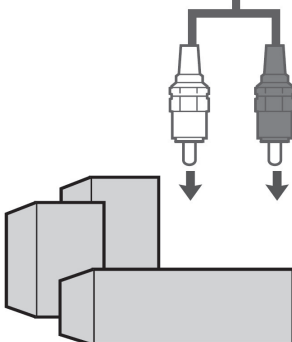

צפייה בטלוויזיה / שליטה בתוכניות

תכונות לחצני השלט רחוק

כאשר אתם משתמשים בשלט רחוק, כווננו אותו לחיישן השלט רחוק שבמכשיר.

TV	חזרה למצב צפייה בטלוויזיה מכל מצב. הפעלת המכשיר ממצב המתנה.
POWER INPUT	הפעלת המכשיר ממצב המתנה, או העברתו למצב המתנה. שינוי מצב הכניסה החיצונית לפי סדר רגיל.
VCR/VCD לחצני שליטה	לחצנים אלו שולטים במכשירי וידאו או נגני DVD מסוימים לאחר בחירה במצב DVD או VCR באמצעות הלחצן המתאים. משמשים לשליטה במכשירי AV המחוברים למכשיר על ידי שימוש בלחצנים ▲/▼ או ◀/▶, לחצן OK ולחצני הניגון, עצירה, השהייה, העברה מהירה קדימה ואחורה והדילוג על פרקים. (הלחצן אינו מספק תכונות אלו.)
לחצני חצים /למעלה/למטה/שמאלה/ימינה	לחצנים אלה מאפשרים לנווט במסכים על גבי המסך, ולהתאים את הגדרות המערכת על פי העדפתכם. משמש לאישור בחירה או הצגת המצב הנוכחי.
OK	
VOLUME UP/DOWN	משמשים להתאמת עוצמת הצליל.
MUTE	משמש להפעלת/השתקת יציאת הצליל.
TELETEXT BUTTONS	לחצנים אלו משמשים לתכונת הטלטקסט. עבור פרטים נוספים עיינו בסעיף "טלטקסט".
Programme UP/DOWN	משמשים לבחירת הערוצים.
לחצני הספרות 9 - 0	משמשים לבחירת פריט ממוספר בתפריט.
LIST	משמש להצגת טבלת הערוצים.
Q.VIEW	משמש לחזרה לתוכנית האחרונה שנצפתה.
SLEEP	משמש לקביעת טיימר כיבוי עצמי.
FAV	משמש להצגת הערוץ המועדף הרצוי.
PIP	לחצן זה משמש לשינוי חלון המשנה במצב PIP, חלון כפול (תמונה-בתוך-תמונה) (DW) או לביטול המצב.
RATIO	משמש לבחירת פורמט התמונה הרצוי.
I/II	משמש לבחירת יציאת הצליל.



MODE משמש לבחירת מצב ההפעלה של השלט.

MENU משמש לבחירת תפריטים.
SIMPLINK משמש לצפייה ברשימת התקני ה-AV המחוברים למכשיר. כאשר תלחצו שוב ושוב על לחצן זה, יופיע תפריט Simplink על גבי המסך.
EXIT משמש לסגירת כל תצוגות מהמסך וחזרה למצב צפייה בטלוויזיה מכל תפריט.

PIP PR +/- לחצנים אלו משמשים לבחירת הערוץ שיוצג בתוך מסך החלון המשני.
SWAP לחצן זה משמש להחלפה בין החלון הראשי לחלון המשני במצב PIP/מצב חלון כפול.
PIP INPUT לחצן זה משמש לבחירת מקור האות שיוצג בתוך מסך החלון המשני במצב PIP.
לחצנים צבעוניים לחצנים אלה משמשים לטלטקסט (בדגמי **TELETEXT** בלבד) או בתכונת **Programme edit** (עריכת ערוצים).
SIZE לחצן זה משמש לכוונון גודל מסך החלון המשני.
POSITION לחצן זה משמש להזזת מסך החלון המשני.

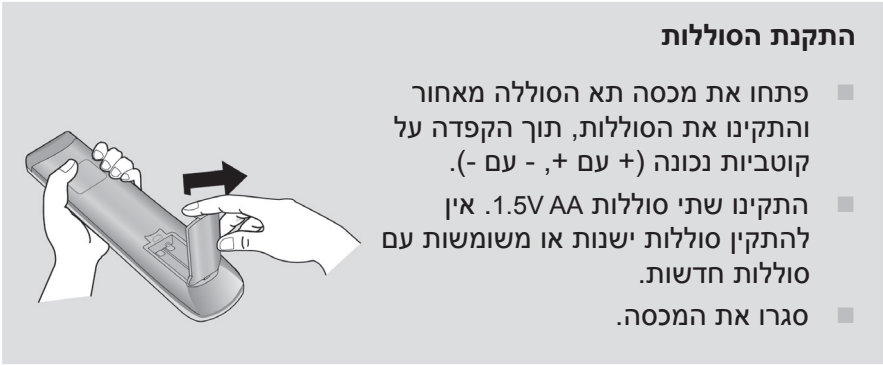
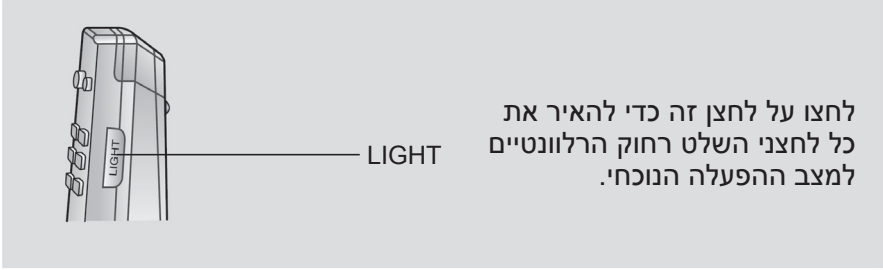

התקנת הסוללות

- פתחו את מכסה תא הסוללה מאחור והתקינו את הסוללות, תוך הקפדה על קוטביות נכונה (+ עם +, - עם -).
- התקינו שתי סוללות AA 1.5V. אין להתקין סוללות ישנות או משומשות עם סוללות חדשות.
- גרו את המכסה.

צפייה בטלוויזיה / שליטה בתוכניות

תכונות לחצני השלט רחוק

כאשר אתם משתמשים בשלט רחוק, כווננו אותו לחיישן השלט רחוק שבמכשיר.



POWER	הפעלת המכשיר ממצב המתנה, או העברתו למצב המתנה.
TV INPUT	חזרה למצב צפייה בטלוויזיה מכל מצב. הפעלת המכשיר ממצב המתנה.
INPUT	כאשר לוחצים על הלחצן פעם אחת, התצוגה על גבי המסך של מקור האות תופיע. לחצו על הלחצן ▲/▼ ואחר כך על הלחצן OK כדי לבחור במקור האות הרצוי (TV, AV1, AV2, Component1, Component2, RGB, HDMI1/DVI או HDMI2).
RATIO	משמש לבחירת פורמט התמונה הרצוי.
כוונון בהירות מסך	משמש לכוונון בהירות המסך. בהירות המסך תחזור להגדרת ברירת המחדל לאחר שינוי מצב מקור האות.
1 PIP (תמונה-בתוך-תמונה)	לחצן זה מחליף בין מסך החלון הראשי למסך החלון המשני במצב תמונה-בתוך-תמונה.
PIP PR +/-	לחצנים אלו משמשים לבחירת הערוץ שיוצג בתוך מסך החלון המשני.
SWAP	לחצן זה משמש להחלפה בין החלון הראשי לחלון המשני במצב PIP/מצב חלון כפול.
PIP INPUT	לחצן זה משמש לבחירת מקור האות שיוצג בתוך מסך החלון המשני במצב PIP.
SIZE	לחצן זה משמש לכוונון גודל מסך החלון המשני.
POSITION	לחצן זה משמש להזזת מסך החלון המשני.
לחצני בקרת מכשיר ווידאו/DVD	משמשים לשליטה במכשירי וידאו או נגני DVD מסוימים, לאחר בחירה במצב DVD או VCR. שליטה במכשירי אודיו/ווידאו מחוברים באמצעות לחיצה על הלחצנים ▲/▼, ◀/▶ ו-OK, ולחצני נגינה, עצירה, השהיה, הרצה קדימה, או העברת פרק. (הלחצן ● אינו מספק תכונות אלו).
EXIT	משמש למחיקת כל התצוגות על גבי המסך, ולחזרה למצב צפייה בטלוויזיה מכל תפריט.
LIST	משמש להצגת טבלת הערוצים.
MENU	משמש לבחירת תפריטים.
Q.VIEW	משמש לחזרה לתוכנית האחרונה שנצפתה.
SLEEP	משמש לקביעת טיימר כיבוי עצמי.



MODE	משמש לבחירת מצב ההפעלה של השלט.
2 TELETEXT BUTTONS	לחצנים אלה משמשים לתכונת הטלטקסט. עבור פרטים נוספים עיינו בפרק "טלטקסט".
SIMPLINK	משמש לצפייה ברשימה של התקני ה-AV המחוברים למכשיר. כאשר תלחצו שוב ושוב על לחצן זה, יופיע תפריט Simplink על גבי המסך.
I/II	משמש לבחירת יציאת הצליל.
לחצנים צבעוניים	לחצנים אלה משמשים לטלטקסט (בדגמי TELETEXT בלבד) או בתכונת Programme edit (עריכת ערוצים).
לחצני חצים (למעלה/למטה/שמאלה/ימינה)	לחצנים אלה מאפשרים לנווט במסכים על גבי המסך, ולהתאים את הגדרות המערכת כרצונכם.
OK	משמש לאישור בחירה או הצגת המצב הנוכחי.
VOLUME UP/DOWN	משמשים לכיוון עוצמת הצליל.
FAV	משמש להצגת הערוץ המועדף הרצוי.
MUTE	משמש להפעלת/השתקת יציאת הצליל.
Programme UP/DOWN	משמשים לבחירת ערוצים.
לחצני הספרות 9 - 0	בחירת ערוץ. בחירת פריט ממוספר בתפריט.

2

2

התקנת הסוללות

- פתחו את מכסה תא הסוללה מאחור והתקינו את הסוללות, תוך הקפדה על קוטביות נכונה (+ עם +, - עם -).
- התקינו שתי סוללות 1.5V AA. אין לערבב סוללות ישנות או משומשות עם סוללות חדשות.
- סגרו את המכסה.

צפייה בטלוויזיה / שליטה בתוכניות

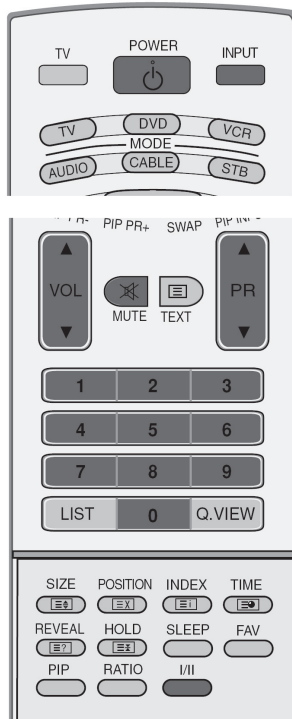

הפעלת המכשיר

תוכלו להשתמש בתכונות המכשיר כאשר הוא מופעל.

- 1 ראשית, חברו את כבל החשמל כהלכה. ברגע זה המכשיר יעבור למצב המתנה. ■ במצב המתנה, כדי להפעיל את המכשיר, לחצו על הלחצן POWER , TV , INPUT או PR $\blacktriangle/\blacktriangledown$ במכשיר עצמו, או על הלחצנים POWER , TV , INPUT , PR $\blacktriangle/\blacktriangledown$ (או $\text{PR} +/-$) או לחצני הספרות (0 ~ 9) בשלט הרחוק, והמכשיר יופעל.

בחירת ערוצים

- 1 לחצו על הלחצנים $\text{PR} +/-$ $\blacktriangle/\blacktriangledown$ (או $\text{PR} +/-$) או על לחצני הספרות כדי לבחור במספר הערוץ המבוקש.

כיוון עוצמת צליל

- 1 השתמשו בלחצנים $\text{VOL} +/-$ $\blacktriangle/\blacktriangledown$ (או $\text{VOL} +/-$) כדי לכוון את עוצמת הצליל.
- 2 אם ברצונכם להשתיק את יציאת הצליל, לחצו על הלחצן **MUTE**.
- 3 ניתן לבטל את תכונת ההשתקה באמצעות הלחצנים **MUTE**, $\text{VOL} +/-$ $\blacktriangle/\blacktriangledown$ (או $\text{VOL} +/-$) או I/II .

בחירת תפריטי המסך וביצוע הגדרות

תצוגת המסך של המכשיר עשויה להיות שונה מעט מהמוצג בחוברת. פרק זה עושה שימוש בעיקר בתמונות מדגמי טלוויזיות הפלסמה.

- 1 לחצו על הלחצן MENU ואחר כך על הלחצנים ▲/▼ כדי להציג כל תפריט.
- 2 לחצו על הלחצן ► ואחר כך על הלחצנים ▲/▼ כדי לבחור פריט בתפריט.
- 3 שנו את הגדרות הפריטים השונים בתפריטי המשנה או בתפריט הנפתח באמצעות הלחצנים ◀/▶. ניתן לעבור לרמת תפריט גבוהה יותר על ידי לחיצה על הלחצן OK או MENU.

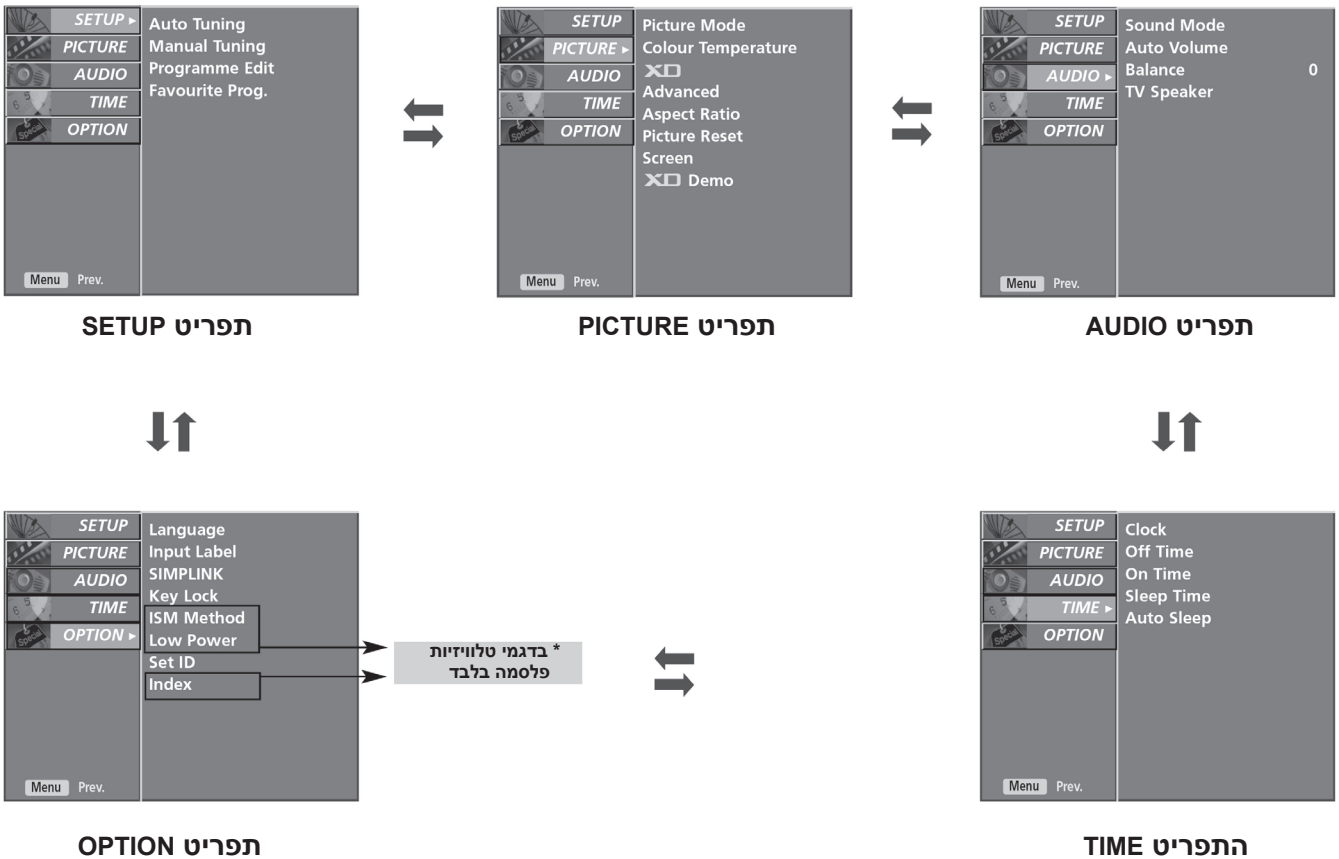

! הערות

- א. תכונת תצוגת המסך (OSD) מאפשרת להתאים את מצב המסך בנוחות, משום שהיא מספקת תצוגה גראפית.
- ב. במדריך זה, התצוגה על גבי המסך עשויה להיות שונה מזו של המכשיר, משום שזו רק דוגמה המיועדת כעזר לשימוש במכשיר.
- ג. במצב טלסקסט התפריטים אינם מוצגים.

צפייה בטלוויזיה / שליטה בתוכניות

כיוון ערוצים אוטומטי

ניתן לשמור עד ל-100 ערוצי טלוויזיה על פי מספרי תוכניות (0 עד 99).

לאחר שנשמרו הערוצים, ניתן להשתמש בלחצנים ▲/▼ PR (או +/- PR) או בלחצני הספרות כדי לסרוק את התוכניות שתוכנתו.

ניתן לכוון תחנות במצבי הכיוון האוטומטי או הידני.

כל התחנות הניתנות לקליטה נשמרות בשיטה זו. מומלץ להשתמש בכיוון האוטומטי כאשר מתקינים את המכשיר.

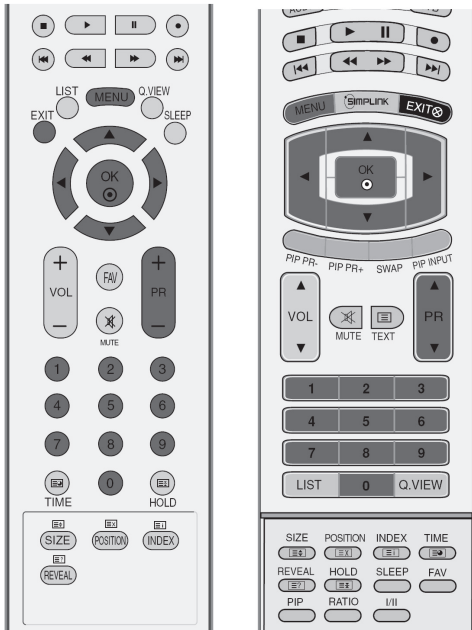

1 לחצו על הלחצן **MENU** ואחר כך על הלחצנים ▲/▼ כדי לבחור בתפריט **Setup**.

2 לחצו על הלחצן ► ואחר כך על הלחצנים ▲/▼ כדי לבחור באפשרות **Auto Tuning** (כיוון אוטומטי).

3 לחצו על הלחצן ► ואחר כך על הלחצנים ▲/▼ כדי לבחור באפשרות **System** (מערכת).

4 לחצו על הלחצנים ◀/▶ כדי לבחור במערכת שידור טלוויזיה;

BG :PAL B/G, SECAM B/G (אירופה/מזרח אירופה/אסיה)

ניו-זילנד/המזרח התיכון/אפריקה/אוסטרליה)

I :PAL I/II (בריטניה/אירלנד/הונג-קונג/דרום אפריקה)

DK :PAL D/K, SECAM D/K (מזרח אירופה/סין/אפריקה/מדינות חבר העמים)

M : (ארה"ב/קוריאה/פיליפינים)

5 השתמשו בלחצנים ▲/▼ כדי לבחור באפשרות **Storage From** (אחסון - מקור).

6 השתמשו בלחצנים ◀/▶ או על לחצני הספרות כדי לבחור במספר הערוץ בו תתחיל השמירה. אם אתם משתמשים בלחצני הספרות, יש להזין את הספרה '0' לפני כל מספר מתחת ל-10, לדוגמה – '05' עבור ערוץ 5.

7 השתמשו בלחצנים ▲/▼ כדי לבחור באפשרות **Start** (החל חיפוש).

8 לחצו על הלחצן ► כדי להתחיל את הכיוון האוטומטי. כל התחנות הניתנות לקליטה יישמרו כעת.

כדי לעצור את הכיוון האוטומטי, לחצו על הלחצן **MENU**. לאחר שהכיוון האוטומטי הושלם, תפריט עריכת הערוצים יופיע על גבי המסך. עיינו בפרק אודות עריכת ערוצים כדי לערוך את הערוצים שנשמרו.

9 לחצו על הלחצן **EXIT** כדי לחזור למצב צפייה בטלוויזיה.



1

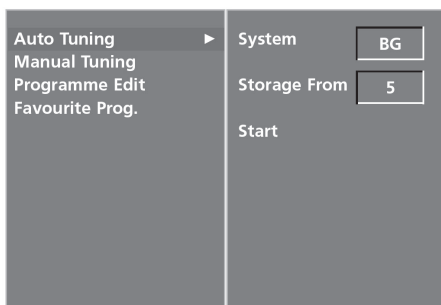

2 3 4 5 6 7

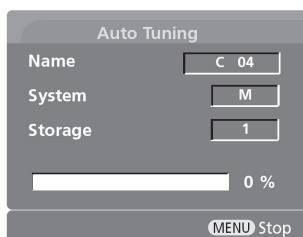

8

כיוון ערוצים ידני

הכיוון הידני מאפשר לכוון ולסדר את הערוצים באופן ידני בכל סדר רצוי.

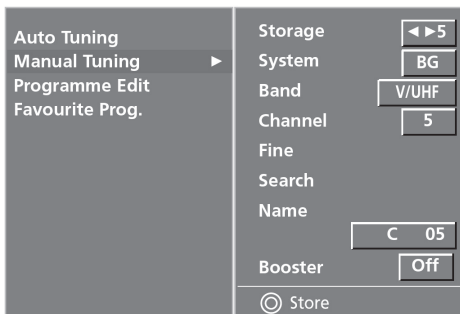
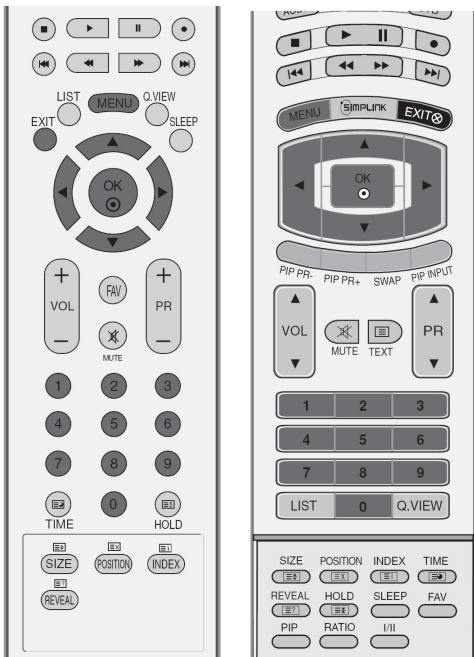

- 2 3 4 5 6 7
- 8 9 10 11 12

- 1 לחצו על הלחצן MENU ואחר כך על הלחצנים ▲/▼ כדי לבחור בתפריט Setup.
- 2 לחצו על הלחצן ► ואחר כך על הלחצנים ▲/▼ כדי לבחור באפשרות Manual Tuning (כיוון ידני).
- 3 לחצו על הלחצן ► ואחר כך על הלחצנים ▲/▼ כדי לבחור באפשרות Storage (אחסון).
- 4 לחצו על הלחצנים ◀/▶ או על לחצני הספרות כדי לבחור במספר הערוץ הרצוי (0 עד 99). אם אתם משתמשים בלחצני הספרות, יש להזין את הספרה 0 לפני כל מספר מתחת ל-10, לדוגמה – "05" עבור ערוץ 5.
- 5 לחצו על הלחצנים ▲/▼ כדי לבחור באפשרות System.
- 6 לחצו על הלחצנים ◀/▶ כדי לבחור במערכת שידור טלוויזיה.
BG : PAL B/G, SECAM B/G (אירופה/מזרח אירופה/אסיה/ניו-זילנד/המזרח התיכון/אפריקה/אוסטרליה)
I : PAL I/II (בריטניה/אירלנד/הונג-קונג/דרום אפריקה)
DK : PAL D/K, SECAM D/K (מזרח אירופה/סין/אפריקה/מדינות חבר העמים)
M : (ארה"ב/קוריאה/פיליפינים)
- 7 לחצו על הלחצנים ▲/▼ כדי לבחור באפשרות Band (רצועת תדרים).
- 8 לחצו על הלחצן ◀/▶ כדי לבחור באפשרות V/UHF או Cable (כבלים).
- 9 לחצו על הלחצנים ▲/▼ כדי לבחור באפשרות Channel (ערוץ).
- 10 ניתן לבחור במספר הערוץ הרצוי באמצעות הלחצנים ◀/▶ או לחצני הספרות. אם הדבר אפשרי, בחרו את מספר הערוץ ישירות עם לחצני הספרות. יש להזין את הספרה 0 לפני כל מספר מתחת ל-10, לדוגמה, "05" עבור ערוץ 5.
- 11 לחצו על הלחצנים ▲/▼ כדי לבחור באפשרות Search (חיפוש).
- 12 לחצו על הלחצנים ◀/▶ כדי להתחיל את החיפוש. כאשר נמצאת תחנה, החיפוש נעצר.
- 13 לחצו על הלחצן OK כדי לשמור את התחנה.
- 14 כדי לשמור תחנה נוספת, חזרו על שלבים 3 עד 13.
- 15 לחצו על הלחצן EXIT כדי לחזור למצב צפייה בטלוויזיה.

צפייה בטלוויזיה / שליטה בתוכניות

כוונן ערוצים מדויק

בדרך כלל, יש לבצע כוונן מדויק רק אם הקליטה גרועה.

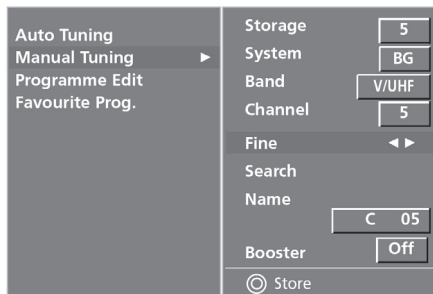
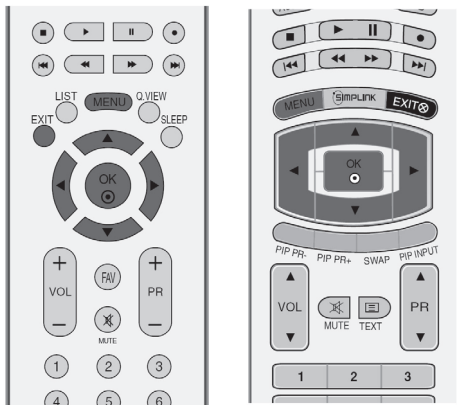

2 3 4 5

- 1 לחצו על הלחצן MENU ואחר כך לחצו על הלחצנים ▲/▼ כדי לבחור בתפריט Setup.
- 2 לחצו על הלחצן ► ואחר כך על הלחצנים ▲/▼ כדי לבחור באפשרות Manual Tuning.
- 3 לחצו על הלחצן ► ואחר כך על הלחצנים ▲/▼ כדי לבחור באפשרות Fine (מדויק).
- 4 לחצו על הלחצנים ◀/▶ כדי לבצע כוונן, עבור תמונה וצליל מיטביים.
- 5 לחצו על הלחצן OK כדי לשמור את השינויים.
- 6 לחצו על הלחצן EXIT כדי לחזור למצב צפייה בטלוויזיה.

שיוך שם לתחנות

ניתן לקבוע שם תחנה בן 5 תווים (אותיות) לכל מספר ערוץ.

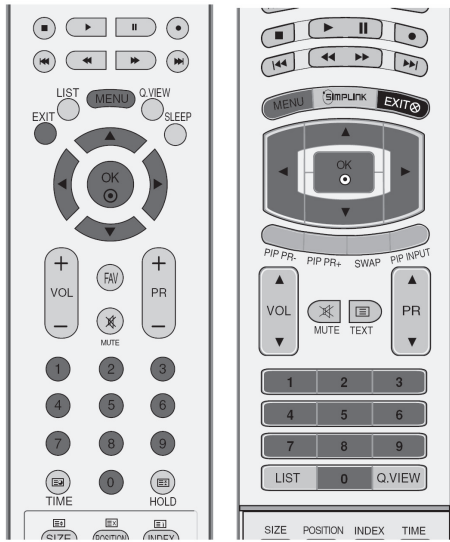

1 לחצו על הלחצן **MENU** ואחר כך לחצו על הלחצנים ▲/▼ כדי לבחור בתפריט **Setup**.

2 לחצו על הלחצן ► ואחר כך על הלחצנים ▲/▼ כדי לבחור באפשרות **Manual Tuning**.

3 לחצו על הלחצן ► ואחר כך על הלחצנים ▲/▼ כדי לבחור באפשרות **Name** (שם).

4 לחצו על הלחצן ► ואחר כך על הלחצנים ▲/▼. ניתן להשתמש ברווח, +, -, הספרות 0 עד 9 והאותיות **A** עד **Z**.

5 השתמשו בלחצנים ◀/▶ להזזת הסמן, לאחר מכן בחרו באות השנייה, וכך הלאה.

6 לחצו על הלחצן **OK** לשמירת השם.

7 לחצו על הלחצן **EXIT** כדי לחזור למצב צפייה בטלוויזיה.



1

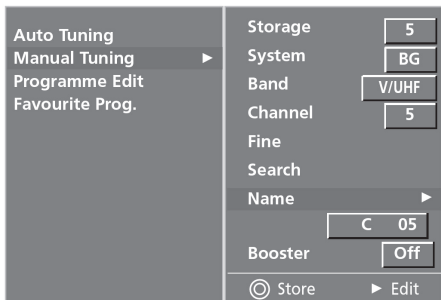

2 3 4 5 6

צפייה בטלוויזיה / שליטה בתוכניות

BOOSTER (לשיפור איכות קליטה, בדגמי טלוויזיות פלסמה בלבד)

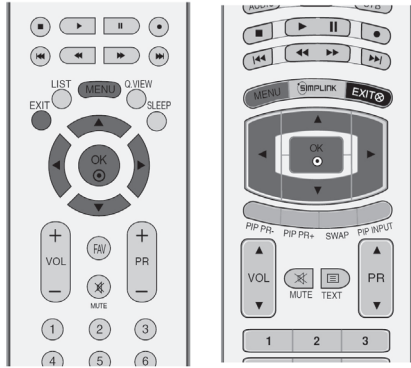

בחלק מהדגמים, **Booster** היא אפשרות אופציונלית. תכונה זו תהיה פעילה רק בדגמים הכוללים אפשרות זו.

אם קליטת הערוצים אינה טובה באזורים מרוחקים של אות הקליטה, הפעילו את מצב **Booster** (מצב On).

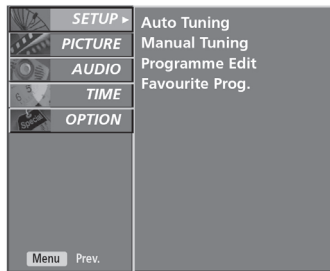

1

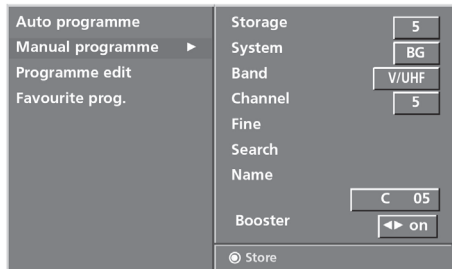

2 3

1 לחצו על הלחצן **MENU** ואחר כך לחצו על הלחצנים **▲/▼** לבחירה בתפריט **SETUP**.

2 לחצו על הלחצן **▶** ואחר כך על הלחצנים **▲/▼** כדי לבחור באפשרות **BOOSTER**.

3 לחצו על הלחצן **▶** ואחר כך על הלחצנים **◀/▶** כדי לבחור מבין האפשרויות **on** או **off**.

4 לחצו על הלחצן **EXIT** לחזרה למצב צפייה בטלוויזיה.

עריכת ערוצים

תכונה זו מאפשרת למחוק או לדלג על הערוצים השמורים. ניתן גם להעביר תחנות מסוימות למספרי ערוץ אחרים, או להעתיק נתוני תחנה למספר הערוץ הנבחר.

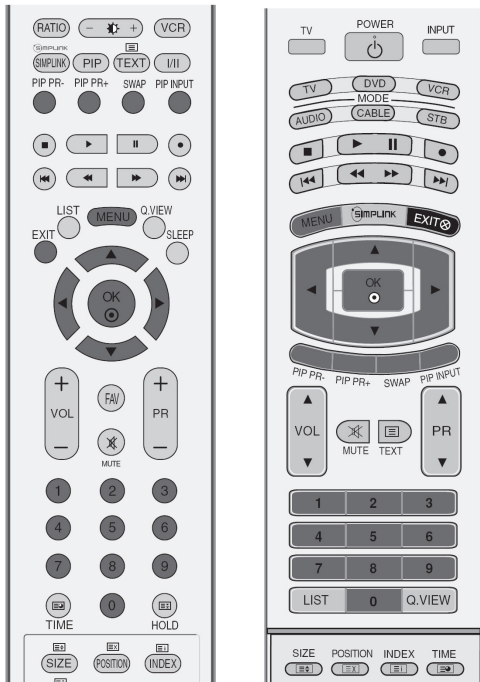

- 1 לחצו על הלחצן MENU ואחר כך לחצו על הלחצנים ▲/▼ כדי לבחור בתפריט Setup.
- 2 לחצו על הלחצן ► ואחר כך על הלחצנים ▲/▼ כדי לבחור באפשרות Programme Edit (עריכת ערוצים).
- 3 לחצו על הלחצן ► כדי להציג את תפריט עריכת הערוצים.

■ מחיקת ערוץ

1. בחרו בערוץ שברצונכם למחוק באמצעות הלחצנים ▲/▼/◀/▶.
 2. לחצו על הלחצן האדום פעמיים.
- הערוץ הנבחר נמחק ומספרם של כל הערוצים הבאים יורד במספר אחד.

■ העתקת ערוץ

1. בחרו בערוץ שברצונכם להעתיק באמצעות הלחצנים ▲/▼/◀/▶.
 2. לחצו על הלחצן הירוק.
- מספרם של כל הערוצים הבאים יורד במספר אחד.

■ העברת ערוץ

1. בחרו בערוץ שברצונכם להעביר באמצעות הלחצנים ▲/▼/◀/▶.
2. לחצו על הלחצן הצהוב.
3. העבירו את הערוץ למספר הערוץ הרצוי באמצעות הלחצנים ▲/▼/◀/▶.
4. לחצו על הלחצן הצהוב שוב כדי לצאת מהפעולה.

■ דילוג על ערוץ

1. בחרו בערוץ עליו ברצונכם לדלג באמצעות הלחצנים ▲/▼/◀/▶.
2. לחצו על הלחצן הכחול. הערוץ עליו המכשיר ידלג מופיע בצבע כחול.
3. לחצו על הלחצן הכחול שוב כדי לבטל את הדילוג על הערוץ הנבחר.

כאשר המכשיר מדלג על ערוץ, לא ניתן לבחור בו באמצעות הלחצנים ▲/▼ בזמן צפייה רגילה בטלוויזיה. כדי לבחור בערוץ עליו המכשיר מדלג, הזינו את מספר הערוץ ישירות באמצעות לחצני הספרות, או בחרו בו בתפריט עריכת הערוצים או בתפריט טבלת הערוצים.

- 4 לחצו על הלחצן EXIT כדי לחזור למצב צפייה בטלוויזיה.



1



2

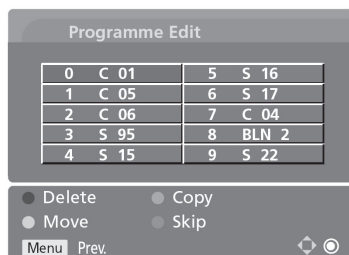

3

צפייה בטלוויזיה / שליטה בתוכניות

ערוצים מועדפים

תכונה זו מאפשרת לבחור ישירות בערוצים המועדפים.

לחצו על הלחצן FAV מספר פעמים כדי לבחור בערוצים מועדפים.

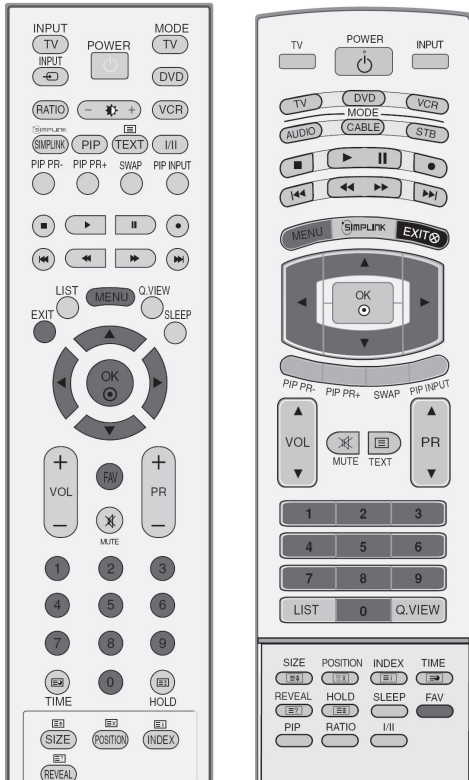

1 לחצו על הלחצן MENU ואחר כך לחצו על הלחצנים ▲/▼ כדי לבחור בתפריט Setup.

2 לחצו על הלחצן ► ואחר כך על הלחצנים כדי לבחור באפשרות Favourite Prog. (ערוצים מועדפים).

3 לחצו על הלחצן ►.

4 לחצו על הלחצנים ▲/▼ כדי לבחור באפשרות --- --.

5 בחרו בערוץ הרצוי באמצעות הלחצנים ◀/▶ או לחצני הספרות. יש להזין את הספרה 0 לפני כל מספר מתחת ל-10, לדוגמה – "05" עבור ערוץ 5.

6 כדי לשמור ערוצים נוספים, חזרו על שלבים 4 ו-5. ניתן לשמור עד ל-8 ערוצים.

7 לחצו על הלחצן EXIT כדי לחזור למצב צפייה בטלוויזיה.



1



2 3 4 5

הצגת טבלת התוכנית

ניתן להציג את הערוצים השמורים בזיכרון על ידי הצגת טבלת התוכניות.

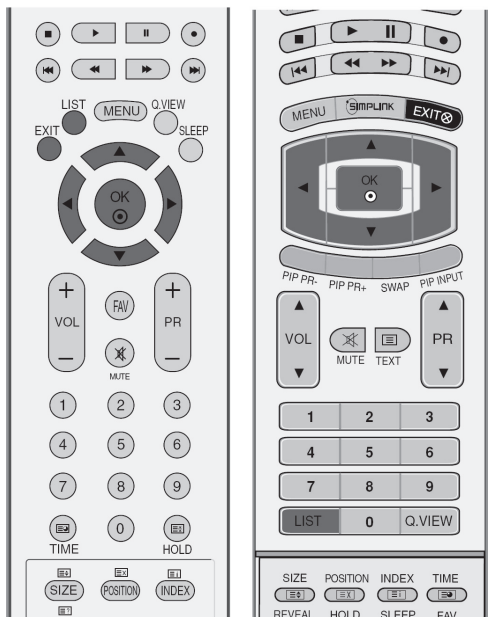

0	-----	5	S	02
1	C 01	6	S	04
2	C 04	7	C	08
3	C 05	8	S	11
4	BLN 2	9	S	28

■ הצגת טבלת התוכניות

לחצו על הלחצן LIST כדי להציג את תפריט טבלת התוכניות.
טבלת התוכניות תופיע על גבי המסך.
כל עמוד של טבלת התוכניות מכיל 10 ערוצים, כפי שמוצג באיור.

! הערות

- יתכן כי ערוצים מסוימים יופיעו בכחול. ערוצים אלה הוגדרו בחיפוש הערוצים האוטומטי או במצב עריכת התוכניות שהמכשיר ידלג עליהם.
- ערוצים מסוימים מציגים את מספר הערוץ בטבלת הערוצים, משום שלא נקבע להם שם ערוץ.

■ בחירת ערוץ בטבלת הערוצים

בחרו בערוץ באמצעות הלחצנים ▲/▼/◀/▶, ואחר כך לחצו על הלחצן OK. המכשיר עובר למספר הערוץ הנבחר.

■ דפדוף בטבלת הערוצים

ישנם 10 דפי ערוצים אשר מכילים 100 ערוצים. ניתן ללחוץ על הלחצנים ▲/▼/◀/▶ מספר פעמים כדי לדפדף בין הדפים.

לחצו על הלחצן LIST כדי לחזור למצב צפייה בטלוויזיה.

צפייה בטלוויזיה / שליטה בתוכניות

בחירת מקור כניסה

אפשרות זו מיועדת לשיוך תווית (כגון DVD, VCR וכדומה) לכל מקור כניסה שאינו בשימוש עת לחיצה על הלחצן INPUT.

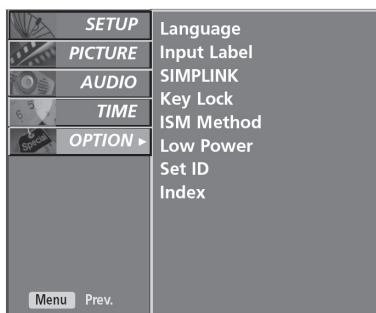
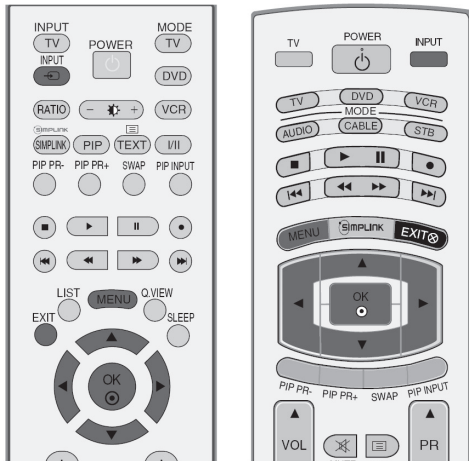

1



2

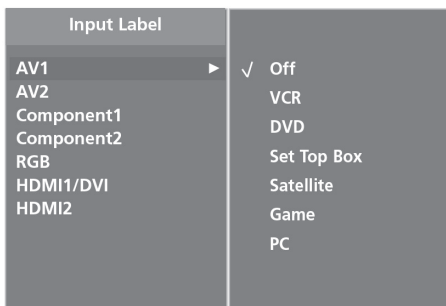

3

1 לחצו על הלחצן **MENU** ולאחר מכן השתמשו בלחצנים ▲/▼ לבחירת התפריט **OPTION**.

2 לחצו על הלחצן ► ולאחר מכן השתמשו בלחצנים ▲/▼ לבחירת האפשרות **Input Label** (תווית כניסה).

3 לחצו על הלחצן ► ולאחר מכן השתמשו בלחצנים ▲/▼ כדי לבחור במקור:
AV1, AV2, Component 1/2, RGB, HDMI1/DVI
HDMI2

4 לחצו על הלחצן ► ולאחר מכן השתמשו בלחצנים ▲/▼ כדי לבחור בתווית.

5 לחצו על הלחצן **EXIT** לחזרה למצב צפייה רכיל בטלוויזיה.



תכונה זו פועלת רק במכשיר עם הלוגו SIMPLINK.
בדקו אם המכשיר מסומן בלוגו SIMPLINK.

התכונה מאפשרת לכם לשלוט ולנגן תכנים ממכשירי אודיו/וידאו אחרים המחוברים למכשיר באמצעות כבל HDMI, ללא צורך בכבלים או הגדרות נוספים.

אם אינכם רוצים להשתמש בתפריט SIMPLINK, בחרו באפשרות "Off".

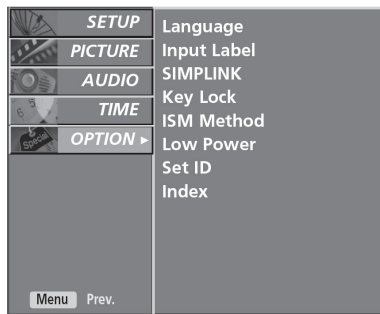
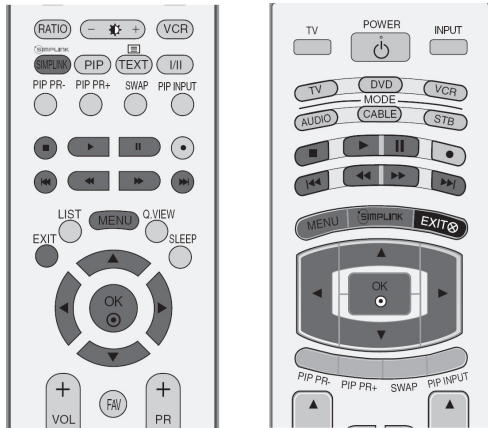

1

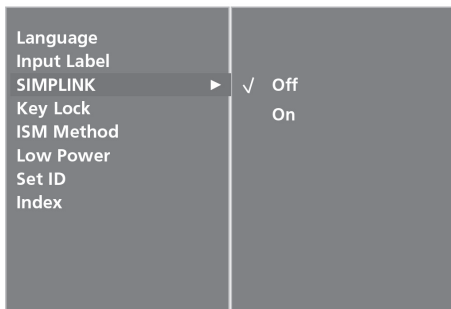

2 3

1 לחצו על הלחצן MENU ואחר כך על הלחצנים ▲/▼ כדי לבחור בתפריט Option.

2 לחצו על הלחצן ► ואחר כך על הלחצנים ▲/▼ כדי לבחור באפשרות SIMPLINK.

3 לחצו על הלחצן ► ואחר כך על הלחצנים ▲/▼ כדי לבחור באפשרות On או Off.

4 לחצו על הלחצן EXIT כדי לחזור למצב צפייה בטלוויזיה.

צפייה בטלוויזיה / שליטה בתוכניות

תכונות SIMPLINK

ניגון תקליטורים

ניתן לשלוט במכשירי אודיו/וידאו המחוברים באמצעות הלחצנים **▶/◀/▼/▲**, OK ולחצני הנגינה, העצירה, ההשהיה, ההרצה קדימה, ההרצה אחורה, והעברת הפרק (הלחצן **⦿** אינו מבצע פעולות אלה).

ניגון ישיר

לאחר חיבור ציוד האודיו/וידאו למכשיר, ניתן לשלוט במכשירים ישירות ולנגן מדיה בלי לבצע הגדרות נוספות.

בחירת מכשיר אודיו/וידאו

אפשרות זו מאפשרת לבחור באחד ממכשירי האודיו/וידאו המחוברים למכשיר ולנגן ממנו.

כיבוי כל המכשירים

כאשר מכבים את המכשיר, כל הציוד המחובר נכבה.

שינוי יציאת האודיו

אפשרות זו מספקת דרך קלה יותר לשנות את יציאת האודיו.

*ציוד חיצוני אשר מחובר למכשיר זה דרך כבל HDMI, אך אינו תומך בתכונת SIMPLINK, אינו מאפשר תכונות אלה.

תפריט SIMPLINK

לחצו על הלחצנים **▶/◀/▼/▲** ועל הלחצן OK כדי לבחור במקור ה-SIMPLINK הרצוי.



מכשיר נבחר

כאשר לא מחובר
מכשיר (מופיע באפור)

כאשר מחובר מכשיר
(מופיע בצבע בהיר)

1 בלי קשר למצב הנוכחי. מעבר בטלוויזיה: מעבר לערוץ הטלוויזיה הקודם, צפייה בטלוויזיה: מעבר לערוץ הטלוויזיה הקודם, בלי קשר למצב הנוכחי.

2 צפייה בתקליטור: בחירת ונגינת תקליטורים. כאשר ישנם מספר תקליטורים זמינים, כותרי התקליטורים מוצגים לנוחיות המשתמש בתחתית המסך.

3 צפייה בקלטות ווידאו: נגינה ושליטה במכשיר ווידאו מחובר.

4 נגינת הקלטות מכונן קשיח (HDD): נגינה ושליטה בהקלטות השמורות על גבי הכונן הקשיח.

5 יציאת אודיו למערכת קולנוע ביתית/למכשיר: בחירת מערכת הקולנוע הביתית או הרמקולים של המכשיר עבור יציאת האודיו.

⚠ הערות

- ◀ חברו את המחבר HDMI או HDMI/DVI IN של המכשיר למחבר האחורי (מחבר HDMI) של המכשיר תומך ה-SIMPLINK באמצעות כבל HDMI.
- ◀ לאחר חיבור מחבר ה-HDMI עבור מערכת קולנוע ביתית עם תכונת SIMPLINK באופן הנ"ל, חברו את המחבר VARIABLE AUDIO OUT בלוח האחורי של המכשיר למחבר VARIABLE AUDIO IN בלוח האחורי של מכשיר ה-SIMPLINK באמצעות כבל VARIABLE AUDIO OUT.
- ◀ בהפעלת מכשיר חיצוני עם תכונת SIMPLINK, בחרו במצב TV באמצעות הלחצן MODE בשלט הרחוק.
- ◀ כאשר משנים את מקור הקלט באמצעות הלחצן INPUT בשלט הרחוק, ניתן לעצור את פעולת המכשירים הנשלטים ע"י תכונת SIMPLINK.
- ◀ כאשר בוחרים או מפעילים את מכשיר המדיה עם תכונת מערכת קולנוע ביתי, הרמקולים אוטומטית עוברים לרמקולי מערכת הקולנוע הביתי (רמקולי HT).

נעילת לחצנים

ניתן להגדיר את המכשיר כך שיהיה צורך בשלט הרחוק כדי להפעיל אותו.

ניתן להשתמש בתכונה זו כדי למנוע צפייה לא מורשית.

מכשיר זה מתוכנת כך שהוא זוכר את מצב ההגדרה האחרון, גם לאחר כיבוי.

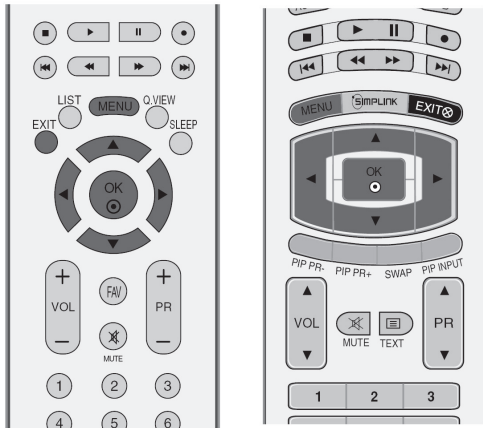

1 לחצו על הלחצן **MENU** ואחר כך על הלחצנים **▲/▼** כדי לבחור בתפריט **Option**.

2 לחצו על הלחצן **▶** ואחר כך על הלחצנים **▲/▼** כדי לבחור באפשרות **Key Lock** (נעילת לחצנים).

3 לחצו על הלחצן **▶** ואחר כך על הלחצנים **▲/▼** כדי לבחור באפשרות **On** או **Off**.

4 לחצו על הלחצן **EXIT** כדי לחזור למצב צפייה בטלוויזיה.

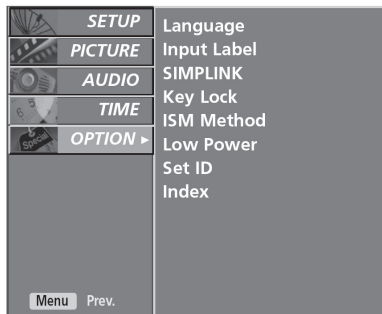

1

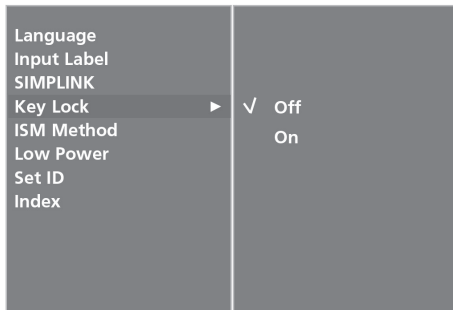

2 3

! הערות

◀ במצב נעילת לחצנים, אם המכשיר כבוי, לחצו על הלחצנים **▲/▼**, **PR**, **INPUT**, **PR** או **INPUT** במכשיר או על הלחצנים **▲/▼** (**PR +/-**), **POWER**, **INPUT**, **TV**, **PR** או לחצני הספרות בשלט הרחוק.

◀ במצב נעילת לחצנים, ההודעה **'Key Lock On'** (נעילת מקשים מופעלת) מופיעה בתצוגה כאשר לוחצים על לחצן בלוח הקדמי בזמן הצפייה.

מצב PIP (תמונה-בתוך-תמונה)

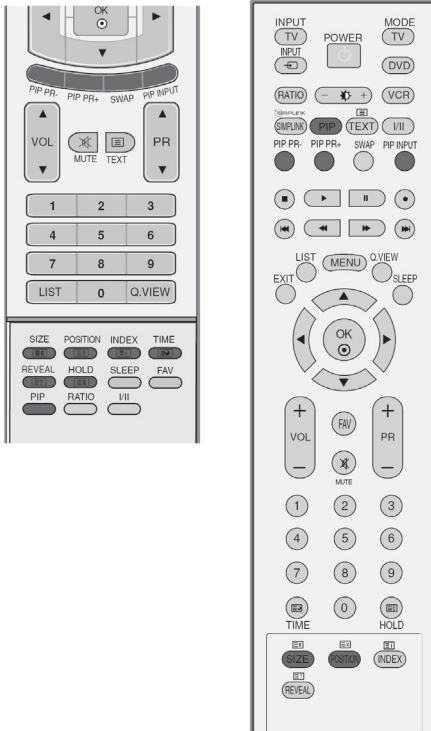

מצב PIP מאפשר לכם לצפות בשתי כניסות (מקורות) על גבי מסך הטלוויזיה בו-זמנית. מקור אחד יופיע על גבי שטח גדול (חלון ראשי), בעוד שהמקור השני יופיע על שטח קטן יותר (חלון משני).

צפייה במצב PIP/חלון כפול (DW)

לחצו על לחצן PIP כדי לעבור לחלון המשני. עם כל לחיצה על לחצן PIP, תשתנה אפשרות ה-PIP.



בחירת התוכנית שתופיע בחלון המשני

לחצו על לחצני PIP PR (+ או -) לבחירת התוכנית עבור החלון המשני. מספר התוכנית שבחרתם יופיע מתחת למספר התוכנית של החלון הראשי.

מקור קלט לחלון המשני

לחצו על לחצן PIP INPUT כדי לבחור במקור הקלט עבור החלון המשני.
בכל פעם שתלחצו על לחצן PIP INPUT, יופיע מקור קלט שונה עבור תמונת החלון המשני.

כוונון גודל החלון המשני (במצב PIP בלבד)

לחצו על לחצן SIZE כדי לכווון את גודל החלון המשני.
כאשר לחצן SIZE נמצא במצב PIP, ניתן יהיה לכווון את החלון המשני.

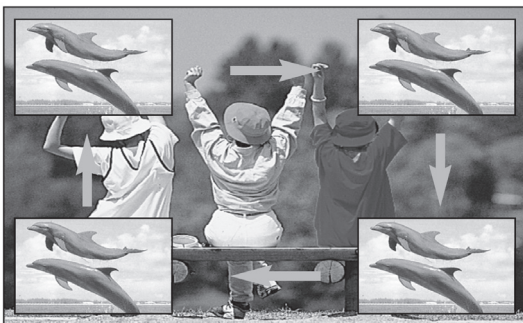

הזזת החלון המשני (במצב PIP בלבד)

לחצו על לחצן POSITION.
לחצו על הלחצן POSITION שוב ושוב כדי להזיז את החלון המשני לפי רצונכם.

בקרת גודל תמונה (יחס גובה-רוחב)

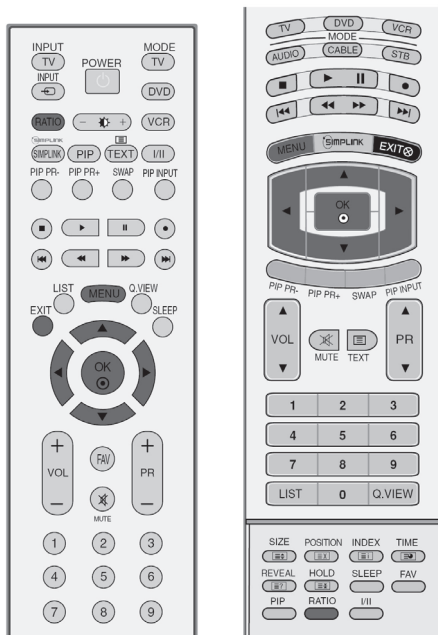

ניתן לצפות במסך במגוון פורמטים שונים: Spectacle (מחזה), Original (מקורי), 4:3, 16:9, ו-14:9 Zoom 1/2 (זום) ו-1:1 Pixel.

כאשר תמונה קבועה (קפואה) מוצגת על המסך למשך זמן רב, היא עלולה "להיצרב" על המסך באופן קבוע.

ניתן לשנות את יחס ההגדלה באמצעות הלחצנים ▲/▼.

תכונה זו פועלת עם האותות הבאים.

1 לחצו על הלחצן RATIO מספר פעמים כדי לבחור בפורמט התמונה הרצוי.

ניתן גם להתאים את הפריט Aspect Ratio (יחס גובה-רוחב) בתפריט Menu.

4:3 •

אפשרות זו מאפשרת לצפות בתמונה עם יחס גובה רוחב מקורי של 4:3, כאשר מופיעים פסים אפורים מימין ומשמאל לתמונה.

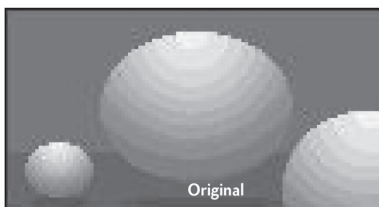

16:9 •

אפשרות זו מאפשרת להתאים את התמונה אופקית, בפרופורציות ליניאריות, כך שתמלא את המסך כולו (שימוש לצפייה בתקליטורי DVD בפורמט 4:3).



Spectacle •

כאשר המכשיר קולט את מסך רחב, כאשר בוחרים במצב זה הוא יתאים את התמונה אופקית, בפרופורציות לא ליניאריות, כך שתמלא את כל המסך.

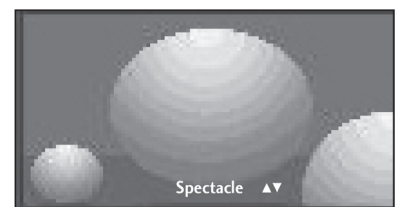

Original •

כאשר במכשיר קולט את מסך הרחב, הוא משנה אותו לפורמט התמונה הנשלחת.

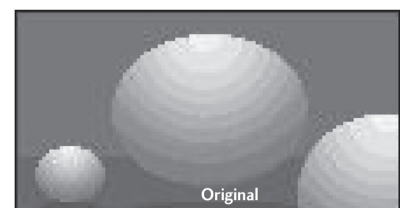

Zoom2 •

בחרו במצב זה כדי לשנות את יחס התמונה (לחתוך אותה) אופקית ורוחבית.

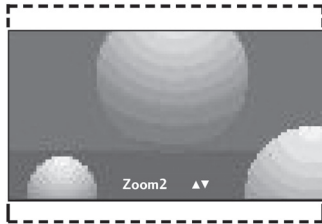

1:1 Pixel •

מצב זה מאפשר לכם לצפות בתמונה באיכות הטובה ביותר ללא אבדן מהרזולוציה המקורית של התמונה.

14:9 •

מצב זה מאפשר לכם ליהנות מתמונות בפורמט 14:9 או בתוכניות טלוויזיה במצב 14:9. מסך תמונת 14:9 נראה כמו מסך 4:3 המתוח לשמאל / ימין.

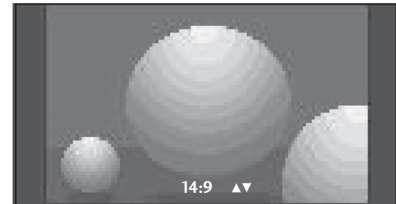

Zoom1 •

מצב זה מאפשר הקרנה של התמונה על פני כל המסך ללא כל שינוי. אולם, החלק העליון והתחתון של התמונה ייחתכו.

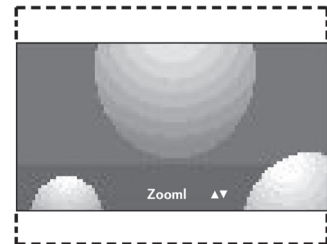

! הערות

- ◀ במצבים RGB-PC, HDMI-PC ניתן לבחור ביחסי הגודל 4:3 ו-16:9 (רחב) בלבד.
- ◀ במצבים HDMI-DTV ו-Component ניתן לבחור ביחסי הגודל 4:3, 16:9, Zoom1 ו-Zoom2 בלבד.
- ◀ במצב HDMI (1080i 50Hz/60Hz, 1080p 50Hz/60Hz), מצב 1:1 Pixel יהיה זמין.

בקרת תמונה

קביעת הגדרות תמונה

קביעת מצב תמונה

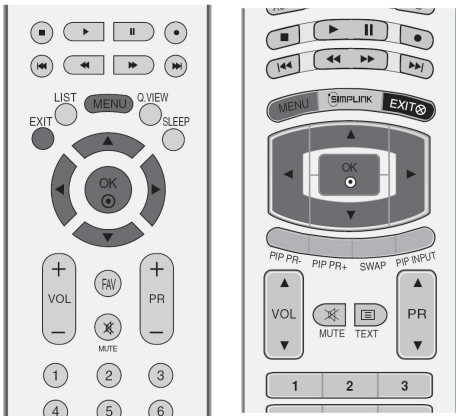

מצב זה משמש לכוון התמונה בהתאם לתנאי הסביבה (דגמי LCD בלבד).

בחרו באפשרות זו כדי להציג תמונות חדות.

זהו מצב תצוגת התמונה הכללי והסטנדרטי ביותר.

בחרו באפשרות זו כדי להציג תמונות "רכות".

בחרו באפשרות זו כדי לבצע הגדרות מותאמות לפי דרישותיכם.

Intelligent Eye

Dynamic

Standard

Mild

User 1/2

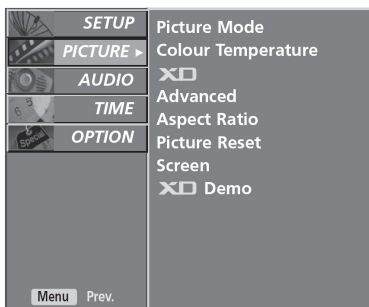

1

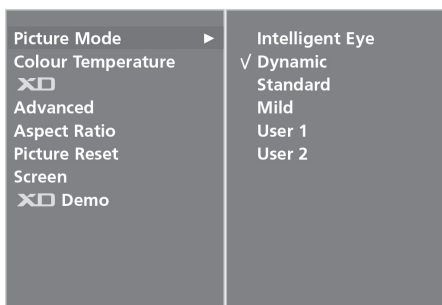

2 3

1 לחצו על הלחצן **MENU** ולאחר מכן על הלחצנים ▲/▼ כדי לבחור בתפריט **PICTURE**.

2 לחצו על הלחצן ► ולאחר מכן על הלחצנים ▲/▼ כדי לבחור באפשרות **Picture Mode**.

3 לחצו על הלחצן ► ולאחר מכן על הלחצנים ▲/▼ כדי לבחור מבין האפשרויות **Intelligent Eye** (דגמי LCD בלבד), **Dynamic**, **Standard**, **Mild** או **User 1/2**.

4 לחצו על הלחצן **EXIT** ליציאה וחזרה למצב צפייה רגיל.

• תכונת מצב התמונה מאפשרת לכם להתאים את אופי התצוגה לתמונה המוקרנת. בחרו בהגדרה בהתאם לאופי התמונה שאתם מציגים.

• המצבים **Intelligent Eye** (דגמי LCD בלבד), **Dynamic**, **Standard** ו-**Mild** הוגדרו אצל היצרן ואינם ניתנים לשינוי.

• כאשר תכונת **Intelligent eye** פעילה, מצב התמונה האופטימלי יוגדר אוטומטית בהתאם לתנאי הסביבה (דגמי LCD בלבד).

בקרת גוון צבע אוטומטית (חם/בינוני/קר)

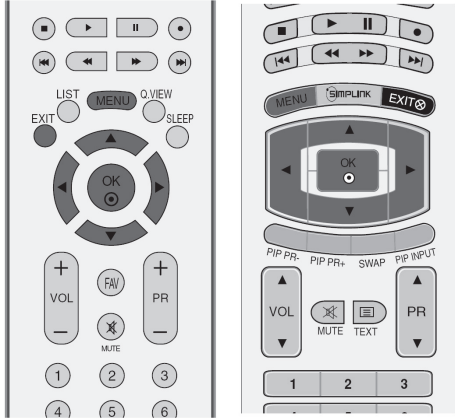

כדי לאפס את הערכים (איפוס לברירות המחדל), בחרו באפשרות Cool.

בחרו באחד ממצבי התאמת הצבעים האוטומטיים. בחרו באפשרות Warm (חם) כדי להדגיש צבעים חמים יותר כמו אדום, או בחרו באפשרות Cool (קר) כדי להדגיש צבעים חזקים פחות עם יותר כחול.

ניתן להשתמש באפשרות זו רק במצב User 1/2 בתפריט Picture Mode.

1 לחצו על הלחצן MENU ואחר כך על הלחצנים ▲/▼ כדי לבחור בתפריט Picture.

2 לחצו על הלחצן ► ואחר כך על הלחצנים ▲/▼ כדי לבחור באפשרות Colour Temperature (טמפרטורת צבעים).

3 לחצו על הלחצן ► ואחר כך על הלחצנים ▲/▼ כדי לבחור באפשרות Cool, Medium, Warm או User.

4 לחצו על הלחצן EXIT כדי לחזור למצב צפייה בטלוויזיה.

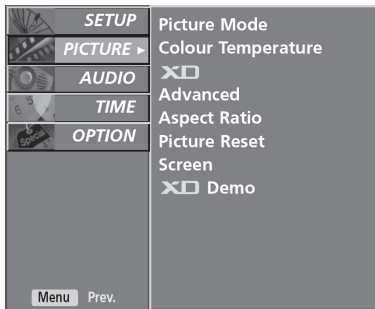

1

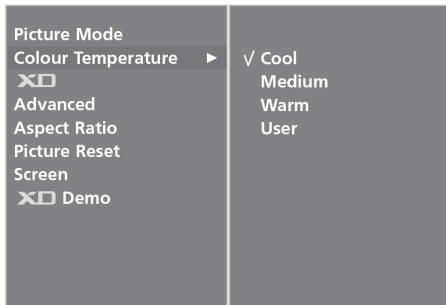

2 3

בקרת תמונה

התאמה ידנית של התמונה

מצב תמונה – הגדרות משתמש

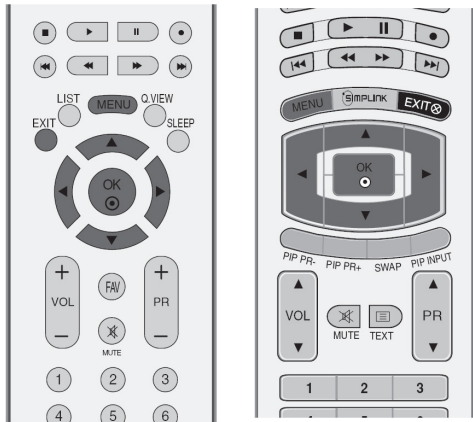

- התאמת ההבדל בין הרמות הבהירות והכהות בתמונה. **Contrast** (ניגודיות)
- הגברת או הפחתת כמות הלבן בתמונה. **Brightness** (בהירות)
- התאמת עוצמת כל הצבעים. **Colour** (צבעים)
- התאמת רמת החדות בקצוות בין האזורים הבהירים והכהים של התמונה. ככל שהרמה נמוכה יותר, כך התמונה רכה יותר. **Sharpness** (חדות)
- התאמת האיזון בין רמות האדום והירוק. **Tint** (גוון)

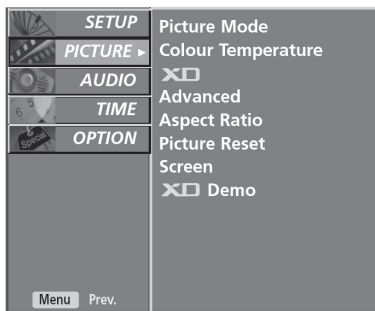

1

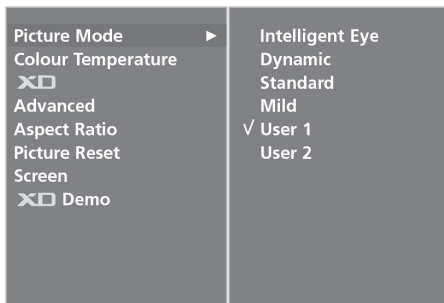

2 3



4 5

1 לחצו על הלחצן **MENU** ואחר כך על הלחצנים ▲/▼ כדי לבחור בתפריט **Picture**.

2 לחצו על הלחצן ► ואחר כך על הלחצנים ▲/▼ כדי לבחור באפשרות **Picture Mode**.

3 לחצו על הלחצן ► ואחר כך על הלחצנים ▲/▼ כדי לבחור באפשרות **User1** או **User2**.

4 לחצו על הלחצן ► ואחר כך על הלחצנים ▲/▼ כדי לבחור באפשרות בתמונה הרצויה (**Contrast**, **Brightness**, **Colour**, **Sharpness** או **Tint**).

5 לחצו על הלחצנים ▲/▼ כדי לבצע את ההתאמות המתאימות.

6 לחצו על הלחצן **EXIT** כדי לחזור למצב צפייה בטלוויזיה.

! הערה

◀ לא ניתן להתאים את הצבע, החדות והגוון לרמות הרצויות במצב **RGB**.

גוון צבע – אפשרויות משתמש

ניתן להתאים את הצבעים אדום, ירוק וכחול לכל סמפרטורת (גוון) צבע רצויה.

ניתן להשתמש בתכונה זו רק במצב "User 1/2" של Picture Mode.

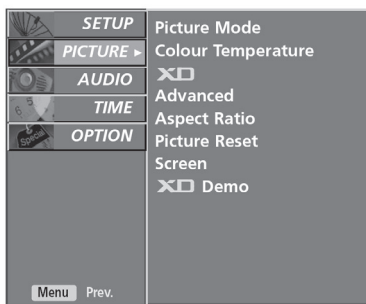
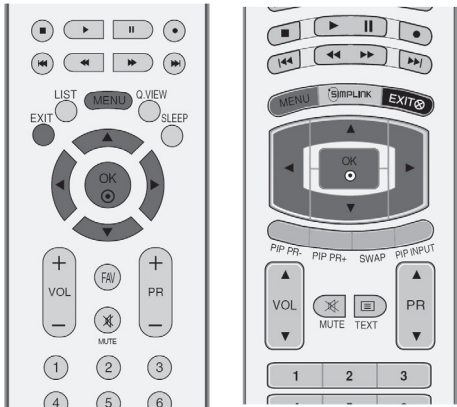

1

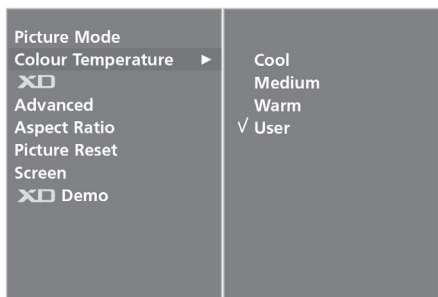

2 3



4 5

1 לחצו על הלחצן **MENU** ואחר כך על הלחצנים ▲/▼ כדי לבחור בתפריט **Picture**.

2 לחצו על הלחצן ► ואחר כך על הלחצנים ▲/▼ כדי לבחור באפשרות **Colour Temperature**.

3 לחצו על הלחצן ► ואחר כך על הלחצנים ▲/▼ כדי לבחור באפשרות **User**.

4 לחצו על הלחצן ► ואחר כך על הלחצנים ▲/▼ כדי לבחור באפשרות **Red** (אדום) **Green** (ירוק) או **Blue** (כחול).

5 לחצו על הלחצנים ◀/▶ כדי לבצע את השינויים המבוקשים.

6 לחצו על הלחצן **EXIT** כדי לחזור למצב צפייה בטלוויזיה.

XD – טכנולוגיית שיפור תמונה

טכנולוגיית XD היא טכנולוגיה ייחודית של חברת LG לשיפור תמונות, אשר מאפשרת להציג מקור HD אמיתי דרך אלגוריתם לעיבוד אות דיגיטלי מתקדם.

לא ניתן להשתמש בתכונה זו במצב RGB/HDMI-PC.

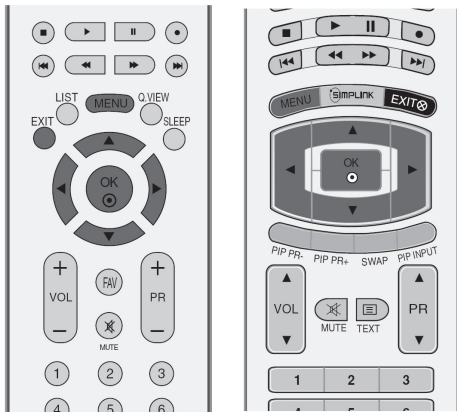

1 לחצו על הלחצן MENU ואחר כך על הלחצנים ▲/▼ כדי לבחור בתפריט Picture.

2 לחצו על הלחצן ► ואחר כך על הלחצנים ▲/▼ כדי לבחור באפשרות XD.

3 לחצו על הלחצן ► ואחר כך על הלחצנים ▲/▼ כדי לבחור באפשרות Auto או Manual.

4 לחצו על הלחצן EXIT כדי לחזור למצב צפייה בטלוויזיה.

* בחירת מצב ידני

תפריט זה מופעל לאחר בחירה במצב User1 או User2 תחת אפשרויות Picture Mode.

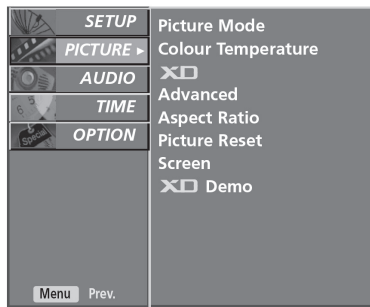

1

1 לחצו על הלחצן ► ואחר כך על הלחצנים ▲/▼ כדי לבחור באפשרויות XD Contrast (ניגודיות XD), XD Colour (צבע XD), XD NR (הפחתת רעשים XD) או MPEG NR (הפחתת רעשים ב-MPEG).

2 לחצו על הלחצן ► ואחר כך על הלחצנים ▲/▼ כדי לבחור באפשרויות On או Off.

3 לחצו על הלחצן EXIT כדי לחזור למצב צפייה בטלוויזיה.

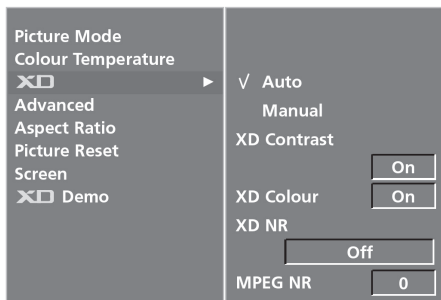

2 3

■ **XD Contrast**: התאמה אוטומטית של הניגודיות בהתאם לבהירות ההשתקפות.

■ **XD Colour**: התאמת צבעי ההשתקפות אוטומטית כדי להפיק צבעים הקרובים ככל האפשר לצבעים טבעיים.

■ **XD NR**: הסרת רעשי מסך לשלב בו הם לא מפריעים לתמונה המקורית.

■ **MPEG NR**: הפחתת רעשי תמונה אשר עלולים להופיע על גבי המסך במהלך צפייה בטלוויזיה.

מתקדם – CINEMA (קולנוע)

הגדרה זו מאפשרת לכם להתאים את המכשיר בצורה הטובה ביותר לצפייה בסרטים.

תכונה זו פועלת במצבים AV, TV ו-480i/576i Component בלבד.

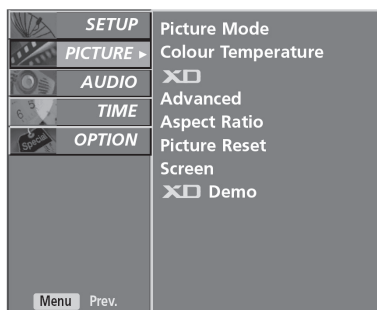
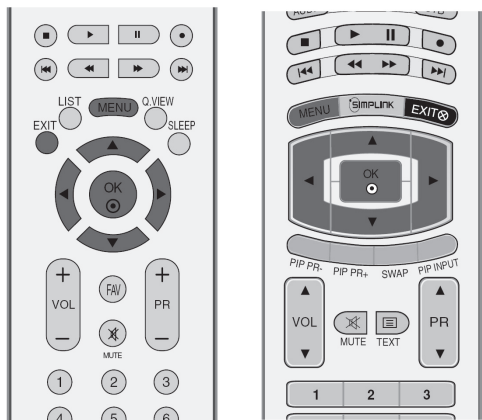

1

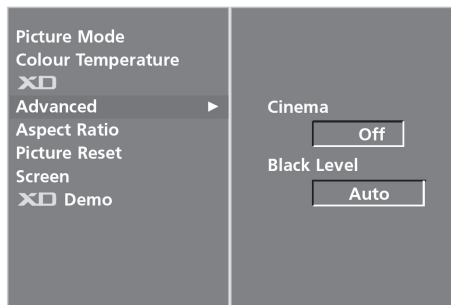

2 3

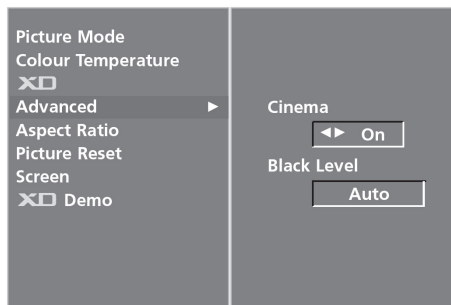

4

1 לחצו על הלחצן MENU ואחר כך על הלחצנים ▲/▼ כדי לבחור בתפריט PICTURE.

2 לחצו על הלחצן ► ואחר כך על הלחצנים ▲/▼ כדי לבחור באפשרות Advanced (מתקדם).

3 לחצו על הלחצן ► ואחר כך על הלחצנים ▲/▼ כדי לבחור באפשרות Cinema (קולנוע).

4 לחצו על הלחצן ► ואחר כך על הלחצנים ▲/▼ כדי לבחור בין On או Off.

5 לחצו על הלחצן EXIT כדי לחזור למצב צפייה רגיל בטלוויזיה.

מתקדם – רמת שחור (כהות)

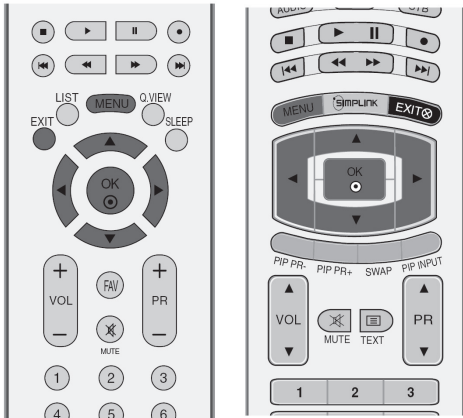

בעת צפייה בסרטים, תכונה זו מכוונת את המכשיר למצב התצוגה המתאים ביותר. כוונת הניגודיות ובהירות המסך יתבצעו באמצעות שימוש ברמת השחור (כהות) של המסך.

תכונה זו פועלת במצב AV (NTSC-M) או HDMI.

1 לחצו על הלחצן **MENU** ואחר כך על הלחצנים ▲/▼ כדי לבחור בתפריט **PICTURE**.

2 לחצו על הלחצן ► ואחר כך על הלחצנים ▲/▼ כדי לבחור באפשרות **Advanced** (מתקדם).

3 לחצו על הלחצן ► ואחר כך על הלחצנים ▲/▼ כדי לבחור באפשרות **Black Level** (רמת שחור).

4 לחצו על הלחצן ► ואחר כך על הלחצנים ▲/▼ כדי לבחור באפשרות **Low** (נמוך) או **High** (גבוה).

Low: השתקפות המסך תהיה כהה יותר.
High: השתקפות המסך תהיה בהירה יותר.

5 לחצו על הלחצן **EXIT** כדי לחזור למצב צפייה רגיל בטלוויזיה.

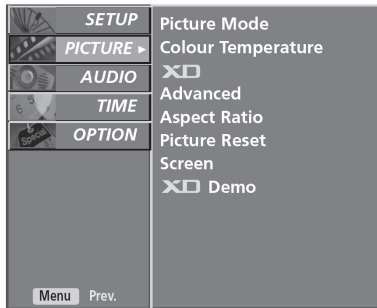

1

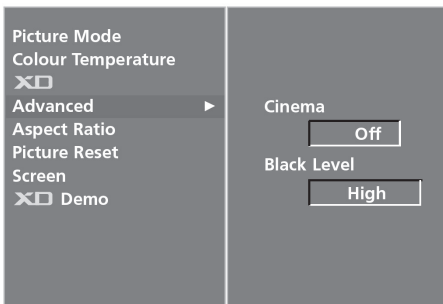

2 3

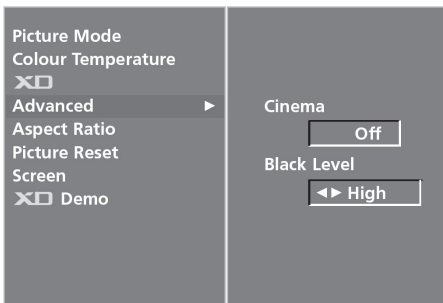

4

⚠ הערה

Auto ■

במצב זה, הגדרת רמת השחור של המסך תבוצע אוטומטית (Low או High).

אתחול תמונה

הגדרה זו מאתחלת את ההגדרות **Picture Mode, Colour Temperature, XD, Advanced Aspect Ratio** לברירות המחדל שלהן.

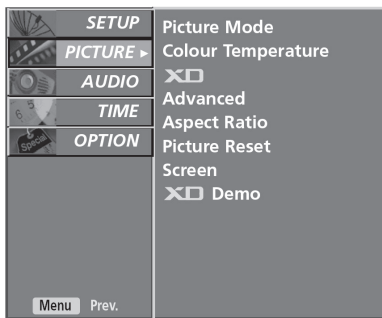
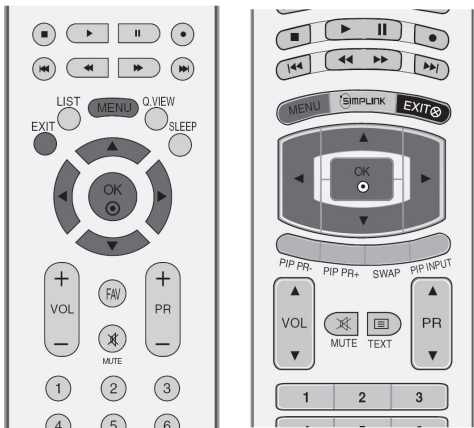

1

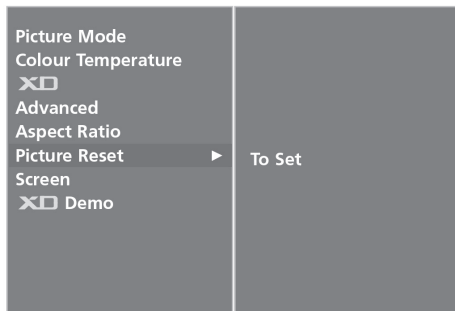

2 3

1 לחצו על הלחצן **MENU** ואחר כך על הלחצנים ▲/▼ כדי לבחור בתפריט **Picture**.

2 לחצו על הלחצן ► ואחר כך על הלחצנים ▲/▼ כדי לבחור באפשרות **Picture Reset** (איפוס תמונה).

3 לחצו על הלחצן ► כדי לאפס את הערך הנבחר.

4 לחצו על הלחצן **EXIT** כדי לחזור למצב צפייה בטלוויזיה.

DEMO XD (הדגמה)

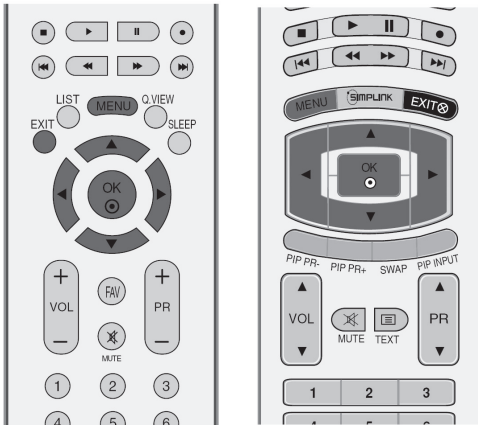

השתמשו בתכונה זו כדי לצפות בהבדל בין המצבים XD Demo on (הדגמה פעילה) ו-XD Demo off (הדגמה כבויה).

לא ניתן להשתמש בתכונה זו במצב RGB/HDMI-PC.

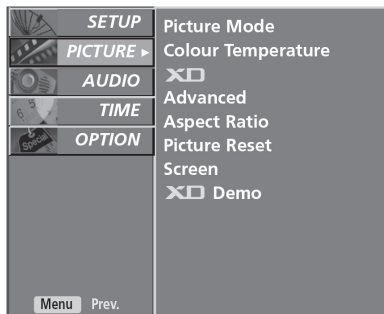

1

1 לחצו על הלחצן MENU ואחר כך על הלחצנים ▲/▼ כדי לבחור בתפריט Picture.

2 לחצו על הלחצן ► ואחר כך על הלחצנים ▲/▼ כדי לבחור באפשרות XD Demo.

3 לחצו על הלחצן ► כדי להתחיל את הדגמת מצב XD Demo.

4 לחצו על הלחצן EXIT כדי לעצור את ההדגמה של מצב XD.

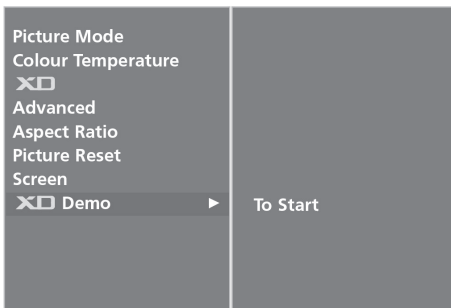

2 3

• XD Demo



שיטת ISM (הפחתת תופעת התמונות ה"צרובות")

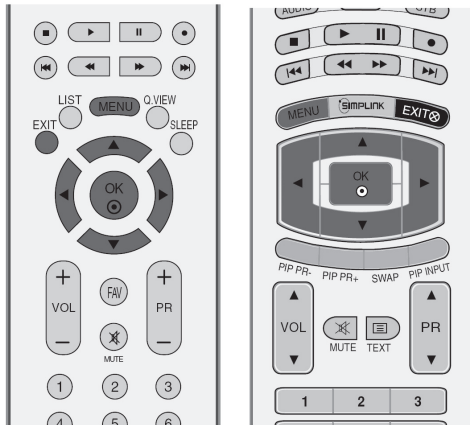

תמונת סטילס קפואה (מצב Pause) ממחשב/משחק וידאו המוצגת על גבי המסך למשך פרקי זמן ארוכים עלולה לגרום לכך שיישארו שאריות תמונה על המסך ("צריבת" התמונה) גם לאחר שינוי התמונה. הימנעו מהצגת תמונה קפואה על גבי המסך למשך פרקי זמן ארוכים.

לא ניתן להשתמש בתכונה זו בדגמי ה-LCD.

White Wash (ניקוי מסך)

אפשרות זו מסירה תמונות קבועות מהמסך.

הערה: ייתכן כי לא יהיה ניתן לנקות לחלוטין תמונה שהתקבעה יתר על המידה באמצעות תכונת White Wash.

Orbiter (סיבוב)

תכונה זו עוזרת למנוע "שאריות תמונה", אך בכל זאת מומלץ לא להציג למשך זמן רב תמונות קבועות על המסך. כדי למנוע הצגת תמונה קפואה על המסך, המסך יזוז כל שתי דקות.

Inversion (היפוך)

תכונה זה הופכת את פאנל הצבעים של המסך. פאנל הצבעים מתהפך אוטומטית כל 30 דקות.

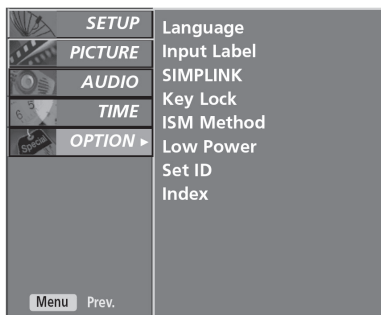

1

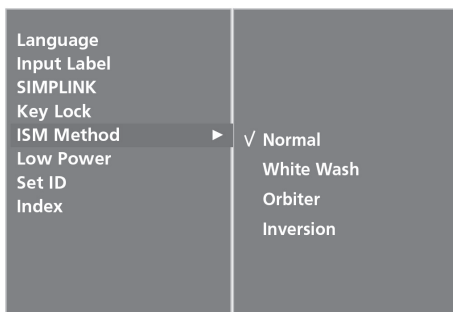

2 3

1 לחצו על הלחצן MENU ואחר כך על הלחצנים ▲/▼ כדי לבחור בתפריט Option.

2 לחצו על הלחצן ► ואחר כך על הלחצנים ▲/▼ כדי לבחור באפשרות ISM Method (שיטת ISM).

3 לחצו על הלחצן ► ואחר כך על הלחצנים ▲/▼ כדי לבחור באפשרות Normal, White Wash, Orbiter או Inversion. אם אין צורך בשימוש בתכונה זו, בחרו באפשרות Normal.

4 לחצו על הלחצן EXIT כדי לחזור למצב צפייה בטלוויזיה.

בקרת תמונה

מצב צריכת תמונה חסכונית

תכונה זו מאפשרת להפחית את צריכת החשמל של המכשיר.

לא ניתן להשתמש בתכונה זו בדגמי LCD.

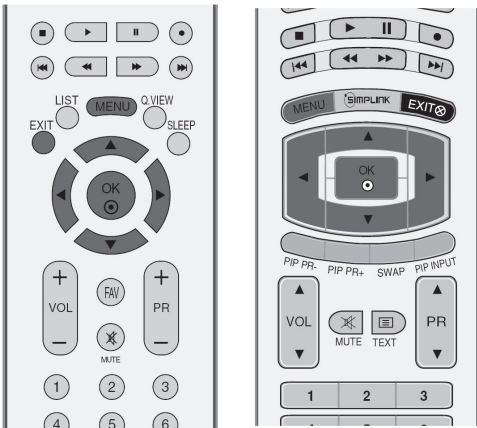

1 לחצו על הלחצן **MENU** ואחר כך על הלחצנים ▲/▼ כדי לבחור בתפריט **Option**.

2 לחצו על הלחצן ► ואחר כך על הלחצנים ▲/▼ כדי לבחור באפשרות **Low Power** (חסכון בחשמל).

3 לחצו על הלחצן ► ואחר כך על הלחצנים ▲/▼ כדי לבחור באפשרות **On** או **Off**.

4 לחצו על הלחצן **EXIT** כדי לחזור למצב צפייה בטלוויזיה.

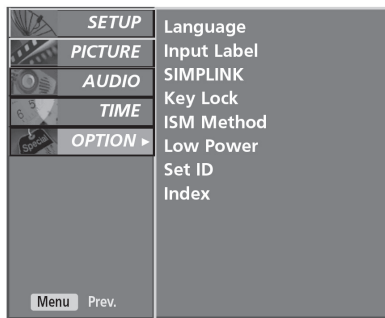

1

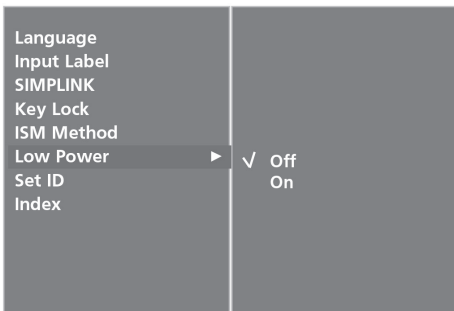

2 3

אינדקס

באפשרותכם להפעיל או לכבות את התצוגה הקדמית (FRONT DISPLAY).

תכונה זו אינה פעילה בדגמי ה-LCD.

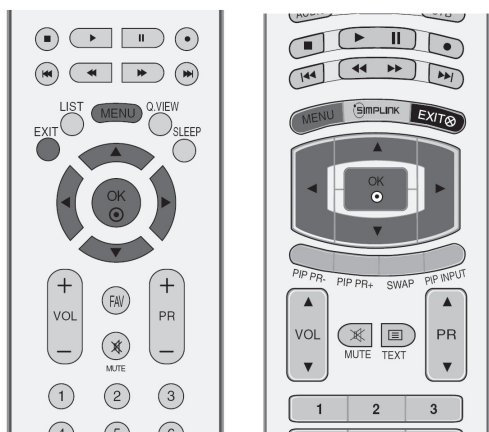

1 לחצו על הלחצן **MENU** ואחר כך על הלחצנים ▲/▼ כדי לבחור בתפריט **OPTION**.

2 לחצו על הלחצן ► ואחר כך על הלחצנים ▲/▼ כדי לבחור באפשרות **Index** (אינדקס).

3 לחצו על הלחצן ► ואחר כך על הלחצנים ▲/▼ כדי לבחור מבין האפשרויות **On** או **Off**. כאשר תבחרו באפשרות **On**, התצוגה הקדמית תאיר בבהירות.

4 לחצו על הלחצן **EXIT** כדי לחזור למצב צפייה בטלוויזיה.

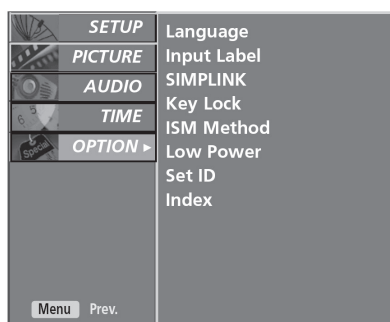

1

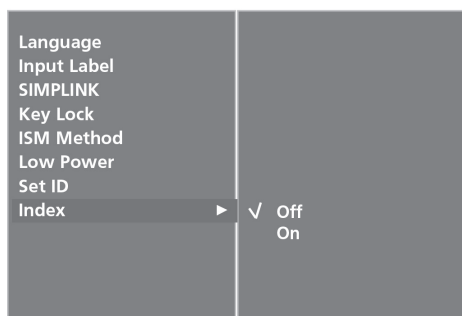

2 3

בקרת צליל ושפה

הגדרות צליל קבועות מראש - מצב צליל

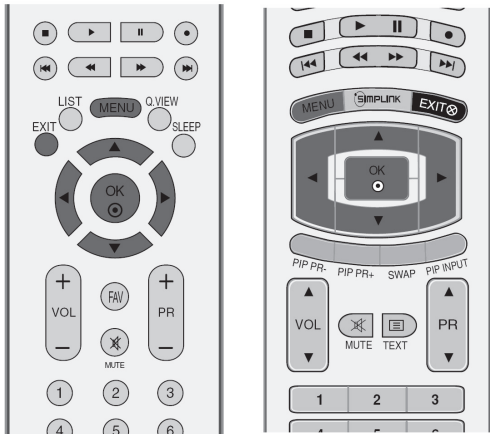

ניתן לבחור בהגדרת הצליל המועדפת: SRS TSXT, Standard (רגיל), Music (מוזיקה), Movie (סרט) או Sports (ספורט), או להתאים את תדרי הצליל של האקוולייזר.

מצבי הצליל מאפשרים לכם ליהנות מצליל מיטבי בלי לבצע הגדרות מיוחדות, משום שהמכשיר קובע את אפשרויות הצליל המתאימות בהתאם לתוכן התוכנית.

המצבים SRS TSXT, Standard, Music, Movie ו-Sports מתוכנתים מראש על ידי היצרן לאיכות צליל טובה, ולא ניתן לשנותם.

בחרו באפשרות זו עבור צליל מציאותי.	SRS TSXT
בחרו באפשרות זו כדי ליהנות מהצליל המקורי כאשר אתם מקשיבים למוזיקה.	Music
בחרו באפשרות זו כדי ליהנות מצליל מעולה.	Movie
בחרו באפשרות זו כדי לצפות בשידורי ספורט.	Sports
בחרו באפשרות זו כדי לבחור בהגדרות האודיו של המשתמש.	User

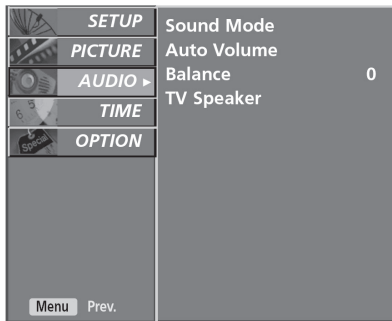

1

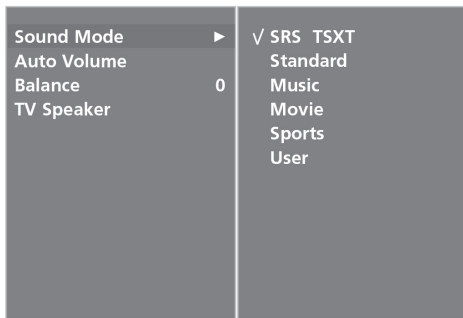

2 3

1 לחצו על הלחצן **MENU** ואחר כך על הלחצנים ▲/▼ כדי לבחור בתפריט **Audio**.

2 לחצו על הלחצן ► ואחר כך על הלחצנים ▲/▼ כדי לבחור באפשרות **Sound Mode** (מצב צליל).

3 לחצו על הלחצן ► ואחר כך על הלחצנים ▲/▼ כדי לבחור באפשרות **SRS TSXT, Standard, Music, Movie, Sports** או **User**.

4 לחצו על הלחצן **EXIT** כדי לחזור למצב צפייה בטלוויזיה.

כוונון הגדרות צליל – מצב User (משתמש)

משמש להתאמת אקוולייזר הצליל.

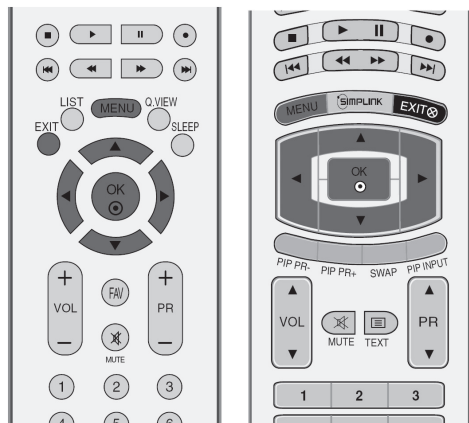

1 לחצו על הלחצן **MENU** ואחר כך על הלחצנים **▲/▼** כדי לבחור בתפריט **Audio**.

2 לחצו על הלחצן **▶** ואחר כך על הלחצנים **▲/▼** כדי לבחור באפשרות **Sound Mode**.

3 לחצו על הלחצן **▶** ואחר כך על הלחצנים **▲/▼** כדי לבחור באפשרות **User**.

4 לחצו על הלחצן **▶**.

5 בחרו ברצועת צליל באמצעות הלחצנים **◀/▶**.

בצעו התאמות רמת צליל מתאימות באמצעות הלחצנים **▲/▼**.

6 לחצו על הלחצן **EXIT** כדי לחזור למצב צפייה בטלוויזיה.

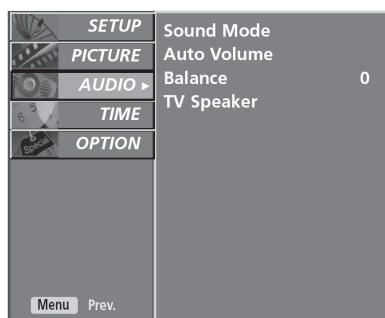

1

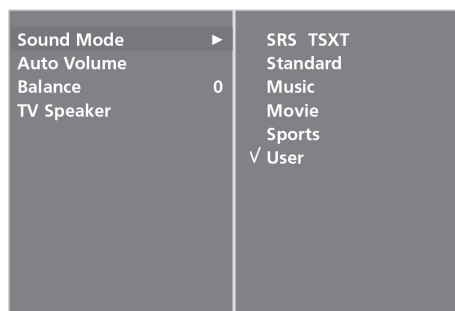

2 3 4



5

בקרת צליל ושפה

מאזן צליל אוטומטי

תכונת מאזן הצליל האוטומטי שומרת על עוצמת צליל זהה גם בין תוכנית לתוכנית.

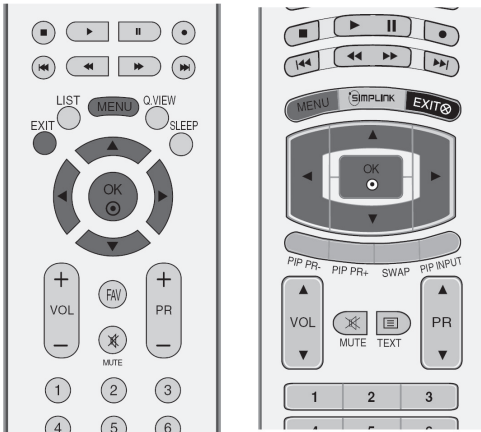

1 לחצו על הלחצן **MENU** ואחר כך על הלחצנים ▲/▼ כדי לבחור בתפריט **AUDIO**.

2 לחצו על הלחצן ► ואחר כך על הלחצנים ▲/▼ כדי לבחור באפשרות **Auto Volume** (עוצמת צליל אוטומטית).

3 לחצו על הלחצן ► ואחר כך על הלחצנים ▲/▼ לבחירה בין האפשרויות **Off** ו-**On**.

4 לחצו על הלחצן **EXIT** כדי לחזור למצב צפייה בטלוויזיה.

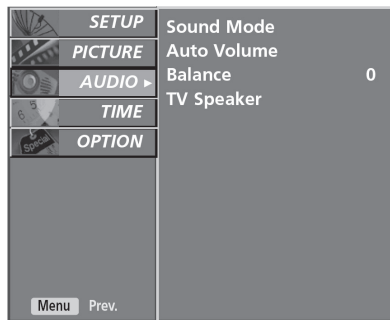

1

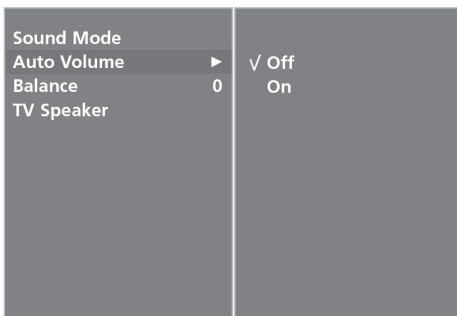

2 3

איזון ערוצי צליל

ניתן להתאים את איזון הצליל (Balance) של הרמקולים לרמות הרצויות.

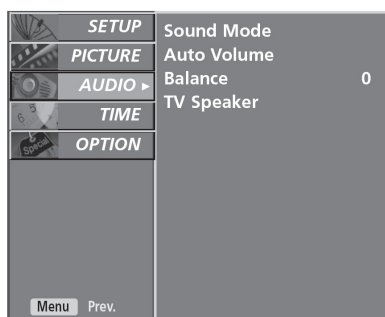
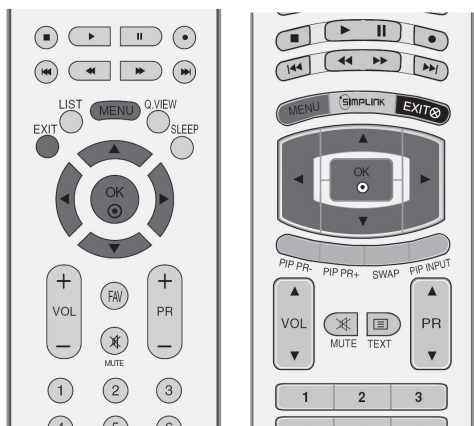

1

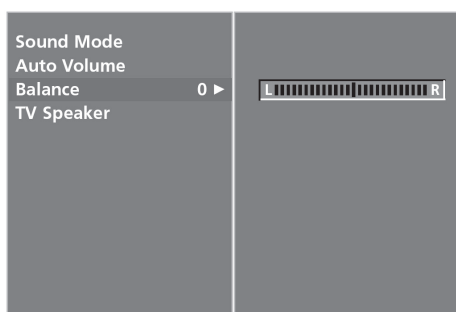

2 3

1 לחצו על הלחצן **MENU** ואחר כך על הלחצנים ▲/▼ כדי לבחור בתפריט **Audio**.

2 לחצו על הלחצן ► ואחר כך על הלחצנים ▲/▼ כדי לבחור באפשרות **Balance** (איזון).

3 לחצו על הלחצן ► ואחר כך על הלחצנים ◀/▶ כדי לבצע את השינוי המבוקש.

4 לחצו על הלחצן **EXIT** כדי לחזור למצב צפייה בטלוויזיה.

בקרת צליל ושפה

הגדרת כיבוי/הפעלת רמקולים (של המכשיר)

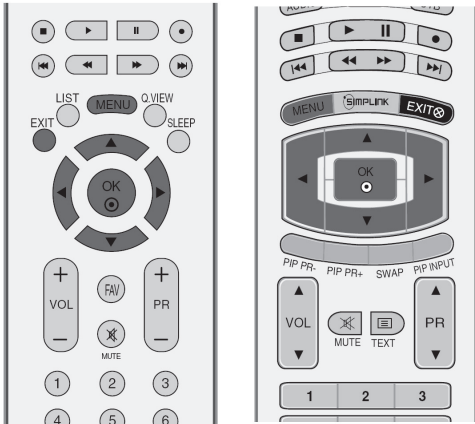

ניתן לשנות את מצב הרמקולים הפנימיים.

במצבים HDMI ו-AV, COMPONENT, RGB, ניתן להשתמש ביציאת הצליל של הרמקולים הפנימיים גם כאשר אין אות וידאו.

אם ברצונכם להשתמש במערכת סטריאו פונית חיצונית, כבו את הרמקולים הפנימיים של המכשיר.

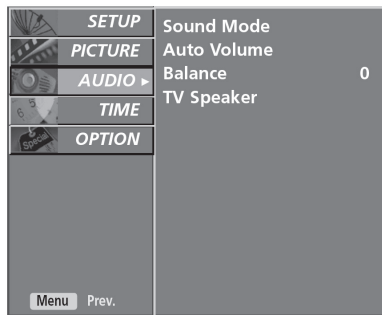

1

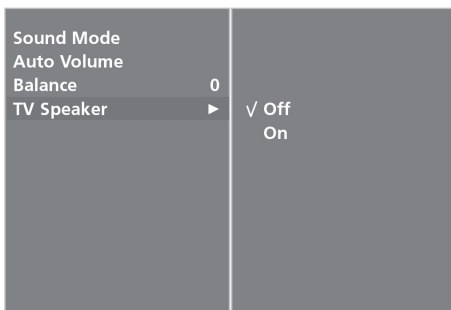

2 3

1 לחצו על הלחצן **MENU** ואחר כך על הלחצנים ▲/▼ כדי לבחור בתפריט **Audio**.

2 לחצו על הלחצן ► ואחר כך על הלחצנים ▲/▼ כדי לבחור באפשרות **TV Speaker** (רמקול טלוויזיה).

3 לחצו על הלחצן ► ואחר כך על הלחצנים ▲/▼ כדי לבחור באפשרות **Off** או **On**.

4 לחצו על הלחצן **EXIT** כדי לחזור למצב צפייה בטלוויזיה.

קליטה סטריאופונית/כפולה

כאשר תבחרו בערוץ, מידע הצליל של התחנה יופיע לאחר מספר הערוץ ושם התחנה ייעלם.

תצוגת המסך	שיטת שידור
MONO	מונופונית
STEREO	סטריאופונית
DUAL I	כפולה

בחירת צליל מונופונית

אם קליטת הצליל הסטריאופוני חלשה, כדי לעבור למצב מונופונית לחצו על הלחצן ||| פעמיים. בקליטה מונופונית, עומק הצליל משופר. כדי לחזור למצב סטריאופוני, לחצו על הלחצן ||| פעמיים שוב.

בחירת שפה עבור שידור עם שתי שפות

אם הערוץ מועבר בשתי שפות (Dual), ניתן לעבור למצב DUAL I, DUAL II או DUAL I+II על ידי מספר לחיצות על הלחצן |||.

- DUAL I שליחת שפת השידור המרכזית לרמקולים.
- DUAL II שליחת שפת השידור המשנית לרמקולים.
- DUAL I+II שליחת שפה נפרדת לכל רמקול.

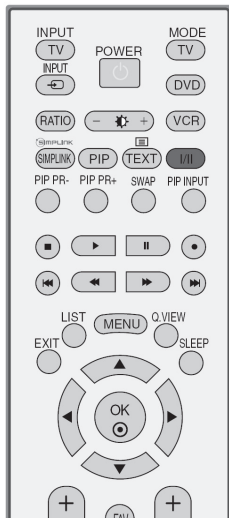
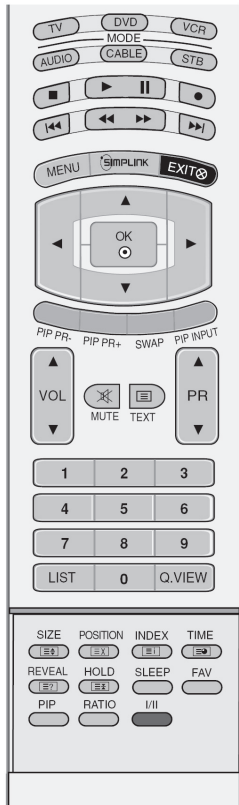

בקרת צליל ותמונה

קליטת NICAM

אם המכשיר כולל רסיבר לקליטת NICAM, ניתן לקלוט צליל דיגיטלי NICAM (Near Instantaneous Companding Audio Multiplex) באיכות גבוהה.

ניתן לבחור ביציאת הצליל בהתאם לסוג השידור הנקלט על ידי מספר לחיצות על הלחצן II/III. ראו הנחיות.

1 כאשר קולטים שידור NICAM מונופוני, ניתן לבחור באפשרויות NICAM MONO או FM MONO.

2 כאשר קולטים שידורי NICAM סטריאופוני, ניתן לבחור באפשרויות NICAM STEREO או FM MONO. אם האות הסטריאופוני חלש, עברו למצב FM MONO.

3 כאשר נקלט שידור NICAM כפול, ניתן לבחור באפשרויות NICAM DUAL I, NICAM DUAL II, NICAM DUAL I+II או MONO.

בחירת יציאת צליל רמקולים

במצבים AV, S-Video, Component, RGB ו-HDMI, ניתן לבחור יציאת צליל עבור הרמקולים הימני והשמאלי.

לחצו מספר פעמים על הלחצן II/III כדי לבחור ביציאת הצליל.

אותות אודיו מכניסת אודיו שמאל (L) נשלחים לרמקול השמאלי, ואותות אודיו מקלט האודיו הימני (R) נשלחים לרמקול הימני.	: L+R
אותות אודיו מכניסת האודיו השמאלית (L) נשלחים לרמקולים השמאלי והימני.	: L+L
אותות אודיו מכניסת האודיו הימנית (R) נשלחים לרמקולים השמאלי והימני.	: R+R

בחירת שפת תפריטי התצוגה

ניתן להציג את תפריטי המסך במספר שפות, על פי בחירתכם.

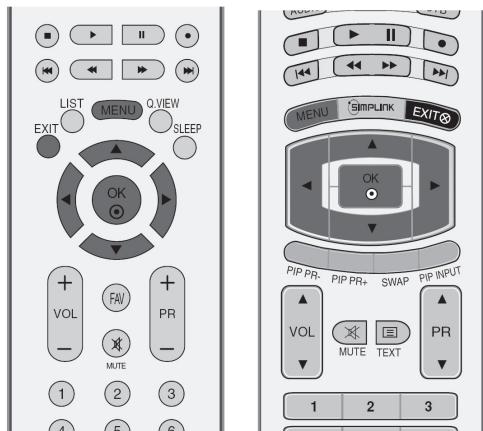

1 לחצו על הלחצן **MENU** ואחר כך על הלחצנים ▲/▼ כדי לבחור בתפריט **Option**.

2 לחצו על הלחצן ► ואחר כך על הלחצנים ▲/▼ כדי לבחור באפשרות **Language** (שפה).

3 לחצו על הלחצן ► ואחר כך על הלחצנים ▲/▼ כדי לבחור בשפה המבוקשת.

4 לחצו על הלחצן **OK**.

5 לחצו על הלחצן **EXIT** כדי לחזור למצב צפייה בטלוויזיה.

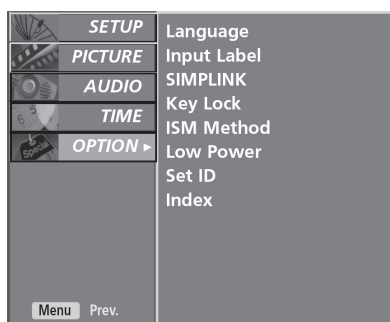

הגדרת השעון

כיוון השעון

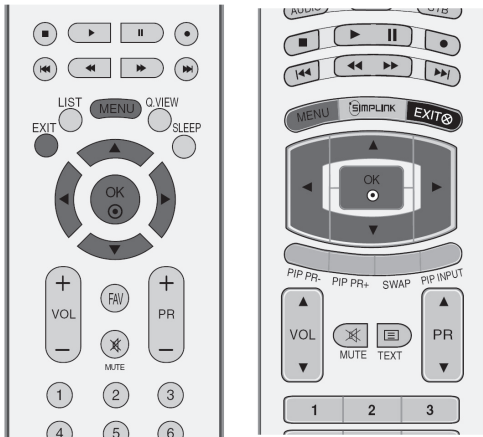

יש לכוון את השעון לפני שימוש בתכונת הכיבוי האוטומטי או ההפעלה האוטומטית.

אם השעון התאפס בגלל הפסקת חשמל, או אם המכשיר נותק מהחשמל, יש לכוון את השעון מחדש.

1 לחצו על הלחצן **MENU** ואחר כך על הלחצנים ▲/▼ כדי לבחור בתפריט **Time** (שעה).

2 לחצו על הלחצן ► ואחר כך על הלחצנים ▲/▼ כדי לבחור באפשרות **clock** (שעון).

3 לחצו על הלחצן ► ואחר כך על הלחצנים ▲/▼ כדי לכוון את השעות.

4 לחצו על הלחצן ► ואחר כך על הלחצנים ▲/▼ כדי לכוון את הדקות.

5 לחצו על הלחצן **EXIT** כדי לחזור למצב צפייה בטלוויזיה.

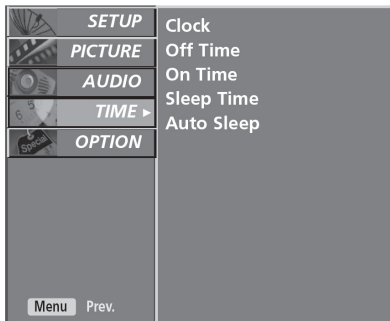

1

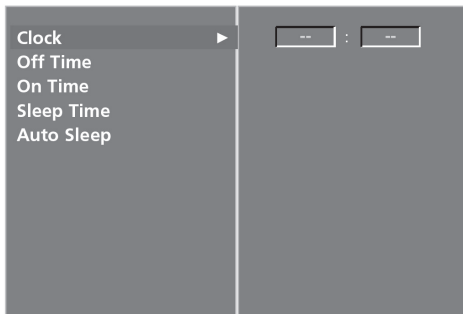

2 3 4

הגדרת טיימר הפעלה/כיבוי אוטומטיים

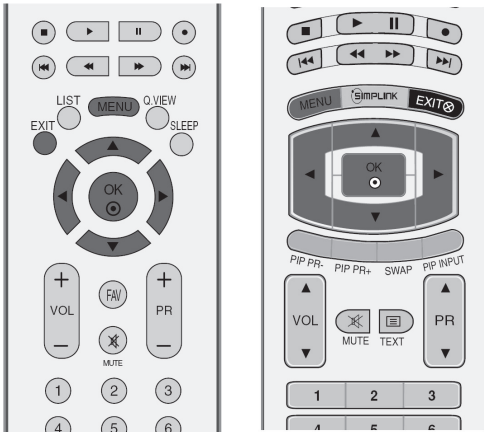

הטיימר לכיבוי עצמי מעביר את המכשיר למצב המתנה בזמן שנקבע.

שעתיים לאחר הפעלת המכשיר באמצעות הטיימר להפעלה העצמית, הוא חוזר אוטומטית למצב המתנה, אלא אם לוחצים על לחצן.

לאחר שהגדרתם את הטיימר (ההפעלה או הכיבוי), המכשיר יופעל/ייכבה בכל יום על פי ההגדרה שביצעתם.

תכונת טיימר הכיבוי מקבלת קדימות על פני תכונת טיימר ההפעלה העצמית, במקרה בו שתיהן נקבעות לאותה השעה.

המכשיר חייב להיות במצב המתנה כדי שטיימר ההפעלה העצמית יופעל.



1

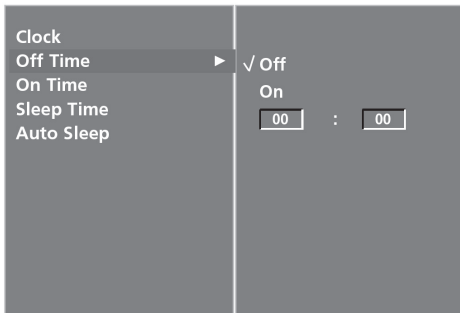

2 3

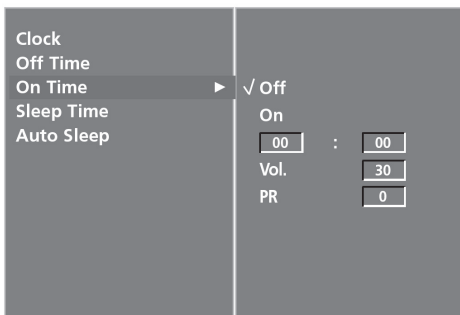

4 5 6

1 לחצו על הלחצן **MENU** ואחר כך על הלחצנים ▲/▼ כדי לבחור בתפריט **Time**.

2 לחצו על הלחצן ► ואחר כך על הלחצנים ▲/▼ כדי לבחור באפשרות **Off Time/On Time** (כיבוי עצמי/הפעלה עצמית).

3 לחצו על הלחצן ► ואחר כך על הלחצנים ▲/▼ כדי לבחור באפשרות **On** כדי לבטל את תכונת הטיימר לכיבוי העצמי/להפעלה העצמית, בחרו באפשרות **Off**.

4 לחצו על הלחצן ► ואחר כך על הלחצנים ▲/▼ כדי לכוון את השעה.

5 לחצו על הלחצן ► ואחר כך על הלחצנים ▲/▼ כדי לכוון את הדקות.

6 עבור תכונת ההפעלה העצמית בלבד:

- **Programme**: לחצו על הלחצן ► ואחר כך על הלחצנים ▲/▼ כדי לבחור בערוץ בו יופעל המכשיר.
- **Volume**: לחצו על הלחצן ► ואחר כך על הלחצנים ▲/▼ כדי לכוון את עוצמת הצליל בה יופעל המכשיר.

7 לחצו על הלחצן **EXIT** כדי לחזור למצב צפייה בטלוויזיה.

הגדרת השעון

הגדרת טיימר שינה

לא צריך לזכור לכבות את המכשיר לפני שהולכים לישון. טיימר השינה מעביר את המכשיר למצב המתנה אוטומטית לאחר שפרק הזמן שנקבע חולף.

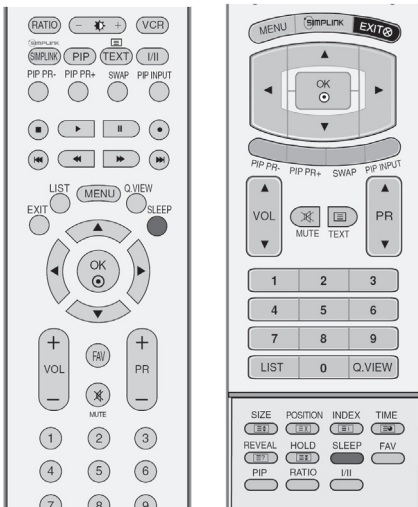

- 1 לחצו על הלחצן **SLEEP** מספר פעמים כדי לבחור במספר הדקות. התצוגה "Min" מופיעה על גבי המסך, ואחריה המספר 10, 20, 30, 60, 90, 120, 180 או 240.
- 2 כאשר מספר הדקות הרצוי מופיע על גבי המסך, הטיימר מתחיל את הספירה לאחור ממספר הדקות שנבחרו.

■ ניתן גם לקבוע את טיימר השינה בתפריט **Time**.

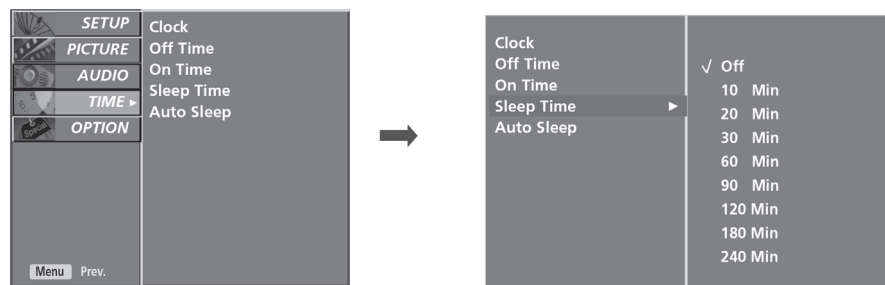

! הערות

- ◀ כדי לצפות בזמן שנותר בטיימר השינה, לחצו על הלחצן **SLEEP** פעם אחת.
- ◀ כדי לבטל את טיימר השינה, לחצו על הלחצן **SLEEP** מספר פעמים, עד שתופיע התצוגה "Min".
- ◀ כאשר מכבים את המכשיר, טיימר השינה שנקבע מבוטל.

הגדרת כיבוי אוטומטי

כאשר מפעילים תכונה זו, ולא נקלטת אות כניסה, המכשיר נכבה באופן אוטומטי לאחר 10 דקות.

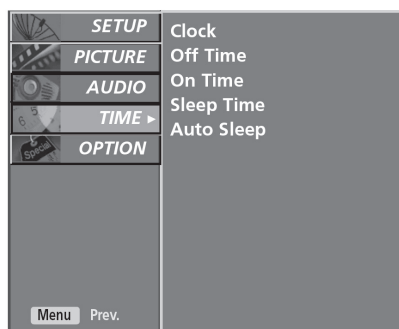
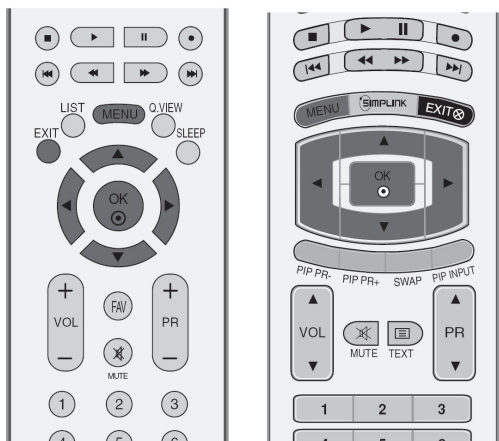

1

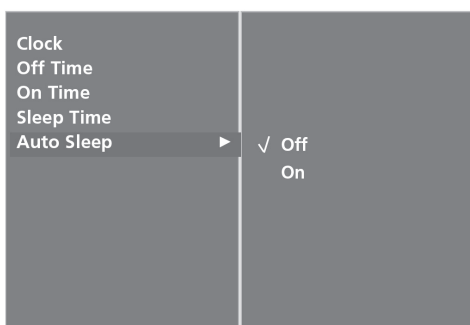

2 3

1 לחצו על הלחצן **MENU** ואחר כך על הלחצנים ▲/▼ כדי לבחור בתפריט **Time**.

2 לחצו על הלחצן ► ואחר כך על הלחצנים ▲/▼ כדי לבחור באפשרות **Auto Sleep** (כיבוי אוטומטי).

3 לחצו על הלחצן ► ואחר כך על הלחצנים ▲/▼ כדי לבחור באפשרות **Off** או **On**.

4 לחצו על הלחצן **EXIT** כדי לחזור למצב צפייה בטלוויזיה.

תכונה זו אינה זמינה בכל המדינות.

טלטקסט הוא שירות חינם המשודר על ידי רוב תחנות הטלוויזיה, אשר מספק מידע מעודכן בנוגע לחדשות, מזג האוויר, תוכנית טלוויזיה, מחירי מנות ונושאים רבים נוספים.

מפענח הטלטקסט של מכשיר זה מסוגל לתמוך במערכות SIMPLE, TOP ו-FASTEXT. מערכת SIMPLE (טלטקסט רגיל) כוללת מספר עמודים הנבחרים ישירות על ידי הזנת מספר העמוד המתאים. מערכות TOP ו-FASTEXT הן חדשות יותר, והן מאפשרות בחירה קלה ומהירה של מידע טלטקסט.

הפעלה/כיבוי

לחצו על הלחצן TEXT כדי לעבור למצב טלטקסט. העמוד הראשון או העמוד האחרון מופיעים על גבי המסך. שני מספרי עמודים, שם תחנת טלוויזיה, תאריך ושעה מוצגים בכותרת העמוד. מספר העמוד הראשון מציין את הבחירה, והשני מציג את מספר העמוד המוצג הנוכחי.

לחצו על הלחצן TEXT או EXIT כדי לכבות את תכונת הטלטקסט. המכשיר חוזר למצבו הקודם.

SIMPLE TEXT (טקסט פשוט)

■ בחירת עמוד

- 1 הזינו את מספר העמוד הרצוי כמספר בן שלוש ספרות באמצעות לחצני הספרות. אם בזמן ההזנה לחצתם על ספרה שגויה, יש להזין את המספר בן שלושת הספרות ואחר כך להזין את מספר העמוד הנכון מחדש.
- 2 ניתן להשתמש בלחצנים PR (/) או PR+/- כדי לבחור בעמוד הקודם/הבא.

TOP TEXT

מדריך המשתמש מציג ארבע שדות – אדום, ירוק, צהוב וכחול, בתחתית המסך. השדה הצהוב מסמן את הקבוצה הבאה, והשדה הכחול מציין את המקבץ הבא.

■ מקבץ / קבוצה / בחירת עמוד

- 1 באמצעות הלחצן הכחול ניתן להתקדם ממקבץ למקבץ.
- 2 השתמשו בלחצן הצהוב כדי להמשיך לקבוצה הבאה, עם גלישה אוטומטית למקבץ הבא.
- 3 באמצעות הלחצן הירוק ניתן להתקדם לדף הקיים הבא עם גלישה אוטומטית לקבוצה הבאה. לחילופין ניתן להשתמש בלחצן ▲ PR (או PR+).
- 4 הלחצן האדום מאפשר לחזור לבחירה הקודמת. לחילופין ניתן להשתמש בלחצן ▼ PR (או PR-).

■ בחירת עמוד ישירה

כמו במצב הטלטקסט SIMPLE, ניתן לבחור עמוד על ידי הזנתו כמספר בן שלוש ספרות, באמצעות לחצני הספרות, במצב TOP.

FASTEXT

עמודי FASTEXT מקודדים בצבעים בתחתית המסך, וניתן לבחור בהם על ידי לחיצה על לחצן הצבע המתאים.

■ בחירת עמוד

- 1 לחצו על הלחצן  כדי לבחור בעמוד האינדקס.
- 2 ניתן לבחור בעמודים המקודדים בצבעים בשורה התחתונה באמצעות לחצן בצבע זהה.
- 3 כמו במצב הטלטקסט SIMPLE, ניתן לבחור עמוד על ידי הזנתו כמספר בן שלוש ספרות, באמצעות לחצני הספרות, במצב FASTEXT.
- 4 ניתן להשתמש בלחצנים ▲/▼ PR (או PR+/-) כדי לבחור בעמוד הקודם/הבא.

תכונות טלטקסט מיוחדות



REVEAL (חשיפה) ■

לחצו על לחצן זה כדי להציג מידע מוסתר, כמו פתרונות לחידות. לחצו על לחצן זה שוב כדי להסיר את המידע מהתצוגה.



SIZE (גודל) ■

בחירה בטקסט בגובה כפול. לחצו על לחצן זה כדי להגדיל את החצי העליון של העמוד. לחצו על לחצן זה שוב כדי להגדיל את החצי התחתון של העמוד. לחצו על לחצן זה שוב כדי לחזור לתצוגה הרגילה.



UPDATE (רענון) ■

הצגת תמונת הטלוויזיה על גבי המסך בזמן המתנה לעמוד הטלטקסט החדש. התצוגה תופיע בפינה השמאלית העליונה של המסך. כאשר העמוד המעודכן זמין, התצוגה תשתנה למספר העמוד. לחצו על לחצן זה כדי להציג את דף הטלטקסט המעודכן.



TIME (שעה) ■

בזמן צפייה בתוכנית טלוויזיה, לחצו על לחצן זה כדי להציג את השעה בפינה הימנית של המסך. לחצו על הלחצן שוב כדי להסיר את התצוגה. במצב טלטקסט, לחצו על לחצן זה כדי לבחור במספר תת-עמוד. מספר תת-העמוד מוצג בתחתית המסך. כדי להקפיא או לשנות את תת-העמוד, לחצו על הלחצנים אדום/ירוק, +/- PR או לחצני הספרות. לחצו על הלחצן שוב כדי לצאת מתכונה זו.



INDEX (אינדקס) ■

משמש לבחירת עמודי אינדקס בנפרד.



HOLD (הקפאה) ■

עצירת שינוי העמוד האוטומטית המתרחשת כאשר עמוד טלטקסט כולל 2 תתי-עמוד או יותר. מספר תתי-העמוד ומספר תת-העמוד מוצג לרוב על גבי המסך מתחת לשעון. כאשר לוחצים על לחצן זה, מחוון העצירה מופיע בפינה השמאלית העליונה של המסך, ושינוי העמוד האוטומטי מבוטל. כדי להמשיך, לחצו על לחצן זה שוב.

פתרון בעיות

המכשיר אינו פועל כהלכה	
<ul style="list-style-type: none"> ■ בדקו אם ישנם חפצים בין המכשיר והשלט הרחוק, שעשויים להוות מכשול. ■ האם הסוללות הוכנסו לשלט בקוטביות נכונה (+ עם +, - עם -)? ■ האם נקבע מצב שלט נכון: TV, VCR, וכו'? ■ החליפו את הסוללות. 	השלט הרחוק אינו פועל
<ul style="list-style-type: none"> ■ האם נקבע טיימר שינה? ■ בדקו את הגדרות בקרת החשמל. ארעה הפסקת חשמל? ■ אין שידור בתחנה בה הוגדרה תכונת הכיבוי האוטומטי. 	המכשיר כבה לפתע

תכונת הווידאו אינה פועלת	
<ul style="list-style-type: none"> ■ בדקו אם המכשיר פועל. ■ נסו ערוץ אחר. ייתכן כי ישנה בעיה בשידור. ■ האם כבל החשמל מחובר לשקע? ■ בדקו את כיוונה ו/או מיקומה של האנטנה. ■ בדקו את שקע החשמל, חברו כבל חשמל של מכשיר אחר לשקע אליו היה מחובר המכשיר. 	אין תמונה ואין צליל
<ul style="list-style-type: none"> ■ זוהי אינה תופעה חריגה. התמונה מושקת במהלך אתחול המכשיר. צרו קשר עם מרכז שירות אם התמונה אינה מופיעה לאחר חמש דקות. 	הצגת התמונה לאחר ההפעלה איטית
<ul style="list-style-type: none"> ■ התאימו את הגדרת Colour בתפריט. ■ הקפידו על מרחק מתאים בין המכשיר למכשיר הווידאו. ■ נסו ערוץ אחר. ייתכן כי הבעיה בשידור. ■ האם כבלי הווידאו חוברו כהלכה? ■ הפעילו כל תכונה שעשויה להשיב את בהירות התמונה. 	אין צבעים או שהצבעים אינם מוצגים כהלכה, או שהתמונה אינה מוצגת כהלכה
<ul style="list-style-type: none"> ■ בדקו הפרעות מקומיות כמו מכשירי חשמל או כלי עבודה. 	פסים אופקיים/אנכיים או רעידות תמונה
<ul style="list-style-type: none"> ■ ישנן בעיות בתחנה או אצל ספק הכבלים. העבירו את המכשיר לתחנה אחרת. ■ אות התחנה חלש. שנו את כיוון האנטנה כדי לקלוט ערוצים חלשים יותר. ■ בדקו אם ישנם מקורות אפשריים להפרעה. 	קליטה גרועה בערוצים מסוימים
<ul style="list-style-type: none"> ■ בדקו את האנטנה (שנו את כיוון האנטנה). 	קווים או מריחות בתמונות

תכונת הצליל אינה פועלת	
<ul style="list-style-type: none"> ■ לחצו על לחצני VOL או (Volume). ■ האם הצליל הושתק? לחצו על הלחצן MUTE. ■ נסו ערוץ אחר. ייתכן כי הבעיה בשידור. ■ האם כבלי האודיו חוברו כהלכה? 	<p>תמונה תקינה, אך אין צליל</p>
<ul style="list-style-type: none"> ■ שנו את הגדרת Balance בתפריט. 	<p>אין פלט מאחד מהרמקולים</p>
<ul style="list-style-type: none"> ■ שינויים בלחות הסביבה או בטמפרטורה עשויים לגרום לרעשים מוזרים כאשר מפעילים או מכבים את המכשיר. דבר זה אינו מהווה תקלה במכשיר. 	<p>צלילים מוזרים מתוך המכשיר</p>

ישנה בעיה במצב PC (במצב PC בלבד)	
<ul style="list-style-type: none"> ■ התאימו את הרזולוציה, את התדר האופקי, או את התדר האנכי. ■ בדקו את מקור האות. 	<p>האות נמצא מחוץ לטווח</p>
<ul style="list-style-type: none"> ■ הפעילו את ההתאמה האוטומטית, או שנו את ההגדרות Phase, Clock או את המיקום האופקי/אנכי. 	<p>פסים או קווים אנכיים ברקע, רעש אופקי ומיקום לא נכון</p>
<ul style="list-style-type: none"> ■ בדקו את כבל האות. ■ התקינו מחדש את כרטיס הווידאו של המחשב. 	<p>צבע המסך אינו יציב, או שמופיע רק צבע אחד.</p>

תחזוקה

תקלות מוקדמות ניתנות למניעה. ניקיון מוקפד ותדיר יכול להאריך את משך השימוש במכשיר. כבו את המכשיר ונתקו את כבל החשמל לפני תחילת פעולת הניקיון.

ניקוי המסך

- 1 הנה דרך מצוינת לשמור על המסך מפני אבק למשך זמן מה - הרטיבו מטלית לחה בתערובת של מים פושרים ומעט מרכך כביסה או נוזל שטיפת כלים. סחטו את המטלית עד שתהיה כמעט יבשה, ואחר כך השתמשו בה כדי לנקות את המסך.
- 2 ודאו כי לא נותרים מים עודפים על המסך, ואחר אפשרו למסך להתייבש לפני שאתם מפעילים את המכשיר.

ניקיון המארז

- כדי להסיר אבק או לכלוך, נקו את המארז באמצעות מטלית רכה, יבשה, ללא מוך.
- אין להשתמש במטלית רטובה.

אי-שימוש ממושך

אזהרה ⚠

אם בכוונתכם להשאיר את המכשיר ללא שימוש למשך זמן רב (לדוגמה, אם אתם יוצאים לחופשה), מומלץ לנתק את כבל החשמל מהחשמל כדי להגן על המכשיר מפני נזק אפשרי בשל ברקים או שינויים במתח.

מפרט טכני

42LB7RF* 47LB7RF*	דגמים		
1033.4 X 750.0 X 287.6 מ"מ	עם מעמד	ממדים (רוחב X גובה X עומק)	42LB7RF* 42LB7RF-TB
1033.4 X 686.8 X 88.5 מ"מ	ללא מעמד		
24.9 ק"ג 20.4 ק"ג	עם מעמד ללא מעמד	משקל	
AC100-240V~50/60Hz, 2.5A		דרישות חשמל	
1144.3 X 825.5 X 331.0 מ"מ	עם מעמד	ממדים (רוחב X גובה X עומק)	47LB7RF* 47LB7RF-TB
1144.3 X 754.7 X 103.0 מ"מ	ללא מעמד		
37.6 ק"ג 31.5 ק"ג	עם מעמד ללא מעמד	משקל	
AC100-240V~50/60Hz, 3.2A		דרישות חשמל	
PAL/SECAM B/G/D/K, PAL I/II, NTSC-M 75Ω			מערכת טלוויזיה עכבת אנטנה חיצונית
0°C ~ 40°C פחות מ-80%	טמפרטורת הפעלה לחות הפעלה		תנאים סביבתיים
-20°C ~ 60°C פחות מ-85%	טמפרטורת אחסון לחות אחסון		

■ כל המפרטים שלעיל עשויים להשתנות ללא כל הודעה מראש לצורך שיפור איכות.

מפרט טכני

47LY3RF* 60PYRF*		דגמים	
1144.3 X 825.5 X 331.0 מ"מ	עם מעמד	ממדים (רוחב X גובה X עומק)	47LY3RF* 47LY3RF-TB
1144.3 X 754.7 X 103.0 מ"מ	ללא מעמד		
37.6 ק"ג 31.5 ק"ג	עם מעמד ללא מעמד	משקל	
AC100-240V~50/60Hz, 3.2A		דרישות חשמל	
1613.6 X 1036.8 X 452 מ"מ	עם מעמד	ממדים (רוחב X גובה X עומק)	60PYRF* 60PYRF-TB
1613.6 X 970.0 X 118.5 מ"מ	ללא מעמד		
82.6 ק"ג 66.6 ק"ג	עם מעמד ללא מעמד	משקל	
AC100-240V~50/60Hz, 6.5A		דרישות חשמל	
PAL/SECAM B/G/D/K, PAL I/II, NTSC-M 75Ω			מערכת טלוויזיה עכבת אנטנה חיצונית
0°C ~ 40°C פחות מ-80%	טמפרטורת הפעלה לחות הפעלה		תנאים סביבתיים
-20°C ~ 60°C פחות מ-85%	טמפרטורת אחסון לחות אחסון		

■ כל המפרטים שלעיל עשויים להשתנות ללא כל הודעה מראש לצורך שיפור איכות.

תכנות השלט הרחוק (דגמי פלסמה בלבד)

השלט הרחוק של המכשיר מסוגל להפעיל מספר דגמים (שלט אוניברסאלי). ניתן לתכנת אותו כך שיפעיל את רוב המכשירים הנשלטים על ידי שלט הרחוק של יצרנים אחרים.

שימו לב כי ייתכן שהשלט לא יוכל לשלוט בכל הדגמים של יצרנים אחרים.

תכנות קוד לשלט רחוק

1 כדי לבדוק אם השלט הרחוק יכול לשלוט ברכיב בלי תכנות, הפעילו את הרכיב, לדוגמה מכשיר וידאו, ולחצו על לחצן המצב המתאים (לדוגמה DVD או VCR) בשלט הרחוק. לחצו על הלחצן **POWER**. אם הרכיב כבה, אין צורך לתכנת את קוד השלט רחוק. אם הרכיב לא מגיב ללחצני השלט רחוק, פעלו על פי ההנחיות שלהלן.

2 לחצו על הלחצנים MENU ו-MUTE בו-זמנית למשך 2 שניות. לחצן הרכיב שנבחר יידלק. אם לא תלחצו על אף לחצן למשך 20 שניות, נורת לחצן המצב תכבה. במקרה זה, יש לחזור לשלב 2.

3 הזינו מספר קוד באמצעות לחצני הספרות של השלט הרחוק. ניתן למצוא מספרי קוד לרכיבים המתאימים בעמודים הבאים. כאשר תלחצו על הלחצן **POWER**, הנורה תהבהב. אם המכשיר כבה, התכנות בוצע בהצלחה.

4 לחצו על הלחצן **MENU** כדי לשמור את הקוד. לאחר שני הבהובים, הקוד יאוחסן בשלט.

5 בדקו את תכונות השלט הרחוק כדי לראות אם הרכיב מגיב כהלכה. אם הוא אינו מגיב כהלכה, חזרו על התהליך משלב 2.

תכנות השלט הרחוק (דגמי LCD בלבד)

השלט הרחוק של המכשיר מסוגל להפעיל מספר דגמים (שלט אוניברסאלי). ניתן לתכנת אותו כך שיפעיל את רוב המכשירים הנשלטים על ידי שלט הרחוק של יצרנים אחרים.

שימו לב כי ייתכן שהשלט לא יוכל לשלוט בכל הדגמים של יצרנים אחרים.

תכנות קוד לשלט רחוק

- 1** בדקו את השלט הרחוק.
כדי לבדוק אם השלט הרחוק יכול לשלוט ברכיב בלי תכנות, הפעילו את הרכיב, לדוגמה מכשיר וידאו, ולחצו על לחצן המצב המתאים (לדוגמה **DVD** או **VCR**) בשלט הרחוק, בזמן שאתם מכוונים אותו לעבר הרכיב. בדקו את הלחצנים **POWER** או **PR+/-** כדי לראות אם הרכיב מגיב כהלכה. אם הרכיב אינו מגיב כהלכה, השלט דורש תכנות כדי להפעיל את הרכיב.
- 2** הפעילו את הרכיב שברצונכם לתכנת, ואחר כך לחצו על לחצן המצב המתאים (כמו **DVD** או **VCR** בשלט הרחוק). לחצן השלט הרחוק של המכשיר הרצוי נדלק.
- 3** לחצו על הלחצנים **MENU** ו-**MUTE** בו-זמנית. השלט הרחוק מוכן לתכנות הקוד.
- 4** הזינו מספר קוד באמצעות לחצני הספרות של השלט הרחוק. ניתן למצוא מספרי קוד לרכיבים המתאימים בעמודים הבאים. שוב, אם הקוד נכון, המכשיר יכבה.
- 5** לחצו על הלחצן **MENU** כדי לשמור את הקוד.
- 6** בדקו את תכנות השלט הרחוק כדי לראות אם הרכיב מגיב כהלכה. אם הוא אינו מגיב כהלכה, חזרו על התהליך משלב 2.

מכשירי וידאו

דגם	קודים	דגם	קודים	דגם	קודים	דגם	קודים
AIWA	034	KENWOOD	014 034 039 043	PORTLAND	108	TATUNG	039 043
AKAI	016 043 046 124		047 048	PULSAR	072	TEAC	034 039 043
	125 146	LG (GOLDSTAR)	001 012 013 020	QUARTZ	011 014	TECHNICS	031 033 070
AMPRO	072		101 106 114 123	QUASAR	033 066 075 145	TEKNIKA	019 031 033 034
ANAM	031 033 103	LLOYD	034	RCA	013 020 033 034		101
AUDIO DYNAMICS	012 023 039 043	LXI	003 009 013 014		040 041 062 063	THOMAS	034
BROKSONIC	035 037 129	MAGIN	017 034 101 106		107 109 140 144	TMK	006
CANON	028 031 033	MAGNAVOX	040	REALISTIC	145 147	TOSHIBA	008 013 042 047
CAPEHART	108		031 033 034 041		003 008 010 014		059 082 112 131
CRAIG	003 040 135	MARANTZ	067 068		031 033 034 040	TOTEVISION	040 101
CURTIS MATHES	031 033 041		012 031 033 067	RICO	053 054 101	UNITECH	040
DAEWOO	005 007 010 064	MARTA	069	RUNCO	058	VECTOR RESEARCH	012
	065 108 110 111	MATSUI	101	SALORA	148	VICTOR	048
	112 116 117 119	MEI	027 030	SAMSUNG	014	VIDEO CONCEPTS	012 034 046
DAYTRON	108	MEMOREX	031 033		032 040 102 104	VIDEOSONIC	040
DBX	012 023 039 043		003 010 014 031		105 107 109 112	WARDS	003 013 017 024
DYNATECH	034 053		033 034 053 072		113 115 120 122		031 033 034 040
ELECTROHOME	059	MGA	101 102 134 139	SANSUI	125		053 054 131
EMERSON	006 017 025 027	MINOLTA	045 046 059	SANYO	022 043 048 135	YAMAHA	012 034 039 043
	029 031 034 035	MITSUBISHI	013 020		003 007 010 014	ZENITH	034 048 056 058
	036 037 046 101		013 020 045 046	SCOTT	102 134		072 080 101
	129 131 138 153	MTC	049 051 059 061		017 037 112 129		
FISHER	003 008 009 010		151	SEARS	131		
FUNAI	034	MULTITECH	034 040		003 008 009 010		
GE	031 033 063 072	NEC	024 034		013 014 017 020		
	107 109 144 147		012 023 039 043	SHARP	031 042 073 081		
GO VIDEO	132 136	NORDMENDE	048	SHINTOM	101		
HARMAN KARDON	012 045	OPTONICA	043	SONY	031 054 149		
HITACHI	004 018 026 034	PANASONIC	053 054		024		
	043 063 137 150		066 070 074 083	SOUNDDESIGN	003 009 031 052		
INSTANTREPLAY	031 033	PENTAX	133 140 145	STS	056 057 058 076		
JCL	031 033		013 020 031 033	SYLVANIA	077 078 149		
JCPENNY	012 013 015 033	PHILCO	063		034		
	040 066 101	PHILIPS	031 034 067		013		
JENSEN	043		031 033 034 054		031 033 034 059		
JVC	012 031 033 043	PILOT	067 071 101	SYMPHONIC	067		
	048 050 055 060	PIONEER	101	TANDY	034		
	130 150 152		013 021 048		010 034		

DVD נגני

דגם	קודים	דגם	קודים	דגם	קודים	דגם	קודים
APEX DIGITAL	022	MAGNAVOX	013	PHILIPS	013	SONY	007
DENON	020 014	MARANTZ	024	PIONEER	004 026	THOMPSON	005 006
GE	005 006	MITSUBISHI	002	PROCEED	021	TOSHIBA	019 008
HARMAN KARDON	027	NAD	023	PROSCAN	005 006	YAMAHA	009 018
JVC	012	ONKYO	008 017	RCA	005 006	ZENITH	010 016 025
LG	001 010 016 025	PANASONIC	003 009	SAMSUNG	011 015		

קודי אינפרא-אדום (IR)

1. כיצד להתחבר

חברו את השלט רחוק בעל הכבל לכניסת השלט רחוק שבמכשיר.

2. קודי אינפרא-אדום לשלט רחוק (IR)

■ צורת גל יציאה

פעימה בודדת, מאופנתת באות 37.917KHz ב-455KHz.

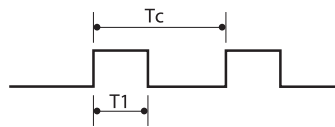

תדר העברה
 $FCAR = 1/TC = fOSC/12$
 Duty ratio = $T1/TC = 1/3$

■ תצורת פריים פריים ראשון



פריים חוזר

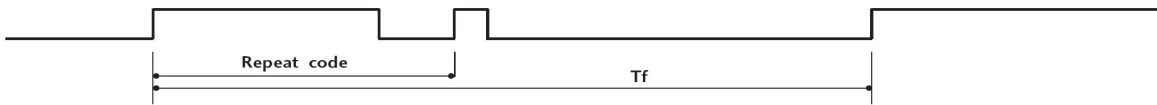

■ קוד מוביל

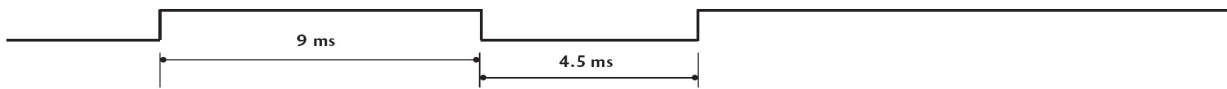

■ קוד חוזר

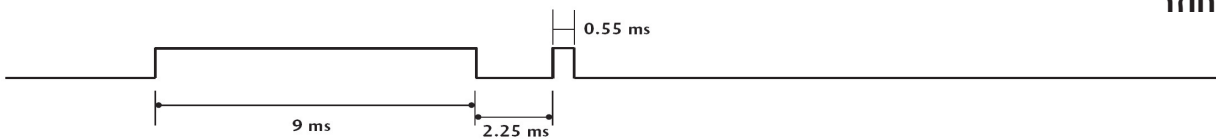

■ תיאור סיבית

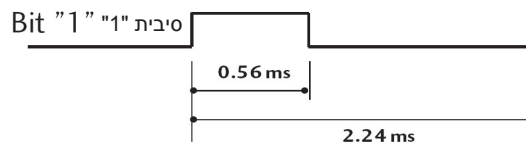
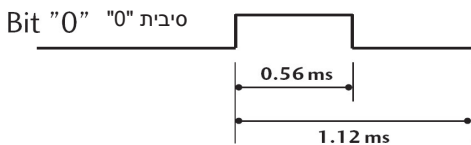

■ מרווח פריים: Tf

צורת הגל מועברת כל עוד הלחצן לחוץ.

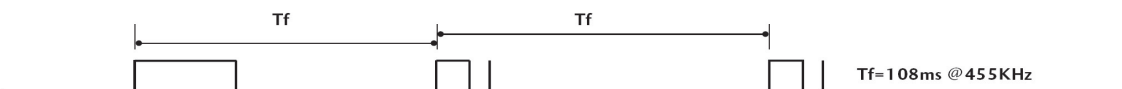

קודי אינפרא-אדום (IR) לשלט רחוק (דגמי פלסמה בלבד)

Code (Hexa)	Function	Note	Code (Hexa)	Function	Note
0B	INPUT	R/C Button	40	▲	R/C Button
08	POWER	R/C Button (Power On/Off)	41	▼	R/C Button
43	MENU	R/C Button	1E	FAV	R/C Button
03	VOL ▼	R/C Button	B0h	▶	R/C Button
02	VOL ▲	R/C Button	B1h	■	R/C Button
00	PR ▲	R/C Button	0A	I/II	R/C Button
01	PR ▼	R/C Button	B2h	⏪	R/C Button
09	MUTE	R/C Button	B3h	⏩	R/C Button
0E	SLEEP	R/C Button	0F	TV	R/C Button
10 ~ 19	Number Key 0 ~ 9	R/C Button	BDh	●	R/C Button
60	PIP	R/C Button	B4h	◀◀	R/C Button
61	PIP INPUT	R/C Button	B5h	▶▶	R/C Button
63	SWAP	R/C Button	7E	SIMPLINK	R/C Button
64	SIZE	R/C Button	20	TEXT	R/C Button
07	◀	R/C Button	53	LIST	R/C Button
06	▶	R/C Button	1A	Q.VIEW	R/C Button
72	PIP PR-	R/C Button	70	INDEX	R/C Button
71	PIP PR+	R/C Button	26	TIME	R/C Button
5B	EXIT	R/C Button	2A	REVEAL	R/C Button
62	POSITION	R/C Button	65	HOLD	R/C Button
79	RATIO	R/C Button	BAh	⏸	R/C Button

קודי אינפרא-אדום (IR) לשלט רחוק (דגמי LCD בלבד)

Code (Hexa)	Function	Note	Code (Hexa)	Function	Note
0F	TV	R/C Button	72	RED	R/C Button
0B	INPUT	R/C Button	71	GREEN	R/C Button
08	POWER	R/C Button (Power On/Off)	63	YELLOW	R/C Button
60	PIP	R/C Button	61	BLUE	R/C Button
0E	SLEEP	R/C Button	02	VOL +	R/C Button
20	TEXT	R/C Button	03	VOL -	R/C Button
0A	I/II	R/C Button	00	PR +	R/C Button
43	MENU	R/C Button	01	PR -	R/C Button
79	RATIO	R/C Button	09	MUTE	R/C Button
5B	EXIT	R/C Button	53	LIST	R/C Button
07	◀	R/C Button	10 ~ 19	Number Key 0 ~ 9	R/C Button
06	▶	R/C Button	1E	FAV	R/C Button
40	▲	R/C Button	1A	Q.VIEW	R/C Button
41	▼	R/C Button	64	SIZE	R/C Button
44	OK	R/C Button	62	POSITION	R/C Button
72	PIP PR-	R/C Button	70	INDEX	R/C Button
71	PIP PR+	R/C Button	26	TIME	R/C Button
7E	SIMPLINK	R/C Button	2A	REVEAL	R/C Button
61	PIP INPUT	R/C Button	E0	☀ +	R/C Button
65	HOLD	R/C Button	E1	☀ -	R/C Button

הגדרת התקן בקרה חיצוני

חברו את שקע הכניסה של ה-RS-232C להתקן בקרה חיצוני (כגון מחשב או מערכת בקרת A/V) ושליטו בצורה חיצונית בתכונות המכשיר.

חברו את הכניסה הסדרתית של התקן הבקרה לשקע ה-RS-232C בלוח האחורי של המכשיר. כבלי החיבור של RS-232C אינם מצורפים למכשיר זה.

הגדרת RS-232C

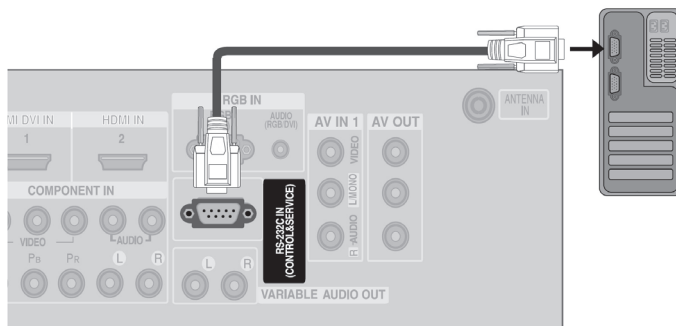

סוג מחבר; 9 פינים D-Sub זכר

מספר	שם פין
1	ללא חיבור
2	RXD (קבלת נתונים)
3	TXD (שידור נתונים)
4	DTR (צד מוכן DTE)
5	GND
6	DSR (צד מוכן DCE)
7	RTS (מוכן לשליחה)
8	נקי לשליחה)CTS
9	ללא חיבור

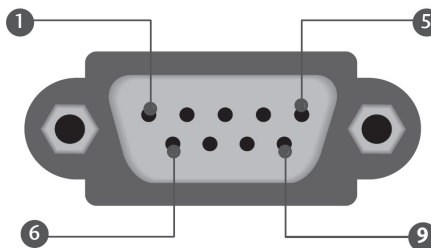

הגדרות תצורת RS-232C

תצורת חיווט 7 חוטים (כבל RS-232C סטנדרטי)

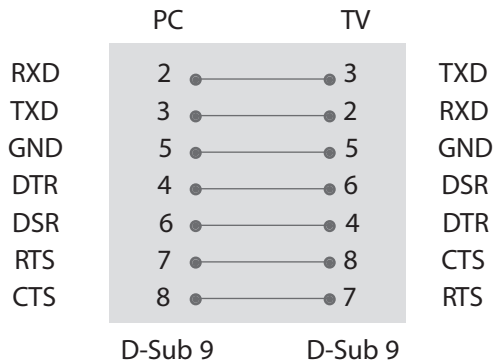

תצורת חיווט 3 חוטים (לא סטנדרטית)

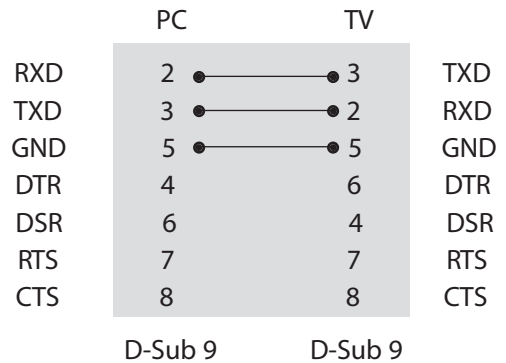

הגדרת זיהוי (ID)

השתמשו בתכונה זו להגדרת מספר זיהוי קבוע. עיינו בסעיף "מיפוי נתונים אמיתיים" 1 בסוף החוברת.

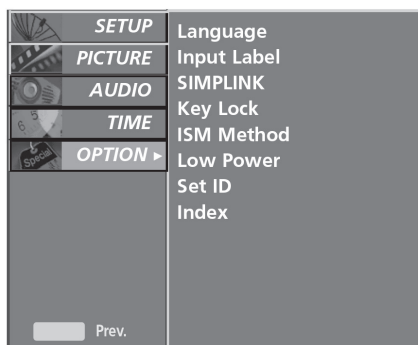

1

1 לחצו על הלחצן **MENU** ולאחר מכן השתמשו בלחצנים ▲/▼ כדי לבחור בתפריט **OPTION**.

2 לחצו על הלחצן ► ולאחר מכן השתמשו בלחצנים ▲/▼ כדי לבחור באפשרות **Set ID**.

3 לחצו על הלחצן ► ולאחר מכן השתמשו בלחצנים ◀/▶ כדי להתאים את ה-**Set ID** לבחירת מספר הזיהוי המבוקש עבור המכשיר.

• טווח ההתאמה של ה-**SET ID** הוא 1~99.

4 לחצו על הלחצן **EXIT** לחזרה למצב צפייה רגיל בטלוויזיה.

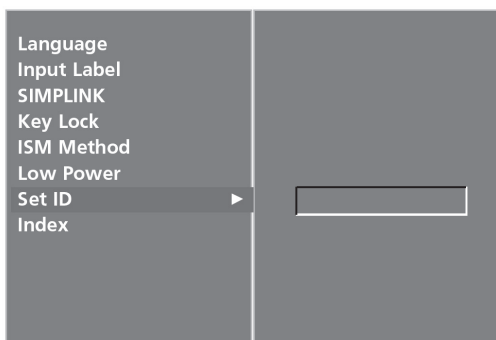

2 3

- סיבית עצירה: bit 1
- קוד תקשורת: קוד ASCII
- יש להשתמש בכבל מוצלב (מהופך).

פרמטרים לתקשורת

- קצב באוד: 9600 bps (UART)
- אורך נתונים: 8 סיביות
- סיבית ביקורת: אין

רשימת סימוכין לפקודות

DATA (הקסדצימלי)	COMMAND2	COMMAND1		DATA (הקסדצימלי)	COMMAND2	COMMAND1	
0~64	t	k	Balance .15 (איזון ערוצים)	0~1	a	k	Power .01 (הפעלה)
0~3	u	k	Colour Temperature .16 (טמפרטורת צבע)	*	C	k	Aspect Ratio (יחס גובה:רוחב) .02
0~3C (או 05)	v	k	Red Adjustment .17 (התאמת אדום)	0~1	d	k	Screen Mute .03 (השתקת מסך)
0~3C (או 05)	w	k	Green Adjustment .18 (התאמת ירוק)	0~1	e	k	Volume Mute .04 (השתקת צליל)
0~3C (או 05)	\$	k	Blue Adjustment .19 (התאמת כחול)	0~64	f	k	Volume Control .05 (בקרת עוצמת צליל)
FF	z	k	Abnormal Status .20 (סטטוס בלתי רגיל)	0~64	g	k	Contrast .06 (ניגודיות)
0~3	P	j	ISM Method .21 (שיטת ISM)	0~64	h	k	Brightness .07 (בהירות)
0~1	q	j	Low Power .22 (חסכונית)	0~64	i	k	Colour .08 (צבע)
1~FE	r	j	Orbiter Time Setting .23 (הגדרת זמן סיבוב)	0~64	j	k	Tint .09 (גוון)
1~3	s	j	Orbiter Pixel Setting .24 (הגדרת פיקסלים בסיבוב)	0~64	k	k	Sharpness .10 (חדות)
1	u	j	Auto Configure .25 (ביצוע הגדרות אוטומטיות)	0~1	l	k	OSD Select .11 (בחירת תצוגת מסך)
*	a	m	Tune Command .26 (פקודת כיוון)	0~1	m	k	Remote Control .12 Lock Mode (מצב נעילת שלט רחוק)
קוד מפתח	c	m	Key .27 (מפתח)	*	n	k	PIPDW .13 (תמונה בתוך תמונה/חלון כפול)
*	b	x	Input Select .28 (בחירת כניסה (ראשית))	0~3	q	k	PIP Position .14 (מיקום תמונה בתוך תמונה)
*	y	x	Input Select .29 (בחירת כניסה [PIP])				

פרוטוקול שידור/קבלה

אישור OK

[Command2][][Set ID][][OK][Data][x]

המכשיר משדר ACK (אישור) בהתבסס על פורמט זה בעת קבלת נתונים רגילים. בעת זו, אם הנתונים נמצאים במצב קריאת נתונים, יצויין סטטוס הנתונים הנוכחיים. אם הנתונים נמצאים במצב כתיבת נתונים, המכשיר יחזיר את נתוני מחשב ה-PC.

אישור קבלת שגיאה

[Command2][][Set ID][][NG][Data][x]

המכשיר משדר ACK (אישור) בהתבסס על פורמט זה בעת קבלת נתונים לא רגילים מתכונות שאינן יכולות להתקיים או שגיאות תקשורת.

Data1: קוד לא חוקי
Data2: תכונה אינה נתמכת
Data3: המתינו זמן נוסף

שידור

[Command1][Command2][][Set ID][][Data][Cr]

[Command1]: הפקודה הראשונה לשליטה במכשיר. (j, k, mor x)

[Command 2]: הפקודה השנייה לשליטה במכשיר.

[Set ID]: ניתן להתאים את הזיהוי הקבוע ולבחור במספר זיהוי לטלוויזיה דרך תפריט ההגדרות (SETUP). טווח ההתאמה הוא 01~99.

אם בחרתם במספר הזיהוי '0', השליטה תהיה בכל מכשיר המחובר לטלוויזיה. מספר הזיהוי שנקבע יופיע כמספר עשרוני (01~99) בתפריט וכהקסדצימלי (0x00~0x63) בפרוטוקול השידור/קבלה.

[DATA]: משמש לשידור נתוני הפקודה.

[Cr]: שידור נתוני 'FF' לקריאת סטטוס הפקודה.

: חזרת שליחה
קוד '0x0D' ASCII
קוד '0x20' ASCII 'קוד'

Volume Control (Command2:f) .05

משמש לכיוון עוצמת הצליל.

ניתן גם לכוון את עוצמת הצליל דרך לחצני עוצמת הצליל בשלט רחוק.

שידור [k] [f] [] [Set ID] [] [Data] [Cr]

Data Min: 0 ~ Max: 64

עיינו בסעיף 'מיפוי נתונים אמיתי' 1' עמוד 99

אישור [f] [] [Set ID] [] [OK] [Data] [x]

Contrast (Command2:g) .06

משמש להגדרת ניגודיות המסך.

ניתן לשנות את הניגודיות גם דרך תפריט PICTURE.

שידור [k] [g] [] [Set ID] [] [Data] [Cr]

Data Min: 0 ~ Max: 64

עיינו בסעיף 'מיפוי נתונים אמיתי' 1' עמוד 99

אישור [g] [] [Set ID] [] [OK] [Data] [x]

Brightness (Command2:h) .07

משמש לכוון בהירות המסך.

ניתן לבצע כוון זה גם דרך תפריט PICTURE.

שידור [k] [h] [] [Set ID] [] [OK] [Data] [x]

Data Min: 0 ~ Max: 64

עיינו בסעיף 'מיפוי נתונים אמיתי' 1' עמוד 99

אישור [h] [] [Set ID] [] [OK] [Data] [x]

Colour (Command2:i) .08

משמש לכוון צבעי המסך.

ניתן לבצע כוון זה גם דרך תפריט PICTURE.

שידור [k] [i] [] [Set ID] [] [OK] [Data] [Cr]

Data Min: 0 ~ Max: 64

עיינו בסעיף 'מיפוי נתונים אמיתי' 1' עמוד 99

אישור [i] [] [Set ID] [] [OK] [Data] [x]

Tint (Command2:j) .09

משמש לכוון גוון צבעי המסך.

ניתן לבצע כוון זה גם דרך תפריט PICTURE.

שידור [k] [j] [] [Set ID] [] [Data] [Cr]

Data Red: 0 ~ Green: 64

עיינו בסעיף 'מיפוי נתונים אמיתי' 1' עמוד 99

אישור [j] [] [Set ID] [] [OK] [Data] [x]

Power (Command2:a) .01

משמש להפעלה/כיבוי של המכשיר.

שידור [k] [a] [] [Set ID] [] [Data] [Cr]

Power On :Data 1 (כבוי) Power Off :Data 0 (פעיל)

אישור [a] [] [Set ID] [] [OK] [Data] [x]

משמש להצגת Power On/Off.

שידור [k] [a] [] [Set ID] [] [FF] [Cr]

אישור [a] [] [Set ID] [] [OK] [Data] [x]

* באופן דומה, אם שאר התכונות משדרות נתוני 'FF' בהתבסס על פורמט זה, תגובת נתוני האישור יציגו את הסטטוס של כל תכונה ותכונה.

Aspect Ratio (Command2:c) .02 (גודל תמונה ראשית)

משמש לכיוון פורמט המסך. (פורמט התמונה הראשית)

ניתן גם לכוון את פורמט המסך באמצעות לחצן ARC (בקרת יחס גודל) שבשלט רחוק או דרך תפריט PICTURE.

שידור [k] [c] [] [Set ID] [] [Data] [Cr]

Date 1: מסך רגיל (4:3)

Date 2: מסך רחב (16:9)

Date 3: מחזה (Spectacle)

Date 4: מסך מלא (Zoom1)

Date 5: מסך מלא (Zoom2)

Date 6: תמונה מקורית

Date 7: מסך רחב (14:9)

Date 8: Full (מלא, Option)

Date 9: 1:1Pixel

אישור [c] [] [Set ID] [] [OK] [Data] [x]

* באמצעות כניסת המחשב, תוכלו לבחור ביחס גודל 16:9 או 4:3.

* במצב HDMI (1080i 50Hz/60Hz, 1080p 50Hz/60Hz), ניתן לבחור במצב 1:1Pixel.

Screen Mute (Command2:d) .03

משמש לבחירת הפעלת/כיבוי העלמת מסך.

שידור [k] [d] [] [Set ID] [] [Data] [Cr]

Data 0: העלמת מסך כבויה (תמונה מוצגת)

Data 1: העלמת מסך פעילה (תמונה מוצגת)

אישור [d] [] [Set ID] [] [OK] [Data] [x]

Volume Mute (Command2:e) .04

משמש להפעלת/כיבוי השתקת הצליל.

ניתן גם לכוון את השתקת המסך באמצעות לחצן MUTE שבשלט רחוק.

שידור [k] [e] [] [Set ID] [] [Data] [Cr]

Data 0: השתקת צליל פעילה (עוצמת צליל כבויה)

Data 1: השתקת צליל כבויה (עוצמת צליל פעילה)

אישור [e] [] [Set ID] [] [OK] [Data] [x]

אישור [x] [Data] [OK] [] [Set ID] [] [q]

Balance (Command2:t) .15

משמש לאיזון עוצמת ערוצי הצליל.
ניתן גם להשתמש באפשרות BALANCE שבתפריט AUDIO.

שידור [k] [t] [] [Set ID] [] [Data] [Cr]

Data Min: 0 ~ Max: 64

עיינו בסעיף 'מיפוי נתונים אמיתי' 1' עמוד 99

אישור [x] [Data] [OK] [] [Set ID] [] [t]

Colour Temperature (Command2:u) .16

משמש לכוון טמפרטורת הצבעים.
ניתן לכוון תכונה זו גם באפשרות CSM שבתפריט PICTURE.

שידור [k] [u] [] [Set ID] [] [Data] [Cr]

Warm :2 (בינוני) Medium :1 (קריר) Data 0: Cool (חם) :3 User (משתמש)

אישור [x] [Data] [OK] [] [Set ID] [] [u]

Red Adjustment (Command2:v) .17

משמש לכוון בצבע האדום בטמפרטורת הצבע.

שידור [k] [v] [] [Set ID] [] [Data] [Cr]

Data Min: 0 ~ Max: 3C (או 50)

עיינו בסעיף 'מיפוי נתונים אמיתי' 2' עמוד 99

אישור [x] [Data] [OK] [] [Set ID] [] [v]

Green Adjustment (Command2:w) .18

משמש לכוון הירוק בטמפרטורת הצבע.

שידור [k] [w] [] [Set ID] [] [Data] [Cr]

Data Min: 0 ~ Max: 3C (או 50)

עיינו בסעיף 'מיפוי נתונים אמיתי' 2' עמוד 99

אישור [x] [Data] [OK] [] [Set ID] [] [w]

Blue Adjustment (Command2:\$) .19

משמש לכוון הכחול בטמפרטורת הצבע.

שידור [k] [\$] [] [Set ID] [] [Data] [Cr]

Data Min: 0 ~ Max: 3C (או 50)

עיינו בסעיף 'מיפוי נתונים אמיתי' 2' עמוד 99

אישור [x] [Data] [OK] [] [Set ID] [] [\$]

Sharpness (Command2:k) .10

משמש לכוון חדות המסך.
ניתן לבצע כוון זה גם דרך תפריט PICTURE.

שידור [k] [k] [] [Set ID] [] [Data] [Cr]

Data Min: 0 ~ Max: 64

עיינו בסעיף 'מיפוי נתונים אמיתי' 1' עמוד 99

אישור [x] [Data] [OK] [] [Set ID] [] [k]

OSD Select (Command2:i) .11

משמש לבחירת הפעלת/כיבוי תצוגת המסך (OSD) בעת שליטה מרוחקת במכשיר.

שידור [k] [i] [] [Set ID] [] [Data] [Cr]

Data 0: תצוגת מסך כבוי

Data 1: תצוגת מסך פעילה

אישור [x] [Data] [OK] [] [Set ID] [] [i]

Remote Control Lock Mode (Command2:m) .12

משמש לנעילת השלט רחוק ולחצני הלוח הקדמי של המכשיר.

שידור [k] [m] [] [Set ID] [] [Data] [Cr]

Data 0: נעילה כבוי

Data 1: נעילה פעילה

אישור [x] [Data] [OK] [] [Set ID] [] [m]

אם אינכם משתמשים בשלט רחוק ובלחצני המכשיר, השתמשו במצב זה. כאשר תכבו/תפעילו את המכשיר, הנעילה תשתחרר.

PIP / DW (Command2:n) .13

משמש לשליטה במצב תמונה-בתוך-תמונה (PIP)/חלון כפול (DW).
ניתן לשלוט בתכונות ה-PIP/DW גם באמצעות לחצן PIP בשלט רחוק או בתפריט PIP/DW.

שידור [k] [n] [] [Set ID] [] [Data] [Cr]

Data0: PIP/DW כבוי

Data1: PIP

Data2: DW1

Data3: DW2

אישור [x] [Data] [OK] [] [Set ID] [] [n]

PIP Position (Command2:q) .14

משמש לבחירת מיקום התמונה המשנית במצב PIP.
ניתן לכוון את מיקום התמונה המשנית גם באמצעות לחצן POSITION בשלט רחוק או בתפריט PIP/DW.

שידור [k] [q] [] [Set ID] [] [Data] [Cr]

Data0: מטה וימינה במסך

Data1: מטה ושמאלה במסך

Data2: מעלה ושמאלה במסך

Data3: מעלה וימינה במסך

Orbiter Pixel Setting (Command1: j, Command2: s) .24

(אופציונלי)

משמש לכוונן מספר הפיקסלים שיפוע בתכונת סיבוב התמונה.
תכונה זו אינה זמינה בכל הדגמים.

שידור [j] [s] [] [Set ID] [] [Data] [Cr]

Data 0: כבוי

Data 1: פעיל

שידור [q] [] [Set ID] [] [Data] [x]

Auto Configure (Command1: j, Command2: u) .25

משמש לכוונן מיקום ומזעור רעידות התמונה אוטומטית. פועל במצב RGB בלבד.

שידור [j] [u] [] [Set ID] [] [Data] [Cr]

Data 1: להגדרה

אישור [u] [] [Set ID] [] [OK] [Data] [x]

Programme Selection (Command1: m, Command2: a) .26

משמש לבחירת תוכניות לתמונה הראשית.

שידור [] [m] [a] [] [Set ID] [] [Data0] [] [Data1] [Data2] [Cr]

Data 0: Min: 0~Max: 63 (פעיל 0~C7, 200 Pr)

עיינו בסעיף "מיפוי נתונים אמיתי 1".

Data 1: לא משנה

Data 2: תמונה ראשית

1: תמונה משנית

אישור [a] [] [Set ID] [] [OK] [Data0] [x]

*מיפוי נתונים אמיתי 2

-40 : 0

-39 : 1

-38 : 2

.....

0 : 28

.....

+38 : 4E

+39 : 4F

+40 : 50

*מיפוי נתונים אמיתי 1

0 : שלב 0

A : שלב 10 (Set ID 10)

F : שלב 15 (Set ID 15)

10 : שלב 16 (Set ID 16)

64 : שלב 100

6E : שלב 110

73 : שלב 115

74 : שלב 116

.....

C7 : שלב 199

.....

FE : שלב 254

FF : שלב 255

Abnormal State (Command2:z) .20

משמש לזיהוי מצבים לא רגילים.

תכונה זו אינה זמינה בכל הדגמים.

שידור [k] [z] [] [Set ID] [] [FF] [] [Cr]

Data FF: קריאה

אישור [k] [z] [] [Set ID] [] [OK] [Data] [x]

Data 0: רגיל (מכשיר פועל; קיים אות)

Data 1: אין אות (המכשיר פועל)

Data 2: כיבוי המכשיר על ידי השלט רחוק

Data 3: כיבוי המכשיר על ידי תכונת טיימר השינה

Data 4: כיבוי המכשיר על ידי תכונת RS-232C

Data 5: 5V מושבת

Data 6: מתח חשמלי AC מושבת

Data 7: כיבוי המכשיר על ידי תכונת התראת כשל מאוורר

(אופציונלי)

Data 8: כיבוי המכשיר על ידי תכונת טיימר כיבוי

Data 9: כיבוי המכשיר על ידי תכונת שינה אוטומטית

Data a: כיבוי המכשיר על ידי זיהוי לוח AC

*תכונה זו מוגדרת כתכונת "קריאה בלבד".

ISM Method (Command1: j, Command2: p) .21

(אופציונלי)

משמש לשליטה בשיטת ה-ISM. ניתן לשנות תכונה זו גם דרך תפריט OPTION.

תכונה זו אינה זמינה בכל הדגמים.

שידור [j] [p] [] [Set ID] [] [Data] [Cr]

Data 0: מצב רגיל

Data 1: מסך לבן

Data 2: סיבוב תמונה

Data 3: היפוך

אישור [p] [] [Set ID] [] [OK] [Data] [x]

Low Power (Command1: j, Command2: q) .22

(אופציונלי)

מצב זה משמש למעבר לצריכה חסכונית של המסך. ניתן להגדיר מצב זה גם דרך אפשרות Low Power בתפריט OPTION.

תכונה זו אינה זמינה בכל הדגמים.

שידור [j] [q] [] [Set ID] [] [Data] [Cr]

Data 0: כבוי

Data 1: פעיל

שידור [q] [] [Set ID] [] [Data] [x]

Orbiter Time Setting (Command1: j, Command2: r) .23

(אופציונלי)

תכונה זו משמשת לכוונן תכונת סיבוב התמונה.

תכונה זו אינה זמינה בכל הדגמים.

שידור [j] [r] [] [Set ID] [] [Data] [Cr]

Data Min: 1 ~ Max: FE

שידור [r] [] [Set ID] [] [Data] [x]

29. PIP Input Select (Command1: x, Command2: y)

משמש לכוונן מקור הכניסה עבור התמונה המשנית במצב PIP (תמונה-בתוך-תמונה).

שידור [x] [y] [] [Set ID] [] [Data] [Cr]

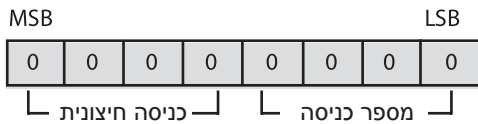

נתונים	כניסה חיצונית			
אנלוגי	1	0	0	0
AV	0	1	0	0
Component	0	0	1	0
RGB-PC	0	0	1	0
HDMI	1	0	0	1

נתונים	מספר כניסה			
כניסה 1	0	0	0	0
כניסה 2	0	0	0	0
כניסה 3	0	1	0	0
כניסה 4	1	1	0	0

שידור [y] [] [Set ID] [] [OK] [Data] [x]

27. Send IR Code (Command1: m, Command2: c)

משמש לשליחת קוד מפתח לשלט רחוק באמצעות אינפרא-אדום.

שידור [m] [c] [] [Set ID] [] [Data] [Cr]
Data: קוד מפתח - עייו בעמודים 92, 93.

שידור [c] [] [Set ID] [] [OK] [Data] [x]

28. Input Select (Command1: x, Command2: b)

(מקור כניסה לתמונה ראשית)

משמש לבחירת מקור הכניסה שיופיע על גבי התמונה הראשית בטלוויזיה.

שידור [x] [b] [] [Set ID] [] [Data] [Cr]
Data: מבנה

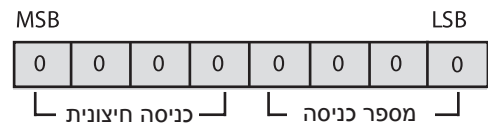

נתונים	כניסה חיצונית			
אנלוגי	1	0	0	0
AV	0	1	0	0
Component	0	0	1	0
RGB-PC	0	1	1	0
HDMI	1	0	0	1

נתונים	מספר כניסה			
כניסה 1	0	0	0	0
כניסה 2	0	1	0	0
כניסה 3	1	1	0	0
כניסה 4	0	1	1	0

שידור [b] [] [Set ID] [] [OK] [Data] [x]

LG Electronics Inc.