



Visit us at <http://www.lgservice.com>

LG

Ar Condicionado LG Tipo Cassete para Tecto

MANUAL DO PROPRIETÁRIO

**MODELOS : LTNH182QLE0 / LTUH182QLE0
LTNH242PLE0 / LTUH242PLE0
LTNH302PLE0 / LTUH302PLE0
LTNH362NLE0 / LTUH362NLE0
LTNH482MLE0 / LTUH482MLE0
LTNH602MLE0 / LTUH602MLE0**



PORTUGUÊS

Caro Proprietário

**Obrigado por instalar o Ar Condicionado LG.
A sua melhor opção garante-lhe um elevado
desempenho e assistência, para tornar a sua
vida mais confortável e agradável.**

IMPORTANTE

- Por favor, leia todo este manual do proprietário cuidadosamente, antes de instalar e utilizar o seu ar condicionado.
- Por favor, conserve este manual do proprietário para futura referência depois de o ter lido.

ÍNDICE

A. Precauções de Segurança3

B. Introdução ao Produto6

1. Nome e função das peças.....6
2. O que fazer antes de utilizar6
3. Lâmpadas de Indicação de Funcionamento.....6
4. Controlador Remoto sem Fios ..7
5. Controlador Remoto sem Fios (opcional).....8

C. Manutenção e Assistência9

1. Unidade Interna.....9
2. Filtro Purificador (Opcional).....10
3. Conselhos de Utilização!.....11
4. Conselhos para Resolução de Problemas! Poupe tempo e dinheiro!.....12
5. Contacte imediatamente a assistência nas seguintes situações12



PARA OS SEUS REGISTOS

Escreva aqui os números do modelo e de série:

Modelo # _____

Série # _____

Pode encontrá-los numa etiqueta do lado de cada unidade.

Nome do Vendedor _____

Data de Aquisição _____

■ Agrafe a sua factura a esta página, para o caso de necessitar de comprovar a data de compra ou para efeitos de garantia.



LEIA ESTE MANUAL

Encontrará no interior muitos conselhos úteis para utilizar e conservar correctamente o seu ar condicionado. Basta algum cuidado preventivo da sua parte para lhe poupar muito tempo e dinheiro durante a vida útil do seu ar condicionado.

Encontrará muitas respostas a problemas comuns na tabela dos conselhos de resolução de problemas. Se consultar primeiro a nossa tabela de **Resolução de Problemas**, poderá não ter de chamar a assistência.



PRECAUÇÕES

- Contacte um técnico de assistência autorizado para a reparação ou manutenção desta unidade.
- Contacte um instalador para a instalação desta unidade.
- O ar condicionado não se destina a ser utilizado por crianças pequenas ou pessoas inválidas sem supervisão.
- As crianças pequenas devem ser vigiadas para garantir que não brincam com o ar condicionado.
- Quando o cabo eléctrico precisar de ser substituído, o trabalho de substituição deve ser realizado apenas por pessoal autorizado, utilizando apenas peças de substituição genuínas.
- O trabalho de instalação deve ser realizado de acordo com o Código Eléctrico Nacional, apenas por pessoal qualificado e autorizado.



Precauções de Segurança

Para evitar lesões no utilizador ou noutras pessoas e danos materiais, devem ser seguidas as seguintes instruções.

- O funcionamento incorrecto pelo incumprimento das instruções irá causar danos ou avarias. A gravidade é classificada pelas seguintes indicações.

AVISO

Este símbolo indica a possibilidade de morte ou lesões graves.

CUIDADO

Este símbolo indica a possibilidade de lesões ou danos.

AVISO

Ligue sempre o produto à terra.

- Existe risco de choque eléctrico.

Para trabalhos de electricidade, contacte o vendedor, o revendedor, um electricista qualificado ou um Centro de Assistência Autorizada. Não desmonte ou repare o produto por si mesmo.

- Existe risco de incêndio ou choque eléctrico.

Use um disjuntor ou fusível com a classificação correcta.

- Existe risco de incêndio ou choque eléctrico.

Não instale o produto num suporte de instalação defeituoso. Certifique-se de que a área de instalação não se deteriora com os anos.

- Tal pode causar a queda do produto.

Certifique-se de que verifica o refrigerante a ser utilizado. Por favor, leia a etiqueta do produto.

- Utilizar um refrigerante incorrecto pode impedir o funcionamento normal da unidade.

Não coloque um aquecedor ou outros aparelhos de aquecimento perto do cabo eléctrico.

- Existe risco de incêndio e choque eléctrico.

Não use um disjuntor de circuito defeituoso ou com capacidade insuficiente. Use um disjuntor e fusível com a classificação correcta.

- Existe risco de incêndio ou choque eléctrico.

Ligue sempre o aparelho à terra, de acordo com o diagrama de cablagem. Não ligue o fio de terra a tubos de gás ou de água, a tubos de iluminação ou a fios de telefone.

- Existe risco de incêndio ou choque eléctrico.

Não modifique ou aumente o cabo eléctrico. Se o cabo ou fio eléctrico apresentar arranhões ou estiver descarnado ou deteriorado, deve ser substituído.

- Existe risco de incêndio ou choque eléctrico.

Nunca instale a unidade externa numa base móvel ou num lugar de onde possa cair.

- Se a unidade externa cair, pode causar danos ou lesões, e mesmo a morte de uma pessoa.

Não use um cabo eléctrico ou uma ficha danificados, ou uma tomada solta.

- Caso contrário, pode causar um choque eléctrico ou incêndio.

Não deixe entrar água nas partes eléctricas. Instale a unidade afastada de fontes de água.

- Existe risco de incêndio, avaria do produto ou choque eléctrico.

Não use uma tomada múltipla. Ligue sempre este aparelho a um circuito e disjuntor dedicados.

- Caso contrário, tal pode causar um choque eléctrico ou incêndio.

Instale de forma segura o painel e a tampa da caixa de controlo.

- Existe risco de incêndio ou choque eléctrico, devido a pó, água, etc.

Para instalação, remoção ou reinstalação, contacte sempre o vendedor ou um Centro de Assistência Autorizado.

- Existe risco de incêndio, choque eléctrico, explosão ou danos.

Se este produto ficar cheio de água (inundado ou submergido), contacte um Centro de Assistência Autorizado para reparação, antes de o voltar a utilizar.

- Existe risco de incêndio ou choque eléctrico.

Não toque, comande ou repare o produto com as mãos molhadas. Segure na ficha com a mão para a desligar.

- Existe risco de choque eléctrico ou incêndio.

Não armazene nem use gases inflamáveis ou combustíveis perto do produto.

- Existe risco de incêndio.

As ligações de cablagem interiores/exteriores devem ser mantidas bem apertadas e o cabo deve ser disposto de forma a que seja impossível ser puxado dos terminais de ligação.

- Ligações soltas ou incorrectas podem causar a geração de calor ou incêndio.

Na unidade externa, o condensador fornece energia de alta voltagem para os componentes eléctricos. Descarregue completamente o condensador antes de realizar os trabalhos de reparação.

- Um condensador carregado pode causar choque eléctrico.

Não use o produto num espaço confinado durante um longo período de tempo. Ventile regularmente.

- Pode ocorrer uma falta de oxigénio, o que prejudicará a sua saúde.

Ventile regularmente a divisão onde está o produto, se o utilizar juntamente com um fogão ou um aparelho de aquecimento, etc.

- Pode ocorrer uma falta de oxigénio, o que prejudicará a sua saúde.

Certifique-se de que ninguém, especialmente crianças, pode andar ou cair sobre a unidade externa.

- Tal pode resultar em lesões e danos no produto.

Não ligue ou desligue a ficha da tomada para ligar ou desligar a unidade.

- Existe risco de incêndio ou choque eléctrico.

Elimine com segurança os materiais de embalagem. Materiais como parafusos, pregos, pilhas, peças partidas, etc., retirados após a instalação, devem ser colocados de parte e deitados fora, bem como os sacos de plástico da embalagem.

- Existe o risco das crianças brincarem com eles, podendo ocorrer lesões.

Ao instalar a unidade, use o kit de instalação fornecido com o produto.

- Caso contrário, a unidade pode causar e causar graves danos.

Não abra a grelha frontal do produto durante a operação. (Não toque no filtro electrostático, se a unidade estiver equipada com este.)

- Existe risco de lesão física, choque eléctrico ou avaria do produto.

Desligue a corrente e desligue a unidade antes de limpar ou reparar o produto.

- Existe risco de choque eléctrico.

Certifique-se de que o cabo eléctrico não pode ser puxado ou danificado durante a operação.

- Existe risco de incêndio ou choque eléctrico.

Certifique-se de que a ficha do cabo eléctrico não está suja, solta ou partida, e só depois insira a ficha completamente.

- Uma ficha suja, solta ou partida pode causar um choque eléctrico ou incêndio.

Certifique-se de que usa apenas as peças listadas na lista de peças sobresselentes. Nunca tente modificar o equipamento.

- O uso de peças inadequadas pode causar choques eléctricos, a geração excessiva de calor ou um incêndio.

Se algum ruído, odor estranho ou fumo sair do produto, desligue imediatamente o disjuntor ou desligue o cabo de alimentação.

- Existe risco de choque eléctrico ou incêndio.

Se não pretender utilizar o produto durante um longo período de tempo, desligue a ficha da corrente ou desligue o disjuntor.

- Existe risco de falha ou avaria do produto, ou de uma operação imprevista.

Não coloque NADA sobre o cabo eléctrico.

- Existe risco de incêndio ou choque eléctrico.

Se derramar gás inflamável, desligue o gás e abra uma janela para ventilação antes de ligar o produto.

- Não use o telefone, nem ligue ou desligue interruptores. Existe risco de explosão ou incêndio.

CUIDADO

O produto deve ser levantado e transportado por duas ou mais pessoas.

- Evite lesões pessoais.

Mantenha o nível mesmo ao instalar o produto.

- Para evitar vibração ou ruído.

Não instale o produto onde este fique directamente exposto a ventos do mar (com salitre).

- Tal pode causar a corrosão do produto.

Não instale o produto num local onde o ruído ou o ar quente da unidade externa possa prejudicar ou perturbar os vizinhos.

- Tal pode causar um problema aos seus vizinhos e uma disputa.

Instale a mangueira de drenagem para garantir que a água condensada é devidamente drenada para fora.

- Uma ligação incorrecta pode causar o derramamento de água.

Inspeccione as fugas de gás (refrigerante) após a instalação ou reparação do produto.

- Os baixos níveis de refrigerante podem causar a falha do produto.

Não use o produto para finalidades especiais, como para conservar alimentos, obras de arte, etc. Trata-se de um aparelho de ar condicionado e não de um sistema de refrigeração de precisão.

- Existe risco de danos ou perda de propriedade.

Não toque nas peças metálicas do produto ao remover o filtro de ar.

- Existe risco de lesões pessoais.

Não introduza as mãos ou outros objectos através das entradas ou saídas de ar, enquanto o produto estiver em funcionamento.

- Existem peças afiadas e em movimento que podem causar lesões pessoais.

Não incline a unidade ao removê-la ou desinstalá-la.

- A água condensada no interior pode derramar.

A desmontagem da unidade, o tratamento do óleo refrigerante e de eventuais peças deve ser feito de acordo com as normas locais e nacionais.

Se o líquido das pilhas tocar na sua pele ou na sua roupa, lave bem com água limpa. Não use o controlo remoto se as pilhas tiverem derramado.

- Os químicos contidos nas pilhas podem causar queimaduras ou outros problemas de saúde.

Não exponha a sua pele, crianças ou plantas ao fluxo de ar quente ou frio.

- Tal pode prejudicar a sua saúde.

Não bloqueie a entrada ou a saída do fluxo de ar.

- Tal pode causar a avaria do produto.

Não ande nem coloque objectos por cima do produto. (unidades externas)

- Existe risco de lesões pessoais e de avaria do produto.

Tenha cuidado ao desembalar e instalar o produto.

- As extremidades afiadas podem causar lesões.

Não misture ar ou gás para além do refrigerante especificado utilizado no sistema.

- Se entrar ar no sistema de refrigerante, tal resultará numa pressão excessivamente alta, causando lesões ou danos no equipamento.

Substitua todas as pilhas do controlo remoto por pilhas novas do mesmo tipo. Não misture pilhas antigas com pilhas novas, ou diferentes tipos de pilhas.

- Existe risco de incêndio ou falha do produto.

Se ingerir o líquido das pilhas, escove os seus dentes e consulte um médico. Não use o controlo remoto se as pilhas tiverem derramado.

- Os químicos contidos nas pilhas podem causar queimaduras ou outros problemas de saúde.

Não beba a água drenada do produto.

- Esta água não é pura e pode causar graves problemas para a saúde.

Use um pano macio para o limpar. Não use detergentes agressivos, solventes ou borrifos de água, etc.

- Existe risco de incêndio, choque eléctrico ou danos nas partes de plástico do produto.

Insira sempre o filtro correctamente depois de limpar. Limpe o filtro a cada duas semanas ou mais frequentemente, se necessário.

- Um filtro sujo reduz a eficiência.

Se o gás refrigerante derramar durante a reparação, não toque no gás refrigerante derramado.

- O gás refrigerante pode causar queimaduras de frio.

Se o gás refrigerante derramar durante a instalação, ventile imediatamente a área.

- Caso contrário, pode prejudicar a sua saúde.

Não recarregue ou desmonte as pilhas. Não elimine as pilhas pelo fogo.

- Estas podem arder ou explodir.

Não deixe o ar condicionado funcionar durante muito tempo, se a humidade for muito elevada e se uma porta ou janela estiver aberta.

- A humidade pode condensar e molhar ou danificar os móveis.

Use um banco ou uma escada firme ao limpar, fazer manutenção ou reparar o produto em altura.

- Tenha cuidado e evite lesões pessoais.

Introdução ao Produto

Nome e função das peças

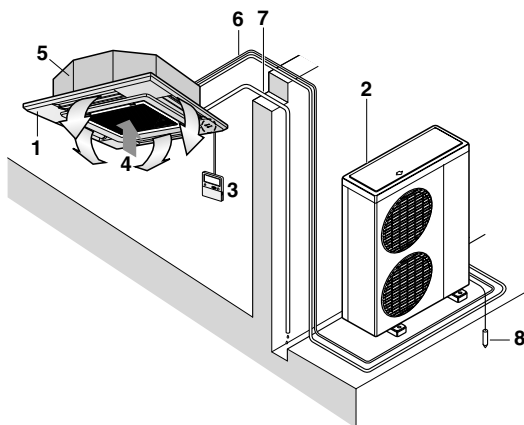

- 1: Unidade interna
- 2: Unidade externa
- 3: Controlo remoto
- 4: Entrada de ar
- 5: Descarga de ar
- 6: Tubagem do refrigerante, fio eléctrico de ligação
- 7: Tubo de drenagem
- 8: Fio terra
Fio terra para a unidade externa, para evitar choques eléctricos.

O que fazer antes de utilizar

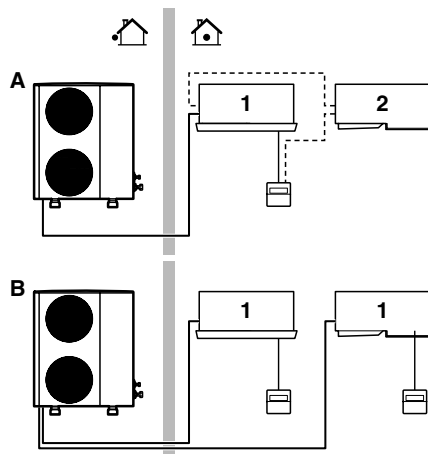

Se a sua instalação tiver um sistema de controlo personalizado, pergunte ao seu vendedor da LG qual é a operação que corresponde ao seu sistema.

- A: Sistema par ou sistema de operação simultânea
B: Multi-sistema
1: Unidade com controlador remoto
2: Unidade sem controlador remoto (quando utilizada como operação simultânea)

Lâmpadas de Indicação de Funcionamento

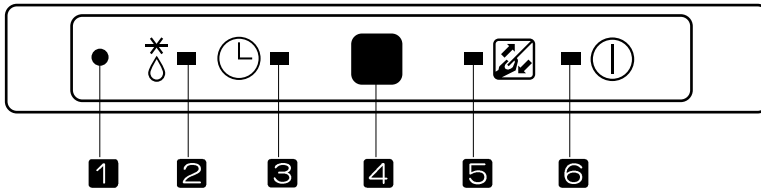

- | | |
|----------------------------------|--|
| 1 Forçada | : Para comandar a unidade quando o controlo remoto não puder ser utilizado por algum motivo. |
| 2 Modo de Descongelamento | : Acende-se durante o Modo de Descongelamento ou na operação Hot Start. (Apenas no modelo de bomba de calor) |
| 3 Temporizador | : Acende-se durante a operação do temporizador. |
| 4 Receptor de sinal | : Recebe os sinais do controlo remoto (Som do recebimento do sinal: dois pequenos bipes ou um bipe longo) |
| 5 Sinal do Filtro | : Acende-se 2400 horas depois da unidade começar a ser utilizada. |
| 6 On/Off | : Acende-se durante a operação do sistema. |

Controlador Remoto sem Fios

Este ar condicionado está equipado, basicamente, com um controlo remoto sem fios. Se desejar um controlo remoto com fios, terá de pagar à parte.

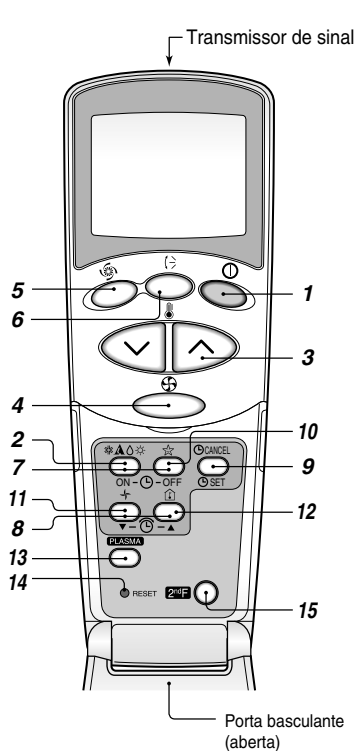

- 1. BOTÃO ON/OFF**
Utilizado para ligar/desligar a unidade.
- 2. BOTÃO DE SELECÇÃO DO MODO DE OPERAÇÃO**
Utilizado para seleccionar o modo de operação.
- 3. BOTÕES DE DEFINIÇÃO DA TEMPERATURA AMBIENTE**
Utilizados para seleccionar a temperatura ambiente.
- 4. SELECTOR DE VELOCIDADE DA VENTONHA INTERNA**
Utilizado para seleccionar a velocidade da ventoinha em quatro passos: baixa, média, alta e CHAOS.
- 5. BOTÃO JET COOL**
Utilizado para iniciar ou parar a refrigeração rápida.
(A refrigeração rápida opera uma velocidade super-rápida da ventoinha.)
- 6. BOTÃO DE OSCILAÇÃO CHAOS**
Utilizado para parar ou começar o movimento das persianas e para definir a direcção de fluxo de ar para cima/baixo.
- 7. BOTÕES DE LIGAÇÃO DO TEMPORIZADOR**
Utilizados para acertar a hora de iniciar e parar a operação.
- 8. BOTÕES DE ACERTO DA HORA**
Utilizados para acertar a hora.
- 9. BOTÃO DE ACERTO/CANCELAMENTO DO TEMPORIZADOR**
Utilizado para acertar e cancelar a operação do Temporizador.
- 10. BOTÃO MODO AUTOMÁTICO DE ADORMECIMENTO**
Utilizado para acertar a Operação do Modo Automático de Adormecimento.
- 11. BOTÃO DE CIRCULAÇÃO DO AR**
Utilizado para circular o ar da divisão sem refrigeração ou aquecimento.
- 12. BOTÃO DE VERIFICAÇÃO DA TEMPERATURA AMBIENTE**
Utilizado para verificar a temperatura ambiente.
- 13. PLASMA(Opcional)**
Utilizado para iniciar ou parar a função de purificação por plasma.
- 14. BOTÃO RESET**
Inicializar o controlo remoto.
- 15. Botão 2º F**
Utilizado antes de utilizar os modos impressos a azul na base dos botões.



CUIDADO: ao manipular o Controlador Remoto

- Apontar para o receptor de sinal do controlo remoto sem fios, para comandar.
- O sinal do controlo remoto pode ser recebido a uma distância de até cerca de 7m.
- Certifique-se de que não existem obstruções entre o controlo remoto e o receptor de sinal.
- Não deixe cair nem atire o controlo remoto.
- Não coloque o controlo remoto num local exposto a luz solar directa, ou perto da unidade de aquecimento, ou de qualquer outra fonte de calor.
- Bloqueie uma luz forte por baixo do receptor de sinal com uma cortina, etc., para evitar um funcionamento anormal. (ex: arranque rápido electrónico, ELBA, lâmpada fluorescente tipo inversor)

NOTA

- * O controlo remoto sem fios não funciona no modo Swirl. (Tipo 4 vias)
- * Para mais pormenores, consulte o Manual do Controlador Remoto Sem Fios.
- * O produto actual pode ser diferente do conteúdo apresentado acima, dependendo do tipo de modelo.

Manutenção e Assistência

Unidade Interna

Grade, Caixa e Controlo Remoto

□ Desligue o sistema antes de limpar. Para limpar, passe um pano macio e seco. Não use lixívia ou abrasivos.

NOTA

A corrente eléctrica deve ser desligada antes de limpar a unidade interna.

Filtros de Ar

Os filtros de ar por detrás da grade frontal devem ser inspeccionados e limpos a cada 2 semanas ou mais frequentemente, se necessário.



- Nunca use o seguinte:
 - Água com temperatura superior a 40°C. Pode causar deformação e/ou descoloração.
 - Substâncias voláteis. Pode danificar as superfícies do ar condicionado.



1 Retire os Filtros de Ar.

- Segure na patilha e puxe ligeiramente para a frente, para retirar o filtro.



CUIDADO: Quando estiver a remover o filtro de ar, não toque nas partes metálicas da unidade interna. Tal pode causar lesões.

2 Limpe a sujidade do filtro de ar, utilizando um aspirador ou lavando com água.

- Se a sujidade for persistente, lave com um detergente neutro em água tépida.
- Se for utilizada água quente (50°C ou mais), pode ficar deformado.

3 Depois de lavar com água, deixe secar bem à sombra.

- Não exponha o filtro de ar a luz solar directa ou ao calor de fogo, quando o estiver a secar.

4 Instale o filtro de ar.

Filtro Purificador (Opcional)

Limpar

O filtro de PLASMA por detrás dos filtros de ar deve ser inspeccionado e limpo a cada 3 semanas ou mais frequentemente, se necessário.

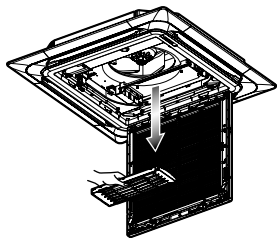

- 1 Após retirar os filtros de ar, puxe ligeiramente para fora para remover o filtro de PLASMA.
- 2 Mergulhe o filtro de PLASMA em água misturada com detergente neutro, durante 20-30 minutos.
- 3 Deixe secar o filtro de PLASMA à sombra durante um dia (Em particular, a humidade deve ser perfeitamente removida destas partes).
- 4 Observe os cortes das linhas de descarga eléctrica.
- 5 Reinstale o filtro de PLASMA na posição original.



CUIDADO: Não toque neste filtro de PLASMA durante 10 segundos depois de abrir a grade de entrada. Pode sofrer um choque eléctrico.

Substituição

• Período de utilização recomendado: Cerca de 2 anos

- 1 Abra o painel frontal e retire o filtro de ar.
- 4 Volte a inserir o filtro de ar e feche o painel frontal.

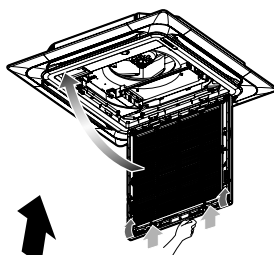
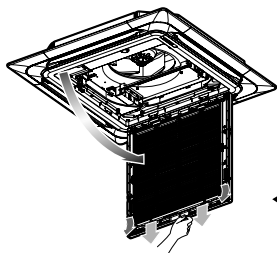

- 2 Retire o filtro de purificação do ar.
- 3 Insira um novo filtro de purificação do ar.

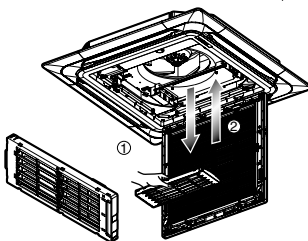

Conselhos de Utilização!

Não arrefeça demasiado a divisão.

Não é bom para a sua saúde e desperdiça electricidade.

Mantenha as persianas ou cortinas fechadas.

Não deixe entrar luz solar directa na divisão quando o ar condicionado estiver em funcionamento.

Mantenha a temperatura ambiente uniforme.

Ajuste a direcção de fluxo de ar vertical e horizontal para garantir uma temperatura uniforme na divisão.

Certifique-se de que as portas e as janelas estão bem fechadas.

Evite abrir as portas e as janelas tanto quanto possível para manter o ar fresco na divisão.

Limpe regularmente o filtro de ar.

Um filtro de ar obstruído reduz o fluxo de ar, e diminui os efeitos de refrigeração e desumidificação. Limpe, pelo menos, uma vez a cada duas semanas.

Ventile ocasionalmente a divisão.

Como as janelas são mantidas fechadas, é uma boa ideia abri-las e ventilar a divisão regularmente.

Quando o ar condicionado não for utilizado....

Se o aparelho não for utilizado durante um longo período de tempo.

- Opere o ar condicionado com as definições seguintes durante 2 a 3 horas.
 - Tipo de operação: Modo de operação com ventoinha. (Consulte a página 14.)
 - Isto secará os mecanismos internos.
- Desligue o disjuntor.



CUIDADO: Desligue o disjuntor se não pretender utilizar o ar condicionado durante um longo período de tempo.

A sujidade pode acumular-se e causar um incêndio.

- Retire as pilhas do Controlo Remoto.

Quando pretender utilizar novamente o ar condicionado.

- Verifique se as entradas e as saídas de ar das unidades interna/externa não estão bloqueadas.

Informações Úteis

Os filtros de ar e a sua conta de electricidade.

Se os filtros de ar ficarem obstruídos com pó, a capacidade de refrigeração é reduzida e 6% da electricidade utilizada para accionar o ar condicionador será desperdiçada.

Conselhos para Resolução de Problemas! Poupe tempo e dinheiro!

Verifique os seguintes pontos antes de solicitar uma reparação ou assistência.... Se o problema persistir, por favor contacte o seu revendedor.

Caso	Explicação	See page
O ar condicionado não funciona.	<ul style="list-style-type: none"> • Enganou-se ao programar a temporização? • Quando é ligada pela primeira vez, a unidade interior passa a funcionar após um período de quinze segundos. • Verifique se é libertado um odor a humidade das paredes, da alcatifa, dos móveis ou de objectos húmidos existentes na divisão. 	-
A divisão apresenta um odor peculiar.	<ul style="list-style-type: none"> • A condensação ocorre quando o fluxo de ar do ar condicionado arrefece o ar quente da divisão. 	-
Parece que a condensação está a derramar do ar condicionado.		-
O ar condicionado não funciona durante 3 minutos quando é reiniciado.	<ul style="list-style-type: none"> • Trata-se da protecção do mecanismo. • Aguarde cerca de três minutos até a operação começar. 	-
Não refrigera nem aquece com eficácia.	<ul style="list-style-type: none"> • O filtro de ar está sujo? Ver instruções de limpeza do filtro de ar. • A divisão estava muito quente quando o ar condicionado foi ligado. Aguarde algum tempo até arrefecer. • A temperatura foi definida correctamente? • As aberturas de entrada e saída de ar da unidade interna estão obstruídas? 	9
O ar condicionado funciona de forma ruidosa.	<ul style="list-style-type: none"> • Para um ruído semelhante a água a fluir. <ul style="list-style-type: none"> - Trata-se do som do fréon a fluir no interior da unidade de ar condicionado. • Para um ruído semelhante a ar comprimido libertado para a atmosfera. <ul style="list-style-type: none"> - Trata-se do som da água de desumidificação a ser processada no interior da unidade de ar condicionado. 	-
É escutado um som de estalido.	<ul style="list-style-type: none"> • Este som é gerado pela expansão/contractão da grade de entrada, etc. devido a mudanças de temperatura. 	
A lâmpada de aviso do filtro (LED) está acesa.	<ul style="list-style-type: none"> • Limpe o filtro, prima o botão Timer e o botão * do controlo remoto sem fios ao mesmo tempo, durante 3 seg. 	-
O visor do controlo remoto aparece apagado ou pouco visível.	<ul style="list-style-type: none"> • O disjuntor de circuito foi accionado? 	-

Contacte imediatamente a assistência nas seguintes situações

1. Se acontecer algo anormal, como cheiro a queimado, muito ruído, etc.. Desligue a unidade e desligue o disjuntor. Nunca tente reparar por si próprio, nem reiniciar o sistema nestes casos.
2. O cabo eléctrico principal está demasiado quente ou danificado.
3. O código de erro é gerado por auto-diagnóstico.
4. A água sai pela unidade interna, mesmo se a humidade for baixa.
5. Qualquer interruptor, disjuntor (de segurança, terra) ou fusível deixou de funcionar adequadamente.

O utilizador deve realizar uma inspecção e uma limpeza de rotina para evitar o mau desempenho da unidade. No caso de uma situação especial, o trabalho deve ser realizado apenas por pessoal de assistência.

