



Visit us at <http://www.lgservice.com>

Aire acondicionado tipo casete para techo LG

MANUAL DEL PROPIETARIO

**MODELOS : LTNH182QLE0 / LTUH182QLE0
LTNH242PLE0 / LTUH242PLE0
LTNH302PLE0 / LTUH302PLE0
LTNH362NLE0 / LTUH362NLE0
LTNH482MLE0 / LTUH482MLE0
LTNH602MLE0 / LTUH602MLE0**



Estimado propietario

**Gracias por instalar un aire acondicionado de LG.
Esta gran elección le garantiza un gran
rendimiento y servicio que le supondrá una vida
más cómoda y agradable.**

IMPORTANTE

- Le rogamos que lea este Manual del propietario atenta y completamente antes de instalar y utilizar su aire acondicionado.
- Le rogamos que conserve este Manual del propietario para futuras consultas después de leerlo completamente.

CONTENIDO

A. Precauciones de seguridad	3
B. Introducción al producto	6
1. Nombre y función de las piezas ...	6
2. Qué hacer antes de la puesta en funcionamiento	6
3. Luces indicadoras de funcionamiento....	6
4. Mando a distancia con cables....	7
5. Mando a distancia sin cables (opcional)	8
C. Mantenimiento y servicio	9
1. Unidad interior	9
2. Filtro purificador (opcional).....	10
3. Consejos para el funcionamiento ...	11
4. Consejos para la localización de averías Ahorre tiempo y dinero	12
5. Llame al servicio en los siguientes casos.....	12



PARA SUS REGISTROS

Escriba aquí el número de modelo y serie:

Nº modelo # _____

Nº serie # _____

Puede encontrarlos en la etiqueta de la parte lateral de cada unidad.

Nombre del distribuidor _____

Fecha de compra _____

■ Grape su recibo a esta página por si lo necesita para mostrar la fecha de compra o para servicios de garantía.



LEA ESTE MANUAL

En el interior encontrará muchos consejos útiles sobre cómo utilizar y mantener debidamente su aire acondicionado. Con sólo unos pequeños cuidados preventivos por su parte le podrán ahorrar mucho tiempo y dinero a lo largo de la vida útil de su aire acondicionado. Encontrará muchas respuestas a problemas comunes en la tabla de consejos para la solución de problemas. Si lee nuestra tabla de

Consejos para la localización de averías primero, es posible que no necesite llamar al servicio técnico en absoluto.



PRECAUCIONES

- Contacte con el técnico de servicio autorizado para reparar o mantener esta unidad.
- Póngase en contacto con el instalador para proceder a la instalación de esta unidad.
- Este aire acondicionado no está diseñado para ser utilizado sin supervisión por niños de corta edad ni por personas disminuidas.
- Debería vigilarse a los niños de corta edad para asegurarse de que no juegan con el aire acondicionado.
- Si el cordón de alimentación es dañado, éste debe sustituirse por el fabricante o por su agente de servicio autorizado con el fin de evitar un peligro.
- Las tareas de instalación deben realizarse de acuerdo con el Código Eléctrico Nacional y sólo puede llevarlas a cabo personal cualificado y autorizado.

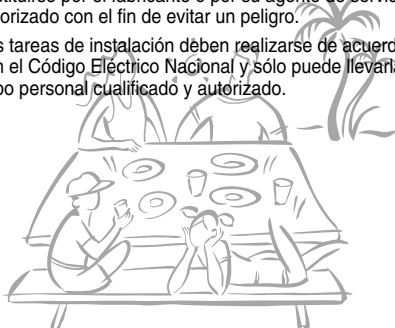

Precauciones de seguridad

Para evitar lesiones al usuario o a otras personas y daños materiales, deben seguirse estas instrucciones.

■ Una operación incorrecta por ignorar las instrucciones provocará lesiones o daños. La gravedad se clasifica mediante las siguientes indicaciones.

⚠ ADVERTENCIA Este símbolo indica la posibilidad de muerte o lesiones graves.

⚠ PRECAUCIÓN Este símbolo indica la posibilidad de lesiones o daños.

⚠ ADVERTENCIA

Realice siempre la conexión del aparato a tierra.

- Existe riesgo de descarga eléctrica.

Para trabajos eléctricos, póngase en contacto con el distribuidor, vendedor, técnico cualificado o centro de asistencia técnica autorizado. No desmonte ni repare el producto usted mismo.

- Existe riesgo de incendio o descarga eléctrica.

Utilice el interruptor o fusible de valor nominal adecuado.

- Existe riesgo de incendio o descarga eléctrica.

No instale el aparato en una superficie de instalación insegura. Asegúrese de que el soporte de instalación no se deteriora con el tiempo.

- Podría causar un fallo en el producto.

Asegúrese de comprobar el refrigerante usado. Lea la etiqueta del producto.

- Un refrigerante incorrecto podría prevenir el correcto funcionamiento de la unidad.

No coloque una estufa ni otros aparatos de calefacción cerca del cable de alimentación.

- Existe riesgo de incendio y descarga eléctrica.

No utilice un interruptor automático defectuoso o de valor nominal inferior al correspondiente. Utilice el interruptor y el fusible de valor nominal adecuado.

- Existe riesgo de incendio o descarga eléctrica.

Realice siempre la conexión del aparato a tierra como se indica en el diagrama de conexión. No conecte a tierra en tuberías de agua o de gas, a un pararrayos o a cables telefónicos.

- Existe riesgo de incendio o descarga eléctrica.

No modifique ni utilice un prolongador en el cable de alimentación. Si el cable de alimentación está rayado o pelado, o se ha deteriorado, entonces se debe sustituir.

- Existe riesgo de incendio o descarga eléctrica.

No instale la unidad exterior en un soporte móvil o en un lugar donde pueda caerse.

- Si se cae la unidad exterior, podría dañarse, herir una persona o incluso matarla.

No utilice un cable de alimentación, enchufe o una toma suelta y dañada.

- De lo contrario, podría provocar un incendio o descarga eléctrica.

No permita que entre agua en las piezas eléctricas. Instale la unidad lejos de fuentes de agua.

- Existe riesgo de incendio, avería del producto o descarga eléctrica.

No utilice una regleta / ladrón. Utilice siempre este aparato en un circuito y un interruptor específicos.

- De lo contrario, podría ocurrir una descarga eléctrica o incendio.

Instale correctamente el panel y la cubierta de la caja de control.

- Hay riesgo de incendio o de descarga eléctrica por polvo, agua, etc.

Para la instalación, extracción o reinstalación, contacte con su distribuidor o con el Centro de servicio autorizado.

- Existe riesgo de incendio, descarga eléctrica, explosión o lesiones.

Si el aparato se moja (inundado o sumergido), póngase en contacto con un Centro de servicio técnico autorizado.

- Existe riesgo de incendio o descarga eléctrica.

No toque, manipule o repare el producto con las manos mojadas. Manipule el cable de alimentación tomándolo por el enchufe.

- Existe riesgo de descarga eléctrica o incendio.

No almacene o utilice, ni deje el producto cerca de gas inflamable o combustibles.

- Hay riesgo de incendio.

Las conexiones de cableado interior / exterior deben asegurarse y el cable debe enrutarse adecuadamente para que el cable no quede demasiado tirante desde los terminales de conexión.

- Las conexiones incorrectas o sueltas podrían provocar la generación de calor, o incluso el fuego.

En la unidad exterior, el capacitor de subida suministra electricidad de alto voltaje a los componentes eléctricos. Asegúrese de descargar el capacitor por completo antes de llevar a cabo la reparación.

- Un capacitor cargado podría provocar una descarga eléctrica.

No utilice el aparato en un espacio cerrado durante un periodo prolongado de tiempo. Ventile regularmente.

- La falta de oxígeno podría dañar su salud.

Ventile la sala del producto de vez en cuando combine el producto con una estufa u otros aparatos de calefacción, etc.

- La falta de oxígeno podría dañar su salud.

Asegúrese de que nadie se siente o apoye sobre la unidad exterior, especialmente los niños.

- Podrían producirse lesiones personales y daños en el aparato.

No enchufe o desenchufe la clavija de alimentación para encender o apagar la unidad.

- Existe riesgo de incendio o descarga eléctrica.

Elimine con seguridad los materiales de empaquetado. Por ejemplo, tornillos, uñas, pilas, partes rotas, etc, después de la instalación o el servicio. Elimine también las bolsas de empaquetado.

- Los niños podrían jugar con ellos y provocar daños.

Cuando instale la unidad, utilice el kit de instalación que acompaña el producto.

- De lo contrario, la unidad podría caerse y provocar graves heridas.

No abra la parrilla frontal del aparato mientras está en funcionamiento. (No toque el filtro electrostático, si la unidad dispone del mismo).

- Existe riesgo de lesiones personales, descarga eléctrica o avería del aparato.

Desconecte la alimentación y desenchufe la unidad al limpiar o reparar el producto.

- Existe riesgo de descarga eléctrica.

Asegúrese de que el cable de alimentación no pueda estirarse o dañarse durante el funcionamiento.

- Existe riesgo de incendio o descarga eléctrica.

Asegúrese de comprobar que el enchufe del cable de alimentación no esté sucio, suelto o roto y, a continuación, introdúzcalo completamente.

- Un enchufe de alimentación sucio, suelto o roto puede provocar una descarga eléctrica o un incendio.

Asegúrese de utilizar sólo las piezas que aparecen en la lista de piezas de servicio. No intente modificar el equipo.

- El uso de piezas no apropiadas podría provocar una descarga eléctrica, generación excesiva de calor o un incendio.

Si escucha sonidos extraños, o sale olor o humo del producto, apague el interruptor o desconecte el cable de alimentación.

- Existe riesgo de descarga eléctrica o incendio.

Cuando el aparato no se vaya a utilizar durante un largo periodo de tiempo, desconecte el enchufe de la alimentación o apague el interruptor diferencial.

- Existe riesgo de daños en el aparato, avería o funcionamiento inesperado.

No coloque nada sobre el cable de alimentación.

- Existe riesgo de incendio o descarga eléctrica.

Si hay fugas de gas, apague el gas y abra una ventana para ventilar antes de encender el aparato.

- No utilice el teléfono ni encienda o apague los interruptores. Existe riesgo de explosión o incendio.

PRECAUCIÓN

Se necesitan o más personas dos personas para levantar y transportar el aparato.

- Evite lesiones personales.

Mantenga nivelado incluso al instalar el producto.

- Para evitar vibración o ruido.

No instale el aparato donde quede expuesto directamente al viento del mar (rocío salino).

- Podría causar corrosión en el aparato.

No instale el aparato donde el ruido o el aire caliente de la unidad exterior puedan molestar a los vecinos.

- Podría provocar un problema con los vecinos y, por lo tanto, disputas.

Instale la manguera de drenaje para asegurarse de que el agua condensada se drene correctamente.

- Una mala conexión puede causar fugas de agua.

Compruebe siempre las fugas de gas (refrigerante) después de la instalación o reparación del aparato.

- Niveles bajos de refrigerante pueden producir una avería del aparato.

No utilice este aparato para fines específicos, como la conservación de alimentos, obras de arte, etc. Se trata de un aparato de aire acondicionado de consumo, no de un sistema de refrigeración de precisión.

- Existe riesgo de daños o pérdidas materiales.

No toque las partes metálicas del aparato al sacar el filtro del aire.

- Existe riesgo de lesiones personales.

No introduzca las manos u otros objetos en la entrada o salida del aire acondicionado mientras el aparato esté en funcionamiento.

- Hay partes afiladas y móviles que podrían producir lesiones personales.

No gire la unidad cuando la saque o la desinstale.

- El agua condensada del interior podría derramarse.

El desmantelamiento de la unidad, el tratamiento del aceite refrigerante y las piezas debe realizarse según la normativa local y nacional.

Si entra líquido de las pilas en contacto con la piel o ropa, lávela inmediatamente con agua. No utilice el mando a distancia si las pilas tienen fugas.

- Los productos químicos de las pilas podrían causar quemaduras u otros perjuicios a la salud.

No exponga la piel, los niños o las plantas a corrientes de aire calientes.

- Podría ser perjudicial para su salud.

No bloquee la entrada ni la salida del flujo de aire.

- Podría causar una avería en el aparato.

No se suba ni coloque nada sobre el aparato. (unidades exteriores)

- Existe riesgo de lesiones personales y avería del aparato.

Tenga cuidado al desembalar e instalar el aparato.

- Los bordes afilados podrían provocar lesiones.

No mezcle aire o gas que no sean los refrigerantes especificados en el sistema.

- Si entra aire por el sistema refrigerante, resulta una presión excesiva, lo que provoca que el equipo se dañe.

Sustituya todas las pilas del mando a distancia por pilas nuevas del mismo tipo. No mezcle pilas nuevas y viejas o diferentes tipos de pilas.

- Podría provocarse un incendio o fallar el producto.

Si el líquido de las pilas alcanzara su boca, cepille sus dientes y consulte a un médico. No utilice el mando a distancia si las pilas han experimentado fugas.

- Los productos químicos de las pilas pueden ocasionar quemaduras u otros peligros para la salud.

No beba el agua que drena el aparato.

- No es potable y podría causar graves problemas en la salud.

Utilice un paño suave para limpiar. No utilice detergentes abrasivos, disolventes ni salpicaduras de agua, etc.

- Existe riesgo de incendio, descarga eléctrica o daños en las piezas de plástico del producto.

Asegúrese de insertar con firmeza el filtro una vez limpio. Limpie el filtro cada dos semanas o más a menudo, si fuera necesario.

- Un filtro sucio reduce la eficiencia.

Si hay fugas de gas refrigerante durante la reparación, no toque las fugas de gas refrigerante.

- El gas refrigerante podría causar congelación en los miembros.

Si hay fugas de gas refrigerante, ventile de inmediato la zona.

- De lo contrario, podría dañarse su salud.

No recargue ni desmonte las pilas. No tire las pilas al fuego.

- Podrían arder o explotar.

No deje funcionando el aire acondicionado durante mucho tiempo cuando la humedad sea muy alta y haya una puerta o ventana abierta.

- Podría condensarse la humedad y mojar o dañar el mobiliario.

Utilice un taburete fijo o una escalera cuando limpie, mantenga o repare el producto hacia lo alto.

- Tenga cuidado y evite lesiones personales.

Introducción al producto

Nombre y función de las piezas

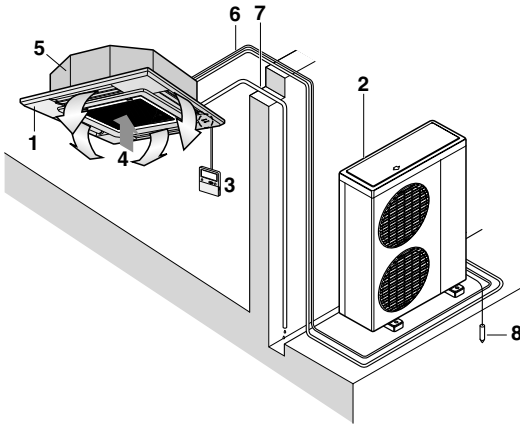

- 1: Unidad interior
- 2: Unidad exterior
- 3 Mando a distancia
- 4: Aire de entrada
- 5: Aire de salida
- 6: Tubería del refrigerante, cableado eléctrico de conexiones
- 7: Tubería de drenaje
- 8: Cable de toma de tierra Cable a tierra de unidad exterior para prevenir descargas eléctricas.

Qué hacer antes de la puesta en funcionamiento

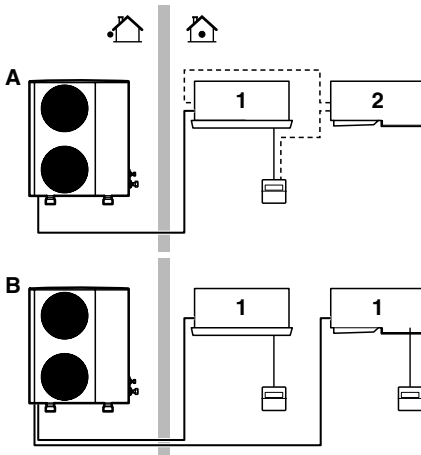

Si su instalación cuenta con un sistema de control personalizado, pregunte a su distribuidor LG qué acción corresponde a su sistema.

- A: Sistema par o sistema de funcionamiento simultáneo
B: Multisistema
1: Unidad con mando a distancia
2: Unidad sin mando a distancia (utilizada como funcionamiento simultáneo)

Lámparas indicadoras de funcionamiento

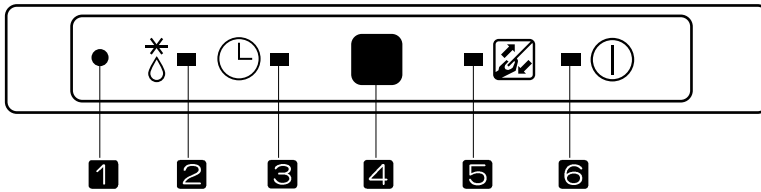

- | | |
|---------------------------------|--|
| 1 Forzado | : Para utilizar la unidad cuando no pueda utilizarse el mando a distancia. |
| 2 Modo de descongelación | : Se ilumina durante el modo de descongelación o funcionamiento de puesta en marcha en caliente (sólo en modelos de bomba de calor). |
| 3 Temporizador | : Se ilumina durante el funcionamiento del Temporizador. |
| 4 Receptor de señal | : Recibe las señales del control remote.
(Sonido de recepción de señal: dos pitidos cortos o un pitido largo) |
| 5 Señal del filtro | : Se ilumina pasadas 2 400 horas desde que se utilizara por primera vez el producto. |
| 6 Encendido/Apagado | : Se ilumina durante el funcionamiento del sistema. |

Mando a distancia sin cables

Este aire acondicionado incluye un mando a distancia sin cables de serie.
También puede adquirir un mando a distancia con cables de forma opcional.

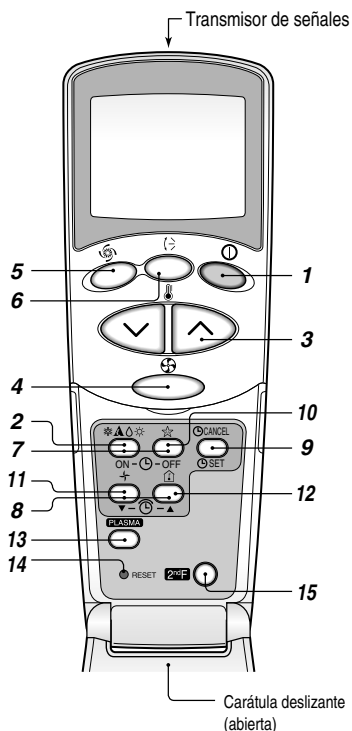

- 1. BOTÓN ENCENDIDO/APAGADO**
Para encender/apagar la unidad.
- 2. BOTÓN PARA LA SELECCIÓN DEL MODO DE FUNCIONAMIENTO**
Para seleccionar el modo de funcionamiento.
- 3. BOTONES PARA EL AJUSTE DE LA TEMPERATURA DE LA SALA**
Para seleccionar la temperatura de la sala.
- 4. SELECTOR DE LA VELOCIDAD DEL VENTILADOR INTERIOR**
Para seleccionar la velocidad del ventilador en cuatro etapas: baja, media, alta o CHAOS.
- 5. BOTÓN JET COOL**
Para iniciar o detener la refrigeración rápida.
(La refrigeración rápida funciona a una velocidad muy alta del ventilador.)
- 6. BOTÓN DE OSCILACIÓN CHAOS**
Para iniciar o detener el movimiento de la rejilla y ajustar la dirección deseada de flujo de aire arriba/abajo.
- 7. BOTONES ARRANQUE/PARADA DEL TEMPORIZADOR**
Para ajustar la hora de inicio y parada del funcionamiento.
- 8. BOTONES DE AJUSTE DE LA HORA**
Para ajustar la hora.
- 9. BOTÓN AJUSTAR/CANCELAR TEMPORIZADOR**
Para ajustar y cancelar el funcionamiento del Temporizador.
- 10. BOTÓN DEL MODO DE APAGADO AUTOMÁTICO**
Para ajustar el funcionamiento del modo de apagado automático.
- 11. BOTÓN DE CIRCULACIÓN DE AIRE**
Para hacer circular el aire de la sala sin refrigeración ni calefacción.
- 12. BOTÓN DE VERIFICACIÓN DE LA TEMPERATURA DE LA SALA**
Para verificar la temperatura de la sala.
- 13. PLASMA(OPCIONAL)**
Para iniciar o detener la función de purificación plasma.
- 14. BOTÓN RESTABLECER**
Inicializar el mando a distancia.
- 15. BOTÓN 2ND F**
Antes de utilizar los modos impresos en azul en la parte inferior de los botones.



Cuidado: al manejar el mando a distancia

- Apunte al receptor de la señal en el mando a distancia con cables para que funcione.
- La señal del mando a distancia puede recibirse a una distancia de unos 7 metros.
- Asegúrese de que no hay obstrucciones entre el mando a distancia y el receptor de la señal.
- No deje caer ni lance el mando a distancia.
- No coloque el mando a distancia en un lugar expuesto a la luz solar directa, o cerca de la unidad de calefacción, o cerca de otra fuente de calor.
- Si al receptor de señal le llega una luz intensa, bloquéela con una cortina, por ejemplo, para evitar un funcionamiento anormal. (ex: inicio rápido electrónico, ELBA, lámpara fluorescente de tipo invertido)

NOTA

- * El mando a distancia sin cables no permite activar el modo remolino (4 vías)
- * Para más detalles, consulte el Manual de accesorios del mando a distancia sin cables.
- * El producto real puede diferir de la imagen superior según el tipo de modelo.

Mantenimiento y asistencia técnica

Unidad interior

Parilla, carcasa y mando a distancia

- Apague el sistema antes de limpiar. Para limpiar, utilice un paño suave y seco. No utilice lejía ni productos abrasivos.

NOTA

La alimentación debe estar desconectada antes de limpiar la unidad interior.

Filtros de aire

Los filtros de aire de detrás de la parrilla frontal deberían verificarse y limpiarse una vez cada 2 semanas o más frecuentemente si es necesario.



- No utilice nunca nada de lo siguiente:
 - Agua más caliente de 40°C. Podría deformar y/o decolorar.
 - Substancias volátiles. Podrían dañarse las superficies del aire acondicionado.



1 Saque los filtros de aire.

- Tome la pestaña y jale de ella hacia adelante para extraer el filtro.



PRECAUCIÓN: Cuando haya que retirar el filtro del aire, no toque las partes metálicas de la unidad interior. Podría ocasionar daños.

2 Limpie la suciedad del filtro del aire mediante una aspiradora o lavándolo con agua.

- Si queda suciedad oculta, lave con detergente neutro en agua tibia
- Si se usa agua caliente (50°C o más), podría deformarse el aparato.

3 Después de lavar con agua, séquelo bien a la sombra.

- No exponga el filtro del aire a la luz solar directa o al calor de un fuego para secarlo.

4 Instale el filtro de aire.

Filtro purificador (opcional)

Limpieza

El filtro de aire PLASMA de detrás de los filtros de aire debería verificarse y limpiarse una vez cada 3 meses o más a menudo en caso de necesidad.

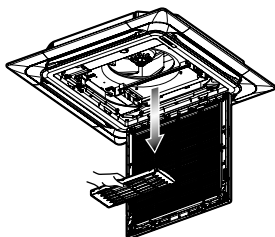

- 1 Después de quitar los filtros de aire, tire ligeramente hacia adelante para sacar el filtro PLASMA.
- 2 Moje en el agua el filtro PLASMA mezclado con detergente neutro durante 20-30 minutos.
- 3 Seque el filtro PLASMA en la sombra durante un día (debe tenerse especial cuidado en eliminar la humedad en estas piezas).
- 4 Observe los cortes de las líneas de descarga eléctrica.
- 5 Vuelva a instalar el filtro PLASMA en su posición original.



PRECAUCIÓN: No toque este filtro PLASMA antes de que pasen 10 segundos de la apertura de la parrilla de entrada, ya que puede provocar una descarga eléctrica.

Sustitución

- Periodo de uso recomendado: Unos 2 años

- 1 Abra el panel frontal y saque el filtro de aire.
- 4 Reinserte el filtro del aire y cierre el panel frontal.

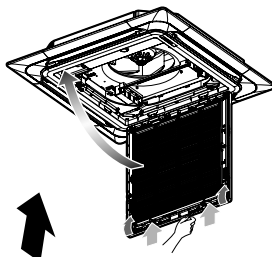
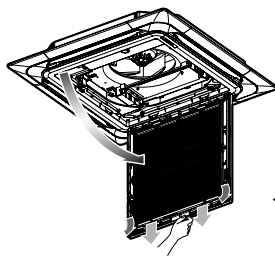

- 2 Retire el filtro purificador del aire.
- 3 Inserte un nuevo filtro purificador del aire.

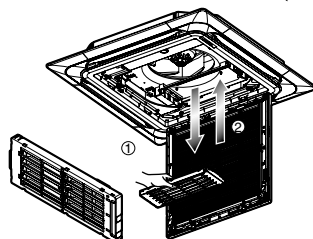

Consejos para el funcionamiento

No enfríe demasiado la sala.

No es bueno para la salud y malgasta electricidad.

Mantenga cerradas las persianas y las cortinas.

No deje que la luz directa del sol entre en la sala cuando el aire acondicionado esté en funcionamiento.

Mantenga uniforme la temperatura de la sala.

Ajuste la dirección del flujo de aire vertical y horizontal para asegurar una temperatura uniforme en la sala.

Asegúrese de que las puertas y ventanas están bien cerradas.

Evite abrir puertas y ventanas si es posible y mantenga el aire frío en la sala.

Limpie el filtro de aire regularmente.

Las obstrucciones en el filtro de aire reducen el flujo de aire y hacen descender los efectos de refrigeración y deshumidificación. Limpie el aparato una vez cada dos semanas.

Ventile ocasionalmente la sala.

Dado que las ventanas se mantienen cerradas, es buena idea abrirlas y ventilar la sala de vez en cuando.

ESPAÑOL

Quando el aire acondicionado no va a....

Si el aire acondicionado no se va a utilizar durante un período prolongado de tiempo.

1. Utilice el aire acondicionado con los siguientes ajustes durante 2 ó 3 horas.
 - Tipo de función: Modo de funcionamiento del ventilador. (consulte la página 14.)
 - Así se secarán los mecanismos internos.
2. Apague el interruptor.



PRECAUCIÓN: Apague el interruptor cuando el aire acondicionado no se vaya a utilizar durante un período prolongado de tiempo. La suciedad puede acumularse y provocar un incendio.

3. Saque las pilas del mando a distancia.

Información útil

Filtros de aire y factura de luz

Si los filtros de aire se atascan con polvo, la capacidad de refrigeración descenderá y se perderá el 6% de la luz utilizada para hacer funcionar el aire acondicionado.

Quando vuelva a utilizar el aire acondicionado.

1. Limpie el filtro de aire e instálelo en la unidad interior. (Consulte la página 22 para la limpieza).
2. Compruebe que la entrada y salida de aire de la unidad interior/exterior no están bloqueadas.
3. Compruebe que el cable de toma de tierra está correctamente conectado. Puede estar conectado a la unidad interior.

Consejos para la localización de averías Ahorre tiempo y dinero

Compruebe los siguientes puntos antes de solicitar reparación o asistencia técnica. Si sigue el fallo, consulte a su distribuidor.

Problema	Explicación	Ver página
El aire acondicionado no funciona.	<ul style="list-style-type: none"> • ¿Ha cometido un fallo en la operación del temporizador? • ¿Se ha fundido el fusible o se ha disparado el interruptor diferencial? 	-
La sala tiene un olor peculiar.	<ul style="list-style-type: none"> • Compruebe que no se trata de humedad de las paredes, alfombras, muebles o prendas de vestir en la sala. 	-
Parece que hay una fuga de condensación en el aire acondicionado .	<ul style="list-style-type: none"> • La condensación ocurre cuando el flujo de aire del aire acondicionado enfría el aire caliente de la sala. 	-
El aire acondicionado no funciona unos 3 minutos después de reiniciarlo.	<ul style="list-style-type: none"> • Éste es el protector del mecanismo. • Espere unos 3 minutos y el aparato iniciará su funcionamiento. 	-
No enfría ni calienta con efectividad.	<ul style="list-style-type: none"> • ¿Está sucio el filtro de aire? Consulte las instrucciones de limpieza del filtro de aire. • La sala puede haber estado muy caliente cuando se encendió por primera vez el aire acondicionado. Deje tiempo para que se enfríe. • ¿Ha ajustado la temperatura incorrectamente? • ¿Están obstruidas las entradas y salidas de aire de la unidad interior? 	9
El aire acondicionado hace mucho ruido.	<ul style="list-style-type: none"> • Si se trata de un ruido que suena como flujo de agua. <ul style="list-style-type: none"> - Éste es el sonido del freón que fluye dentro de la unidad de aire acondicionado. • Si se trata de un ruido que suena como aire comprimido que se libera a la atmósfera. <ul style="list-style-type: none"> - Éste es el sonido del agua de la deshumidificación que se procesa dentro del aire acondicionado. 	-
Se oyen crujidos.	<ul style="list-style-type: none"> • Este sonido se genera por la expansión/contracción de la parrilla de entrada, etc. debido a cambios de temperatura. 	-
El indicador de señales del filtro (LED) está activado.	<ul style="list-style-type: none"> • Limpie el filtro, pulse el botón Temporizador y el botón * del mando a distancia con cables de forma simultánea durante 3 segundos. 	-
La pantalla del mando a distancia no es clara, o no hay visualización.	<ul style="list-style-type: none"> • ¿Se ha disparado el interruptor diferencial? • ¿Están las pilas insertadas en polos (+) y (-) opuestos? 	-

Llame al servicio en los siguientes casos

1. Se da un problema extraño, como un olor a quemado, un sonido muy fuerte, etc.
Apague la unidad y desactive el interruptor. No intente reparar usted mismo o reiniciar el sistema en estos casos.
2. El cable de la electricidad está demasiado caliente o está dañado.
3. El código de error se genera por el autodiagnóstico.
4. Hay escapes de agua desde la unidad interior aunque la humedad es baja.
5. Los interruptores, interruptores automáticos (seguridad, tierra) o el fusible dejan de funcionar correctamente.

El usuario debe llevar a cabo comprobaciones y limpieza de rutina para evitar un rendimiento defectuoso. En una situación especial, sólo personal de servicio puede llevar a cabo los trabajos de reparación. Especificaciones de alimentación: 220 V- 60 Hz al ser un manual multimodelo, le sugerimos que observe el consumo de su equipo en la etiqueta adherida a él.

