

Guía del usuario

M198WA
M208WA
M228WA

No olvide leer la sección **Precauciones de seguridad** antes de utilizar el producto.
Conserve el CD de la Guía del usuario en un sitio accesible como referencia para el futuro.

Consulte la etiqueta adjunta al producto y transmita esta información a su distribuidor cuando requiera asistencia.



Precauciones de seguridad

Lea cuidadosamente estas precauciones de seguridad antes de utilizar el producto.

 **Advertencia** Si ignora el mensaje de advertencia, podría resultar herido e incluso sufrir un accidente o morir.

 **Precaución** Si ignora el mensaje de precaución, podría lesionarse o dañar el producto.

Precauciones durante la instalación del producto

Advertencia

- **Manténgalo alejado de fuentes de calor como, por ejemplo, radiadores eléctricos.**
 - Podría producirse una descarga eléctrica, un incendio o el producto podría funcionar mal o deformarse.
- **Mantenga el material antihumedad del paquete y el embalaje de vinilo fuera del alcance de los niños.**
 - La ingestión de material antihumedad es nociva. Si se ingiere por error, fuerce el vómito del paciente y acuda al hospital más cercano. Además, el embalaje de vinilo puede producir asfixia. Manténgalo fuera del alcance de los niños.
- **No coloque objetos pesados sobre el producto ni se siente encima.**
 - Si el producto cae o se derrumba, puede provocar lesiones. Se debe prestar un cuidado especial con los niños.
- **No deje el cable de corriente o de señal en las zonas de tránsito.**
 - Cualquier persona que pase podría tropezar y producir una descarga eléctrica, un incendio, dañar el producto o sufrir una herida.
- **Instale el producto en un sitio limpio y seco.**
 - El polvo o la humedad pueden producir una descarga eléctrica, un incendio o dañar el producto.
- **Si nota que hay humo, o cualquier otro olor, u oye un ruido extraño, desconecte el cable de corriente y póngase en contacto con el servicio técnico.**
 - Si sigue utilizando el producto sin tomar las medidas adecuadas, se podría producir una descarga eléctrica o un incendio.
- **Si se cae el producto o la carcasa está rota, apáguelo y desenchufe el cable de corriente.**
 - Si sigue utilizando el producto sin tomar las medidas adecuadas, se podría producir una descarga eléctrica o un incendio. Póngase en contacto con el servicio técnico.
- **No deje que caiga ningún objeto sobre el producto y evite cualquier golpe. No arroje juguetes ni otros objetos a la pantalla del producto.**
 - Puede ocasionar daños personales, problemas en el producto y dañar la pantalla.

Precaución

- **Asegúrese de que el orificio de ventilación no está bloqueado. Instale el producto en un lugar que tenga una amplitud adecuada (a más de 10 cm de la pared).**
 - Si instala el producto demasiado cerca de la pared, podría deformarse o producirse fuego como consecuencia del calor interior.
- **No cubra el orificio de ventilación del producto con un paño o una cortina.**
 - Podría deformarse el producto o producirse fuego como consecuencia del sobrecalentamiento del interior del producto.
- **Instale el producto en un lugar plano y estable en el que no haya riesgo de que se caiga.**
 - Si se cayera el producto, podría romperse o resultar usted herido.
- **Instale el producto donde no haya interferencias electromagnéticas.**
- **Mantenga el producto lejos de los rayos directos del sol.**
 - Se podría dañar el producto.

Precauciones de seguridad

● Precauciones relacionadas con la corriente eléctrica

Advertencia

- **Asegúrese de que conecta el cable a un enchufe con toma de tierra.**
 - Podría electrocutarse o resultar herido.
- **Emplee únicamente el voltaje nominal.**
 - Podría electrocutarse o dañar el producto.
- **En caso de tormenta o relámpagos, nunca toque el cable de alimentación ni el cable de señal ya que es muy peligroso.**
 - Se puede producir una descarga eléctrica.
- **No conecte varios cables de prolongación, aparatos eléctricos o radiadores eléctricos a un único enchufe. Utilice una regleta de corriente con toma de tierra diseñada para su uso exclusivo con un ordenador.**
 - Se podría producir un incendio como consecuencia del sobrecalentamiento.
- **No toque el enchufe de corriente con las manos húmedas. Además, si las clavijas del enchufe están húmedas o cubiertas de polvo, séquelas por completo o quíteles el polvo.**
 - Podría electrocutarse como consecuencia del exceso de humedad.
- **Si no va a utilizarlo durante mucho tiempo, desenchufe el cable de corriente del producto.**
 - Si se acumula el polvo, puede producirse un incendio y el deterioro del aislante puede causar una fuga eléctrica, una descarga eléctrica o un incendio.
- **Introduzca el cable de corriente por completo.**
 - Si el cable de corriente no se introduce por completo, puede producirse un incendio.
- **Sujete el enchufe cuando lo retire del terminal de la pared. No doble el cable de corriente con mucha fuerza o coloque objetos pesados sobre el mismo.**
 - Se podría dañar el cable y producir una descarga eléctrica o un incendio.
- **No introduzca un material conductor (como una varilla metálica) en un extremo del cable de corriente mientras el otro está conectado al terminal de la pared. Además, no toque el cable de corriente nada más enchufarlo en el terminal de la pared.**
 - Podría electrocutarse.
- **El cable de alimentación se utiliza como dispositivo de desconexión principal. Asegúrese de que puede acceder fácilmente al enchufe tras la instalación.**
- **El interruptor principal de corriente es el cable de alimentación y dicho dispositivo de interrupción debe ubicarse en un lugar fácil de accionar.**

Precaución

- **No desenchufe el cable de corriente mientras se utiliza el producto.**
 - Una descarga eléctrica podría dañar el producto.

● Precauciones para el traslado del producto

Advertencia

- **Asegúrese de que el producto está apagado.**
 - Podría electrocutarse o dañar el producto.
- **Asegúrese de retirar todos los cables antes de mover el producto.**
 - Podría electrocutarse o dañar el producto.

Precauciones de seguridad

Precaución

- **No golpee el producto mientras lo desplaza.**
 - Podría electrocutarse o dañar el producto.
- **No tire el embalaje del producto. Utilícelo cuando lo traslade.**
- **Sitúe el frontal del panel hacia delante y sujételo con las dos manos.**
 - Si se cayera el producto y se dañara, podría producirse una descarga eléctrica o un incendio. Póngase en contacto con el servicio técnico para repararlo.

Precauciones durante la utilización del producto

Advertencia

- **No desmonte, repare o modifique el producto por su cuenta.**
 - Podría producirse un incendio o una descarga eléctrica.
 - Póngase en contacto con el servicio técnico para realizar cualquier verificación, calibrado o reparación.
- **No pulverice agua sobre el producto ni lo limpie con una sustancia inflamable (disolvente o benceno). Podría producirse un incendio o una descarga eléctrica.**
- **Mantenga el producto lejos del agua.**
 - Podría producirse un incendio o una descarga eléctrica.

Precaución

- **No coloque ni guarde sustancias inflamables cerca del producto.**
 - Hay riesgo de explosión o incendio como consecuencia del uso descuidado de sustancias inflamables.
- **Para limpiar la superficie del tubo marrón, desenchufe el cable de corriente y frote con un trapo suave para evitar que se raye. No lo limpie con un trapo húmedo.**
 - El agua podría entrar en el producto y producir una descarga eléctrica o una avería importante.
- **Descanse cada cierto tiempo para proteger los ojos.**
- **Mantenga el producto limpio en todo momento.**
- **Adopte una postura cómoda y natural cuando trabaje con un producto para relajar los músculos.**
- **Descanse cada cierto tiempo cuando trabaje prolongadamente con un producto.**
- **No presione con fuerza en el panel con la mano o con un objeto afilado, como una uña, un lápiz o un bolígrafo, ni haga rayas sobre él.**
- **Manténgase a una distancia adecuada del producto.**
 - Su visión podría resultar afectada si mira el producto desde muy cerca.
- **Consulte el Manual del usuario para configurar la resolución y el reloj adecuados.**
 - Su visión podría resultar afectada.
- **Utilice únicamente un detergente autorizado para limpiar el producto. (No utilice benceno, disolvente o alcohol.)**
 - Se podría deformar el producto.

Cómo deshacerse de materiales contaminantes de forma segura

- La lámpara fluorescente empleada en este producto contiene una pequeña cantidad de mercurio.
- No se deshaga de este producto de la misma forma que lo haría con los residuos generales de su hogar. Debe hacerlo según las normativas locales correspondientes.

Antes de conectar al PC

Conexión del pie

■ Antes de instalar el producto, asegúrese de que no se está suministrando alimentación ni al producto, ni al sistema informático ni a otros dispositivos conectados.

1. Coloque el producto sobre un cojín o paño suave con la parte frontal hacia abajo.
2. Conecte la base del soporte al cuerpo del pie y presione las pestañas situadas en la parte inferior hacia los extremos.
3. Conecte el pie (montado en el paso 2) al panel del monitor hasta que escuche un "clic".
4. Una vez montado, eleve el monitor con cuidado y póngalo de cara.

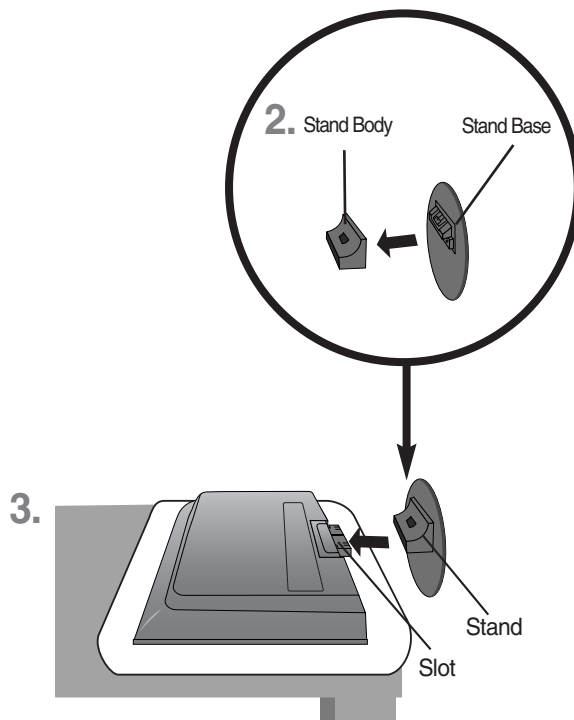

Importante

- Una vez instalada la base de soporte, no la desinstale.
- No mantenga el producto boca abajo sujetándolo únicamente por la base de soporte. El producto podría caerse y dañarse o causarle lesiones en el pie.

Antes de conectar al PC

- Antes de configurar el producto, verifique que la alimentación, el sistema operativo y el resto de dispositivos conectados están apagados.

Colocación de la pantalla

Ajuste la posición del panel de diferentes formas, para conseguir la máxima comodidad.

■ Rango de inclinación : -3° ~ 10°

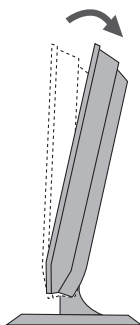

■ Swivel : 350°

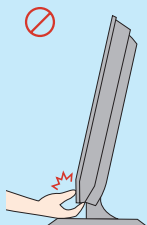
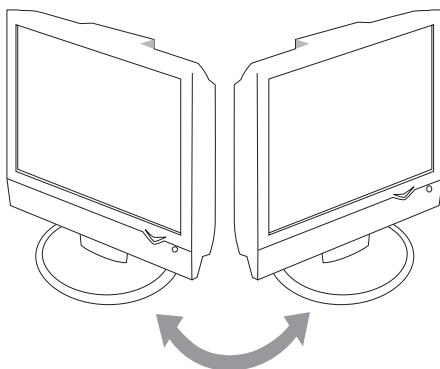

Advertencia:

cuando ajuste el ángulo de la pantalla, no ponga el dedo entre la parte superior del monitor y el cuerpo del soporte. Si lo hace, podría hacerse daño en los dedos.

Dispositivo de bloqueo antirrobo

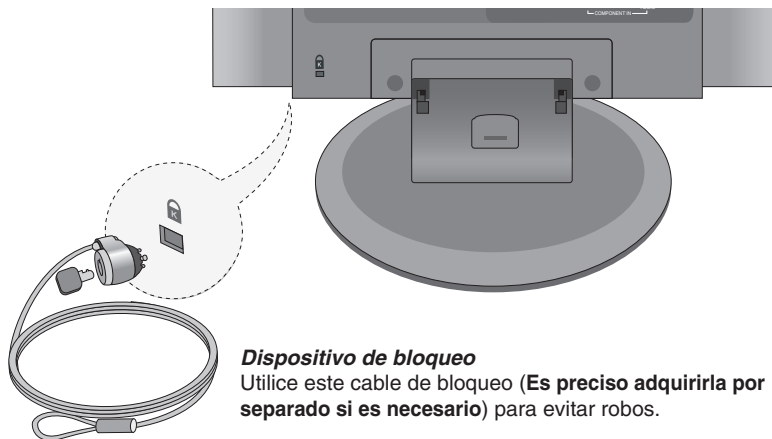

Dispositivo de bloqueo

Utilice este cable de bloqueo (Es preciso adquirirla por separado si es necesario) para evitar robos.

Nombres y funciones de las partes

Nombre de los botones del mando a distancia

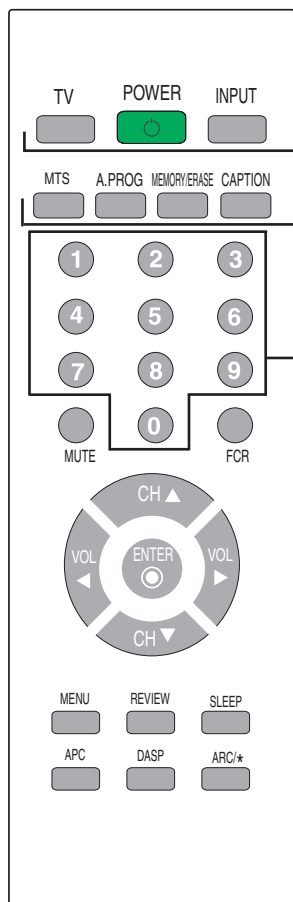

Botón TV

Botón POWER : Botón de encendido y apagado

Botón INPUT (Botón de selección de entrada)



Cada vez que pulse el botón INPUT(Entrada), la señal cambiará según la siguiente secuencia TV → AV → Component → RGB → DVI. Si, transcurridos unos segundos, no se ha introducido ningún dato, la pantalla accederá automáticamente al menú seleccionado.

Botón MTS

Pulse repetidamente para seleccionar el tono de sonido Mono, Estéreo o SAP. Los modos Estéreo y SAP sólo están disponibles si se incluyen en la señal de emisión.

Botón A.PROG

Botón Canal automático

PC: Función de ajuste automático (operativo sólo para la señal analógica)

Botón MEMORY/ERASE

El usuario puede seleccionar los canales manualmente y almacenar o borrar canales individuales.

Botón CAPTION

Seleccione un subtítulo

Off → Modo1 → Modo2 → Texto1 → Texto2

Botones numéricos

Permiten seleccionar y cambiar de canal directamente.

Inserción de las pilas en el mando a distancia.

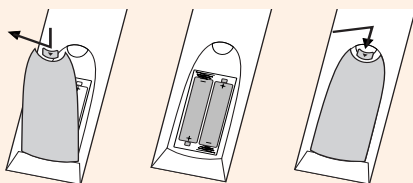

1. Quite la tapa del compartimento de las pilas.

2. Inserte las pilas con la orientación de polaridad correcta (+/-).

3. Cierre la tapa del compartimento de las pilas.

- Deshágase de las pilas tirándolas a un contenedor de reciclaje de pilas para evitar la contaminación del medio ambiente.

Nombres y funciones de las partes

● Vista posterior

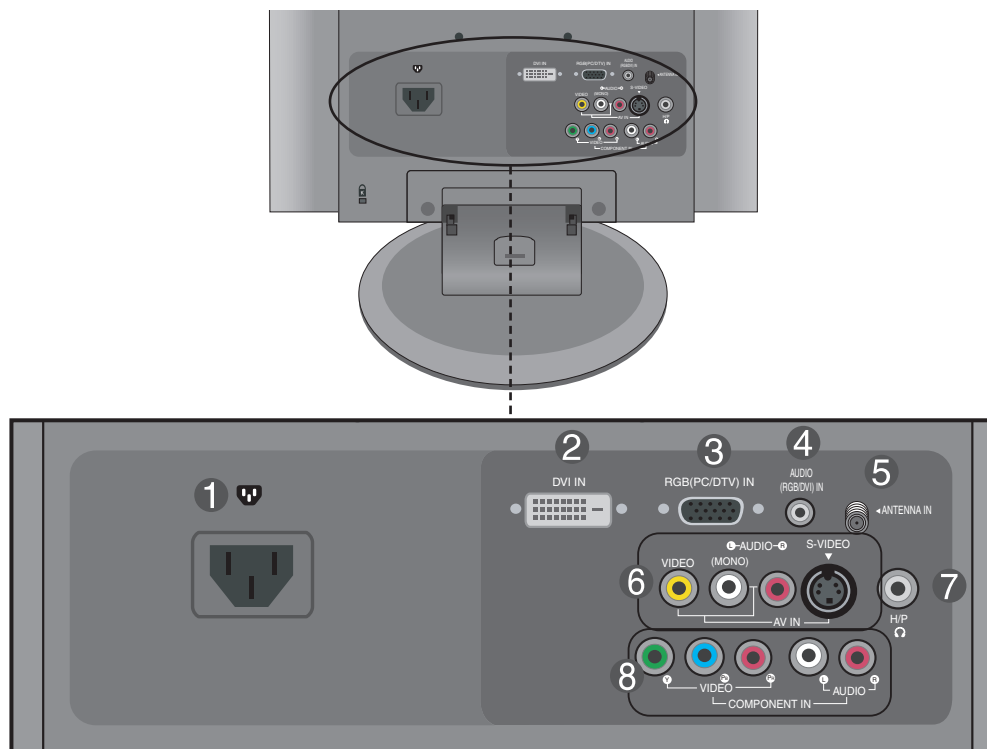

- 1 Conector de alimentación: Conecte el cable de alimentación.
- 2 Conector de señal DVI digital
- 3 Conector de señal analógica D-Sub
- 4 Toma de sonido RGB, DVI : conecte a la toma de la tarjeta de sonido del PC.
- 5 Toma de sintonizador de TV: conecte la antena.
- 6 Terminal de entrada AV
- 7 Conector de los auriculares
- 8 Terminal de entrada de componente

Nombres y funciones de las partes

● Terminal de entrada AV

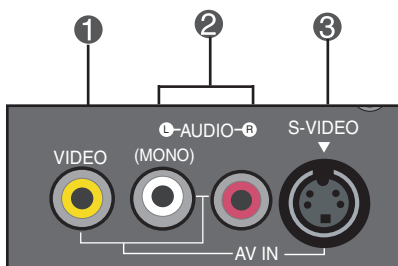

- ① Terminal de entrada Vídeo
- ② Terminal de entrada Audio
- ③ Terminal de entrada S-Vídeo

Conexión de dispositivos externos

Conexión a un PC

1. En primer lugar, compruebe que el ordenador, el producto y todos los periféricos están apagados. A continuación, conecte el cable de entrada de señal.

Panel posterior del producto.

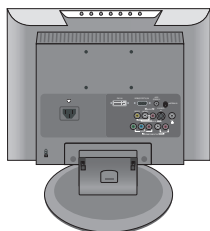

- A Cuando se realiza la conexión con un cable de entrada de señal D-Sub.

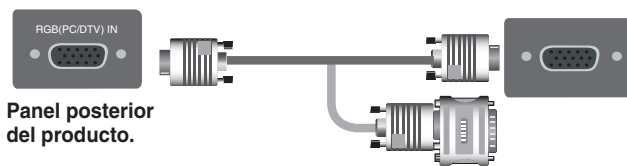

Panel posterior del producto.

Adaptador para Macintosh (Not Included)

Existen adaptadores no compatibles en el mercado: utilice únicamente un adaptador estándar para Macintosh. (Sistema de señales distinto)

- B Cuando se realiza la conexión con un cable de entrada de señal DVI.



Panel posterior del producto.

2. Conecte el cable de audio.

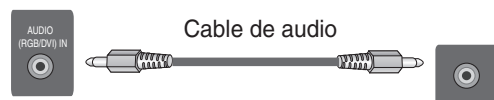

Panel posterior del producto.

• No olvide comprobar el terminal de conexión de la tarjeta de sonido del PC antes de conectar el producto.

Si la tarjeta de sonido admite tomas de salida de altavoces (Speaker Out) y de línea de salida (Line Out), conviértala a línea de salida mediante el convertidor de la tarjeta o la aplicación del PC. (Consulte el manual de usuario de la tarjeta de sonido para obtener más información.)

- **Speaker Out** : terminal conectado al altavoz sin amplificador.
- ***Line Out** : terminal conectado al altavoz con amplificador.

Si la salida de audio de la tarjeta de sonido sólo tiene una toma de salida de altavoces (Speaker Out), reduzca el volumen del PC. Este producto se suministra con un amplificador integrado.

Conexión de dispositivos externos

3. Conecte el cable de alimentación.

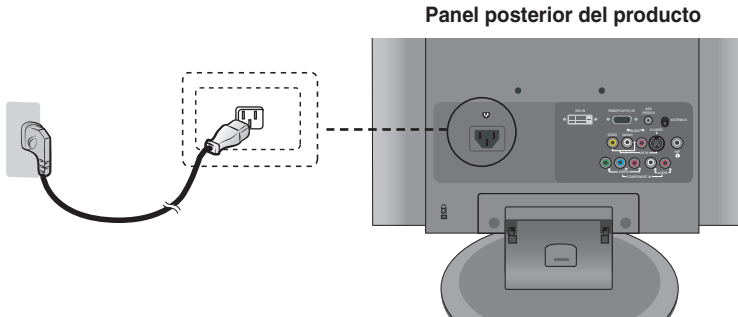

4. ① Conecte la corriente pulsando el botón de encendido del producto.

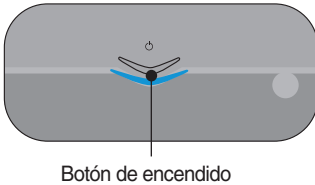

② Encienda el PC.

5. Seleccione una señal de entrada. Pulse el botón INPUT del mando a distancia para seleccionar la señal de entrada. O bien, pulse el botón INPUT situado en la parte lateral del producto.

INPUT → ENTER

A • Seleccione RGB



B • Seleccione DVI



Cada vez que pulse el botón INPUT(Entrada), la señal cambiará según la siguiente secuencia TV → AV → Component → RGB → DVI.

Si, transcurridos unos segundos, no se ha introducido ningún dato, la pantalla accederá automáticamente al menú seleccionado.



Nota

- Realice la conexión directamente a una toma de corriente de pared con toma de tierra o a una regleta de enchufes con toma de tierra.

Conexión de dispositivos externos

Recepción de VCR/DVD

1. Conecte el cable de vídeo/audio tal como se muestra en la siguiente figura y, a continuación, conecte el cable de alimentación (consulte la página 11).

- A** Al realizar la conexión con un cable RCA.

- Conecte el terminal de entrada siguiendo el código de colores adecuado.

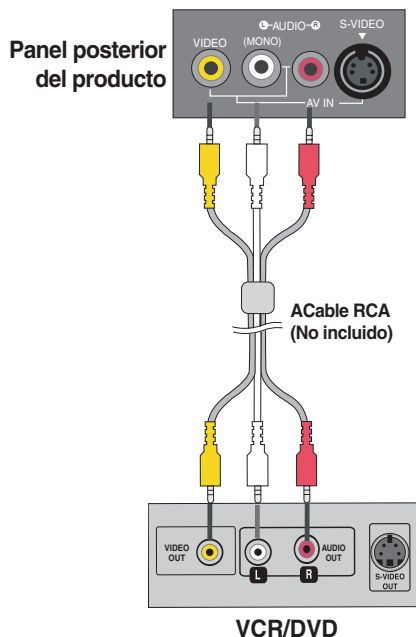

- B** Al realizar la conexión con un cable S-Video.

- Conecte el terminal de entrada de S-Video para visualizar películas con calidad de imagen alta.

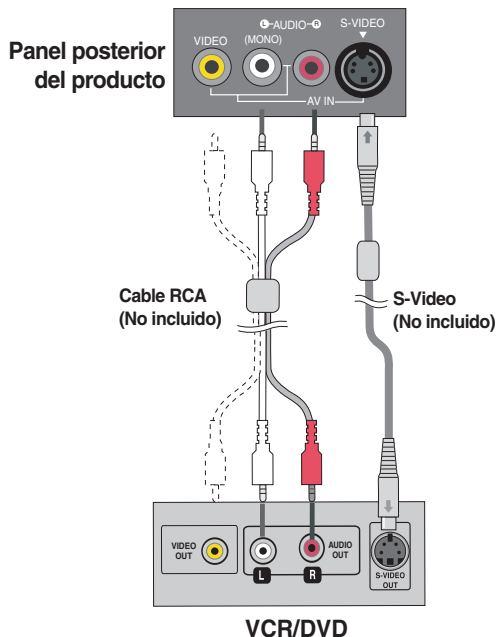

2. Seleccione una señal de entrada.

Pulse el botón INPUT del mando a distancia para seleccionar la señal de entrada. O bien, pulse el botón INPUT situado en la parte lateral del producto.

INPUT → ENTER

- A** Al realizar la conexión con un cable RCA.
- Seleccione **AV**
- B** Al realizar la conexión con un cable S-Video.
- Seleccione **AV**

Entrada

TV

✓ AV

Component

RGB

DVI

▲▼ ○ MENU

Cada vez que pulse el botón INPUT(Entrada), la señal cambiará según la siguiente secuencia TV → AV → Component → RGB → DVI.

Si, transcurridos unos segundos, no se ha introducido ningún dato, la pantalla accederá automáticamente al menú seleccionado.



Nota

- Si el cable RCA está conectado al mismo tiempo que el cable S-VIDEO, el cable S-VIDEO tiene prioridad

Conexión de dispositivos externos

■ ■ ■ Conexión a la caja receptora/DVD(480i/576i/480p/576p/720p/1080i)

1. Conecte el cable de vídeo/audio tal como se muestra en la siguiente figura y, a continuación, conecte el cable de alimentación (consulte la página 11).

Conecte el terminal de entrada siguiendo el código de colores adecuado.

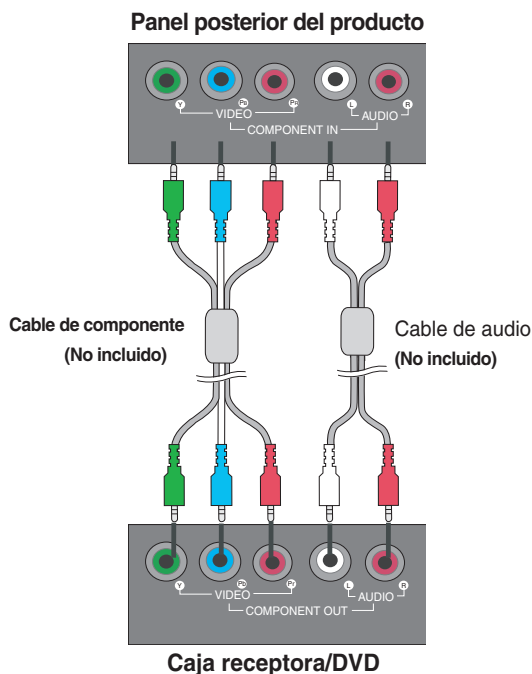

2. Seleccione una señal de entrada.
Pulse el botón INPUT del mando a distancia para seleccionar la señal de entrada.
O bien, pulse el botón INPUT situado en la parte lateral del producto.

INPUT → ENTER

- Seleccione **Component**

Entrada
TV
AV
✓ Component
RGB
DVI
▲▼ ○ MENU

Cada vez que pulse el botón INPUT(Entrada), la señal cambiará según la siguiente secuencia
TV → AV → Component → RGB → DVI.

Si, transcurridos unos segundos, no se ha introducido ningún dato, la pantalla accederá automáticamente al menú seleccionado.

Conexión de dispositivos externos

Recepción de RGB/DVI desde el DVD/caja receptora

1. Conecte el cable de vídeo/sonido como se muestra en la figura siguiente y, a continuación, conecte el cable de corriente. (consulte la página 11)

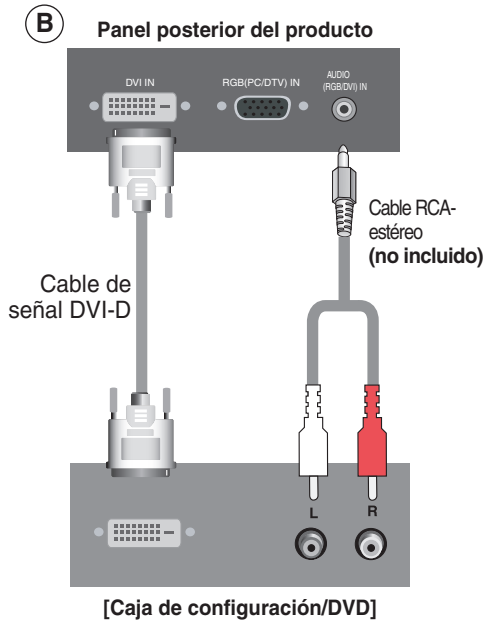
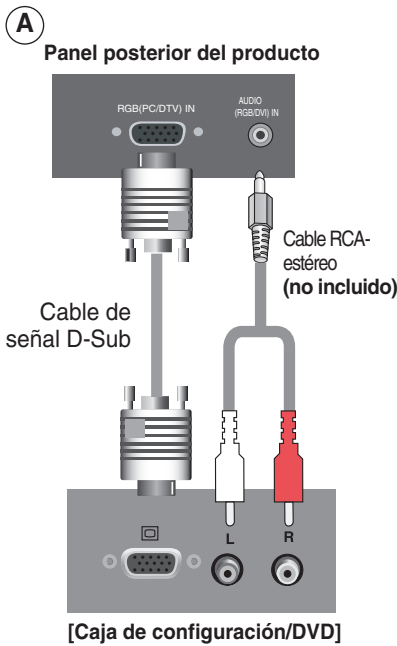

2. Seleccione una señal de entrada.
Pulse el botón INPUT del mando a distancia para seleccionar la señal de entrada. O bien, pulse el botón INPUT situado en la parte lateral del producto.

INPUT → ENTER



Cada vez que pulse el botón INPUT(Entrada), la señal cambiará según la siguiente secuencia TV → AV → Component → RGB → DVI. Si, transcurridos unos segundos, no se ha introducido ningún dato, la pantalla accederá automáticamente al menú seleccionado.

Conexión de dispositivos externos

Recepción de TV

- 1 Compruebe si el cable de la antena está conectado al panel posterior del producto y, a continuación, conecte el cable de alimentación.

Panel posterior del producto

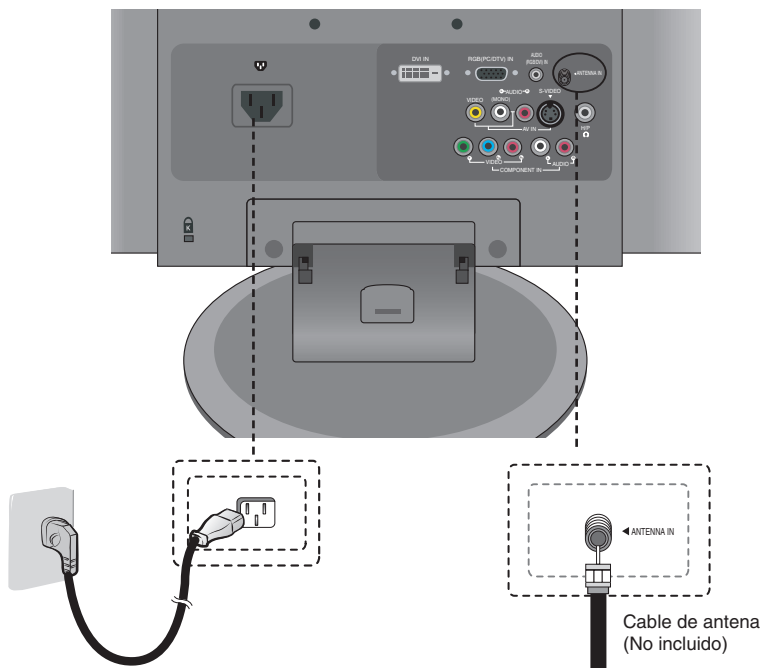

2. Seleccione una señal de entrada.
Pulse el botón INPUT del mando a distancia para seleccionar la señal de entrada.
O bien, pulse el botón INPUT situado en la parte lateral del producto.

INPUT → ENTER

- Seleccione TV



Cada vez que pulse el botón INPUT(Entrada), la señal cambiará según la siguiente secuencia
TV → AV → Component → RGB → DVI.

Si, transcurridos unos segundos, no se ha introducido ningún dato, la pantalla accederá automáticamente al menú seleccionado.

Para organizar los cables con el organizador de cables

1. Organice los cables en el centro, tal como se indica en la siguiente figura.

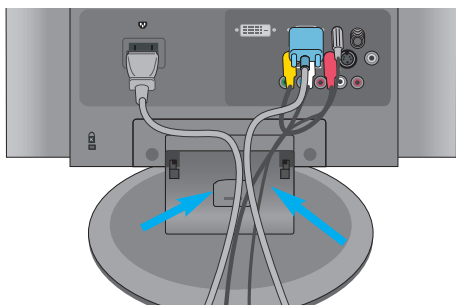

2. Ajuste el organizador de cables en la ranura del fijador hacia abajo.

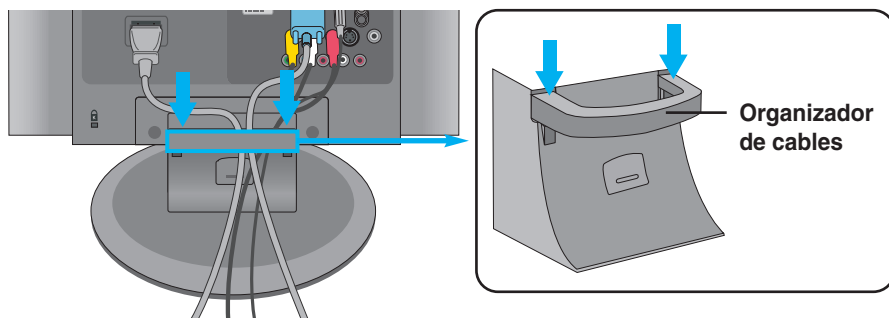

*Si desea extraerlo.

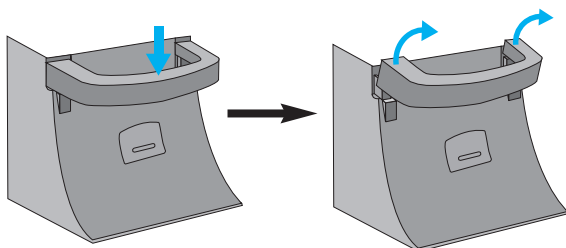

1. Presione suavemente.

2. Tire con suavidad para extraer.

Advertencia

- No utilice el organizador de cables como asa del producto.
- No presione el organizador de cables.

Selección y ajuste de la pantalla

Nombre de los botones de la unidad de ajustes de pantalla

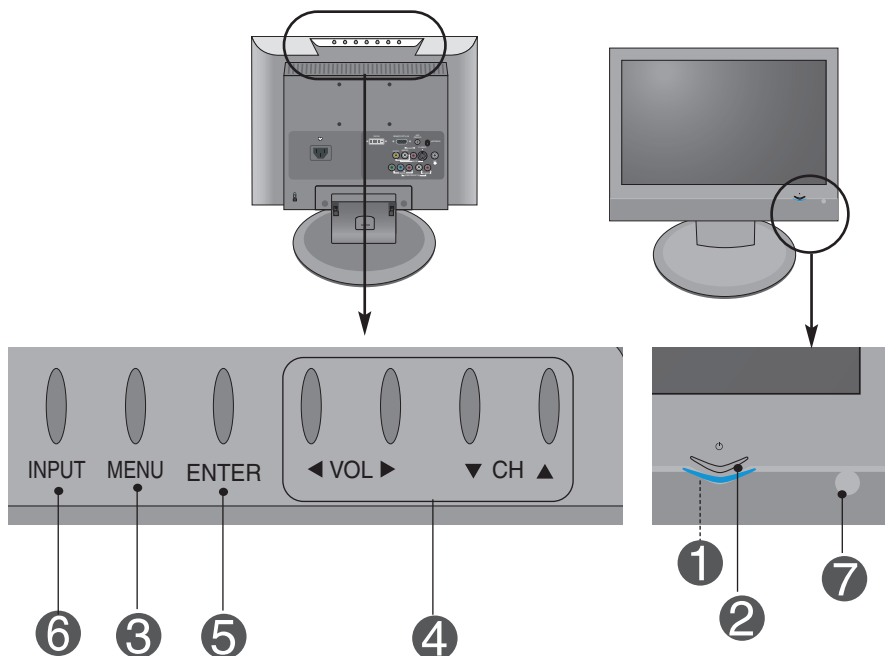

1

Indicador de encendido

- Este indicador se ilumina en azul cuando la pantalla funciona normalmente (en el modo correspondiente). Si la pantalla está en modo de suspensión (ahorro de energía), el color del indicador cambia a ámbar.

2

Sensor de encendido y apagado

- Toque el sensor de encendido y apagado.

3

Botón MENU

- Utilice estos botones para mostrar u ocultar la pantalla del menú OSD (menú de visualización en pantalla).

4

Botones de selección/ajuste OSD

- Utilice este botón para seleccionar un icono o ajustar una configuración en la pantalla OSD.



- Utilice este botón para controlar los canales de la señal de TV.



- Ajuste el volumen.

Volumen

30



Selección y ajuste de la pantalla

Nombre de los botones de la unidad de ajustes de pantalla







- 5 Botón ENTER** El botón ENTER se suele utilizar para seleccionar los menús. Si no aparece ningún menú en la pantalla, al pulsar el botón ENTER se proporcionará información relativa a la fuente de entrada actual.

- 6 Botón INPUT**
- | | |
|-----------|-----------------------|
| TV | Televisión |
| AV | CVBS, SeparateVideo |
| Component | HDTV, DVD |
| RGB | Señal D-Sub analógica |
| DVI | Señal DVI digital |
- 
- Cada vez que pulse el botón INPUT(Entrada), la señal cambiará según la siguiente secuencia TV → AV → Component → RGB → DVI. Si, transcurridos unos segundos, no se ha introducido ningún dato, la pantalla accederá automáticamente al menú seleccionado.

- 7 Receptor IR** • Unidad que recibe la señal desde el mando a distancia.

Selección y ajuste de la pantalla

● Menú OSD (menú de visualización en pantalla)

Icono	Descripción de la función
 Canal	Ajuste/selección del canal durante la recepción de TV
 Imagen	Ajuste de la función de imagen.
 Sonido	Ajuste de la función de sonido.
 Temporizador	Ajuste de la función de hora.
 Especial	Selección de la función de configuración.
 Pantalla	Ajuste de la función de pantalla.

Nota



OSD (menú de visualización en pantalla)

La función OSD permite ajustar adecuadamente el estado de la pantalla, ya que proporciona una presentación gráfica.

Selección y ajuste de la pantalla

● Orden de ajustes de la pantalla OSD (menú de visualización en pantalla)

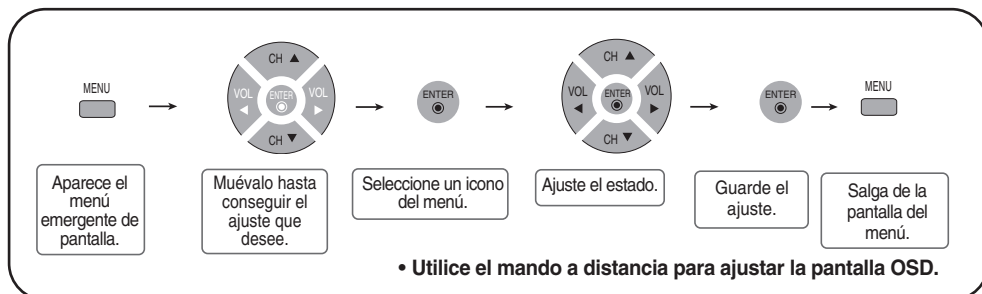

- 1** Primero pulse el botón **MENU** para que aparezca el menú OSD.
- 2** Para acceder a cada uno de los controles, pulse los botones ▼ ▲ .
- 3** Cuando el icono aparezca resaltado, pulse el botón **ENTER**.
- 4** Utilice los botones ▼ ▲ ◀ ▶ para ajustar el elemento en el nivel deseado.
- 5** Para aceptar los cambios pulse el botón **ENTER**.
- 6** Salga del menú OSD pulsando el botón **MENU** varias veces.

Selección y ajuste de la pantalla



Ajuste/selección del canal durante la recepción de TV

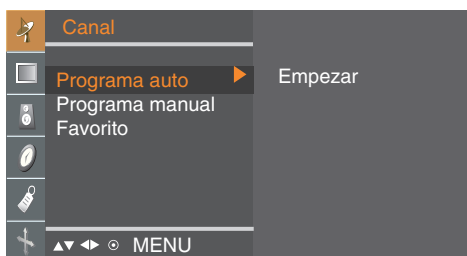

Programa auto Pulse el botón ► para iniciar la programación automática.

Todos los canales de TV disponibles se buscan y almacenan automáticamente.

Para detener el avance automático de canales, pulse el botón MENU.

* Espere a que dicho avance automático finalice el ciclo de búsqueda de canales antes de seleccionar un canal.

La TV busca canales "en el aire" y a continuación los canales se ofrecen a través de un servicio de cable.

Programa manual **TV/CATV** Pulse el botón ► y después utilice el botón ◀ ► para seleccionar el canal.

Borrar/Memoria El usuario puede seleccionar los canales manualmente y almacenar o borrar canales individuales. Pulse el botón ► y después utilice el botón ◀ ► para seleccionar el canal que desee borrar o agregar a la memoria.

Fino En caso de mala recepción, puede mejorar la señal mediante una sincronización precisa. Utilice los botones ◀ ► para sintonizar con precisión y obtener la mejor imagen y sonido.

Favorito Esta función le permite seleccionar directamente sus canales favoritos.

Pulse los botones ▼ ▲ ◀ ► para seleccionar un número de canal.

* **Botón FCR** (mando a distancia): cambia de canal favorito

Selección y ajuste de la pantalla



Ajuste de la función de imagen (RGB-PC/DVI-PC)

APC (Auto Picture Control)



La función **APC** ajusta automáticamente la calidad de la imagen de la pantalla.

- **Nítida**
Seleccione esta opción para obtener una imagen definida.
- **Optima**
Estado más general y natural de la imagen en pantalla.
- **Suave**
Seleccione esta opción para obtener una imagen suave.
- **Usuario**
Seleccione esta opción para utilizar los ajustes definidos por el usuario.



Contraste: Para ajustar el contraste de la pantalla.

Brillo: Para ajustar la luminosidad de la pantalla.

ACC (Auto Color Control)

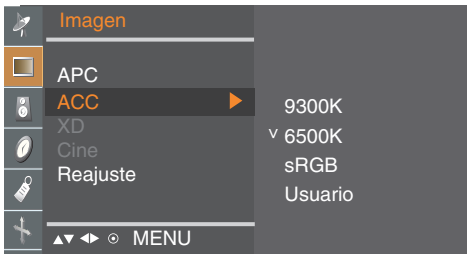

Selección de una definición de color de fábrica.

- **9300K**
Blanco ligeramente violáceo.
- **6500K**
Blanco ligeramente azulado.
- **sRGB**
Reduce ligeramente el brillo.
- **Usuario**
Seleccione esta opción para utilizar los ajustes definidos por el usuario.

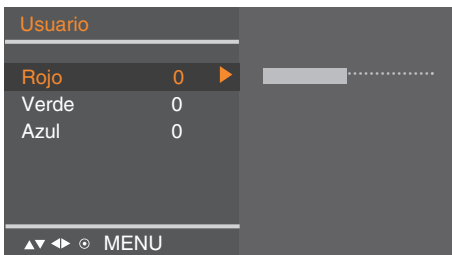

Rojo/Verde/Azul

Defina sus propios niveles de color.

Selección y ajuste de la pantalla



Ajuste de la función de imagen (RGB-PC/DVI-PC)

- XD** XD es la tecnología de imagen exclusiva de LG Electronics con la que se consigue mostrar una señal real de alta definición (HD) mediante un algoritmo avanzado de procesamiento de señal digital. (no funciona en el modo RGB-PC/DVI-PC).
- Cine** (La función es eficaz en el modo siguiente: AV, Component 480i/576i) Mientras está viendo una película, esta función ajusta la unidad para obtener la mejor apariencia de imagen (no funciona en el modo RGB-PC/DVI-PC).
- Reajuste** Vuelve a los valores predeterminados de fábrica APC, ACC.

Selección y ajuste de la pantalla



Ajuste de la función de imagen (TV/AV/Component/RGB-DTV/DVI-DTV)

APC (Auto Picture Control)



La función **APC** ajusta automáticamente la calidad de la imagen de la pantalla

- **Nítida**
Seleccione esta opción para obtener una imagen definida.
- **Optima**
Estado más general y natural de la imagen en pantalla.
- **Suave**
Seleccione esta opción para obtener una imagen suave.
- **Usuario**
Seleccione esta opción para utilizar los ajustes definidos por el usuario.

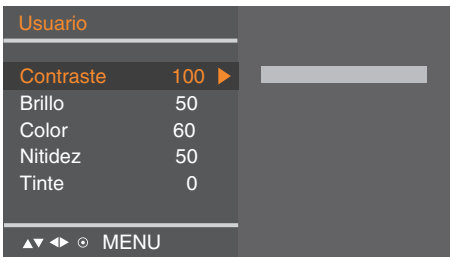

Contraste : Para ajustar el contraste de la pantalla.

Brillo : Para ajustar la luminosidad de la pantalla.

Color : Para ajustar el color en el nivel que desee.

Nitidez : Para ajustar la claridad de imagen de la pantalla.

Tinte : Para ajustar el matiz en el nivel que desee.

ACC (Auto Color Control)



Selección de una definición de color de fábrica.

- **Fría**
Blanco ligeramente violáceo.
- **Normal**
Blanco ligeramente azulado.
- **Cálida**
Blanco ligeramente rojizo.
- **Usuario**
Seleccione esta opción para utilizar los ajustes definidos por el usuario.

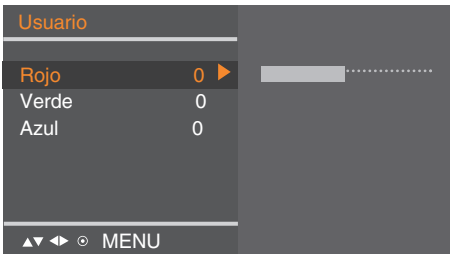

Rojo/Verde/Azul

Defina sus propios niveles de color.

Selección y ajuste de la pantalla



Ajuste de la función de imagen (TV/AV/Component/RGB-DTV/DVI-DTV)

XD

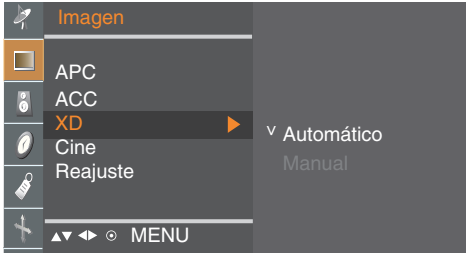

XD es la tecnología de imagen exclusiva de LG Electronics con la que se consigue mostrar una señal real de alta definición (HD) mediante un algoritmo avanzado de procesamiento de señal digital. El modo manual se activa al seleccionar el usuario de APC.

Cine (La función es eficaz en el modo siguiente: AV, Component 480i/576i) Mientras está viendo una película, esta función ajusta la unidad para obtener la mejor apariencia de imagen.

Reajuste Vuelve a los valores predeterminados de fábrica APC, ACC, XD, Cine.

Selección y ajuste de la pantalla



Ajuste de la función de sonido

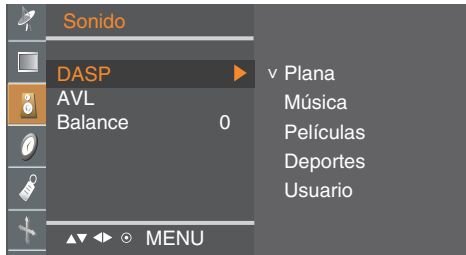

DASP (Digital Auto Sound Processing)

La mejor calidad de sonido disponible se seleccionará automáticamente según el tipo de vídeo que esté viendo en ese momento.

- **Plana:** Tipo de audio más natural y común.
- **Música:** Seleccione esta opción para disfrutar del sonido original mientras escucha música.
- **Películas:** Seleccione esta opción para disfrutar de un sonido sublime.
- **Deportes :** Seleccione esta opción para ver la retransmisión de un evento deportivo.
- **Usuario:** Seleccione esta opción para utilizar los ajustes de audio definidos por el usuario.

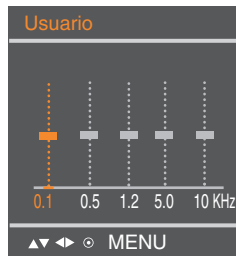

AVL

Para ajustar volúmenes de sonido no equilibrados en todos los canales o señales de forma automática y conseguir el nivel más adecuado. Para utilizar esta función seleccione **On(Conex)**.

Balance

Utilice esta función para equilibrar el sonido entre los altavoces derecho e izquierdo.

Selección y ajuste de la pantalla



Ajuste de la función de hora

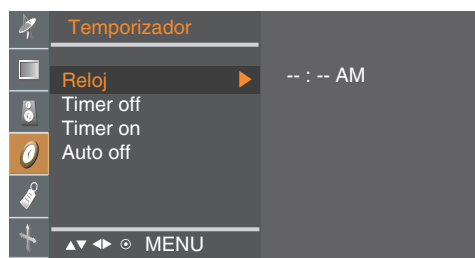

Reloj

Debe ajustar la hora correctamente antes de utilizar la función Timer off, Timer on (Hora conex/descon).

- 1) Pulse el botón MENUy, a continuación, utilice el botón▼▲para seleccionar el menú Temporizador.
- 2) Pulse el botón ► y, a continuación, utilice el botón ▼▲ para seleccionar el menú Reloj.
- 3) Pulse el botón ► y, después, utilice los botones ▼▲para configurar la hora (01~12).
- 4) Pulse el botón ► y, después, utilice los botones ▼▲para configurar los minutos (00~59).
- 5) El valor predeterminado es -- : -- AM(PM).
- 6) Pulse el botón ENTER/MENU para guardar la configuración.

Timer off/ Timer on

(Hora
conex/descon)

La función Timer off (Hora descon) cambia automáticamente la unidad al modo de apagado a la hora preseleccionada.

- 1) Pulse el botón MENUy, a continuación, utilice el botón▼▲para seleccionar el menú Temporizador.
- 2) Pulse el botón ► y, a continuación, utilice el botón ▼▲ para seleccionar Timer off (Hora descon) u Timer on (Hora conex) .
- 3) Pulse el botón ► y, después, utilice los botones ▼▲ para configurar la hora (01~12).
- 4) Pulse el botón ► y, después, utilice los botones ▼▲ para configurar los minutos (00~59).
- 5) Pulse el botón ► y, a continuación, utilice el botón ▼▲ para seleccionar On (Conex) u Off (Descon).
- 6) Sólo para la función Timer on (Hora conex); Pulse el botón ► y, después, el botón▼▲para ajustar el nivel de volumen y el número de canal.
- 7) Pulse el botón ENTER/MENU para guardar la configuración.

Auto Off (Auto descon)

Si la opciónAuto Off (Auto descon) está activada y no hay señal de entrada, el producto pasará al modo de apagado automáticamente transcurridos 10 minutos. (No funciona en el modo PC)

- 1) Pulse el botón MENUy, a continuación, utilice el botón▼▲para seleccionar el menú Auto Off (Auto descon).
- 2) Pulse el botón ► y, a continuación, utilice el botón▼▲para seleccionar On (Conex) u Off (Descon).
- 3) Pulse el botón ENTER/MENU para guardar la configuración.

Nota



- En caso de interrupción de suministro (desconexión o fallo de alimentación), es preciso restablecer el reloj.
- U Dos horas después de que se haya encendido la unidad mediante la función Timer on(Hora conex), volverá automáticamente al modo de apagado a no ser que se pulse algún botón.
- Una vez definidas las opciones Timer on (Hora conex) u Timer off(Hora descon), éstas funcionan a diario a la hora preseleccionada.
- La función Timer off(Hora descon) anula la función Timer on(Hora conex) si ambas se programan a la misma hora.
- La unidad debe encontrarse apagada para que funcione la función Timer on (Hora conex). La función Timer on (Hora conex) pasará a Auto Off (Auto descon) si no se detecta ninguna actividad durante 2 horas tras el ajuste de la función Timer on(Hora conex).

Selección y ajuste de la pantalla



Selección de la función de configuración



Idioma (Language)

Para seleccionar el idioma en que se muestran los nombres de los controles.

Bloqueado

Utilice los botones ▼ ▲ para seleccionar **On (Conex)** o **Off (Descon)**. Es posible configurar la unidad para que únicamente se pueda utilizar desde el mando a distancia y evitar, así, un uso no autorizado.

Para bloquear el ajuste de la pantalla OSD, configure la pestaña **Clave segur.** en la posición de **On (Conex)**.

Para desbloquearla, realice el siguiente procedimiento:

*Pulse el botón **MENU** del mando a distancia y ajuste **Bloqueado** en la posición de **Off (Descon)**.

Subtit/Texto

Utilice los botones ▼ ▲ para seleccionar el modo de subtítulos.

Los servicios de texto proporcionan gran variedad de información sobre todo tipo de temas. (Por ejemplo, listas de programas con subtítulos, previsiones meteorológicas, noticias de valores bursátiles, noticias para personas con problemas auditivos, etc.).

Esta información ocupa hasta media pantalla. No obstante, no todas las emisoras ofrecen servicios de texto, aunque sí suelen ofrecer subtítulos.

En caso de recibir una señal de mala calidad (por ejemplo, un VCR), es posible que aparezca y desaparezca un cuadro negro, incluso si ha seleccionado el modo de texto.

Este efecto es normal si se reciben señales de mala calidad.

Este producto está programado para recuerde el modo **Subtit/Texto** en el que se ajustó la última vez, incluso si se desconecta la unidad.

DDC-CI

La función DDC/CI (Interfaz de comandos del canal de visualización de datos) es un protocolo de comunicación entre el PC y el monitor. La función DDC/CI posibilita el ajuste y la configuración de funciones detalladas del PC para no tener que utilizar los menús en pantalla del monitor. El monitor se puede ajustar desde el PC mediante la comunicación entre el PC y el monitor con la función DDC/CI activada (ON), y el monitor no se puede ajustar desde el PC si la comunicación entre el PC y el monitor está desactivada (función DDC/CI desactivada (OFF)).

XD Demo

Se utiliza para ver la diferencia entre la activación y la desactivación de la función XD Demo (la función XD Demo no está disponible en el modo RGB PC/ DVI PC).

Selección y ajuste de la pantalla



Ajuste de la función de pantalla



Config. auto Este botón se utiliza para el ajuste automático de la **Posición**, el **Phase** y la **Clock** de la pantalla.
(Funciona en el modo RGB-PC.)

Config. manual Este botón se utiliza para el ajuste manual de la **Posición**, el **Phase** y la **Clock** de la pantalla.

- **H-Posición** (Funciona en el modo RGB-PC, RGB-DTV, DVI-DTV, Component)
Mueve la imagen hacia la derecha o la izquierda.
- **V-Posición** (Funciona en el modo RGB-PC, RGB-DTV, DVI-DTV, Component)
Mueve la imagen hacia arriba o hacia abajo.
- **Phase** (Funciona en el modo RGB-PC.)
Para ajustar el enfoque de la pantalla. Este elemento permite eliminar todo el ruido horizontal y limpiar o definir más la imagen de los caracteres.
- **Clock** (Funciona en el modo RGB-PC.)
Para minimizar la aparición de barras o bandas verticales en el fondo de la pantalla. El tamaño de la pantalla horizontal también cambiará.

ARC Para seleccionar el tamaño de la imagen de la pantalla.

- En modo TV, AV : 16:9, Horizontal, Zoom1, Zoom2, 4:3
- En modo RGB/DVI/Component: 16:9, 4:3

Reajuste Utilice esta función para restaurar el producto en sus valores predeterminados de fábrica. No obstante, tenga en cuenta que la selección del idioma no se inicializará.

Solución de problemas

No aparece ninguna imagen

- ¿Ha conectado el cable de alimentación del producto?
 - ¿Está encendido el indicador de encendido?
 - El aparato está encendido, el indicador se ilumina en azul, pero la pantalla está muy oscura.
 - ¿El indicador de encendido está iluminado en ámbar?
 - ¿Aparece el mensaje 'Out of range' (Fuera de rango)?
 - ¿Aparece el mensaje 'Verificar señal'?
- Compruebe si el cable de alimentación está bien conectado a la toma.
 - Compruebe que el interruptor de encendido está activado.
 - Vuelva a ajustar el brillo y el contraste.
 - Si el producto se encuentra en modo de ahorro de energía, mueva el ratón o pulse cualquier tecla.
 - La señal del PC (tarjeta de vídeo) está fuera del rango de frecuencia vertical u horizontal del producto. Ajuste el rango de frecuencia (consulte la sección Especificaciones de esta guía del usuario).
 - * **Resolución máxima**
 - 19 pulgadas: RGB : 1440x 900 @ 75 Hz
 - DVI : 1440x 900 @ 60 Hz
 - 20,1 pulgadas: 1680 x 1050 @ 60 Hz
 - 22 pulgadas: 1680 x 1050 @ 60 Hz
 - El cable de señal entre el PC y el producto no está conectado. Compruebe el cable de señal.
 - Pulse el botón 'INPUT' del mando a distancia para comprobar la señal de entrada.

Aparece el mensaje 'Unknown Product' (Producto desconocido) al conectar el producto

- ¿Ha instalado el controlador?
- Instale el controlador del producto (suministrado con el mismo) o descárguelo del sitio Web. (<http://www.lge.com>)
 - Compruebe si la función Plug&Play es compatible. Para ello, consulte la guía del usuario de la tarjeta de vídeo.

Nota



* **Frecuencia vertical:** para que el usuario pueda ver la pantalla del producto, la imagen debe cambiar cada varias décimas de segundo, igual que una lámpara fluorescente. La frecuencia vertical o tasa de refresco es el número de veces por segundo que aparece la imagen. La unidad de medida son los Hz.

* **Frecuencia horizontal:** el intervalo horizontal representa el tiempo que se tarda en mostrar una línea vertical. Al dividir 1 por el intervalo horizontal, el número de líneas horizontales que aparecen por segundo se puede tabular como la frecuencia horizontal. La unidad de medida son los Khz.

Solución de problemas

La imagen en pantalla presenta un aspecto extraño.

- ¿Es correcta la posición de la pantalla?
 - ¿Aparecen líneas finas en el fondo de la pantalla?
 - Aparece ruido horizontal o los caracteres se muestran borrosos.
- Utilice el menú OSD Posición.
 - Compruebe que la resolución y la frecuencia de la tarjeta de vídeo son compatibles con el producto. Si la frecuencia está fuera de rango, configure la resolución recomendada en Panel de control - Pantalla - Configuración.
 - Utilice el menú OSD Reloj.
 - Utilice el menú OSD Fase de reloj.

Aparecen imágenes posteriores en el producto.

- Las imágenes posteriores aparecen al apagar el equipo.
- Si mantiene una imagen fija durante mucho tiempo, es posible que los píxeles se dañen de prisa. Utilice la función del salva pantallas.

La función de TV no funciona.

- La señal de TV no se recibe.
- Compruebe si ha seleccionado el modo de canal adecuado.
- Utilice la función de configuración automática de canales.
- Compruebe si la antena de TV está bien conectada.

Solución de problemas

La función de audio no funciona.

- ¿No hay sonido?
 - Compruebe si el cable de audio está bien conectado.
 - Ajuste el volumen.
 - Compruebe si el sonido está bien ajustado.
- El sonido está demasiado bajo.
 - Ajuste el volumen.

El color de la pantalla no es normal.

- La pantalla tiene poca resolución de color (16 colores).
 - Ajuste el número de colores en más de 24 bits (color verdadero)
En Windows, seleccione Panel de control – Pantalla – Configuración – Calidad del color.
- El color de la pantalla no es estable o se muestra en un solo color.
 - Compruebe el estado de conexión del cable de señal. O bien, vuelva a insertar la tarjeta de vídeo del PC.
- ¿Aparecen puntos negros en la pantalla?
 - Es posible que aparezcan varios píxeles en la pantalla (de color rojo, verde, blanco o negro). Esto puede deberse a las características propias del panel LCD. No se trata de una avería.

Especificaciones

Las especificaciones del producto pueden variar sin previo aviso con la finalidad de mejorar el producto.

[19 pulgadas]

Panel LCD	Tipo de pantalla	19 pulgadas Panorámica (48,14 cm) TFT (Thin Film Transistor - Transistor de película fina) Panel LCD (Liquid Crystal Display - Pantalla de cristal líquido) Tamaño de visibilidad diagonal: 48,14 cm
	Pitch de píxeles	0,285 mm
Señal de vídeo	Resolución máxima	RGB : 1440 X 900 @75 Hz DVI : 1440 X 900 @60 Hz
	Resolución recomendada	1440 X 900 @60 Hz
	Frecuencia horizontal	28 - 83 kHz
	Frecuencia vertical	56 - 75 Hz
	Tipo de sincronización	Sincronización independiente, digital
Conector de entrada	S-Video, vídeo compuesto, TV, D-Sub analógica, DVI-D, entrada de audio PC, altavoces/auriculares, componente	
Encendido	Tensión nominal	CA 100-240 V ~ 50/60 Hz 1,0 A
	Consumo de energía	En modo de funcionamiento : 50 W (Típ.) En modo de suspensión ≤ 1 W En modo de desactivación ≤ 1 W
Inclinación	Rango de inclinación	-3° ~ 10°
	Rotación	350°
Peso y dimensiones	Tamaño (AxLxA)	456,8 mm x 230,0 mm x 395,0 mm
	Peso (sin embalaje)	4,9 kg (10,8 libras)
Condiciones del entorno	Condiciones de funcionamiento	Temperatura: 10°C ~ 35°C, Humedad: 20% ~ 80%
	Condiciones de almacenamiento	Temperatura: -10°C ~ 60°C, Humedad: 5% ~ 90%

Especificaciones

Las especificaciones del producto pueden variar sin previo aviso con la finalidad de mejorar el producto.

[20,1 pulgadas]

Panel LCD	Tipo de pantalla	20,1 pulgadas Panorámica (51,113 cm) TFT (Thin Film Transistor - Transistor de película fina) Panel LCD (Liquid Crystal Display - Pantalla de cristal líquido) Tamaño de visibilidad diagonal: 51,113 cm
	Pitch de píxeles	0,258 mm
Señal de vídeo	Resolución máxima	RGB : 1680 X 1050 @60 Hz DVI : 1680 X 1050 @60 Hz
	Resolución recomendada	1680 X 1050 @60 Hz
	Frecuencia horizontal	28 - 83 kHz
	Frecuencia vertical	56 - 75 Hz
	Tipo de sincronización	Sincronización independiente, digital
Conector de entrada		S-Video, vídeo compuesto, TV, D-Sub analógica, DVI-D, entrada de audio PC, altavoces/auriculares, componente
Encendido	Tensión nominal	CA 100-240 V ~ 50/60 Hz 1,0 A
	Consumo de energía	En modo de funcionamiento : 50 W (Típ.) En modo de suspensión ≤ 1 W En modo de desactivación ≤ 1 W
Inclinación	Rango de inclinación	-3° ~ 10°
	Rotación	350°
Peso y dimensiones	Tamaño (AxLxA)	484,3 mm x 230,0 mm x 414,3 mm
	Peso (sin embalaje)	4,8 kg (10,58 libras)
Condiciones del entorno	Condiciones de funcionamiento	Temperatura: 10°C ~ 35°C, Humedad: 20% ~ 80%
	Condiciones de almacenamiento	Temperatura: -10°C ~ 60°C, Humedad: 5% ~ 90%

Especificaciones

Las especificaciones del producto pueden variar sin previo aviso con la finalidad de mejorar el producto.

[22 pulgadas]

Panel LCD	Tipo de pantalla	22 pulgadas Panorámica (55,868 cm) TFT (Thin Film Transistor - Transistor de película fina) Panel LCD (Liquid Crystal Display - Pantalla de cristal líquido) Tamaño de visibilidad diagonal: 55,868 cm
	Pitch de píxeles	0,282 mm
Señal de vídeo	Resolución máxima	RGB : 1680 X 1050 @60 Hz DVI : 1680 X 1050 @60 Hz
	Resolución recomendada	1680 X 1050 @60 Hz
	Frecuencia horizontal	28 - 83 kHz
	Frecuencia vertical	56 - 75 Hz
	Tipo de sincronización	Sincronización independiente, digital
Conector de entrada	S-Video, vídeo compuesto, D-Sub analógica, DVI-D, entrada de audio PC, altavoces/auriculares, componente	
Encendido	Tensión nominal	CA 100-240 V ~ 50/60 Hz 1,0 A
	Consumo de energía	En modo de funcionamiento : 50 W (Típ.) En modo de suspensión ≤ 1 W En modo de desactivación ≤ 1 W
Inclinación	Rango de inclinación	-3° ~ 10°
	Rotación	350°
Peso y dimensiones	Tamaño (AxLxA)	525,4 mm x 230,0 mm x 439,0 mm
	Peso (sin embalaje)	5,82 kg (13 libras)
Condiciones del entorno	Condiciones de funcionamiento	Temperatura: 10°C ~ 35°C, Humedad: 20% ~ 80%
	Condiciones de almacenamiento	Temperatura: -10°C ~ 60°C, Humedad: 5% ~ 90%

Especificaciones

● Modo PC – Modo de presintonización

[19 pulgadas]

Modo de presintonización		Frecuencia horizontal (kHz)	Frecuencia vertical (Hz)	Modo de presintonización		Frecuencia horizontal (kHz)	Frecuencia vertical (Hz)
1	720 x 400	31,468	70	11	1440 x 900	55,5	60
2	640 x 480	31,469	60	12	1440 x 900	55,935	60
3	640 x 480	37,500	75	13	1440 x 900	70,635	75
4	800 x 600	37,879	60				
5	800 x 600	46,875	75				
6	1024 x 768	48,363	60				
7	1024 x 768	60,123	75				
8	1152 x 864	67,500	75				
9	1280 x 1024	63,981	60				
10	1280 x 1024	79,976	75				

* 1~13: Modo RGB * 1~12: Modo DVI

[20,1 pulgadas] [22 pulgadas]

Modo de presintonización		Frecuencia horizontal (kHz)	Frecuencia vertical (Hz)	Modo de presintonización		Frecuencia horizontal (kHz)	Frecuencia vertical (Hz)
1	720 x 400	31,468	70	11	1680 x 1050	64,674	60
2	640 x 480	31,469	60	12	1680 x 1050	65,290	60
3	640 x 480	37,500	75				
4	800 x 600	37,879	60				
5	800 x 600	46,875	75				
6	1024 x 768	48,363	60				
7	1024 x 768	60,123	75				
8	1152 x 864	67,500	75				
9	1280 x 1024	63,981	60				
10	1280 x 1024	79,976	75				

● DTV – Temporizador

Modo de presintonización	Frecuencia horizontal (kHz)	Frecuencia vertical (Hz)
*1	720 x 480/60p	31.47
*2	720 x 480/60p	31.5
3	720 x 576/50p	31.25
*4	1280 x 720/50p	37.5
*5	1280 x 720/60p	44.96
*6	1280 x 720/60p	45
7	1920 x 1080/60i	33.72
8	1920 x 1080/60i	33.75
9	1920 x 1080/50i	28.125

● Indicador de encendido

Modo	Producto
Modo de funcionamiento	Azul
Modo de suspensión	Ámbar
Modo de desactivación	No

* : El usuario selecciona el PC o DTV cuando utiliza un PC o una Caja decodificadora con la resolución actual. (La frase anterior debería traducirse tras su corrección).

Especificaciones

● Montaje en pared VESA

Este producto cumple las especificaciones de VESA para adaptadores de interfaz de montaje.

1. Coloque el producto sobre un cojín o paño suave con la parte frontal hacia abajo.

2. Tire de la base del soporte y extráigala mientras pulsa el botón del cuerpo del pie en la dirección de las flechas.

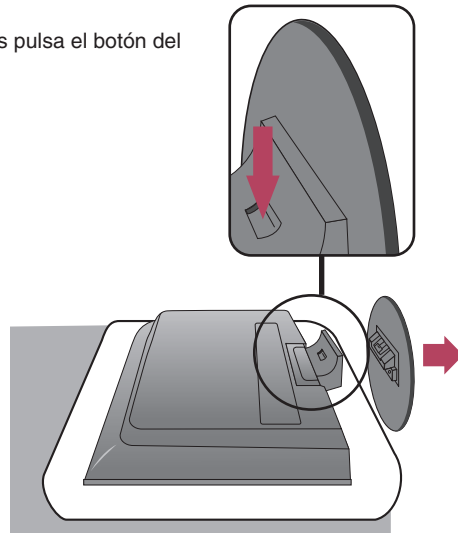

3. Coloque el cuerpo del pie en vertical.

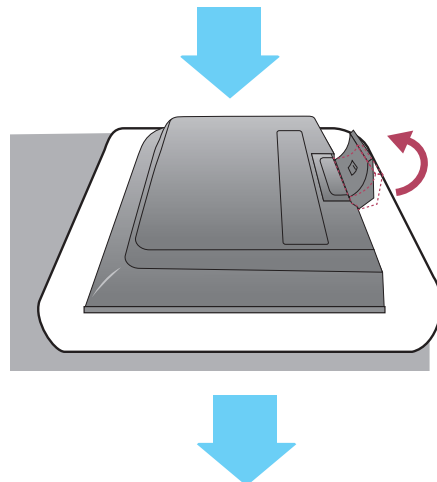

Especificaciones

4. Tire del cuerpo del pie y extráigalo mientras desliza y sujeta las pestañas.

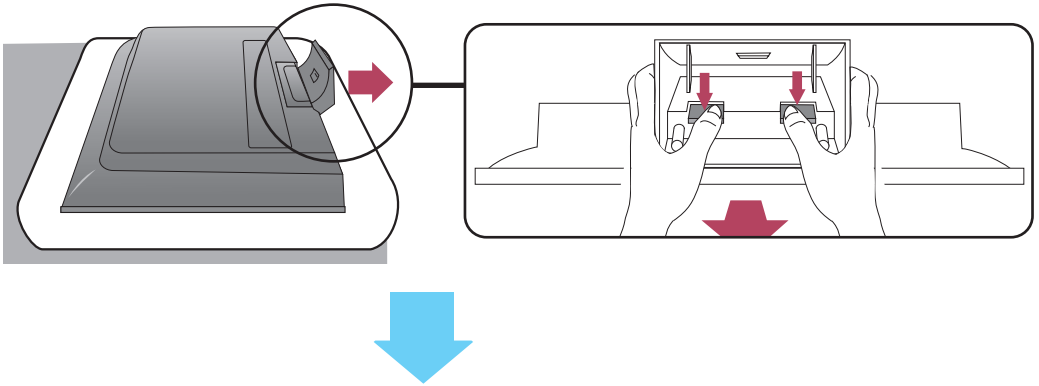

5. Apriete el tornillo del lado posterior del producto y el que se encuentra en la junta del pie.

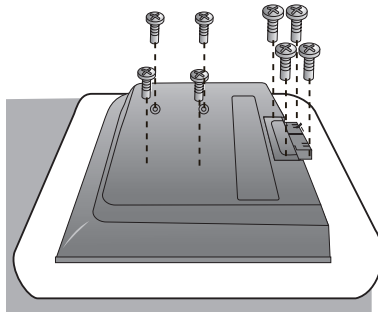

6. Instale el accesorio estándar de montaje de pared VESA.

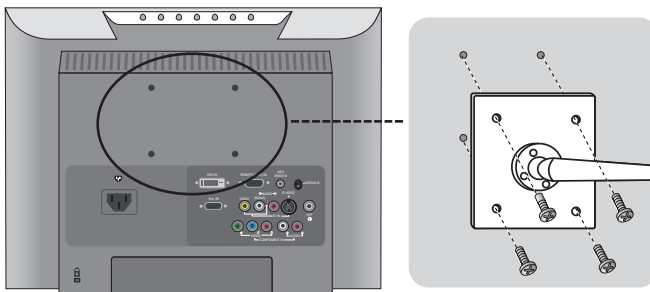

Montaje en pared VESA

Conectado a otro objeto (con pie o montaje en pared). Este producto acepta interfaz de montaje compatible con VESA (**Es preciso adquirirla por separado si es necesario**). Si desea obtener más información consulte la guía de instrucciones de montaje en pared VESA.

Especificaciones

Asignaciones de las patillas del conector de señal

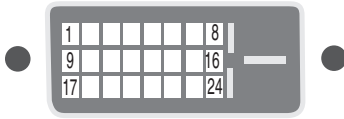

■ Conector DVI-D

Patilla	Señal (DVI-D)	Patilla	Señal (DVI-D)
1	T. M. D. S. Datos 2-	16	Detecta enchufe con conexión en caliente
2	T. M. D. S. Datos 2+	17	T. M. D. S. Datos 0-
3	T. M. D. S. Datos 2/4 Shield	18	T. M. D. S. Datos 0+
4	T. M. D. S. Datos 4-	19	T. M. D. S. Datos 0/5 Shield
5	T. M. D. S. Datos 4+	20	T. M. D. S. Datos 5-
6	Reloj DDC	21	T. M. D. S. Datos 5+
7	Datos DDC	22	T. M. D. S. reloj Shield
8	Sinc. vertical analógica	23	T. M. D. S. reloj+
9	T. M. D. S. Datos 1-	24	T. M. D. S. reloj-
10	T. M. D. S. Datos 1+		
11	T. M. D. S. Datos 1/3 Shield		
12	T. M. D. S. Datos 3-		
13	T. M. D. S. Datos 3+		
14	Alimentación +5 V		
15	Tierra (devolución de +5 V, Sinc. h. y v.)		

T. M. D. S. (señalización diferencial de transiciones minimizada)