



# TELEVISOR LCD | TELEVISOR PLASMA

## MANUAL DE USUARIO

### MODELOS DE LCD TV

32LC7D  
37LC7D  
42LC7D

### MODELOS DE PLASMA TV

42PC5DH  
42PC7DH

Por favor, lea detenidamente este manual antes de poner en funcionamiento su set.

Guárdelo para referencias futuras.

Registre el número de modelo y serie de la unidad.

Vea la etiqueta pegada en el panel posterior y presente esta información a su distribuidor cuando requiera el servicio.



P/NO : MFL34797035 (0710-REV02)  
Printed in Korea



## INSTRUCCIONES IMPORTANTES DE LA SEGURIDAD

Proporcionan las instrucciones importantes de la seguridad con cada aparato. Esta información es dada en un libro o una hoja, o está ubicado antes de cualquier instrucción de la instalación para el uso y es proporcionada con el aparato.

Esta información es dada en un idioma aceptable para el país donde el aparato será usado.

Las instrucciones importantes de la seguridad está titulado como “Instrucciones Importantes de la Seguridad”.

Las instrucciones de la seguridad siguientes incluyen donde es aplicable, y cuando se usa como sigue.

Adicionalmente la información de la seguridad puede ser incluida después del fin de la lista de instrucciones de seguridad siguiente. En la opción del fabricante, una imagen o un dibujo que ilustra la instrucción especificada de seguridad puede ser puesto inmediatamente junto a la instrucción de la seguridad:

### ADVERTENCIA

Lea estas instrucciones.

Guarde estas instrucciones.

Tenga cuidado con todas las advertencias.

Siga todas las instrucciones.



- 1 No coloque la TV en luz solar directa o cerca a fuentes de calor tales como difusores de calor, estufa y otros.

Esto puede causar un incendio.



- 2 No use este producto en un lugar húmedo como en el baño o en cualquier lugar donde se pueda mojar.

Esto puede causar un incendio o una descarga eléctrica.



- 3 Doble el cable de la antena entre el interior y exterior de la casa para evitar que la lluvia fluya hacia adentro.

Esto puede causar que el agua dañe la TV y originar una descarga eléctrica.

- 4 Un cable a tierra debe estar conectado.

Si un cable a tierra no está conectado, existe la posibilidad de peligro de descargas eléctricas debido a la fuga de corriente. Si los métodos de conexión a tierra no son posibles, se debe instalar un interruptor de circuito independiente y éste debe ser instalado por un electricista calificado.

No conecte el cable a tierra de los alambres de teléfono, postes de luz o tuberías de gas.

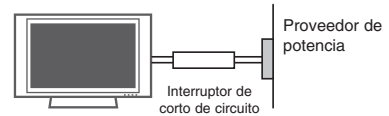

- 5 No coloque ningún objeto que contenga líquidos encima del producto.

Esto puede causar un incendio o una descarga eléctrica.



- 6 Sitios con humedad :

Este aparato no debe ser expuesto a goteras, escurrimientos o salpicaduras y no deben colocarse sobre el producto los objetos con líquido tales como vasos o floreros.

- 7 No inserte ningún objeto dentro de las aberturas de ventilación.

Esto puede causar un incendio o una descarga eléctrica.

- 8 No coloque objetos pesados sobre la TV.

Pueden caerse y causar lesiones serias a un niño o adulto.

# ADVERTENCIA

## INSTRUCCIONES IMPORTANTES DE LA SEGURIDAD

### ADVERTENCIA

- 9** No limpie el producto con agua.  
Esto puede causar un daño al producto o una descarga eléctrica.



- 10** En caso que ud. vea humo o sienta un olor extraño saliendo de la TV, apáguela, desconéctela del tomacorriente y contacte a su proveedor o al centro de servicio.  
Esto puede causar un incendio o una descarga eléctrica.

- 11** No intente dar servicio a la TV usted mismo. Contacte a su proveedor o al centro de servicio.  
Debido a que esto puede causar daño al producto o una descarga eléctrica.



- 12** No toque el producto o la antena durante una tormenta eléctrica.  
Esto puede causar una descarga eléctrica.

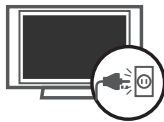

### NOTAS

- 1** Nunca toque el enchufe con las manos mojadas.  
Esto puede causar una descarga eléctrica.
- 
- 2** Desconecte el producto del tomacorriente y quite todas las conexiones antes de moverlo.
- 
- 3** No coloque el producto en una instalación empotrada tal como un librero o estante.  
La TV requiere ventilación.
- 
- 4** Cuando instale la TV sobre una mesa, tenga cuidado de no colocarlo sobre el borde.  
Esto puede provocar que la TV se caiga, causando lesiones serias a las personas y daños considerables al producto.
- 
- 5** No coloque una antena exterior cerca de líneas de tendido eléctrico, luces eléctricas o circuitos eléctricos.  
Esto puede causar una descarga eléctrica.
- 
- 6** Debe haber suficiente distancia entre una antena exterior y las líneas de potencia para evitar que la antena toque las líneas de potencia, aún cuando la antena se caiga.  
Esto puede causar una descarga eléctrica.
- 
- 7** Cuando desconecte la TV, no jale del cordón, sino del enchufe.  
Esto puede causar un incendio.

## NOTAS

- 8** Asegúrese de que el cordón de alimentación no pase a través de ningún objeto caliente como un calentador.

Esto puede causar un incendio o una descarga eléctrica.

- 9** No lo conecte cuando el cordón de alimentación o el enchufe está dañado o la parte conectora del tomacorriente está floja.

Esto puede causar un incendio o una descarga eléctrica.

- 10** Deshágase cuidadosamente de las baterías usadas para evitar que sean ingeridas por los niños.

En caso de que se las traguen, llévelos a ver a un doctor inmediatamente.

- 11** Cuando mueva el producto ensamblado con las bocinas, no lo lleve sosteniendo por las bocinas.

Esto puede causar que el producto se caiga, causando lesiones graves a los niños o adultos, y daños serios al producto.

- 12** Desconecte este producto del tomacorriente antes de limpiarlo. No utilice limpiadores líquidos o en aerosol.

Esto puede causar un daño al producto o una descarga eléctrica.

- 13** Contacte al centro de servicio una vez al año para que limpie las partes internas de la TV.

El polvo acumulado puede causar fallas mecánicas.

- 14** La distancia entre los ojos y la pantalla debe ser de 5 a 7 veces más largo que el largo diagonal de la pantalla.

Esto se recomienda para evitar vista cansada.

- 15** Desconecte el producto del tomacorriente cuando no está atendiendo o usando por períodos largos del tiempo.

Polvo acumulado puede causar un incendio o una descarga eléctrica por deterioro o fuga eléctrica.

- 16** Solamente utilice las baterías especificadas.

Si no, esto puede causar un daño al producto o una descarga eléctrica.

- 17** No golpee el producto ni permita que le caigan objetos encima ni en la pantalla.

Podría resultar dañado usted o el producto.

- 18** **DESCONECTAR EL DISPOSITIVO DE LA RED**

Este dispositivo se desconecta desenchufándolo del cable de red. El enchufe debe contar con un acceso sin obstáculos.

# CONTENIDO

<b>ADVERTENCIA</b> .....	1
Instrucciones Importantes de la Seguridad .....	1
<b>FUNCIONES DE ESTE TV</b> .....	6

## PREPARACIÓN

Accesorios .....	7
Información del panel frontal .....	8
Información del panel posterior .....	10
Instalación de la base .....	12
Montaje para la pared VESA .....	13
Instalación de un Pedestal de Escritorio .....	13
Cubierta posterior para disposición de cables .....	14
Cómo Instalar el Producto Ensamblado en la pared evitando la caída de la Unidad .....	16
Conexión de la Antena o cable .....	17

## CONEXIONES DE EQUIPO EXTERNO

Instalación del HDSTB .....	18
Instalación del DVD .....	21
Instalación del VCR .....	23
Configuración de otra fuente de A/V .....	25
Instalación de la PC .....	26
Salida de Audio .....	31

## VER LA TV / CONTROL DE CANAL

Funciones de los botones del control remoto .....	32
Encendido del TV .....	34
Ajuste del Canal .....	34
Ajuste del volumen .....	34
Selección y ajuste del menú pantalla .....	35
Búsqueda de canales	
- Escaneo automático (Sintonización automática) .....	36
- Agregar/Eliminar los Canales (Sintonización Manual) .....	37
- Edición de Canal .....	38
Input List .....	39

SimpLink .....	40
Etiqueta de entrada .....	42
Bloqueo de teclas .....	43

## CONTROL DE IMAGEN

Tamaño de la Imagen (Control de Relación de aspecto) .....	44
Ajustes de la Imagen Prestablecida	
- Modo imagen - Presintonizada .....	45
- Tono de color - Presintonizada .....	46
Control Manual de Imagen	
- Modo imagen - Modo usuario .....	47
- Tono de color - Modo usuario .....	48
XD - Tecnología de Mejora de la Imagen .....	49
Avanzado - Modo Cinema 3:2 desplegable .....	50
Avanzado - Nivel de negros (Oscuridad) .....	51
Restablecimiento de la imagen .....	52
Minimización de imagen fantasma .....	53
Modo de imagen de poca energía .....	54

## CONTROL DE SONIDO Y DE IDIOMA

Nivelador Automático de volumen .....	55
Ajuste de sonido preestablecido (Modo de audio) .....	56
Ajuste de sonido - Modo usuario .....	57
Ajuste de Balance .....	58
Disposición de bocinas de TV .....	59
Disfrute de la transmisión Estéreo/SAP .....	60
Idioma del audio .....	61
Selección del lenguaje en la pantalla .....	62
Subtítulos .....	63
- Sistemas de texto oculto de programas analógicos .....	64
- Sistemas de texto oculto de programas digitales .....	65
- Opciones del texto oculto .....	66

## CONFIGURACIÓN HORARIA

Programacion del reloj	
- Configuración Auto del Reloj .....	67
- Configuración Manual del Reloj .....	68
Ajustes de Encendido / Apagado Automático del temporizador .....	69
Configuración del temporizador de apagado automático .....	70
Configuración de Corte Automático .....	71

## CONTROL PATERNO /CLASIFICACIONES

Establecer contraseña y bloqueo del sistema ..	72
Bloqueo de canales .....	74
Clasificaciones de Películas y TV .....	75
Bloqueo de entrada externa .....	77

## APÉNDICE

Lista de verificación de problemas .....	78
Mantenimiento .....	80
Especificaciones del producto .....	81
Programando el control remoto .....	83
Códigos de IR .....	87
Configuración de dispositivo externo del control ....	89
Aviso sobre software de código abierto .....	96

# FUNCIONES DE ESTE TV



El generador de imágenes digitales especial y exclusivo de LG, formado por un procesador de imágenes completamente digital y con seis factores diferentes de calidad de imagen principal.



Televisión de alta definición. El sistema de emisión y reproducción de TV digital de alta resolución está compuesto por casi un millón o más de píxeles, pantallas con relación de aspecto 16:9 y audio digital AC3. Un sub-equipo de TV digital, formato HDTV incluye resoluciones de 1 080 entrelazado y 720 progresivo.



Al ser compatible con HDMI CEC del dispositivo de audio/video de LG conectado a HDMI (interfaz multimedia de alta definición), el televisor LG con este logotipo funciona fácilmente con un control remoto.



Fabricado bajo licencia de Dolby Laboratories. "Dolby" y el símbolo de la doble-D son marcas comerciales de Dolby Laboratories.



 es una marca comercial de SRS Labs, Inc. La tecnología TruSurround XT ha sido incorporada bajo licencia de SRS Labs, Inc.



Posee dos puertos HDMI que conectan dispositivos de audio y video con un cable y genera imágenes y sonido de la más alta calidad.

---

## PARA LA TV DE LCD

- Si siente la TV fría al tocar, puede que haya un pequeño "flicker" cuando se ha encendido. Esto es normal, no hay nada malo con la TV.
- Unos pocos defectos de puntos pueden ser visibles en la pantalla, apareciendo en un color rojo, verde o azul. Pero ellos no tienen ningún efecto equivocado para la función del monitor.
- Evítese tocar la pantalla LCD o agarrarla con su(s) dedo(s) por un periodo largo de tiempo. Si lo hace, eso puede provocar una distorsión temporal en la pantalla.

### Disposición

- a. Lámpara fluorescente usada en este producto contiene una cantidad mínima de mercurio.
- b. No disponga este producto con basura normal de la casa.
- c. La disposición de este producto debe ser manejado de acuerdo a la autoridad local de su provincia.

# PREPARACIÓN

## ACCESORIOS

Asegurese de que los siguientes accesorios estén incluidos con su TV. Si algún accesorio no está incluido, favor de contactar al distribuidor del producto en el lugar donde realizó la compra.

El usuario debe usar cables de interfaz de señal recubiertos (cable D-sub de 15 clavijas) con núcleos de ferri-ta para mantener el cumplimiento estándar del producto.

Los accesorios pueden no coincidir con las figuras incluidas en este manual.

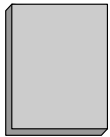

Manual de Usuario



Control Remoto



Baterías



Cable de Alimentación



Cable redondo de 75ohm

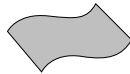

Paño de limpieza

\* Si la superficie exterior de la unidad tiene manchas o marcas de huellas, limpie suavemente utilizando únicamente paños de limpieza diseñados para tal fin.

\* No limpie con demasiada fuerza para intentar quitar las manchas. Tenga cuidado, ya que si limpia con demasiada fuerza podría rayar o decolorar la superficie.

### Para modelos de Televisores Plasma

Esta característica no se encuentra disponible para todos los modelos.



2-Pernos de ojo  
(Refiérase a la p.16)



2-Soportes para pared  
(Refiérase a la p.16)

### Opciones Extras (Adicionales)

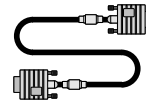

Cable D-sub de 15 terminales

### Para modelos de Televisores LCD



Organizador de cables

Esta característica no se encuentra disponible para todos los modelos.



2- Pernos para TV  
(Refiérase a la p.16)



2- Soportes de TV,  
2- Soportes de pared  
(Refiérase a la p.16)



Portacables  
Acomode los cables  
con el portacables.

32/37 pulgadas  
solamente



4-para la base esamblada  
(Refiérase a p.12)

# PREPARACIÓN

## INFORMACIÓN DEL PANEL FRONTAL

- Es probable que esta vista no coincida con su TV.
- **NOTA:** Si este producto incluye una cinta de protección, retire la cinta.  
A continuación, limpie el producto con un paño (utilice el paño de limpieza incluido, en el caso de que éste se incluya).

### Modelo de Televisor Plasma

#### 42PC5D\*

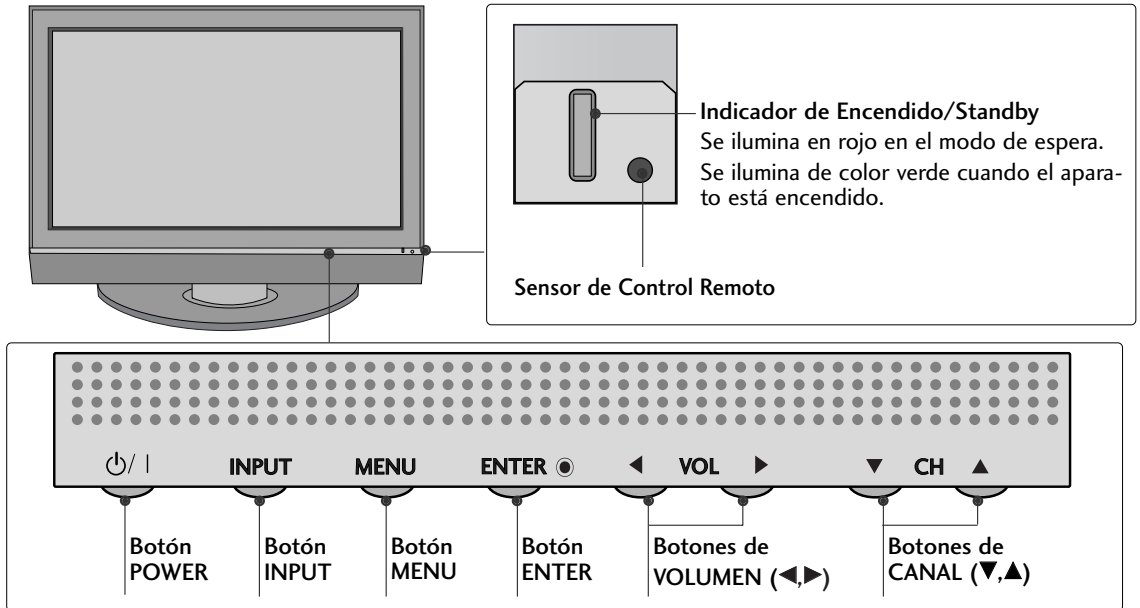

#### 42PC7D\*

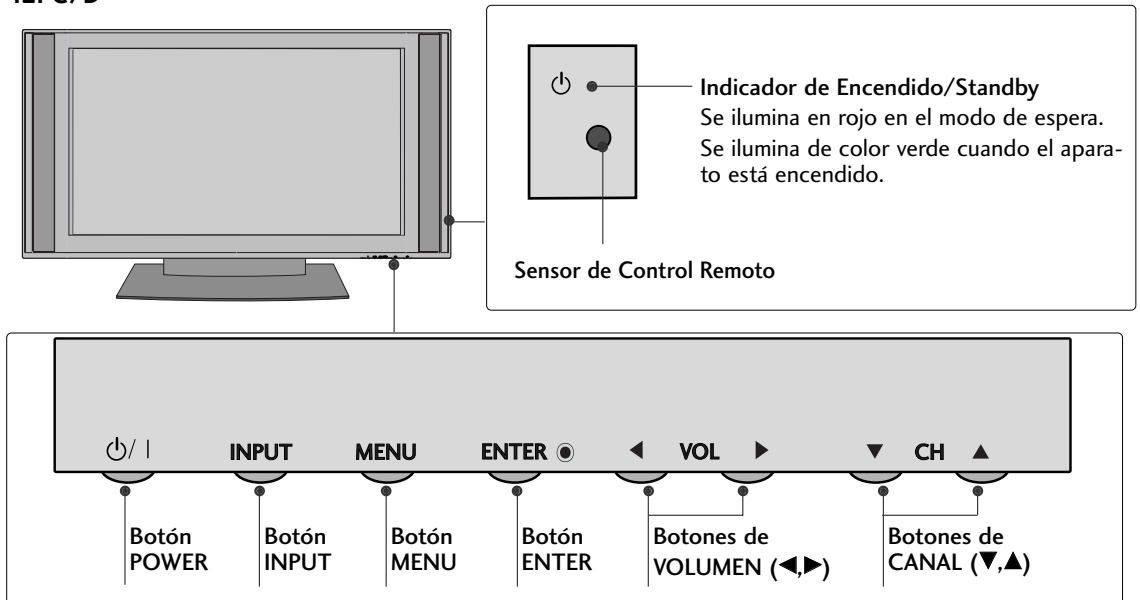

Modelo de Televisor LCD

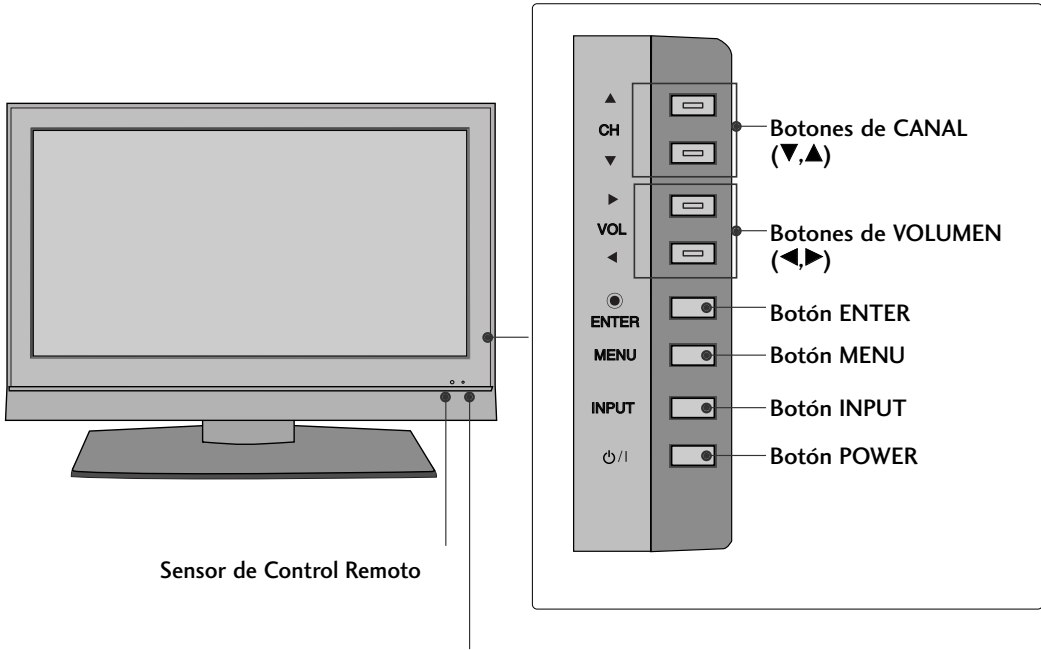

Sensor de Control Remoto

Indicador de Encendido/Standby

Se ilumina en rojo en el modo de espera.

Se ilumina de color verde cuando el aparato está encendido.

# PREPARACIÓN

## INFORMACIÓN DEL PANEL POSTERIOR

■ Es probable que esta vista no coincida con su TV.

### Modelo de Televisor Plasma

42PC5D\*

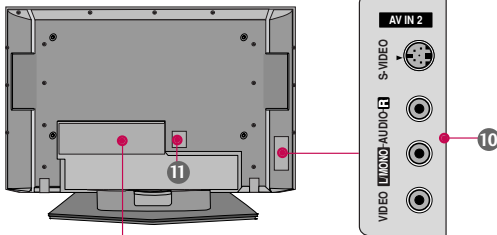

42PC7D\*

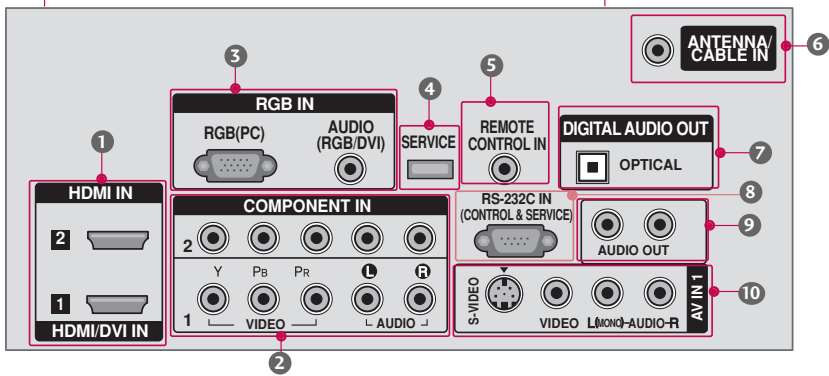
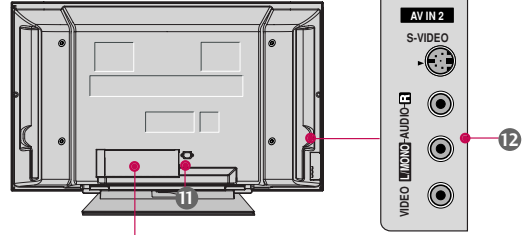

### Modelo de Televisor LCD

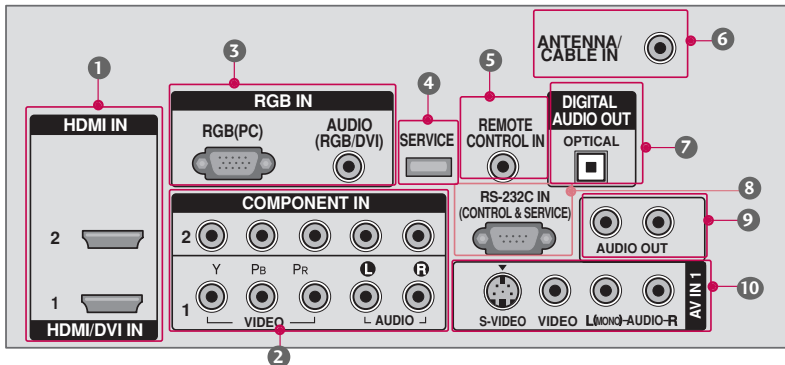
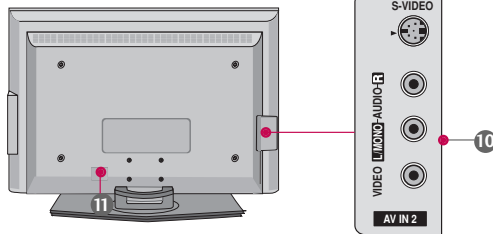

- 1 **HDMI/DVI IN 1, HDMI IN 2**  
Establezca una conexión HDMI (DVI) a cada entrada.
- 2 **Entrada de COMPONENTE**  
Conecte un dispositivo de video/audio de componente a estas entradas.
- 3 **RGB (PC)**  
Conecte la salida desde una PC.  
**AUDIO (RGB/DVI)**  
Conecte el audio desde una PC o DTV.
- 4 **SERVICE**
- 5 **Puerto de Control Remoto**  
Para conectar aquí su control remoto cableado.
- 6 **ANTENNA/CABLE IN (Entrada de la Antena/Cable)**  
Conecte las señales de la transmisión a este puerto.  
Conecte los cables de señal a este conector.
- 7 **DIGITAL AUDIO OUT (Salida de Audio Digital Óptico)**  
Conecte audio digital desde diferentes equipos.  
Nota: En el modo de espera, estos puertos no funcionan.
- 8 **Puerto de la entrada de RS-232C (CONTROL/SERVICIO)**  
Para dispositivos de control externos.
- 9 **AUDIO OUT**  
Conecte audio análogo desde diferentes equipos.
- 10 **AV (Audio/Video) IN (Entrada de Audio/Video)**  
Conecte la salida de audio/video de un dispositivo externo a estos puertos.  
**S-VIDEO (Entrada de S-Video)**  
Conecte la salida de S-Video de un dispositivo de S-VIDEO.
- 11 **Socket del Cordón de Alimentación**  
Esta TV funciona con alimentación de corriente alterna (ca)  
Cuidado: Nunca aplique voltaje de corriente continua (cc) a esta TV.

# PREPARACIÓN

## INSTALACIÓN DE LA BASE (Sólo modelos de televisores LCD de 32/37 pulgadas )

- Es probable que esta vista no coincida con su TV.

PREPARACIÓN

- 1 Coloque cuidadosamente el producto con la pantalla abajo en una superficie acolchada que protegerá el producto y pantalla de algún daño.

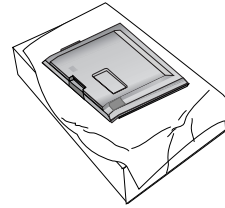

- 2 Monte el soporte del producto con el producto, como aparece en la ilustración.

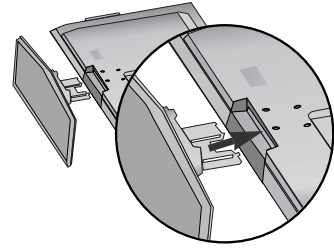

- 3 Instale firmemente los 4 pernos que se incluyen.

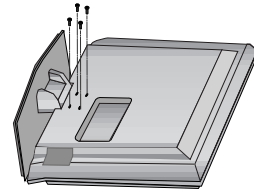

## MONTAJE PARA LA PARED VESA

Este producto acepta una almohadilla de interfaz de montaje compatible con VESA. (opcional)  
 En los cuatro orificios roscados se puede instalar el soporte.

### Modelo de Televisor Plasma

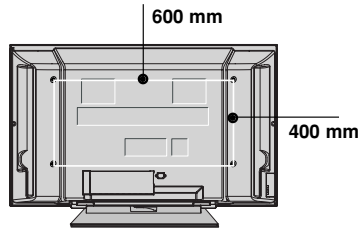
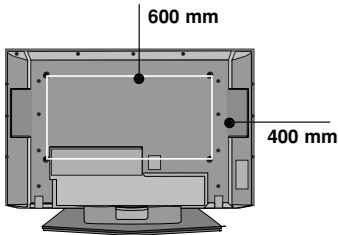

### Modelo de Televisor LCD

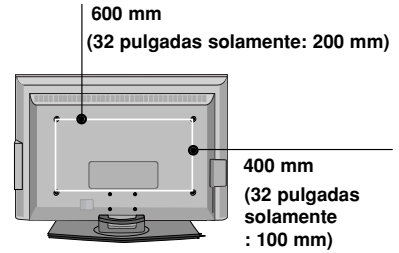

#### ! NOTA

- ▶ La longitud de las tuercas depende del montaje para pared utilizado. Para obtener más información, consulte la Guía de instrucciones para montaje en pared VESA.

## INSTALACIÓN DE UN PEDESTAL DE ESCRITORIO

Para conseguir una ventilación adecuada, deje un espacio de 10,1 cm de separación entre la pared y los costados del televisor.

### Modelo de Televisor Plasma

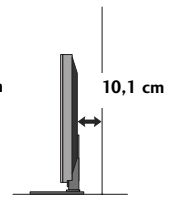
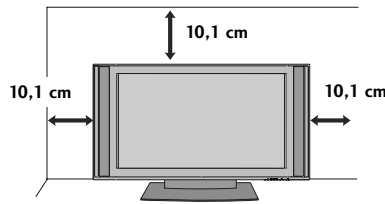
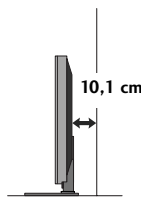
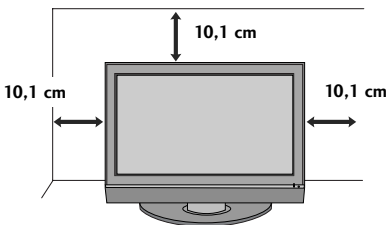

### Modelo de Televisor LCD

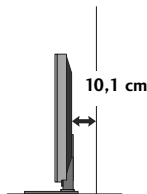
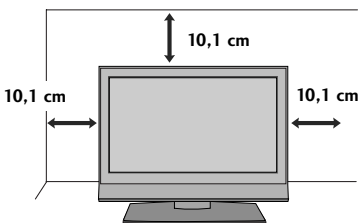

- ! **CUIDADO** ▶ Asegure la ventilación adecuada dejando el espacio recomendado.

# PREPARACIÓN

## CUBIERTA POSTERIOR PARA DISPOSICIÓN DE CABLES

- Es probable que esta vista no coincida con su TV.

### Modelo de Televisor Plasma

#### 42PC5D\*

- 1 Agarre el **ORGANIZADOR DE CABLES** con las dos manos y jalelo como la imagen mostrada.

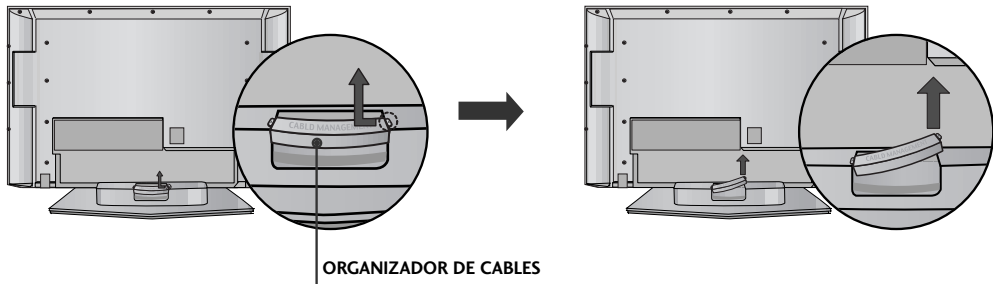

- 2 Conecte los cables necesarios.  
Para conectar un equipo adicional, vea la sección de **CONEXIONES DE EQUIPO EXTERNO**.

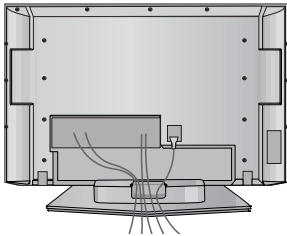

- 3 Reinstale el **ORGANIZADOR DE CABLES** como la imagen mostrada.

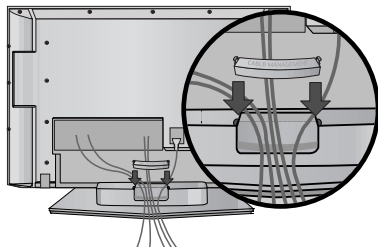

#### 42PC7D\*

Acomode los cables como la imagen.

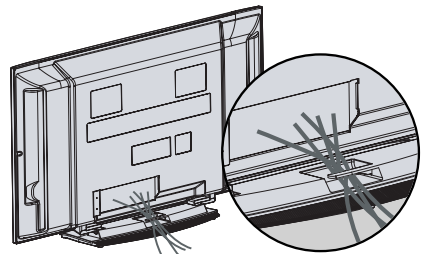

### Modelo de Televisor LCD

- 1 Conecte los cables necesarios.  
Para conectar un equipo adicional, vea la sección de **CONEXIONES DE EQUIPO EXTERNO**.

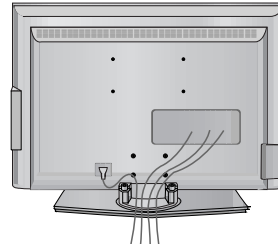

- 2 Instale el **ORGANIZADOR DE CABLES** como la imagen.

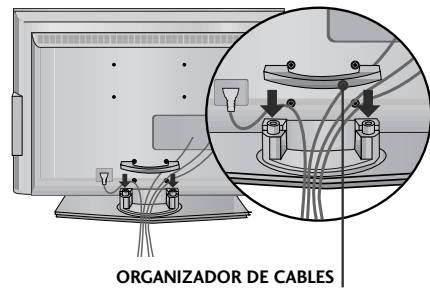

- 3 Ate los cables con el **PORTACABLES** proporcionado.  
(Esta característica no se encuentra disponible para todos los modelos.)

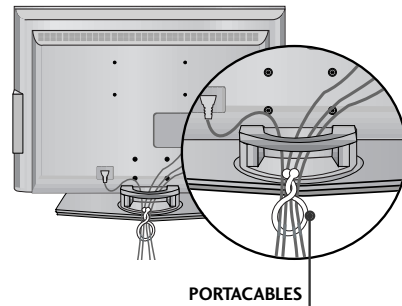

#### ! NOTA

- ▶ No agarre el **ORGANIZADOR DE CABLES** cuando mueve el producto.
- Si el producto se cae, ud. se puede herir o el producto se puede romper.

### Cómo quitar el ORGANIZADOR DE CABLES

- ▶ Agarre el **ORGANIZADOR DE CABLES** con las dos manos jalelo hacia atrás.

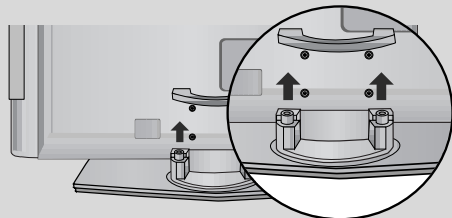

## CÓMO INSTALAR EL PRODUCTO ENSAMBLADO EN LA PARED EVITANDO LA CAÍDA DE LA UNIDAD

- Esta característica no se encuentra disponible para todos los modelos.
- Es probable que esta vista no coincida con su TV.

Instalelo cerca de la pared así el producto no se cae cuando esté presionado hacia atrás.

Las instrucciones mostradas a continuación son más seguras para instalar el producto en la pared así no se caerá cuando el producto esté presionado hacia enfrente. Esto protegerá el producto y la gente de la caída hacia enfrente. También prevendrá el producto del daño causado por la caída.

Cuidado:Favor de estar seguro de que los niños no se suban ni se cuelguen del producto.

### Modelo de Televisor Plasma

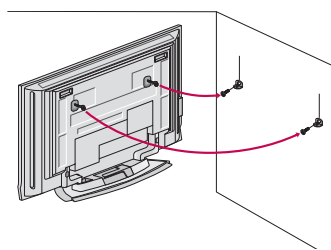
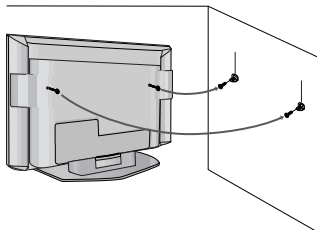

### Modelo de Televisor LCD

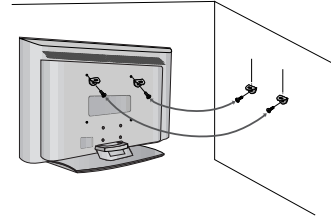

- Use los soportes y los pernos para fijar el producto en la pared como se muestra.
  - \* Si el producto tiene los pernos en el lugar de los pernos de ojo antes de insertar estos últimos, afloje los pernos. Asegúrese de los soportes con los pernos (no incluidos como las partes del producto, debe comprarlos separadamente) en la pared que estén ajustados firmemente. Para usar el producto seguramente asegúrese de que la altura de los soportes montados en la pared sea la misma que la del producto. Asegúrese de que los pernos de ojo o soportes estén apretados en forma segura.

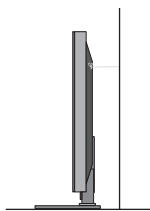

- Use un cordón fuerte (no incluido como la parte del producto, debe comprarlo separadamente) para ajustar el producto. Es más seguro usar un cordón, así se quedará horizontalmente entre la pared y el producto.

# CONEXIÓN DE LA ANTENA O CABLE

■ Es probable que esta vista no coincida con su TV.

## 1. Antena (analógica o digital)

Toma de entrada de pared o antena exterior sin conexiones a caja de cables.  
 Para lograr la mejor calidad de imagen, ajuste la posición de la antena si fuera necesario.

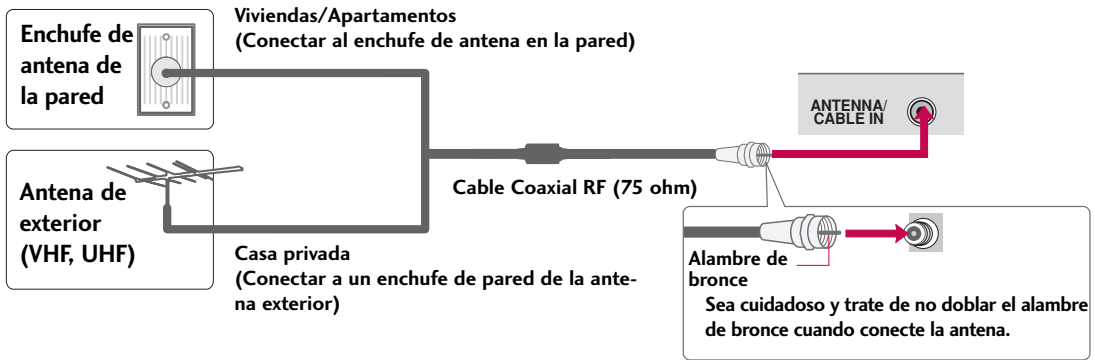

## 2. Cable

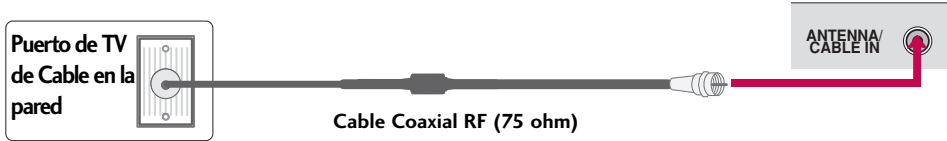

- En áreas de señal deficiente, puede obtener una mejor calidad en la imagen si instala un amplificador de señal como se muestra en la derecha.
- Si está siendo utilizada una antena para dos unidades, use un divisor de señal para conectarse.
- El cable y el convertidor de antena no son proporcionados con el producto.

**! NOTA** ▶ El televisor informará cuando finalice la exploración de canales analógico y de cable.

# CONEXIONES DE EQUIPO EXTERNO

- Para evitar daños en el equipo, no enchufe ningún cable de alimentación hasta haber finalizado la conexión completa de todo el equipo.
- Esta parte de la configuración del Equipo EXTERNO utiliza principalmente imagen para modelo de televisor LCD.

## INSTALACIÓN DEL HDSTB

Este TV puede recibir señales de la transmisión digital/Cable sin una caja sintonizadora externa. Pero si ud. recibe señales digitales desde una caja sintonizadora u otro dispositivo externo digital, refiérase a las siguientes figuras.

### Cuando lo conecta con un cable de componente

#### 1. Cómo conectar

- 1 Conecte las salidas de video (Y, Pb, Pr) del decodificador digital a los puertos de **COMPONENT IN VIDEO 1** en la unidad. Haga coincidir los colores de los conectores (Y = Verde, Pb = Azul, Pr = Rojo).
- 2 Conecte la salida de audio del decodificador digital a los puertos de **COMPONENT IN AUDIO 1** en la unidad.

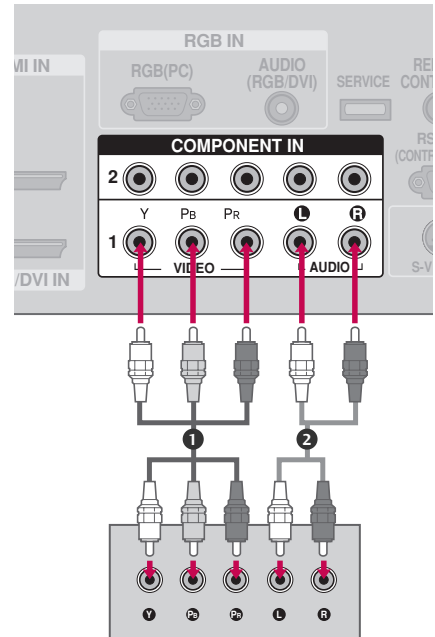

#### 2. Cómo usar

- Encienda el Set-top box digital. (Refiérase al manual de usuario del Set-top box digital.)
- Seleccione la entrada de la fuente **Componente 1** usando el botón **INPUT** del control remoto.
- Si está conectado al **COMPONENT IN2**, seleccione la entrada de la fuente **Componente 2**.

Señal	Componente 1/2	HDMI1/2
480 entrelazado	Sí	No
480 progresivo	Sí	Sí
720 progresivo	Sí	Sí
1 080 entrelazado	Sí	Sí
1 080 progresivo	Sí	Sí

Y, CB/PB, CR/PR

Resolución	Frecuencia Horizontal(kHz)	Frecuencia Vertical(Hz)
720x480 entrelazado	15,73	59,94
	15,73	60,00
720x480 progresivo	31,47	59,94
	31,50	60,00
1 280x720 progresivo	44,96	59,94
	45,00	60,00
1 920x1 080 entrelazado	33,72	59,94
	33,75	60,00
1 920x1 080 progresivo	26,97	23,976
	27,00	24,00
	33,71	29,97
	33,75	30,00
	67,432	59,94
	67,50	60,00

## Cuando conecte un cable de HDMI

### 1. Cómo conectar

- 1 Conecte la salida HDMI del decodificador de señales digitales al conector **HDMI/DVI IN 1** o **HDMI IN 2** en el televisor.
- 2 No se necesita conexión de audio por separado. HDMI admite audio y video.

### 2. Cómo usar

- Encienda el decodificador digital.  
(Refiérase al manual de usuario del decodificador digital.)
- Seleccione la entrada de la fuente **HDMI1** o **HDMI2** usando el botón **INPUT** del control remoto.

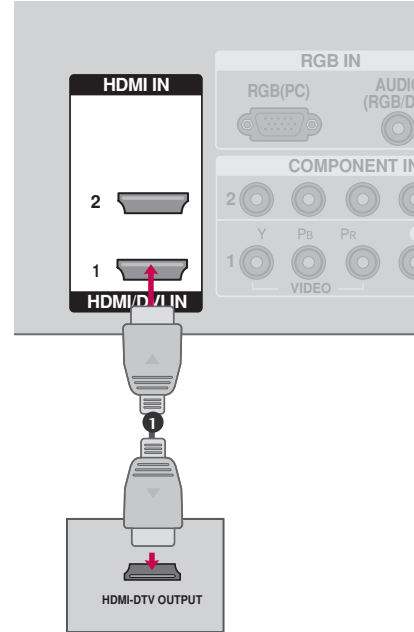

Modo HDMI1/DVI-DTV, HDMI2-DTV

Resolución	Frecuencia Horizontal(kHz)	Frecuencia Vertical(Hz)
720 x 480 progresivo	31,47	59,94
	31,50	60,00
1 280 x 720 progresivo	44,96	59,94
	45,00	60,00
1 920 x 1 080 entrelazado	33,72	59,94
	33,75	60,00
1 920 x 1 080 progresivo	26,97	23,976
	27,00	24,00
	33,71	29,97
	33,75	30,00
	67,432	59,939
	67,50	60,00

# CONEXIONES DE EQUIPO EXTERNO

## Cuando lo conecta con un cable de HDMI al DVI

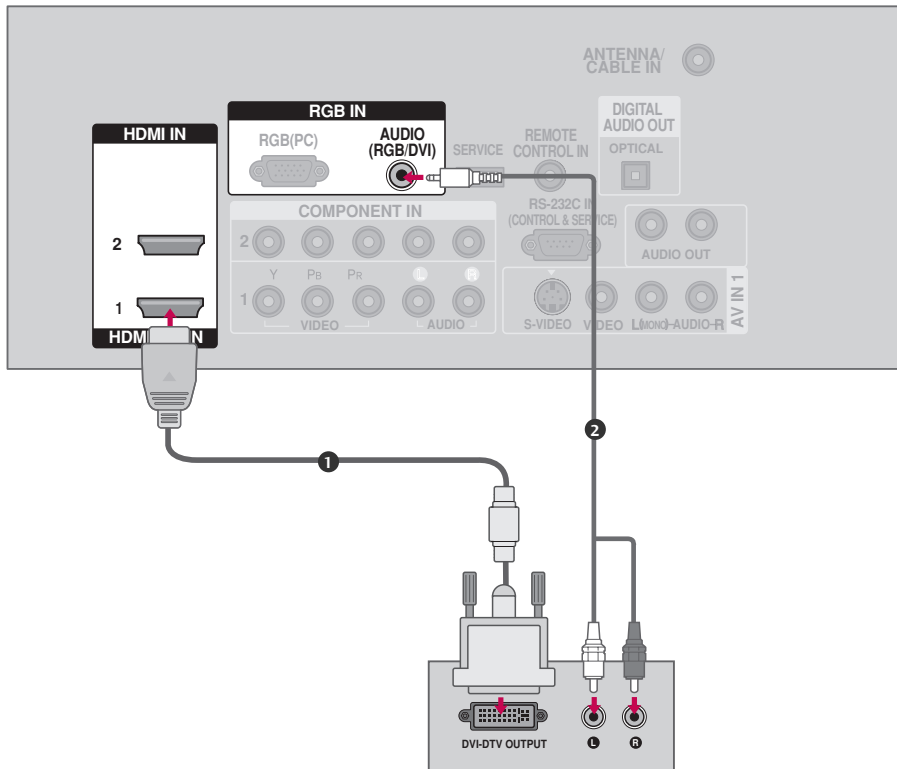

### 1. Cómo conectar

- 1 Conecte la salida de DVI del decodificador digital al puerto de **HDMI/DVI IN 1** en la unidad.
- 2 Conecte las salidas de audio del decodificador al puerto de **AUDIO (RGB/DVI)** en la unidad.

### 2. Cómo usar

- Encienda el decodificador digital. (Refiérase al manual de usuario del decodificador digital.)
- Seleccione la entrada de la fuente de **HDMI1** usando el botón de **INPUT** del control remoto.

# INSTALACIÓN DEL DVD

## Cuando lo conecta con un cable de componente

### 1. Cómo conectar

- 1 Conecte las salidas de video (Y, PB, PR) del DVD a los puertos de **COMPONENT IN VIDEO1** en la unidad. Haga coincidir los colores de los conectores (Y = Verde, PB = Azul, PR = Rojo).
- 2 Conecte las salidas de audio del DVD a los puertos de **COMPONENT IN AUDIO1** en la unidad.

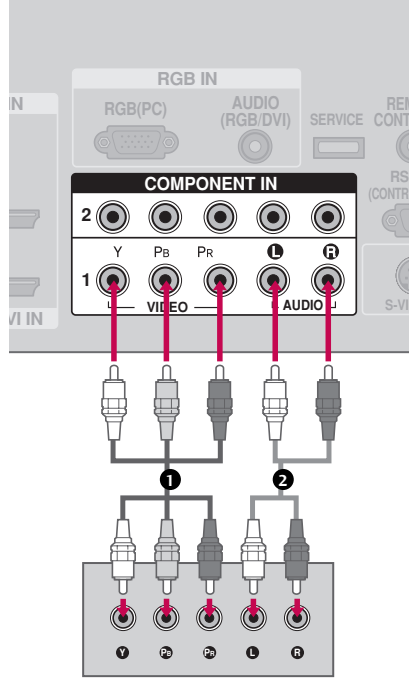

### 2. Cómo usar

- Encienda el reproductor de DVD, inserte un DVD.
- Seleccione la entrada de la fuente **Componente 1** usando el botón **INPUT** del control remoto.
- Si está conectado al **COMPONENT IN 2**, seleccione la entrada de la fuente **Componente 2**.
- Refiérase al manual de usuario del reproductor de DVD para seguir las instrucciones.

### Puertos de la Entrada de Componente

Puede obtener una mejor calidad de imagen si conecta el reproductor de DVD a los puertos de la entrada del componente como la imagen mostrada.

Puertos de Componente en la TV	Y	P <sub>B</sub>	P <sub>R</sub>
Puertos de la salida del reproductor de DVD	Y	P <sub>B</sub>	P <sub>R</sub>
	Y	B-Y	R-Y
	Y	C <sub>b</sub>	C <sub>r</sub>
	Y	P <sub>b</sub>	P <sub>r</sub>

# CONEXIONES DE EQUIPO EXTERNO

## Quando lo conecta con un cable de S-Video

### 1. Cómo conectar

- 1 Conecte la salida de S-VIDEO del DVD a la entrada de **S-VIDEO** en la unidad.
- 2 Conecte las salidas de audio del DVD a los puertos de la entrada de **AUDIO** en la unidad.

### 2. Cómo usar

- Encienda el reproductor de DVD, inserte un DVD.
- Seleccione la entrada de la fuente **AV1** usando el botón **INPUT** del control remoto.
- Si está conectado al **AV IN2**, seleccione la entrada de la fuente **AV2**.
- Refiérase al manual de usuario del reproductor de DVD para seguir las instrucciones.

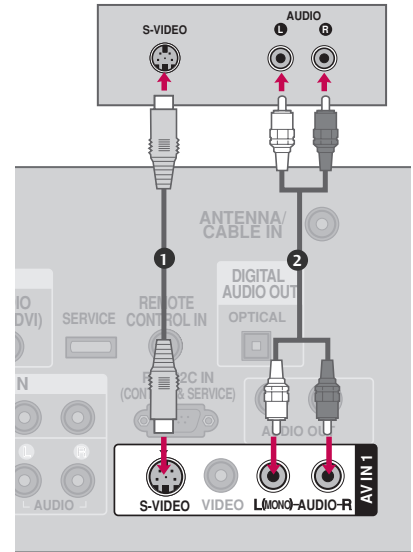

## Quando lo conecta con un cable de HDMI

### 1. Cómo conectar

- 1 Conecte la salida de HDMI del DVD al puerto de **HDMI/DVI IN 1** o **HDMI IN 2** en la unidad.
- 2 No se necesita conexión de audio por separado. HDMI admite audio y video.

### 2. Cómo usar

- Seleccione la entrada de la fuente **HDMI1** o **HDMI2** usando el botón **INPUT** del control remoto.
- Refiérase al manual de usuario del reproductor de DVD para seguir las instrucciones.

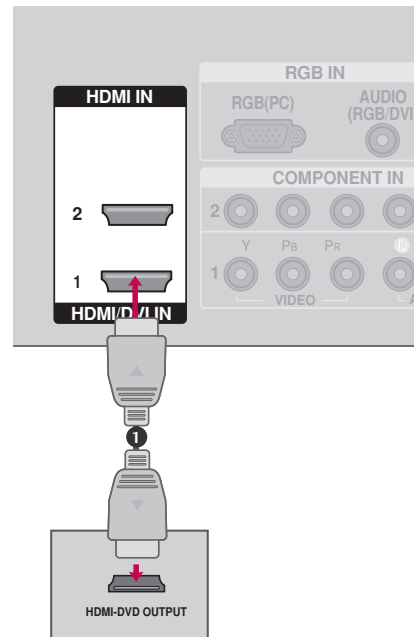

# INSTALACIÓN DEL VCR

- Para evitar ruido en la imagen (interferencia), deje una distancia adecuada entre el VCR y la TV.
- Si el formato de imagen es de 4:3, las imágenes congeladas en los lados de la pantalla se pueden quedar visibles permanentemente. Este fenómeno es común para todos los fabricantes y, por lo tanto, la garantía de los fabricantes no cubre los productos que presentan este fenómeno.

## Cuando lo conecta con una antena

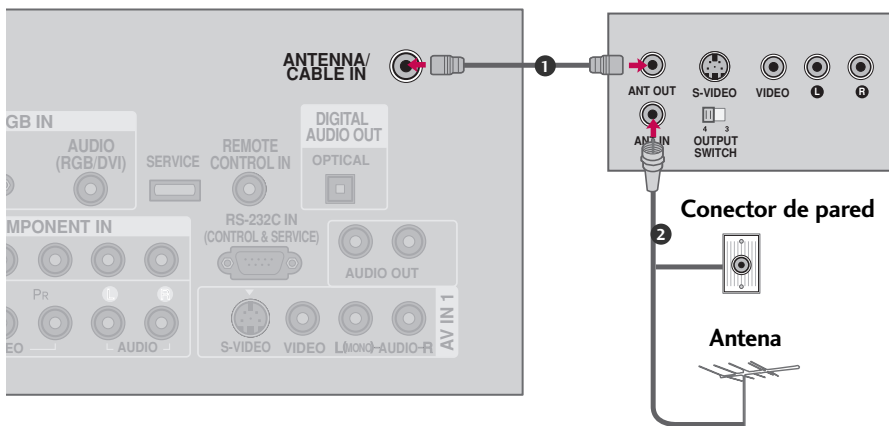

### 1. Cómo conectar

- 1 Conecte el conector de la antena exterior de RF del VCR al conector de la **ANTENNA/CABLE IN** del televisor.
- 2 Conecte el cable de antena al puerto de la antena RF del VCR.

### 2. Cómo usar

- Ponga el interruptor de salida del VCR en 3 ó 4 y luego sintonice el televisor en el mismo número de canal.
- Inserte una cinta de video en el VCR y presione el botón AUDIO PLAY del VCR. (Vea el manual de usuario del VCR).

# CONEXIONES DE EQUIPO EXTERNO

## Cuando lo conecta con el cable RCA

### 1. Cómo conectar

- 1 Conecte las salidas de **AUDIO/VIDEO** entre la TV y el VCR. Coincida los colores de salidas (Video = amarillo, Audio izquierdo = blanco, Audio derecho = rojo)

### 2. Cómo usar

- Inserte una cinta de video en el VCR y presione el botón **PLAY** del VCR. (Vea el manual de usuario del VCR).
- Seleccione la entrada de la fuente **AV1** usando el botón **INPUT** del control remoto.
- Si está conectado al **AV IN2**, seleccione la entrada de la fuente **AV2**.

**! NOTA** ▶ Si ud. tiene un VCR monofónico, conecte el cable de audio de VCR al puerto **AUDIO L/MONO** de la unidad.

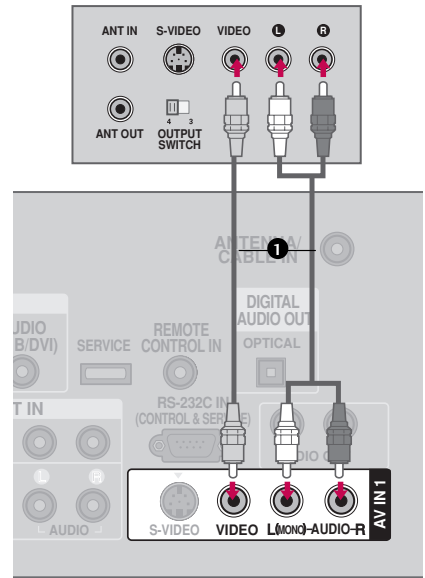

## Cuando lo conecta con un cable de S-Video

### 1. Cómo conectar

- 1 Conecte la salida de S-VIDEO del VCR a la entrada de **S-VIDEO** en la unidad.
- 2 Conecte las salidas de audio del VCR a los puertos de **AUDIO** de la unidad.

### 2. Cómo usar

- Inserte una cinta de video en el VCR y presione el botón **PLAY** del VCR. (Vea el manual de usuario del VCR.)
- Seleccione la entrada de la fuente **AV1** usando el botón **INPUT** del control remoto.
- Si está conectado al **AV IN2**, seleccione la entrada de la fuente **AV2**.

**! NOTA**  
▶ La calidad de la imagen mejora: en comparación con una entrada compuesta (cable RCA).

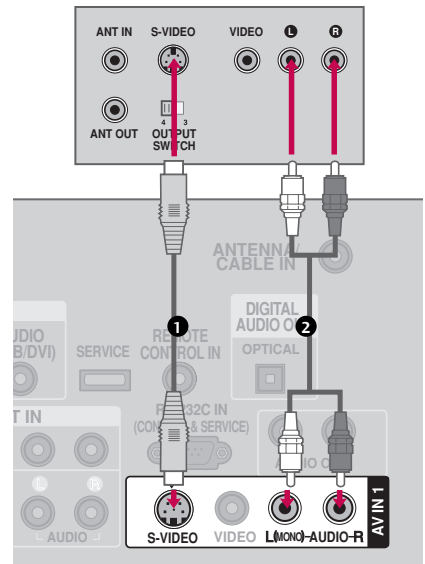

### **! CUIDADO**

▶ Si los dos puertos de S-VIDEO y VIDEO están conectados al S-VHS VCR simultáneamente, sólo el S-VIDEO puede ser recibido.

# CONFIGURACIÓN DE OTRA FUENTE DE A/V

## 1. Cómo conectar

- 1 Conecte los puertos de **AUDIO/VIDEO** entre la TV y un equipo externo. Coincida los colores de puertos  
(Video = amarillo, Audio izquierdo = blanco, Audio derecho = rojo)

## 2. Cómo usar

- Seleccione la salida de la fuente **AV2** usando el botón **INPUT** del control remoto.
- Si está conectado al **AV IN1**, seleccione la entrada de la fuente **AV1** input source.
- Opere el equipo externo correspondiente. Refiérase a la guía de la operación de equipo externo.

Grabadora de video

Unidad de video juego

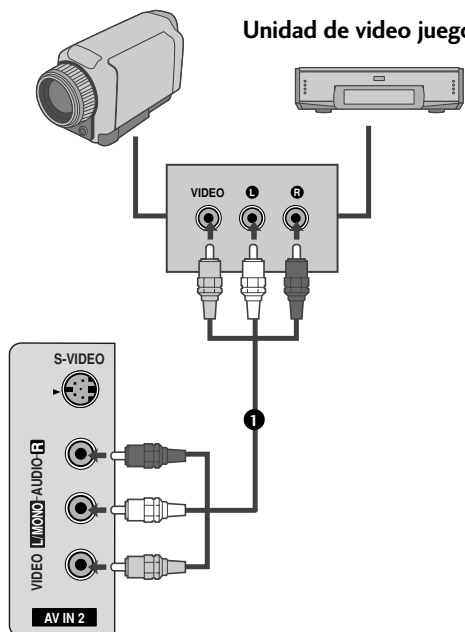

# CONEXIONES DE EQUIPO EXTERNO

## INSTALACIÓN DE LA PC

Esta TV proporciona la capacidad de Plug and Play, significa que la PC se ajusta automáticamente por las programaciones de la TV.

### Cuando conecte un cable de D-sub de 15 terminales

#### 1. Cómo conectar

- 1 Conecte la salida de RGB de la PC al puerto de **RGB (PC)** en la unidad.
- 2 Conecte las salidas de audio de la PC al puerto de **AUDIO (RGB/DVI)** en la unidad.

#### 2. Cómo usar

- Encienda la PC y la unidad.
- Seleccione la entrada de la fuente **RGB-PC** usando el botón **INPUT** del control remoto.

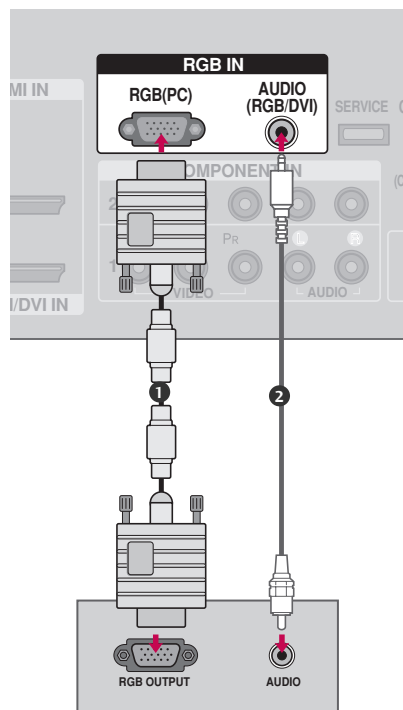

## Cuando lo conecta con un cable de HDMI al DVI

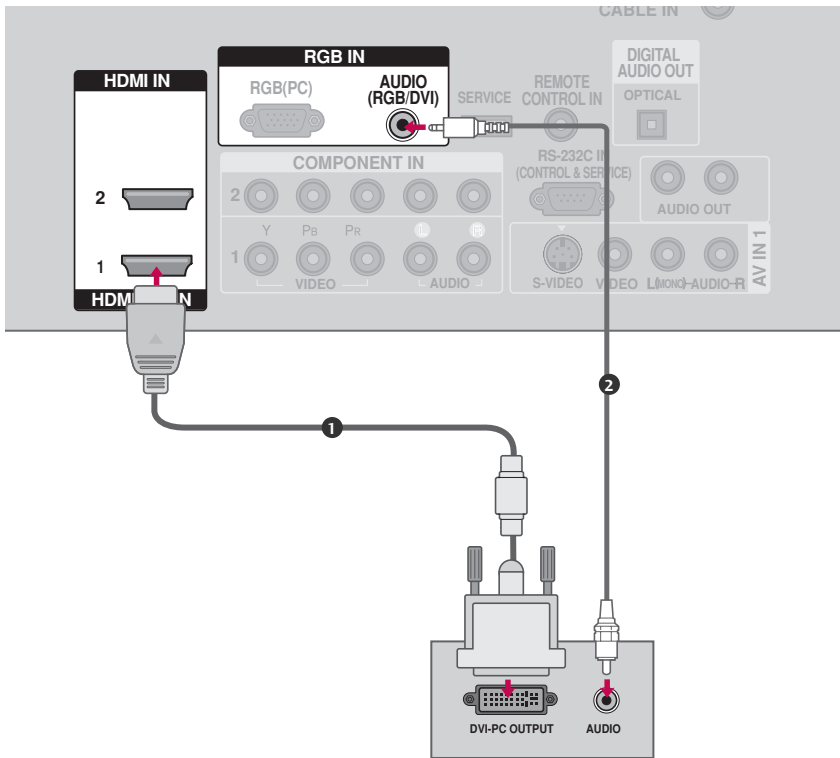

### 1. Cómo conectar

- 1 Conecte la salida de DVI de la PC al puerto de **HDMI/DVI IN 1** en la unidad.
- 2 Conecte las salidas de audio de la PC al puerto de **AUDIO (RGB/DVI)** en la unidad.

### 2. Cómo usar

- Encienda la PC y la unidad.
- Seleccione la entrada de la fuente **HDMI1** usando el botón **INPUT** del control remoto.

# CONEXIONES DE EQUIPO EXTERNO

## ! NOTAS

- ▶ Para modelos de Televisores LCD: Nosotros le recomendamos que use 1 366 x 768 para el modo PC, esto le ofrecerá la mejor calidad de imagen.
- ▶ Para modelos de Televisores Plasma: Nosotros le recomendamos que use 1 360 x 768 para el modo PC, esto le ofrecerá la mejor calidad de imagen.
- ▶ Dependiendo de la tarjeta gráfica, el modo DOS puede no funcionar si utiliza un cable HDMI a DVI.
- ▶ Revise la imagen del televisor. Puede que haya un ruido de acuerdo a alguna resolución, patrón vertical, contraste o brillo en el modo PC. Entonces cambie el modo PC a otra resolución, cambie la velocidad de regenerar, o ajuste el brillo y contraste en el menú hasta que la imagen esté limpia. Si la velocidad para regenerar de la tarjeta de video de la PC no puede ser cambiada, entonces cambie la tarjeta o consulte al fabricante de la tarjeta.
- ▶ Evite mantener una imagen fija en pantalla durante largos periodos de tiempo. La imagen fija podría grabarse permanentemente en pantalla.
- ▶ Las formas de la entrada de sincronización para la frecuencia horizontal y vertical están separadas.

## Resolución de Despliegue

Modo RGB-PC, HDMI1 /DVI-PC

Resolución	Frecuencia Horizontal(kHz)	Frecuencia Vertical(Hz)
640x350	31,469	70,08 ●
720x400	31,469	70,08 ●
640x480	31,469	59,94
800x600	37,879	60,31
1024x768	48,363	60,00
1280x768	47,776	59,87
1360x768	47,720	59,799
1366x768	47,130	59,65 ●

\* Sólo para RGB-PC

\* Solamente modelos de Televisores LCD

## ! NOTA

- ▶ Dependiendo de la tarjeta de gráfica y estado de la señal, puede que tiemble un poco para encontrar la mejor imagen rápidamente.

## Configuración de pantalla para el modo PC

### Descripción general

Cuando la entrada RGB del aparato esté conectada a una salida de PC, seleccione RGB-PC utilizando el botón **INPUT** en el control remoto.

Cuando cambie la resolución, seleccione la resolución apropiada en la entrada actual para obtener una mejor imagen.

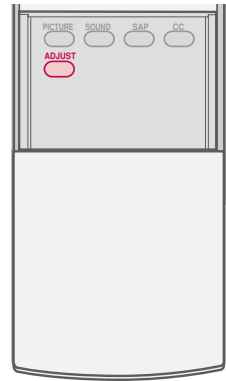

### Ajuste para la Posición, Tamaño y Fase de la pantalla

**1** Presione el botón **ADJUST** y luego utilice los botones **▲** o **▼** para seleccionar **Resolution**, **Position**, **Size** o **Phase**.

**2** Presione el botón **ENTER** y luego utilice los botones **▲ ▼ ◀ ▶** para hacer ajustes apropiados.

- El rango de ajuste de **Phase** es **-16 - +16**.
- El rango de ajuste de **Size** es **-30 - +30**.

**3** Presione el botón **ENTER**.

Para modelos de Televisores Plasma

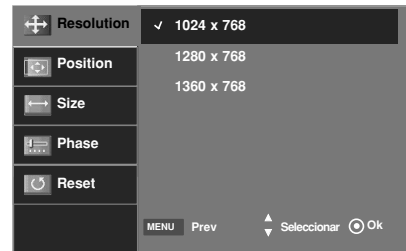

Para modelos de Televisores LCD

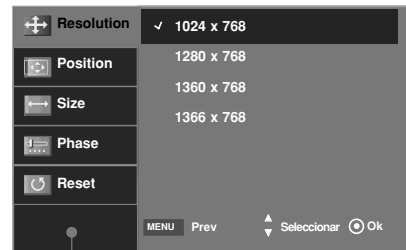

**1 2 3**

- Resolution** Esta función para seleccionar la resolución XGA/WXGA.
- Position** Esta función es para ajustar la imagen a la izquierda/derecha y arriba/abajo a su preferencia.
- Size** Size Esta función es para minimizar cualquier barra vertical o rayas visibles en el fondo de pantalla. Y también cambiará el tamaño de pantalla.
- Phase** Esta función le deja remover cualquier ruido horizontal y hace clara o nítida la imagen de caracteres.

# CONEXIONES DE EQUIPO EXTERNO

## Inicialización (Regreso a los valores originales de la fábrica)

Para inicializar valores ajustados

- 1 Presione el botón **ADJUST** y luego utilice los botones **▲** o **▼** seleccionar la opción **Reset**.
- 2 Presione el botón **ENTER** y luego utilice los botones **◀** o **▶** para seleccionar **Yes**.
- 3 Presione el botón **ENTER**.

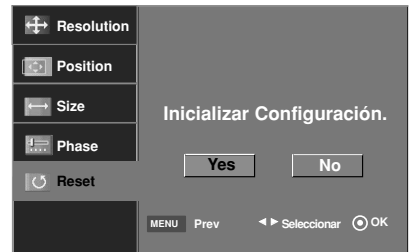

1 2 3

■ Usted también puede ajustar Pantalla desde el menú **IMAGEN**.



# SALIDA DE AUDIO

Manda el audio de TV al equipo de audio externo (sistema de estéreo) por el puerto de Salida Óptica de Audio.

## Análogo

### 1. Cómo conectar

- 1 Conecte la salida de audio hacia la salida **AUDIO OUT** del televisor.
- 2 Ajuste la “Bocinas de TV - Apagado” en el menú **AUDIO**. (► p.59). Vea el manual de instrucción de equipo de audio externo para la operación.

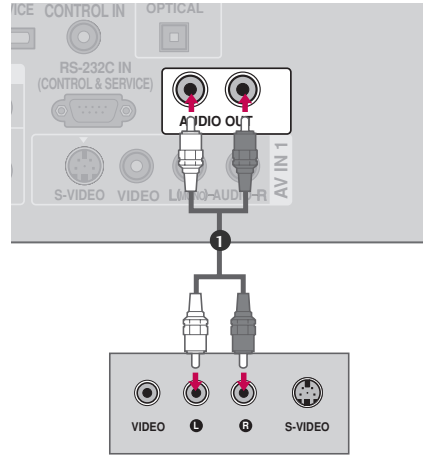

## Digital

### 1. Cómo conectar

- 1 Conecte un extremo de cable óptico al puerto de salida óptica de audio digital de TV.
- 2 Conecte otro extremo de cable óptico a la entrada de audio digital óptico en el equipo de audio.
- 3 Ajuste la “Bocinas de TV - Apagado” en el menú **AUDIO**. (► p.59). Vea el manual de instrucción de equipo de audio externo para la operación.

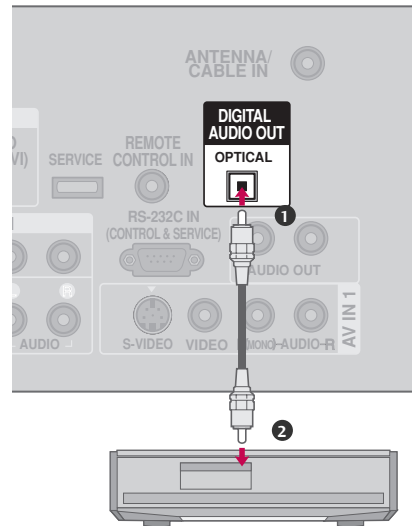

#### ! NOTA

- Cuando conecte equipos de audio externos, como amplificadores o bocinas, desconecte las bocinas del televisor. (► p.59)

#### ! PRECAUCIÓN

- No mire dentro del puerto de salida óptica. Mirar el rayo láser puede dañar su vista.
- Bloquee el contenido de la Salida SPDIF (óptica) A través de la función ACP ( Protección de Audio Óptico).

# VER LA TV / CONTROL DE CANAL

## FUNCIONES DE LOS BOTONES DEL CONTROL REMOTO

Cuando use el control remoto dirija el sensor del control remoto hacia panel frontal de la TV.

**MODE** Selecciona los modos de operación remoto: TV, DVD, VCR, AUDIO, CABLE, STB.

**BOTONES VCR/DVD** Controla algunas grabadoras de video o reproductores de DVD.

**MENU** Selecciona un menú.

**BRIGHT -/ +** Ajusta el brillo de la pantalla.

**THUMBSTICK** Le permite navegar a través de los menús en la pantalla y ajustar el sistema de acuerdo a sus preferencias.  
(Arriba/Abajo/Izquierda/Derecha/ENTER)

**EXIT** Borra todos los desplegados en la pantalla y vuelve a la TV donde estaba viendo desde cualquier menú.

**TIMER** Programa el temporizador para dormir. ► p.70

**RATIO** Selecciona su formato de imagen deseado. ► p.44

**SIMPLINK** Consulte una lista de dispositivos AV conectados al televisor. Al alternar este botón, aparece el menú Simplink en la pantalla. ► p.41

**VOLUMEN SUBIR/BAJAR** Aumenta/disminuye el nivel de sonido.

**MUTE** Enciende y apaga el sonido. ► p.34

**FAV** Se desplaza a través de los canales programados favoritos ► p.38

**CANAL ARRIBA/ABAJO** Selecciona los canales disponibles encontrados durante la escaneada manual.

**Botones Numerados**

— (GUIÓN) Entra al número de canales multiples de programa como 2-1, 2-2, etc.

**BACK** Regresa al último canal visto.

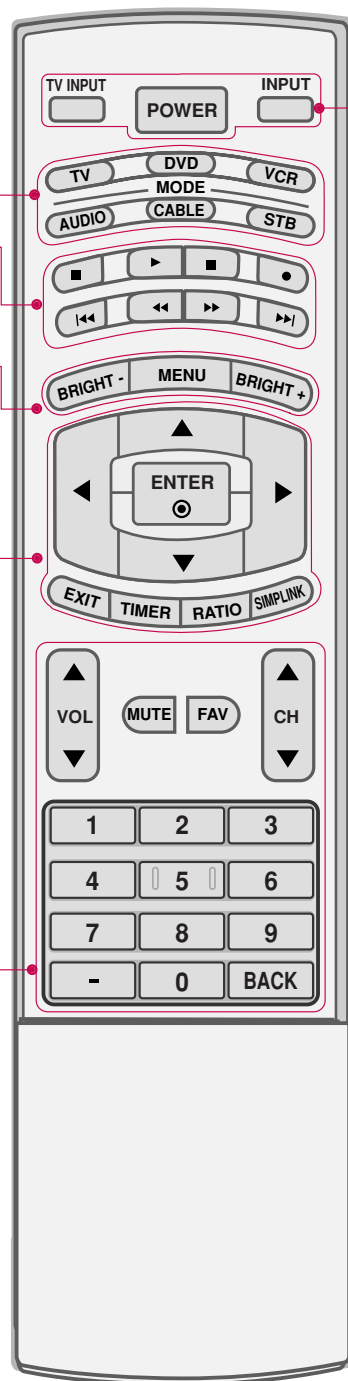

**POWER** Enciende su TV o deja cualquier otro equipo programado encendido o apagado dependiendo del modo.

**TV INPUT** En las fuentes de entrada AV 1-2, Componente 1-2, RGB-PC, HDMI1 y HDMI2, la pantalla vuelve al último canal de TV.

**INPUT** Los modos de entrada externa se dan rotación en secuencia regular: TV, AV1-2, Componente 1-2, RGB-PC, HDMI1 y HDMI2.  
(las fuentes de entrada AV 1-2, Componente 1-2, RGB-PC, HDMI1 y HDMI2 estarán enlazados automáticamente, si ellos están conectados.)

### Interior de la tapa deslizante

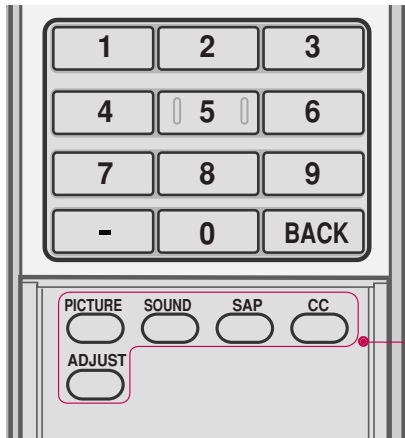

**PICTURE** Ajusta la imagen establecida por la fábrica dependiendo de el ambiente de visualización.  
▶ p.45

**SOUND** Para seleccionar el sonido apropiado de acuerdo al programa. ▶ p.56

**SAP** ◦En el modo análogo: Selecciona el sonido MTS (Mono, Estéreo y SAP) ▶ p.60  
◦En el modo DTV: Cambia el idioma de audio

**CC** Selecciona subtítulos ▶ p.63

**ADJUST** Ajusta la resolution, position (posición), size (tamaño) y phase (fase) de la pantalla.  
▶ p.29-30

### Colocando las Baterías

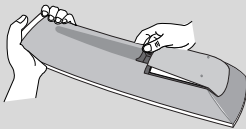

- Abra la tapa del compartimento de las baterías en la parte posterior e instale las baterías con la polaridad correcta.(+con +, -con -)
- Instale dos baterías de 1.5 V tipo AA. No mezcle las baterías nuevas con las usadas.
- Cierre la tapa.

### Rango efectivo del Control remoto

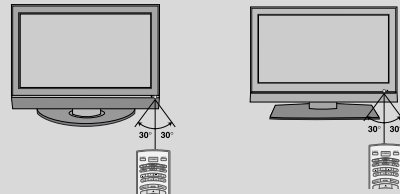

- Use el control remoto a una distancia de no más de 7 metros y 30 grados de ángulo (izquierda /derecha) dentro de alcance de la recepción.
- Disponga las baterías en el bote reciclable para proteger el medio ambiente.

# VER LA TV / CONTROL DE CANAL

## ENCENDIDO DEL TV

- 1 Conecte el cordón de alimentación correctamente.  
En este momento, el TV cambia al modo en espera.
  - En el modo de espera para encender el TV, presione los botones  $\phi/|$  , **INPUT**, **CH** ( $\blacktriangle$  o  $\blacktriangledown$ ) en el TV o presione **POWER**, **INPUT**, **TV INPUT**, **CH** ( $\blacktriangle$  o  $\blacktriangledown$ ) y **números (0 - 9)** del control remoto.
- 2 Seleccione la fuente de visualización utilizando el botón **TV INPUT**, **INPUT** en el control remoto.
  - Esta TV está programada para recordar qué estado de energía se configuró por última vez, incluso si el cable de alimentación se desconecta.
- 3 Cuando deje de usar la TV, presione el botón **POWER** en el control remoto. El televisor vuelve al modo apagado.



### ! NOTA

- Si usted va a estar ausente en vacaciones, desconecte el TV del tomacorriente.

## AJUSTE DEL CANAL

- 1 Presione el botón **CH** ( $\blacktriangle$  o  $\blacktriangledown$ ) o de **NÚMERO** para seleccionar un número del canal.



## AJUSTE DEL VOLUMEN

Ajuste el volumen según su preferencia personal.

- 1 Presione el botón **VOL** ( $\blacktriangle$  o  $\blacktriangledown$ ) para ajustar el volumen.
- 2 Si ud. quiere apagar el sonido, presione el botón **MUTE**.
- 3 Ud. puede cancelar esta función presionando el botón **MUTE** o **VOL** ( $\blacktriangle$  o  $\blacktriangledown$ ).



# SELECCIÓN Y AJUSTE DEL MENÚ PANTALLA

El OSD (On Screen Display, Despliegue En la Pantalla) de su TV puede ser un poco diferente que este manual.

- 1 Presione el botón **MENU** y enseguida presione los botones **▲** o **▼** para desplegar cada menú.
- 2 Presione el botón **▶** y enseguida presione los botones **▲ ▼ ◀ ▶** para seleccionar un ítem del menú.

## CONFIGU.

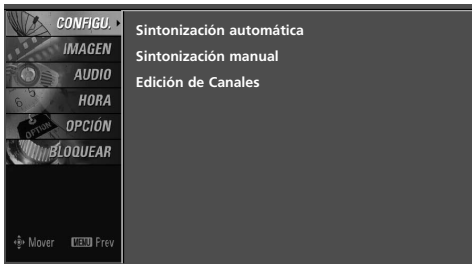

## IMAGEN



## BLOQUEAR



## AUDIO

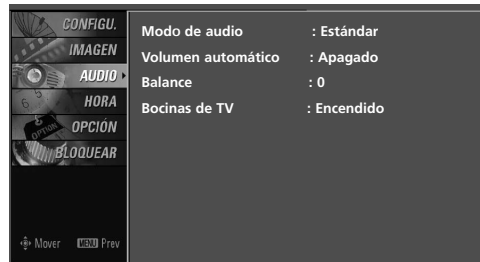

## OPCIÓN

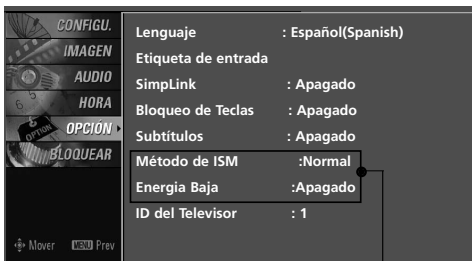

## HORA

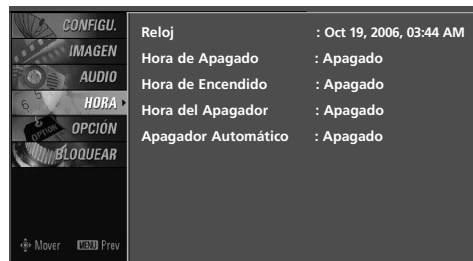

Sólo televisor Plasma

## BÚSQUEDA DE CANALES

### Escaneo automático (Sintonización automática)

Busca automáticamente todos los canales disponibles por las entradas de antena o Cable y los guarda en la memoria de la lista de canales.

Corra Sintonización automática otra vez después de cualquier cambio de conexión de antena/Cable.

Se requiere una contraseña para acceder al menú Sintonización automática si el sistema de bloqueo está encendido.

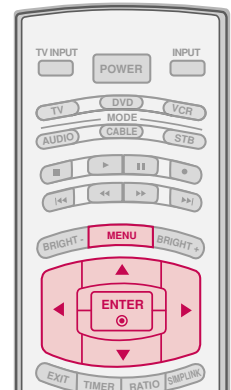

- 1 Presione el botón **MENU** y luego presione el botón ▲ o ▼ para seleccionar el menú **CONFIGU..**
- 2 Presione el botón ► y luego presione el botón ▲ o ▼ para seleccionar **Sintonización automática**.
- 3 Presione el botón **ENTER** para empezar la búsqueda de canales. Deje **Sintonización automática** completar el ciclo de busqueda por Antena y Cable.

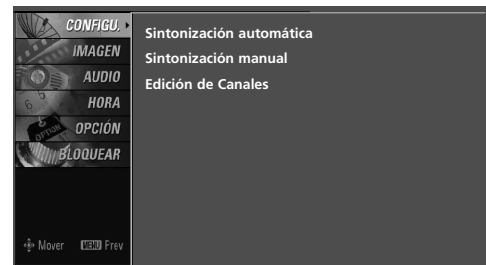

1



2

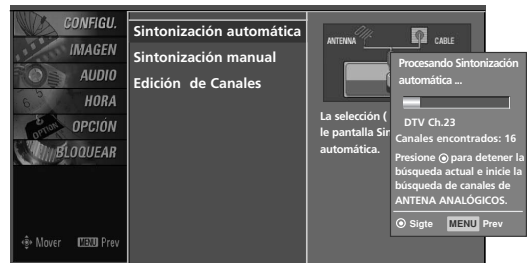

3

**! NOTA**

DTV (Antena DTV digital)  
 TV (Antena de TV analógica)  
 CADTV (Digital Cable CADTV digital)  
 CATV (Cable de CATV analógica)

## Agregar/Eliminar los Canales (Sintonización manual)

Se requiere una contraseña para acceder al menú Sintonización manual si el sistema de bloqueo está encendido. Si selecciona señal de entrada DTV o CADTV, puede visualizar el monitor de intensidad de la señal en la pantalla para ver la calidad de la señal que se recibe.

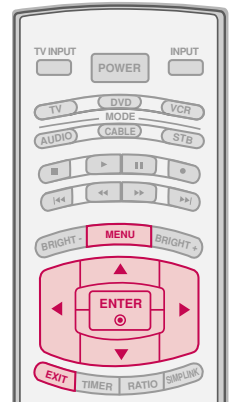

- 1 Presione el botón **MENU** y luego presione el botón ▲ o ▼ para seleccionar el menú **CONFIGU..**
- 2 Presione el botón ► y luego presione el botón ▲ o ▼ para seleccionar **Sintonización manual**.
- 3 Presione el botón ► y luego presione el botón ▲ o ▼ para seleccionar TV, DTV, CATV, y CADTV.
- 4 Presione el botón ► y luego presione el botón ▲ o ▼ para seleccionar el número de canal que ud. quiere agregar o eliminar.
- 5 Presione el botón **ENTER** para agregar o eliminar números de canal.
- 6 Presione el botón **EXIT** para regresar a ver TV o presione el botón **MENU** para regresar al menú previo.

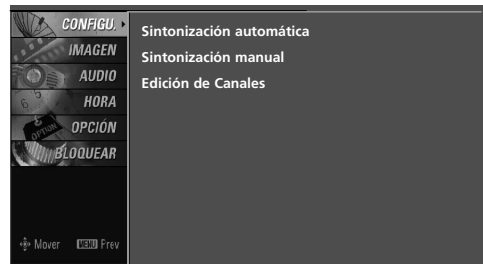

1

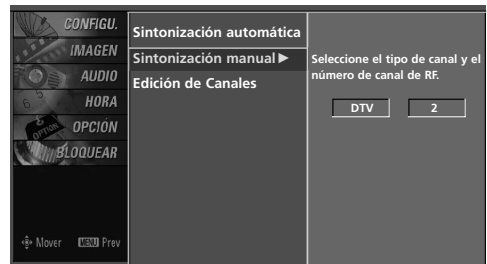

2



3 4 5

# VER LA TV / CONTROL DE CANAL

## Edición de canal

Desde la lista de canales predeterminada creada desde la búsqueda de Sintonización automática, puede crear dos tipos diferentes de listas de canales en la memoria: “Lista personalizada” y “Lista de canales favoritos”.

La lista de cliente puede ser creada moviendo cada canal encendido o apagado con el botón ENTER. Los canales en la lista de cliente se aparecen en el color negro, y los canales eliminados en la lista de cliente se aparecen en el color gris. Una vez que un canal está resaltado ud. lo puede agregar o eliminar refiriéndose a la ventana pequeña en la esquina izquierda superior de la pantalla. Ud. puede crear su propia lista de Favoritos. Utilice el botón FAV del control remoto cuando un canal está resaltado y lo puede agregar o eliminar en la lista de favoritos.

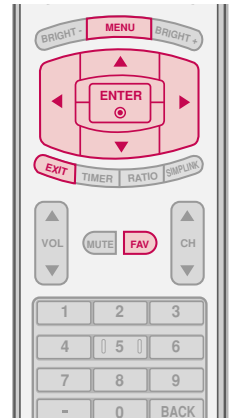

**1** Presione el botón **MENU** y luego presione el botón **▲** o **▼** para seleccionar el menú **CONFIGU.**

**2** Presione el botón **▶** y luego presione el botón **▲** o **▼** para seleccionar **Edición de Canales**.

**3** Presione el botón **▶**. Ahora ud. verá una pantalla llena con los números de canales y una imagen prevista.

**4** Utilice los botones **▲▼◀▶** para seleccionar un canal y luego utilice el botón **ENTER** para agregar o eliminarlo. Presione el botón **FAV** para agregar un canal en la lista de favorito. El símbolo de corazón aparecerá frente al número de ese canal.

**5** Presione el botón **EXIT** para regresar a ver TV o presione el botón **MENU** para regresar al menú previo.

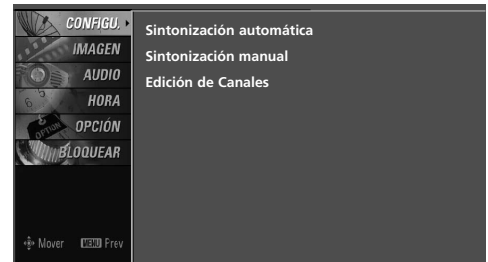

**1**

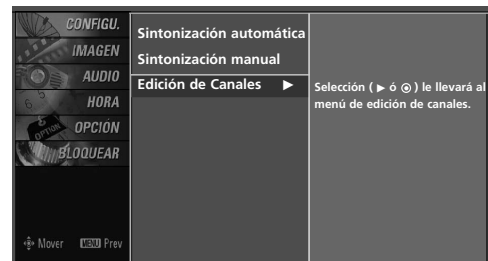

**2**

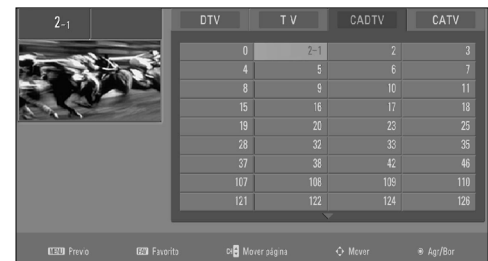

**3 4**

# INPUT LIST

Pulse el botón **INPUT** y aparecerá la lista de dispositivos externos conectados en la pantalla.

Pulse el botón **ENTER** para cambiar la entrada principal a equipo externo activo. Utilice los botones **▲** o **▼** para seleccionar la fuente de entrada principal.

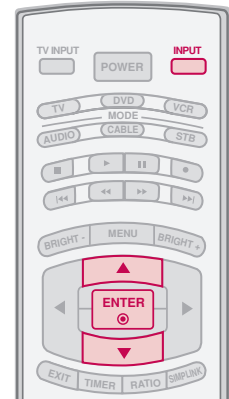
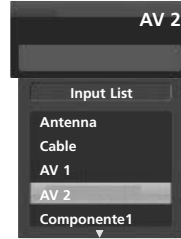

**1** Cuando todos los equipos externos están conectados:

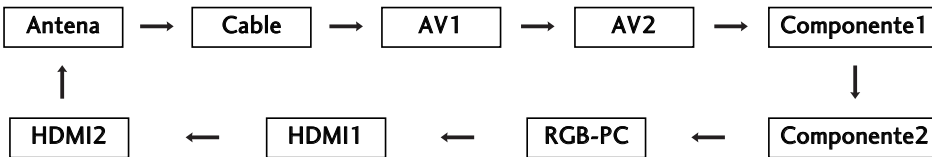

**2** Cuando el equipo externo no está conectado:



**3** Cuando algun equipo externo está conectado:  
(ej: Cuando está conectado a AV 2)

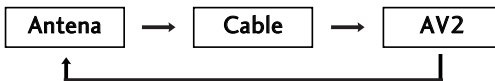

**Antena** : Seleccionelo cuando está viendo TV/DTV.

**Cable**: Seleccionelo cuando está viendo CATV/CADTV.

**AV 1-2** : Seleccionelos cuando está viendo VCR o equipo externo.

**Componente 1-2** : Seleccionelos cuando está usando DVD o Digital decodificador depende del conector.

**RGB-PC** : Seleccionelos cuando está usando PC depende del conector.

**HDMI 1-2** : Seleccionelos cuando está usando DVD, PC o Digital decodificador depende del conector.

# VER LA TV / CONTROL DE CANAL



Funciona sólo con dispositivos con logotipo .  
Verifique el logotipo .

Esto le permite controlar y reproducir otros dispositivos AV conectados a la pantalla a través del cable HDMI, sin cables ni configuraciones adicionales.

## Preparaciones de Simplink

- 1 Conecte el terminal HDMI/DVI IN 1 o HDMI IN 2 del televisor al terminal posterior (salida HDMI) del dispositivo Simplink con el cable HDMI.

Luego de conectar el enchufe HDMI para la función home theater con Simplink en el método anterior, conecte la DIGITAL AUDIO OUT OPTICAL (Salida de audio digital óptico) en la parte posterior del televisor al terminal DIGITAL AUDIO OUT (Salida de audio digital) en la parte posterior del dispositivo Simplink con el cable óptico.

- 2 Presione el botón **MENU** y luego presione el botón ▲ o ▼ para seleccionar el menú **OPCIÓN**.

- 3 Presione el botón ► y luego presione el botón ▲ o ▼ para seleccionar **Simplink**.

- 4 Presione el botón ► y luego presione el botón ▲ o ▼ para seleccionar **Encendido**

- 5 Presione el botón **EXIT** para regresar a ver TV o presione el botón **MENU** para regresar al menú previo.

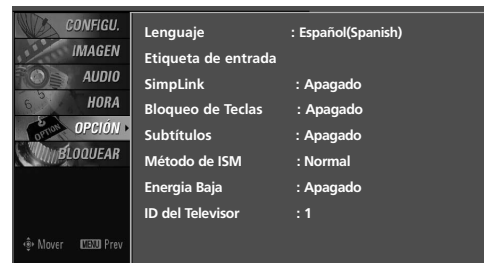
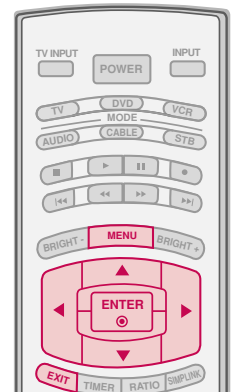

2

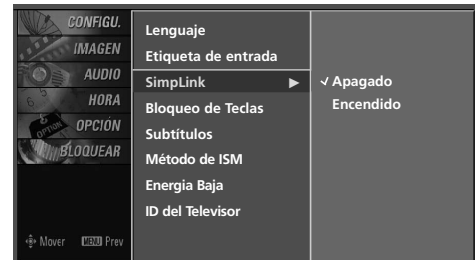













3 4

### ! NOTA

- ▶ Al hacer funcionar el dispositivo externo con Simplink, presione el botón TV (Televisor) entre el botón MODE (Modo) del control remoto.
- ▶ Al encender la fuente de Entrada con el botón **INPUT** (Entrada) en el control remoto, puede detener el funcionamiento del dispositivo operado por Simplink.
- ▶ Cuando selecciona o hace funcionar el dispositivo de medios con la función home theater, la bocina automáticamente cambia a la bocina de home theater (parlante HT).





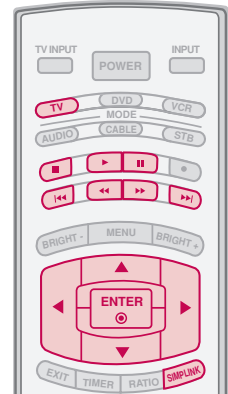









## Funciones de Simplink

- **Reproducción directa:** Luego de conectar los dispositivos AV al televisor, puede controlar directamente los dispositivos y medios de reproducción sin ninguna configuración adicional.
- **Seleccione dispositivo AV:** Le permite seleccionar uno de los dispositivos conectados al televisor y reproducirlo.
- **Reproducción del disco:** Controle los dispositivos AV conectados presionando los botones , , , , , , , , , , , , **ENTER** y los botones para reproducir, detener, hacer pausa, retroceder, adelantar, saltar capítulo.
- **Apague todos los dispositivos:** Para que esta función aplique, todos los dispositivos conectados al televisor deben de estar detenidos.
- **Desconecte el audio :** Ofrece una forma fácil de desactivar el audio.



(Un dispositivo, el cual se conecta al televisor a través del cable HDMI pero no es compatible con Simplink, no proporciona esta función )

Nota:Para activar el enlace simple, debe emplear el cable HDMI con el dispositivo \*CEC. (\*CEC: Consumer Electronics Control).

- 1 Luego de seleccionar el botón **TV** de **MODE** en el control remoto, presione el botón **SIMPLINK**.
- 2 Use el botón , , ,  para seleccionar el dispositivo deseado y luego presione el botón **ENTER**.
- 3 Controle los dispositivos AV conectados presionando los botones , , , , , , , , , , , **ENTER**.

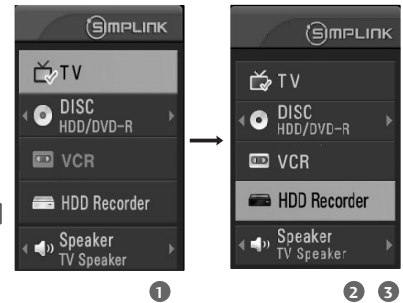

## Menú Simplink

- 1 **Visualización del televisor:** Cambie al canal del televisor anterior, sin importar el modo actual.
- 2 **Reproducción de DISC (Disco):** Seleccione y reproduzca los discos. Cuando existan varios discos disponibles, los títulos de los discos aparecerán en la parte inferior de la pantalla.
- 3 **Reproducción de VCR:** Reproduzca y controle el VCR conectado.
- 4 **Reproducción de grabaciones HDD:** Reproduzca y controle las grabaciones almacenadas en HDD.
- 5 **Salida de audio a bocina HT/Salida de audio a televisor:** Seleccione parlante HT o parlante TV para salida de audio.



# VER LA TV / CONTROL DE CANAL

## ETIQUETA DE ENTRADA

Aplica una etiqueta a cada fuente de entrada que no se esté utilizando cuando pulsa el botón INPUT.

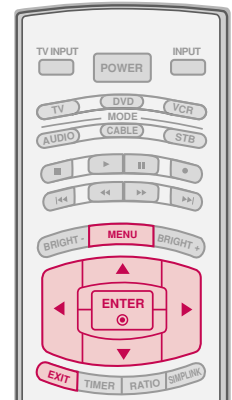

- 1 Presione el botón **MENU** y luego presione el botón **▲** o **▼** para seleccionar el menú **OPCIÓN**.
- 2 Presione el botón **▶** y luego presione el botón **▲** o **▼** para seleccionar **Etiqueta de Entrada**.
- 3 Presione el botón **▶** y utilice los botones **▲** o **▼** para seleccionar la fuente: AV1, AV2, Componente1, Componente2, RGB-PC, HDMI1 o HDMI2.
- 4 Pulse el botón **◀** o **▶** para seleccionar la etiqueta.
- 5 Presione el botón **EXIT** para regresar a ver TV o presione el botón **MENU** para regresar al menú previo.

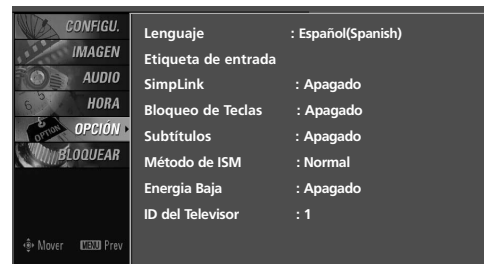

1



2 3

# BLOQUEO DE TECLAS

El televisor se puede configurar de modo tal que se pueda usar sólo con el control remoto.

El objetivo de esta función es evitar que sea utilizado por personas no autorizadas, bloqueando los controles del panel frontal.

Este televisor está programado para recordar la última opción definida, incluso si apaga el televisor.

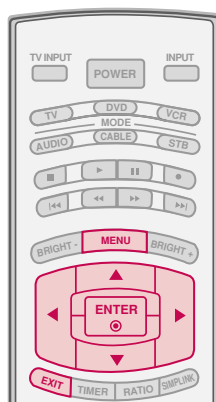

**1** Presione el botón **MENU** y luego el botón **▲** o **▼** para seleccionar el menú **OPCIÓN**.

**2** Presione el botón **▶** y luego presione el botón **▲** o **▼** para seleccionar **Bloqueo de Teclas**.

**3** Presione el botón **▶** y luego el botón **▲** o **▼** para seleccionar **Apagado** o **Encendido**.

**4** Presione el botón **EXIT** para regresar a ver TV o presione el botón **MENU** para regresar al menú previo.

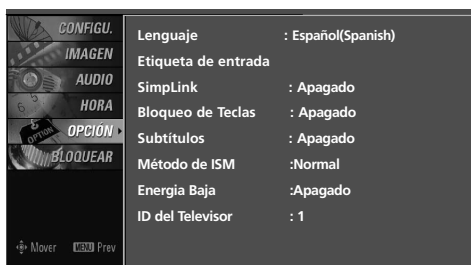

1

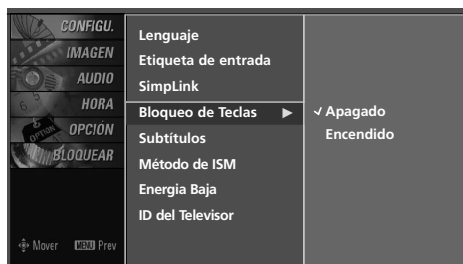

2 3

# CONTROL DE IMAGEN

## TAMAÑO DE LA IMAGEN (CONTROL DE RELACION DE ASPECTO)

Esta función permite escoger el modo de visualización de una imagen analógica con una relación de aspecto 4:3 en su TV. Al recibir una imagen analógica con una relación de aspecto 4:3 en su 16:9 TV, será necesario especificar cómo se visualizará la imagen.

- La fuente de entrada RGB-PC utilizan una proporción de aspecto de 4:3 ó 16:9.

### ! NOTA

- ▶ Si aparece una imagen fija en la pantalla durante un período de tiempo prolongado, es posible que la imagen se imprima en la pantalla y permanezca visible.

Este fenómeno es común para todos los fabricantes y, por lo tanto, la garantía del fabricante no cubre los productos que presentan este fenómeno.

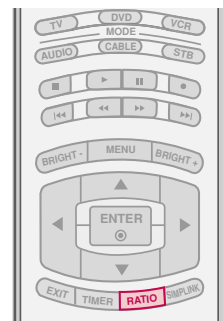

- 1 Presione el botón **RATIO** repetidamente para seleccionar el tamaño de la imagen deseado. También ud. puede hacer la **Relación de Aspecto** con el menú **IMAGEN**.

### Por Programa

Selecciona la proporción de imagen adecuada para que se corresponda con la imagen fuente.

(4:3 → 4:3)

(16:9 → 16:9)



### 4:3

La selección siguiente le dejará ver una imagen con la proporción original de aspecto 4:3.

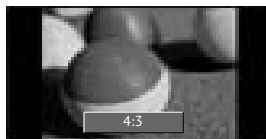

### 16:9

Seleccione cuando desea ajustar la imagen horizontalmente, en una proporción lineal para llenar la pantalla completa.



### Zoom 1

Seleccione cuando desea ver la imagen sin ninguna alteración. Sin embargo, las porciones superior e inferior de la imagen serán cortadas.

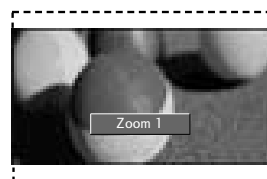

### Zoom 2

Seleccione Zoom 2 cuando desee modificar la imagen, ya sea para ampliarla horizontalmente o reducirla verticalmente. La imagen está a mitad camino entre la modificación y la cobertura de la imagen.

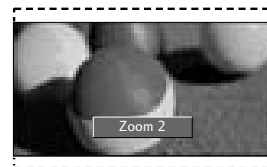

### Formato original

La siguiente selección le permitirá obtener una imagen de mejor calidad sin pérdida de la imagen original de alta resolución.

Notas:

Si hay algún ruido en la imagen original, puedes ver el ruido en el borde.

Esta función sólo se opera en los modos de DTV/CADTV (720 progresivo/1 080 entrelazado/1 080 progresivo), HDMI-DTV, DVI-DTV.



# AJUSTES DE LA IMAGEN PRESTABLECIDA

## Modo imagen - Presintonizada

Modo imagen ajusta la TV para obtener el mejor aspecto de la imagen. Seleccione el valor preestablecido en el menú de Modo imagen basado en la categoría del programa.

Los ajustes **Dinámico**, **Estándar**, **Suave** son preestablecidos en fábrica para lograr la mejor calidad de imagen, y no son ajustables.

Sólo en los modos **Usuario 1**, y **Usuario 2** el usuario podrá ajustar directamente el contraste, brillo, color, nitidez, tinte y Control de luz de fondo.

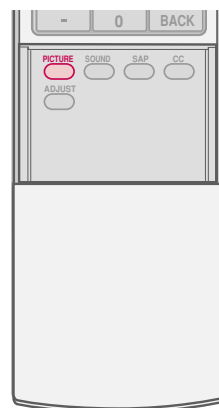

- 1 Presione el botón **PICTURE** para seleccionar la condición de imagen deseada:  
**Dinámico**, **Estándar**, **Suave**, **Usuario 1** (su propia configuración), y **Usuario 2** (su propia configuración).

- 2 Presione el botón **EXIT** para regresar a la TV donde estaba viendo.

■ Usted también puede ajustar Modo imagen desde el menú **IMAGEN**.



# CONTROL DE IMAGEN

## Tono de color - Presintonizada

Elija uno de los tres ajustes automáticos de color. Seleccione warm (caliente) para realzar los colores más cálidos, como el rojo, o seleccione cool (frío) para ver menos colores intensos y más tonos azules.

Al seleccionar las opciones de Modo imagen (Dinámico, Estándar, Suave), Temperatura Color se cambia automáticamente.

Al seleccionar las opciones de Modo imagen (Usuario 1 y Usuario 2), puede elegir Temperatura Color.

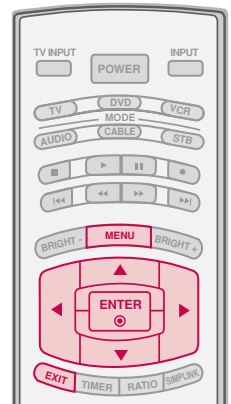

- 1 Presione el botón **MENU** y luego presione el botón ▲ o ▼ para seleccionar el menú **IMAGEN**.
- 2 Presione el botón ► y luego presione el botón ▲ o ▼ para seleccionar **Temperatura Color**.
- 3 Presione el botón ► y luego presione el botón ▲ o ▼ para seleccionar **Frío, Medio, Cálido** o **Usuario**.
- 4 Presione el botón **EXIT** para regresar a ver TV o presione el botón **MENU** para regresar al menú previo.



1



2 3

# CONTROL MANUAL DE IMAGEN

## Modo imagen – Modo usuario

Ajuste la apariencia de la imagen según sus preferencias y situaciones de visualización.

- 1 Presione el botón **MENU** y luego presione el botón ▲ o ▼ para seleccionar el menú **IMAGEN**.
- 2 Presione el botón ► y luego presione el botón ▲ o ▼ para seleccionar **Modo imagen**.
- 3 Presione el botón ► y luego presione el botón ▲ o ▼ para seleccionar **Usuario 1** o **Usuario 2**.
- 4 Presione el botón ► y luego presione el botón ▲ o ▼ para seleccionar la opción de imagen deseada (**Contraste**, **Brillo**, **Color**, **Nitidez** y **Tinte** y **Control de luz de fondo** (Solamente modelos del LCD TV)).
  - **Control de luz de fondo** (Solamente modelos del LCD TV)  
Para controlar el brillo de la pantalla, ajustar el brillo del panel del LCD.
- 5 Presione el botón ► y luego presione el botón ◀ o ▶ para hacer el ajuste apropiado.
- 6 Presione el botón **EXIT** para regresar a ver TV o presione el botón **MENU** para regresar al menú previo.

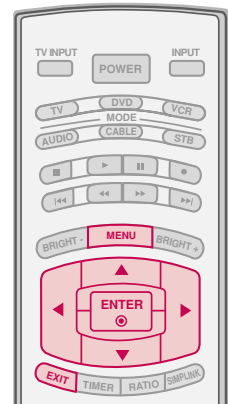

1

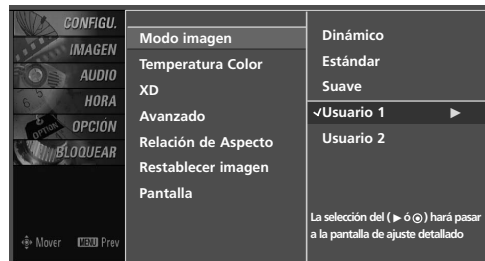

2 3

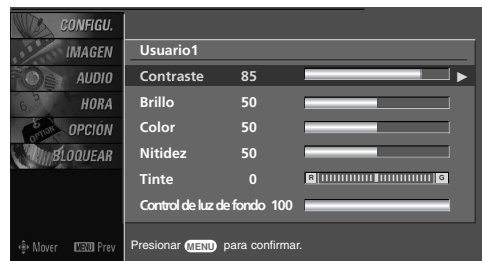

4



5

# CONTROL DE IMAGEN

## Tono de color - Modo usuario

También puede ajustar los valores detallados (Rojo, Verde, Azul) mediante la selección del menú Usuario.

Esta función opera sólo si el Modo imagen se define en Usuario 1 o Usuario 2.

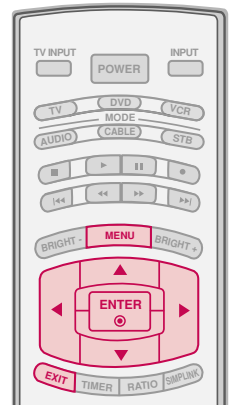

**1** Presione el botón **MENU** y luego presione el botón ▲ o ▼ para seleccionar el menú **IMAGEN**.

**2** Presione el botón ► y luego presione el botón ▲ o ▼ para seleccionar **Temperatura Color**.

**3** Presione el botón ► y luego presione el botón ▲ o ▼ para seleccionar **Usuario**.

**4** Presione el botón ► y luego presione el botón ▲ o ▼ para seleccionar **Rojo, Verde o Azul**.

**5** Presione el botón ► y luego presione el botón ◀ o ▶ para hacer el ajuste apropiado.

- El rango de ajuste de **Rojo, Verde o Azul** es -20 - +20.

**6** Presione el botón **EXIT** para regresar a ver TV o presione el botón **MENU** para regresar al menú previo.



# XD - TECNOLOGÍA DE MEJORA DE LA IMAGEN

XD es una tecnología de perfeccionamiento de imagen exclusiva de LG Electronics que permite desplegar una fuente HD a través de un avanzado procesador de algoritmo de señal digital.

Cuando seleccione las opciones Modo imagen (Control automático de imagen) (Dinámico, Estándar y Suave), XD cambia automáticamente a Auto (Automático).

Al seleccionar las opciones de Modo imagen (Usuario 1 y Usuario 2), podrá seleccionar Auto/Manual y al seleccionar Manual, podrá ajustar el contraste XD, color XD y el ruido XD.

Esta función no está disponible en el modo RGB-PC.

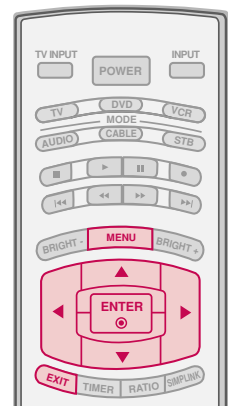

1 Presione el botón **MENU** y luego presione el botón ▲ o ▼ para seleccionar el menú **IMAGEN**.

2 Presione el botón ► y luego presione el botón ▲ o ▼ para seleccionar **XD**.

3 Presione el botón ► y luego presione el botón ◀ o ▶ para seleccionar **Auto** o **Manual**.

### \* Selección de Manual

1. Presione el botón ▼ y luego presione el botón ▲ ó ▼ para seleccionar **Contraste XD**, **Color XD** o **Ruido XD**.

- **Contraste XD:** Optimiza el contraste automáticamente de acuerdo al brillo de reflexión.
- **Color XD:** Ajusta los colores de reflexión automáticamente para reproducir lo más cerca posible a los colores naturales.
- **Ruido XD :** Remueve el ruido hasta el punto donde no se daña la imagen original.

2. Presione el botón ◀ o ▶ para seleccionar **Encendido** o **Apagado**.

4 Presione el botón **EXIT** para regresar a ver TV o presione el botón **MENU** para regresar al menú previo.



1



2 3

# CONTROL DE IMAGEN

## AVANZADO - MODO CINEMA 3:2 DESPLEGABLE

Configure la TV para la apariencia de la mejor imagen para las películas.

Cuando ud. opera el cine (3:2 Modo total o Modo de Corrección del Cine), la TV ajustará a 24 cuadros por segundo de video desde las películas de 30 fps de video para el despliegue.

Esta función sólo se opera en los modos de TV(análogo, DTV), AV1, AV2, Componente 480 entrelazado / 1 080 entrelazado y HDMI 1 080 entrelazado.

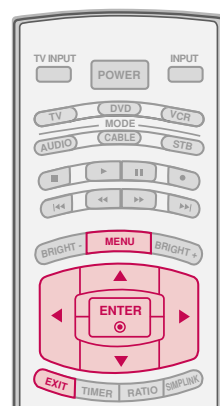

1 Presione el botón **MENU** y luego presione el botón ▲ o ▼ para seleccionar el menú **IMAGEN**.

2 Presione el botón ► y luego presione el botón ▲ o ▼ para seleccionar **Avanzado**.

3 Presione el botón ► y luego presione el botón ▲ o ▼ para seleccionar **Modo Cinema 3:2**.

4 Utilice el botón ◀ o ▶ para seleccionar **Encendido** o **Apagado**.

5 Presione el botón **EXIT** para regresar a ver TV o presione el botón **MENU** para regresar al menú previo.



1

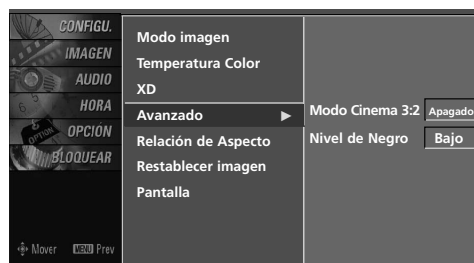

2 3 4

# AVANZADO - NIVEL DE NEGROS (OSCURIDAD)

Ajusta el contraste y brillo de la pantalla usando el nivel negro de pantalla.

Esta función trabaja en el modo siguiente: AV1, AV2, HDMI1 o HDMI2.

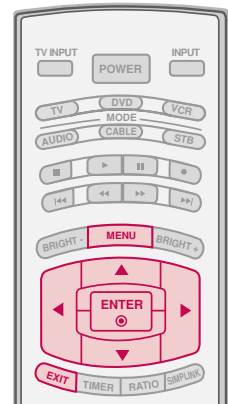

**1** Presione el botón **MENU** y luego presione el botón ▲ o ▼ para seleccionar el menú **IMAGEN**.

**2** Presione el botón ► y luego presione el botón ▲ o ▼ para seleccionar **Avanzado**.

**3** Presione el botón ► y luego presione el botón ▲ o ▼ para seleccionar **Nivel Negro**.

**4** Utilice el botón ◀ o ▶ para seleccionar para seleccionar **Bajo** o **Alto**.

- **Bajo**  
La reflexión de pantalla se pone más oscura.
- **Alto**  
La reflexión de pantalla se pone más clara.

**5** Presione el botón **EXIT** para regresar a ver TV o presione el botón **MENU** para regresar al menú previo.



1



2 3 4

# CONTROL DE IMAGEN

## RESTABLECIMIENTO DE LA IMAGEN

Use para restablecer rápidamente todas las opciones del menú Picture (Imagen) a sus valores predeterminados originales de fábrica.

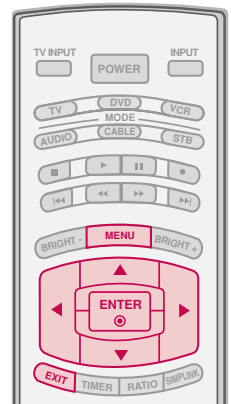

- 1 Presione el botón **MENU** y luego presione el botón ▲ o ▼ para seleccionar el menú **IMAGEN**.
- 2 Presione el botón ► y luego presione el botón ▲ o ▼ para seleccionar **Restablecer imagen**.
- 3 Presione el botón ► para inicializar el valor ajustado.



1



2 3

# MINIMIZACIÓN DE IMAGEN FANTASMA - Sólo televisor Plasma

Una imagen congelada de un juego para PC / video que aparezca en pantalla durante un período prolongado, resultará en una imagen fantasma que permanecerá incluso al cambiar de imagen. ISM evita que las imágenes fijas permanezcan en la pantalla del TV durante un largo período de tiempo.

1 Presione el botón **MENU** y luego presione el botón ▲ o ▼ para seleccionar el menú **OPCIÓN**.

2 Presione el botón ► y luego presione el botón ▲ o ▼ para seleccionar **Método de ISM**.

3 Presione el botón ► y luego presione el botón ▲ o ▼ para seleccionar **Normal, Orbiter, Inversión** o **Blanquear**.

### ■ Normal

Si la imagen fantasma no es un problema, ISM no es necesario - Seleccione Normal.

### ■ Orbiter

Esta función puede ayudar a prevenir imágenes fantasma. Sin embargo, es mejor no permitir imágenes fijas en pantalla. Para evitar que haya una imagen fija en la pantalla, la pantalla se moverá cada minuto: Izquierda → Derecha → Hacia arriba → Hacia → Derecha → Izquierda → Hacia → Hacia arriba.

### ■ Inversión

Automáticamente, cada 30 minutos invertirá los colores desplegados en la pantalla.

### ■ Blanquear

Es la función que remueve las imágenes permanentes de la pantalla.

Use moderadamente. Mire el televisor normalmente durante un momento antes de utilizar esta función para ver si desaparece la imagen fantasma por sí sola.

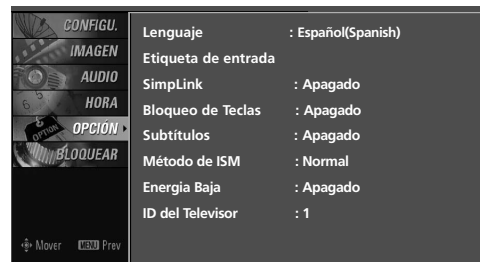
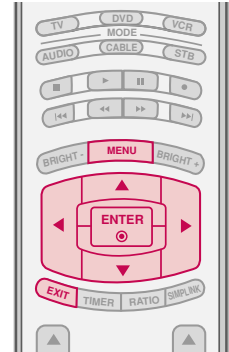

1

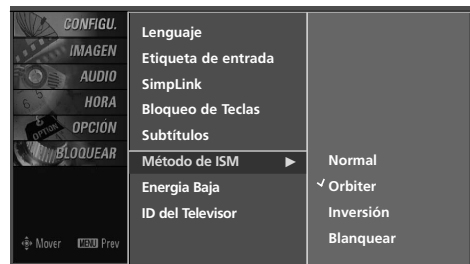

2 3

## ! NOTA

- ▶ Es imposible limpiar perfectamente una imagen que ha permanecido expuesta por mucho tiempo. Para regresar a la pantalla, presione cualquier botón.

4 Presione el botón **EXIT** para regresar a ver TV o presione el botón **MENU** para regresar al menú previo.

# CONTROL DE IMAGEN

## MODO DE IMAGEN DE POCA ENERGÍA - *Sólo televisor Plasma*

Esta función es para reducir el consumo de potencia de la unidad.

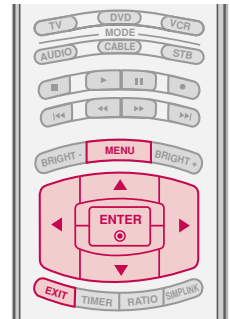

1 Presione el botón **MENU** y luego presione el botón ▲ o ▼ para seleccionar el menú **OPCIÓN**.

2 Presione el botón ► y luego presione el botón ▲ o ▼ para seleccionar **Energía Baja**.

3 Presione el botón ► y luego presione el botón ▲ o ▼ para seleccionar **Apagado** o **Encendido**.

■ Al seleccionar **Encendido**, la pantalla se oscurecerá.

4 Presione el botón **EXIT** para regresar a ver TV o presione el botón **MENU** para regresar al menú previo.

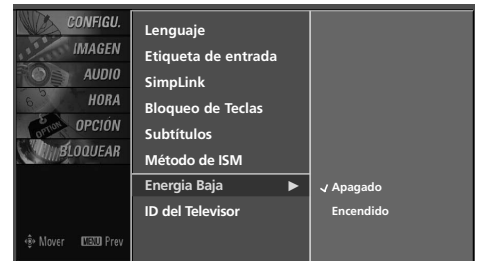
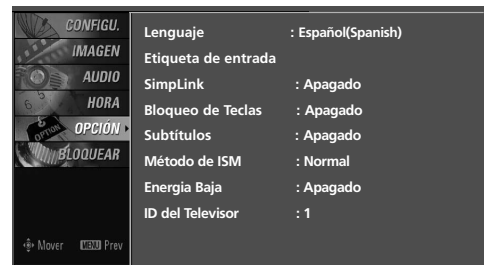

3

# CONTROL DE SONIDO Y DE IDIOMA

## NIVELADOR AUTOMÁTICO DE VOLUMEN

Busca cambios en el nivel de sonido durante los anuncios y, a continuación, ajusta el sonido para hacerlo corresponder con el nivel de audio. Volumen automático le asegura que el nivel de volumen permanece constante si está viendo anuncios o un programa de televisión.

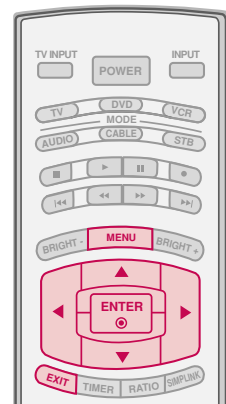

1 Presione el botón **MENU** y luego presione el botón ▲ o ▼ para seleccionar el menú **AUDIO**.

2 Presione el botón ► y luego presione el botón ▲ o ▼ para seleccionar **Volumen automático**.

3 Presione el botón ► y luego presione el botón ▲ o ▼ para seleccionar **Apagado** o **Encendido**.

4 Presione el botón **EXIT** para regresar a ver TV o presione el botón **MENU** para regresar al menú previo.

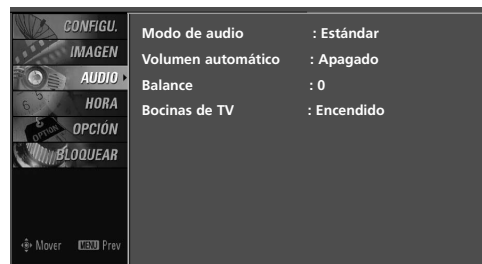

1



2 3

# CONTROL DE SONIDO Y DE IDIOMA

## AJUSTES DE SONIDO PREESTABLECIDOS (MODO DE AUDIO)

Modo de audio le permite disfrutar del mejor sonido sin ningún ajuste especial porque la televisión configura las opciones de sonido apropiadas según el contenido del programa.

**Estándar, Música, Película, Deportes** son prefijados para la buena calidad de sonido en la fábrica y no son ajustables.

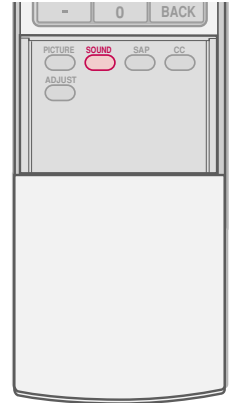

**1** Presione el botón **SOUND** repetidamente, para seleccionar entre las siguientes opciones de sonido: **Estándar, Música, Película, Deportes y Usuario** (su propia configuración).

**2** Presione el botón **EXIT** para regresar a ver TV.

■ También ud. puede hacer el Modo de audio con el menú **AUDIO**.

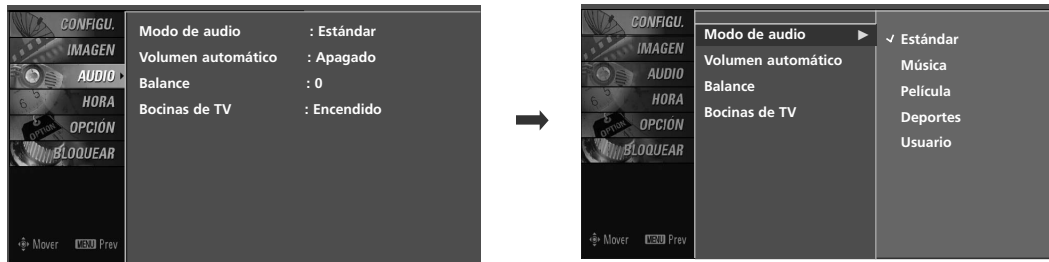

# AJUSTE DE SONIDO - MODO USUARIO

Usted puede ajustar sonidos agudos y bajos a los niveles de su preferencia.

- 1 Presione el botón **MENU** y luego presione el botón ▲ o ▼ para seleccionar el menú **AUDIO**.
- 2 Presione el botón ► y luego presione el botón ▲ o ▼ para seleccionar **Modo de audio**.
- 3 Presione el botón ► y luego presione el botón ▲ o ▼ para seleccionar **Usuario**.
- 4 Presione el botón ► y luego presione el botón ▲ o ▼ para seleccionar la opción de sonido deseada (**Agudos**, **Bajos** o **Surr. Frontal**).
- 5 Presione el botón ► y luego presione el botón ◀ o ▶ para hacer los ajustes apropiados.

**Seleccionando Front Surround**  
 Presione el botón ► y luego presione el botón ◀ o ▶ para seleccionar **Apagado**, **Sistema 3D EchoSound** o **SRS (Sound Retrieval System) TruSurround XT**.

- 6 Presione el botón **EXIT** para regresar a ver TV o presione el botón **MENU** para regresar al menú previo.

**SRS TruSurround XT**  
 Aprovecha cualquier formato multicanal sin necesidad de añadir ningún otro equipo adicional ni altavoces. Claridad en los diálogos, realce de bajos y mejora del audio estéreo que proporcionan una experiencia de sonido envolvente a partir de material estéreo estándar.

**Sistema 3D EchoSound**  
 Crea unos estupendos efectos estéreo simulados a partir de cualquier sonido mono y un sonido tridimensional realista con una sensación de sonido envolvente amplia e intensa a partir de un sonido estéreo.

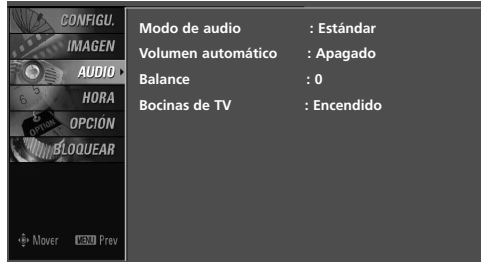

1



2 3

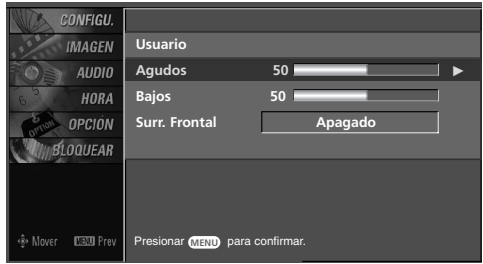

4

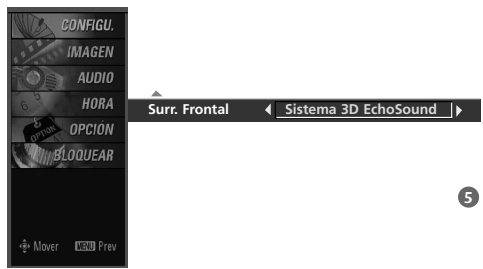

5

# CONTROL DE SONIDO Y DE IDIOMA

## AJUSTE DE BALANCE

Puede ajustar el balance de sonido de las bocinas a los niveles que desea ud.

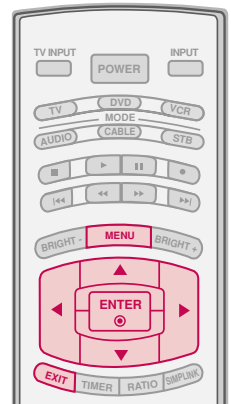

1 Presione el botón **MENU** y luego presione el botón ▲ o ▼ para seleccionar el menú **AUDIO**.

2 Presione el botón ► y luego presione el botón ▲ o ▼ para seleccionar **Balance**.

3 Presione el botón ► y luego presione el botón ◀ o ▶ para hacer un ajuste deseado.

4 Presione el botón **EXIT** para regresar a ver TV o presione el botón **MENU** para regresar al menú previo.

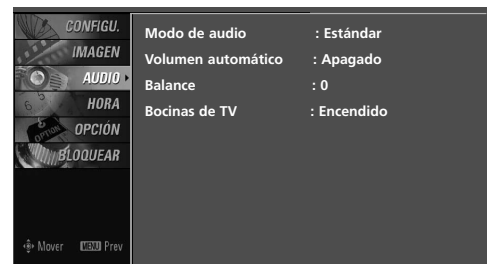

1

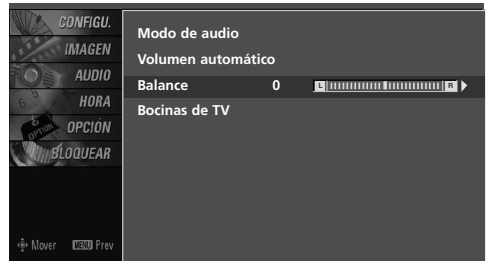

2

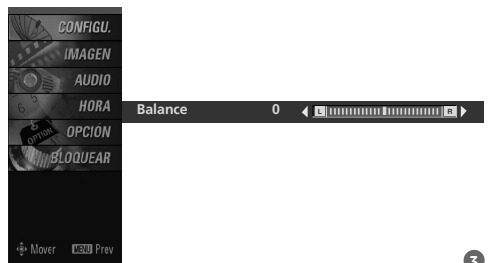

3

# DISPOSICIÓN DE BOCINAS DE TV

Apague los altavoces si está utilizando un equipo de audio externo. La función le permite activar o desactivar los altavoces mediante la opción Apagado / Encendido.

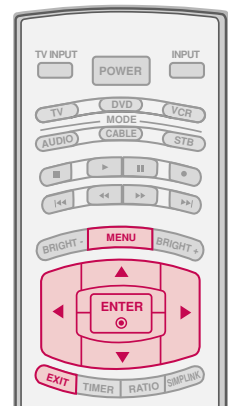

1 Presione el botón **MENU** y luego presione el botón ▲ o ▼ para seleccionar el menú **AUDIO**.

2 Presione el botón ► y luego presione el botón ▲ o ▼ para seleccionar **Bocinas de TV**.

3 Presione el botón ► y luego presione el botón ▲ o ▼ para seleccionar **Encendido** o **Apagado**.

4 Presione el botón **EXIT** para regresar a ver TV o presione el botón **MENU** para regresar al menú previo.

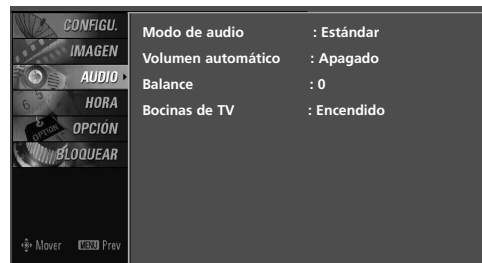

1

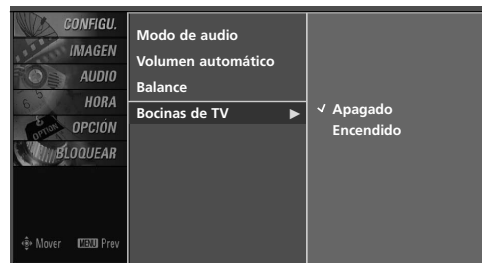

2 3

# CONTROL DE SONIDO Y DE IDIOMA

## DISFRUTE DE LA TRANSMISIÓN ESTÉREO/SAP

La TV puede recibir los programas de estéreo MTS y cualquier SAP (Programa de Audio Secundario) que acompañan el programa estéreo; si la transmisión manda una señal adicional de sonido, la agrega a la original y al seleccionar Estéreo o SAP en el mando a distancia.

El sonido Mono se recibe automáticamente si el programa emite en Mono aunque se haya seleccionado Stereo o SAP.

Seleccione Mono si desea escuchar el sonido mono en zonas limítrofes remotas durante una emisión estéreo o SAP.

Es posible recibir emisiones estéreo o SAP en un canal analógico.

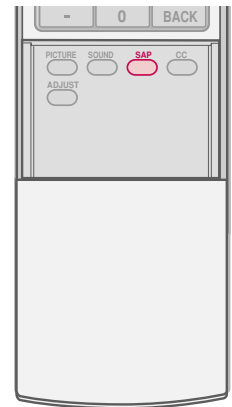

---

**1** Utilice el botón **SAP** para seleccionar el modo MTS deseado en una señal analógica. Cuando presione el botón **SAP**, verá aparecer uno a uno **Mono**, **Stereo**, o **SAP**.

- Si hay otros idiomas disponibles en la señal digital, puede seleccionarlos con el botón **SAP**.

---

**2** Presione el botón **EXIT** para regresar a ver TV.

---

# IDIOMA DEL AUDIO

Es posible que haya otros idiomas disponibles si la emisora proporciona una señal digital.

Esta función opera sólo en modo DTV/CADTV.

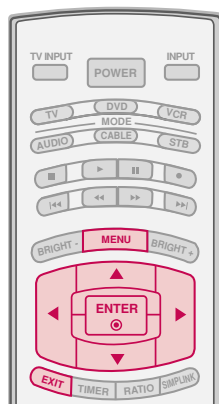

**1** Presione el botón **MENU** y luego presione el botón ▲ o ▼ para seleccionar el menú **OPCIÓN**.

**2** Presione el botón ► y luego presione el botón ▲ o ▼ para seleccionar **Lenguaje**.

**3** Presione el botón ► y luego presione el botón ▲ o ▼ para seleccionar **Audio**.

**4** Utilice el botón ◀ o ▶ para seleccionar: **Inglés**, **Español** o **Francés**.

**5** Presione el botón **EXIT** para regresar a ver TV o presione el botón **MENU** para regresar al menú previo.

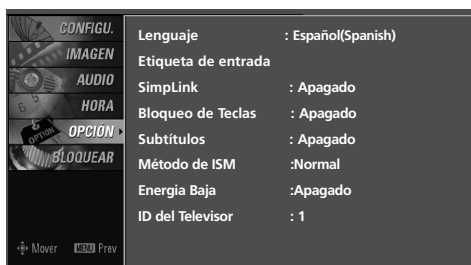

1

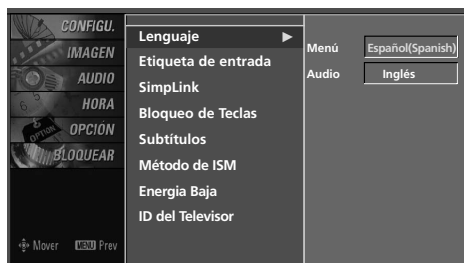

2 3



4

# CONTROL DE SONIDO Y DE IDIOMA

## SELECCIÓN DEL LENGUAJE EN LA PANTALLA

Los menús pueden ser mostrados en la pantalla en el idioma inicial seleccionado. Primero seleccione su idioma.

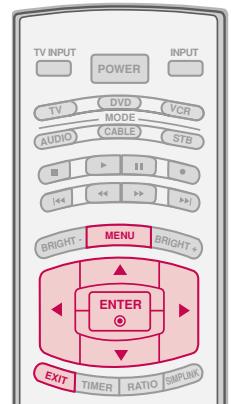

1 Presione el botón **MENU** y luego presione el botón **▲** o **▼** para seleccionar el menú **OPCIÓN**.

2 Presione el botón **▶** y luego presione el botón **▲** o **▼** para seleccionar **Lenguaje**.

3 Presione el botón **▶** y luego presione el botón **▲** o **▼** para seleccionar **Menú**.

4 Presione el botón **◀** o **▶** para seleccionar su idioma deseado.  
De aquí en adelante la exhibición en la pantalla aparecerá en el idioma seleccionado.

5 Presione el botón **EXIT** para regresar a ver TV o presione el botón **MENU** para regresar al menú previo.

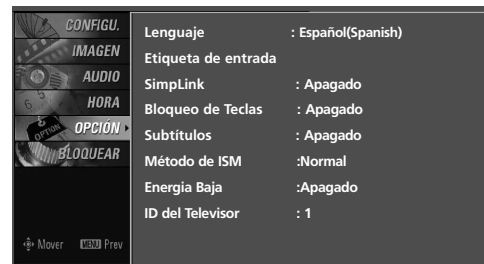

1

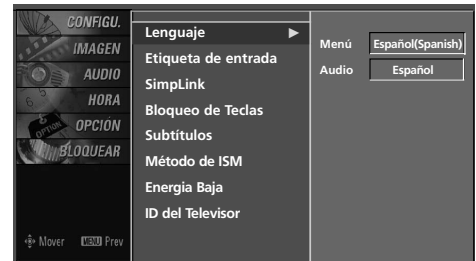

2 3

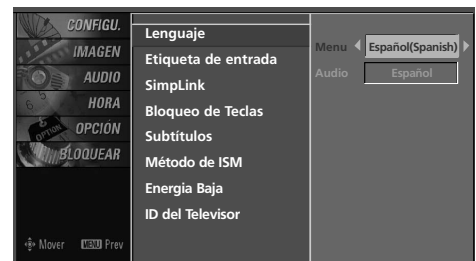

4

# SUBTÍTULOS

Se debe proporcionar subtítulos para ayudar a ver TV a las personas que no escuchan.

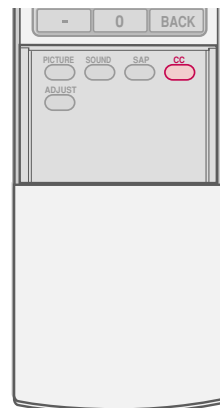

**1** Utilice el botón **CC** para seleccionar su subtítulaje **Encendido** o **Apagado**.

- Al seleccionar **Apagado**, se desactivan los submenús para Análogo, DTV y Opción digital.

**2** Presione el botón **EXIT** para regresar a ver TV.

■ También ud. puede usar **Subtítulos** con el menú **OPCIÓN**.

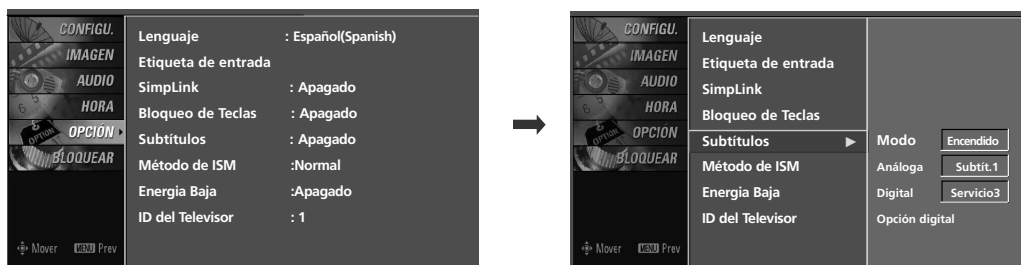

# CONTROL DE SONIDO Y DE IDIOMA

## Sistemas de texto oculto de programas analógicos

Seleccione un modo de texto oculto para visualizar la información subtitulada si el programa la proporciona. Analog caption (Subtítulo analógico) muestra información en cualquier posición de la pantalla y normalmente es el diálogo del programa.

El Subtítulos/Texto, si lo proporciona el programa, estará disponible tanto para los canales digitales como los analógicos con conexiones de antena o de cable.

La televisión está programada para recordar el modo caption/text seleccionado en la última configuración cuando la apague.

Esta función sólo está disponible cuando Modo **Subtítulos** está definido en **Encendido**.

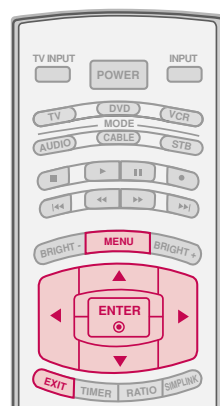

- 1 Presione el botón **MENU** y luego presione el botón ▲ o ▼ para seleccionar el menú **OPCIÓN**.

- 2 Presione el botón ► y luego presione el botón ▲ o ▼ para seleccionar **Subtítulos**.

- 3 Presione el botón ► y luego presione el botón ▲ o ▼ para seleccionar **Análogo**.

- 4 Utilice el botón ◀ o ► para seleccionar **Subtít.1 - 4, Texto1 - 4**.

### ■ SUBTÍT

Término que se utiliza para las palabras que aparecen en la parte inferior de la pantalla de la televisión; Se trata normalmente de las partes de audio del programa que se proporcionan para las personas con deficiencias auditivas.

### ■ TEXT

Término que se utiliza para las palabras que aparecen en un gran marco negro y que cubren casi toda la pantalla; Se trata normalmente de los mensajes proporcionados por el proveedor del programa.

- 5 Presione el botón **EXIT** para regresar a ver TV o presione el botón **MENU** para regresar al menú previo.

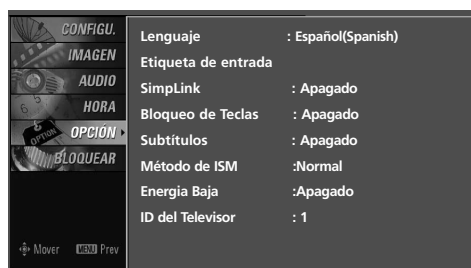

1

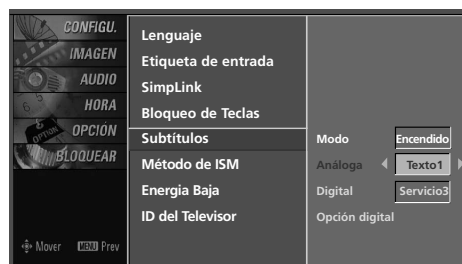

2 3 4

## Sistemas de texto oculto de programas digitales

Seleccione el idioma en el que desea que aparezcan los textos ocultos de DTV/CADTV.

Esta función sólo está disponible cuando Modo Subtítulos está definido en Encendido.

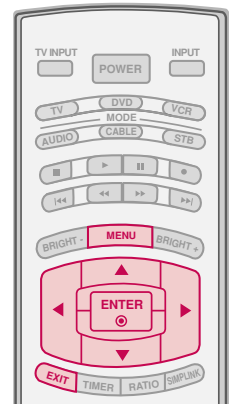

1 Presione el botón **MENU** y luego presione el botón ▲ o ▼ para seleccionar el menú **OPCIÓN**.

2 Presione el botón ► y luego presione el botón ▲ o ▼ para seleccionar **Subtítulos**.

3 Presione el botón ► y luego presione el botón ▲ o ▼ para seleccionar **Digital**.

4 Utilice el botón ◀ o ▶ para seleccionar **Servicio 1 - Servicio 6**.

5 Presione el botón **EXIT** para regresar a ver TV o presione el botón **MENU** para regresar al menú previo.

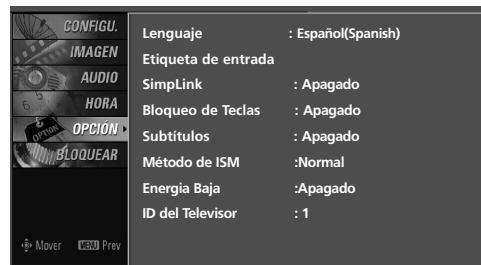

1

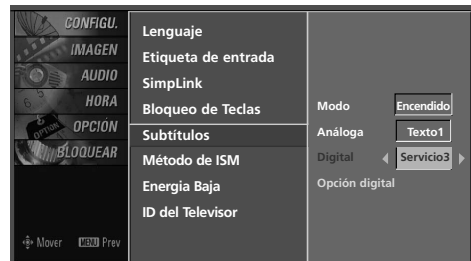

2 3 4

# CONTROL DE SONIDO Y DE IDIOMA

## Opciones del texto oculto

Personalice el texto oculto de DTV/CADTV que aparece en la pantalla.

Esta función sólo está disponible cuando Modo **Subtítulos** está definido en **Encendido**.

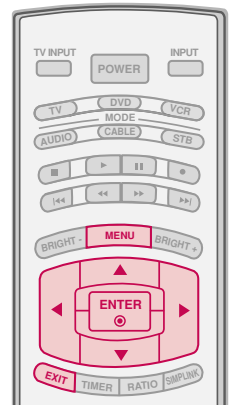

**1** Presione el botón **MENU** y luego presione el botón **▲** o **▼** para seleccionar el menú **OPCIÓN**.

**2** Presione el botón **▶** y luego presione el botón **▲** o **▼** para seleccionar **Subtítulos**.

**3** Presione el botón **▶** y luego presione el botón **▲** o **▼** para seleccionar **Opción digital**.

**4** Presione el botón **▶** y luego presione el botón **◀** o **▶** para seleccionar **Personalizar**.

**5** Utilice el botón **▲** o **▼** para personalizar el **Estilo**, **Letra**, etc., según sus preferencias.

En la parte inferior de la pantalla se proporciona un icono de previsualización. Utilícelo para ver el idioma del texto oculto.

- **Tamaño**: Ajuste el tamaño en el que aparecerán las palabras.
- **Letra**: Seleccione un tipo de letra para las palabras.
- **Color del Texto**: Escoja un color para el texto.
- **Palidez del Texto**: Especifique la opacidad del color del texto.
- **Color de Fondo**: Seleccione un color de fondo.
- **Palidez del Fondo**: Seleccione la opacidad del color de fondo.
- **Tipo de Contorno**: Seleccione un tipo de borde.
- **Color del Contorno**: Seleccione un color para el borde.

**6** Presione el botón **EXIT** para regresar a ver TV o presione el botón **MENU** para regresar al menú previo.

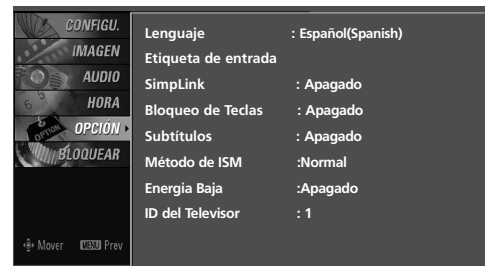

**1**

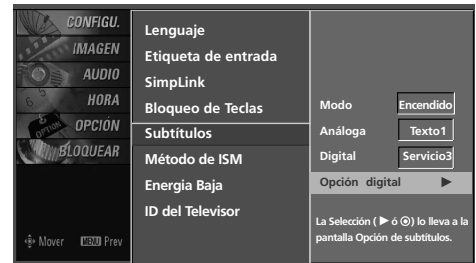

**2 3**

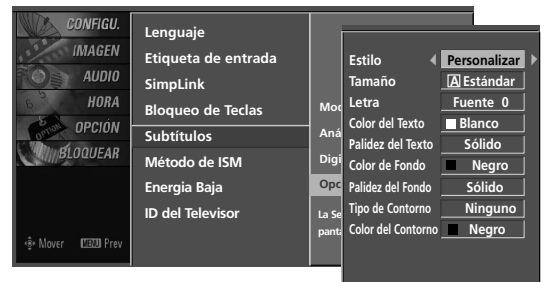

**4 5**

# CONFIGURACIÓN HORARIA

## PROGRAMACION DEL RELOJ

### Configuración Auto del Reloj

El tiempo se selecciona automáticamente desde una señal de canal digital.

La señal del canal digital incluye información de la hora actual proporcionada por la emisora que transmite.

Si la hora actual es incorrecta, puede ajustar manualmente el reloj mediante la función de reloj automático.

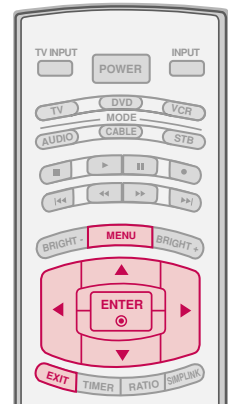

1 Presione el botón **MENU** y luego presione el botón ▲ o ▼ para seleccionar el menú **HORA**.

2 Presione el botón ► y luego presione el botón ▲ o ▼ para seleccionar **Reloj**.

3 Presione el botón ► y luego presione el botón ▲ o ▼ para seleccionar **Auto**.

4 Presione el botón ► y luego presione el botón ▲ o ▼ para seleccionar la zona horaria de su área de recepción: **Este, Central, Montaña, Pacífico, Alaska o Hawaii**.

5 Presione el botón ► y luego presione el botón ▲ o ▼ para seleccionar **Auto, Apagado, Encendido**, dependiendo de si su región hace o no uso del Horario de verano.

6 Presione el botón **EXIT** para regresar a ver TV o presione el botón **MENU** para regresar al menú previo.

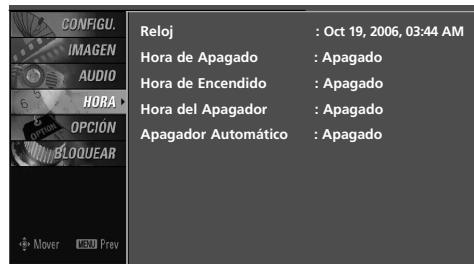

1

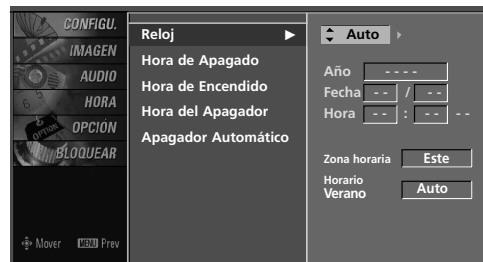

2 3 4 5



2 3 4 5

# CONFIGURACIÓN HORARIA

## Configuración Manual del Reloj

Si la hora actual programada esta equivocada, restablezca el reloj manualmente.

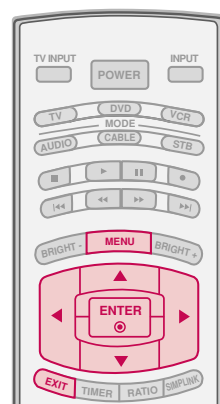

1 Presione el botón **MENU** y luego presione el botón ▲ o ▼ para seleccionar el menú **HORA**.

2 Presione el botón ► y luego presione el botón ▲ o ▼ para seleccionar **Reloj**.

3 Presione el botón ► y luego presione el botón ▲ o ▼ para seleccionar **Manual**.

4 Presione el botón ► y luego presione el botón ◀ o ▶ para seleccionar bien el año, la fecha o la hora. Una vez que lo haya seleccionado, utilice el botón ▲ o ▼ para ajustar el año, la fecha o la hora.

5 Presione el botón **EXIT** para regresar a ver TV o presione el botón **MENU** para regresar al menú previo.

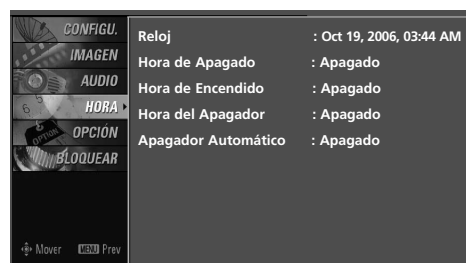

1

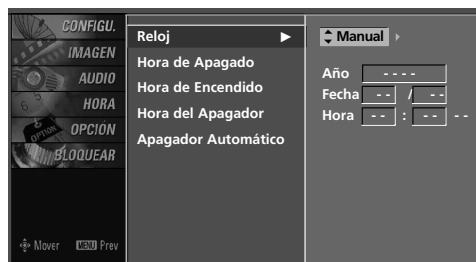

2 3

# AJUSTES DE ENCENDIDO/ APAGADO AUTOMÁTICO DEL TEMPORIZADOR

El temporizador apagado cambia la unidad automáticamente al modo de espera en el tiempo prefijo.

La función de apagado se invalida en la función de encendido si ambos están configurados para el mismo tiempo.

La unidad debe estar en el modo de espera para que funcione el temporizador encendido.

Después de dos horas de que está cambiada la unidad por la función de encendido, se cambiará al modo de espera automáticamente si no haya presionado ningún botón.

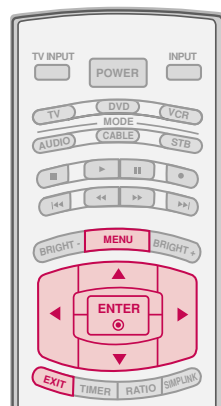

1 Presione el botón **MENU** y luego presione el botón ▲ o ▼ para seleccionar el menú **HORA**.

2 Presione el botón ► y luego presione el botón ▲ o ▼ para seleccionar **Hora de Apagado** o **Hora de Encendido**.

3 Presione el botón ► y luego presione el botón ▲ o ▼ para seleccionar **Encendido**.  
■ Para cancelar la función de **Hora de Apagado/Hora de Encendido**, seleccionar **Apagado**.

4 Presione el botón ► y luego presione el botón ▲ o ▼ para seleccionar la hora actual.

5 Presione el botón ► y luego presione el botón ▲ o ▼ para seleccionar los minutos.

6 **Sólo para la función Hora de Encendido**  
Presione el botón ► y luego presione el botón ▲ o ▼ para seleccionar el canal que desea.

Presione el botón ► y luego presione el botón ▲ o ▼ para seleccionar el volumen que desea.

7 Presione el botón **EXIT** para regresar a ver TV o presione el botón **MENU** para regresar al menú previo.

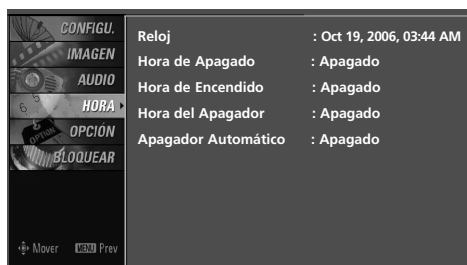

1



2 3 4 5 6

# CONFIGURACIÓN HORARIA

## CONFIGURACIÓN DEL TEMPORIZADOR DE APAGADO AUTOMÁTICO

La Hora del Apagador para Dormir apaga el TV después de un tiempo prefijado.

Si apaga el TV después de haber programado la hora del Apagador para dormir, el ajuste se borrará.

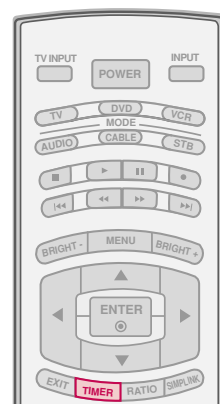

1 Presione el botón **TIMER** repetidamente para seleccionar el número de minutos. Se aparecerá **Apagado** en la pantalla, seguido por 10, 20, 30, 60, 90, 120, 180 y 240.

2 Cuando se despliega el número de minutos que desea ud. en la pantalla, presione el botón **ENTER**. El temporizador empieza a contar del número de minutos seleccionado.

3 Para ver el tiempo restante para dormir, presione el botón **TIMER**.

4 Para cancelar el tiempo para dormir, presione el botón **TIMER** repetidamente hasta que aparezca **Apagado**.

■ También ud. puede configurar la Hora del Apagador con el menú HORA.

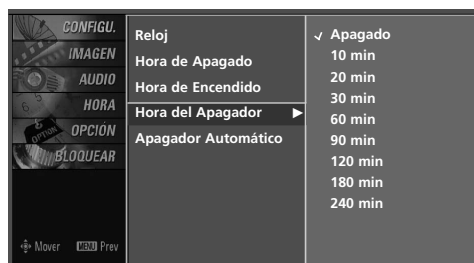
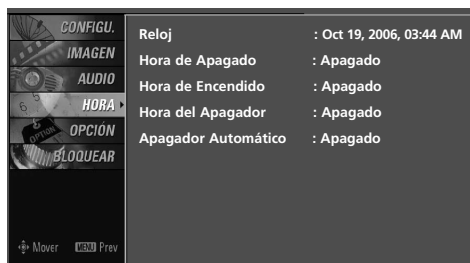

# CONFIGURACIÓN DE CORTE AUTOMÁTICO

El Televisor se apagará automáticamente en 10 minutos en caso de que no haya señal.

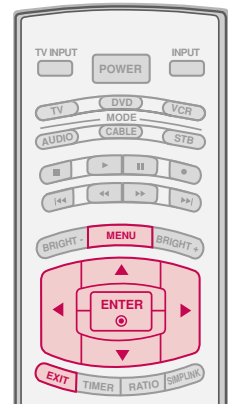

1 Presione el botón **MENU** y luego presione el botón ▲ o ▼ para seleccionar el menú **HORA**.

2 Presione el botón ► y luego presione el botón ▲ o ▼ para seleccionar **Apagador Automático**.

3 Presione el botón ► y luego presione el botón ▲ o ▼ para seleccionar **Encendido** o **Apagado**.

4 Presione el botón **EXIT** para regresar a ver TV o presione el botón **MENU** para regresar al menú previo.

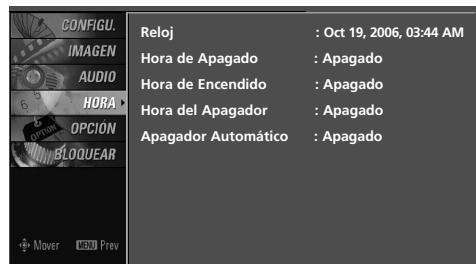

1

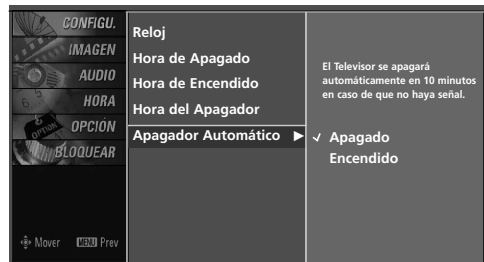

2 3

# CONTROL PATERNO /CLASIFICACIONES

Es posible utilizar el control paterno para bloquear los canales específicos, las clasificaciones y otras fuentes de visualización.

La función del control paterno (V-Chip) se utiliza para bloquear la visualización de un programa que se basa en las clasificaciones enviadas por la emisora. La configuración por defecto permite ver todos los programas. Es posible bloquear la visualización según el tipo de programa y las categorías que se quieran bloquear. También es posible bloquear la visualización de todos los programas durante un período de tiempo. Para utilizar esta función, debe hacer lo siguiente:

1. Configure las clasificaciones y las categorías que desee bloquear.
2. Especifique una contraseña.
3. Permita el bloqueo

## Clasificaciones y categorías V-Chip

Las pautas para la clasificación las proporcionan las emisoras. La mayoría de los programas y películas de televisión se pueden bloquear mediante las clasificaciones de la televisión y/o las categorías individuales. Tanto las películas que se han emitido en los cines como las películas de salida directa de alquiler utilizan únicamente el sistema de clasificación de películas de la Asociación Americana de Películas (MPAA).

## Clasificación para los programas de televisión que incluye a las películas para televisión:

- TV-G (Para todos los públicos)
- TV-PG (Se sugiere la compañía paterna)
- TV-14 (Para mayores de 14 años. Se recomienda la supervisión paterna)
- TV-MA (Sólo público adulto)
- TV-Y (Para todas las edades)
- TV-Y7 (Para niños mayores de 7 años)

## ESTABLECER CONTRASEÑA Y BLOQUEO DEL SISTEMA

### Configuración de su Contraseña

Le deja configurar el esquema de bloqueo para bloquear unos canales especificados, clasificación y fuentes de vista.

Una contraseña es requerida para acceder a este menú si el sistema de bloqueo está activado.

- 1 Presione el botón **MENU** y luego presione el botón **▲** o **▼** para seleccionar el menú **BLOQUEAR**. Presione el botón **▶**.

- Entre la contraseña requerida.
- La TV está configurada con la contraseña inicial "0-0-0-0".

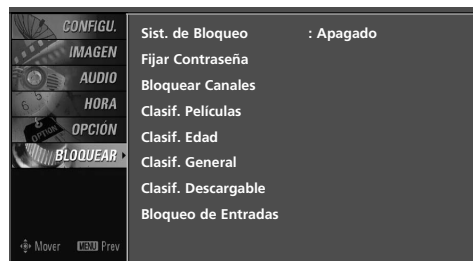

## Establecer Contraseña

Cambie la contraseña introduciendo dos veces una nueva.

- 1 Después de meter la contraseña, utilice el botón ▲ o ▼ para seleccionar **Fijar Contraseña**.
- 2 Presione el botón ► escoja 4 dígitos para su **Nuevo** contraseña e introdúzcalos.  
Después de introducir los 4 dígitos, vuelva a hacerlo en el campo **Confirmar**.  
De esta forma el sistema memorizará su nuevo contraseña.
- 3 Presione el botón **EXIT** para regresar a ver TV o presione el botón **MENU** para regresar al menú previo.

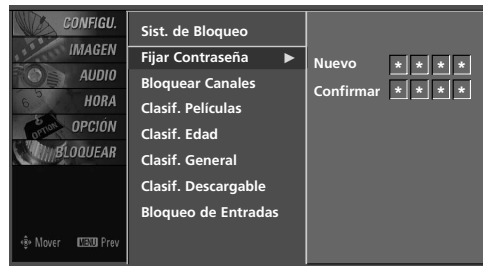
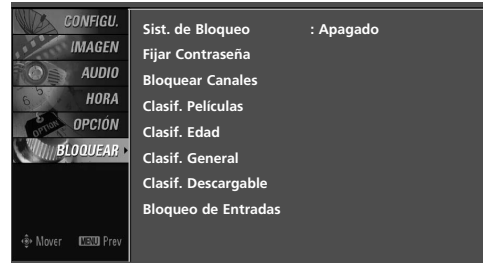

## Bloqueo Del Sistema

Activa o desactiva el estado de bloqueo establecido con anterioridad.

- 1 Después de meter la contraseña, utilice el botón ▲ o ▼ para seleccionar **Sist. de Bloqueo**.
- 2 Presione el botón ► y luego el botón ▲ o ▼ para seleccionar **Apagado** o **Encendido**.
  - Al seleccionarlo, activará el Bloqueo del sistema.
- 3 Presione el botón **EXIT** para regresar a ver TV o presione el botón **MENU** para regresar al menú previo.

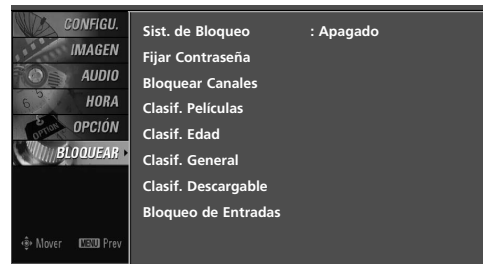

# CONTROL PATERNO/CLASIFICACIONES

## BLOQUEO DE CANALES

Bloquea cualquier canal que no desee visualizar o que no desea que sus hijos puedan ver.

1 Después de meter la contraseña, utilice el botón ▲ o ▼ para seleccionar **Bloquear Canales**.

2 Presione el botón ►. A continuación observará una pantalla llena de números de canales y una imagen de vista previa.

3 Utilice el botón ▲ ▼ ◀ ▶ para seleccionar un canal y después el botón **ENTER** para bloquearlo o desbloquearlo.

4 Presione el botón **EXIT** para regresar a ver TV o presione el botón **MENU** para regresar al menú previo.



1

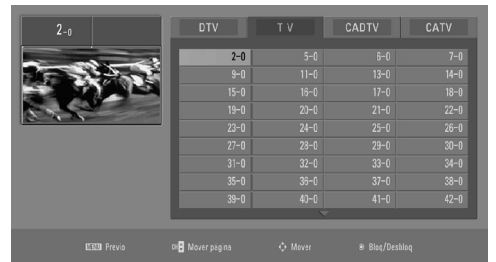

2

# CLASIFICACIONES DE PELÍCULAS Y TV

## Clasificaciones de películas

Bloquea películas conforme a los límites de clasificación especificados, de tal forma que los niños no puedan ver ciertas películas. Puede configurar este límite para que bloquee todas las películas cuya clasificación sea superior a un nivel especificado. Tenga presente que este límite sólo será aplicable a las películas que aparezcan en TV, no a los propios programas de TV, como series de TV.

1 Después de meter la contraseña, utilice el botón ▲ o ▼ para seleccionar **Clasif. Películas**.

2 Presione el botón ► y luego presione el botón ▲ o ▼ para seleccionar **G, PG, PG-13, R, NC-17** o **X**.

- G (Para todos los públicos)
- PG (Se sugiere la compañía paterna)
- PG-13 (Para mayores de 13 años. Se recomienda la supervisión paterna)
- R (Restringido/Sólo para mayores)
- NC-17 (No recomendado a menores de 17 años)
- X (Sólo para adultos)
- Desbloqueado (Permite todos los programas)

► Si selecciona PG-13: Estarán disponibles las películas G y PG mientras que se bloquearán las PG-13, R, NC-17 y X.

3 Presione el botón **EXIT** para regresar a ver TV o presione el botón **MENU** para regresar al menú previo.

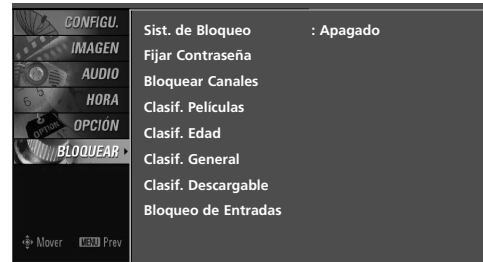

1



2

## Clasificación Descargable

1 Después de meter la contraseña, utilice el botón ▲ o ▼ para seleccionar **Clasif. Descargable**.

2 Presione el botón ► y luego presione el botón ▲ o ▼ para seleccionar **Dim0, Dim1, Dim2** o **Dim3**.

3 Presione el botón ► y luego presione el botón ▲ o ▼ para seleccionar **D1L1, D1L2** o **D1L3**.

4 Presione el botón **EXIT** para regresar a ver TV o presione el botón **MENU** para regresar al menú previo.

### ! NOTA

- Esta función puede llegar a estar disponible en el futuro y estar disponible solamente para la señal del canal digital.
- Esta función funciona solamente cuando la TV ha recibido datos del grado Region5.

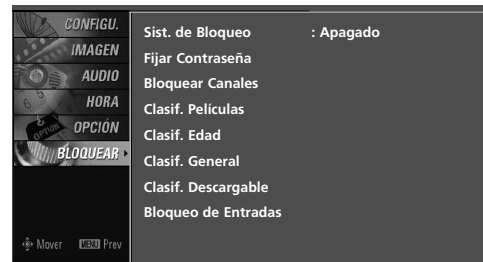

1



2

► De acuerdo con la tabla del grado, OSD (Desplegado en la pantalla) de su TV puede diferenciar levemente de lo que se muestra en este manual.

# CONTROL PATERNO/CLASIFICACIONES

## Clasificación de TV- Infantil

Evita que los niños vean ciertos programas infantiles de TV, conforme al límite de clasificación establecido. Esta clasificación no es aplicable a otros programas de TV.

A menos que bloquee ciertos programas de TV pensados para audiencias maduras en el menú secundario de clasificación de la TV, sus hijos estarán expuestos a estos programas.

- 1 Después de meter la contraseña, utilice el botón ▲ o ▼ para seleccionar **Clasif. Edad**.
- 2 Presione el botón ► y luego presione el botón ▲ o ▼ para seleccionar **Edad** o **Violencia de Fantasía**. Presione el botón ► y luego presione el botón ▲ o ▼ para seleccionar las opciones de bloqueo.
  - Edad (se aplica a TV-Y, TV-Y7)
  - Violencia de fantasía (se aplica a TV-Y7)
- 3 Presione el botón **EXIT** para regresar a ver TV o presione el botón **MENU** para regresar al menú previo.



1



2

## Clasificación de TV - General

En base a la Clasificación esta opción bloquea ciertos programas de TV que usted y su familia no desean ver.

- 1 Después de meter la contraseña, utilice el botón ▲ o ▼ para seleccionar **Clasif General**.
- 2 Presione el botón ► y luego el botón ▲ o ▼ para seleccionar **Edad, Diálogo, Lenguaje, Sexo** o **Violencia**. Presione el botón ► y luego utilice el botón ▲ o ▼ para seleccionar las opciones de bloque.
  - Edad (Edad se aplica a TV-G,TV-PG,TV-14,TV-MA)
  - Diálogos- diálogos con contenido sexual (se aplica a TV-PG y TV-14)
  - Lenguaje- lenguaje adulto (se aplica a TV-PG, TV-14 y TV-MA)
  - Sexo - situaciones sexuales (se aplica a TV-PG, TV-14 y TV-MA)
  - Violencia (se aplica a TV-PG,TV-14,TV-MA)
- 3 Presione el botón **EXIT** para regresar a ver TV o presione el botón **MENU** para regresar al menú previo.

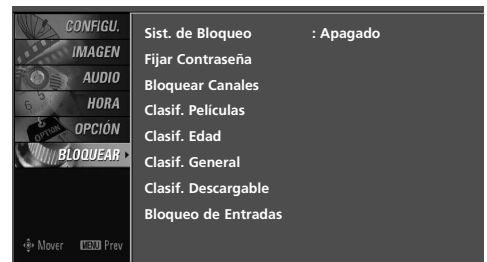

1



2

# BLOQUEO DE ENTRADA EXTERNA

Le permite seleccionar la fuente que desea bloquear entre los dispositivos de fuente externa conectados a su TV.

1 Después de meter la contraseña, utilice el botón ▲ o ▼ para seleccionar **Bloqueo de Entradas**.

2 Presione el botón ► y después utilice el botón ◀ o ▶ para seleccionar una fuente.

3 Presione el botón ▲ o ▼ para seleccionar **Apagado** ó **Encendido** de cada fuente.

4 Presione el botón **EXIT** para regresar a ver TV o presione el botón **MENU** para regresar al menú previo.

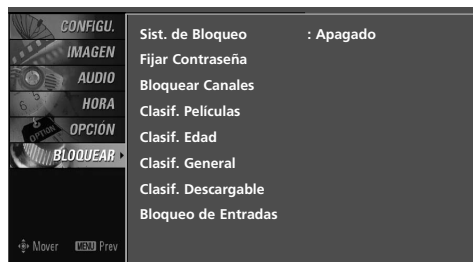

1



2

## LISTA DE VERIFICACIÓN DE PROBLEMAS

No se trabaja normalmente.	
El control remoto no funciona	<ul style="list-style-type: none"> <li>■ Verifique para ver si hay algún objeto entre el producto y el control remoto causando la obstrucción. Asegúrese de apuntar el control remoto directamente al televisor.</li> <li>■ Están puestas las baterías con la polaridad correcta (+con +, -con -)?</li> <li>■ Está correcta la configuración del modo remoto de la operación: TV, VCR etc.?</li> <li>■ Ponga nuevas baterías.</li> </ul>
De repente la TV se apaga	<ul style="list-style-type: none"> <li>■ Está configurado el tiempo para dormir?</li> <li>■ Verifique las configuraciones de control de la potencia. La potencia interrumpida.</li> <li>■ No enciende la transmisión en la estación con el auto-apagado activo.</li> </ul>

No sirve la función de video.	
No imagen No sonido	<ul style="list-style-type: none"> <li>■ Verifique si el producto está encendido.</li> <li>■ Intente otro canal. El problema puede ser con la transmisión.</li> <li>■ Está metido el cordón de alimentación dentro del tomacorriente de la pared?</li> <li>■ Verifique la dirección y/o la ubicación de su antena.</li> <li>■ Pruebe el tomacorriente, enchufe un cordón de alimentación de otro producto en el tomacorriente donde estaba enchufado el cordón de alimentación del producto.</li> </ul>
La imagen aparece lentamente después de encender la TV	<ul style="list-style-type: none"> <li>■ Es normal, la imagen es muda durante el proceso de inicio del producto. Favor de contactar a su centro de servicio, si la imagen no aparece cinco minutos después.</li> </ul>
Color o imagen deficiente, o No color	<ul style="list-style-type: none"> <li>■ Ajuste Color en la opción del menú.</li> <li>■ Mantenga una distancia suficiente entre el producto y el VCR.</li> <li>■ Intente otro canal. El problema puede ser con la transmisión.</li> <li>■ Están instalados apropiadamente los cables de video?</li> <li>■ Active cualquier función para restablecer el brillo de la imagen.</li> </ul>
Bar horizontal/vertical o imagen temblante	<ul style="list-style-type: none"> <li>■ Verifique la interferencia local como aparatos eléctricos o herramientas de potencia.</li> </ul>
Recepción pobre en algunos canales	<ul style="list-style-type: none"> <li>■ Estación o cable con problemas experimentales, sintonice a otra estación.</li> <li>■ Si la señal de estación es débil, reubique la antena para recibir estación más débil.</li> <li>■ Verifique las fuentes de la interferencia posible.</li> </ul>
Lineas o rayas en las imagenes	<ul style="list-style-type: none"> <li>■ Verifique la antena (Cambie la dirección de la antena).</li> </ul>

### No sirve la función de audio.

Imagen OK pero  
No sonido

- Presione el botón VOL +/- (o Volume).
- Sonido mudo? Presione el botón MUTE.
- Intente otro canal. El problema puede ser con la transmisión.
- Están instalados apropiadamente los cables de audio?

No salida de una de las  
bocinas

- Ajuste el Balance en la opción del menú.

Sonido raro desde interior  
del producto

- Un cambio en la ambiente de humedad o temperatura puede causar un sonido raro cuando enciende o apaga el producto y esto no significa la falla del producto.

### Hay un problema en el modo PC. (Sólo se aplica en el modo PC)

La señal está fuera del  
rango  
(Formato no válido)

- Ajuste la resolución, la frecuencia horizontal o vertical.
- Verifique la fuente de la entrada.

Barra o raya vertical en  
el fondo, Ruido horizon-  
tal y posición incorrecta

- Ponga a trabajar auto-configuración o ajuste el reloj, la fase o la posición H/V. (opción)

El color de pantalla es  
inestable o color único

- Verifique el cable de señal.
- Reinstale la tarjeta de video de la PC.

## MANTENIMIENTO

Las malfunciones anticipadas pueden ser prevenidas. La limpieza regular y cuidadosa puede extender la suma de tiempo que ud. va a tener su nueva TV. Asegurese apagar la TV y desenchufar el cordón de alimentación antes de empezar cualquier tipo de limpieza.

### Limpiando la pantalla

- 1 Aquí hay una buena manera para mantener su pantalla limpia por un tiempo. Moje una tela suave en una mezcla de agua tibia con un poco de suavizante de ropa, o detergente de platos. Escorra la tela hasta que esté casi seca, luego limpie la pantalla con ella.
- 2 Asegurese que no haya exceso de agua por la pantalla, luego dejela secar por el aire antes de encender su TV.

### Limpiando el gabinete

- Para remover la suciedad o polvo, limpie el gabinete con una tela suave, seca y sin pelusa.
- Favor de asegurarse no usar una tela mojada.

### Ausencia Extendida

#### PRECAUCIÓN

- ▶ Si ud. espera dejar su TV por un tiempo largo (como las vacaciones), será buena idea desenchufar el cordón de alimentación para proteger la TV contra el daño posible por alguna descarga electrica.

## ESPECIFICACIONES DEL PRODUCTO

- Las especificaciones mostradas arriba se pueden cambiar sin previo aviso para la mejora de calidad.

MODELOS		42PC5DH (42PC5DH-UL)	42PC7DH (42PC7DH-UL)
Ancho x Altura x Profundidad (pulgadas/mm)	incluyendo la base	41,3 x 30,2 x 12,2 pulgadas 1048,0 x 766,0 x 310,0 mm	47,9 x 27,6 x 11,3 pulgadas 1216,0 x 701,0 x 286,5 mm
	excluyendo la base	41,3 x 28,1 x 3,3 pulgadas 1048,0 x 713,0 x 83,5 mm	47,9 x 25,6 x 3,3 pulgadas 1216,0 x 649,0 x 85,0 mm
Peso (libras / kg)	incluyendo la base	61,7 libras / 28,0 kg	70,3 libras / 31,9 kg
	excluyendo la base	54,2 libras / 24,6 kg	63,9 libras / 29,0 kg
Consumo de la potencia (W) Potencia requerida Sistema de la TV Cobertura de programas Impedancia de Antena Externa		310 W 100-240V ~ 50/60Hz NTSC-M, ATSC, 64 & 256 QAM VHF 2-13, UHF 14-69, CATV 1-135, DTV 2-69, CADTV 1-135 75 ohm	
Condición de ambiente	Temp.de operación Humedad de operación	32 - 104°F (0 - 40°C) Menos de 80%	
	Temp.para almacenar Humedad para almacenar	-4 - 140°F (-20 - 60°C) Menos de 85%	

# APÉNDICE

MODELOS		32LC7D (32LC7D-UK)	37LC7D (37LC7D-UK)	42LC7D (42LC7D-UK)
Ancho x Altura x Profundidad (pulgadas/mm)	incluyendo la base	31.8 x 23.9 x 9.8 pulgadas 806.6 x 606.5 x 249.0 mm	36.5 x 27.3 x 11.0 pulgadas 927.0 x 692.8 x 280.5 mm	40.7 x 29.5 x 11.3 pulgadas 1033.4 x 750.0 x 287.6 mm
	excluyendo la base	31.8 x 21.7 x 3.1 pulgadas 806.6 x 552.3 x 79.0 mm	36.5 x 24.8 x 3.5 pulgadas 927.0 x 630.0 x 88.0 mm	40.7 x 27.0 x 3.5 pulgadas 1033.4 x 686.8 x 88.5 mm
Peso (libras / kg)	incluyendo la base	30.2 libras / 13.7 kg	44.1 libras / 20.0 kg	54.9 libras / 24.9 kg
	excluyendo la base	24.7 libras / 11.2 kg	35.3 libras / 16.0 kg	45.0 libras / 20.4 kg
Consumo de la potencia (W)		150 W	180 W	230 W
Potencia requerida		AC100-240V ~ 50/60Hz		
Sistema de la TV		NTSC-M, ATSC, 64 & 256 QAM		
Cobertura de programas		VHF 2-13, UHF 14-69, CATV 1-135, DTV 2-69, CADTV 1-135		
Impedancia de Antena Externa		75 ohm		
Condición de ambiente	Temp.de operación	32 - 104°F (0 - 40°C)		
	Humedad de operación	Menos de 80%		
	Temp.para almacenar	-4 - 140°F (-20 - 60°C)		
	Humedad para almacenar	Menos de 85%		

# PROGRAMANDO EL CONTROL REMOTO

El control remoto es un multi-marcas o un control remoto universal. Puede ser programado para operar la mayoría de los aparatos controlados por remotos de otras manufactureras.

Nota que el control remoto no puede controlar todos los modelos de otras marcas.

## Programando un código en un modo remoto

- 1** Para verificar si su control remoto puede operar el componente sin programación, encienda el componente como un VCR y presione el botón del modo correspondiente del control remoto, mientras indique en el componente.  
Pruebe los botones **POWER** para ver si el componente responde apropiadamente. Si no, el control remoto requiere la programación para operar el dispositivo.
- 2** Presione los botones **MENU** y **MUTE** en forma continua y al mismo tiempo durante dos segundos; se iluminará el botón actualmente seleccionado.  
Si no presiona algún botón durante 20 segundos, la luz del botón de modo se apagará. En ese caso, debe repetir el proceso desde el paso 2.
- 3** Ponga un número de código usando los botones de número del control remoto. Los números de código de la programación para el componente correspondiente puede ser encontrados en las páginas siguientes. Si el código está correcta, el dispositivo se apagará.
- 4** Presione el botón **MENU** para memorizar el código. Luego de parpadear dos veces, se almacenará este código.
- 5** Pruebe las funciones del control remoto para ver si el componente responde apropiadamente. Si no, repita desde el paso 2-5.

# APÉNDICE

## Códigos de Programación

### VCRs

Marca	Códigos	Marca	Códigos	Marca	Códigos
AIWA	034	MAGNAVOX	031 033 034 041	SAMSUNG	032 040 102 104
AKAI	016 043 046 124 125 146		067 068 012 031 033 067		105 107 109 112 113 115 120 122 125
AMPRO	072	MARANTZ	069		
ANAM	031 033 103	MARTA	101	SANSUI	022 043 048 135
AUDIO DYNAMICS	012 023 039 043	MATSUI	027 030	SANYO	003 007 010 014 102 134
BROKSONIC	035 037 129	MEI	031 033		
CANON	028 031 033	MEMOREX	003 010 014 031 033 034 053 072 101 102 134 139	SCOTT	017 037 112 129 131
CAPEHART	108			SEARS	003 008 009 010 013 014 017 020 031 042 073 081 101
CRAIG	003 040 135	MGA	045 046 059	SHARP	031 054 149
CURTIS MATHES	031 033 041	MINOLTA	013 020	SHINTOM	024
DAEWOO	005 007 010 064 065 108 110 111 112 116 117 119	MINOLTA	013 020	SONY	003 009 031 052 056 057 058 076 077 078 149
DAYTRON	108	MITSUBISHI	013 020 045 046 049 051 059 061 151	SOUNDESIGN	034
DBX	012 023 039 043	MTC	034 040	STS	013
DYNATECH	034 053	MULTITECH	024 034	SYLVANIA	031 033 034 059 067
ELECTROHOME	059	NEC	012 023 039 043 048	SYMPHONIC	034
EMERSON	006 017 025 027 029 031 034 035 036 037 046 101 129 131 138 153	NORDMENDE	043	TANDY	010 034
FISHER	003 008 009 010	OPTONICA	053 054	TATUNG	039 043
FUNAI	034	PANASONIC	066 070 074 083 133 140 145	TEAC	034 039 043
GE	031 033 063 072 107 109 144 147	PENTAX	013 020 031 033 063	TECHNICS	031 033 070
GO VIDEO	132 136	PHILCO	031 034 067	TEKNIKA	019 031 033 034 101
HARMAN KARDON	012 045	PHILIPS	031 033 034 054 067 071 101	THOMAS	034
HITACHI	004 018 026 034 043 063 137 150	PILOT	101	TMK	006
INSTANTREPLAY	031 033	PIONEER	013 021 048	TOSHIBA	008 013 042 047 059 082 112 131
JCL	031 033	PORTLAND	108	TOTEVISION	040 101
JCPENNY	012 013 015 033 040 066 101	PULSAR	072	UNITECH	040
JENSEN	043	QUARTZ	011 014	VECTOR RESEARCH	012
JVC	012 031 033 043 048 050 055 060 130 150 152	QUASAR	033 066 075 145	VICTOR	048
KENWOOD	014 034 039 043 047 048	RCA	013 020 033 034 040 041 062 063 107 109 140 144 145 147	VIDEO CONCEPTS	012 034 046
LG (GOLDSTAR)	001 012 013 020 101 106 114 123	REALISTIC	003 008 010 014 031 033 034 040 053 054 101	VIDEOSONIC	040
LLOYD	034	RICO	058	WARDS	003 013 017 024 031 033 034 040 053 054 131
LXI	003 009 013 014 017 034 101 106	RUNCO	148	YAMAHA	012 034 039 043
MAGIN	040	SALORA	014	ZENITH	034 048 056 058 072 080 101

## Caja de TV por cable

Marca	Códigos	Marca	Códigos	Marca	Códigos
ABC	003 004 039 042 046 052 053	LG (GOLDSTAR)	074 001 106 101 005	REMBRANT	025
AJIN	112	M-NET	037	SAMSUNG	102 107 030 068
ANTRONIK	014	MACOM	033	SCIENTIFIC ATLANTA	003 011 041 042 043 045 046
ARCHER	005 007 014 024	MAGNAVOX	010 012 064 079	SHERITECH	022
CABLE STAR	026	MEMOREX	100	SIGNAL	030
CENTURION	092	MOVIE TIME	028 032	SIGNATURE	052
CENTURY	007	NSC	015 028 038 071 073	SL MARX	030
CITIZEN	007	OAK	016 031 037 053	SPRUCER	047 078
COLOUR VOICE	065 090	PANASONIC	044 047	STARCOM	002 004 008 009
COMBANO	080 081	PARAGON	100	STARGATE	008 030
COMTRONICS	019 030	PHILIPS	006 012 013 020 065 085 090	TADIRAN	030
DIAMOND	023	PIONEER	034 051 052 063 076	TAEKWANG	110
EAGLE	020 030 040	POST NEWS WEEK	016	TAIHAN	105
EASTERN	057 062 066	PRUCER	059	TANDY	017
ELECTRICORD	032	PTS	011 048 071 072 073 074	TEXSCAN	029
GE	072	PULSAR	100	TOCOM	039 040 056
GEMINI	008 022 025 054	RCA	047	TOSHIBA	100
GI	052 074	REGAL	049 050	UNIKA	007 014 024
GOLDEN CHANNEL	030	REGENCY	057	UNITED CABLE	004 053
HAMLIN	049 050 055			UNIVERSAL	005 007 014 024 026 027 032 035
HITACHI	052 055			VIEWSTAR	012 015 018 086 087 088 089
HOSPITALITY	070 077			ZENITH	100 114 060 093
JERROLD	002 003 004 008 009 010 052 069				

## HDSTB

Marca	Códigos	Marca	Códigos	Marca	Códigos
ALPHASTAR DSR	123	HOUSTON TRACKER	033 037 039 051	PROSAT	072
AMPLICA	050	HUGHES	057 104	RCA	066 106
BIRDVIEW	051 126 129	JANIEL	060 147	REALISTIC	043 074
CHANNEL MASTER	013 014 015 018 036 055	JERROLD	061	SAMSUNG	123
CHAPARRAL	008 009 012 077	KATHREIN	108	SATELLITE SERVICE CO	028 035 047 057 085
CITOH	054	LEGEND	057	SCIENTIFIC ATLANTA	032 138
CURTIS MATHES	050 145	LG	001	SONY	103
DRAKE	005 006 007 010 011 052 112 116 141	LUTRON	132	STARCAST	041
DX ANTENNA	024 046 056 076	LUXOR	062 144	SUPER GUIDE	020 124 125
ECHOSTAR	038 040 057 058 093 094 095 096 097 098 099 100 122	MACOM	010 059 063 064 065	TEECOM	023 026 075 087 088 090 107 130 137
ELECTRO HOME	089	MEMOREX	057	TOSHIBA	002 127
EUROPLUS	114	NEXTWAVE	028 124 125	UNIDEN	016 025 042 043 044 045 048 049 078 079 080 086 101 135 136
FUJITSU	017 021 022 027 133 134	NORSAT	069 070	VIEWSTAR	115
GENERAL INSTRUMENT	003 004 016 029 031 059 101	PACE SKY SATELLITE	143	WINEGARD	128 146
HITACHI	139 140	PANASONIC	060 142	ZENITH	081 082 083 084 091 120
		PANSAT	121		
		PERSONAL CABLE	117		
		PHILIPS	071		
		PICO	105		
		PRESIDENT	019 102		
		PRIMESTAR	030 110 111		

# APÉNDICE

## Audio

Marca	Códigos	Marca	Códigos	Marca	Códigos
AIWA	014 028 070 096 125 129 139 229 230		157 158 159 160 189 207 222 224 225 226 227 243 247	RCX	092
AKAI	163			REALISTIC	103 106
ANAM	003 014 017 023 059 106 189 216 217 235 236	LOTTE	014 016 036 098 100 172 173 174 175 176 177 178 179 180 181 183 201 202 208 213 214 219 223 232 238 240	SAMSUNG	124 145 146 182 193 194 195 203 204 244 245 246
BURMECTER	252			SANSUI	011 135 138 144
CARVER	086			SANYO	019 083 234
CLARION	199			SCOTT	106 186
DAEWOO	027 053 060 084 102 148 198 221	LXI	103	SHARP	031 032 051 052 072 082 117 119 156 184 199 200 206 209
DENON	015 075 130 143	MAGNAVOX	111	SHERWOOD	005 006 158
FANTASIA	071	MARANTZ	002 018 020 025 034 041 081 090 097 112	SONY	044 045 109 114 118 126 248 249
FINEARTS	022			TAEKWANG	012 020 073 074 076 077 105 161 162 163 164 165 166 167 168 169 205 231 233 242
FISHER	089 099	MCINTOSH	049		
LG(GOLDSTAR)	001 021 024 029 087 107 108 110 190 191 192 210 211 212 239	MCS	104		
		MEMOREX	107		
		NAD	046		
HAITAI	034 035 188 222	ONKYO	013 040 041 047 048 056 057 132 133 140	TEAC	010 085 106 136 185 187 237
HARMAN/KARDON	068			TECHNICS	101 113 128 134 147 218
JVC	004 013 141	OPTIMUS	158	TOSHIBA	137
KEC	185 186 187	PANASONIC	007 033 064 113 142 220 241 251	THE	061
KOHEL	030	PENNEY	104	VICTOR	088 131
NAD	045 046	PHILIPS	026 112 143	WARDS	089
KENWOOD	038 050 067 089 170 171 197 206 215 222	PIONEER	039 042 043 063 065 091 093 094 115 123 127 250	YAMAHA	054 055 066 092 199
		QUASAR	113		
		RCA	080		

## DVD

Marca	Códigos	Marca	Códigos	Marca	Códigos
APEX DIGITAL	022	MITSUBISHI	002	RCA	005 006
DENON	020 014	NAD	023	SAMSUNG	011 015
GE	005 006	ONKYO	008 017	SONY	007
HARMAN KARDON	027	PANASONIC	003 009	THOMPSON	005 006
JVC	012	PHILIPS	013	TOSHIBA	019 008
LG	001 010 016 025	PIONEER	004 026	YAMAHA	009 018
MAGNAVOX	013	PROCEED	021	ZENITH	010 016 025
MARANTZ	024	PROSCAN	005 006		

# CÓDIGOS DE IR

## 1. Cómo conectar

- Conecte su control remoto de cable al puerto de control remoto en la TV.

## 2. Códigos de IR de Control Remoto

### ■ Salida de la forma de onda

Pulso simple, modulado con la señal de 37.917KHz en 455KHz

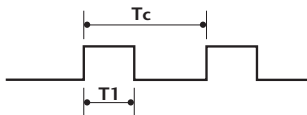

Frecuencia de transportador  
 $FCAR = 1/TC = fOSC/12$   
 Proporción debida =  $T1/TC = 1/3$

### ■ Configuración de cuadro

1r cuadro

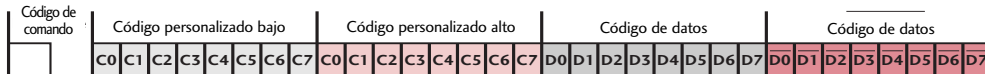

Cuadro repetido

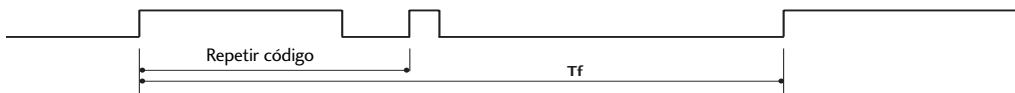

### ■ Código de líder

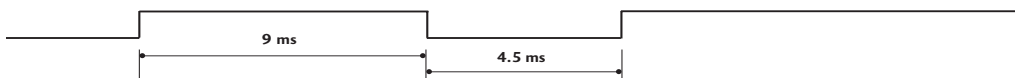

### ■ Código de repetición

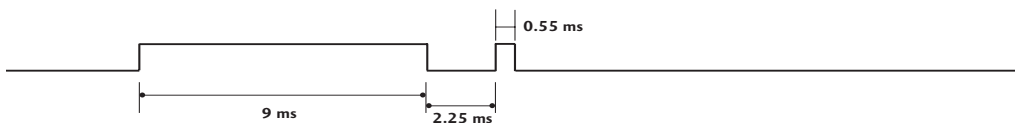

### ■ Descripción de Bit

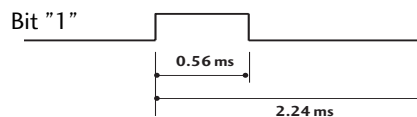
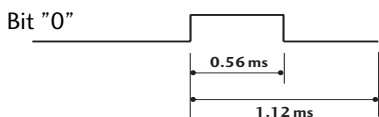

### ■ Intervalo de cuadros: Tf

La forma de onda es transmitida mientras una tecla está presionado.

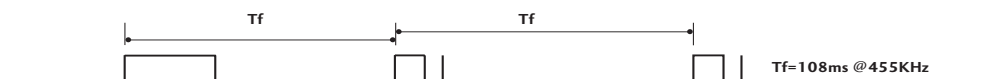

# APÉNDICE

Código (Hexa)	Función	Nota	Código (Hexa)	Función	Nota
0F	TV INPUT	Botón control Remoto	BF	COMPONENTE1	Código discreto IR
0B	INPUT	Botón control Remoto			(Componente1 de entrada)
08	POWER	Botón control Remoto (Encendido/apagado)	D4	COMPONENTE2	Código discreto IR
79	RATIO	Botón control Remoto			(Componente2 de entrada)
0E	TIMER	Botón control Remoto	D5	RGB-PC	Código discreto IR
10-19	Teclas de números 0-9	Botón control Remoto			(RGB-PC de entrada)
4C	- (Guión)	Botón control Remoto	CE	HDMI1 /DVI	Código discreto IR
1A	BACK	Botón control Remoto			(HDMI1 de entrada)
09	MUTE	Botón control Remoto	CC	HDMI2	Código discreto IR
02	VOL ▲	Botón control Remoto			(HDMI2 de entrada)
03	VOL ▼	Botón control Remoto	76	Ratio 4:3	Código discreto IR
00	CH ▲	Botón control Remoto			(Sólo modo 4:3)
01	CH ▼	Botón control Remoto	77	Ratio 16:9	Código discreto IR
1E	FAV	Botón control Remoto			(Sólo modo 16:9)
7E	SIMPLINK	Botón control Remoto	AF	Ratio Zoom	Código discreto IR
39	CC	Botón control Remoto			(Sólo modo Zoom1)
40	▲	Botón control Remoto			
41	▼	Botón control Remoto			
07	◀	Botón control Remoto			
06	▶	Botón control Remoto			
44	ENTER	Botón control Remoto			
43	MENU	Botón control Remoto			
52	SOUND	Botón control Remoto			
4D	PICTURE	Botón control Remoto			
5B	EXIT	Botón control Remoto			
0A	SAP	Botón control Remoto			
CB	ADJUST	Botón control Remoto			
E1	BRIGHT -	Botón control Remoto			
E0	BRIGHT +	Botón control Remoto			
D6	TV	Código discreto IR			(TV de entrada)
C4	POWER ON	Código discreto IR			(Sólo encendido)
C5	POWER OFF	Código discreto IR			(Sólo apagado)
5A	AV1	Código discreto IR			(AV1 de entrada)
D0	AV2	Código discreto IR			(AV2 de entrada)

# CONFIGURACIÓN DE DISPOSITIVO EXTERNO DEL CONTROL

El puerto RS-232 permite conectar el conector de entrada RS-232C a un dispositivo de control externo (como una computadora o un sistema de control de A/V) para controlar en forma externa las funciones del televisor.

- Nota: El RS-232 de esta unidad está diseñado para ser utilizado con hardware y software de control de RS-232 de terceros.

Las instrucciones que aparecen a continuación se entregan para servir de ayuda con el software de programación o para probar la funcionalidad del uso de software telenet.

## Instalación de RS-232C

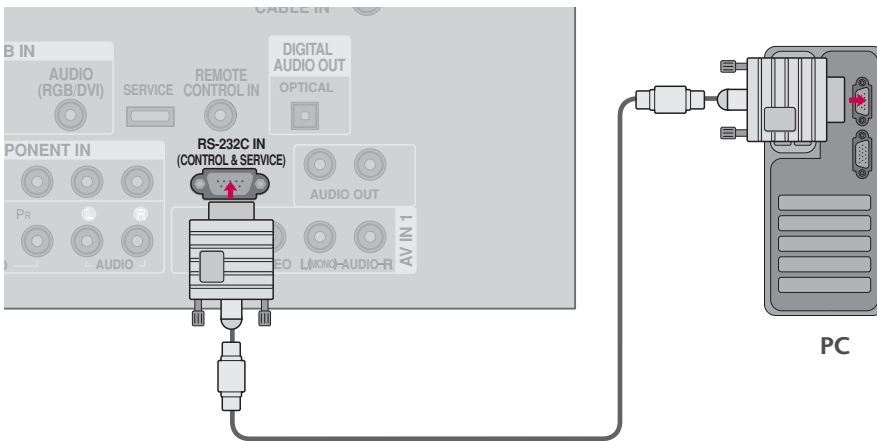

## Tipo del Conector; Macho D-Sub 9-Pines

No.	Nombre de Pin
1	No conexión
2	RXD (Recepción de datos)
3	TXD (Transmisión de datos)
4	DTR (Lado DTE listo)
5	GND
6	DSR (Lado DCE listo)
7	RTS (Listo para enviar)
8	CTS (Aprobado para enviar)
9	No Conexión

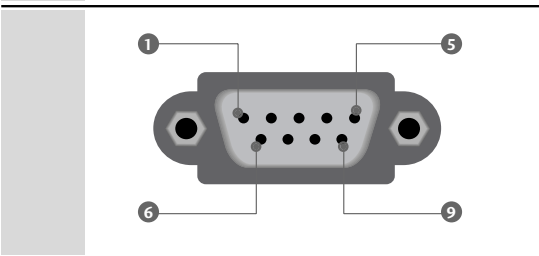

# APÉNDICE

## Configuraciones de RS-232C

Se puede utilizar cualquiera de los cables a continuación.

Configuración de 7-Cables (Cable de módem NULL hembra-hembra serial)			
	PC		TV
RXD	2	● ——— ●	3
TXD	3	● ——— ●	2
GND	5	● ——— ●	5
DTR	4	● ——— ●	6
DSR	6	● ——— ●	4
RTS	7	● ——— ●	8
CTS	8	● ——— ●	7
	D-Sub 9		D-Sub 9

Configuración de 3-Cables (No estándar)			
	PC		TV
RXD	2	● ——— ●	3
TXD	3	● ——— ●	2
GND	5	● ——— ●	5
DTR	4		6
DSR	6		4
RTS	7		7
CTS	8		8
	D-Sub 9		D-Sub 9

## Configuración de ID

Use esta función para especificar un número de ID de la unidad.

Refiérase a “Grupo de datos reales 1”. ► p.93.

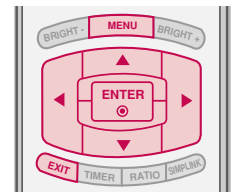

- 1 Presione el botón **MENU** y luego presione el botón ▲ o ▼ para seleccionar el menú **OPCIÓN**.
- 2 Presione el botón ► y luego presione el botón ▲ o ▼ para seleccionar **ID del Televisor**.
- 3 Presione el botón ► y luego presione el botón ▲ o ▼ para ajustar **ID del Televisor** seleccionar el número deseado de ID del monitor. Rango de ajuste de **ID del Televisor** 1 - 99.
- 4 Presione el botón **EXIT** para regresar a ver TV o presione el botón **MENU** para regresar al menú previo.

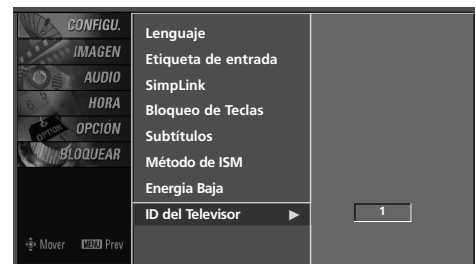
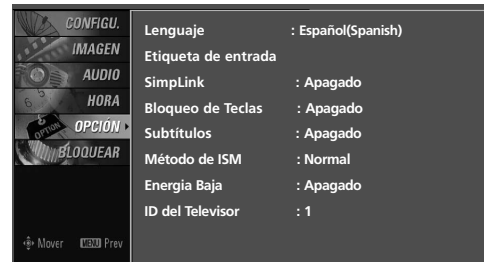

## Comunicación de los Parámetros

- Velocidad de banda : 9600 b/s (UART)
- Bit de detención : 1 bit
- Longitud de datos : 8 bits
- Código de comunicación : Código ASCII
- Paridad : No se aplica
- Use un cable cruzado (reverso).

### ! NOTA

► Este producto posee resonancia de comando en el Comando RS-232C.

## Listado de Referencia de los Comandos

COMANDO 1	COMANDO 2	DATO (Hexadecimal)	COMANDO 1	COMANDO 2	DATO (Hexadecimal)	
01. Alimentación	k	a	0 - 1	15. Agudos	k r	0 - 64
02. Selección de Entrada	k	b	(▶ p.92)	16. Graves	k s	0 - 64
03. Selección de Entrada	x	b	(▶ p.92)	17. Balance	k t	0 - 64
04. Relación de Aspecto	k	c	(▶ p.92)	18. Temperatura de color	k u	0 - 3
05. Pantalla muda	k	d	0 - 1	19. Ajuste de rojo	k v	0 - C8
06. Silenciador de volumen	k	e	0 - 1	20. Ajuste de verde	k w	0 - C8
07. Control de volumen	k	f	0 - 64	21. Ajuste de azul	k \$	0 - C8
08. Contraste	k	g	0 - 64	22. Metodo ISM	j p	(▶ p.94)
09. Brillo	k	h	0 - 64	23. Potencia baja	j q	0 - 1
10. Color	k	i	0 - 64	25. Agr/Eli de canal	m b	0 - 1
11. Tinte	k	j	0 - 64	26. Botón	m c	(▶ p.95)
12. Nitidez	k	k	0 - 64	27. Control de luz de fondo	m g	0 - 64
13. Selección de OSD	k	l	0 - 1	Solamente modelos del LCD TV		
14. Modo bloqueado de control remoto	k	m	0 - 1	Solamente modelos del plasma TV		

COMMAND1	COMMAND2	DATO0 (Hexadecimal)	DATO1 (Hexadecimal)	DATO2 (Hexadecimal)	DATO3 (Hexadecimal)	DATO4 (Hexadecimal)	DATO5 (Hexadecimal)
24. Sintonía de comandos	m	a	Programa físicoalto	Programa mayor bajo	mayor bajo	menor alto	menor bajo atributo

## Protocolo de Transmisión /Recepción

### Transmisión

[Command1][Command2][ ][ID del Televisor][ ][Dato][Cr]

[Comando 1] : Primer comando para controlar la TV.(j,k,m o x)

[Comando 2] : Segundo comando para controlar la TV.

[ID del Televisor]: Ud. puede ajustar la ID de unidad para seleccionar el número deseado de ID de la TV en el menú Especial. Rango de ajuste es de 1 a 99. Cuando seleccione la ID de unidad '0', cada TV conectada será controlada. ID de unidad está indicado en decimal (1 - 99) en el menú en Hexadecimal (0x0 - 0x63) en la transmisión/recibiendo el protocolo.

[DATO] : Para transmitir los datos de comando.

Transmite el dato 'FF' a leer estados de comando

[Cr] : Retorno

Código ASCII como '0x0D'

[ ] : Código ASCII como 'espacio (0x20)'

\* En este modelo, el televisor no enviará el estado durante el modo apagado.

### Reconocimiento de OK

[Command2][ ][Set ID][ ][OK][Data][x]

La TV transmite ACK (reconocimiento) basando en este formato cuando recibe un dato normal. En este momento, si el dato está en el modo de leer, esto indica el estado de dato actual. Si el dato está en el modo de escribir, esto regresa los datos de la computadora.

\* En este modelo, el televisor no enviará el estado durante el modo apagado.

\* Formato de datos

[Command 2] : Use como comando.

[ID del Televisor] : Use el carácter pequeño, si la ID definida es 10, enviará '0'; 'a'

[DATO] : Use el carácter pequeño, si los datos son 0 x ab, enviará 'a', 'b'.

[OK] : Use el carácter grande

### Reconocimiento de NG

[Command2][ ][ID del Televisor][ ][NG][Dato][x]

La TV transmite ACK (reconocimiento) basando en este formato cuando recibe un dato anormal de funciones no-viable o errores de comunicación.

Dato1: Código ilegal.

Dato2: Función no soportada.

Dato3: Esperar más tiempo.

\* En este modelo, el televisor no enviará el estado durante el modo apagado.

\* Formato de datos

[Command 2] : Use como comando.

[ID del Televisor] : Use el carácter pequeño, si la ID definida es 10, enviará '0'; 'a'

[DATO] : Use el carácter pequeño, si los datos son 0xab, enviará 'a', 'b'.

[NG] : Use el carácter grande

## 01. Potencia (Commando: k a)

Para controlar la potencia Encendida/Apagada de la TV.

*Transmisión* [k][a][ ][ID del Televisor][ ][Data][Cr]

Dato 0 : Apagado                      Dato 1 : Encendido

*Reconocimiento* [a][ ][ID del Televisor][ ][OK/NG][Data][x]

\* Si otras funciones transmiten datos 'FF' basados en este formato, el reconocimiento de retroalimentación de datos, presenta un estado acerca de cada función.

\* En este modelo, el televisor enviará la Información después de la finalización del procesamiento de encendido.

Es posible que exista un retraso entre el comando y la información.

## 02. Selección de entrada (Commando: k b)

Para seleccionar la fuente de entrada para el TV.

*Transmisión* [k][b][ ][ID del Televisor][ ][Data][Cr]

Dato 0: DTV                              Dato 1: Análogo

Dato 2: AV1                              Dato 3: AV2

Dato 4: Componente 1              Dato 5: Componente 2

Dato 7: RGB-PC                      Dato 8: HDMI1

Dato 9: HDMI2

*Reconocimiento* [b][ ][ID del Televisor][ ][OK/NG][Data][x]

\* Si usted selecciona la fuente de entrada, le recomendamos "commando x b".

## 03. Selección de entrada (Commando: x b)

Para seleccionar la fuente de entrada para la TV.

*Transmisión* [x][b][ ][ID del Televisor][ ][Data][Cr]

Dato 00 : DTV (Antena)              Dato 01 : DTV (Cable)

Dato 10 : Análogo (Antena)        Dato 11 : Análogo (Cable)

Dato 20 : AV1                              Dato 21 : AV2

Dato 40 : Componente 1              Dato 41 : Componente 2

Dato 60 : RGB-PC                      Dato 90 : HDMI1

Dato 91 : HDMI2

*Reconocimiento* [b][ ][ID del Televisor][ ][OK/NG][Data][x]

## 04. Relación de Aspecto (Commando: k c)

Para ajustar el formato de la pantalla.

También puede ajustar el formato de la pantalla usando el botón RATIO en el control remoto o en el menú IMAGEN.

*Transmisión* [k][c][ ][ID del Televisor][ ][Data][Cr]

Dato 1: 4:3                                      5: Zoom 2

2: 16:9                                        6: Por Programa

4: Zoom 1                                      9: Formato original

⋮

Reservado

*Reconocimiento* [c][ ][ID del Televisor][ ][OK/NG][Data][x]

## 05. Modo de pantalla (Commando: k d)

Para seleccionar mudo de pantalla encendido/apagado.

*Transmisión* [k][d][ ][ID del Televisor][ ][Data][Cr]

Dato 0 : Mudo apagado de pantalla(Imagen encendida)

Dato 1 : Mudo encendido de pantalla(Imagen apagada)

*Reconocimiento* [d][ ][ID del Televisor][ ][OK/NG][Data][x]

## 06. Modo de volumen (Commando: k e)

Para controlar el encendido/apagado del silenciador de volumen, También puede ajustar el silenciador utilizando el botón MUTE en el control remoto.

*Transmisión* [k][e][ ][ID del Televisor][ ][Data][Cr]

Dato 0 : Encendido del silenciador de volumen (Sin volumen)

Dato 1 : Apagado del silenciador de volumen (Con volumen)

*Reconocimiento* [e][ ][ID del Televisor][ ][OK/NG][Data][x]

## 07. Control de volumen (Commando: k f)

Para ajustar el volumen.

También puede ajustar el volumen con los botones de volumen en el control remoto.

*Transmisión* [k][f][ ][ID del Televisor][ ][Data][Cr]

Dato Min : 0 - Max : 64 (\*transmitir por código hexadecimal)

Véase 'Mapeo de datos reales 1'. Vea la página 93.

*Reconocimiento* [f][ ][ID del Televisor][ ][OK/NG][Data][x]

## 08. Contraste (Commando: k g)

Para ajustar el contraste de la pantalla.

También puede ajustar el contraste en el menú Imagen.

*Transmisión* [k][g][ ][ID del Televisor][ ][Data][Cr]

Dato Min : 0 - Max : 64 (\*transmitir por código hexadecimal)

Véase 'Mapeo de datos reales 1'. Vea la página 93.

*Reconocimiento* [g][ ][ID del Televisor][ ][OK/NG][Data][x]

## 09. Brillo (Commando: k h)

Para ajustar el brillo de la pantalla.

También puede ajustar el brillo en el menú Imagen.

*Transmisión* [k][h][ ][ID del Televisor][ ][Data][Cr]

Dato Min : 0 - Max : 64 (\*transmitir por código hexadecimal)

Véase 'Mapeo de datos reales 1'. Vea la página 93.

*Reconocimiento* [h][ ][ID del Televisor][ ][OK/NG][Data][x]

### 10. Color (Commando: k i)

Para ajustar el color de pantalla.

También puede ajustar el brillo en el menú Imagen.

*Transmisión* [k][i][ ][ID del Televisor][ ][Dato][Cr]

Dato Min : 0 - Max : 64 (\*transmitir por código hexadecimal)

\* Véase 'Mapeo de datos reales 1'

*Reconocimiento* [i][ ][ID del Televisor][ ][OK/NG][Dato][x]

### 11. Tinte (Commando: k j)

Para ajustar el tinte de la pantalla.

Ud. puede ajustar el tinte en el menú Imagen.

*Transmisión* [k][j][ ][ID del Televisor][ ][Dato][Cr]

Dato Rojo : 0 - Verde : 64(\*transmitir por código hexadecimal)

\* Véase 'Mapeo de datos reales 1'

*Reconocimiento* [j][ ][ID del Televisor][ ][OK/NG][Dato][x]

### 12. Nitidez (Commando: k k)

Para ajustar la nitidez de la pantalla.

También puede ajustar la nitidez en el menú Imagen.

*Transmisión* [k][k][ ][ID del Televisor][ ][Dato][Cr]

Dato Min: 0 - Max: 64(\*transmitir por código hexadecimal)

\* Véase 'Mapeo de datos reales 1'

*Reconocimiento* [k][ ][ID del Televisor][ ][OK/NG][Dato][x]

### 13. Selección OSD (Commando: k l)

Para seleccionar OSD (On Screen Display) encendido/apagado.

*Transmisión* [k][l][ ][ID del Televisor][ ][Dato][Cr]

Dato 0: Apagado de OSD Dato 1: Encendido de OSD

*Reconocimiento* [l][ ][ID del Televisor][ ][OK/NG][Dato][x]

### 14. Modo de bloqueo del mando a distancia (Commando: k m)

Para bloquear los mandos del panel frontal en el monitor y en el mando a distancia.

*Transmisión* [k][m][ ][ID del Televisor][ ][Dato][Cr]

Dato 0: Bloquear Apagado 1: Bloquear Encendido

*Reconocimiento* [m][ ][ID del Televisor][ ][OK/NG][Dato][x]

Si ud. no está usando el control remoto y tampoco los controles del panel frontal en la unidad, use este modo. Cuando la potencia principal enciende y apaga, el bloqueo de control remoto será liberado.

### 15. Agudos (Commando: k r)

Para ajustar los agudos.

También puede ajustar los agudos en el menú audio.

*Transmisión* [k][r][ ][ID del Televisor][ ][Dato][Cr]

Dato Min : 0 - Max : 64 (\*transmitir por código hexadecimal)

\* Véase 'Mapeo de datos reales 1'

*Reconocimiento* [r][ ][ID del Televisor][ ][OK/NG][Dato][x]

### 16. Bajos (Commando: k s)

Para ajustar los bajos.

También puede ajustar los graves en el menú audio.

*Transmisión* [k][s][ ][ID del Televisor][ ][Dato][Cr]

Dato Min : 0 - Max : 64 (\*transmitir por código hexadecimal)

\* Véase 'Mapeo de datos reales 1'

*Reconocimiento* [s][ ][ID del Televisor][ ][OK/NG][Dato][x]

### 17. Balance (Commando: k t)

Para ajustar el balance.

También puede ajustarse el balance en el menú audio.

*Transmisión* [k][t][ ][ID del Televisor][ ][Dato][Cr]

Dato Min : 0 - Max : 64 (\*transmitir por código hexadecimal)

\* Véase 'Mapeo de datos reales 1'

*Reconocimiento* [t][ ][ID del Televisor][ ][OK/NG][Dato][x]

### 18. Temperatura de color (Commando: k u)

Para ajustar la temperatura de color.

También puede ajustar la temperatura de color en el Menú Imagen.

*Transmisión* [k][u][ ][ID del Televisor][ ][Dato][Cr]

Dato 0: Médico 1: Frio 2: Cálido 3: Usuario

*Reconocimiento* [u][ ][ID del Televisor][ ][OK/NG][Dato][x]

### 19. Ajuste de rojo (Commando: k v)

Para ajustar el rojo en la temperatura de color.

*Transmisión* [k][v][ ][ID del Televisor][ ][Dato][Cr]

Dato Min:0 - Máx:C8

\* Véase 'Mapeo de datos reales 2'.

*Reconocimiento* [v][ ][ID del Televisor][ ][OK/NG][Dato][x]

### 20. Ajuste de verde (Commando: k w)

Para ajustar el verde en la temperatura de color.

*Transmisión* [k][w][ ][ID del Televisor][ ][Dato][Cr]

Dato Min:0 - Máx:C8

\* Véase 'Mapeo de datos reales 2'.

*Reconocimiento* [w][ ][ID del Televisor][ ][OK/NG][Dato][x]

*Mapeo de datos reales 1	*Mapeo de datos reales 2
0: Paso 0	0: -20
⋮	5: -19
A: Paso 10 (ID del Televisor 10)	A : -18
⋮	⋮
F: Paso 15 (ID del Televisor 15)	5F: -1
10: Paso 16 (ID del Televisor 16)	64: 0
⋮	69: +1
63: Paso 99 (ID del Televisor 99)	⋮
64: Paso 100	C3: +19
	C8: +20

## 21. Ajuste de azul (Commando: k \$)

Para ajustar el azul en la temperatura de color.

```
Transmisión [k][$][ ][ID del Televisor][ ][Dato][Cr]
```

Dato Min:0 - Máx:C8

\* Véase 'Mapeo de datos reales 2'. Vea la página 93.

```
Reconocimiento [$][ ][ID del Televisor][ ][OK/NG][Dato][x]
```

## 22. Método ISM (Commando: j p)

*(Solamente modelos del plasma TV)*

Para evitar tener una imagen fija permanente en pantalla.

```
Transmisión [j][p][ ][ID del Televisor][ ][Dato][Cr]
```

Dato 1: Inversión 2: Orbiter

4: Blanquear 8: Normal

```
Reconocimiento [p][ ][ID del Televisor][ ][OK/NG][Dato][x]
```

## 23. Bajo consumo (Commando: j q)

*(Solamente modelos del plasma TV)*

Para controlar la función de encendido/apagado de baja potencia.

```
Transmisión [j][q][ ][ID del Televisor][ ][Dato][Cr]
```

Dato 0: apagado de baja potencia

1: Encendido de baja potencia

```
Reconocimiento [q][ ][ID del Televisor][ ][OK/NG][Dato][x]
```

## 24. Sintonización de canales (Commando: m a)

Para sintonizar los canales en el siguiente número físico/mayor/menor.

```
Transmisión [m][a][ ][ID del Televisor][ ][Dato0][ ][Dato1][ ][Dato2][ ][Dato3][ ][Dato4][ ][Dato5][Cr]
```

Los canales digitales poseen un número de canal Físico, Mayor y Menor. El número Físico es el número de canal digital real, el Mayor es el número al cual el canal se debe asociar y el Menor es el subcanal. Dado que el sintonizador ATSC automáticamente asocia el canal al número Mayor, el número Físico no se requiere.

Dato 0: Número de canal físico

NTSC aéreo: 02 - 45, NTSC cable: 01, 0E - 7D

ATSC aéreo: 01 - 45, ATSC cable: 01 - 87

Dato1 & 2: Mayor número de canal

Dato1: Bytes altos                      Dato2: Bytes bajos

Se encuentran disponibles dos bytes para el Mayor y Menor, y normalmente sólo se usa el segundo byte.

Dato3 & 4: Número de canal menor

No se necesita para NTSC.

Dato5:

7	Imagen principal/secundaria	6	Canal de dos/una parte	5	Uso de canal físico	4	Reservado	3	2	1	0	Paso
0	Principal	0	Dos	0	Uso	x		0	0	0	0	NTSC Air
1	Secundaria	1	Uno	1	Sin uso	x		0	0	0	1	NTSC Cable
						x		0	0	1	0	ATSC Air
						x		0	0	1	1	ATSC Cable_std
						x		0	1	0	0	ATSC Cable_hrc
						x		0	1	0	1	ATSC Cable_irc
						x		0	1	1	0	ATSC cable_auto
						x		0	1	1	1	Reservado
						x		x	x	x	x	...
						x		1	1	1	1	Reservado

En la tabla anterior aparece el código binario que se debe convertir a Hexadecimal antes del envío. Por ejemplo: El código binario para sintonizar la subfuente en un canal de cable NTSC es "1000 0001", el cual se traduce a "81" en Hex.

- \* 7° bit: Para qué fuente desea cambiar el canal.
- \* 6° bit: Use un canal de dos partes o de una parte. En la mayoría de los casos use simplemente 0, ya que se ignora cuando se utiliza NTSC.
- \* 5° bit: Use 0 con NTSC, ya que sólo puede utilizar el número de canal físico. Normalmente use 1 para ATSC, ya que la mayoría de las veces no importa cuál sea el número físico.
- \* 4° bit: Ajuste en 0.
- \* Bits 3-0: Elija el tipo de señal.

\* Ejemplos de comando de sintonización:

1. Sintonice en canal de cable análogo (NTSC) 35.

Dato 0 = Físico de 35 = 23  
 Dato 1 & 2 = Sin Mayor = 00 00  
 Dato 3 & 4 = Sin Menor = 00 00  
 Dato 5 = 0000 0001 en binario = 01  
 Total = ma 00 23 00 00 00 01

2. Sintonice en el canal local digital (ATSC) 30-3.

Dato 0 = No se conoce el Físico = 00  
 Dato 1 & 2 = Mayor es 30 = 00 1E  
 Dato 3 & 4 = Menor es 3 = 00 03  
 Dato 5 = 0010 0010 en binario = 22  
 Total = ma 00 00 00 1E 00 03 22

```
Reconocimiento[a][ ][ID del Televisor][ ][OK][Dato0]
[Dato1][Dato2][Dato3][Dato4][x][a][ ][ID del Televisor][ ][
NG][Dato0][x]
```

## 25. Agr./Eli. de canal (Commando: m b)

Para agregar y eliminar canales.

*Transmisión* [m][b][ ][ID del Televisor][ ][Dato][Cr]

Dato 0: Borrar programa Dato 1: Memorizar programa

*Reconocimiento* [b][ ][ID del Televisor][ ][OK/NG][Dato][x]

## 26. Botones (Commando: m c)

Para mandar el código de botón remote IR.

*Transmisión* [m][c][ ][ID del Televisor][ ][Dato][Cr]

Dato: Código de botones - Vea la página 88.

*Reconocimiento* [c][ ][ID del Televisor][ ][OK/NG][Dato][x]

## 27. Control de luz de fondo(Commando: m g)

(Solamente modelos del LCD TV)

Para ajustar la luz trasera de la pantalla.

*Transmisión* [m][g][ ][ID del Televisor][ ][Dato][Cr]

Dato Min:0 - Máx:64(\*transmitir por código hexadecimal)

\* Véase 'Mapeo de datos reales 1': Vea la página 93.

*Reconocimiento* [g][ ][ID del Televisor][ ][OK/NG][Dato][x]

## AVISO SOBRE SOFTWARE DE CÓDIGO ABIERTO

Los siguientes ejecutables GPL y bibliotecas LGPL/MPL utilizados en este producto están sujetos a contratos de licencia GPL/LGPL/MPL:

EJECUTABLES GPL:

- Kernel Linux 2.6.12
- busybox

BIBLIOTECAS LGPL:

- uclibc

BIBLIOTECAS MPL:

- Nanox

LG Electronics le ofrece un código fuente en CD-ROM por un precio que cubre el coste de realizar dicha distribución, tal como el coste del soporte, el envío y el manejo si envía una petición por e-mail a LG Electronics: [OpenSource@lge.com](mailto:OpenSource@lge.com)

Esta oferta es válida por un periodo de tres (3) años a partir de la fecha de distribución de este producto por parte de LG Electronics.

En las siguientes paginas de Internet, usted podra obtener una copia de las licencias:

- Licencia GPLv2 (Ingles): <http://www.gnu.org/licenses/old-licenses/gpl-2.0.html>
- Licencia GPLv2 (Español): <http://www.garaitia.com/new/gpl-spanish.php>
- Licencia LGPLv2 (Ingles): <http://www.gnu.org/licenses/old-licenses/lgpl-2.1.html>
- Licencia LGPLv2 (Español): <http://gugs.sindominio.net/licencias/lgpl-es.html>
- Licencia MPL: <http://www.mozilla.org/MPL/>

- Este software está basado en parte del trabajo del Independent JPEG Group.
- Este software incluye la biblioteca de compresión Zlib desarrollada por Jean-loup Gailly y Mark Adler. Copyright (C) 1995-2005 Jean-loup Gailly y Mark Adler



**LG Electronics Inc.**