

# LCD-TV BRUKSANVISNING

## LCD-TV MODELLER

19LS4R\*  
22LS4R\*  
17LS5R\*  
20LS5R\*

Vennligst les nøye igjennom bruksanvisningen før du tar i bruk ditt nye TV-apparat, og ta vare på den for senere bruk.

Noter apparatets modell og serie nummer nedenfor. Disse opplysningene finner du på etiketten på apparatets bakside.

Ved servicebehov informeres din forhandler/ serviceverksted om modell/serie nummer.



# TILBEHØR

Kontroller at tilbehøret nedenfor følger med TV-apparatet. Hvis noe av tilbehøret mangler, må du kontakte forhandleren der du kjøpte produktet.

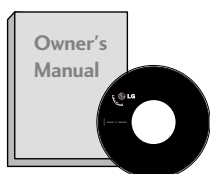

**Brukerhåndbok**



**batterier**

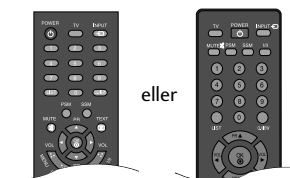

**Fjernkontroll**



**Strømledning**



**Kabelsamler**



**Klut**  
Tørk av skjermen med kluten.  
Denne funksjonen er ikke  
tilgjengelig i alle land.

\*Flekker eller fingeravtrykk på utsiden av produktet fjernes ved å tørke forsiktig av med en renseklut som er spesielt egnet til dette formålet.

Ikke bruk makt ved fjerning av flekker. Det kan oppstå riper eller misfarging hvis produktet ikke behandles forsiktig.

# INNHold

## TILBEHØR .....1

### FORBEREDELSE

FRONTPANELKONTROLLER .....	4
INFORMASJON OM BAKPANELET .....	6
STATIVINSTALLASJON.....	9
Demontere stativ .....	10
ORDNE LEDNINGER PÅ BAKDEKSELET .....	11
Veggmontering: Loddrett installering.....	12
Installering med sokkel skrivebord.....	12
Justere skjermvinkelen.....	13
Plassering .....	13
Kensington-sikkerhetssystemet.....	14
ANTENNETILKOBLING .....	15

### OPPSETT AV EKSTERNT UTSTYR

OPPSETT AV HD-MOTTAKER .....	16
DVD-OPPSETT .....	18
Oppsett med videospiller .....	20
Tilkobling til hodetelefonkabel.....	23
OPPSETT MED PC.....	24
Oppsett av skjermbilde for PC-modus .....	27

### SE PÅ TV / PROGRAMSTYRING

TASTEFUNKSJONER PÅ FJERNKONTROLLEN.....	28
SLÅ PÅ TV-EN .....	30
Velge program .....	30
Justere volumet .....	30
SKJERMENYVALG OG -JUSTERING .....	31
Automatisk kanalsøking og lagring.....	32
Manuell kanalsøking og lagring .....	33
Fininnstilling .....	34
Programmering av stasjonsnavn.....	35
Redigering av forvalgsnummer/TV-kanal .....	36
FAVORITTKANAL .....	37
Stasjonsoversikten.....	38
Barnesikring .....	39

### STYRING AV BILDE

STYRING AV BILDESTØRRELSE (BREDDE/HØYDEFORHOLD) .....	40
FORHÅNDSINNSTILTE BILDEINNSTILLINGER	
- Forhåndsinnstillingen Bildemodus .....	42
- Automatisk fargetonestyring (Varm/Medium/Kald).....	43
MANUELL BILDEJUSTERING	
- Bildemodus - Brukeralternativ .....	44
- Fargetone - Brukeralternativ .....	45
<b>XD</b> -TEKNOLOGI FOR BILDEFORBEDRING.....	46
<b>XD</b> Demo .....	47
KINO.....	48
TILBAKESTILLING AV BILDE .....	49

### STYRING AV LYD OG SPRÅK

JEVNT LYDNIVÅ .....	50
FORHÅNDSINNSTILTE LYDINNSTILLINGER - LYDMODUS.....	51
JUSTERING AV LYDINNSTILLINGER - BRUKERMODUS .....	52
Balanse .....	53
I/II	
- Stereo/mono og tospråklig (Dual) lydmottaking.....	54
- NICAM lydmottaking.....	55
- Valg av venstre (L) / høyre (R) lydkanal .....	55
Valg av menyspråk/land på skjerm .....	56

## TIDSINNSTILLING

Stille inn klokken.....	57
INNSTILLING AV TIDSUR FOR AUTOMATISK PÅ/AV .....	58
INNSTILLING AV TIDSUR FOR HVILEMODUS .....	59
INNSTILLING AV AUTOMATISK AV .....	60

## TELETEKST

For å slå teletekst på/av .....	61
SIMPLE teletekst.....	61
TOP-tekst.....	62
FASTEXT teletekst.....	62
Brytere for betjening av spesielle teletekstfunksjoner.....	63

## VEDLEGG

FEILSØKING .....	64
VEDLIKEHOLD .....	66
PRODUKTSPEKIFIKASJONER .....	67

# FORBEREDELSE

## FRONTPANELKONTROLLER

- Dette er en forenklet fremstilling av et frontpanel. Det som vises her, er kanskje ikke helt likt TV-apparatet ditt.
- Er produktet påsatt en beskyttelsesfilm, må filmen fjernes og produktet tørkes av med en poleringsklut.

### 17LS5R\* / 20LS5R\*

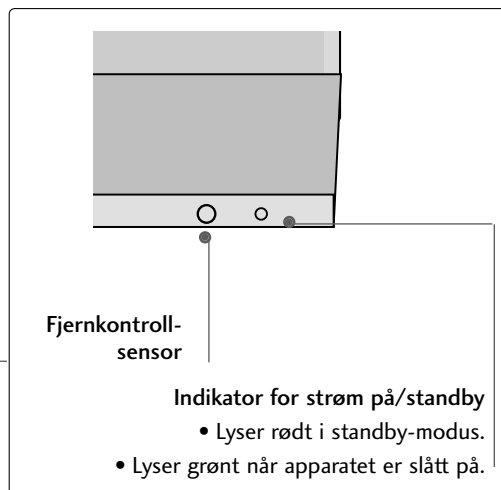
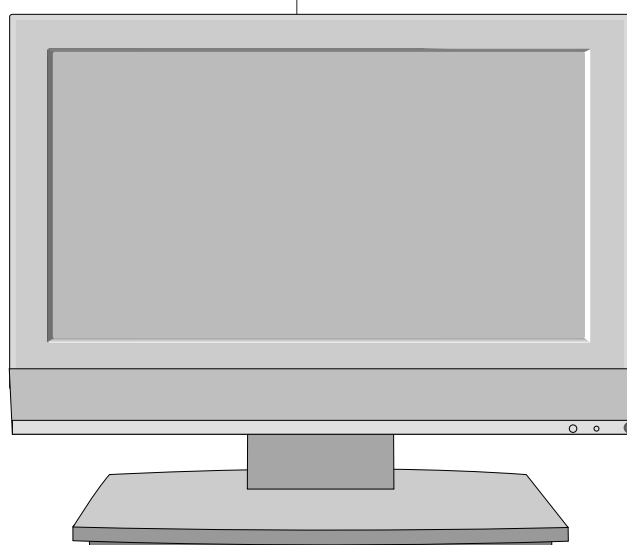
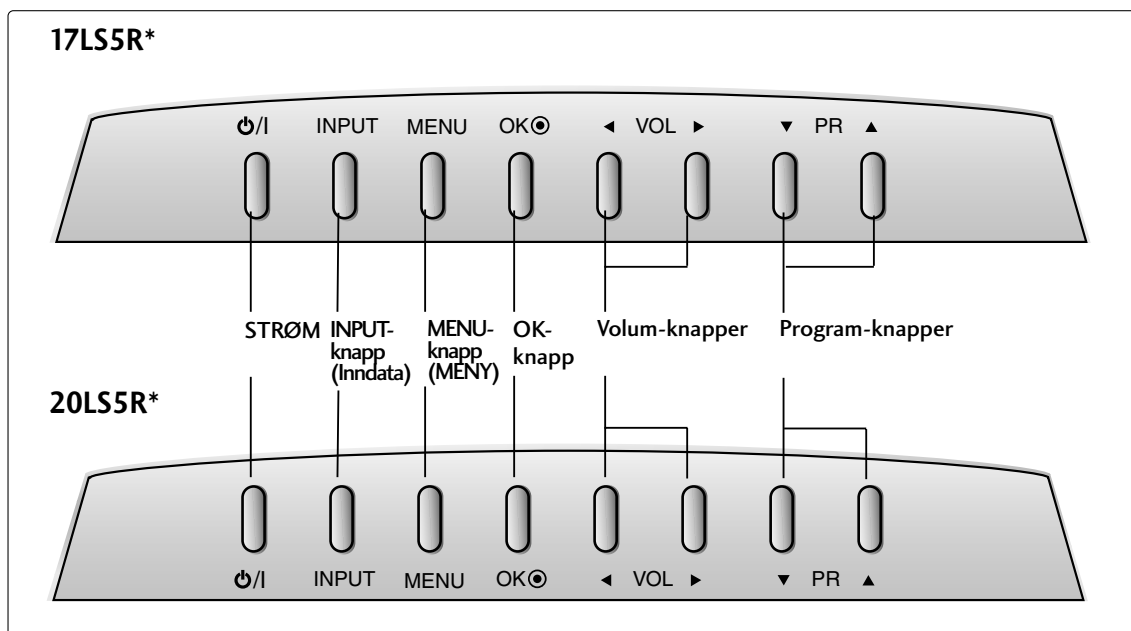

# 19LS4R\*/ 22LS4R\*

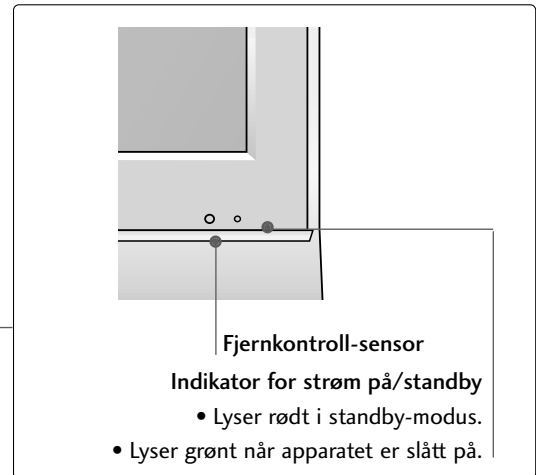
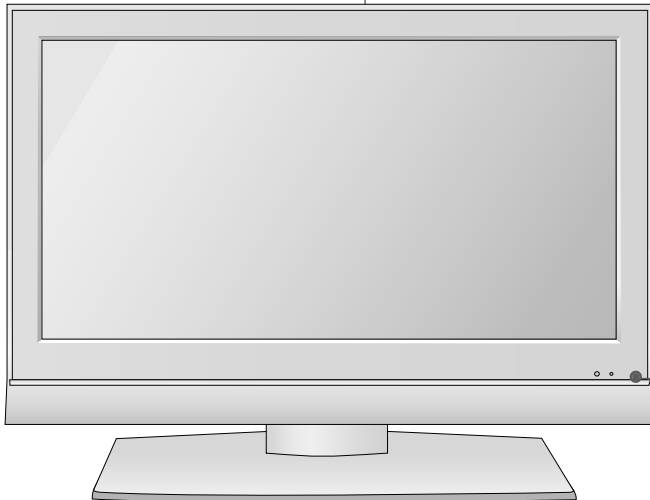
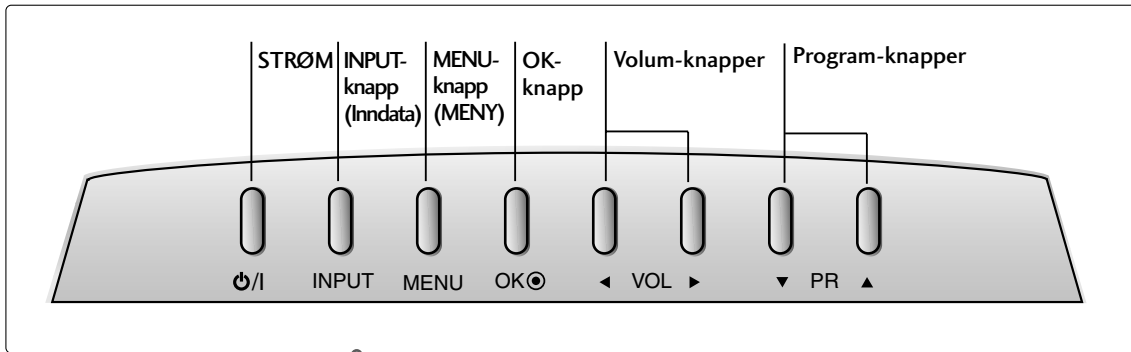

# FORBEREDELSE

## INFORMASJON OM BAKPANELET

- Dette er en forenklet fremstilling av bakpanelet. Det som vises her, er kanskje ikke helt likt TV-apparatet ditt.

### 17LS5R\*

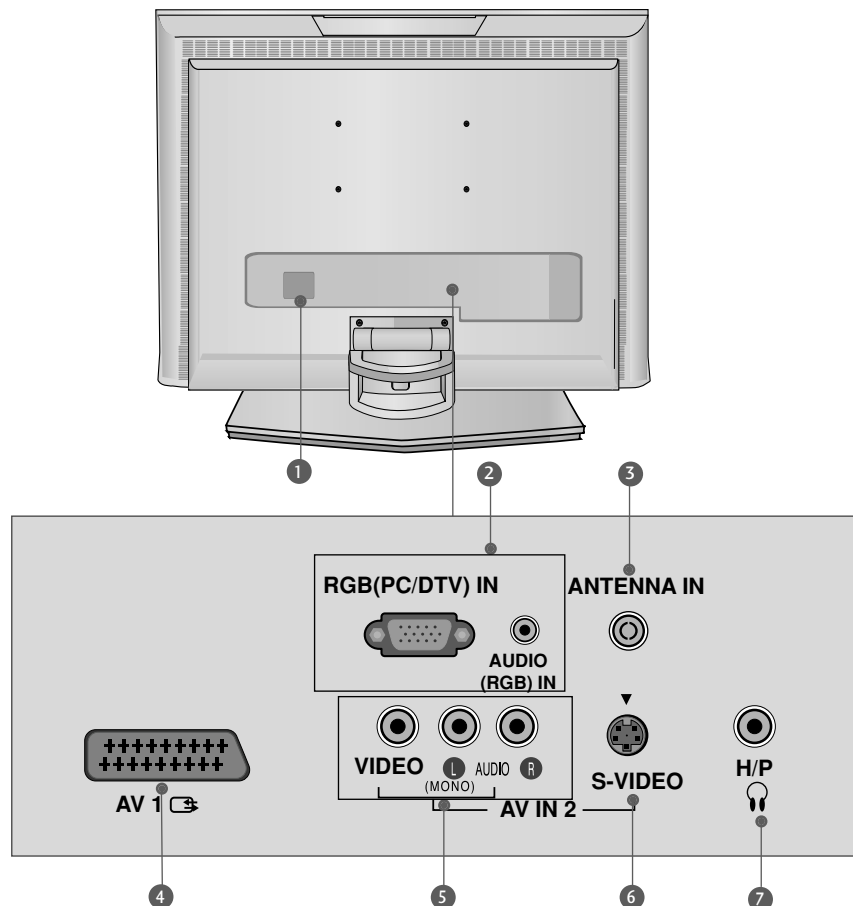

- 1 Kontakt for strømledning**  
Denne TV-en fungerer på vekselstrøm.  
Spenningen vises på Spesifikasjoner-siden. Prøv aldri å bruke TV-en på likestrøm.
- 2 RGB/Lyd-inngang**  
Koble skjermutgangen fra en PC/DTV til riktig inngangsport.
- 3 Antenneinngang**  
Koble trådløse signaler til denne kontakten.
- 4 Euro Scart-kontakt (AV1)**  
Koble til scart-inngangen eller -utgangen til disse kontaktene fra en ekstern enhet.
- 5 Audio/Video-inngang (lyd/video)**  
Koble audio/video-utgangen til disse kontaktene fra en ekstern enhet.
- 6 S-Video-inngang**  
Koble S-Video ut fra en S-VIDEO-enhet.
- 7 Hodetelefoninngang**

## 20LS5R

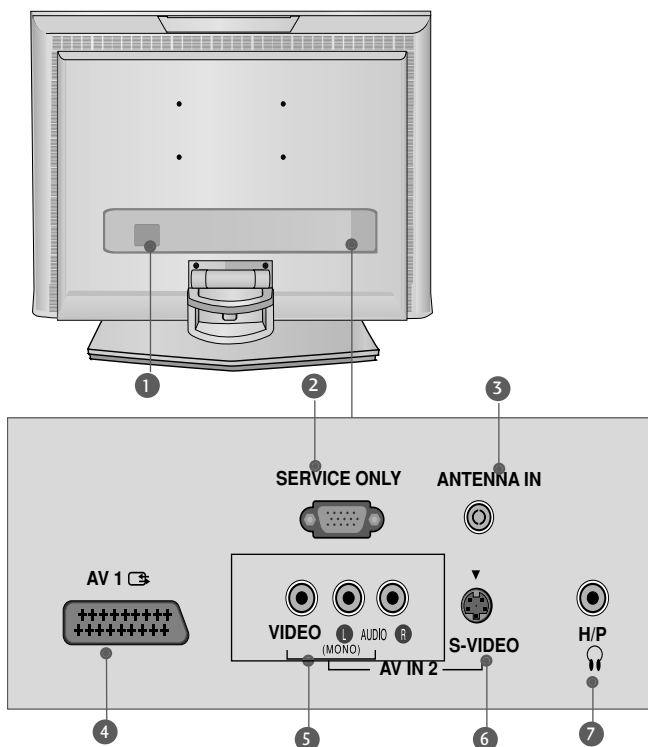

## 20LS5RC

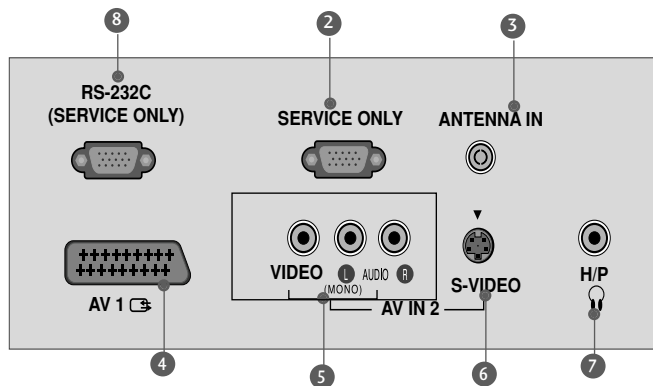

- 1** Kontakt for strømledning  
Denne TV-en fungerer på vekselstrøm. Spenningen vises på Spesifikasjoner-siden. Prøv aldri å bruke TV-en på likestrøm.
- 2** BARE SERVICE
- 3** Antenneinngang  
Koble trådløse signaler til denne kontakten.
- 4** Euro Scart-kontakt (AV1)  
Koble til scart-inngangen eller -utgangen til disse kontaktene fra en ekstern enhet.
- 5** Audio/Video-inngang (lyd/video)  
Koble audio/video-utgangen til disse kontaktene fra en ekstern enhet.
- 6** S-Video-inngang  
Koble S-Video ut fra en S-VIDEO-enhet.
- 7** Hodetelefoninngang
- 8** RS-232C INNGANGSPORT (BARE SERVICE)  
Koble serieporten på fjernkontrollenhetene til RS-232C-kontakten.

## INFORMASJON OM BAKPANELET

19LS4R\* / 22LS4R\*

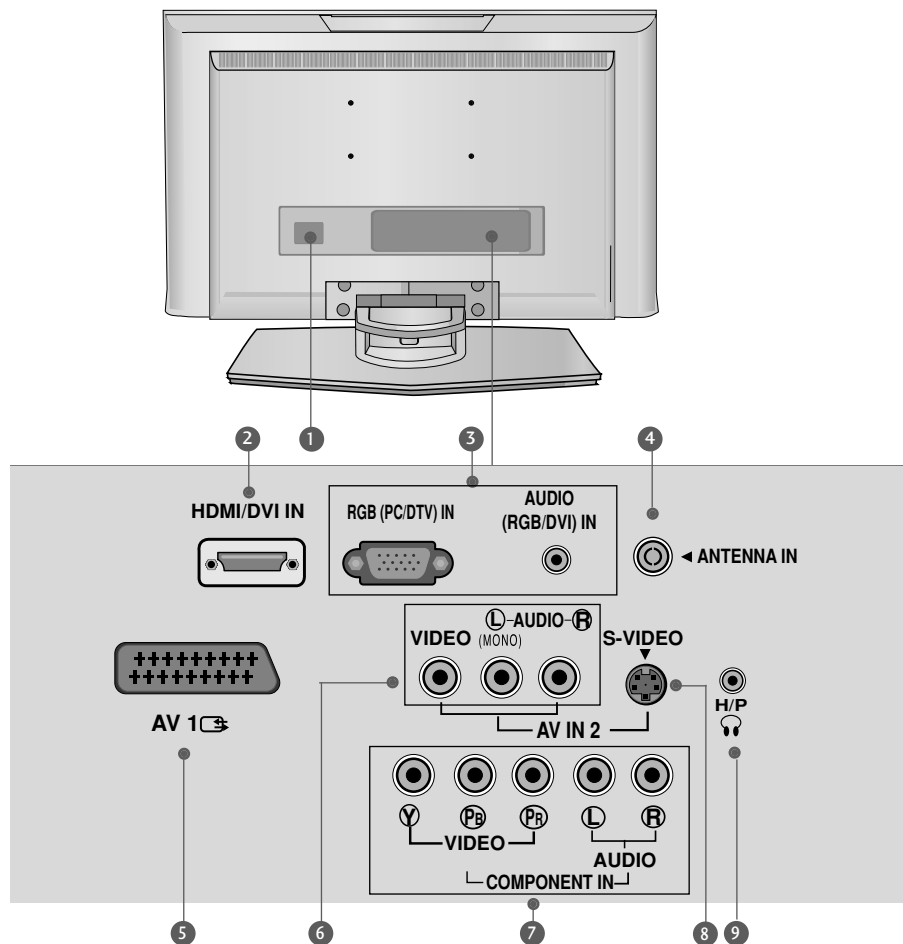

- 1** Kontakt for strømledning  
Denne TV-en fungerer på vekselstrøm.  
Spenningen vises på Spesifikasjoner-siden. Prøv aldri å bruke TV-en på likestrøm.
- 2** HDMI/DVI IN-inngang  
Koble et HDMI-signal til HDMI IN.  
Eventuelt koble et DVI (VIDEO)-signal til HDMI/DVI-porten med en DVI-til-HDMI-kabel.
- 3** RGB/Lyd-inngang  
Koble skjermutgangen fra en PC/DTV til riktig inngangsport.
- 4** Antenneinngang  
Koble trådløse signaler til denne kontakten.
- 5** Euro Scart-kontakt (AV1)  
Koble til scart-inngangen eller -utgangen til disse kontaktene fra en ekstern enhet.
- 6** Audio/Video-inngang (lyd/video)  
Koble audio/video-utgangen til disse kontaktene fra en ekstern enhet.
- 7** Kontakt for strømledning  
Denne TV-en fungerer på vekselstrøm.  
Spenningen vises på Spesifikasjoner-siden. Prøv aldri å bruke TV-en på likestrøm.
- 8** S-Video-inngang  
Koble S-Video ut fra en S-VIDEO-enhet.
- 9** Hodetelefoninngang

# STATIVINSTALLASJON

▪ Det som vises her, er kanskje ikke helt likt ditt apparat.

## 19/22LS4R\*

- 1 Plasser produktets skjermside forsiktig ned på et polstret underlag som vil beskytte produktet og skjermen mot å bli skadet.

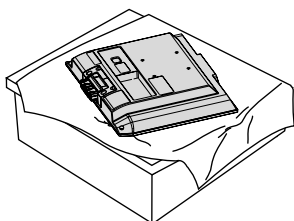

- 2 Hold hengselen og bøy det oppover.

Hengsel

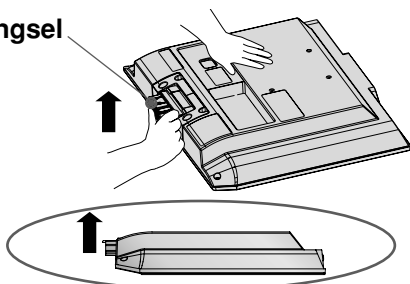

- 3 Sett stativet inn i produktet til du hører et klikk.

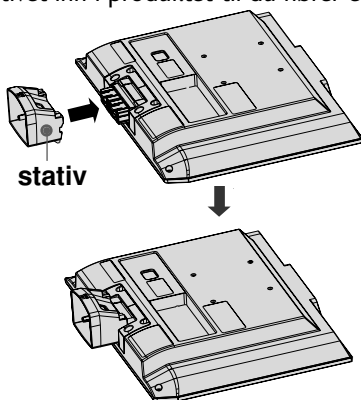

- 4 Sett stativdelene sammen med sokkelen.

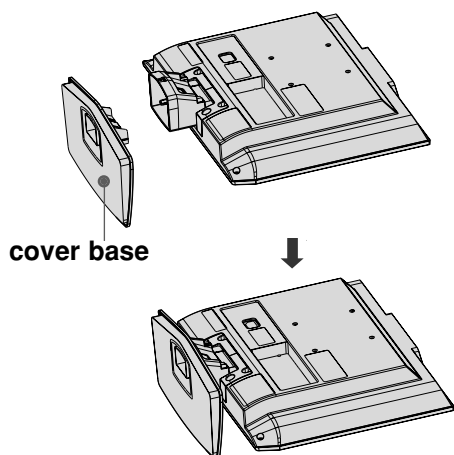

## 17/20LS5R\*

- 1 Plasser produktets skjermside forsiktig ned på et polstret underlag som vil beskytte produktet og skjermen mot å bli skadet.

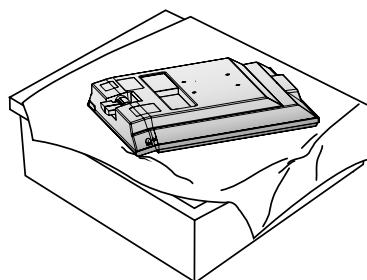

- 2 Monter stativdelene til stativproduktet. Sett stativet inn i produktet til du hører et klikk.

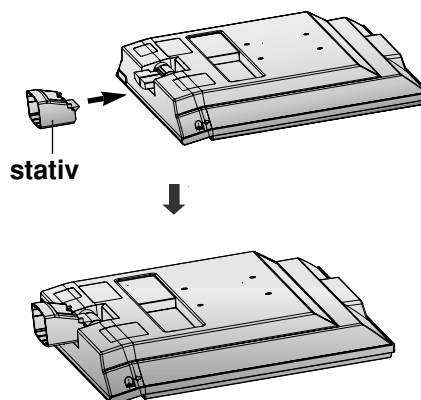

- 3 Plasser produktstativet på produktet som vist.

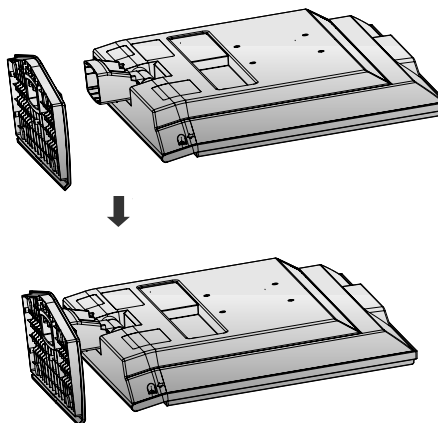

# FORBEREDELSE

## DEMONTERE STATIV

▪ Det som vises her, er kanskje ikke helt likt ditt apparat.

**1** Plasser apparatet med framsiden ned mot en pute eller myk klut.

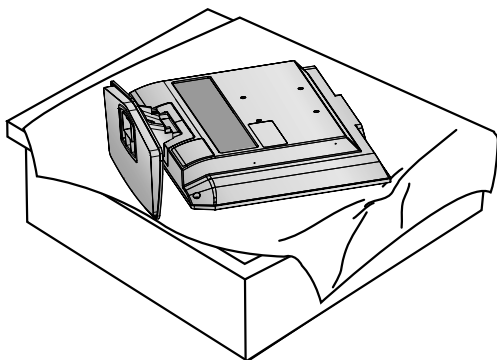

**2** Dra sokkelen bakover mens du trykker knappen på stativet.

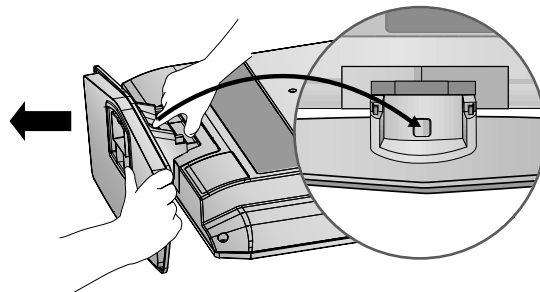

**3** Hold sokkelen og dra den bakover for å få den løs fra stativet.

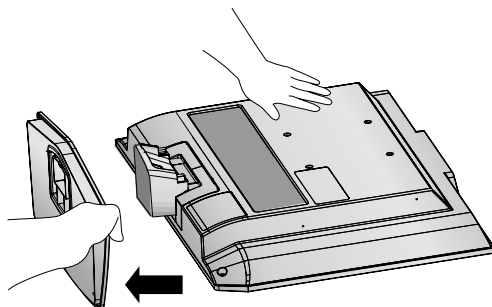

**4** Hold stativet og bøy det oppover.

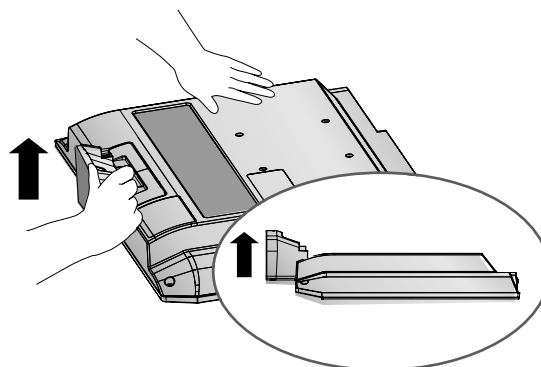

**5** Dra i stativet for å løsne det når du presser de to sperrehakene.

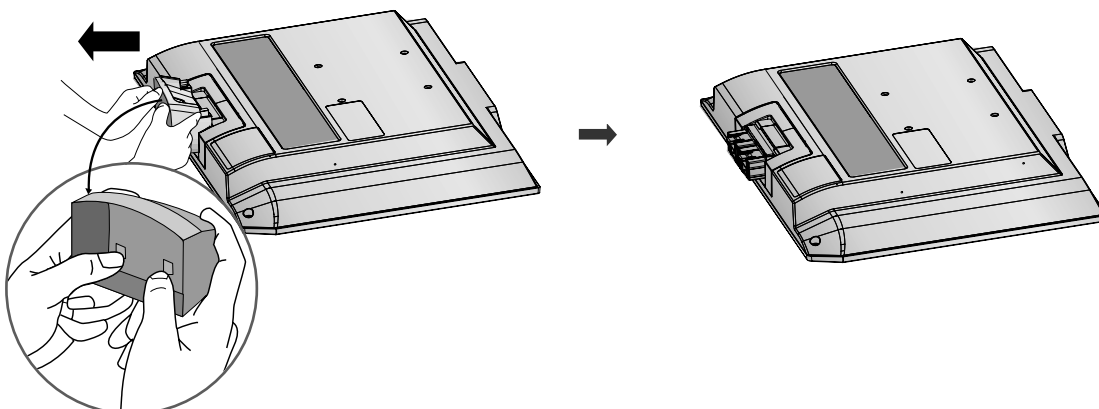

## ORDNE LEDNINGER PÅ BAKDEKSELET

- Det som vises her, er kanskje ikke helt likt ditt apparat.

**1** Koble til kablene etter behov.

Hvis du vil koble til annet utstyr, ser du i delen **Tilkobling av eksternt utstyr**.

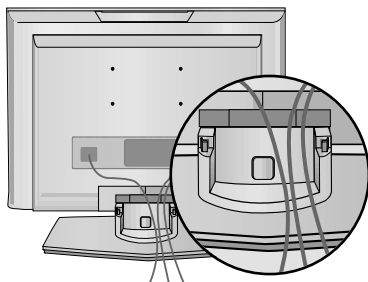

**2** Monter **KABELSAMLEREN** som vist.

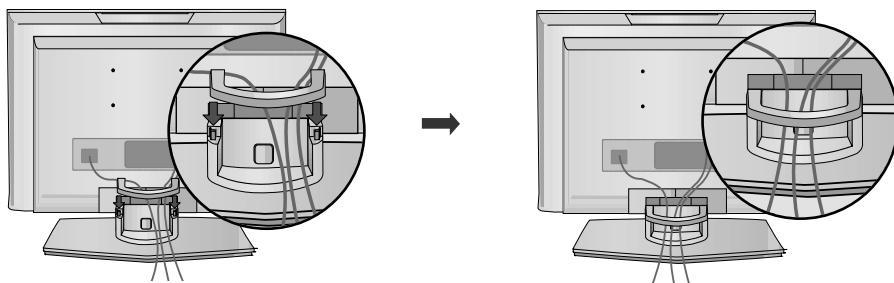

## SLIK FJERNER DU KABELSAMLEREN

Trykk først på kabelsamleren. Grip **KABELSAMLEREN** med begge hender og trekk den bakover.

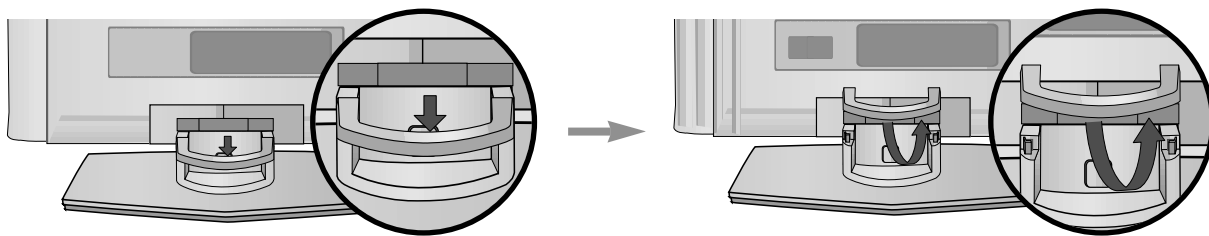

### ! MERK

- Ikke hold i **KABELSAMLEREN** når produktet flyttes.
- Hvis produktet faller i bakken, kan du eller produktet bli skadet.

## VEGGMONTERING: LODDRETT INSTALLERING

Av hensyn til riktig ventilasjon må det være 10 cm avstand mel-lom vegg og sidene på enheten. Detaljerte monteringsanvisninger er tilgjengelige fra forhandleren, se Tilt Wall Mounting Bracket Installation and Setup Guide (Installerings- og oppset-thåndbok for montering på vinkeljusterbar veggbrakett).

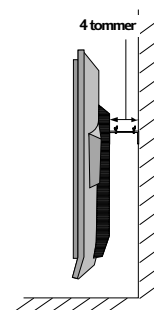
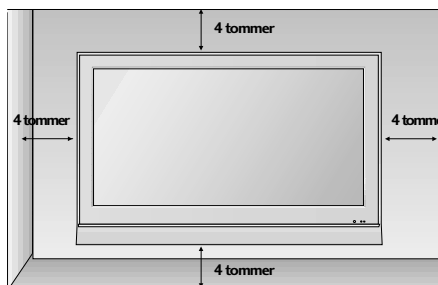
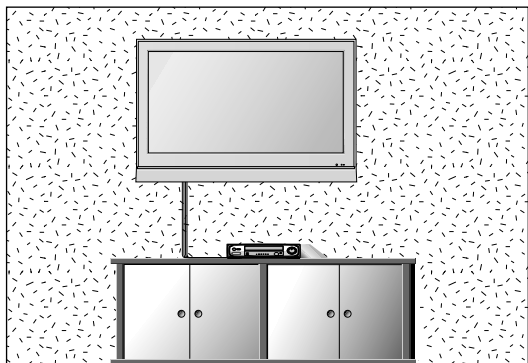

## INSTALLERING MED SOKKEL SKRIVEBORD

Av hensyn til riktig ventilasjon må det være 4" avstand mellom vegg og sidene av enheten.

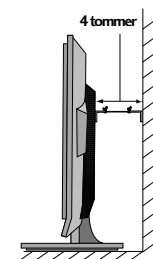
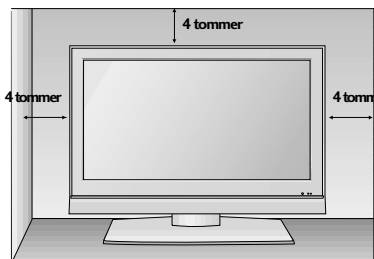
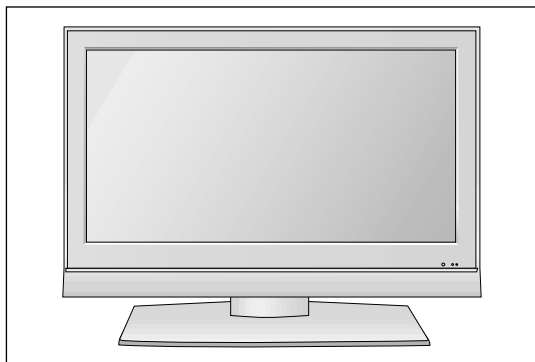

## JUSTERE SKJERMVINKELEN

▪ Det som vises her, er kanskje ikke helt likt ditt apparat.  
Skjermen kan justeres på ulike måter for maksimal komfort.

### • Stående vinkel

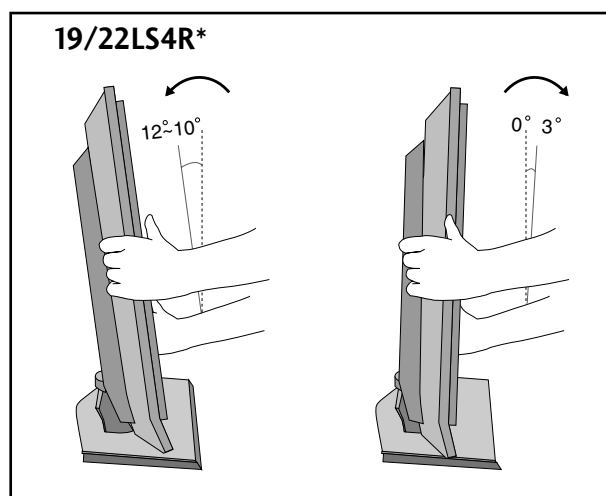
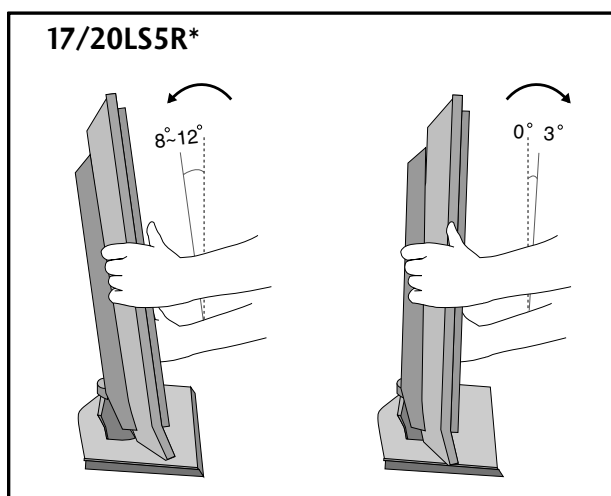

## PLASSERING

Plasser apparatet slik at det ikke faller kraftig lys eller sollys direkte på skjermen. Sørg for at apparatet ikke utsettes for unødvendig vibrasjon, fuktighet, støv eller varme. Pass også på at apparatet plasseres slik at det er fri gjennomstrømming av luft på alle sider. Ikke dekk til ventilasjonsåpningene på bakdekselet.

Hvis du skal montere TV-en på en vegg, må du feste den VESA-standardiserte veggmonteringskon-sollen (ekstra utstyr) bak på TV-en.

Når du skal montere veggmonteringskonsollen, må du passe på å feste den ordentlig slik at den ikke løsner.

## KENSINGTON-SIKKERHETSSYSTEMET

- TV-apparatet er utstyrt med en kontakt for Kensington-sikkerhetssystemet på bakpanelet. Koble til kabelen til Kensington-sikkerhetssystemet som vist nedenfor.
- Du finner detaljert informasjon om installering og bruk av Kensington-sikkerhetssystemet i bruker-håndboken som følger med Kensington-sikkerhetssystemet.
- Hvis du vil ha mer informasjon, kan du kontakte <http://www.kensington.com>, hjemmesiden til Kensington-selskapet. Kensington selger sikkerhetssystemer til kostbart elektronisk utstyr, for eksempel bærbare PC-er og LCD-fremvisere.

Merk:

- Kensington-sikkerhetssystemet er valgfritt tilbehør.

Merk:

- a. Hvis TV-apparatet føles kaldt når du berører det, kan det hende at bildet skjelver litt når det slås på. Dette er normalt, og betyr ikke at det er noe galt med TV-apparatet.
- b. Det kan hende at det vises små røde, grønne eller blå prikker på skjermen. Prikkene har imidlertid ingen innvirkning på skjermens ytelse.
- c. Unngå å berøre LCD-skjermen og hold ikke fingrene mot skjermen i lengre perioder. Dette kan føre til midlertidige forstyrrelseseffekter på skjermen.

17LS5R\*

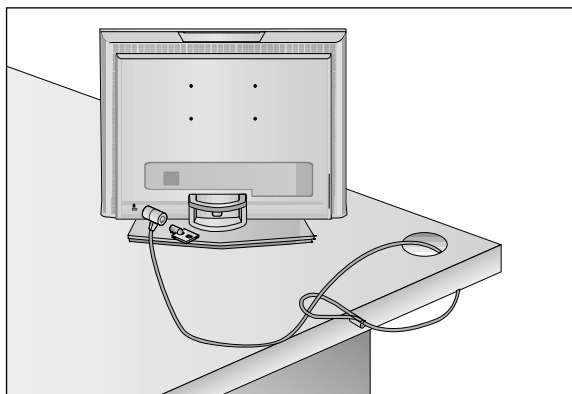

19/22LS4R\*

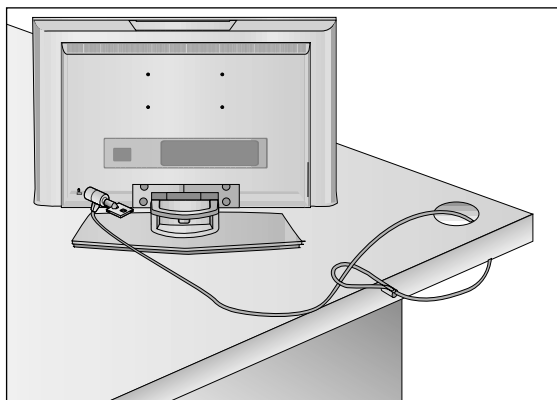

20LS5R\*

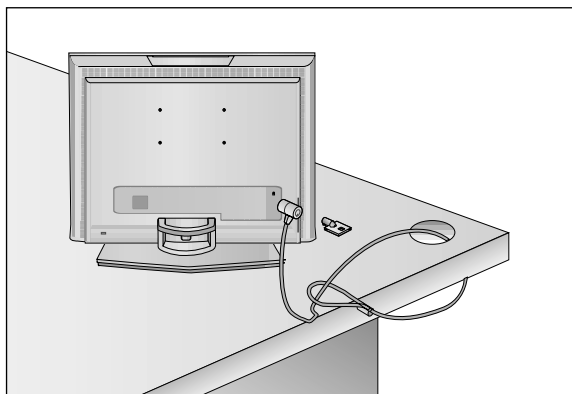

- For å unngå å skade utstyret, må strømkablene ikke kobles til før du er ferdig med å koble sammen alt utstyr.

## ANTENNETILKOBLING

- For optimal bildeklaritet må antenneretning justeres.
- Antennekabel og konverter følger ikke med.

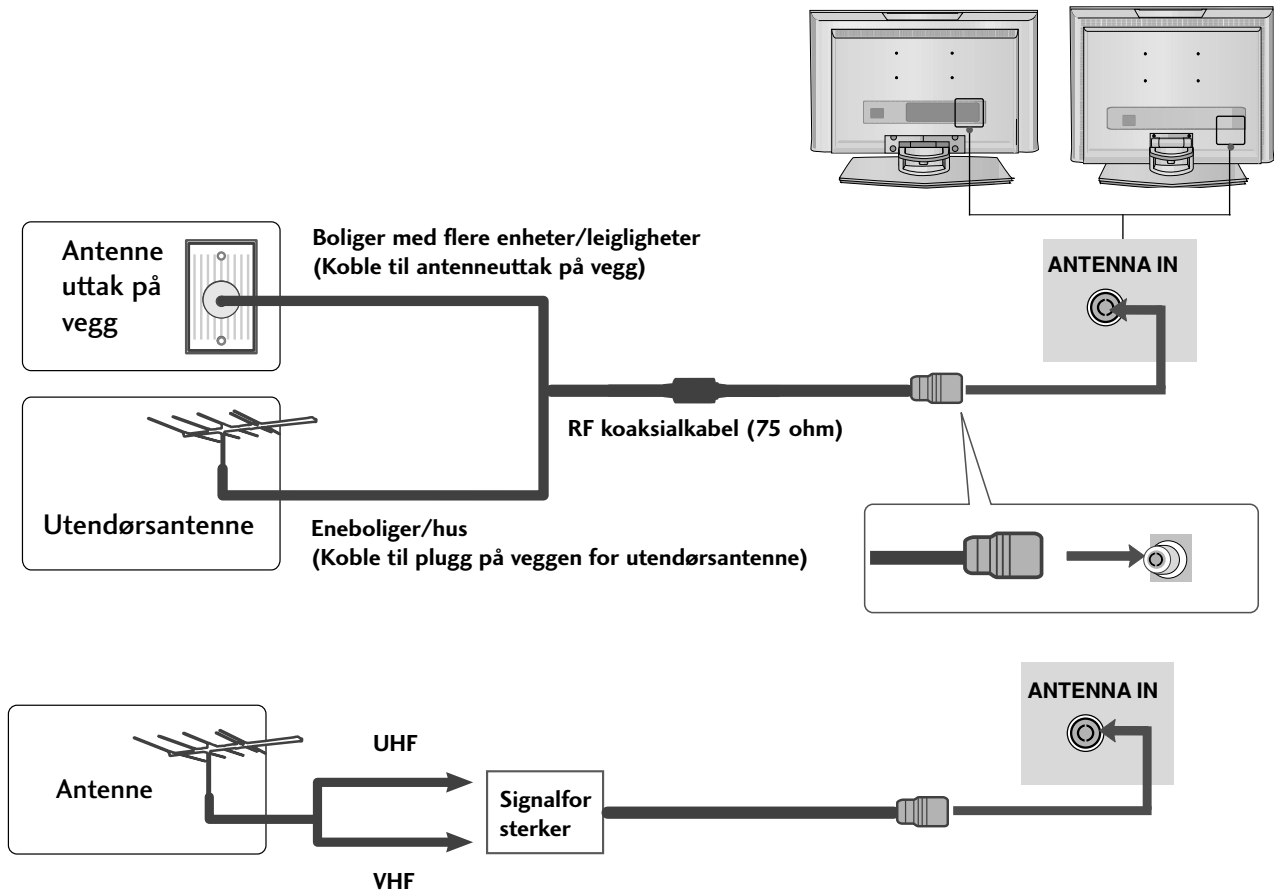

- I områder med dårlig signal kan det oppnås bedre bildeklaritet ved å installere en signalforsterker til VIDEO antennen som vist til høyre.
- Hvis signalet må deles for to TVer, må du bruke en antennesignalsplitter for tilkoblingen.

# OPPSETT AV EKSTERNT UTSTYR

- For å unngå å skade utstyret, må strømkablene ikke kobles til før du er ferdig med å koble sammen alt utstyr.
- Det som vises her, er kanskje ikke helt likt ditt apparat.

## OPPSETT AV HD-MOTTAKER

### Tilkobling med komponentkabel (Bare 19/22LS4R\*)

- 1 Koble utgangene på dekoderen til **COMPONENT IN VIDEO**-kontaktene (Y Pb Pr) på apparatet.
- 2 Koble lyd-kabelen fra dekoderen til **COMPONENT IN AUDIO**-kontaktene på apparatet.
- 3 Trykk på **INPUT**-knappen (Inndata) for å velge **Component** (480i/576i/480p/576p/720p/1080i).

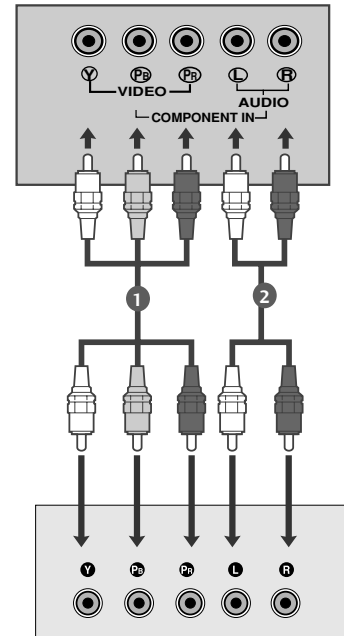

### Tilkobling med D-sub 15-pinskabel

#### 17LS5R\*

- 1 Koble D-Sub-kontakten på dekoderen til **RGB (PC/DTV) IN** -kontakten på apparatet, og lyd-kabelen på dekoderen til **AUDIO (RGB) IN**.
- 2 Trykk på **INPUT**-knappen (Inndata) for å velge **RGB (DTV)**.

#### 19/22LS4R\*

- 1 Koble D-Sub-kontakten på dekoderen til **RGB (PC/DTV) IN** -kontakten på apparatet, og lyd-kabelen på dekoderen til **AUDIO (RGB/DVI) IN**.
- 2 Trykk på **INPUT**-knappen (Inndata) for å velge **RGB (DTV)**.

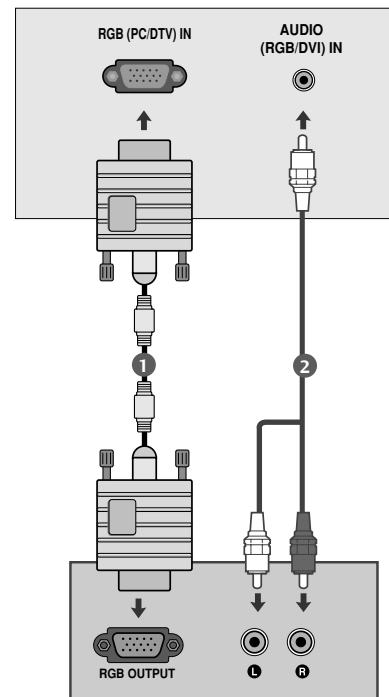

## Tilkobling med en HDMI-kabel (Bare 19/22LS4R\*)

- 1 Koble HDMI-utgangen på den digitale TV-boksen til **HDMI/DVI IN** -kontakten på apparatet.
- 2 Trykk **INPUT**-knappen for å velge **HDMI/DVI** (DTV).

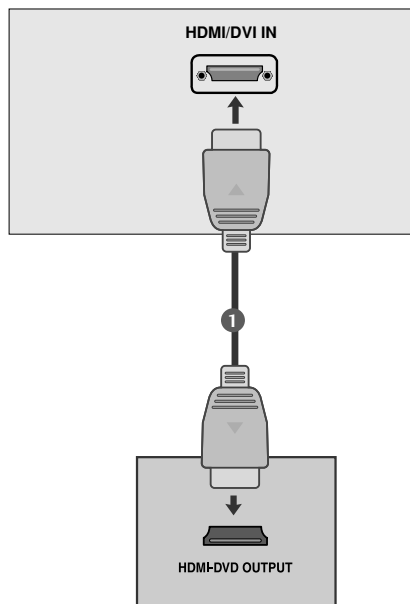

# OPPSETT AV EKSTERNT UTSTYR

## DVD-OPPSETT

### Tilkobling med komponentkabel (Bare 19/22LS4R\*)

- 1 Koble video-utgangskontaktene (Y Cb Cr, Y Pb Pr, Y B-Y R-Y eller Y Pb Pr) på DVD-en til **COMPONENT IN VIDEO** - kontaktene (Y Pb Pr) på apparatet.
- 2 Koble lyd-kabelen fra DVD-en til **COMPONENT IN AUDIO** -kontaktene på apparatet.
- 3 Trykk **INPUT**-knappen for å velge **Component** (480i/576i/480p/576p/720p/1080i).
- 4 Trykk knappen **PLAY** (Spill av) på DVD-spilleren. Avspillingsbildet for DVD-spilleren vises på skjermen.

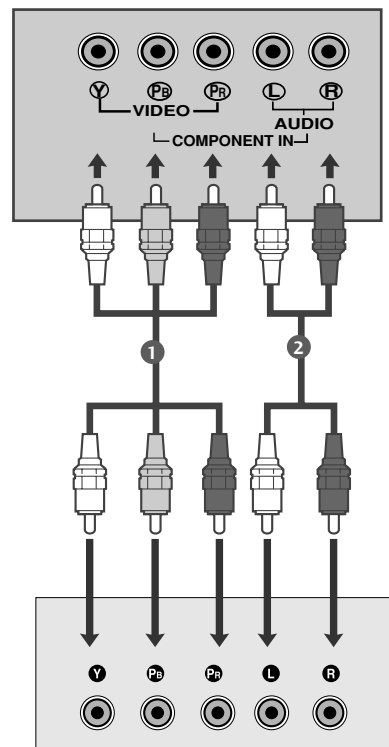

#### Component-inndatporter (Komponent)

Hvis du ønsker bedre bildekvalitet, kobler du en DVD-spiller til Component-inndatportene (Komponent) slik det er vist nedenfor.

Component-porter (Komponent) på TV-en	Y	Pb	Pr
Video-utdatporter på DVD-spilleren	Y	Pb	Pr
	Y	B-Y	R-Y
	Y	Cb	Cr
	Y	Pb	Pr

## Tilkobling med Scart-kabel

- 1 Koble Euro scart-kontakten på DVD-spilleren til Euro scart-kontakten på apparatet.
- 2 Trykk **INPUT**-knappen for å velge **AV1**.
- 3 Trykk knappen **PLAY** (Spill av) på DVD-spilleren. Avspillingsbildet for DVD-spilleren vises på skjermen.

### ! MERK

- ▶ Bruk skjermet scart-kabel.

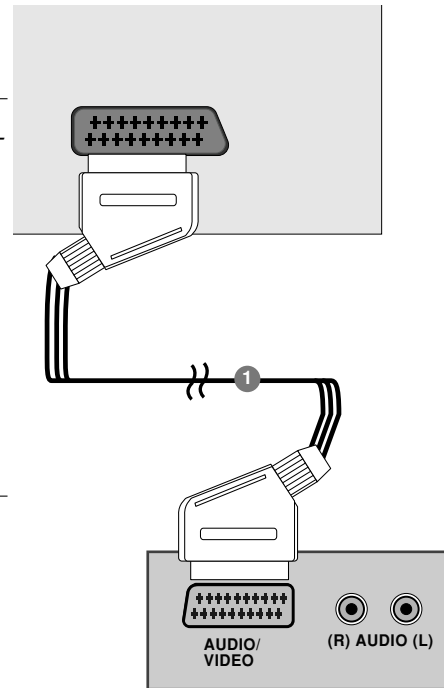

## Tilkobling med HDMI-kabel

- 1 Koble HDMI-utgangen på DVD-spilleren til **HDMI/DVI IN**-kontakten på apparatet.
- 2 Trykk **INPUT**-knappen for å velge **HDMI/DVI (DTV)**.

### ! MERK

- ▶ TV-en kan motta video- og lydsignal samtidig ved hjelp av en HDMI-kabel.
- ▶ Hvis DVD-en støtter Auto HDMI-funksjonen, settes utgangssoppløsningen for kildeenheten automatisk til 1280x720p.
- ▶ Hvis DVD-spilleren ikke støtter Auto HDMI, må du stille inn DVD-utgangssoppløsningen i henhold til dette. Juster utgangssoppløsningen for kildeenheten til 1280x720p for å oppnå best mulig bildekvalitet.

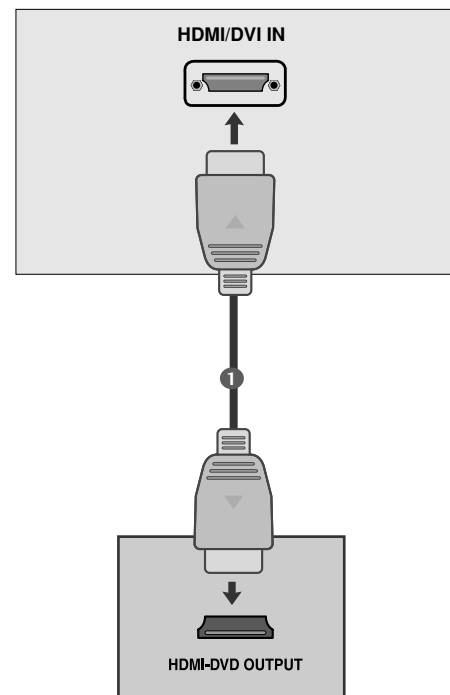

# OPPSETT AV EKSTERNT UTSTYR

## OPPSETT MED VIDEOSPILLER

- For å unngå bildestøy (forstyrrelser), må du være tilstrekkelig avstand mellom videospiller og TV.
- Typisk et frosset stillbilde fra en videospiller. Hvis bildeformat 4:3 blir brukt, kan faste billedeler på sidene av skjermen forbli synlige.

### Tilkobling med antennekabel

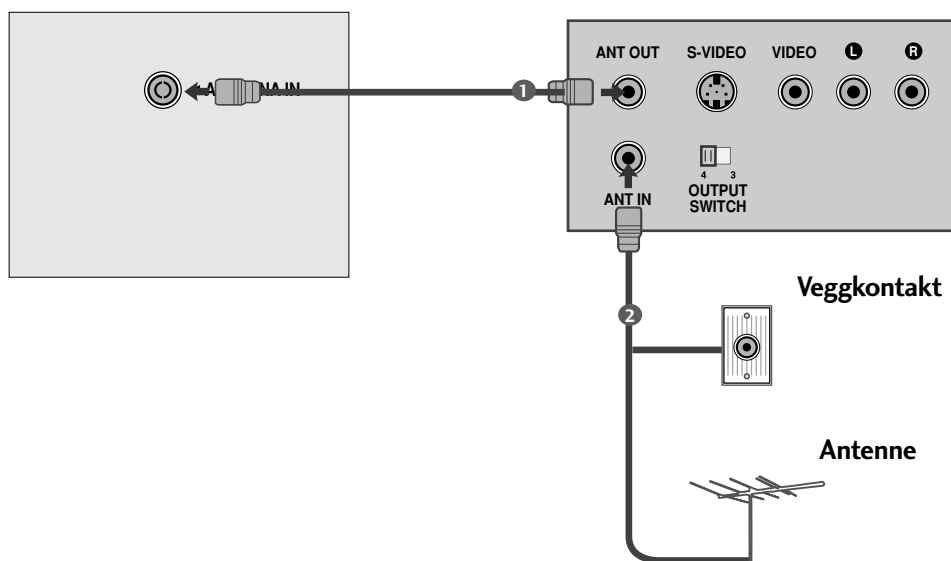

- 1 TV-antenne kabelen frakobles TV og tilkobles i videoens anten-neinngang (RF IN).
- 2 Videoens medleverte RF-kabel tilkobles mellom antenneut-gangen (RF OUT) på videoen og antenneinngangen på TV.
- 3 Søk inn og lagr videoens avspillingskanal på et ledig forval-gsnr., som beskrevet under 'Manuell kanalsøking og lagring' på side 10.
- 4 Når du skal avspille video, velg forvalgsnummeret hvor videoens avspillingskanal er lagret.
- 5 Trykk på videoens **PLAY** bryter for å starte avspilling.

## Tilkobling med Scart-kabel

- 1 Tilkobl en SCART-kabel mellom videoens SCART-kontakt og TV'ens SCART kontakt.
- 
- 2 Trykk på videoens **PLAY** bryter for å starte avspilling. Hvis din video er tilkoblet TV'ens Scart kontakt og utsender skiftespenning når den startes i avspilling, vil TV automatisk skifte til **AV 1** posisjon når et AV-signal tilføres. Men, dersom du ønsker å fortsette å se på TV, trykk på **▲ / ▼** knappen eller en nummerbryter

Eller du kan trykke på fjernkontrollens **INPUT** knapp for å velge **AV 1**. Videoens avspillingsbilde vises på skjermen.

Du kan også ta opp tv-programmer på video som er mot-tatt av TV.

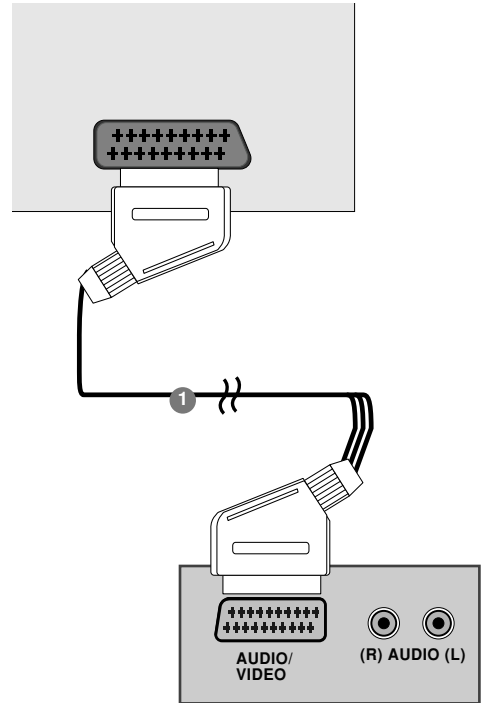

### ! MERK

- ▶ Signaltypen RGB, dvs. signalene rødt, blått og grønt, kan bare velges for Euro scart 1 sammen med AV 1. Disse signalene overføres f.eks. via en betalings-TV-dekoder, spillkonsoll, foto-CD-enhet e.l.
- ▶ Bruk skjermet scart-kabel.

# OPPSETT AV EKSTERNT UTSTYR

## OPPSETT MED VIDEOSPILLER

### Tilkobling med RCA-kabel

- 1 Videoen tilkobles VIDEO IN (bildesignalet) og AUDIO IN L/R (lydsignalet) kontaktene. Bruk kabel med RCA-phono-plugger i den enden som tilkobles TV.
- 2 Trykk på **INPUT** bryteren for å velge **AV2**.
- 3 Trykk på videoens **PLAY** bryter for å starte avspilling. Videoavspillingen vises på skjermen.

#### ! MERK

- ▶ Hvis du har en monovideospiller, kobler du lyd-kabelen fra videospilleren til **AUDIO L/MONO**-kontakten på apparatet.

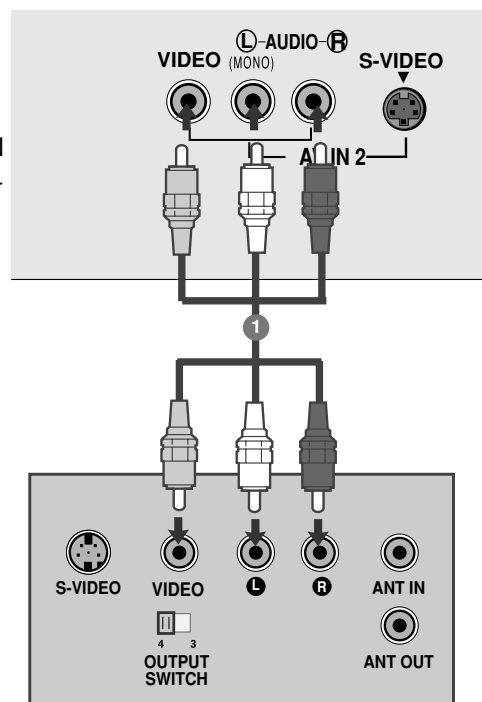

### Tilkobling med en S-Video-kabel

- 1 Koble S-VIDEO-utgangen på videospilleren til S-VIDEO-inngangen på apparatet.
- 2 Videoen tilkobles S-VIDEO (bildesignalet) og AUDIO (lydsignalet) kontaktene.
- 3 Trykk på **INPUT** bryteren for å velge **AV2**.
- 4 Trykk på videoens **PLAY** bryter for å starte avspilling. Videoavspillingen vises på skjermen.

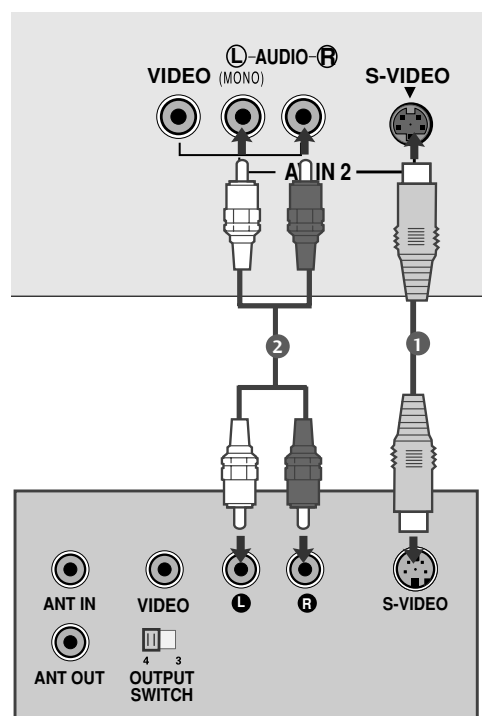

# HODETELEFONOPPSETT

## Tilkobling til hodetelefonkabel

- 
- 1 Tilkobl en hodetelefon i denne kontakten på TV.  
Du kan nå høre lyden både i TV'ens høyttalere og hode-telefonen. For å justere lydstyrken i en hodetelefon, trykk på ◀ / ▶ bryteren. Hvis du trykker på **MUTE** bryteren, slås kun lyden i TV'ens høyt-talere av.
- 

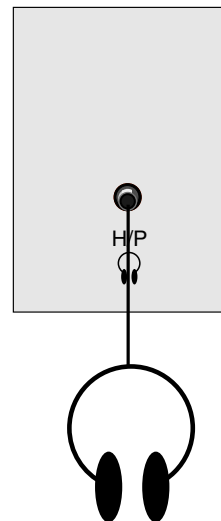

# OPPSETT AV EKSTERNT UTSTYR

## OPPSETT MED PC

Denne TV-en gir Plug-and-Play-kapasitet, det vil si at PC-en justeres automatisk etter TV-ens innstillinger.

### Tilkobling med D-sub 15-pinskabel

#### 17LS5R\*

- 1 PC'ens monitorutgang tilkobles apparatets PC-inngang på baksiden.
- 2 Tilkobl en lyd-kabel fra PC'ens lydutgang til apparatets **AUDIO (RGB) IN** kontakt på baksiden.
- 3 Trykk stegvis på **INPUT** knappen for å velge **RGB (PC)**.
- 4 Slå på PC'en. PC'ens skjermbilde vises på tv-apparatets skjerm. Apparatet kan nå brukes som PC-monitor.

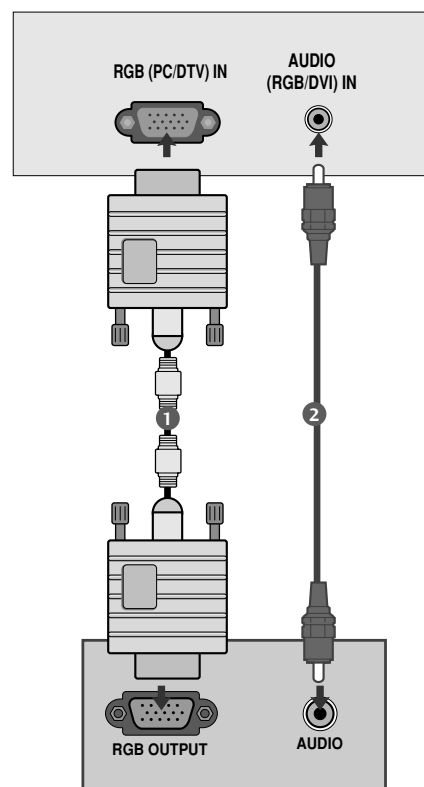

#### 19/22LS4R\*

- 1 PC'ens monitorutgang tilkobles apparatets PC-inngang på baksiden.
- 2 Tilkobl en lyd-kabel fra PC'ens lydutgang til apparatets **AUDIO (RGB/DVI) IN** kontakt på baksiden.
- 3 Trykk stegvis på **INPUT** knappen for å velge **RGB (PC)**.
- 4 Slå på PC'en. PC'ens skjermbilde vises på tv-apparatets skjerm. Apparatet kan nå brukes som PC-monitor.

## Tilkobling med en HDMI til DVI-kabel (Bare 19/22LS4R\*)

- 1 Koble DVI-kontakten på PC-en til **HDMI/DVI IN**-kontakten på apparatet.
- 2 Koble lyd-kabelen fra PC-en til **AUDIO (RGB/DVI) IN**-kontaktene på apparatet.
- 3 Velg **HDMI/DVI (PC)** -inndatakilde ved hjelp av **INPUT**-knappen på fjernkontrollen.

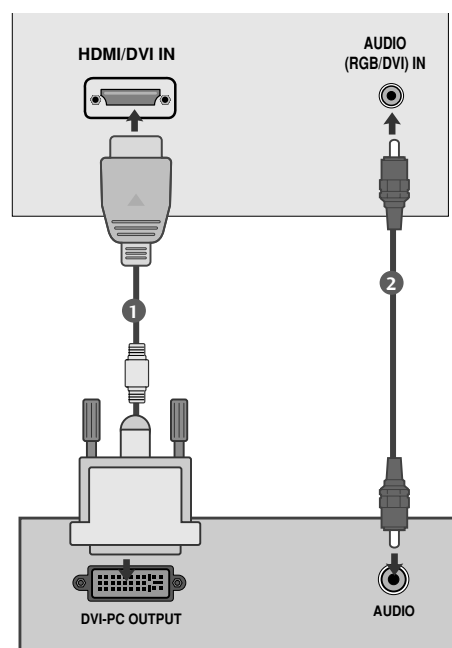

### ! MERK

- ▶ Når apparatet er kaldt, kan det oppstå en liten "flimring" når apparatet slås på. Dette er normalt, og det er ingen feil med apparatet.
- ▶ Bruk om mulig VESA-videomodus 1280x1024@60Hz (17LS5R \*), 1440x900@60Hz (19LS4R \*), 1680x1050@60Hz (22LS4R \*) or å få best mulig bildekvalitet på LCD-skjermen. Hvis andre oppløsninger blir brukt, kan bildet vises med synlige tegn på behandling og skalering. Utstyret er forhåndsjustert til modusen VESA 1280x1024@60Hz(17LS5R \*), 1440x900@60Hz (19LS4R \*), 1680x1050@60Hz (22LS4R \*).
- ▶ Noen prikkfeil kan oppstå på skjermen, som røde, grønne eller blå flekker. Imidlertid, dette vil ikke ha noen innvirkning på skjermens ytelse.
- ▶ Ikke trykk på skjermen med fingeren eller noen gjenstand over lengre tid, da dette kan medføre bildeforstyrrelser eller skade.
- ▶ Når PC-bildet kommer frem på fjernsynet, kan det dukke opp en melding, avhengig av Windows-versjon (Win98, 2000). Hvis dette skjer, klikker du på "Neste" til meldingen «Ferdig» kommer frem.
- ▶ Hvis meldingen "Intet signal" dukker opp på skjermen, må du justere PCen som beskrevet i avsnittet 'Spesifikasjoner for skjermvisning'.

# OPPSETT AV EKSTERNT UTSTYR

## Støttet skjermoppløsning

<17LS5R\*>

RGB-PC modus

Oppløsning	Horisontal frekvens (kHz)	Vetikal frekvens (Hz)
640x480	31,469	59,94
800x600	37,879	60,31
1024x768	48,363	60,00
1280x1024	63,981	60,02

RGB-DTV modus

Oppløsning	Horisontal frekvens (kHz)	Vetikal frekvens (Hz)
720x480p	31,47 31,50	59,94 60,00
720x576p	31,25	50,00
1280x720p	37,50 44,96 45,00	50,00 59,94 60,00

OPPSETT AV EKSTERNT UTSTYR

<19LS4R\*, 22LS4R\*>

RGB-PC, HDMI/DVI-PC modus

Oppløsning	Horisontal frekvens (kHz)	Vetikal frekvens (Hz)
640x480	31,469	59,94
800x600	37,879	60,31
1024x768	48,363	60,00
1280x1024	63,981	60,02
1440x900	55,50	59,90
1680x1050	65,290	59,954

➔ Bare 19LS4R\* (for 1440x900)

➔ Bare 22LS4R\* (for 1680x1050)

RGB-DTV, HDMI/DVI-DTV modus

Oppløsning	Horisontal frekvens (kHz)	Vetikal frekvens (Hz)
720x480p	31,47 31,50	59,94 60,00
720x576p	31,25	50,00
1280x720p	37,50 44,96 45,00	50,00 59,94 60,00
1920x1080i	33,72 33,75 28,125	59,94 60,00 50,00

## Oppsett av skjermbilde for PC-modus

### AUTOKONFIGURERING (bare RGB [PC ]-modus) (Bare 17LS5R\*/19LS4R\*/22LS4R\*)

Du kan justere horisontal og vertikal plassering, klokke, Tilbakestill, valg av 12- eller 24-timers tidsangivelse, og auto-konfigurasjon etter eget ønske.

#### Auto-konfigurasjon

Denne funksjonen er for automatisk justering av skjermposisjonen, klokke og klokkefasen. Bildet som vises vil forsvinne noen sekunder mens automatisk justering utføres.

#### Manuell konfigur.

Denne funksjonen er for manuelt justering av skjermposisjonen, klokke og klokkefasen. Trykk ◀ / ▶ bryteren for å innstille det slik du ønsker.

#### • H-Posisjon / V-Posisjon

Denne funksjonen er for å justere bildet mot venstre/høyre og opp/ned som du ønsker.

#### • Klokke

Denne funksjonen er for å redusere eventuelt synlige vertikale felt eller striper på skjermbakgrunnen. Horisontal skjermstørrelse vil også endres.

#### • Klokkefase

Denne funksjonen gjør det mulig for deg å fjerne horisontal støv og gjøre skrifttegn klarere eller skarpere.

#### Tilbakestill

Denne funksjonen gir deg mulighet til å gå tilbake til den gode bildegjengivelsen som er forhåndsprogrammert på fabrikken og som ikke kan endres.

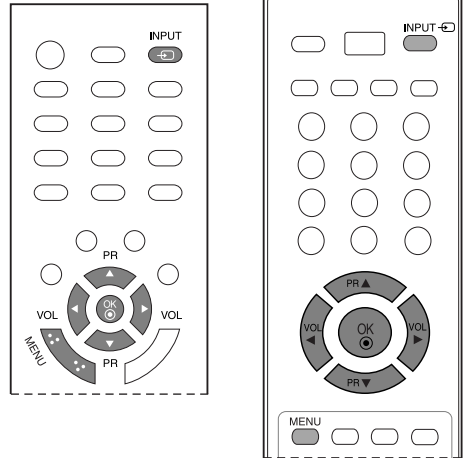

1 Trykk på **INPUT** knappen og trykk på ▲ / ▼ knappen for å velge **RGB**.

2 Trykk på **MENU** knappen og trykk på ▲ / ▼ knappen for å velge **Skjerm** menyen..

3 Trykk ▶ -knappen og deretter ▲ / ▼ -knappene for å velge ønsket skjermfunksjon.

4 Foreta ønskede innstillinger.

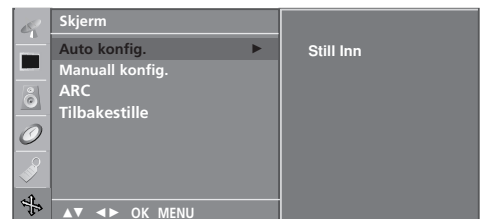

3 4

### ! MERK

- ▶ Enkelte signaler med grafikkbilder vil muligens ikke fungere korrekt. Hvis resultatet er utilfredstillende, kan du justere skjermposisjon, klokke og klokkefase manuelt.

# SE PÅ TV / PROGRAMSTYRING

## TASTEFUNKSJONER PÅ FJERNKONTROLLEN

Fjernkontrollen rettes mot fjernkontrollsensoren på TV-en.

SE PÅ TV / PROGRAMSTYRING

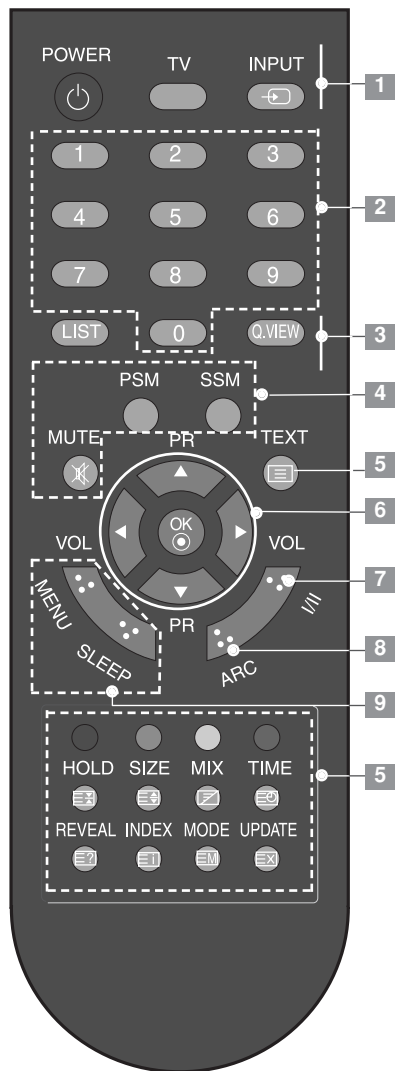

[Med ARC]

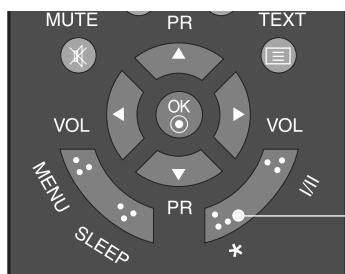

[Uten ARC]

**1** POWER Slår apparatet på fra standby-modus eller av til standby-modus.

TV går tilbake til TV-modus.  
For å slå TV på fra 'standby' posisjon.

INPUT Hvis du trykker på knappen én gang, vil skjermvisningen for inndatakilde vises på skjermen, som vist. Trykk ▲ / ▼ -knappen, og bruk deretter OK -knappen til å velge ønsket inndatakilde (19/22LS4R\*:TV, AV1, AV2, Component, RGB, HDMI/DVI) (17LS5R\*:TV, AV1, AV2, RGB) (20LS5R\*:TV, AV1, AV2)

**2** Talltaster 0~9 Velger et program.

Velger nummererte alternativer i en meny.  
For å slå TV på fra 'standby' posisjon.

**3** LIST For å velge stasjonsoversikten.

Q.VIEW For å skifte raskt mellom nåværende og foregående forvalgsnr.

**4** MUTE Rask lydskutt, for å slå lyden av/på.

PSM Velger bildeinnstillingen du foretrekker.

SSM Velger lydinnstillingen du foretrekker.

**5** FARGEDE KNAPPER Disse knapper brukes for teletekst (kun modeller med teletekst) eller stasjonsredigering.

TELETEKST BRYTERE Brukes for å betjene teletekst.  
For detaljert beskrivelse, se under 'Teletekst'.

**6** THUMBSTICK (opp/ned/venstre) Med denne kan du navigere gjennom skjermmenyene og justere systeminnstillingene slik du ønsker.  
For å dempe eller øke lydstyrken, eller innstille valgt funksjon i menyen.  
Slår apparatet på fra standby-modus. (Opp /Ned)

OK Går tilbake til TV-modus fra hvilken som helst meny.

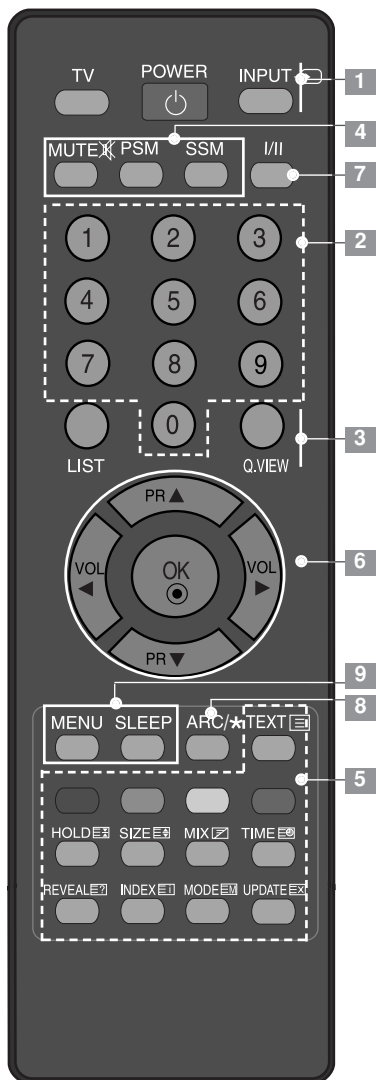

**7** I/II Velger lyd kvalitet.

**8** ARC For å endre bildeformatet.  
\* BRYTERE UTEN FUNKSJON

**9** MENU For å velge en meny.  
SLEEP Innstiller tiden for automatisk avslag.

### Installere batterier

- Åpne dekslet for batterirom-met på baksiden.
- Sett inn to 1,5V AAA-batterier med riktig polaritet (+ til +, - til -). Ikke bland gamle eller brukte batterier med nye.
- Lukk dekslet.

# SE PÅ TV / PROGRAMSTYRING

## SLÅ PÅ TV-EN

Hvis TV-en slås på, kan du bruke funksjonene.

- 1 Koble først til strømledningen.  
Da går TV-en over i standby-modus.
  - Når TV-en er i standby-modus, kan du slå den på ved å trykke på knappen  $\text{P}/\text{I}$ , **INPUT**, **PR ▲ / ▼**, **TV** på TV eller på **POWER**, **INPUT**, **PR ▲ / ▼**, **Nummer(0~9)** på fjernkontrollen. Da slås TV-en på.

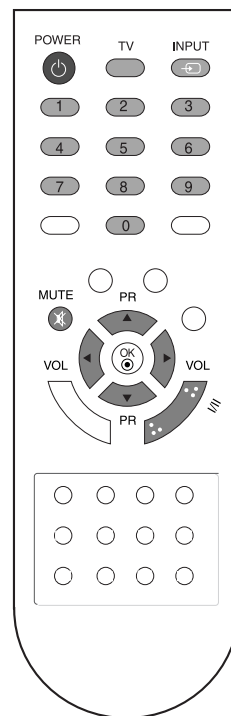

## VELGE PROGRAM

- 1 Trykk knappene **PR ▲ / ▼** eller tallknappene for å velge et programnummer.

## JUSTERE VOLUMET

- 1 Trykk **VOL**-knappen  $\blacktriangleleft / \blacktriangleright$  for å justere volumet.
- 2 Hvis du vil slå av lyden, trykker du **MUTE**-knappen (Demp).
- 3 Du kan avbryte denne funksjonen ved å trykke knappene **MUTE**, **VOL**  $\blacktriangleleft / \blacktriangleright$  eller **I/II**.

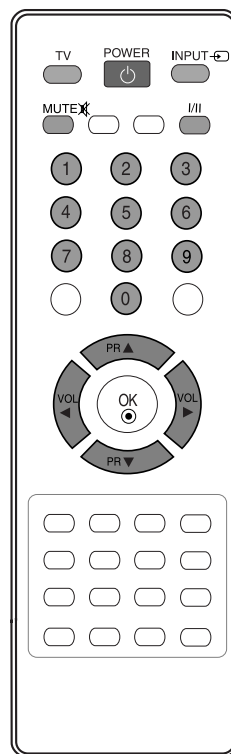

# SKJERMMENYVALG OG -JUSTERING

TV-ens OSD (skjermvisning) kan variere noe fra det som vises i denne håndboken.

- 1 Trykk **MENU**-knappen og deretter **▲ / ▼**-knappen for å vise menyene.
- 2 Trykk på **▶** bryteren og trykk på **▲ / ▼** for å velge ønsket funksjon i menyen.
- 3 Endre innstillingen på et punkt i undermenyen eller rullgardin menyen med **◀ / ▶** knappen. Du kan gå til menyen på nivået ovenfor ved å trykke **OK** eller knappen **MENU (MENY)**.

\* : 19LS4R\*, 22LS4R\*

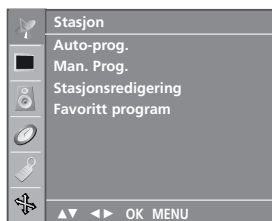

STASJON menyen



BILDE menyen

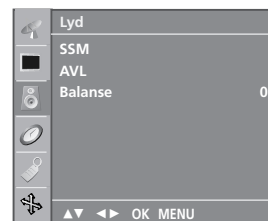

LYD menyen



SKJERM menyen

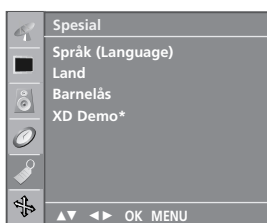

SPECIAL menyen



TID menyen

## ! MERK

- Ved hjelp av skjermvisningsfunksjonen kan du enkelt justere status for skjermen siden den inneholder en grafisk presentasjon.
- Skjermvisningen i denne håndboken kan være forskjellig fra den som kommer frem på din TV-skjerm. Dette er fordi den kun er et eksempel for å hjelpe med bruk av TV-en.
- I teletekst vises ingen menyer.

# SE PÅ TV / PROGRAMSTYRING

## AUTOMATISK KANALSØKING OG LAGRING

Inntil 100 TV-kanaler kan forhåndsinnstilles under forvalgsnummere 0-99. Straks TV-kanalene som kan mottas på stedet er innstilt, kan de velges med PR ▲ / ▼ bryteren eller nummerbryterne (0-9). Kanalsøking/lagring kan utføres automatisk eller manuelt. Før du begynner, kontrollér at antennen er tilkoblet.

Med denne søkemåten vil alle TV-kanaler, som kan mottas på stedet, søkes inn og lagres automatisk i den rekkefølgen de mottas. Dette er den enkleste måten og anbefales derfor.

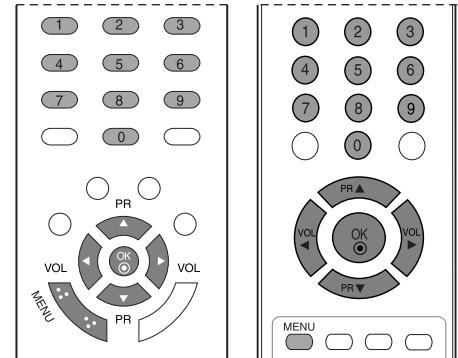

1 Trykk MENU-knappen og deretter ▲ / ▼-knappen for å vise **Stasjon-** menyen.

2 Trykk på ► knappen og trykk på ▲ / ▼ bryteren for å velge **Auto-prog.**

3 Trykk på ►-knappen. Velg et TV-system med ►-knappen, og bruk så knappene ▲ / ▼ i **System** -menyen ;

**BG:** PAL B/G, SECAM B/G (Europa/Øst-Europa)

**I** : PAL I/II (U.K./Irland)

**DK:** PAL D/K, SECAM D/K (Øst-Europa)

**L** : SECAM L/L' (Frankrike)

4 Trykk på OK knappen.

5 Trykk på ▲ / ▼ knappen for å velge **Lagre fra**.

6 Velg forvalgsnummeret, som søking/lagring skal starte på, med ◀ / ▶ bryteren eller nummerbryterne (0-9). Brukes 0-9 bryterne, må du trykke '0' foran forvalgsnr. lavere enn 10, eks. trykk '05' for 5.

7 Trykk på OK knappen.

8 Trykk på ▲ / ▼ knappen for å velge **Søke**.

9 Trykk på ► bryteren for å starte automatisk søking/lagring. Alle mottakelige TV-kanaler blir lagret.

Hvis du under søking/lagring ønsker å stoppe dette, trykk på **MENU** knappen.

Når automatisk søking/lagring er ferdig, vises Stasjonsredigering funksjonen med en stasjonsoversikt på skjermen. I den kan du, om ønskelig, redigere forvalgsnr./TV-kanal, se side 12 for nærmere beskrivelse.

10 Trykk **MENU**-knappen flere ganger for å gå tilbake til vanlig TV-visning.



1

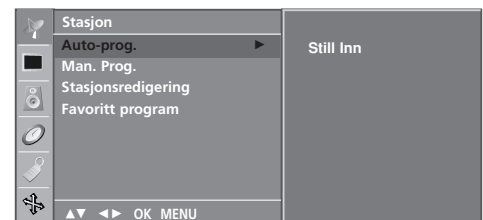

2



3 4 5 6 7

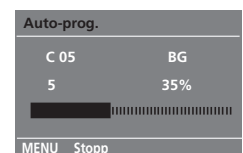

8

# MANUELL KANALSØKING OG LAGRING

Brukes hvis du ønsker å søke inn og lagre TV-kanaler manuelt. De kan da lagres på forvalgsnr. (0-99) i den rekkefølgen du ønsker. Stasjonsnavnet (eks.'NRK') kan også programmeres, med ialt fem tegn.

- 1 Trykk MENU-knappen og deretter ▲ / ▼ -knappen for å vise **Stasjon-** menyen.
- 2 Trykk på ► knappen og trykk på ▲ / ▼ bryteren for å velge **Man. Prog.**.
- 3 Trykk på ▲ / ▼ knappen for å velge **Lagre**.
- 4 Velg ønsket forvalgsnr. (0-99) med ◀ / ▶ knappen eller NUMMER knappene (0-9) i Lagre menyen. For ethvert nummer under 10 må du trykke '0' først, dvs. trykk '05' for 5.
- 5 Trykk på OK knappen.
- 6 Trykk på ▲ / ▼ knappen for å velge **System**.
- 7 Velg et TV-system med ► -knappen, og bruk så knappene ▲ / ▼ i **System** -menyen ;  
**BG:** PAL B/G, SECAM B/G (Europa/Øst-Europa)  
**I** : PAL I/II (U.K./Ireland)  
**DK:** PAL D/K, SECAM D/K (Øst-Europa)  
**L** : SECAM L/L' (Frankrike)
- 8 Trykk på OK knappen.
- 9 Trykk på ▲ / ▼ knappen for å velge **Bånd**.
- 10 Trykk ► -knappen, og bruk så knappene ▲ / ▼ til å velge **VHF/UHF** eller **Kabel** i menyen Bånd.
- 11 Trykk på OK knappen.
- 12 Trykk på ▲ / ▼ knappen for å velge **Kanal**.
- 13 Du kan velge ønsket programnummer med ◀ / ▶ -knappen eller med tallknappene.
- 14 Trykk på OK knappen.
- 15 Trykk på ▲ / ▼ knappen for å velge **Søke**.
- 16 Trykk på ► knappen og trykk på ◀ / ▶ knappen for å starte søking i Søke menyen Søkingen stopper når en TV-kanal er funnet.
- 17 Trykk på OK knappen for å lagre innsøkt kanal.
- 18 For å søke og lagre flere TV-kanaler, repetér punktene 3 til 17.
- 19 Trykk MENU-knappen flere ganger for å gå tilbake til vanlig TV-vising.

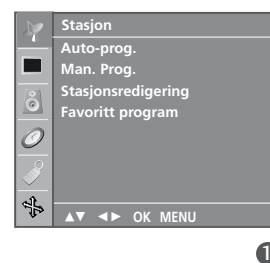
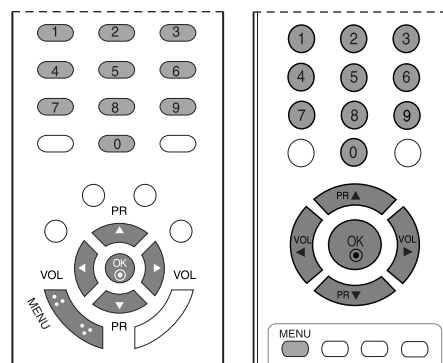

1

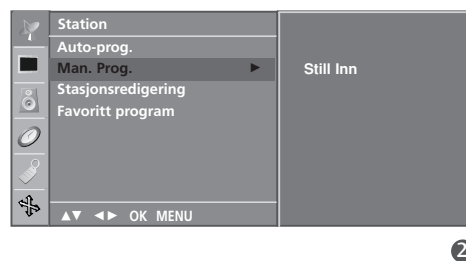

2



# SE PÅ TV / PROGRAMSTYRING

## FININNSTILLING

Vanligvis er det bare nødvendig med fininnstilling hvis det er dårlige mottaksforhold.

Det fininnstilte programmet vil angis av et oransje tall under programvalget.

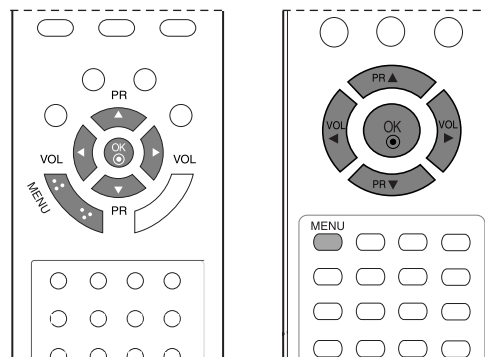

- 1 Trykk MENU-knappen og deretter ▲ / ▼ -knappen for å vise **Stasjon-** menyen.
- 2 Trykk på ► knappen og trykk på ▲ / ▼ bryteren for å velge **Man. Prog.**.
- 3 Trykk ► -knappen.
- 4 Trykk ◀ / ▶ -knappen på nedtrekksmenyen **Fininnstille** for å fininnstille lyd og bilde.
- 5 Trykk på OK knappen.
- 6 Trykk MENU-knappen flere ganger for å gå tilbake til vanlig TV-visning.

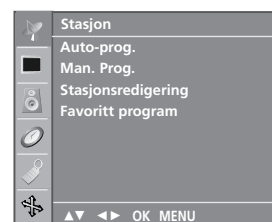

1

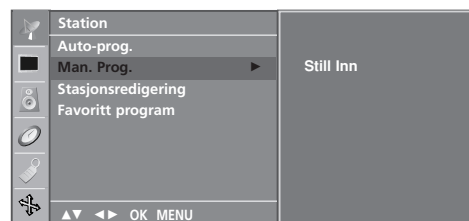

2



3 4 5

# PROGRAMMERING AV STASJONSNAVN

Stasjonsnavnet (eks. 'NRK') kan også programmeres, med ialt fem tegn, slik at det vises på skjermen.

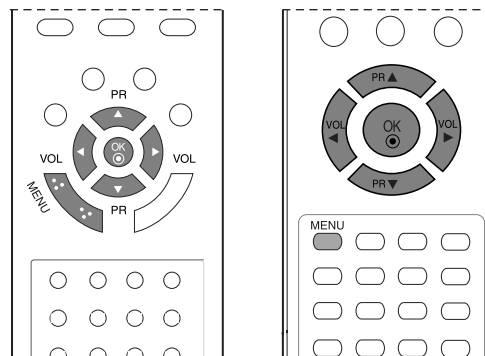

1 Trykk MENU-knappen og deretter ▲ / ▼ -knappen for å vise **Stasjon-** menyen.

2 Trykk på ► knappen og trykk på ▲ / ▼ bryteren for å velge **Man. Prog.**.

3 Trykk på ► knappen og trykk på ▲ / ▼ bryteren for å velge **Navn**.

4 Trykk på ► knappen og trykk på ▲ / ▼ . Du kan velge følgende; mellomrom, +, -, sifre 0 til 9, og alfabetet A til Z. Du kan lagre navn med opp til 5 tegn. Med ◀ bryteren kan du velge i motsatt retning.

5 Velg posisjon med ◀ / ► knappen og så gjør du ditt valg for neste tegn, og så videre.

6 Trykk på OK knappen for å lagre innsøkt kanal.

7 Trykk MENU-knappen flere ganger for å gå tilbake til vanlig TV-visning.



1



2



3 4 5 6

## REDIGERING AV FORVALGSNUMMER/TV-KANAL

Denne funksjonen gjør det mulig for deg å slette eller ute-late et lagret forvalgsnr./TV-kanal, som er uønsket. Du kan også flytte en TV-kanal til et annet forvalgsnr. for å få de i ønsket rekkefølge, eller kopiere den til neste forvalgsnummer.

- 1 Trykk MENU-knappen og deretter ▲ / ▼ -knappen for å vise **Stasjon-** menyen.
- 2 Trykk på ► knappen, og trykk på ▲ / ▼ knappen for å velge **Stasjonsredigering**.
- 3 Trykk på ► bryteren for å velge Stasjonsredigering menyen.

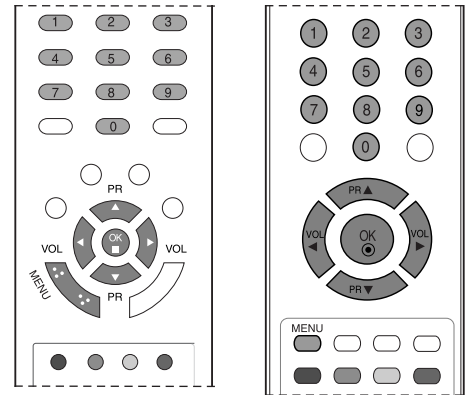

### ■ For å slette forvalgsnr./TV-kanal

1. Velg med ▲ / ▼ / ◀ / ▶ knappen forvalgsnr./TV-kanal som skal slettes.
2. Trykk to ganger på den Rød knappen for å slette.  
Når det slettes, flytter de etterfølgende en posisjon opp.

### ■ For å kopiere en TV-kanal

1. Velg med ▲ / ▼ / ◀ / ▶ knappen forvalgsnr./TV-kanal som skal kopieres.
2. Trykk på den Grønn knappen for å kopiere.  
Når det kopieres, flytter de etterfølgende en posisjon ned - til neste for-valgsnr.

### ■ For å flytte en TV-kanal til et annet forvalgsnummer

1. Velg med ▲ / ▼ / ◀ / ▶ knappen forvalgsnr./TV-kanal som skal flyttes.
2. Trykk på den GULE knappen. Valgt linje skifter til gult.
3. Flytt det med ▲ / ▼ / ◀ / ▶ knappen til ønsket forvalgsnr. for TV-kanalen.
4. Når det er flyttet til ønsket forvalgsnr., trykk på den GULE knappen igjen for å avslutte flyttingen.

### ■ For å utelate forvalgsnr./TV-kanal

1. Velg med ▲ / ▼ / ◀ / ▶ knappen forvalgsnr./TV-kanal som skal utelates.
2. Trykk på den BLÅ knappenn. Forvalgsnr./TV-kanal, som du har valgt å utelate, vises nå i blått.
3. For å annullere utelatelsen : Trykk på den BLÅ knappen igjen, slik at det skifter til grønt igjen.  
Når et forvalgsnummer er utelatt, kan du ikke velge det med ▲ / ▼ knap-pen under normal betjening av TV. Hvis du senere allikevel ønsker å velge et utelatt forvalgsnr./TV-kanal, så kan du gjøre det direkte med nummerbryterene (0-9), eller via stasjons-oversikten ('Programme table' menyen).

- 4 Trykk MENU-knappen flere ganger for å gå tilbake til vanlig TV-visning.

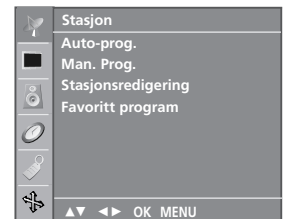

1

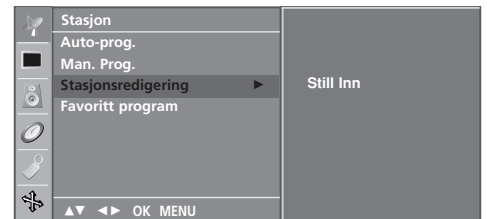

2



3

# FAVORITTKANAL

Med denne funksjonen kan du velge dine favorittkanaler direkte.

Trykk på den GULE knappen gjentatte ganger for å velge lagrede favorittprogrammer når funksjonen er På. Trykk på den GULE knappen gjentatte ganger for å velge blant tidligere programmer når funksjonen er Av.

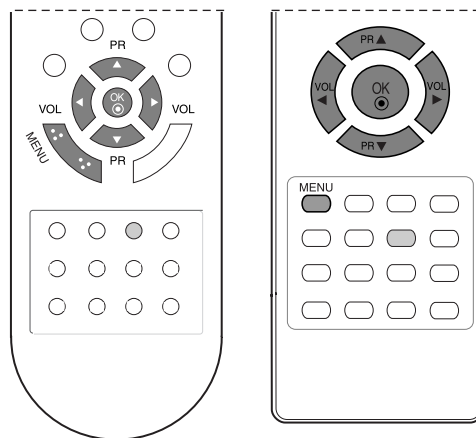

**1** Trykk MENU-knappen og deretter ▲ / ▼ -knappen for å vise **Stasjon-** menyen.

**2** Trykk på ► knappen og trykk på ▲ / ▼ bryteren for å velge **Favoritt program**.

**3** Trykk på ► knappen og deretter på ◀ / ▶ bryteren for å velge **På** eller **Av**.

**4** Trykk på ▲ / ▼ knappen for å velge - - - - -.

**5** Velg ønsket kanal med ◀ / ▶ knappen.

**6** Gjenta trinn **4** og **5** for å lagre en ny kanal. Du kan lagre inntil 8 kanaler.

**7** Trykk MENU-knappen flere ganger for å gå tilbake til vanlig TV-visning.



1

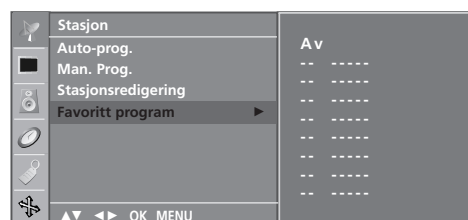

2 3 4 5

## STASJONSOVERSIKTEN

I stasjonsoversikten, som vises på skjermen, kan du se en liste over hvilke TV-kanaler som er lagret i TV'ens minne.

### ■ For å velge stasjonsoversikten

Trykk på **LIST** knappen for å velge stasjonsoversikt menyen.

Stasjonsoversikten vises på skjermen, og i den er de 10 første forvalgsnr. med tilhørende kanalnr. listet opp, som f.eks. illustrert i eksempelet under.

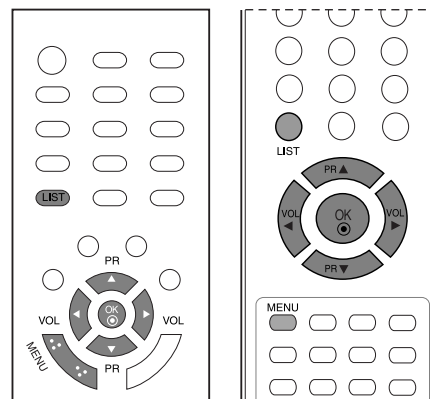

### ! MERK

- Hvis det er noe som er markert blått, betyr det at forvalgsnummeret/TV-kanalen er utelatt (hoppet over) under automatisk søking/lagring eller redigering.
- Hvis et forvalgsnr. vises sammen med stasjonsnavn (eks.'01 NRK'), så vises ikke kanalnr. Hvis et forvalgsnr. vises uten kanalnr./stasjonsnavn (eks.'08 ---'), så er det ikke lagret noe der.

### ■ For å velge forvalgsnr./TV-kanal i stasjonsoversikten

Velg opp eller ned i listen med **▲ / ▼** knappen og til venstre eller høyre i listen med **◀ / ▶** knappen. Den som velges vises i fiolett.

Trykk på **OK** knappen for å bekrefte valget. TV skifter til valgt forvalgsnr./TV-kanal.

### ■ For å bla igjennom hele stasjonsoversikten

Stasjonsoversikten kan tilsammen inneholde 100 forvalgsnr./TV-kanaler, fordelt på 10 sider med liste over 10 i hver. For å velge neste side, trykk på **▲ / ▼ / ▶ / ◀** knappen gjentatte ganger inntil det skifter til neste side.

For å avslutte og fjerne menyen, trykk på **LIST** knappen.

Programliste			
0	C	03	5 S 69
1	BLN	03	6 S 17
2	C	12	7 S 22
3	S	66	8 C 09
4	S	67	9 C 11

▲▼▶◀ OK MENU

# BARNESIKRING

TV kan låses elektronisk mot uønsket bruk, f.eks. for å hindre at barn bruker TV uten lov, - såkalt barnesikring. Når TV er sperret, kan det ikke slås på og betjenes med bryterne på selve apparatet, men kun med fjernkontrollen, som du selvfølgelig kan fjerne.

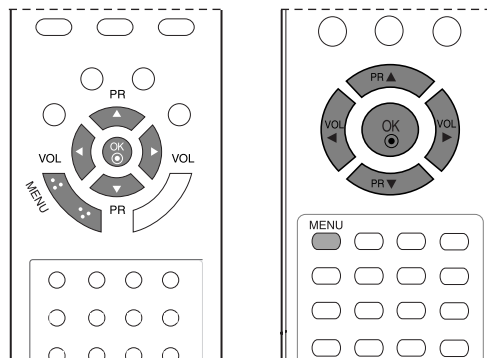

- 1 Trykk MENU-knappen og deretter ▲ / ▼ -knappen for å vise **Spesial-** menyen.
- 2 Trykk på ► knappen og trykk på ▲ / ▼ bryteren for å velge **Barnelås**.
- 3 Trykk på ► knappen og deretter på ▲ / ▼ bryteren for å velge **På** eller **Av**.
- 4 Trykk **MENU**-knappen flere ganger for å gå tilbake til vanlig TV-visning.

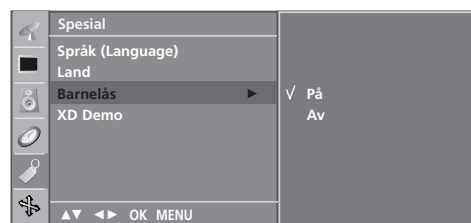
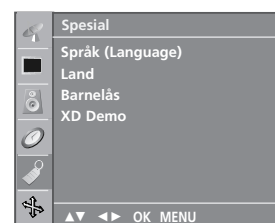

## ! MERK

- Når sikringen er på, vises **Barnesikring på** skjermen hvis du trykker en av knappene på topppanelet mens du ser på TV.

# STYRING AV BILDE

## STYRING AV BILDESTØRRELSE (BREDDE/HØYDEFORHOLD) (ONLY 19/22LS4R\*)

Du kan se TV i ulike bildeformat ; **Spectacle**, **Original**, **4:3**, **16:9 (Wide)**, **14:9** og **Zoom1** eller **Zoom2**.

Du kan justere forstørrelsesdelen med knappen ▲ / ▼ .

Denne funksjonen fungerer i følgende signal.

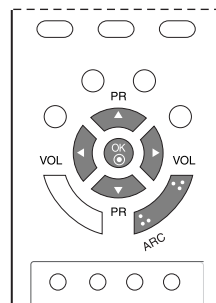

- 1 Trykk på **ARC**-knappen (FORHOLD) gjentatte ganger for å velge ønsket bildeformat.

Du kan også justere bredde/høydeforholdet i **Skjerm**-menyen.

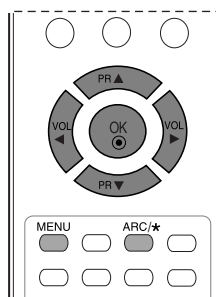

### • Spectacle

Når TV-en mottar widescreen-signalet, kan du justere bildet vannrett, i et ikke-lineært forhold, slik at det fyller hele skjermen.

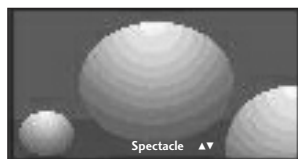

### • Original

Når TV-en mottar widescreen-signalet, vil det automatisk bli endret til bildeformatet som skal sendes.

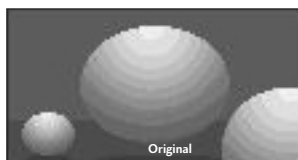

### • 4:3

Med følgende valg ser du et bilde med originalt 4:3-forhold med grå striper på venstre og høyre sider.



### • 16:9

Med følgende valg kan du justere bildet horisontalt, med lineære proporsjoner, for å fylle hele skjermbildet (nyttig ved visning av 4:3-formaterte DVD-er).

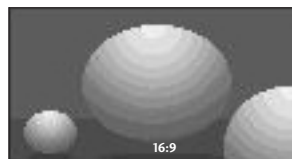

- **14:9**

Du kan se 14:9 eller vanlig TV-program i dette formatet. Skjermformatet 14:9 vises i originalformat, mens formatet 4:3 forstørres i lengde og bredde slik at det fyller hele skjermen.



- **Zoom1**

Med følgende valg kan du vise bildet uten endring og fyller hele skjermen. Øverste og nederste del av bildet blir imidlertid beskåret.

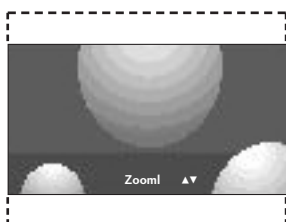

- **Zoom2**

Velg **Zoom2** når du vil at bildet skal endres både horison talt forlenget og vertikalt beskåret. Bildet er et kompromiss mellom endring og full skjerm.

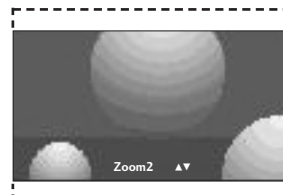

**! MERK**

- ▶ ARC-meny er ikke tilgjengelig i RGB, HDMI, Component-modus (komponent), bortsett fra 4:3, 16:9.

# STYRING AV BILDE

## FORHÅNDSINNSTILTE BILDEINNSTILLINGER

### Forhåndsinnstillingen Bildemodus

- Dynamisk** Velg dette alternativet for å vise et skarpt bilde.
- Standard** Den vanligste og mest naturlige skjermvisningsstatustusen.
- Dempet** Velg dette alternativet for å vise et dempet bilde.
- Spill** Velg dette alternativet for å vise et spillbilde.
- Bruker** Velg dette alternativet for å bruke den brukerdefinerte innstillingen.

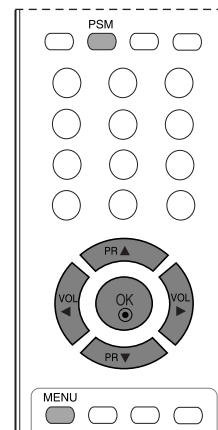
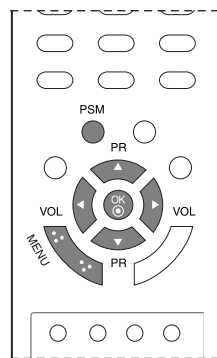

- 1 Trykk på **MENU** knappen og trykk på ▲ / ▼ knappen for å velge **Bilde** menyen.
- 2 Trykk på ► knappen og trykk på ▲ / ▼ knappen for å velge **PSM**.
- 3 Trykk på ► knappen og trykk på ▲ / ▼ knappen for å velge en bildeinnstilling i **PSM** menyen.



- 4 Trykk **MENU**-knappen flere ganger for å gå tilbake til vanlig TV-visning.
  - For å velge blant ulike bildeinnstillinger, trykk stegvis på PSM bry-teren inntil ønsket bilde (Dynamisk, Standard, Dempet, Spill eller Bruker) vises. Bildet Dynamisk, Standard, Dempet og Spill er programmert på fabrikk for god bildegjengivelse, og kan ikke endres.

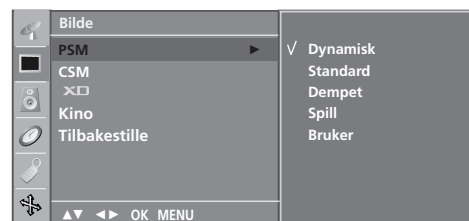

## Automatisk fargetonestyring (Varm/Medium/Kald)

Slik velger du et forhåndsinnstilt fargesett.

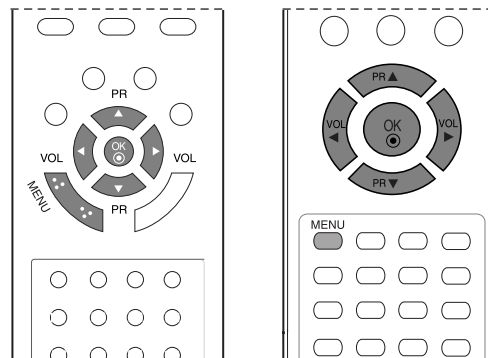

- 1 Trykk på **MENU** knappen og trykk på ▲ / ▼ knappen for å velge **Bilde** menyen.
- 2 Trykk på ► knappen og trykk på ▲ / ▼ knappen for å velge **CSM**.
- 3 Trykk ► -knappen, og bruk deretter ▲ / ▼ -knappene til å velge en fargeinnstilling på **CSM**-menyen: **Kald**, **Normal**, **Varm** eller **Bruker**.

- 4 Trykk **MENU**-knappen flere ganger for å gå tilbake til vanlig TV-visning.

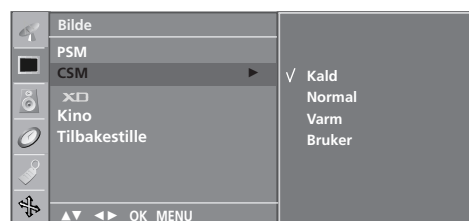

# STYRING AV BILDE

## MANUELL BILDEJUSTERING

### Bildemodus - Brukeralternativ

- Kontrast** Justerer forskjellen mellom lyse og mørke nivåer i bildet.
- Lysstyrke** Øker eller reduserer mengden av hvitt i bildet.
- Farge** Justerer alle fargenes intensitet.
- Skarphet** Justerer skarpheten i overgangen mellom lyse og mørke felt i bildet. Jo lavere nivået er, jo mykere blir bildet.
- Fargetone** Justerer balansen mellom rødt og grønt.

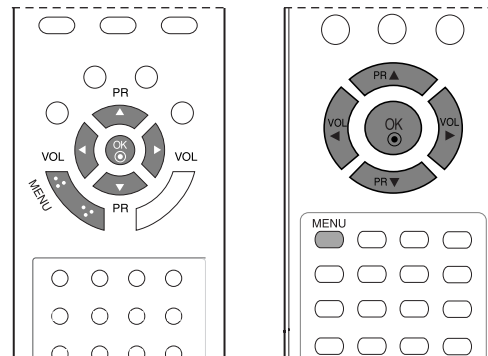

1 Trykk på **MENU** knappen og trykk på ▲ / ▼ knappen for å velge **Bilde** menyen.

2 Trykk på ► knappen og trykk på ▲ / ▼ knappen for å velge **PSM**.

3 Trykk på ► knappen og trykk på ▲ / ▼ knappen for å velge **Bruker**.

4 Trykk på ►-knappen, og velg deretter ønsket bildeelement med knappene ▲ / ▼.

5 Trykk på ◀ / ▶-knappen for å gjøre ønskede justeringer.

6 Trykk **MENU**-knappen flere ganger for å gå tilbake til vanlig TV-visning.



1

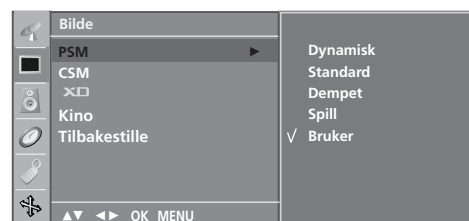

2 3

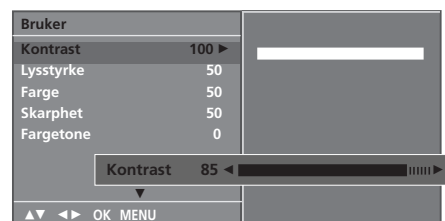

4 5

## Fargetone - Brukeralternativ

Slik velger du et forhåndsinnstilt fargesett.

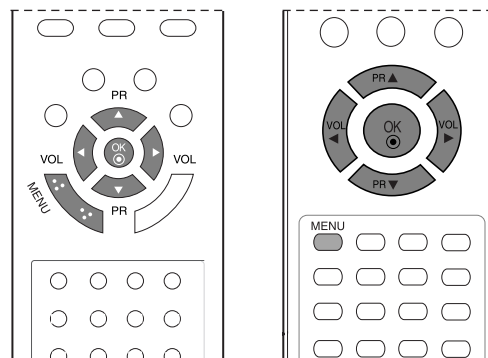

- 1 Trykk på **MENU** knappen og trykk på ▲ / ▼ knappen for å velge **Bilde** menyen.
- 2 Trykk på ► knappen og trykk på ▲ / ▼ knappen for å velge **CSM**.
- 3 Trykk på ► knappen og trykk på ▲ / ▼ knappen for å velge **Bruker**.
- 4 Trykk ► -knappen og deretter ▲ / ▼ -knappen for å velge **Rød, Grønn** eller **Blå**.
- 5 Trykk på ◀ / ▶ -knappen for å gjøre ønskede justeringer.
- 6 Trykk **MENU**-knappen flere ganger for å gå tilbake til vanlig TV-visning.



1

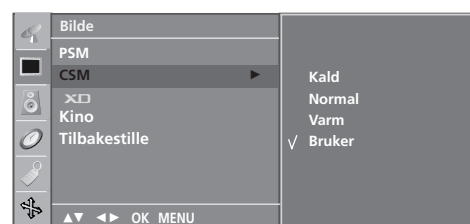

2 3

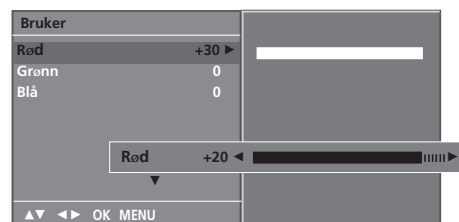

4 5

# STYRING AV BILDE

## XD - TEKNOLOGI FOR BILDEFORBEDRING (BARE 19/22LS4R\*)

XD er LG Electronics unike teknologi for forbedring av bildekvalitet for å vise en ekte HD-kilde via en avansert, digital signalbehandlingsalgoritme.

Denne funksjonen kan ikke brukes i RGB-PC-modus.

Denne funksjonen er ikke tilgjengelig i alle land.

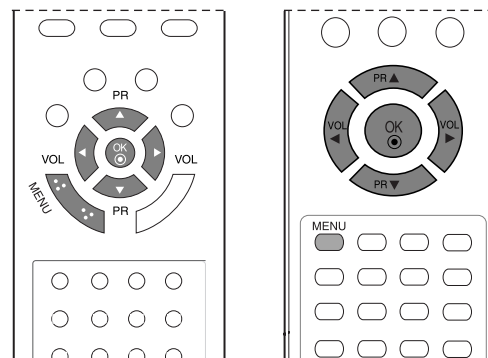

- 1 Trykk på **MENU** knappen og trykk på **▲ / ▼** knappen for å velge **Bilde** menyen.
- 2 Trykk på **▶** knappen og trykk på **▲ / ▼** knappen for å velge **XD**.
- 3 Trykk på **▶** knappen og trykk på **▲ / ▼** knappen for å velge **Automatisk** eller **Manuell**.
- 4 Trykk **MENU**-knappen flere ganger for å gå tilbake til vanlig TV-visning.

### \* Velge Manuell

Denne menyen aktiveres etter du har valgt **Bruker** i **Bildemodus**.

- 1 Trykk på **▶** knappen og trykk på **▲ / ▼** knappen for å velge **XD Kontrast**, **XD Farge** eller **XD NR**.
- 2 Trykk på **▶** knappen og trykk på **▲ / ▼** knappen for å velge **På** eller **Av**.
- 3 Trykk **MENU**-knappen flere ganger for å gå tilbake til vanlig TV-visning.

- **XD Kontrast** : Optimere kontrasten automatisk i henhold til refleksjonens skarphet.
- **XD Farge** : Justere fargene på refleksjonen automatisk for å gjengi så naturlige farger som mulig.
- **XD NR** : Fjerne støy i den grad den ikke skader originalbildet. (Denne funksjonen kan ikke brukes i RGB[PC], HDMI[PC]-modus.)

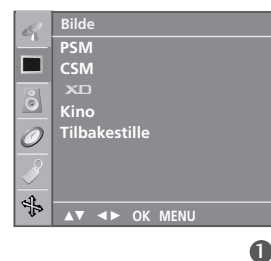

1

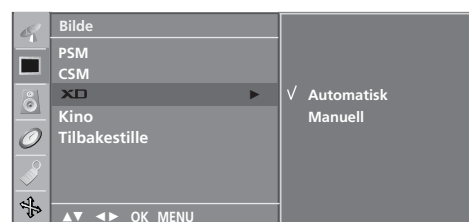

2 3



1 2

# XD DEMO (BARE 19/22LS4R\*)

Brukes for å se forskjellen mel-lom XD Demo På og XD Demo Av.

Denne funksjonen kan ikke brukes i RGB[PC], HDMI[PC]-modus.

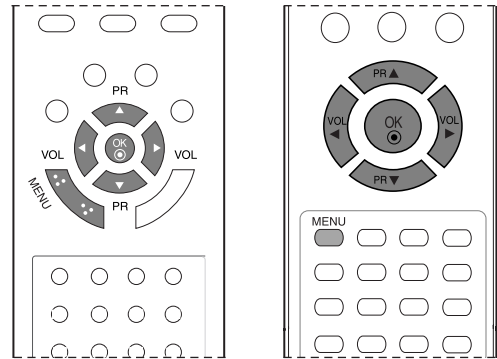

- 1 Trykk MENU-knappen og deretter ▲ / ▼ -knappen for å vise **Spesial-** menyen.
- 2 Trykk på ► knappen og trykk på ▲ / ▼ knappen for å velge **XD Demo**.
- 3 Trykk ► -knappen for å starte **XD Demo**.
- 4 Trykk knappen **MENU** for å stoppe **XD Demo**.



1

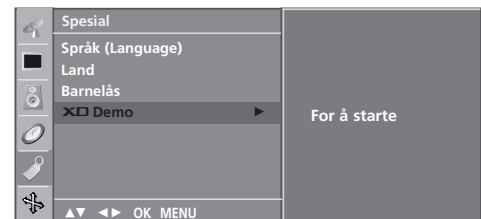

2 3

## • XD Demo



# STYRING AV BILDE

## KINO (BARE 19/22LS4R\*)

Still inn TV-en på beste bilde for visning av filmer.

Denne funksjonen er ikke tilgjengelig i alle land.

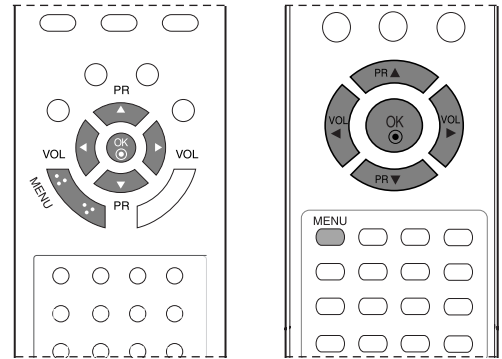

1 Trykk på **MENU** knappen og trykk på ▲ / ▼ knappen for å velge **Bilde** menyen.

2 Trykk på ► knappen og trykk på ▲ / ▼ knappen for å velge **Kino**.

3 Trykk på ► knappen og deretter på ▲ / ▼ bryteren for å velge **På** eller **Av**.

4 Trykk **MENU**-knappen flere ganger for å gå tilbake til vanlig TV-visning.



1

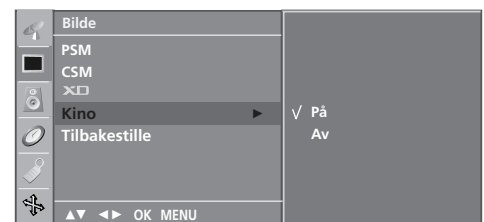

2 3

# TILBAKESTILLING AV BILDE

Går tilbake til standardinnstillingene fra fabrikken for **Bildemodus**, **Fargetemperatur**, **XD**, **Avansert**, **Bredde-/høydeforh.**

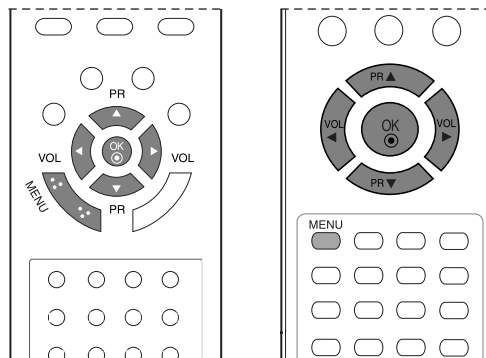

**1** Trykk på **MENU** knappen og trykk på **▲ / ▼** knappen for å velge **Bilde** menyen.

**2** Trykk på **▶** knappen og trykk på **▲ / ▼** knappen for å velge **Tilbakestille**.

**3** Trykk **▶**-knappen for å aktivere den tilpassede verdien.

**4** Trykk **MENU**-knappen flere ganger for å gå tilbake til vanlig TV-visning.



**1**



**2 3**

# STYRING AV LYD OG SPRÅK

## JEVNT LYDnivÅ

Automatisk volum holder automatisk et jevnt lydnivå selv om du bytter program.

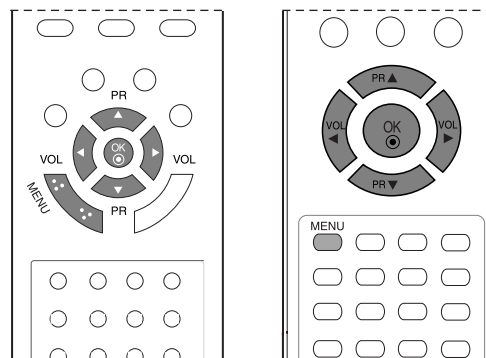

- 1 Trykk på **MENU** knappen og trykk på ▲ / ▼ knappen for å velge **Lyd** menyen.
- 2 Trykk på ► knappen og trykk på ▲ / ▼ knappen for å velge **AVL**.
- 3 Trykk ►-knappen og bruk deretter ▲ / ▼-knappen for å velge **På** eller **Av**.
- 4 Trykk **MENU**-knappen flere ganger for å gå tilbake til vanlig TV-visning.

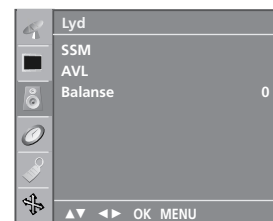

1

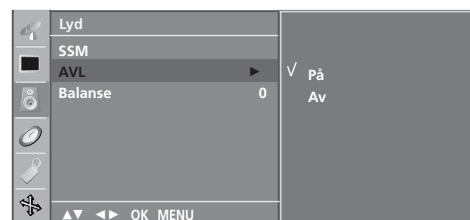

2 3

# FORHÅNDSINNSTILTE LYDINNSTILLINGER - LYDMODUS

Du kan velge lydinnstillingen du foretrekker; Flat, Musikk, Film eller Sport og du kan også justere lydfrekvensen til equalizeren.

**Flat, Musikk, Film og Sport** er forhåndsinnstilt fra fabrikk for å gi god lyd kvalitet, og kan ikke justeres.

**Flat** Den mest slående og naturlige lyd.

**Musikk** Velg dette alternativet for å oppleve original lyd når du lytter til musikken.

**Film** Velg dette alternativet for å nyte storslått lyd.

**Sport** Velg dette alternativet når du skal se på en sportssending.

**Bruker** Velg dette alternativet for å bruke brukerdefinerte lydinnstillinger.

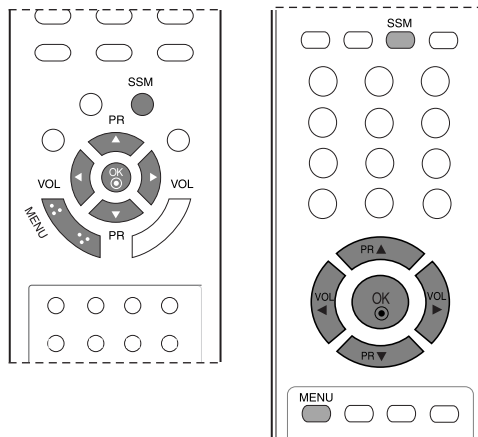

1 Trykk på **MENU** knappen og trykk på ▲ / ▼ knappen for å velge **Lyd** menyen.

2 Trykk på ► knappen og trykk på ▲ / ▼ knappen for å velge **SSM**.

3 Trykk ► -knappen og bruk deretter ▲ / ▼ -knappen for å velge **Flat, Musikk, Film, Sport** eller **Bruker**.

4 Trykk **MENU**-knappen flere ganger for å gå tilbake til vanlig TV-visning.

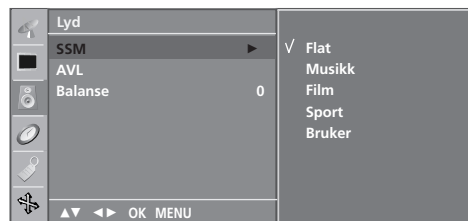
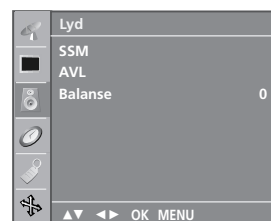

# STYRING AV LYD OG SPRÅK

## JUSTERING AV LYDINNSTILLINGER - BRUKERMODUS

Juster equalizeren for lyd.

- 1 Trykk på **MENU** knappen og trykk på ▲ / ▼ knappen for å velge **Lyd** menyen.
- 2 Trykk på ► knappen og trykk på ▲ / ▼ knappen for å velge **SSM**.
- 3 Trykk på ► knappen og trykk på ▲ / ▼ knappen for å velge **Bruker**.
- 4 Trykk ► -knappen.
- 5 Trykk på ◀ / ▶ -knappen for å velge lydbåndfrekvens. Velg riktig lydnivå med ▲ / ▼ -knappen.
- 6 Trykk på **OK** knappen for å lagre det under **Bruker** som din foretrukne equalizer-innstilling.
- 7 Trykk **MENU**-knappen flere ganger for å gå tilbake til vanlig TV-visning.

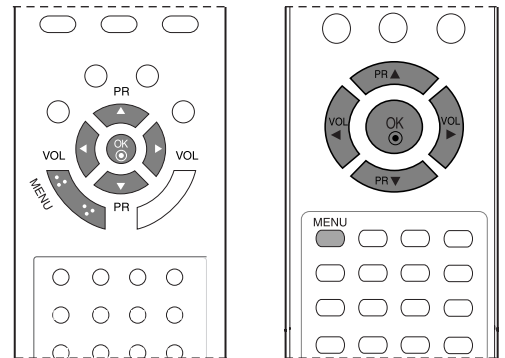

1

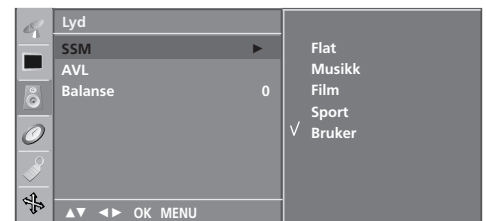

2 3 4

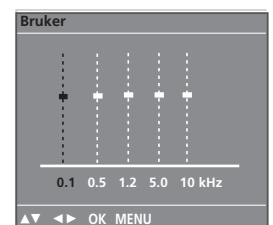

5

# BALANSE

Du kan justere høyttalerens lydbalanse til de nivåene du foretrekker.

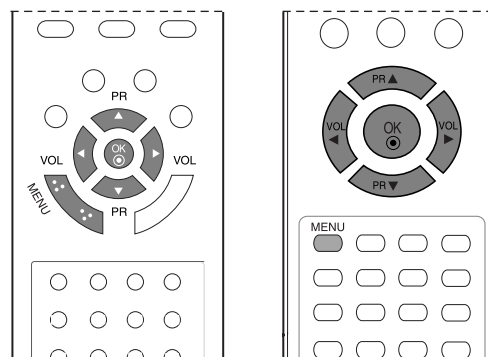

- 1 Trykk på **MENU** knappen og trykk på ▲ / ▼ knappen for å velge **Lyd** menyen.
- 2 Trykk på ► knappen og trykk på ▲ / ▼ knappen for å velge **Balanse**.
- 3 Trykk ► -knappen, og bruk deretter knappen ◀ / ▶ til å foreta ønskede justeringer.
- 4 Trykk **MENU**-knappen flere ganger for å gå tilbake til vanlig TV-visning.

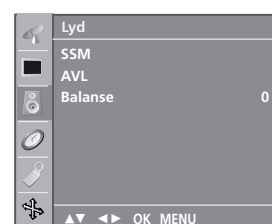

1

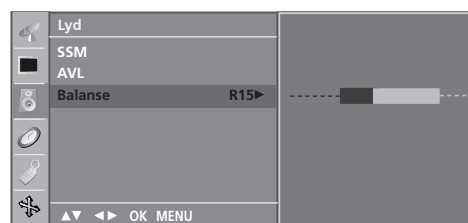

2 3

# STYRING AV LYD OG SPRÅK

## I/II

### Stereo/mono og tospråklig (Dual) lydnettaking

Når du velger en TV-kanals forvalgsnr., vil informasjon om lydutsendelsen vises på skjermen.

Lydsending	Skjermvisning
Mono	MONO
Stereo	STEREO
Tospråklig	DUAL I

#### ■ Skifte fra stereo til mono lyd

Hvis det er støy/forstyrrelser i stereolyden, p.g.a. svake signaler eller annet, kan du skifte til mono ved å trykke på I/II bryteren. For å skifte tilbake til stereo, trykk på I/II bryteren igjen.

#### ■ Valg av språk ved tospråklige sendinger

Hvis et TV-program mottas med tospråklig lyd, kan du velge ønsket språk for lyden ved å skifte til **DUAL I**, **DUAL II** eller **DUAL I+II** ved å trykke på I/II bryteren gjentatte ganger.

**DUAL I** gjengir hovedspråket (eks. dubbet) i begge høyttalere.

**DUAL II** gjengir bispråket (eks. original) i begge høyttalere.

**DUAL I+II** gjengir begge språk, men i hver sin høyttaler

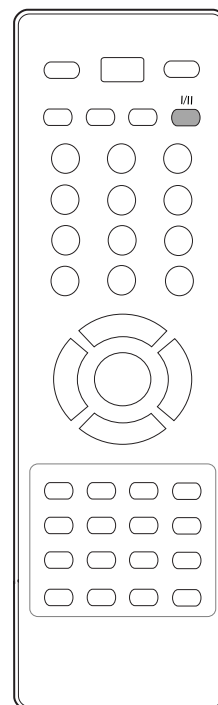
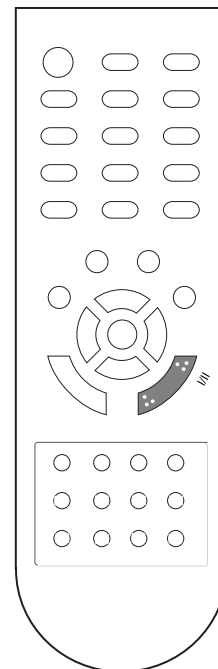

## NICAM lydmottaking

TV-apparatet kan motta høykvalitets NICAM digital lyd (mono / stereo / tospråklig), som nå brukes av mange TV-stasjoner for lydsendingen.

TV'ens lydgjengivelse kan velges i henhold til den type lydsending som mottas, ved å trykke på I/II bryteren gjentatte ganger, som følger.

- 
- 1 Når **NICAM mono** mottas, kan du velge **NICAM MONO** eller **FM MONO**.
- 
- 2 Når **NICAM stereo** mottas, kan du velge **NICAM STEREO** eller **FM MONO**.  
Hvis lyden har støy/forstyrrelser i stereo, pga. svake signaler eller annet, skift til **FM MONO**.
- 
- 3 Når **NICAM dual** mottas, kan du velge **NICAM DUAL I**, **NICAM DUAL II**, **NICAM DUAL I+II** eller **MONO**.
- 

## Valg av venstre (L) / høyre (R) lydkanal

Når AV, S-Video, Component, RGB eller HDMI inngangen er valgt for avspilling av en video med stere-olyd, kan du velge hvilken lydkanal (L/R) som skal avspilles i venstre og høyre høyt-taler.

Trykk på I/II bryteren gjentatte ganger for å velge følgende, som vises på skjermen:

**L+R:** Lydsignalet fra venstre (L) kanal avspilles i venstre høyttaler og lydsignalet fra høyre (R) kanal avspilles i høyre høyttaler. Dette er normal stereolyd.

**L+L:** Lydsignalet fra venstre (L) kanal avspilles i venstre og høyre høyttaler.

**R+R:** Lydsignalet fra høyre (R) kanal avspilles i venstre og høyre høyttaler.

# STYRING AV LYD OG SPRÅK

## VALG AV MENYSPRÅK/LAND PÅ SKJERM

Menyen for installasjonsveiledningen vises på TV-skjermen når TV-en slås på for første gang.

- 1 Trykk ▲ / ▼ / ◀ / ▶ og deretter OK for å velge ønsket språk.
- 2 Trykk ▲ / ▼ / ◀ / ▶ og deretter OK for å velge land.

### \* Hvis du vil endre språk/land

- 1 Trykk på MENU-tasten, og bruk deretter ▲ / ▼ -tasten for å velge **SPESIAL** -menyen.
- 2 Trykk på ▶ -tasten, og bruk deretter ▲ / ▼ -tasten for å velge **Språk(Language)**.  
Menyer kan vises på skjermen med ulike språk.  
Trykk på ▶ -tasten, og bruk deretter ▲ / ▼ -tasten for å velge **Land**.
- 3 Trykk ▶, og bruk deretter ▲ / ▼ til å velge ønsket språk eller land.
- 4 Trykk på OK -tasten.
- 5 Trykk MENU-knappen flere ganger for å gå tilbake til vanlig TV-visning.

### ! MERK

- ▶ Hvis du ikke fullfører oppsettet av **Installasjonsveiledning** ved å trykke på knappen **MENU**, eller du unnlater å avslutte visningen av OSD (Skjermmenyen), vises den på nytt hver gang apparatet slås på.
- ▶ Hvis du velger feil land, kan det være at tekst-TV ikke vises korrekt på skjermen og at det oppstår problemer ved bruk av tekst-TV.
- ▶ Hebraisk er lagt til i installasjonsveiledningen i henhold til landene som bruker hebraisk.

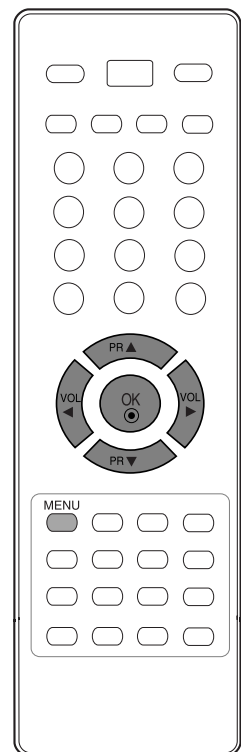
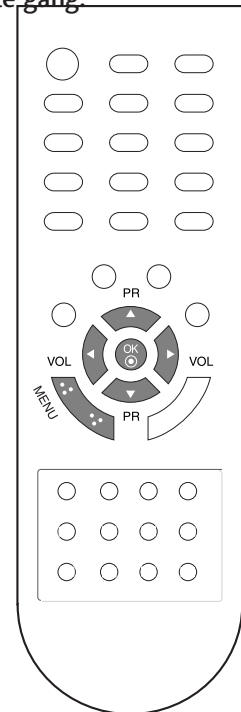

# TIDSINNSTILLING

## STILLE INN KLOKKEN

Du må angi riktig klokkeslett før du bruker på/av-tidsfunksjonen.

I tilfelle strømbrudd (frakobling eller strømfeil), må klokken stilles på nytt.

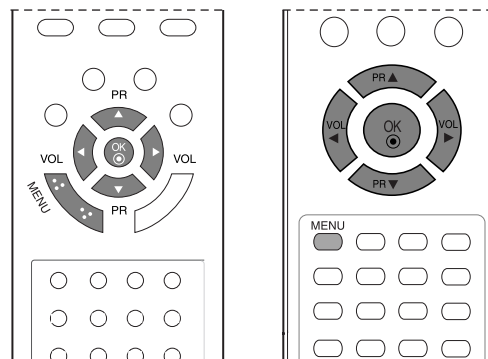

- 1 Trykk **MENU**-knappen og deretter **▲** / **▼**-knappen for å vise **Tid**-menyen.

- 2 Trykk på **▶** knappen og deretter på **▲** / **▼** bryteren for å velge **Klokka**.

- 3 Trykk på **▶** og deretter **▲** / **▼** for å stille inn timer

- 4 Trykk på **▶** og deretter **▲** / **▼** for å stille inn minutter.

- 5 Trykk **MENU**-knappen flere ganger for å gå tilbake til vanlig TV-visning.

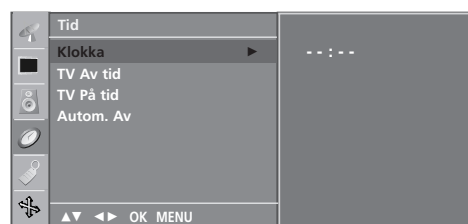

3 4

# TIDSINNSTILLING

## INNSTILLING AV TIDSUR FOR AUTOMATISK PÅ/AV

Stoppeuret setter monitoren i hvilemodus etter en forhåndsinnstilt tid.

Når apparatet er slått på automatisk, vil det slå seg av igjen etter 2 timer hvis du ikke trykker på en av knappene innen den tiden.

Etter at på-tiden eller av-tiden og 'Run' er stilt, virker disse funksjonene daglig på samme tidspunkt. Hvis du vil annullere på-tid eller av-tid funksjonen, stiller du 'On time' eller 'Off time' på 'Hold' i menyen.

Av-tidsfunksjonen opphever på-tidsfunksjonen hvis begge funksjonene programmeres til samme tidspunkt.

På-tidsfunksjonen fungerer bare når TV-apparatet er i hvilemodus.

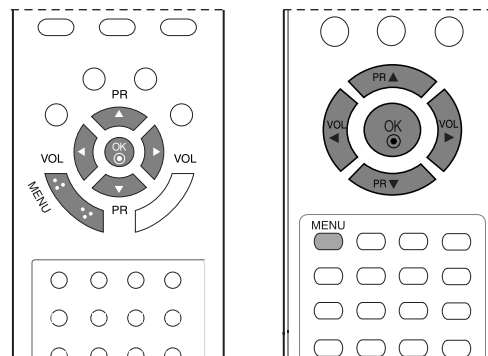

- 1 Trykk **MENU**-knappen og deretter ▲ / ▼ -knappen for å vise **Tid**-menyen.

- 2 Trykk på ► knappen og deretter på ▲ / ▼ bryteren for å velge **TV Av tid** eller **TV På tid**.

- 3 Trykk på ► knappen og deretter på ▲ / ▼ bryteren for å velge **På**.
  - Deaktiverer **på/av-tidsfunksjonen**, for å velge **Av**.

- 4 Trykk på ► og deretter ▲ / ▼ for å stille inn timer.

- 5 Trykk på ► og deretter ▲ / ▼ for å stille inn minutter.

- 6 **Bare funksjonen På-klokkeslett**
  - **Program:** Trykk på ► -knappen, og bruk deretter ▲ / ▼ -knappen for å velge program.
  - **Lydstyrke:** Trykk på ► -knappen og deretter på ▲ / ▼ -knappen for å justere volumet når apparatet slås på.

- 7 Trykk på **MENU**-tasten for å lagre.

- 8 Trykk **MENU**-knappen flere ganger for å gå tilbake til vanlig TV-visning.



## INNSTILLING AV TIDSUR FOR HVILEMODUS

Du trenger ikke huske å slå av apparatet før du legger deg om kvelden.

Ved hjelp av tidsuret for hvilemodus vil apparatet gå over i standby-modus på forhåndsangitt tidspunkt.

- 1 Trykk **SLEEP**-knappen (Hvilemodus) gjentatte ganger for å angi antall minutter. Først vises alternativet '  - - - ' på skjermen, etterfulgt av følgende alternativer for hvilemodus: 10, 20, 30, 60, 90, 120, 180 og 240 minutter.
- 2 Når antallet minutter du ønsker vises på skjermen, begynner tidsuret å telle ned fra antallet minutter som er valgt.

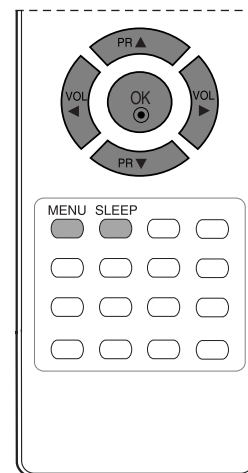
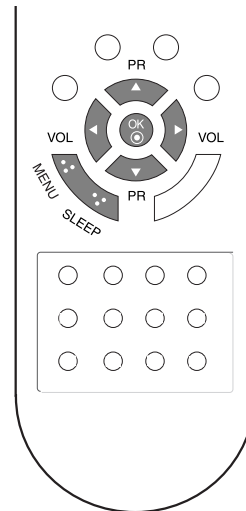

### **MERK**

- ▶ Hvis du vil sjekke hvor mange minutter som gjenstår før TV-en slås av, trykker du på **SLEEP**-knappen (Hvilemodus) én gang.
- ▶ Hvis du vil avbryte tidsuret for hvilemodus, trykker du **SLEEP**-knappen (Hvilemodus) gjentatte ganger til '  - - - ' vises.
- ▶ Hvis du slår av apparatet før innstilt tid er omme, slettes den innstilte avsl. agstiden.

# TIDSINNSTILLING

## INNSTILLING AV AUTOMATISK AV

Hvis dette alternativet er på, og det ikke mottas noe inndatasignal, slår TV-en seg av automa-tisk etter 10 minutter.

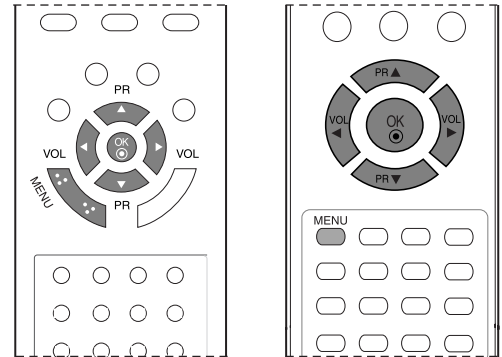

1 Trykk **MENU**-knappen og deretter ▲ / ▼ -knappen for å vise **Tid**-menyen.

2 Trykk på ► knappen og deretter på ▲ / ▼ bryteren for å velge **Autom. Av.**

3 Trykk på ► knappen og deretter på ▲ / ▼ bryteren for å velge **På** eller **Av.**

4 Trykk **MENU**-knappen flere ganger for å gå tilbake til vanlig TV-visning.



1

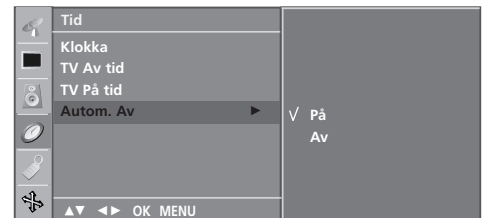

2 3

# TELETEKST

**Denne funksjonen er ikke tilgjengelig i alle land.**

Tekst-TV er et gratis servicetilbud fra de fleste TV-stasjoner, der man får oppdatert informasjon om nyheter, været, TV-programmer, aksjekurser og mange andre emner.

Tekst-TV-dekoderen på denne plasmaskjermen kan støtte systemene SIMPLE, TOP og FASTEXT. SIMPLE (standard tekst-TV) består av et antall sider som kan velges ved å taste det korresponderende sidetallet direkte. TOP og FASTEXT er mer moderne metoder som lar deg velge tekst-TV-informasjon raskt og enkelt.

## FOR Å SLÅ TELETEKST PÅ/AV

Velg først en TV-stasjon som sender teletekst. Trykk på **TEXT** bryteren for å skifte til teletekst. Indekssiden (førstesiden, 100) eller den sist valgte tekstsiden vises på skjermen. Øverst på siden ser du normalt to sidenummer, TV-stasjonens navn, dato og klokke. Det første sidenummeret indikerer din valgte side, mens det andre indikerer nåværende side vist på skjermen. Trykk på **TEXT** bryteren for å skifte fra teletekst til vanlig TV.

## SIMPLE TELETEKST

### ■ Sidevalg

- 1 Velg ønsket tekstsider ved å slå med nummerbryterne (0-9) det tresifrede tallet som tilsvarer sidenummeret. Hvis du uheldigvis slår et feil siffer, må du først fullføre med i alt tre siffer, og så slår du de tre korrekte sifrene.
- 2 Når en tekstsider vises på skjermen, kan du med ▲ / ▼ bryteren velge forrige eller neste tilgjengelige side.

### ■ Programmere en fargebryter med favorittside

Hvis TV er i SIMPLE tekst, TOP tekst eller FASTEXT stilling, trykk på  knappen for å skifte til LIST stilling. Du kan programmere fire tekstsider som brukes ofte. Sidene fargekodes med hver sin farge (rød/grønn/gul/blå), og velges senere med tilsvarende fargebryter på fjernkontrollen.

- 1 Trykk på en fargeknapp.
- 2 Slå sidenummeret for tekstsiden du ønsker å programmere, og vent til den vises på skjermen.
- 3 Trykk på **OK** bryteren. Den valgte siden lagres samtidig som side-nummeret blinker én gang. Heretter kan du velge denne siden med samme fargebryter.
- 4 De tre andre fargebryterne programmeres på samme måte.

## TOP-TEKST

En bruksveiledning vises i fire fargefelt (rødt, grønt, gult og blått) nederst på skjermen. I gult felt markeres neste gruppe og i blått felt indikeres neste blokk.

### ■ Valg av blokk / gruppe / side

- 1 Med den BLÅ bryteren kan du skifte fra blokk til blokk.
- 2 Bruk den GULE bryteren for å gå videre til neste gruppe, med automatisk overgang til neste blokk.
- 3 Med den GRØNNE bryteren kan du gå videre til neste tilgjengelige side, med automatisk overgang til neste gruppe. Alternativt kan ▲ bryteren brukes.
- 4 Med den RØDE bryteren er det mulig å returnere til forrige valg. Alternativt kan ▼ bryteren brukes.

### ■ Direkte sidevalg

På samme måte som beskrevet under SIMPLE, kan du også i TOP velge et tresifret sidenr. med nummerbrytere.

## FASTEXT TELETEKST

Tekst-TV-sidene er fargekodet i skjermens underkant, og velges ved å trykke den knappen som har tilsvarende farge.

### ■ Velge side

- 1 Trykk knappen  for å velge indekssiden.
- 2 Du kan velge sidene som er fargekodet i skjermens underkant med knappene som har samme farge på fjernkontrollen.
- 3 Du kan velge sidene som er fargekodet i skjermens underkant med knappene som har samme farge på fjernkontrollen.
- 4 Knappen ▲ / ▼ kan brukes til å velge foregående eller neste side.

# BRYTERE FOR BETJENING AV SPESIELLE TELETEKSTFUNKSJONER



## ■ REVEAL (AVSLØRE)

Noen sider kan inneholde skjult informasjon, som f.eks svar på gåter eller kryssordløsning. Trykk på denne knappen for å avsløre skjult informasjon. Trykk på knappen igjen for å skjule informasjonen igjen.





## ■ SIZE (FORSTØRRE)

Denne knappen velger dobbel bokstavhøyde, slik at teksten blir lettere å lese fra avstand. Trykk på knappen for å forstørre sidens øvre halvdel. Trykk på knappen igjen for å forstørre sidens nedre halvdel. Trykk på knappen igjen for å skifte til normal tekst.



## ■ UPDATE (OPPDATERE)

Hvis valgt tekstsider ikke er oppdatert, dvs. f.eks. at resultatene i fotballtipping ikke er ferdig utfylt, så kan du trykke på denne knappen for å se på TV-sendingen istedenfor mens du venter på oppdatering. Oppe til høyre i TV-bildet indikeres  Når siden er oppdatert, skifter indikeringen  til sidenummeret. Trykk på knappen igjen for å se den oppdaterte tekstsiden.



## ■ HOLD (STOPP)

Stopper den automatiske sideskiftingen, som skjer ca, hvert 30. sekund, hvis en tekstsider består av to eller flere undersider. Undersiden som vises og totalt antall undersider, eks. '2/5' (side 2 av 5), indikeres vanligvis under klokken. Når du trykker på denne knappen, vises stoppsymbolet oppe til venstre på skjermen, og den automatiske sideskiftingen stoppes. For å fortsette automatisk sideskifting, trykk på knappen igjen.



## ■ MIX (MIKSE)

Trykk på denne knappen for å vise tekstsiden oppå TV-bildet. For å fjerne TV-bildet og vise bare teksten, trykk på knappen igjen.



## ■ TIME (TID)

TV: Når du ser på en TV-sending, trykk på denne knappen for å vise klokken oppe til høyre i bildet. For å fjerne klokken fra bildet, trykk på knappen igjen. I tekst-TV; trykk på denne knappen for å velge et underside-nummer. Undersidennummeret vises nederst på skjermen. For å fastholde eller skifte underside, trykk på NUMMER-knappen. For å gå ut av denne funksjonen, trykk på knappen igjen.

## FEILSØKING

Fungerer ikke normalt.	
Fjernkontrollen virker ikke	<ul style="list-style-type: none"><li>■ Sjekk for å se om en gjenstand mellom produktet og fjernkontrollen hindrer sikten.</li><li>■ Er batteriene installert med riktig polaritet (+ til +, - til -)?</li><li>■ Få fjernkontroll i orden: TV, VCR etc.?</li><li>■ Installer nye batterier.</li></ul>
Strømmen slås plutselig av	<ul style="list-style-type: none"><li>■ Er utkoblingstimeren innstilt?</li><li>■ Sjekk spenningen. Strømmen brutt</li><li>■ Ingen sending på den innstilte stasjonen med Auto av aktivert.</li></ul>

Videofunksjonen virker ikke.	
Ikke bilde & Ikke lyd	<ul style="list-style-type: none"><li>■ Kontroller om produktet er påslått.</li><li>■ Forsøk en annen kanal. Problemet kan skyldes sendingen.</li><li>■ Er strømkabelen plagget inn i vegguttaket?</li><li>■ Sjekk retningen og/eller plasseringen av antennen.</li><li>■ Test vegguttaket, plugg ledningen til et annet apparat inn i uttaket der produktet var plagget inn.</li></ul>
Bildet kommer sakte fram etter at apparatet er slått på	<ul style="list-style-type: none"><li>■ Dette er normalt, bildet er sperret under oppstarten. Kontakt serviceverkstedet ditt hvis bildet ikke kommer fram etter fem minutter.</li></ul>
Ingen eller dårlig farge eller dårlig bilde	<ul style="list-style-type: none"><li>■ Juster Color i menyen.</li><li>■ Sørg for at det er lang nok avstand mellom produktet og VCR-maskinen.</li><li>■ Forsøk en annen kanal. Problemet kan skyldes sendingen.</li><li>■ Er videokablene riktig installert?</li><li>■ Aktiver en funksjon for å gjenopprette lysstyrken i bildet.</li></ul>
Vannrette/lod-drette streker eller bildet rister	<ul style="list-style-type: none"><li>■ Sjekk om det er lokal forstyrrelse som for eksempel et elektrisk apparat eller elektrisk verktøy.</li></ul>
Dårlig mottak på noen kanaler	<ul style="list-style-type: none"><li>■ Det er feil på stasjon eller kabelproduktet, skift til en annen stasjon.</li><li>■ Stasjonssignalet er svakt, innrett antennen på nytt for å motta svakere stasjon.</li><li>■ Sjekk mulige støykilder.</li></ul>
Linjer eller streker i bildene	<ul style="list-style-type: none"><li>■ Sjekk antennen (forandre retningen til antennen).</li></ul>

### Audiofunksjonen virker ikke.

#### Audiofunksjonen virker ikke.

- Trykk **VOL** eller (**Volume**) knappen.
- Lyd sperret Trykk **MUTE**-knappen.
- Forsøk en annen kanal. Problemet kan skyldes sendingen.
- Er audiokablene riktig installert?

#### Ingen lyd fra en av høyttalerne

- Juster Balance i menyen.

#### Uvanlig lyd inne fra produktet

- En endring i fuktigheten eller temperaturen kan føre til uvanlig støy når produktet slås av og på, det betyr ikke at det er feil med produktet.

### Det er et problem i PC-modus.(Kun PC-modus)

#### Signalet er utenfor rekkevidde.

- Juster oppløsning, horisontal frekvens eller vertikal frekvens.
- Sjekk inngangskilden.

#### Vertikal stolpe eller stripe i bakgrunnen og horisontal støy og feil posisjon

- Utfør autokonfigurasjon eller juster klokke, fase eller H/V-posisjon.

#### Fargen på skjer-men er ustabil eller det er bare en farge

- Sjekk signalkabelen.
- Installer PC-ens videokort på nytt.

## VEDLIKEHOLD

Tidlig funksjonssvikt kan forhindres. Hvis den nye TV-en rengjøres godt og regelmessig, kan levetiden forlenges. Pass på å slå av strømmen og trekke ut kontakten før du starter med rengjøring.

### Rengjøring av skjermen

- 1 Her er en flott måte å sørge for å holde støv borte fra skjermen en stund. Fukt en myk klut med en blanding av lunken vann og litt tøymykner eller oppvaskmiddel. Vri kluten til den er nesetn tørr, og bruk den til å tørke over skjermen.
- 2 Pass på at alt overflødig vann er tørket av skjermen. La den så lufttørke før TV-en slås på.

### Rengjøring av kabinettet

- For å fjerne støv eller smuss, tørk av kabinettet med en myk, tørr, lofri klut.
- Pass på at du ikke bruker en våt klut.

### Ikke i bruk i lengre tid

#### **⚠ FORSIKTIG**

- ▶ Hvis TV-en blir stående lenge ubrukt (f.eks. ved ferie), er det lurt å trekke ut strømkontakten for å beskytte mot mulig skade som følge av lynnedslag eller spenningssvingninger.

# PRODUKTSPEKIFIKASJONER

MODELLER		17LS5R*	20LS5R*	19LS4R*	22LS4R*
		17LS5R-ZA	20LS5R-ZA 20LS5R-ZA	19LS4R-ZA	22LS4R-ZA
Mål (Bredde x Høyde x Dybde)	inkludert stativ	394,5 x 394,0 x 169,4 mm 15,5 x 15,5 x 6,7 pouces	474,1 x 464,6 x 184,3 mm 18,7 x 18,3 x 7,3 pouces	456,8 x 396,6 x 172,0 mm 18,0 x 15,6 x 6,8 pouces	525,4 x 441,7 x 187,4 mm 20,7 x 17,4 x 7,3 pouces
	uten stativ	394,5 x 352,0 x 66,0 mm 15,5 x 13,9 x 2,6 pouces	474,1 x 419,5 x 72,8 mm 18,7 x 16,5 x 2,9 pouces	456,8 x 368,5 x 70,5 mm 18,0 x 14,5 x 2,8 pouces	525,4 x 413 x 68,6 mm 20,7 x 16,3 x 2,7 pouces
Vekt	inkludert stativ	4,4 kg / 9,7 lbs	6,8 kg / 15,0 lbs	5,1 kg / 11,3 lbs	5,8 kg / 12,8 lbs
	uten stativ	4,1 kg / 9,1 lbs	6,4 kg / 14,1 lbs	4,6 kg / 10,2 lbs	5,2 kg / 11,5 lbs
Energibehov Strømforbruk		AC100-240V~ 50/60Hz 0,8A 50W	AC100-240V~ 50/60Hz 1,0A 60W	AC100-240V~ 50/60Hz 0,8A 50W	AC100-240V~ 50/60Hz 1,0A 60W
TV-system Programdekning Impedans for ekstern antenne		PAL/SECAM B/G/D/K, PAL I/II, SECAM L/L' VHF: E2 ~ E12, UHF: E21 ~ E69, CATV: S1 ~ S20, HYPER: S21 ~ S47 75 Ω			
Miljøforhold	Driftstemperatur	0 ~ 40°C / 32 ~ 104°F			
	Driftsfuktighet	Mindre enn 80%			
	Oppbevaringstemperatur	-20 ~ 60°C / -4 ~ 140°F			
	Oppbevaringsfuktighet	Mindre enn 85%			

- Spesifikasjonene over kan bli endret uten varsel for å forbedre kvaliteten.





**LG Electronics Inc.**