

ΤΗΛΕΟΡΑΣΗ LCD | ΤΗΛΕΟΡΑΣΗ PLASMA

ΟΔΗΓΙΕΣ ΧΕΙΡΙΣΜΟΥ

ΜΟΝΤΕΛΑ ΤΗΛΕΟΡΑΣΕΩΝ LCD

32LG60**

37LG60**

42LG60**

42LG61**

47LG60**

ΜΟΝΤΕΛΑ ΤΗΛΕΟΡΑΣΕΩΝ PLASMA

32PG60**

42PG60**

50PG60**

50PG70**

60PG70**

50PG40**

Παρακαλούμε διαβάστε προσεκτικά αυτό το εγχειρίδιο πριν τη λειτουργία της συσκευής σας.

Φυλάξτε το για μελλοντική χρήση.

Καταγράψτε τον κωδικό του μοντέλου και τον σειριακό αριθμό του.

Συμβουλευθείτε την ετικέτα στο πίσω κάλυμμα και αναφέρετε αυτές τις πληροφορίες στο κατάστημα που θα ζητήσετε την επίσκευή της συσκευής.

Εξαρτήματα

Βεβαιωθείτε ότι η τηλεόρασή σας συνοδεύεται από τα παρακάτω εξαρτήματα. Εάν λείπει κάποιο εξάρτημα, επικοινωνήστε με τον αντιπρόσωπο από όπου αγοράσατε το προϊόν.

- Η εικόνα που παρατίθεται ενδέχεται να είναι διαφορετική από την τηλεόρασή σας.

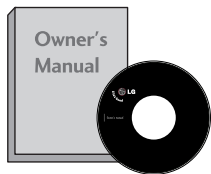

Εγχειρίδιο χρήσης

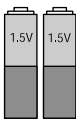

Μπαταρίες

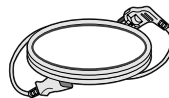

Καλώδιο τροφοδοσίας



Τηλεχειριστήριο

Η λειτουργία αυτή δεν είναι διαθέσιμη σε όλα τα μοντέλα.



Πανί καθαρισμού
Καθαρίστε την οθόνη με το πανί.

* τους λκέδες στο ξωτρικό μόνο με τα πανάκια καθαρισμού για το ξωτρικό του προϊόντος, αν υπάρχουν λκέδες ή δαχτυλιές στην πιφάνια του.

Μην ασκίτ πίση, όταν αφαιρίτ τους λκέδες. Προσέξίτ, φόσον μπορί να προκληθούν γρατσουινίες ή αλλοιώσις στο χρώμα.

ΜΟΝΤΕΛΑ ΤΗΛΕΟΡΑΣΕΩΝ PLASMA



(Μόνο για το μοντέλο 50PG40**)

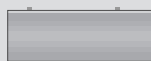

(μόνο 50PG60** , 50/60PG70**)

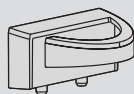

(μόνο 50PG40**)

Κλιπ διαχείρισης καλωδίων

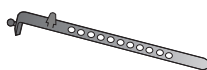

Στήριγμα Καλωδίου
(32/42PG60** :1EA,
50PG40** :2EA)
*Το χαρακτηριστικό αυτό δεν διατίθεται σε όλα τα μοντέλα.

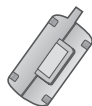

Πυρήνας φερρίτη
(Ανατρέξτε στη σελ.11)
(Η λειτουργία αυτή δεν είναι διαθέσιμη σε όλα τα μοντέλα.)



προστατευτικό κάλυμμα
(Ανατρέξτε στη σελ.13)

(μόνο 32PG60**)



4EA

βίδες για συναρμολόγηση της βάσης
(Ανατρέξτε στη σελ. 8)

ΜΟΝΤΕΛΑ ΤΗΛΕΟΡΑΣΕΩΝ LCD



Κλιπ διαχείρισης καλωδίων



προστατευτικό κάλυμμα
(Ανατρέξτε στη σελ.13)

(μόνο 32/37LG60**)



32LG60** : 3EA
37LG60** : 4EA



4EA

(μόνο 42LG60** , 42LG61**)



2EA



1EA



4EA

βίδες για συναρμολόγηση της βάσης
Ανατρέξτε στη σελ. 8

Εξαρτήματα

Βεβαιωθείτε ότι η τηλεόρασή σας συνοδεύεται από τα παρακάτω εξαρτήματα. Εάν λείπει κάποιο εξάρτημα, επικοινωνήστε με τον αντιπρόσωπο από όπου αγοράσατε το προϊόν.

- Η εικόνα που παρατίθεται ενδέχεται να είναι διαφορετική από την τηλεόρασή σας.

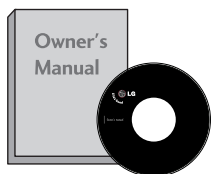

Εγχειρίδιο χρήσης

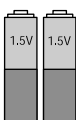

Μπαταρίες

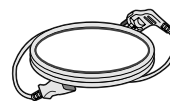

Καλώδιο τροφοδοσίας



Τηλεχειριστήριο

Η λειτουργία αυτή δεν είναι διαθέσιμη σε όλα τα μοντέλα.



Πανί καθαρισμού

Καθαρίστε την οθόνη με το πανί.

* τους λκέδες στο ξωτρικό μόνο με τα πανάκια καθαρισμού για το ξωτρικό του προϊόντος, αν υπάρχουν λκέδες ή δαχτυλιές στην πιφάνια του.

Μην ασκίτ πίση, όταν αφαιρίτ τους λκέδες. Προσέξίτ, φόσον μπορί να προκληθούν γρατσουινιές ή αλλοιώσις στο χρώμα.

ΜΟΝΤΕΛΑ ΤΗΛΕΟΡΑΣΕΩΝ PLASMA



(Μόνο για το μοντέλο 50PG40**)

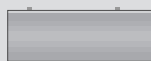

(μόνο 50PG60** , 50/60PG70**)

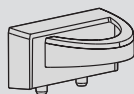

(μόνο 50PG40**)

Κλιπ διαχείρισης καλωδίων

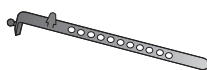

Στήριγμα Καλωδίου
(32/42PG60** :1EA,
50PG40** :2EA)
*Το χαρακτηριστικό αυτό δεν διατίθεται σε όλα τα μοντέλα.

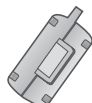

Πυρήνας φερρίτη
(Ανατρέξίτε στη σελ.11)
(μόνο 50/60PG70** , 50PG40**)

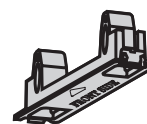

προστατευτικό κάλυμμα
(Ανατρέξίτε στη σελ.13)

(μόνο 32PG60**)



4EA

βίδες για συναρμολόγηση της βάσης
(Ανατρέξίτε στη σελ. 8)

ΜΟΝΤΕΛΑ ΤΗΛΕΟΡΑΣΕΩΝ LCD



Κλιπ διαχείρισης καλωδίων



προστατευτικό κάλυμμα
(Ανατρέξίτε στη σελ.13)

(μόνο 32/37LG60**)



32LG60** : 3EA
37LG60** : 4EA



4EA

(μόνο 42LG60** , 42LG61**)



2EA



1EA



4EA

βίδες για συναρμολόγηση της βάσης
Ανατρέξίτε στη σελ. 8

ΠΕΡΙΕΧΟΜΕΝΑ

Εξαρτήματα	1
-------------------------	---

ΠΡΟΕΤΟΙΜΑΣΙΑ

ΣΤΟΙΧΕΙΑ ΕΛΕΓΧΟΥ ΠΡΟΣΟΨΗΣ	4
ΠΛΗΡΟΦΟΡΙΕΣ ΠΙΣΩ ΟΨΗΣ	6
Εγκατάσταση βάσης	8
ΤΟΠΟΘΕΤΗΣΤΕ ΤΟ ΠΡΟΪΟΝ ΜΕ ΠΡΟΣΟΧΗ ΩΣΤΕ ΝΑ ΜΗΝ ΠΕΣΕΙ!	9
ΠΙΣΩ ΚΑΛΥΜΜΑ ΓΙΑ ΔΙΑΤΑΞΗ ΚΑΛΩΔΙΩΝ... ..	10
ΠΕΡΙΣΤΡΕΦΟΜΕΝΗ ΒΑΣΗ	11
Τοποθέτηση Επιτραπέζιας Βάσης	12
Βάση στήριξης τοίχου: Οριζόντια εγκατάσταση. ..	13
Σύνδεση Κεραίας	14

ΕΓΚΑΤΑΣΤΑΣΗ ΕΞΩΤΕΡΙΚΩΝ ΣΥΣΚΕΥΩΝ

ΕΓΚΑΤΑΣΤΑΣΗ ΔΕΚΤΗ HD	15
Εγκατάσταση συσκευής DVD	17
Εγκατάσταση Συσκευής Βίντεο	20
ΕΙΣΑΓΩΓΗ ΤΗΣ ΛΕΙΤΟΥΡΓΙΚΗΣ ΜΟΝΑΔΑΣ CI.. ..	22
ΡΥΘΜΙΣΗ ΕΞΟΔΟΥ ΨΗΦΙΑΚΟΥ ΗΧΟΥ	23
ΕΓΚΑΤΑΣΤΑΣΗ ΑΛΛΗΣ ΟΠΤΙΚΟΑΚΟΥΣΤΙΚΗΣ ΠΗΓΗΣ (Α/Υ)	24
Συσκευή αποθήκευσης USB ΣΤΗΝ ΕΓΚΑΤΑΣΤΑΣΗ	25
ΣΥΝΔΕΣΕΙΣ ΚΑΙ ΕΓΚΑΤΑΣΤΑΣΗ	26
- Ρύθμιση οθόνης για λειτουργία με υπολογιστή	29

ΠΑΡΑΚΟΛΟΥΘΗΣΗ ΤΗΛΕΟΡΑΣΗΣ / ΕΛΕΓΧΟΣ ΠΡΟΓΡΑΜΜΑΤΟΣ

Λειτουργίες πλήκτρων τηλεχειριστηρίου.. ..	34
Άνοιγμα τηλεόρασης	36
Επιλογή προγράμματος	36
Ρύθμιση Έντασης Ήχου	36
ΓΡΗΓΟΡΟ ΜΕΝΟΥ	37
Επιλογή και ρύθμιση μενού οθόνης	38
Αυτόματος συντονισμός προγραμμάτων	39
Μη αυτόματος συντονισμός προγραμμάτων (ΣΕ ΨΗΦΙΑΚΗ ΚΑΤΑΣΤΑΣΗ ΛΕΙΤΟΥΡΓΙΑΣ). ..	40
Μη αυτόματος συντονισμός προγραμμάτων (ΣΕ ΑΝΑΛΟΓΙΚΗ ΚΑΤΑΣΤΑΣΗ ΛΕΙΤΟΥΡΓΙΑΣ).....	41
Επεξεργασία προγραμμάτων	43
Ενίσχυση	46

SOFTWARE UPDATE (ΕΝΗΜΕΡΩΣΗ ΛΟΓΙΣΜΙΚΟΥ)	47
DIAGNOSTICS (ΔΙΑΓΝΩΣΗ)	48
CI [COMMON INTERFACE] INFORMATION (ΠΛΗΡΟΦΟΡΙΕΣ CI [ΚΟΙΝΗ ΔΙΕΠΑΦΗ]).....	49
Εμφάνιση του πίνακα προγραμμάτων	50
ΛΙΣΤΑ ΕΙΣΟΔΟΥ	51
	52
ΕΤΙΚΕΤΑ ΕΙΣΟΔΟΥ	54
ΚΑΤΑΣΤΑΣΗ ΛΕΙΤΟΥΡΓΙΑΣ AV	55

ΓΙΑ ΝΑ ΧΡΗΣΙΜΟΠΟΙΗΣΕΤΕ ΤΗ ΣΥΣΚΕΥΗ ΑΠΟΘΗΚΕΥΣΗΣ USB

Όταν συνδέετε μία συσκευή αποθήκευσης USB ...56	
ΚΑΤΑΛΟΓΟΣ ΦΩΤΟΓΡΑΦΙΩΝ	57
ΚΑΤΑΛΟΓΟΣ ΜΟΥΣΙΚΗΣ	61

EPG (ΗΛΕΚΤΡΟΝΙΚΟΣ ΟΔΗΓΟΣ ΠΡΟΓΡΑΜΜΑΤΟΣ) (ΣΕ ΑΝΑΛΟΓΙΚΗ ΚΑΤΑΣΤΑΣΗ ΛΕΙΤΟΥΡΓΙΑΣ)

- Ενεργοποίηση/Απενεργοποίηση EPG.. .. 64
- Επιλογή προγράμματος- 64
- Λειτουργία πλήκτρων σε κατάσταση
λειτουργίας NOW/NEXT Guide (Οδηγός
ΤΡΕΧΟΝΤΟΣ/ΕΠΟΜΕΝΟΥ προγράμματος) ... 65
- Λειτουργία πλήκτρων σε κατάσταση λειτουργίας
8 Days Guide (Οδηγός 8 ημερών)- 65
- Λειτουργία πλήκτρων σε κατάσταση
λειτουργίας Date Change (Αλλαγή
ημερομηνίας)- 65
- Λειτουργία πλήκτρων σε πλαίσιο
εκτενούς περιγραφής- 66
- Λειτουργία πλήκτρων σε κατάσταση
λειτουργίας Record/Remind Setting
(Ρύθμιση εγγραφής/υπενθύμισης)- 66
- Λειτουργία κουμπιών σε κατάσταση
λειτουργίας λίστας προγράμματος- 66

ΕΛΕΓΧΟΣ ΕΙΚΟΝΑΣ

ΕΛΕΓΧΟΣ ΜΕΓΕΘΟΥΣ ΕΙΚΟΝΑΣ (ΛΟΓΟΣ ΕΙΚΟΝΑΣ)	67
ΠΡΟΕΠΙΛΕΓΜΕΝΕΣ ΡΥΘΜΙΣΕΙΣ ΕΙΚΟΝΑΣ	
- Κατάσταση εικόνας-Προεπιλογή.....	69
- Στοιχείο ελέγχου Αυτόματος τόνος χρωμάτων (Θερμό/Μέσο/Κρύο).....	70
ΜΗ ΑΥΤΟΜΑΤΗ ΡΥΘΜΙΣΗ ΕΙΚΟΝΑΣ	
- Κατάσταση εικόνας-Επιλογή Χρήστης.....	71
-Κατάσταση λειτουργίας εικόνας-Έλεγχος Expert	72
ΤΕΧΝΟΛΟΓΙΑ ΒΕΛΤΙΩΣΗΣ ΕΙΚΟΝΑΣ.....	73
ΠΡΟΗΓΜΕΝΟ – ΛΕΙΤΟΥΡΓΙΑ FILM / REAL CINEMA(42/47LG60** Μόνο).....	74
ΠΡΟΗΓΜΕΝΕΣ ΡΥΘΜΙΣΕΙΣ – ΕΠΙΠΕΔΟ ΜΑΥΡΟΥ (ΦΩΤΕΙΝΟΤΗΤΑ).....	75
Το TruMotion για Προχωρημένους	76
Πρόγραμμα επίδειξης TruMotion	77
ΠΡΟΣΤΑΣΙΑ ΜΑΤΙΩΝ	78
ΕΠΑΝΑΦΟΡΑ ΕΙΚΟΝΑΣ	79
ΕΝΔΕΙΞΗ ΛΕΙΤΟΥΡΓΙΑΣ	80
Μέθοδος Image Sticking Minimization - Ελαχιστοποίηση ειδώλου εικόνων(ISM)	81
ΚΑΤΑΣΤΑΣΗ ΛΕΙΤΟΥΡΓΙΑΣ ΕΙΚΟΝΑΣ ΕΞΟΙΚΟΝΟΜΗΣΗΣ ΕΝΕΡΓΕΙΑΣ	82

ΣΤΟΙΧΕΙΟ ΕΛΕΓΧΟΥ ΗΧΟΥ ΚΑΙ ΓΛΩΣΣΑΣ

ΣΥΣΤΗΜΑ ΑΥΤΟΜΑΤΗΣ ΕΝΤΑΣΗΣ ΗΧΟΥ	83
ΠΡΟΕΠΙΛΕΓΜΕΝΕΣ ΡΥΘΜΙΣΕΙΣ ΗΧΟΥ-ΛΕΙΤΟΥΡΓΙΑ ΗΧΟΣ.....	84
ΠΡΟΣΑΡΜΟΓΗ ΡΥΘΜΙΣΕΩΝ ΗΧΟΥ –ΛΕΙΤΟΥΡΓΙΑ ΧΡΗΣΤΗΣ	85
SRS TRUSURROUND XT.....	85
ΚΑΘΑΡΗ ΑΠΟΔΟΣΗ ΔΙΑΛΟΓΩΝ	86
ισορροπία	87
ΡΥΘΜΙΣΗ ΗΧΕΙΩΝ ΤΗΛΕΟΡΑΣΗΣ ΜΕ ΕΠΙΛΟΓΗ ON/OFF (ΕΝΕΡΓΟΠΟΙΗΣΗ/ ΑΠΕΝΕΡΓΟΠΟΙΗΣΗ)...	88
ΕΠΙΛΟΓΗ ΕΞΟΔΟΥ ΨΗΦΙΑΚΟΥ ΗΧΟΥ	89
ΕΠΑΝΑΦΟΡΑ ΡΥΘΜΙΣΕΩΝ ΗΧΟΥ	90
I/II	
- Στερεοφωνική/ Δίγλωσση λήψη (Μόνο σε αναλογική κατάσταση λειτουργίας)	91
- Λήψη NICAM (Μόνο σε αναλογική κατάσταση λειτουργίας)	92
- Επιλογή εξόδου ήχου ηχείου.....	92
Μενού στην οθόνη για την επιλογή γλώσσας/ χώρας	93
LANGUAGE SELECTION (ΕΠΙΛΟΓΗ ΓΛΩΣΣΑΣ)(ΜΟΝΟ ΣΤΗΝ ΨΗΦΙΑΚΗ ΚΑΤΑΣΤΑΣΗ ΛΕΙΤΟΥΡΓΙΑΣ)	94

ΡΥΘΜΙΣΗ ΩΡΑ

Ρύθμιση ρολογιού.....	95
ΧΡΟΝΟΔΙΑΚΟΠΤΗΣ ΑΥΤΟΜΑΤΗΣ ΕΝΕΡΓΟΠΟΙΗΣΗΣ/ΑΠΕΝΕΡΓΟΠΟΙΗΣΗΣ ...	96
ΡΥΘΜΙΣΗ ΑΥΤΟ SHUT-OFF (ΑΥΤΟΜΑΤΗ ΑΠΕΝΕΡΓΟΠΟΙΗΣΗ)	97
TIME ZONE SETUP (ΡΥΘΜΙΣΗ ΖΩΝΗΣ ΩΡΑΣ)...	98
ΡΥΘΜΙΣΗ ΧΡΟΝΟΔΙΑΚΟΠΤΗΣ	98

ΓΟΝΙΚΟΣ ΕΛΕΓΧΟΣ/ΑΞΙΟΛΟΓΗΣΗ

SET PASSWORD & LOCK SYSTEM (ΡΥΘΜΙΣΗ ΚΩΔΙΚΟΥ ΠΡΟΣΒΑΣΗΣ ΚΑΙ ΚΛΕΙΔΩΜΑ ΣΥΣΤΗΜΑΤΟΣ)	99
ΕΞΑΙΡΕΣΗ ΠΡΟΓΡΑΜΜΑΤΩΝ	100
PARENTAL CONTROL (ΓΟΝΙΚΟΣ ΕΛΕΓΧΟΣ)	101
Κλειδ. Πλήκτρων	102

TELETEXT

Εμφάνιση/Απόκρυψη (ON - OFF).....	103
Κείμενο SIMPLE	103
Κείμενο TOP	103
FASTEXT	104
Ειδικές λειτουργίες Teletext	104

ΨΗΦΙΑΚΟ TELETEXT

TELETEXT ΣΤΟ ΠΛΑΙΣΙΟ ΨΗΦΙΑΚΩΝ ΥΠΗΡΕΣΙΩΝ	105
TELETEXT ΣΕ ΨΗΦΙΑΚΕΣ ΥΠΗΡΕΣΙΕΣ ..	105

ΠΑΡΑΡΤΗΜΑ

ΑΝΤΙΜΕΤΩΠΙΣΗ ΠΡΟΒΛΗΜΑΤΩΝ	106
Συντήρηση.....	108
Τεχνικά χαρακτηριστικά.....	109
ΠΡΟΓΡΑΜΜΑΤΙΣΜΟΣ ΤΟΥ ΤΗΛΕΧΕΙΡΙΣΤΗΡΙΟΥ	111
Κωδικοί υπερύθρων	113
Ρύθμιση παραμέτρων εξωτερικής μονάδας ελέγχου	115

ΠΡΟΕΤΟΙΜΑΣΙΑ

ΣΤΟΙΧΕΙΑ ΕΛΕΓΧΟΥ ΠΡΟΣΟΨΗΣ

- Η εικόνα που παρατίθεται ενδέχεται να είναι διαφορετική από την τηλεόρασή σας.
- Εάν το προϊόν σας περιβάλλεται από προστατευτική μεμβράνη, απομακρύνετε τη μεμβράνη και σκουπίστε το προϊόν με ένα πανί γυαλίσματος.

ΜΟΝΤΕΛΑ ΤΗΛΕΟΡΑΣΕΩΝ PLASMA

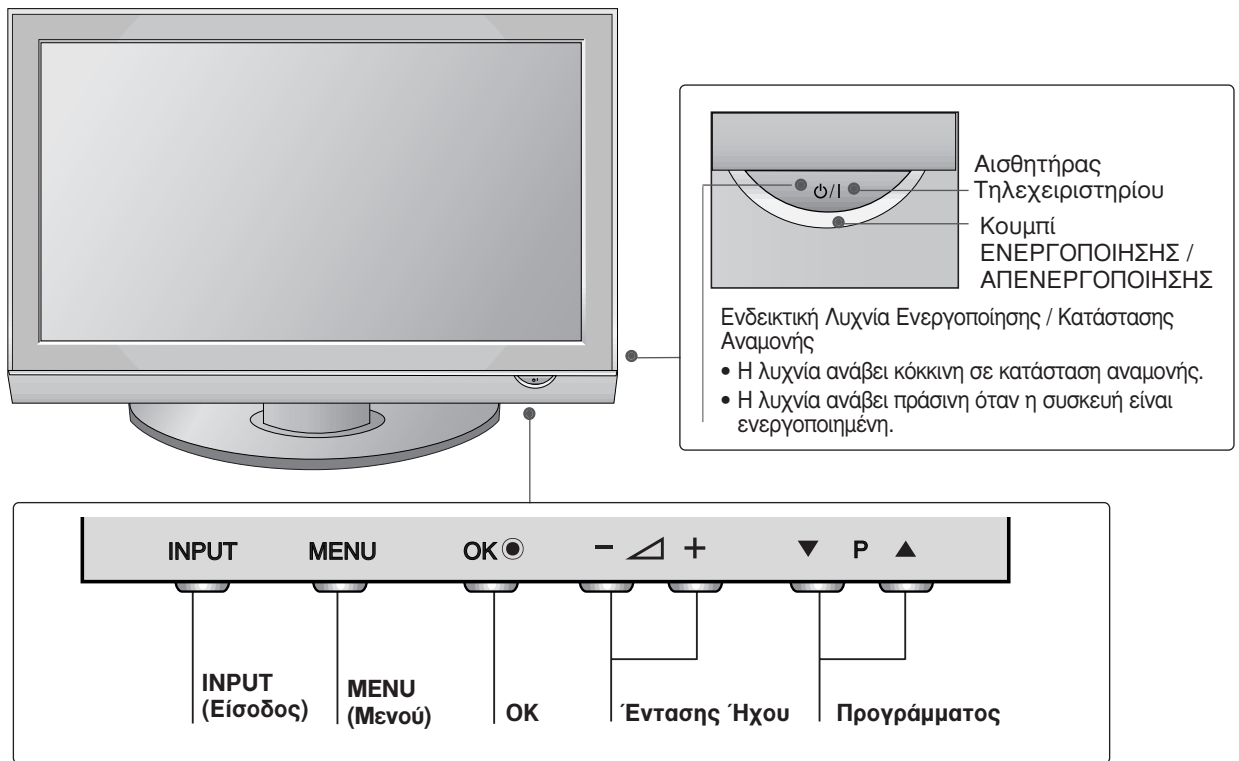

ΜΟΝΤΕΛΑ ΤΗΛΕΟΡΑΣΕΩΝ LCD

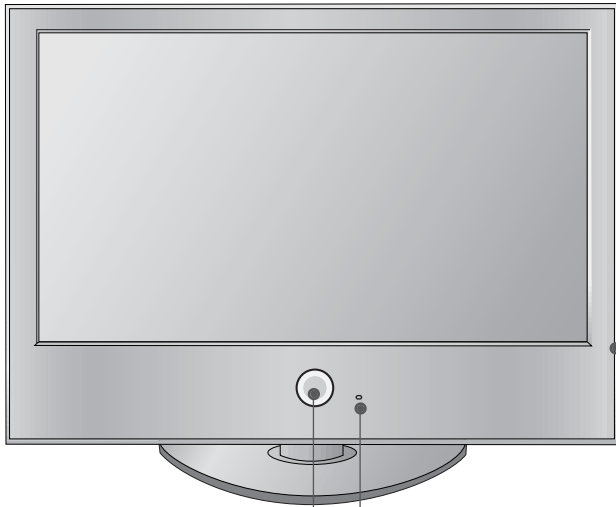

Έξυπνος αισθητήρας
Ρυθμίζει την ικόνα ανάλογα μ
τις γύρω συνθήκες.

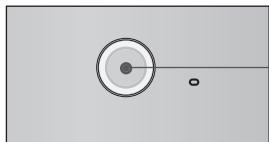

Κουμπί ΕΝΕΡΓΟΠΟΙΗΣΗΣ / ΑΠΕΝΕΡΓΟΠΟΙΗΣΗΣ

Αισθητήρας Τηλεχειριστηρίου
Ενδεικτική Λυχνία Ενεργοποίησης / Κατάσταση
Αναμονής

- Η λυχνία ανάβει κόκκινη σε κατάσταση αναμονής.
Ανάβει με λευκό χρώμα, όταν η τηλεόραση
ενεργοποιείται.

Σημείωση: Μπορείτε να ρυθμίσετε το «Power
Indicator» (Ενδειξη λειτουργίας) στο μενού
«OPTION» (ΕΠΙΛΟΓΕΣ).

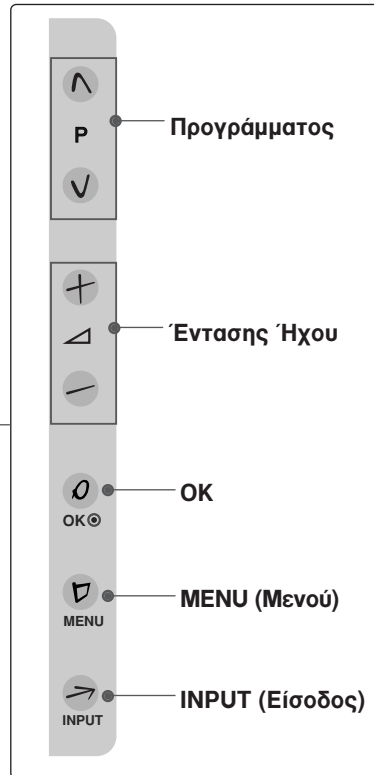

ΠΛΗΡΟΦΟΡΙΕΣ ΠΙΣΩ ΟΨΗΣ

- Η εικόνα που παρατίθεται ενδέχεται να είναι διαφορετική από την τηλεόρασή σας.

ΜΟΝΤΕΛΑ ΤΗΛΕΟΡΑΣΕΩΝ PLASMA

μόνο 50PG40**

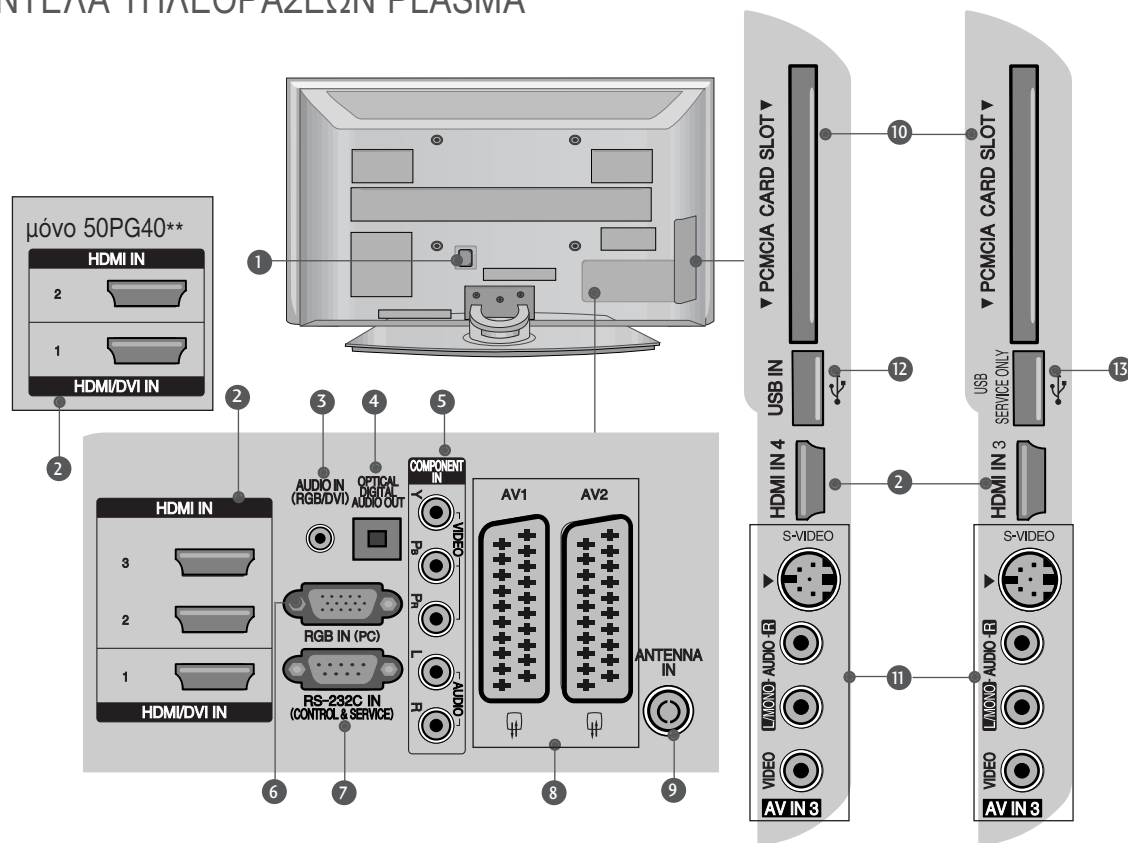

- Υποδοχή καλωδίου τροφοδοσίας
Αυτή η τηλεόραση λειτουργεί με εναλλασσόμενο ηλεκτρικό ρεύμα (AC). Η τάση υποδεικνύεται στη σελίδα των τεχνικών χαρακτηριστικών. Ποτέ μην επιχειρείτε να θέσετε την τηλεόραση σε λειτουργία τροφοδοτώντας τη με συνεχές ηλεκτρικό ρεύμα (DC).
- HDMI
Συνδέστε ένα σήμα HDMI στο HDMI IN. Ή ένα σήμα DVI (VIDEO) στη θύρα HDMI/DVI με καλώδιο DVI προς HDMI.
- Είσοδος ήχου RGB/DVI
Σύνδεση ήχου από H/Y ή DTV.
- OPTICAL DIGITAL AUDIO OUT (ΟΠΤΙΚΗ ΕΞΟΔΟΣ ΨΗΦΙΑΚΟΥ ΗΧΟΥ)
Σύνδεση ψηφιακού ήχου από διάφορους τύπους εξαρτημάτων.
Σημείωση: Οι θύρες αυτές δεν λειτουργούν σε κατάσταση αναμονής.
- Είσοδος Component (Σύνθετο σήμα)
Συνδέστε μια συσκευή ήχου/εικόνας με σύνθετη είσοδο σε αυτά τα βύσματα.
- Υποδοχή RGB
Σύνδεση της εξόδου από H/Y.
- ΘΥΡΑ ΕΙΣΟΔΟΥ RS-232C (ΕΛΕΓΧΟΥ-ΤΕΧΝΙΚΗΣ ΥΠΟΣΤΗΡΙΞΗΣ)
Συνδέστε τη σειριακή θύρα των συσκευών ελέγχου με την υποδοχή RS-232C.
- Υποδοχή Euro Scart (AV1/AV2)
Συνδέστε την είσοδο ή την έξοδο της υποδοχής scart μιας εξωτερικής συσκευής σε αυτά τα βύσματα.
- είσοδος ANTENNA (Κεραία)
Σύνδεση της κεραίας RF σε αυτήν την υποδοχή.
- Υποδοχή κάρτας PCMCIA (Διεθνής ένωση καρτών μνήμης για ηλεκτρονικούς υπολογιστές).
(Αυτή η λειτουργία δεν είναι διαθέσιμη σε όλες τις χώρες.)
- Είσοδος S-Video
Συνδέστε την έξοδο S-Video μιας συσκευής S-VIDEO. Είσοδος Audio/Video (Ήχος/Εικόνα)
Συνδέστε την είσοδο audio/video (ήχου/εικόνας) μιας εξωτερικής συσκευής σε αυτά τα βύσματα.
- Υποδοχή USB
- ΘΥΡΑ ΥΠΗΡΕΣΙΑΣ

ΜΟΝΤΕΛΑ ΤΗΛΕΟΡΑΣΕΩΝ LCD

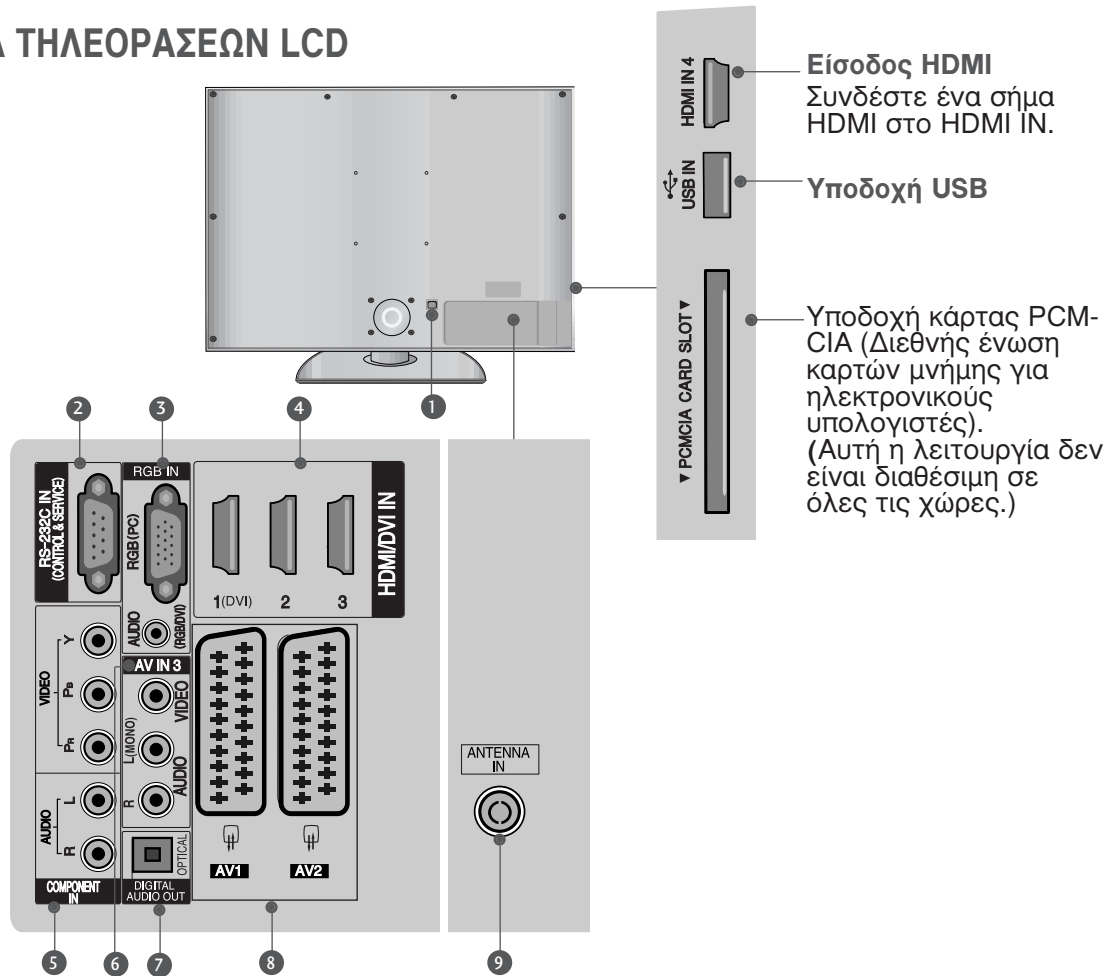

- 1 Υποδοχή καλωδίου τροφοδοσίας**
Αυτή η τηλεόραση λειτουργεί με εναλλασσόμενο ηλεκτρικό ρεύμα (AC). Η τάση υποδεικνύεται στη σελίδα των τεχνικών χαρακτηριστικών. Ποτέ μην επιχειρείτε να θέσετε την τηλεόραση σε λειτουργία τροφοδοτώντας τη με συνεχές ηλεκτρικό ρεύμα (DC).
- 2 ΘΥΡΑ ΕΙΣΟΔΟΥ RS-232C (ΕΛΕΓΧΟΥ-ΤΕΧΝΙΚΗΣ ΥΠΟΣΤΗΡΙΞΗΣ)**
Συνδέστε τη σειριακή θύρα των συσκευών ελέγχου με την υποδοχή RS-232C.
- 3 Υποδοχή USB**
Σύνδεση της εξόδου από Η/Υ.
Είσοδος ήχου RGB/DVI
Σύνδεση ήχου από Η/Υ ή DTV.
- 4 HDMI**
Συνδέστε ένα σήμα HDMI στο HDMI IN. Ή ένα σήμα DVI (VIDEO) στη θύρα HDMI/DVI με καλώδιο DVI προς HDMI.
- 5 Είσοδος Component (Σύνθετο σήμα)**
Συνδέστε μια συσκευή ήχου/εικόνας με σύνθετη είσοδο σε αυτά τα βύσματα.
- 6 Είσοδος Audio/Video (Ήχος/Εικόνα)**
Συνδέστε την είσοδο audio/video (ήχου/εικόνας) μιας εξωτερικής συσκευής σε αυτά τα βύσματα.
- 7 OPTICAL DIGITAL AUDIO OUT (ΟΠΤΙΚΗ ΕΞΟΔΟΣ ΨΗΦΙΑΚΟΥ ΗΧΟΥ)**
Σύνδεση ψηφιακού ήχου από διάφορους τύπους εξαρτημάτων.
Σημείωση: Οι θύρες αυτές δεν λειτουργούν σε κατάσταση αναμονής.
- 8 Υποδοχή Euro Scart (AV1/AV2)**
Συνδέστε την είσοδο ή την έξοδο της υποδοχής scart μιας εξωτερικής συσκευής σε αυτά τα βύσματα.
- 9 Υποδοχή καλωδίου τροφοδοσίας**
Σύνδεση της κεραίας RF σε αυτήν την υποδοχή.

ΠΡΟΕΤΟΙΜΑΣΙΑ

Εγκατάσταση βάσης

■ Η εικόνα που παρατίθεται ενδέχεται να είναι διαφορετική από την τηλεόρασή σας. Κατά την συναρμολόγηση της επιτραπέζιας βάσης, βεβαιωθείτε ότι έχετε σφίξει πλήρως τη βίδα (Αν δεν είναι καλά σφιγμένη, το προϊόν μπορεί να γύρει προς τα εμπρός μετά την εγκατάστασή του). Αν σφίξετε τη βίδα με υπερβολική δύναμη, αυτή μπορεί να στραβώσει λόγω της τριβής με το τμήμα της βίδας που σφίγγεται.

μόνο 32/37/42LG60** , 42LG61**

- 1 Τοποθετήστε την τηλεόραση με την οθόνη προς τα κάτω σε μαλακή επιφάνεια για να προστατεύσετε την οθόνη από τυχόν φθορές.

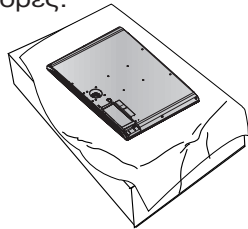

- 2 Συναρμολογήστε τα εξαρτήματα του σώματος της βάσης με το κάλυμμα βάσης της τηλεόρασης.

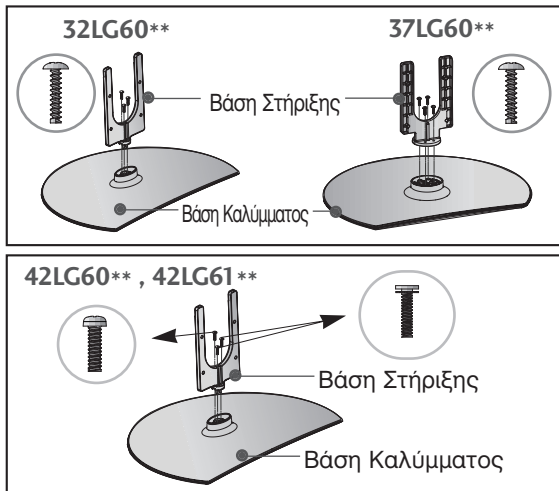

- 3 Συναρμολογήστε την τηλεόραση όπως φαίνεται στην εικόνα.

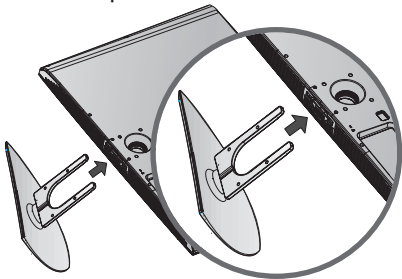

- 4 Σφίξτε καλά τις 4 βίδες στις οπές στο πίσω μέρος της τηλεόρασης.

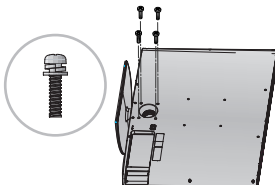

μόνο 32PG60**

- 1 Τοποθετήστε την τηλεόραση με την οθόνη προς τα κάτω σε μαλακή επιφάνεια για να προστατεύσετε την οθόνη από τυχόν φθορές.

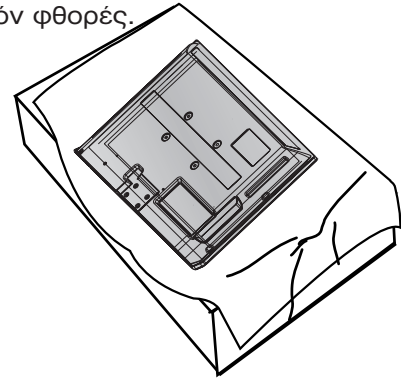

- 2 Συναρμολογήστε την τηλεόραση όπως φαίνεται στην εικόνα.

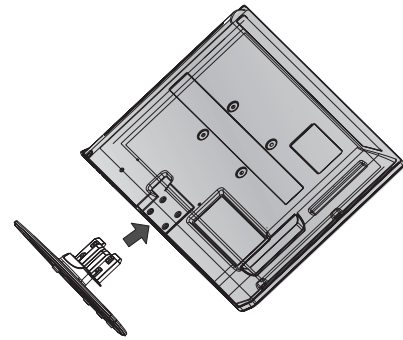

- 3 Σφίξτε καλά τις 4 βίδες στις οπές στο πίσω μέρος της τηλεόρασης.

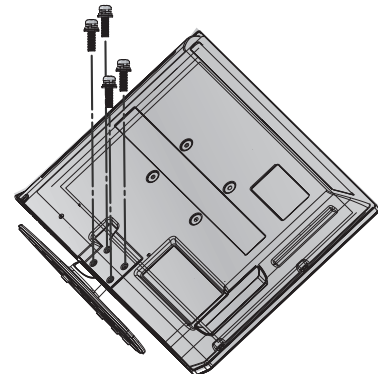

ΤΟΠΟΘΕΤΗΣΤΕ ΤΟ ΠΡΟΪΟΝ ΜΕ ΠΡΟΣΟΧΗ ΩΣΤΕ ΝΑ ΜΗΝ ΠΕΣΕΙ.

- Θα πρέπει να αγοράσετε τα απαραίτητα εξαρτήματα που είναι διαθέσιμα στην αγορά για την τοποθέτηση της τηλεόρασης στον τοίχο.
- Τοποθετήστε την τηλεόραση κοντά στον τοίχο για να αποφύγετε το ενδεχόμενο πτώσης της σε περίπτωση που την σπρώξετε.
- Οι οδηγίες που παρατίθενται ακολούθως αποτελούν τον ασφαλέστερο τρόπο επιτοίχιας εγκατάστασης της τηλεόρασης, για να αποφύγετε την πτώση της προς τα εμπρός εάν κάποιος τραβήξει την τηλεόραση. Κατά αυτόν τον τρόπο, αποφεύγεται η πτώση της τηλεόρασης προς τα εμπρός, καθώς και τα ενδεχόμενα ατυχήματα. Αποφεύγονται, επίσης, ενδεχόμενες φθορές της τηλεόρασης. Βεβαιωθείτε ότι τα παιδιά δεν μπορούν να σκαφαλώσουν ή να κρεμαστούν από την τηλεόραση.

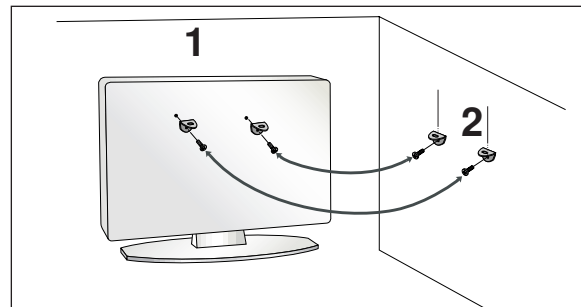
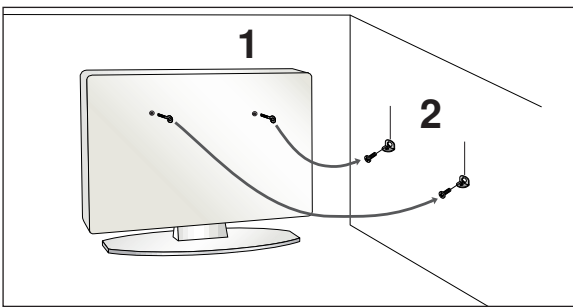

- 1 Χρησιμοποιήστε τους κρίκους ανάρτησης ή τα υποστηρίγματα/βίδες της τηλεόρασης για να στερεώσετε το προϊόν στον τοίχο, όπως απεικονίζεται.
(Αν η τηλεόρασή σας διαθέτει βίδες στις βίδες ανάρτησης, χαλαρώστε τις βίδες).
* Τοποθετήστε τους κρίκους ανάρτησης ή τα υποστηρίγματα/βίδες της τηλεόρασης και σφίξτε τα καλά στις επάνω τρύπες.α
- 2 Στερεώστε στον τοίχο τα υποστηρίγματα με τις βίδες. Ρυθμίστε το ύψος του υποστηρίγματος που έχετε τοποθετήσει στον τοίχο.

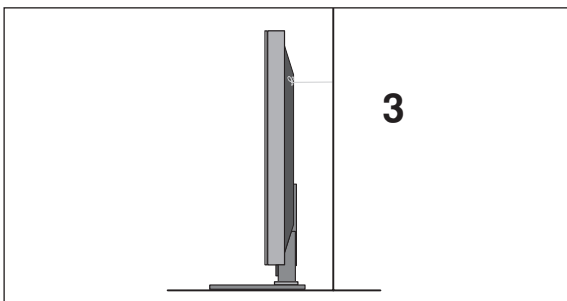

- 3 Χρησιμοποιήστε ένα γερό σκοινί για να δέσετε το προϊόν. Είναι ασφαλέστερο να δέσετε το σκοινί με τέτοιο τρόπο ώστε να είναι βρισκείται σε οριζόντια θέση μεταξύ του τοίχου και του προϊόντος.

! Σημειώσεις

- ▶ Για να μετακινήσετε το προϊόν σε άλλη θέση, λύστε πρώτα το σκοινί.
- ▶ Χρησιμοποιήστε κάποιο έπιπλο ή βάση στήριξης που να είναι αρκετά μεγάλο και ανθεκτικό για το μέγεθος και το βάρος του προϊόντος.
- ▶ Για ασφαλή χρήση του προϊόντος, βεβαιωθείτε ότι το υποστήριγμα που είναι στερεωμένο στον τοίχο βρίσκεται στο ίδιο ύψος με το υποστήριγμα του προϊόντος.

ΠΡΟΕΤΟΙΜΑΣΙΑ

ΠΙΣΩ ΚΑΛΥΜΜΑ ΓΙΑ ΔΙΑΤΑΞΗ ΚΑΛΩΔΙΩΝ

- Η εικόνα που παρατίθεται ενδέχεται να είναι διαφορετική από την τηλεόρασή σας.

ΜΟΝΤΕΛΑ ΤΗΛΕΟΡΑΣΕΩΝ PLASMA

- 1** Συνδέστε τα καλώδια όπως απαιτείται.
Για να συνδέσετε και άλλη συσκευή, ανατρέξτε στην ενότητα «Εγκατάσταση εξωτερικών συσκευών».

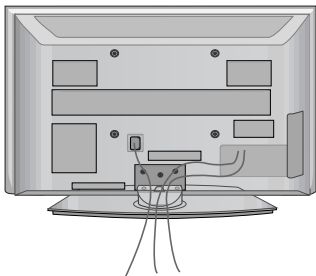

- 2** Τοποθετήστε το ΚΛΙΠ ΔΙΑΧΕΙΡΙΣΗΣ ΚΑΛΩΔΙΩΝ όπως φαίνεται στην εικόνα.

32/42PG60**

50PG40**

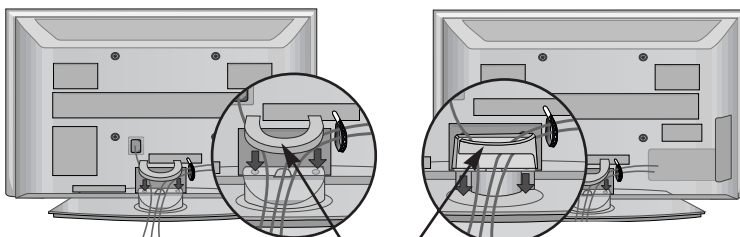

ΚΛΙΠ ΔΙΑΧΕΙΡΙΣΗΣ ΚΑΛΩΔΙΩΝ

* Τοποθετήστε το Στήριγμα Καλωδίου όπως φαίνεται τυλίξτε τα καλώδια.

50PG60**, 50/60PG70**

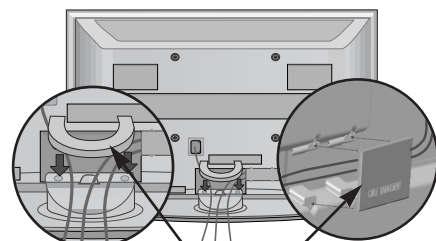

ΚΛΙΠ ΔΙΑΧΕΙΡΙΣΗΣ ΚΑΛΩΔΙΩΝ

Πώς να αφαιρέσετε το κλιπ διαχείρισης καλωδίων

Κρατήστε το **ΚΛΙΠ ΔΙΑΧΕΙΡΙΣΗΣ ΚΑΛΩΔΙΩΝ** και με τα δύο χέρια και τραβήξτε το προς τα πάνω.
Για το μοντέλο 42PG60**, πιέστε στο κέντρο του **ΚΛΙΠ ΔΙΑΧΕΙΡΙΣΗΣ ΚΑΛΩΔΙΩΝ** και στη συνέχεια ανασηκώστε το.

32PG60**

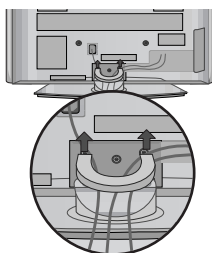

42PG60**

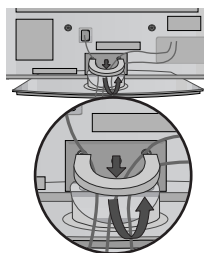

50PG40**

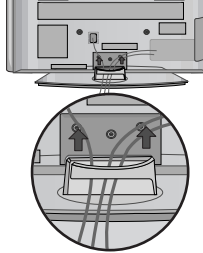

50PG60**, 50/60PG70**

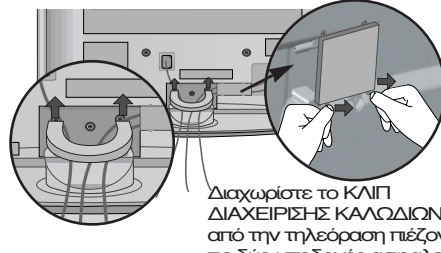

Διαχωρίστε το ΚΛΙΠ ΔΙΑΧΕΙΡΙΣΗΣ ΚΑΛΩΔΙΩΝ από την τηλεόραση πιέζοντας τις δύο υποδοχές ασφαλείας.

❗ Σημειώσεις

- Μην χρησιμοποιείτε το ΚΛΙΠ ΔΙΑΧΕΙΡΙΣΗΣ ΚΑΛΩΔΙΩΝ για να ανασηκώσετε την τηλεόραση.
- Αν το προϊόν πέσει κάτω, μπορεί να τραυματιστείτε ή να προκληθεί βλάβη στη συσκευή.

ΜΟΝΤΕΛΑ ΤΗΛΕΟΡΑΣΕΩΝ LCD

- 1** Ευθυγραμμίστε την οπή με την λαβή στο ΚΛΙΠ ΔΙΑΧΕΙΡΙΣΗΣ ΚΑΛΩΔΙΩΝ. Περιστρέψτε το ΚΛΙΠ ΔΙΑΧΕΙΡΙΣΗΣ ΚΑΛΩΔΙΩΝ όπως φαίνεται στην εικόνα. όταν χρησιμοποιείτε το κλιπ διαχείρισης καλωδίων, η υπερβολική πίεση μπορεί να το καταστρέψει. Προσέξτε.

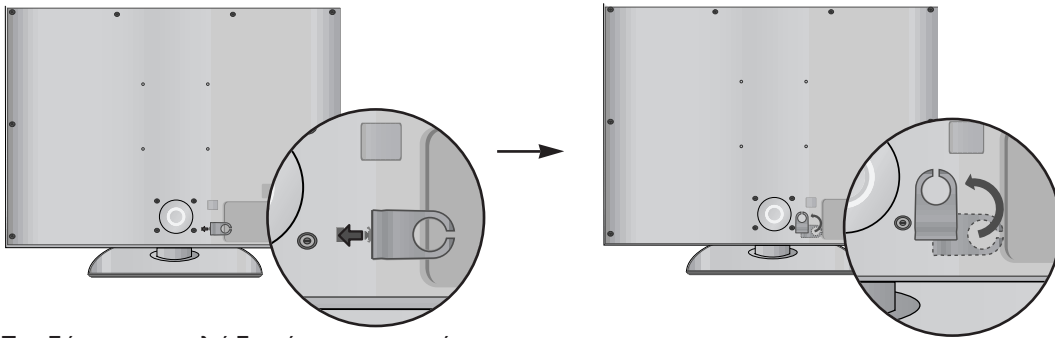

- 2** Συνδέστε τα καλώδια όπως απαιτείται. Για να συνδέσετε και άλλη συσκευή, ανατρέξτε στην ενότητα «Εγκατάσταση εξωτερικών συσκευών».

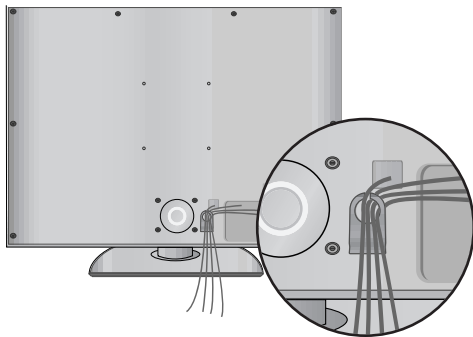

Χρήση του πυρήνα φερριτή (Η λειτουργία αυτή δεν είναι διαθέσιμη σε όλα τα μοντέλα.)

Ο πυρήνας φερριτή μπορεί να χρησιμοποιηθεί για την μείωση των ηλεκτρομαγνητικών κυμάτων όταν συνδέεται με το καλώδιο τροφοδοσίας. Όσο πιο κοντά τοποθετείται ο πυρήνας φερριτή με το καλώδιο τροφοδοσίας, τόσο καλύτερα.

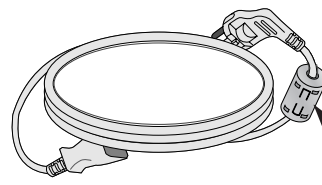

Εγκαταστήστε το καλώδιο τροφοδοσίας κοντά.

ΠΕΡΙΣΤΡΕΦΟΜΕΝΗ ΒΑΣΗ

Αφού εγκαταστήσετε την τηλεόραση, μπορείτε να προσαρμόσετε τη συσκευή στρέφοντας την χειροκίνητα προς την αριστερή ή δεξιά κατεύθυνση κατά 20 μοίρες προκειμένου να είναι όσο το δυνατό πιο κατάλληλη για τη θέση από την οποία κοιτάτε.

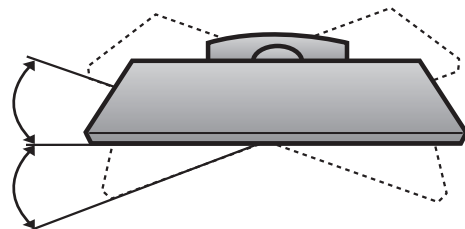

ΠΡΟΕΤΟΙΜΑΣΙΑ

- Η τηλεόραση μπορεί να εγκατασταθεί με διάφορους τρόπους, όπως να αναρτηθεί στον τοίχο ή να τοποθετηθεί σε μια επιφάνεια εργασίας, κ.λπ.
- Η τηλεόραση έχει σχεδιαστεί ώστε να αναρτάται οριζόντια.

ΓΕΙΩΣΗ

Βεβαιωθείτε ότι έχετε συνδέσει το καλώδιο γείωσης για την αποφυγή πιθανής ηλεκτροπληξίας. Αν δεν διατίθενται τρόποι γείωσης, ζητήστε από έναν εξειδικευμένο ηλεκτρολόγο να εγκαταστήσει ένα ξεχωριστό βραχυκυκλωτή. Μην προσπαθήσετε να γειώσετε τη μονάδα συνδέοντάς τη με καλώδια τηλεφώνου, ράβδους φωτισμού ή αγωγούς αερίου.

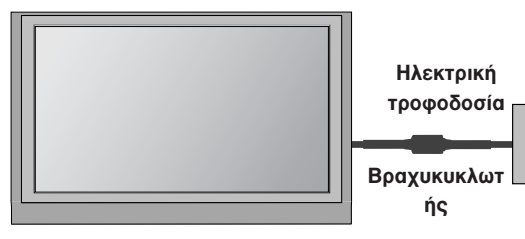

Τοποθέτηση Επιτραπέζιας Βάσης

Για το σωστό εξαερισμό, αφήστε χώρο 4" (10 εκ.) από κάθε πλευρά και από τον τοίχο.

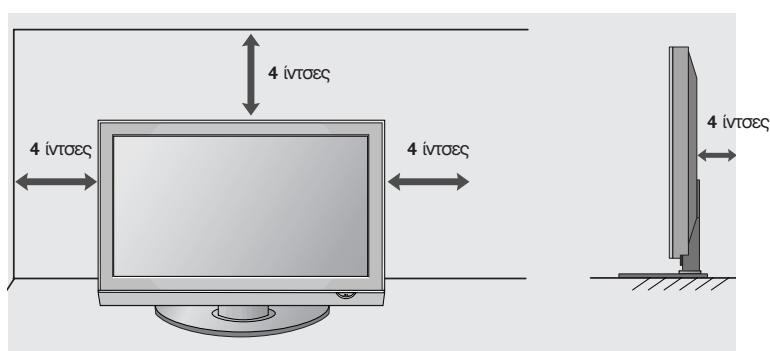
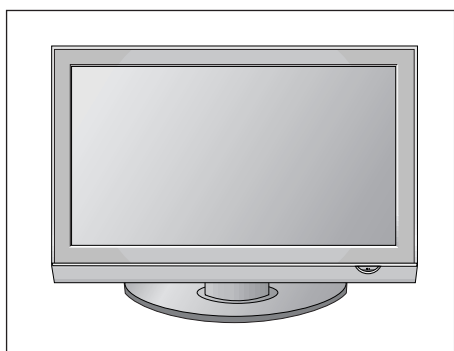

Βάση στήριξης τοίχου: Οριζόντια εγκατάσταση

Για το σωστό εξαερισμό, αφήστε χώρο 4" (10 εκ.) από κάθε πλευρά και από τον τοίχο. Συνιστούμε τη χρήση ενός βραχίονα στήριξης στον τοίχο μάρκας LG κατά την τοποθέτηση της τηλεόρασης στον τοίχο.

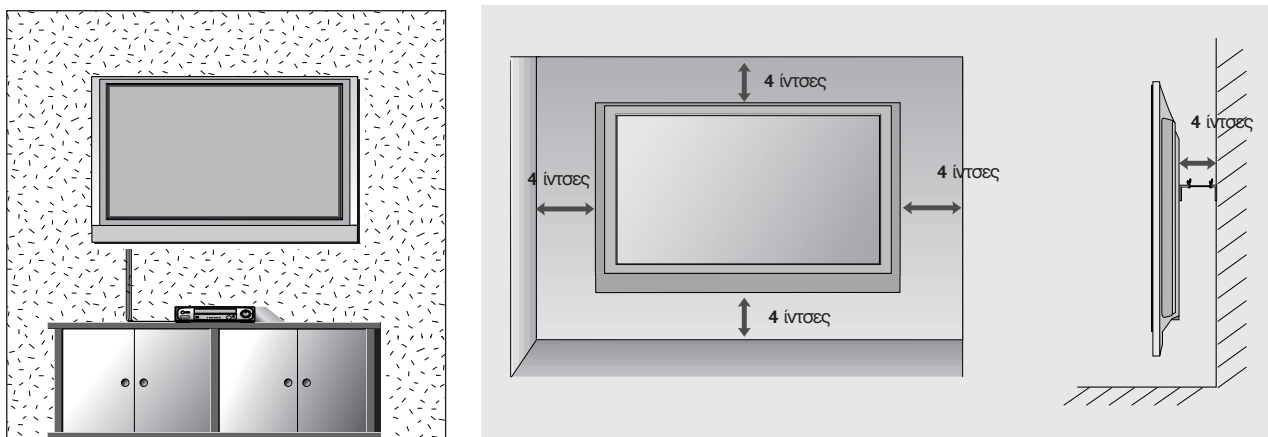

ΟΤΑΝ ΔΕΝ ΧΡΗΣΙΜΟΠΟΙΕΙΤΑΙ ΕΠΙΤΡΑΠΕΖΙΑ ΒΑΣΗ

- Η εικόνα που παρατίθεται ενδέχεται να είναι διαφορετική από την τηλεόρασή σας. Κατά την τοποθέτηση της επιτοίχιας μονάδας, χρησιμοποιήστε το προστατευτικό κάλυμμα της επιτραπέζιας βάσης.

ΜΟΝΤΕΛΑ ΤΗΛΕΟΡΑΣΕΩΝ PLASMA

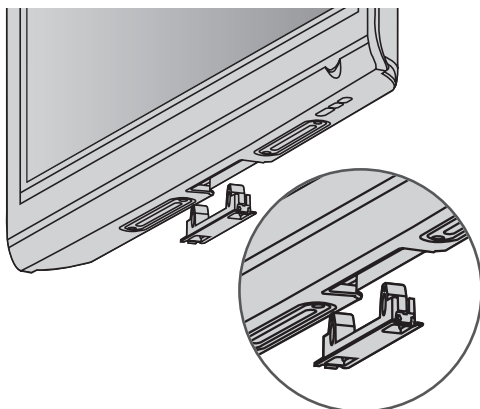

ΜΟΝΤΕΛΑ ΤΗΛΕΟΡΑΣΕΩΝ LCD

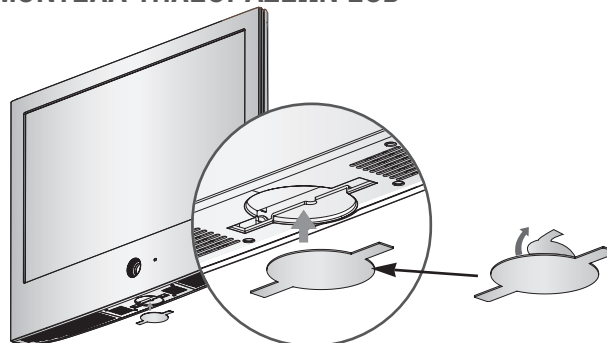

Μετά την αφαίρεση του προστατευτικού χαρτιού από το κάλυμμα προστασίας, προσαρτήστε το στην τηλεόραση όπως φαίνεται στο σχήμα.

ΠΡΟΕΤΟΙΜΑΣΙΑ

- Για την αποφυγή βλάβης των συσκευών, ποτέ μη συνδέετε τα καλώδια τροφοδοσίας στην παροχή ρεύματος προτού ολοκληρώσετε τη σύνδεση όλων των συσκευών.

Σύνδεση Κεραίας

- Για βέλτιστη ποιότητα εικόνας, ρυθμίστε την κατεύθυνση της κεραίας.
- Δεν παρέχεται καλώδιο κεραίας και μετατροπέας.

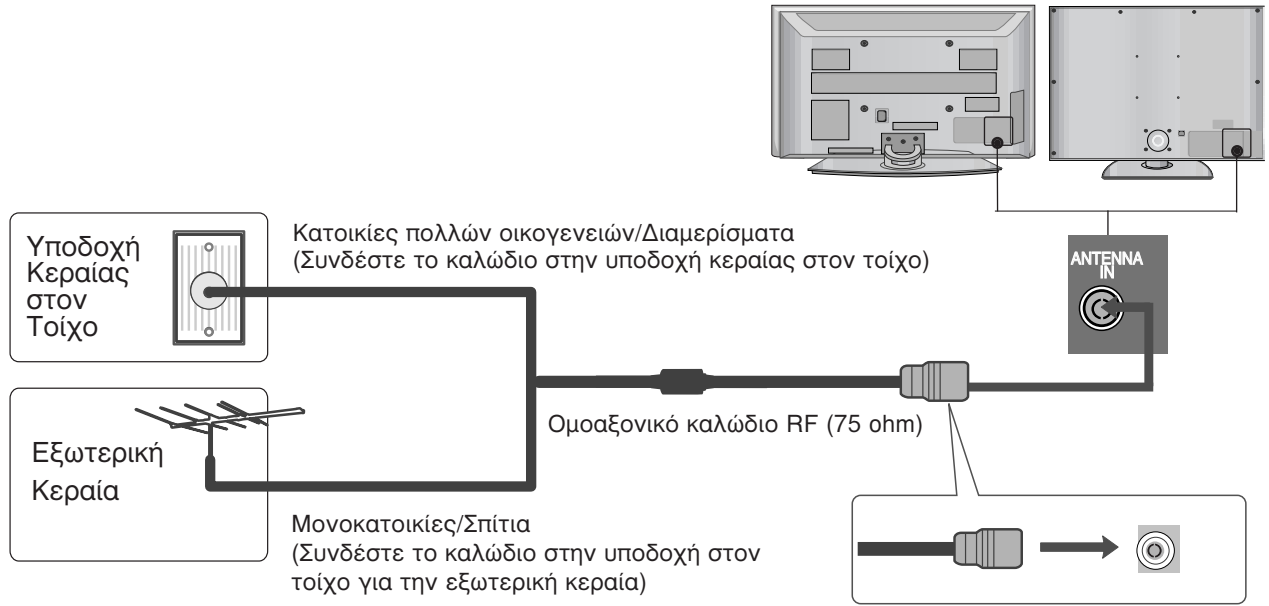

- Σε περιοχές όπου η λήψη σήματος δεν είναι ισχυρή, για να έχετε καλύτερη ποιότητα εικόνας, εγκαταστήστε έναν ενισχυτή σήματος στην κεραία όπως φαίνεται στα δεξιά.
- Αν το σήμα πρέπει να μοιραστεί σε δύο τηλεοράσεις, χρησιμοποιήστε ένα διαχωριστή σήματος κεραίας για τη σύνδεση.

ΕΓΚΑΤΑΣΤΑΣΗ ΕΞΩΤΕΡΙΚΩΝ ΣΥΣΚΕΥΩΝ

- Για την αποφυγή βλάβης των συσκευών, ποτέ μη συνδέετε τα καλώδια τροφοδοσίας στην παροχή ρεύματος προτού ολοκληρώσετε τη σύνδεση όλων των συσκευών.
- Η ενότητα αυτή αναφορικά με την EXTERNAL EQUIPMENT SETUP (ΕΓΚΑΤΑΣΤΑΣΗ ΕΞΩΤΕΡΙΚΗΣ ΣΥΣΚΕΥΗΣ) χρησιμοποιεί κυρίως διαγράμματα για τα μοντέλα 42PG60**.
- Η εικόνα που παρατίθεται ενδέχεται να είναι διαφορετική από την τηλεόρασή σας.

ΕΓΚΑΤΑΣΤΑΣΗ ΔΕΚΤΗ HD

- Η τηλεόραση αυτή μπορεί να λαμβάνει Ψηφιακά σήματα RF/Σήματα καλωδίου χωρίς τη χρήση εξωτερικού set-top box. Ωστόσο, αν λαμβάνετε Ψηφιακά σήματα από ψηφιακό set-top box ή άλλη ψηφιακή εξωτερική συσκευή, ανατρέξτε στο διάγραμμα, όπως φαίνεται στην εικόνα που παρατίθεται ακολούθως.

Σύνδεση με καλώδιο σύνθετου σήματος

- 1 Συνδέστε τις εξόδους εικόνας (Y, PB, PR) της συσκευής DVD στις υποδοχές **COMPONENT IN VIDEO (Y, PB, PR)** της τηλεόρασης.
- 2 Συνδέστε τις εξόδους ήχου της συσκευής DVD με τις υποδοχές εισόδου **COMPONENT IN AUDIO** της τηλεόρασης.
- 3 Ανοίξτε τον ψηφιακό αποκωδικοποιητή. (Ανατρέξτε στο εγχειρίδιο χρήστη του ψηφιακού αποκωδικοποιητή.)
- 4 Επιλέξτε την πηγή εισόδου **Component** χρησιμοποιώντας το κουμπί **INPUT** στο τηλεχειριστήριο.

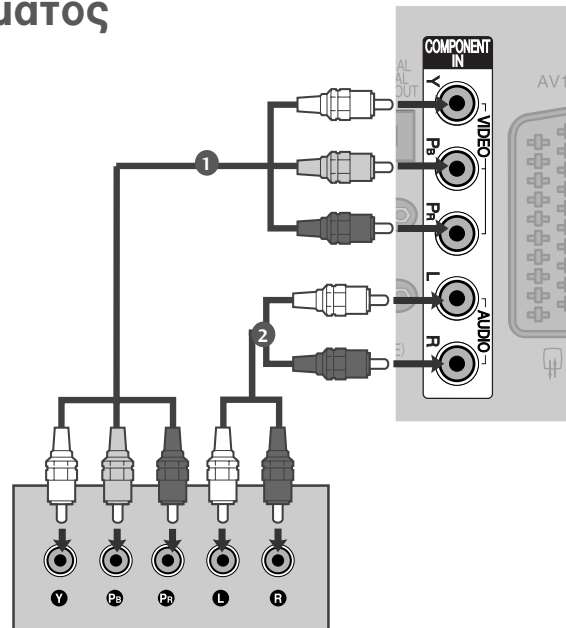

Σήμα	Component	HDMI
480i/576i	Ναι	Όχι
480p/576p	Ναι	Ναι
720p/1080i	Ναι	Ναι
1080p	Ναι (50/60Hz μόνο)	Ναι (24Hz/30Hz/50Hz/60Hz)

ΕΓΚΑΤΑΣΤΑΣΗ ΕΞΩΤΕΡΙΚΩΝ ΣΥΣΚΕΥΩΝ

Σύνδεση με καλώδιο HDMI

- 1 Συνδέστε την έξοδο HDMI του ψηφιακού αποκωδικοποιητή με την υποδοχή **HDMI/DVI IN 1**, **HDMI IN 2**, **HDMI IN 3** ή **HDMI IN 4** (Μόνο για το μοντέλο 50PG40**) της τηλεόρασης.
- 2 Ανοίξτε τον ψηφιακό αποκωδικοποιητή. (Ανατρέξτε στο εγχειρίδιο χρήστη του ψηφιακού αποκωδικοποιητή.)
- 3 Επιλέξτε την πηγή εισόδου **HDMI1**, **HDMI2**, **HDMI3** ή **HDMI4** (Μόνο για το μοντέλο 50PG40**) χρησιμοποιώντας το κουμπί **INPUT** στο τηλεχειριστήριο.

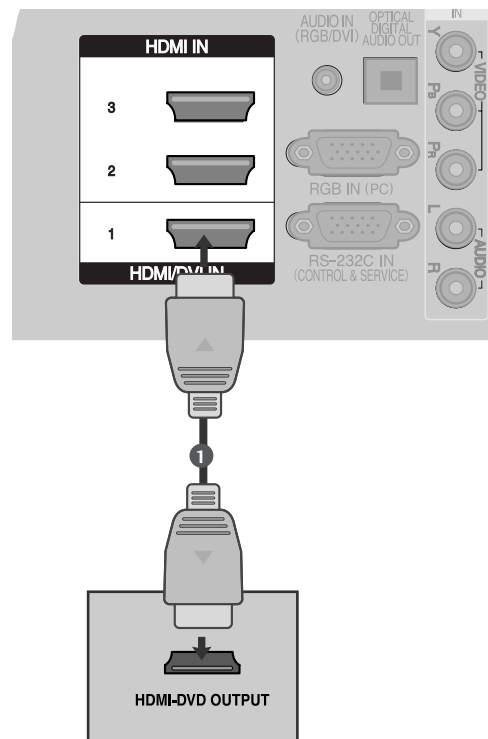

Σύνδεση με καλώδιο HDMI σε DVI

- 1 Συνδέστε την έξοδο HDMI του ψηφιακού αποκωδικοποιητή με την υποδοχή **HDMI/DVI IN 1** της τηλεόρασης.
- 2 Συνδέστε τις εξόδους ήχου του ψηφιακού αποκωδικοποιητή με την υποδοχή **AUDIO IN (RGB/DVI)** της τηλεόρασης.
- 3 Ανοίξτε τον ψηφιακό αποκωδικοποιητή. (Ανατρέξτε στο εγχειρίδιο χρήστη του ψηφιακού αποκωδικοποιητή.)
- 4 Επιλέξτε την πηγή εισόδου **HDMI 1** χρησιμοποιώντας το κουμπί **INPUT** στο τηλεχειριστήριο.

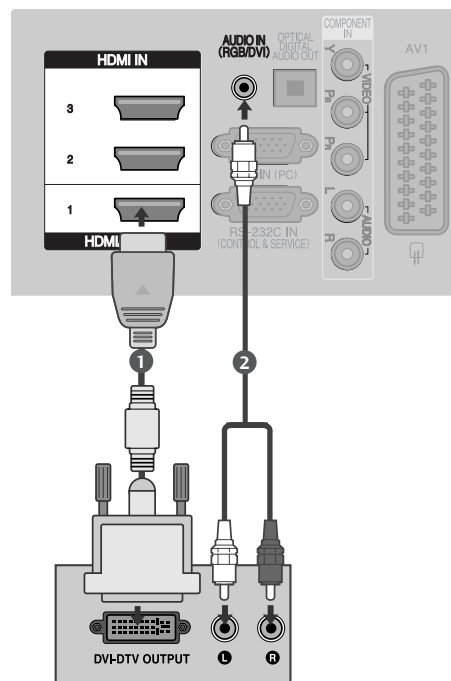

Εγκατάσταση συσκευής DVD

Σύνδεση με καλώδιο σύνθετου σήματος

- 1 Συνδέστε τις εξόδους εικόνας (Y, PB, PR) της συσκευής DVD στις υποδοχές **COMPONENT IN VIDEO (Y, PB, PR)** της τηλεόρασης.
- 2 Συνδέστε τις εξόδους ήχου της συσκευής DVD με τις υποδοχές εισόδου **COMPONENT IN AUDIO** της τηλεόρασης.
- 3 Ενεργοποιήστε τη συσκευή αναπαραγωγής DVD και εισαγάγετε ένα δίσκο DVD.
- 4 Επιλέξτε την πηγή εισόδου **Component** χρησιμοποιώντας το κουμπί **INPUT** στο τηλεχειριστήριο.
- 5 Ανατρέξτε στο εγχειρίδιο χρήσης της συσκευής αναπαραγωγής DVD για οδηγίες σχετικά με τη λειτουργία της.

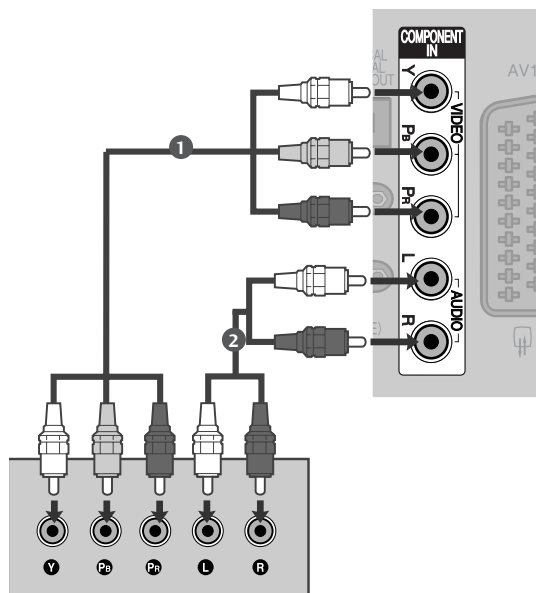

Θύρες Εισόδου Σύνθετου Σήματος

Για να έχετε καλύτερη ποιότητα εικόνας, συνδέστε μια συσκευή αναπαραγωγής DVD στις θύρες εισόδου σύνθετου σήματος όπως φαίνεται παρακάτω.

Θύρες σύνθετου σήματος στην τηλεόραση	Y	P _B	P _R
Θύρες εξόδου εικόνας στη συσκευή αναπαραγωγής DVD	Y	P _B	P _R
	Y	B-Y	R-Y
	Y	C _b	C _r
	Y	P _b	P _r

ΕΓΚΑΤΑΣΤΑΣΗ ΕΞΩΤΕΡΙΚΩΝ ΣΥΣΚΕΥΩΝ

Σύνδεση με καλώδιο scart

- 1 Συνδέστε την υποδοχή scart της συσκευής DVD με την υποδοχή scart **AV1** της τηλεόρασης.
- 2 Ενεργοποιήστε τη συσκευή αναπαραγωγής DVD και εισαγάγετε ένα δίσκο DVD.
- 3 Επιλέξτε την πηγή εισόδου **AV1** χρησιμοποιώντας το κουμπί **INPUT** στο τηλεχειριστήριο. Αν την έχετε συνδέσει με την υποδοχή scart **AV2**, επιλέξτε την πηγή εισόδου **AV2**.
- 4 Ανατρέξτε στο εγχειρίδιο χρήσης της συσκευής αναπαραγωγής DVD για οδηγίες σχετικά με τη λειτουργία της.

! Σημειώσεις

- ▶ Αν θέλετε να χρησιμοποιήσετε το καλώδιο EURO scart, αυτό θα πρέπει να παρέχει προστασία.

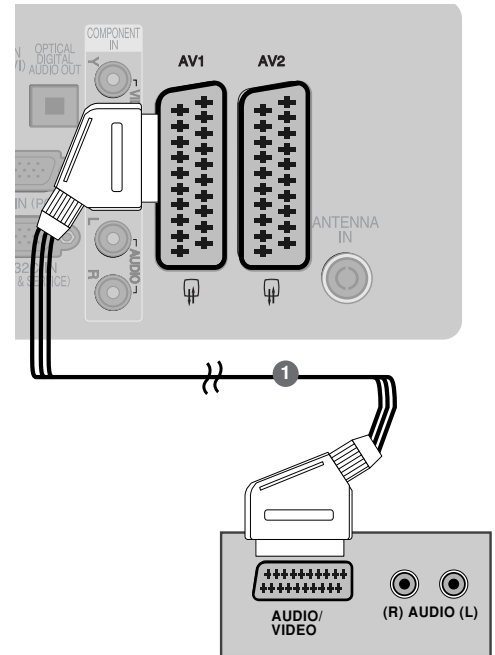

Σύνδεση με καλώδιο S-Video (Μόνο στις τηλεοράσεις Plasma)

- 1 Συνδέστε την έξοδο S-VIDEO της συσκευής DVD με την είσοδο **S-VIDEO** της τηλεόρασης
- 2 Συνδέστε τις εξόδους ήχου της συσκευής DVD με τις υποδοχές εισόδου **AUDIO** της τηλεόρασης.
- 3 Ενεργοποιήστε τη συσκευή αναπαραγωγής DVD και εισαγάγετε ένα δίσκο DVD.
- 4 Επιλέξτε την πηγή εισόδου **AV3** χρησιμοποιώντας το κουμπί **INPUT** στο τηλεχειριστήριο.
- 5 Ανατρέξτε στο εγχειρίδιο χρήσης της συσκευής αναπαραγωγής DVD για οδηγίες σχετικά με τη λειτουργία της.

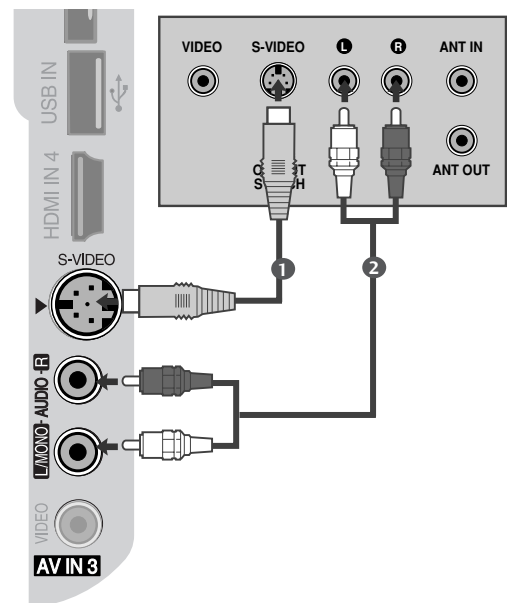

Σύνδεση με καλώδιο HDMI

- 1 Συνδέστε την έξοδο HDMI της συσκευής DVD με την υποδοχή **HDMI/DVI IN 1**, **HDMI IN 2**, **HDMI IN 3** ή **HDMI IN 4** (Μόνο για το μοντέλο 50PG40**) της τηλεόρασης.
- 2 Επιλέξτε την πηγή εισόδου **HDMI1**, **HDMI2**, **HDMI3** ή **HDMI4** (Μόνο για το μοντέλο 50PG40** χρησιμοποιώντας το κουμπί **INPUT** στο τηλεχειριστήριο.
- 3 Ανατρέξτε στο εγχειρίδιο χρήσης της συσκευής αναπαραγωγής DVD για οδηγίες σχετικά με τη λειτουργία της.

! Σημειώσεις

- ▶ Η τηλεόραση μπορεί να λαμβάνει συγχρόνως σήματα ήχου και εικόνας χρησιμοποιώντας καλώδιο HDMI.
- ▶ Αν ο υπολογιστής δεν υποστηρίζει τη λειτουργία Auto HDMI, θα πρέπει να ρυθμίσετε ανάλογα την ανάλυση της εξόδου.

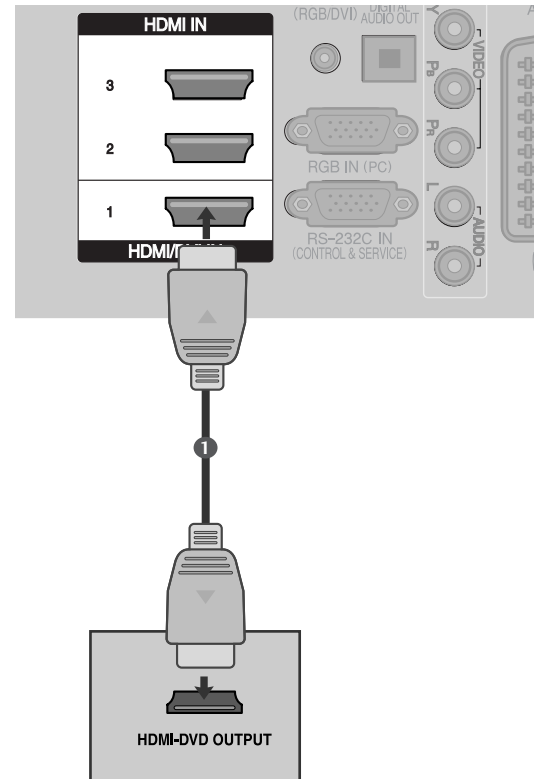

ΕΓΚΑΤΑΣΤΑΣΗ ΕΞΩΤΕΡΙΚΩΝ ΣΥΣΚΕΥΩΝ

Εγκατάσταση Συσκευής Βίντεο

- Για την αποφυγή θορύβου εικόνας (παρεμβολές), αφήστε επαρκή απόσταση μεταξύ της συσκευής βίντεο και της τηλεόρασης.
- Συνήθως είναι μια στατική εικόνα από βίντεο. Αν χρησιμοποιείτε το μορμά εικόνας 4:3, οι στατικές εικόνες ενδέχεται να παραμείνουν ορατές στα πλαίσια της οθόνης.

Κατά τη σύνδεση καλωδίου RF

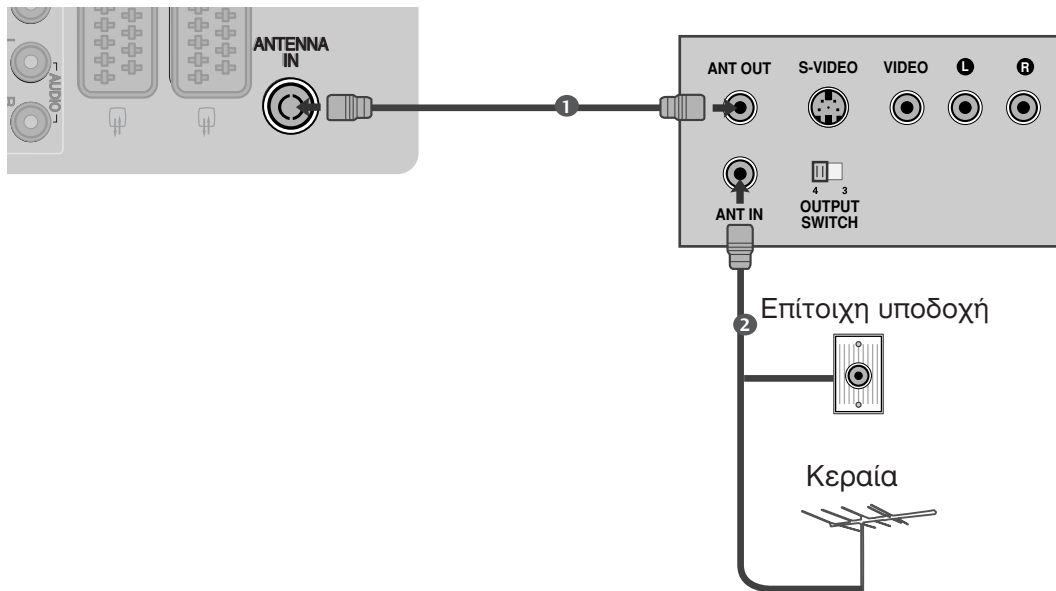

- 1 Συνδέστε την υποδοχή **ANT OUT** της συσκευής βίντεο με την υποδοχή **ANTENNA IN** της τηλεόρασης.
- 2 Συνδέστε το καλώδιο κεραίας με την υποδοχή **ANT IN** της συσκευής βίντεο.
- 3 Πατήστε το κουμπί **PLAY** (Αναπαραγωγή) στη συσκευή βίντεο και αντιστοιχίστε το κατάλληλο πρόγραμμα μεταξύ της τηλεόρασης και της συσκευής βίντεο για την προβολή.

Σύνδεση με καλώδιο Scart

- 1 Συνδέστε την υποδοχή scart της συσκευής βίντεο με την υποδοχή scart **AV1** της τηλεόρασης.
- 2 Εισαγάγετε μια κασέτα βίντεο στη συσκευή βίντεο και πατήστε **PLAY** (Αναπαραγωγή) στη συσκευή βίντεο. (Ανατρέξτε στο εγχειρίδιο χρήσης της συσκευής βίντεο.)
- 3 Επιλέξτε την πηγή εισόδου **AV1** χρησιμοποιώντας το κουμπί **INPUT** στο τηλεχειριστήριο.
- 4 Αν την έχετε συνδέσει με την υποδοχή scart **AV2**, επιλέξτε την πηγή εισόδου **AV2**.

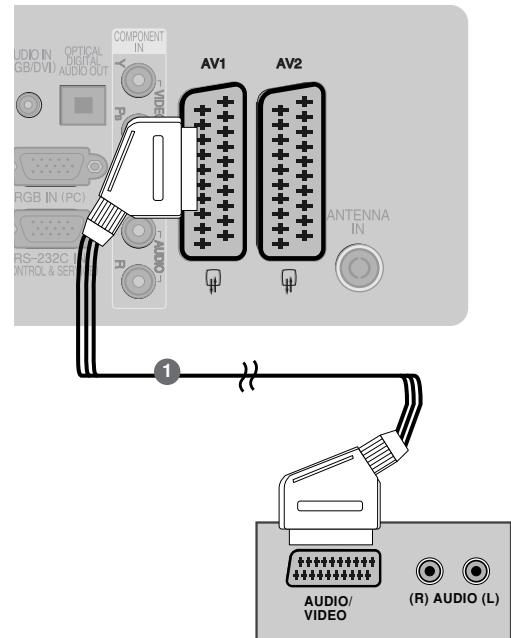

! Σημειώσεις

- ▶ Αν θέλετε να χρησιμοποιήσετε το καλώδιο EURO scart, αυτό θα πρέπει να παρέχει προστασία.

Σύνδεση με καλώδιο RCA

- 1 Συνδέστε τις υποδοχές **AUDIO/VIDEO** (Ήχος/εικόνα) στην τηλεόραση και το βίντεο. Αντιστοιχίστε τα χρώματα των υποδοχών. Εικόνα = κίτρινο, Ήχος αριστερά = λευκό και Ήχος δεξιά = κόκκινο)
- 2 Εισαγάγετε μια κασέτα βίντεο στη συσκευή βίντεο και πατήστε **PLAY** (Αναπαραγωγή) στη συσκευή βίντεο. (Ανατρέξτε στο εγχειρίδιο χρήστη της συσκευής βίντεο.)
- 3 Επιλέξτε την πηγή εισόδου **AV3** χρησιμοποιώντας το κουμπί **INPUT** (Είσοδος) στο τηλεχειριστήριο.

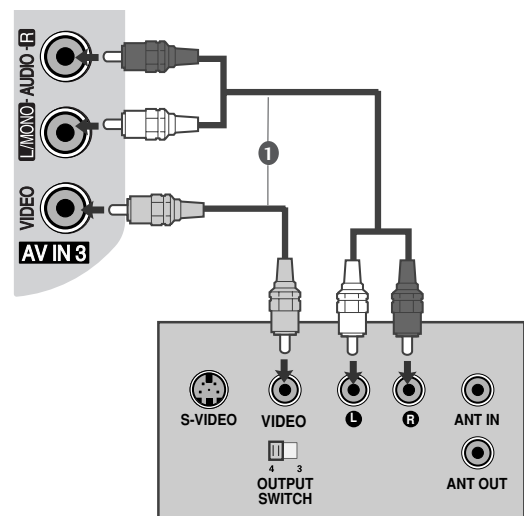

! Σημειώσεις

- ▶ Αν έχετε μονοφωνική συσκευή βίντεο, συνδέστε το καλώδιο ήχου της συσκευής με την υποδοχή **AUDIO L/MONO** (Ήχος αριστερά/Μονοφωνική) της τηλεόρασης.

ΕΓΚΑΤΑΣΤΑΣΗ ΕΞΩΤΕΡΙΚΩΝ ΣΥΣΚΕΥΩΝ

Σύνδεση με καλώδιο S-Video (Μόνο στις τηλεοράσεις Plasma)

- 1 Συνδέστε την έξοδο S-VIDEO της συσκευής βίντεο με την είσοδο **S-VIDEO** της τηλεόρασης. Η ποιότητα της εικόνας βελτιώνεται συγκριτικά με την κανονική σύνθετη είσοδο (καλώδιο RCA).
- 2 Συνδέστε τις εξόδους ήχου της συσκευής βίντεο με τις υποδοχές εισόδου **AUDIO** της τηλεόρασης.
- 3 Εισαγάγετε μια κασέτα βίντεο στη συσκευή βίντεο και πατήστε **PLAY** (Αναπαραγωγή) στη συσκευή βίντεο. (Ανατρέξτε στο εγχειρίδιο χρήσης της συσκευής βίντεο.)
- 4 Επιλέξτε την πηγή εισόδου **AV 3** χρησιμοποιώντας το κουμπί **INPUT** στο τηλεχειριστήριο.

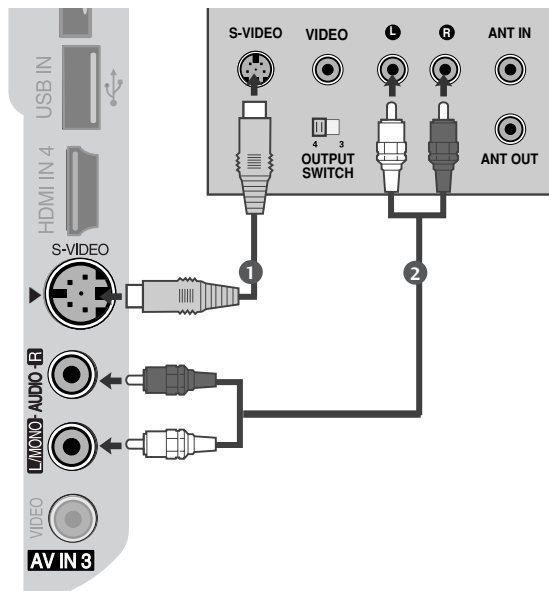

! Σημειώσεις

- ▶ Αν έχουν συνδεθεί ταυτόχρονα και οι δύο υποδοχές S-VIDEO και VIDEO μέσω του βίντεο S-VHS, μπορεί να γίνει λήψη μόνο S-VIDEO.

ΕΙΣΑΓΩΓΗ ΤΗΣ ΛΕΙΤΟΥΡΓΙΚΗΣ ΜΟΝΑΔΑΣ CI

- Για προβολή κωδικοποιημένων (επί πληρωμή) υπηρεσιών σε κατάσταση λειτουργίας digital TV (ψηφιακή τηλεόραση).
- Αυτή η λειτουργία δεν είναι διαθέσιμη σε όλες τις χώρες.

- 1 Εισάγετε τη λειτουργική μονάδα CI στην ΥΠΟΔΟΧΗ ΚΑΡΤΑΣ PCMCIA (Διεθνής ένωση καρτών μνήμης για ηλεκτρονικούς υπολογιστές) της τηλεόρασης, όπως υποδεικνύεται στο σχήμα.

Για περισσότερες πληροφορίες, ανατρέξτε στη σελ 49.

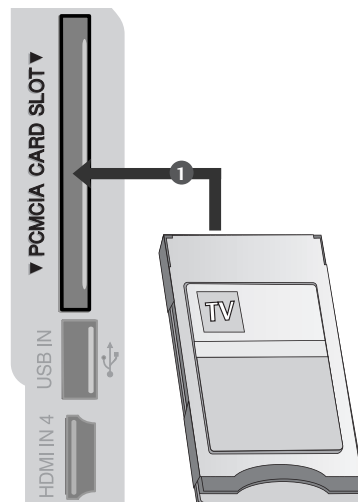

ΡΥΘΜΙΣΗ ΕΞΟΔΟΥ ΨΗΦΙΑΚΟΥ ΗΧΟΥ

Μπορείτε να στείλετε τον ήχο της τηλεόρασης σε εξωτερικό εξοπλισμό ήχου μέσω της θύρας εξόδου ψηφιακού ήχου (οπτική).

- 1 Συνδέστε το ένα άκρο του οπτικού καλωδίου στη θύρα εξόδου ψηφιακού ήχου (οπτική) της τηλεόρασης.
- 2 Συνδέστε το άλλο άκρο του οπτικού καλωδίου στην είσοδο ψηφιακού ήχου (οπτική) του εξοπλισμού ήχου.
- 3 Ορίστε τη ρύθμιση "TV Speaker option - Off" (Επιλογή ηχείου τηλεόρασης - Απενεργοποιημένη) στο μενού AUDIO (ΗΧΟΣ). (► σελ.88). Ανατρέξτε στο εγχειρίδιο οδηγιών του εξωτερικού εξοπλισμού ήχου σχετικά με τη λειτουργία.

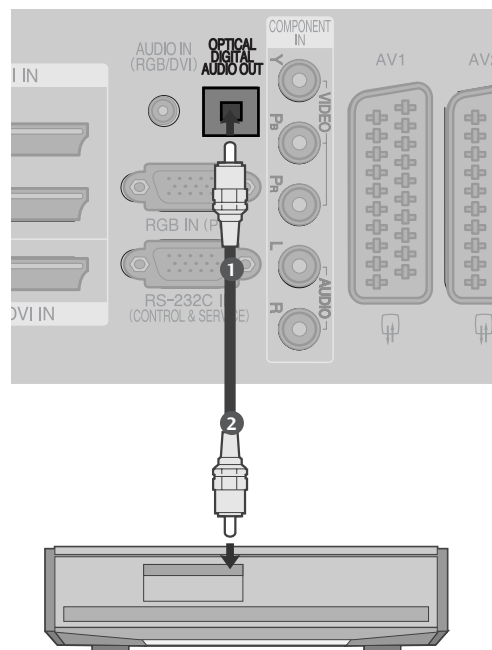

⚠ ΠΡΟΣΟΧΗ

- Μην κοιτάτε μέσα στην οπτική έξοδο. Αν κοιτάξετε τη δέσμη λέιζερ, υπάρχει κίνδυνος να προκληθεί βλάβη στην όρασή σας.

ΕΓΚΑΤΑΣΤΑΣΗ ΕΞΩΤΕΡΙΚΩΝ ΣΥΣΚΕΥΩΝ

ΕΓΚΑΤΑΣΤΑΣΗ ΑΛΛΗΣ ΟΠΤΙΚΟΑΚΟΥΣΤΙΚΗΣ ΠΗΓΗΣ (Α/Υ)

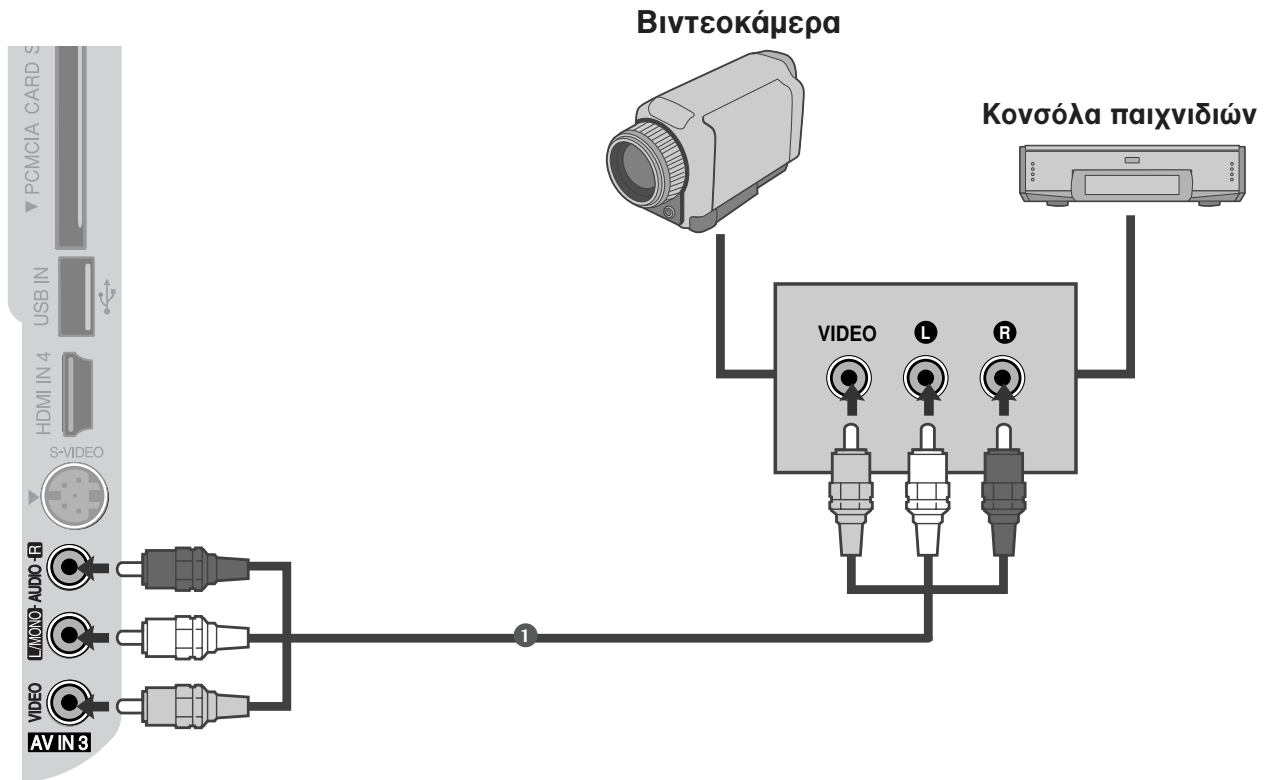

- 1 Συνδέστε τις υποδοχές **AUDIO/VIDEO** (Ήχος/εικόνα) στην τηλεόραση και το βίντεο. Αντιστοιχίστε τα χρώματα των υποδοχών. Εικόνα = κίτρινο, Ήχος αριστερά = λευκό και Ήχος δεξιά = κόκκινο)
- 2 Επιλέξτε την πηγή εισόδου **AV3** χρησιμοποιώντας το κουμπί **INPUT** (Είσοδος) στο τηλεχειριστήριο.
- 3 Χειριστείτε την αντίστοιχη εξωτερική συσκευή. Ανατρέξτε στο εγχειρίδιο χρήσης της εξωτερικής συσκευής.

Συσκευή αποθήκευσης USB ΣΤΗΝ ΕΓΚΑΤΑΣΤΑΣΗ

(Μόνο για το μοντέλο 50PG40**)

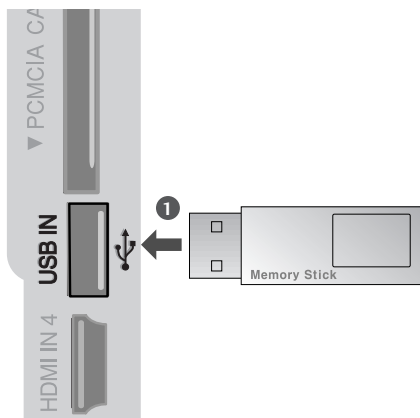

- 1** Συνδέστε τη συσκευή USB στις υποδοχές εισόδου USB (USB IN) πλευρικά της τηλεόρασης.
- 2** Αφού συνδέσετε τις υποδοχές εισόδου USB, χρησιμοποιείτε τη λειτουργία DVR. (► σελ. 56)

ΕΓΚΑΤΑΣΤΑΣΗ ΕΞΩΤΕΡΙΚΩΝ ΣΥΣΚΕΥΩΝ

ΣΥΝΔΕΣΕΙΣ ΚΑΙ ΕΓΚΑΤΑΣΤΑΣΗ

Η οθόνη αυτή διαθέτει λειτουργία Άμεσης σύνδεσης και λειτουργίας κατά VESA. Ο Ηλεκτρονικός Υπολογιστής ρυθμίζεται αυτόματα για να χρησιμοποιηθεί με αυτή την οθόνη.

Σύνδεση με καλώδιο D-sub 15 ακίδων

- 1 Συνδέστε την έξοδο RGB της συσκευής PC με την υποδοχή **RGB IN (PC)** της τηλεόρασης.
- 2 Συνδέστε τις εξόδους ήχου της συσκευής PC με τις υποδοχές εισόδου **AUDIO IN (RGB/DVI)** της τηλεόρασης.
- 3 Ανοίξτε τον υπολογιστή.
- 4 Επιλέξτε την πηγή εισόδου **RGB** χρησιμοποιώντας το κουμπί **INPUT** στο τηλεχειριστήριο.

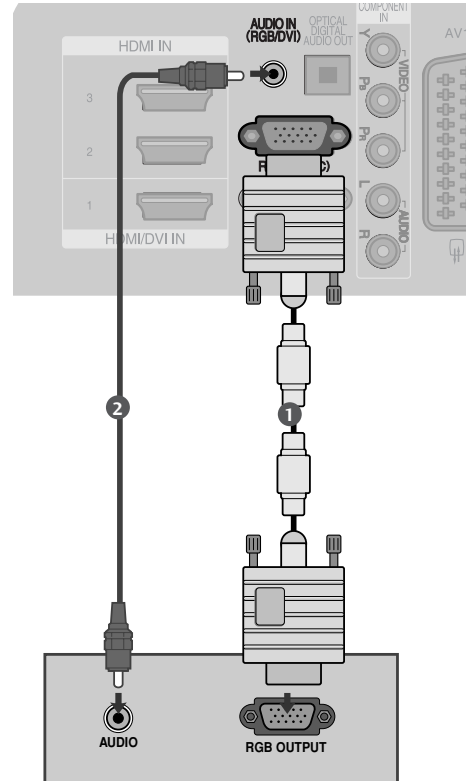

Σύνδεση με καλώδιο HDMI σε DVI

- 1 Συνδέστε την έξοδο DVI του ηλεκτρονικού υπολογιστή στην υποδοχή **HDMI/DVI IN1** της συσκευής.
- 2 Συνδέστε τις εξόδους ήχου της συσκευής PC με τις υποδοχές εισόδου **AUDIO IN (RGB/DVI)** της τηλεόρασης.
- 3 Ανοίξτε τον υπολογιστή.
- 4 Επιλέξτε την πηγή εισόδου **HDMI1** χρησιμοποιώντας το κουμπί **INPUT** στο τηλεχειριστήριο.

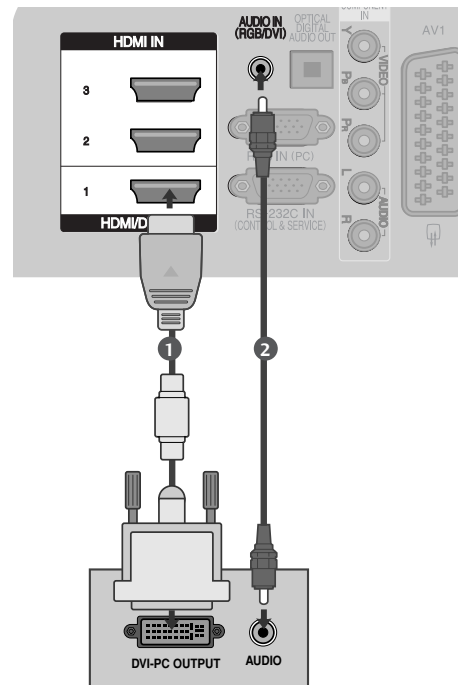

Υποστηριζόμενη ανάλυση οθόνης

ΜΟΝΤΕΛΑ ΤΗΛΕΟΡΑΣΕΩΝ PLASMA

σε κατάσταση RGB-PC, HDMI/DVI-PC

Ανάλυση	Οριζόντια Συχνότητα (kHz)	Κατακόρυφη Συχνότητα (Hz)
720x400	31,468	70,08
640x480	31,469	59,94
800x600	37,879	60,31
1024x768	48,363	60,00
1280x768	47,78	59,87
1360x768	47,72	59,8
1920x1080	66,587	59,937
1280x1024	63,98	60,02
1400x1050	65,317	59,979

Μόνο για 50/60PG70**, 50PG40**

σε κατάσταση HDMI/DVI-DTV

Ανάλυση	Οριζόντια Συχνότητα (kHz)	Κατακόρυφη Συχνότητα (Hz)
640x480	31,649	59,94
	31,469	60
720x480	31,47	59,94
	31,50	60
720x576	31,25	50,00
1280x720	37,50	50,00
	44,96	59,94
	45,00	60
1920x1080	28,125	50,00
	33,72	59,94
	33,75	60
	27,00	24,00
	33,75	30
	56,25	50,00
	67,433	59,94
	67,50	60

ΜΟΝΤΕΛΑ ΤΗΛΕΟΡΑΣΕΩΝ LCD

σε κατάσταση RGB-PC, HDMI/DVI-PC

Ανάλυση	Οριζόντια Συχνότητα (kHz)	Κατακόρυφη Συχνότητα (Hz)
720x400	31,468	70,08
640x480	31,469	59,94
800x600	37,879	60,31
1024x768	48,363	60,00
1280x768	47,78	59,87
1360x768	47,72	59,8
1920x1080	66,647	59,988
1280x1024	63,981	60,02
1400x1050	65,317	59,979

Μόνο για το μοντέλο 32LG60**

σε κατάσταση HDMI/DVI-DTV

Ανάλυση	Οριζόντια Συχνότητα (kHz)	Κατακόρυφη Συχνότητα (Hz)
640x480	31,649	59,94
	31,469	60
720x480	31,47	59,94
	31,50	60
720x576	31,25	50,00
1280x720	31,50	50,00
	44,96	50,94
	45,00	60
1920x1080	28,125	50,00
	33,72	59,94
	33,75	60
	27,00	24,00
	33,75	30
	56,25	50,00
	67,433	59,94
	67,50	60

! Σημειώσεις

- ▶ Για άριστη εικόνα και ήχο συνδέστε την τηλεόραση με έναν υπολογιστή.
- ▶ Μην αφήνετε μια στατική εικόνα να παραμένει στην οθόνη της τηλεόρασης για μεγάλο χρονικό διάστημα. Η στατική εικόνα ενδέχεται να αποτυπωθεί μόνιμα στην οθόνη. Χρησιμοποιήστε προφύλαξη οθόνης όποτε είναι εφικτό.
- ▶ Συνδέστε τον υπολογιστή στη θύρα RGB (PC) ή HDMI IN (ή HDMI/DVI IN) της τηλεόρασης. Αλλάξτε την έξοδο ανάλυσης του υπολογιστή ανάλογα.
- ▶ Ίσως δημιουργηθεί θόρυβος ανάλογα με την ανάλυση, το κάθετο πλέγμα, την αντίθεση ή τη φωτεινότητα στην κατάσταση λειτουργίας PC (Υπολογιστής). Στη συνέχεια αλλάξτε την κατάσταση λειτουργίας PC (Υπολογιστής) επιλέγοντας κάποια άλλη ανάλυση ή αλλάξτε το ρυθμό ανανέωσης δίνοντας άλλη τιμή ή ρυθμίστε τη φωτεινότητα ή την αντίθεση στο μενού έως ότου εμφανιστεί η εικόνα καθαρή. Αν ο ρυθμός ανανέωσης της κάρτας γραφικών του υπολογιστή δεν μπορεί να αλλάξει, αλλάξτε την κάρτα γραφικών ή συμβουλευτείτε τον κατασκευαστή της.
- ▶ Το σήμα εισόδου συγχρονισμού για τις οριζόντιες και κάθετες συχνότητες είναι ξεχωριστό.
- ▶ Συνδέστε το καλώδιο σήματος από τη θύρα εξόδου οθόνης του ηλεκτρονικού υπολογιστή στη θύρα RGB (PC) της συσκευής ή στο καλώδιο σήματος από τη θύρα εξόδου HDMI του υπολογιστή στη θύρα HDMI IN (ή HDMI/DVI IN) της συσκευής.
- ▶ Συνδέστε το καλώδιο ήχου από τον υπολογιστή στην είσοδο Audio (Ήχος) της τηλεόρασης. (Τα καλώδια ήχου δεν παρέχονται με την τηλεόραση).
- ▶ Εάν χρησιμοποιείτε κάρτα ήχου, ρυθμίστε τον ήχο του ηλεκτρονικού υπολογιστή όπως απαιτείται.
- ▶ Η παρούσα συσκευή χρησιμοποιεί λύση VESA Plug and Play. Η συσκευή παρέχει δεδομένα EDID σε σύστημα ηλεκτρονικού υπολογιστή με πρωτόκολλο DDC. Όταν χρησιμοποιείτε αυτή τη συσκευή, ο ηλεκτρονικός υπολογιστής ρυθμίζεται αυτόματα.
- ▶ Το πρωτόκολλο DDC είναι προρυθμισμένο για κατάσταση λειτουργίας RGB (Αναλογικό RGB), HDMI (Ψηφιακό RGB).
- ▶ Εάν χρειάζεται, προσαρμόστε τις ρυθμίσεις της λειτουργίας Plug and Play.
- ▶ Εάν η κάρτα γραφικών του ηλεκτρονικού υπολογιστή δεν εκπέμπει αναλογικά και ψηφιακά σήματα RGB ταυτόχρονα, συνδέστε μόνο το RGB ή το HDMI IN (ή το HDMI/DVI IN) για να εμφανιστεί ο ηλεκτρονικός υπολογιστής στη συσκευή.
- ▶ Εάν η κάρτα γραφικών στον ηλεκτρονικό υπολογιστή δεν εκπέμπει αναλογικά και ψηφιακά σήματα RGB ταυτόχρονα, ρυθμίστε τη συσκευή σε RGB ή HDMI (ή άλλη κατάσταση λειτουργίας ρυθμίζεται αυτόματα σε Plug and Play από τη συσκευή.)
- ▶ Εάν χρησιμοποιείτε καλώδιο HDMI προς DVI, η κατάσταση λειτουργίας DOS ενδέχεται να μην είναι ενεργή, ανάλογα με την κάρτα βίντεο.
- ▶ Όταν χρησιμοποιείτε πολύ μακρύ καλώδιο RGB-PC, ίσως δημιουργηθεί θόρυβος στην οθόνη. Σας συνιστούμε να χρησιμοποιείτε καλώδιο μήκους μικρότερου των 5 μέτρων. Έτσι θα έχετε τη δυνατότητα να απολαύσετε άριστη ποιότητα εικόνας.
- ▶ Εάν είναι συνδεδεμένη η υποδοχή HDMI(1080p, over 12bit) στο πλάι, η οθόνη μπορεί να είναι αφύσικη.

Ρύθμιση οθόνης για λειτουργία με υπολογιστή

Επαναφορά αρχικών ρυθμίσεων οθόνης

Επαναφέρει τη Position (Θέση), το Size (Μέγεθος) και τη Phase (Φάση) στις προκαθορισμένες εργοστασιακές ρυθμίσεις.

Η λειτουργία αυτή διαθέσιμη στην ακόλουθη κατάσταση: RGB [H/Y].

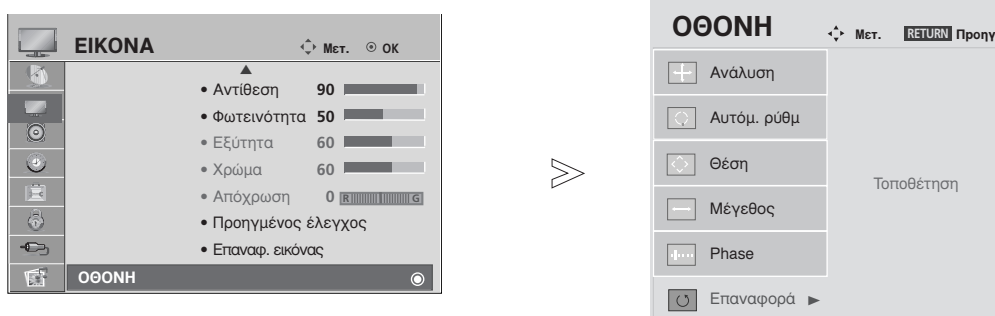

- 1   Επιλογή **ΕΙΚΟΝΑ**.
- 2   Επιλογή **ΟΘΟΝΗ**.
- 3   Επιλογή **Επαναφορά**.
- 4   Επιλογή **Ναι**.
- 5  Εκτέλεση **Επαναφορά**.

- Πατήστε το κουμπί MENU (ΜΕΝΟΥ) για να επιστρέψετε στην κανονική προβολή της τηλεόρασης.
- Πατήστε το κουμπί RETURN (ΕΠΑΝΑΦΟΡΑ) για να μεταβείτε στην προηγούμενη οθόνη μενού.

ΕΓΚΑΤΑΣΤΑΣΗ ΕΞΩΤΕΡΙΚΩΝ ΣΥΣΚΕΥΩΝ

Προσαρμογή για τη Θέση, το Μέγεθος και τη Φάση οθόνης

Αν η εικόνα δεν είναι ευκρινής μετά την αυτόματη ρύθμιση και ειδικά όταν οι χαρακτήρες τρεμοπαίζουν, ρυθμίστε μη αυτόματα το χρονισμό της οριζόντιας σάρωσης της εικόνας.

Η λειτουργία αυτή διαθέσιμη στην ακόλουθη κατάσταση: RGB [H/Y].

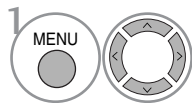
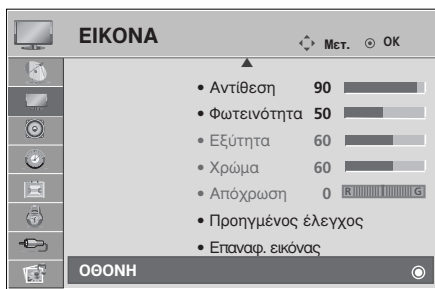

Επιλογή **ΕΙΚΟΝΑ**.

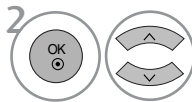

Επιλογή **ΟΘΟΝΗ**.

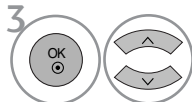

Επιλογή **Θέση, Μέγεθος ή Φάση**.

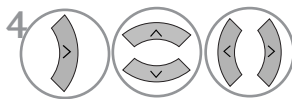

Πραγματοποιήστε τις κατάλληλες ρυθμίσεις.

- Πατήστε το κουμπί MENU (ΜΕΝΟΥ) για να επιστρέψετε στην κανονική προβολή της τηλεόρασης.
- Πατήστε το κουμπί RETURN (ΕΠΑΝΑΦΟΡΑ) για να μεταβείτε στην προηγούμενη οθόνη μενού.

Επιλογή ανάλυσης

Για την προβολή κανονικής εικόνας, η ανάλυση της κατάστασης λειτουργίας RGB πρέπει να αντιστοιχεί στην κατάσταση λειτουργίας H/Y που επιλέγεται.

Η λειτουργία αυτή διαθέσιμη στην ακόλουθη κατάσταση: RGB [H/Y].

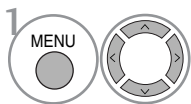
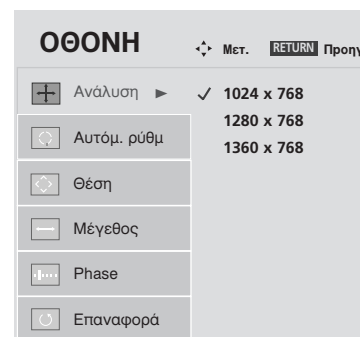
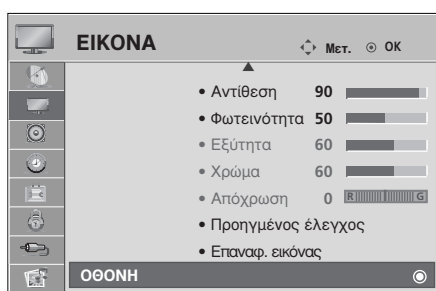

Επιλογή **ΕΙΚΟΝΑ**.

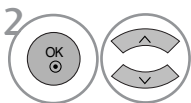

Επιλογή **ΟΘΟΝΗ**.

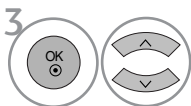

Επιλογή **Ανάλυση**.

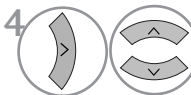

Επιλέξτε την ανάλυση που επιθυμείτε.

- Πατήστε το κουμπί MENU (ΜΕΝΟΥ) για να επιστρέψετε στην κανονική προβολή της τηλεόρασης.
- Πατήστε το κουμπί RETURN (ΕΠΑΝΑΦΟΡΑ) για να μεταβείτε στην προηγούμενη οθόνη μενού.

ΕΓΚΑΤΑΣΤΑΣΗ ΕΞΩΤΕΡΙΚΩΝ ΣΥΣΚΕΥΩΝ

Αυτόματη ρύθμιση (Μόνο για την κατάσταση λειτουργίας RGB [PC])

Ρυθμίζει αυτόματα τη θέση της εικόνας και ελαχιστοποιεί το τρέμουλο. Αν η εικόνα συνεχίζει να μην είναι σωστή μετά τη ρύθμιση, η τηλεόρασή σας θα λειτουργεί κανονικά, ωστόσο χρειάζεται περαιτέρω ρύθμιση.

Auto-configure (Αυτόματη διαμόρφωση)

Η λειτουργία αυτή χρησιμοποιείται για την αυτόματη ρύθμιση της θέσης της οθόνης, της συχνότητας κατακόρυφης (clock) και οριζόντιας (phase) σάρωσης της εικόνας. Η εικόνα που εμφανίζεται στην οθόνη θα παραμείνει ασαφής για λίγα δευτερόλεπτα ενώ η λειτουργία auto configuration (Αυτόματη διαμόρφωση) βρίσκεται σε εξέλιξη.

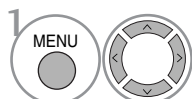
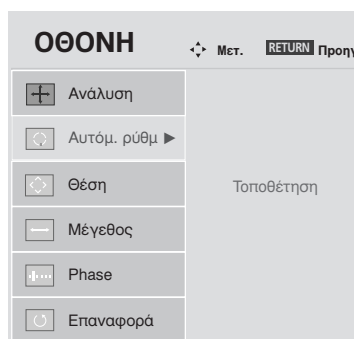
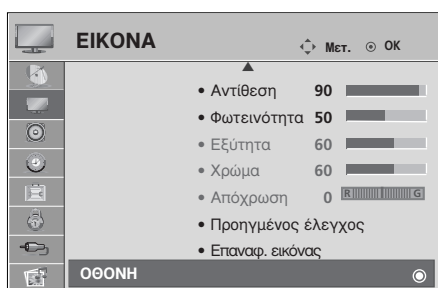

Επιλογή **ΕΙΚΟΝΑ**.

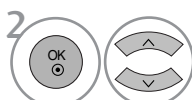

Επιλογή **ΟΘΟΝΗ**.

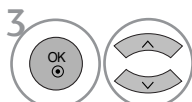

Επιλογή **Αυτόμ. ρύθμ.**

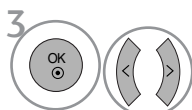

Επιλογή **Ναι**.



Εκτέλεση **Αυτόμ. ρύθμ.**

- Αν η θέση της εικόνας δεν είναι και πάλι σωστή, πραγματοποιήστε ξανά την αυτόματη ρύθμιση.
- Αν πρέπει να ρυθμίσετε ξανά την εικόνα μετά την Αυτόματη ρύθμιση του RGB (H/Y), μπορείτε να ρυθμίσετε τα εξής στοιχεία: **Θέση**, **Μέγεθος** ή **Phase**.

- Πατήστε το κουμπί MENU (ΜΕΝΟΥ) για να επιστρέψετε στην κανονική προβολή της τηλεόρασης.
- Πατήστε το κουμπί RETURN (ΕΠΑΝΑΦΟΡΑ) για να μεταβείτε στην προηγούμενη οθόνη μενού.

Αρχικοποίηση (Επαναφορά των εργοστασιακών ρυθμίσεων)

Αυτή η λειτουργία είναι διαθέσιμη στην τρέχουσα κατάσταση λειτουργίας.
Για να επαναφέρετε τη ρυθμισμένη τιμή.

Όταν το μενού Κλειδώματος του Συστήματος, εμφανίζεται το μήνυμα εισαγωγής του κωδικού.

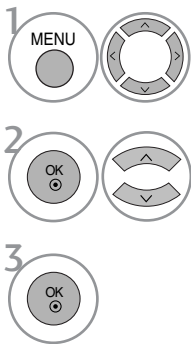
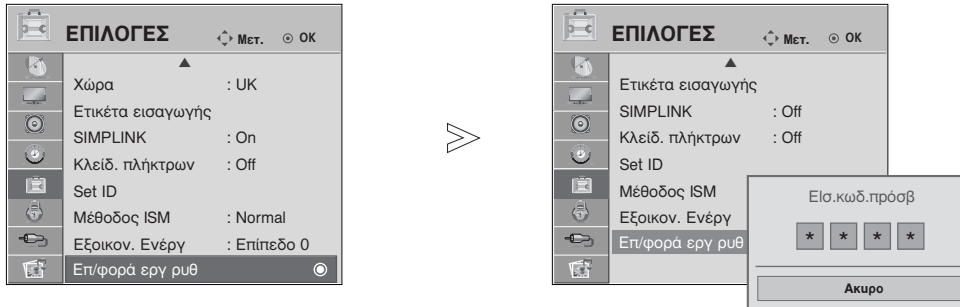

1 Επιλογή **ΕΠΙΛΟΓΕΣ**.

2 Επιλογή **Επι/φορά εργ ρυθ**.

- όταν το Κλειδωμα Συστήματος είναι Ενεργοποιημένο, αν ξεχάσετε τον κωδικό σας, πατήστε '7', '7', '7', '7' στο τηλεχειριστήριο.

- Πατήστε το κουμπί MENU (MENOY) για να επιστρέψετε στην κανονική προβολή της τηλεόρασης.
- Πατήστε το κουμπί RETURN (ΕΠΑΝΑΦΟΡΑ) για να μεταβείτε στην προηγούμενη οθόνη μενού.

ΠΑΡΑΚΟΛΟΥΘΗΣΗ ΤΗΛΕΟΡΑΣΗΣ / ΕΛΕΓΧΟΣ ΠΡΟΓΡΑΜΜΑΤΟΣ

Λειτουργίες πλήκτρων τηλεχειριστηρίου

Όταν χρησιμοποιείτε το τηλεχειριστήριο σκοπεύετε τον αισθητήρα τηλεχειρισμού της Οθόνης.

1

MODE Επιλέγει την κατάσταση λειτουργίας του τηλεχειριστηρίου.

POWER **Ενεργοποίηση** της τηλεόρασης από την κατάσταση αναμονής ή **απενεργοποίηση** της σε κατάσταση αναμονής.

INPUT Εναλλαγή κατάστασης λειτουργίας εξωτερικής εισόδου σε κανονική ακολουθία. Ενεργοποίηση της συσκευής από την κατάσταση αναμονής.

TV/RAD Δυνατότητα επιλογής καναλιού ραδιοφώνου, τηλεόρασης, DTV.

Q. MENU Δυνατότητα επιλογής της επιθυμητής πηγής από το γρήγορο μενού. (Λόγος διαστάσεων, Εξοικονόμηση ενέργειας (σε μοντέλα τηλεόρασης Plasma), Φωτισμός (σε μοντέλα τηλεόρασης LCD), Καθαρή απόδοση διαλόγων, Κατάσταση λειτουργίας εικόνας, Κατάσταση λειτουργίας ήχου, Ήχος, Χρονοδιακόπτης ύπνου, Εξαγωγή USB (Μόνο για το μοντέλο 50PG40**).

MENU Επιλογή ενός μενού. Διαγράφει όλα τα μηνύματα που εμφανίζονται στην οθόνη και επιστρέφει στη λειτουργία τηλεόρασης από όλα τα μενού.

GUIDE(ΟΔΗΓΟΣ) Εμφάνιση προγράμματος.

THUMBSTICK (Πάνω/Κάτω/Αριστερά/Δεξιά) Σας επιτρέπει να πλοηγηθείτε στα μενού της οθόνης και να προσαρμόσετε τις ρυθμίσεις του συστήματος σύμφωνα με τις προτιμήσεις σας.

OK Αποδοχή των επιλογών σας ή εμφάνιση της τρέχουσας κατάστασης λειτουργίας.

RETURN(EXIT) Επιτρέπει στο χρήστη να μεταβεί, να επιστρέψει σε ένα βήμα σε μία διαδραστική εφαρμογή, EPG ή άλλη διαδραστική λειτουργία του χρήστη.

INFO (ΠΛΗΡΟΦΟΡΙΕΣ ⓘ) Εμφάνιση πληροφοριών παρούσας οθόνης.

AV MODE Επιτρέπει στο χρήστη να μεταβεί, να επιστρέψει σε ένα βήμα σε μία διαδραστική εφαρμογή, EPG ή άλλη διαδραστική λειτουργία του χρήστη.

ΧΡΩΜΑΤΙΣΤΑ ΚΟΥΜΠΙΑ Αυτά τα κουμπιά χρησιμοποιούνται για το teletext. (μόνο στα μοντέλα **TELETEXT**) ή **Λίστα προγραμμάτων** (Επεξεργασία προγραμμάτων).

2

TELETEXT BUTTONS Αυτά τα κουμπιά χρησιμοποιούνται για το teletext. Για περισσότερες πληροφορίες, ανατρέξτε στην ενότητα "Teletext".

SUBTITLE (ΥΠΟΤΙΤΛΟΙ) Επαναφορά των υπότιτλων που προτιμάτε σε ψηφιακή κατάσταση λειτουργίας.

SIMPLINK Προβάλετε τη λίστα των οπτικοακουστικών συσκευών που είναι συνδεδεμένες με την τηλεόραση. Όταν πατάτε εναλλάξ το κουμπί αυτό, εμφανίζεται το μενού Simplink στην οθόνη.



VOLUME +/- Ρύθμιση της έντασης του ήχου.

MARK Δυνατότητα επιλογής και αποεπιλογής προγραμμάτων στο μενού USB.(Μόνο για το μοντέλο 50PG40**)

FAV Εμφανίζει το αγαπημένο πρόγραμμα που έχετε επιλέξει.

MUTE Ενεργοποίηση ή απενεργοποίηση του ήχου.

Programme Επιλογή ενός προγράμματος.
^ v

PAGE Δυνατότητα μετάβασης από ένα αναλυτικό UP/DOWN σύνολο πληροφοριών οθόνης σε ένα άλλο.

0~9 number Επιλογή ενός προγράμματος.
button Επιλογή αριθμημένων στοιχείων ενός μενού.

LIST εμφάνιση του πίνακα προγραμμάτων.

Q.VIEW Επιστροφή στο προηγούμενο πρόγραμμα..

Πλήκτρα Δυνατότητα ελέγχου του μενού simplink ή USB ελέγχου (Photo List [(Λίστα φωτογραφιών) και Music List Μενού USB / [Λίστα μουσικής])(Μόνο για το μοντέλο 50PG40**). SIMPLINK

Τοποθέτηση των Μπαταριών

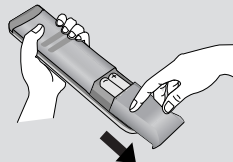

- Ανοίξτε το κάλυμμα της θήκης των μπαταριών στο πίσω μέρος.
- Τοποθετήστε δύο μπαταρίες 1.5V μεγέθους AAA με τους πόλους στη σωστή θέση (+ με +, - με -). Μη συνδυάζετε παλιές ή χρησιμοποιημένες με νέες μπαταρίες.
- Κλείστε το κάλυμμα.

ΠΑΡΑΚΟΛΟΥΘΗΣΗ ΤΗΛΕΟΡΑΣΗΣ / ΕΛΕΓΧΟΣ ΠΡΟΓΡΑΜΜΑΤΟΣ

Άνοιγμα τηλεόρασης

Με το άνοιγμα της τηλεόρασης μπορείτε να χρησιμοποιήσετε τις δυνατότητες της.

- 1 Πρώτα συνδέστε σωστά το καλώδιο τροφοδοσίας.
Σε αυτό το σημείο, η τηλεόραση θα μεταβεί σε κατάσταση αναμονής.
- 2 Για να ανοίξετε την τηλεόραση σε κατάσταση λειτουργίας αναμονής, πατήστε το κουμπί Φ / I, INPUT (Είσοδος) ή P \blacktriangle \blacktriangledown (ή P \wedge \vee) στην τηλεόραση ή το κουμπί POWER (Τροφοδοσία), INPUT (Είσοδος), P \wedge \vee ή Αριθμητικό πληκτρολόγιο (0~9) στο τηλεχειριστήριο.

Αρχικοποίηση ρυθμίσεων

Στην περίπτωση εμφάνισης των Ενδείξεων επί της Οθόνης (OSD) μετά την ενεργοποίηση της τηλεόρασης, μπορείτε να ρυθμίσετε τα εξής: Language (Γλώσσα), Select Mode (Επιλογή κατάσταση λειτουργίας), Country (Χώρα), Time Zone (Ζώνη ώρας), Auto programme tuning (Αυτόματος συντονισμός προγραμμάτων).

Σημειώσεις:

- a. Εξαφανίζεται αυτόματα μετά από περίπου 40 δευτερόλεπτα, εκτός εάν πατήσετε κάποιο κουμπί.
- b. Πατήστε το κουμπί RETURN για να αλλάξετε την τρέχουσα ένδειξη OSD στην προηγούμενη ένδειξη OSD.
- c. Για τις χώρες στις οποίες δεν υπάρχουν καθιερωμένα πρότυπα μετάδοσης DTV, ορισμένα χαρακτηριστικά DTV ενδέχεται να μην είναι διαθέσιμα, ανάλογα το περιβάλλον μετάδοσης DTV.
- d. Η λειτουργία «Σπίτι» ελέγχεται καλύτερα για προβολή στο γενικό περιβάλλον του σπιτιού και τίθεται ως βασική λειτουργία της τηλεόρασης.
- e. Η λειτουργία «Κατάστημα» δημιουργείται για προβολή μόνο στην αντιπροσωπεία ή το κατάστημα. Η λειτουργία Κατάστημα αρχικοποιείται στην ποιότητα του βίντεο που έχει οριστεί από την εταιρεία μετά από καθορισμένο χρονικό διάστημα όταν ο χρήστης αλλάξει τυχαία τα δεδομένα ποιότητας του βίντεο.
- f. Όταν αλλάζετε τη λειτουργία (Σπίτι, Κατάστημα), αυτή μπορεί να αλλάξει εκτελώντας την επαναφορά των εργοστασιακών ρυθμίσεων (αρχική ρύθμιση) από το μενού ΕΠΙΛΟΓΗ.
- g. Η λειτουργία "Κατάστημα" είναι η βέλτιστη λειτουργία για την εμφάνιση σε καταστήματα. Η συγκεκριμένη λειτουργία "Κατάστημα" αρχικοποιεί την τηλεόραση για να ορίσει την ποιότητα της εικόνας και λειτουργεί το "TruMotion Demo" μετά από μία συγκεκριμένη περίοδο. (μόνο για 42/47LG60**, 42LG61**.)

Επιλογή προγράμματος

- 1 Πατήστε τα κουμπί P \wedge \vee ή τα ΑΡΙΘΜΗΤΙΚΑ κουμπί για να επιλέξετε έναν αριθμό προγράμματος.

Ρύθμιση Έντασης Ήχου

- 1 Πατήστε το κουμπί \blacktriangleleft + ή - για να ρυθμίσετε την ένταση του ήχου.

Αν θέλετε να κλείσετε τελείως τον ήχο, πατήστε το κουμπί **MUTE** (Σίγαση).

Μπορείτε να ακυρώσετε την ενέργεια αυτή πατώντας τα κουμπί **MUTE** (Σίγαση), \blacktriangleleft + ή -.

ΓΡΗΓΟΡΟ ΜΕΝΟΥ

Το μενού ρυθμίσεων επί της οθόνης (OSD) της τηλεόρασής σας ενδέχεται να διαφέρει ελάχιστα από αυτό που απεικονίζεται στο παρόν εγχειρίδιο.

Το Q. Menu (Γρήγορο μενού) περιλαμβάνει χαρακτηριστικά που οι χρήστες έχουν την τάση να χρησιμοποιούν συχνά.

- **Αναλογία οθόνης:** Δυνατότητα επιλογής της επιθυμητής μορφής εικόνας.
Για «Zoom Setting» (Ρύθμιση ζουμ), επιλέξτε «14:9», «Zoom1» και «Zoom2» στο «Ratio Menu» (Μενού λόγου διαστάσεων). Μετά τη ρύθμιση της επιλογής ζουμ, η οθόνη επιστρέφει στη λειτουργία «Q. Menu» (Γρήγορο μενού).
- **Εξοικον. Ενέργ.** (μόνο σε τηλεοράσεις Plasma): Δυνατότητα ρύθμισης της φωτεινότητας ώστε να μειώνεται η κατανάλωση ρεύματος της τηλεόρασης.
- **Φωτισμός** (μόνο σε τηλεοράσεις LCD): Δυνατότητα ρύθμισης της φωτεινότητας της οθόνης.
Όταν αλλάζει η πηγή της κατάστασης λειτουργίας, η οθόνη επανέρχεται στις προεπιλεγμένες ρυθμίσεις φωτεινότητας.
- **Λειτουργία Καθαρής φωνής:** Διαφοροποιώντας

το εύρος ήχου της ανθρώπινης φωνής, οι χρήστες μπορούν να απολαύσουν ακόμα πιο καθαρή απόδοση διαλόγων.

- **Κατάστ. εικόνας:** Δυνατότητα επιλογής της επιθυμητής κατάστασης λειτουργίας της εικόνας.
- **Κατάσταση ήχου:** Είναι ένα χαρακτηριστικό που ρυθμίζει αυτόματα το συνδυασμό ήχου ώστε να ταιριάζει απόλυτα με τις εικόνες που προβάλλονται στην οθόνη. Σας παρέχει τη δυνατότητα επιλογής της επιθυμητής κατάστασης λειτουργίας του ήχου.
- **Ήχος:** Δυνατότητα επιλογής της εξόδου ήχου.
- **Χρονοδιακόπτης Ύπνου:** Ρύθμιση του χρονοδιακόπτη ύπνου..
- **Εξαγωγή USB:** Επιλέξτε το «USB Eject» (Εξαγωγή USB) για να αφαιρέσετε μία συσκευή USB. (Μόνο για το μοντέλο 50PG40**)

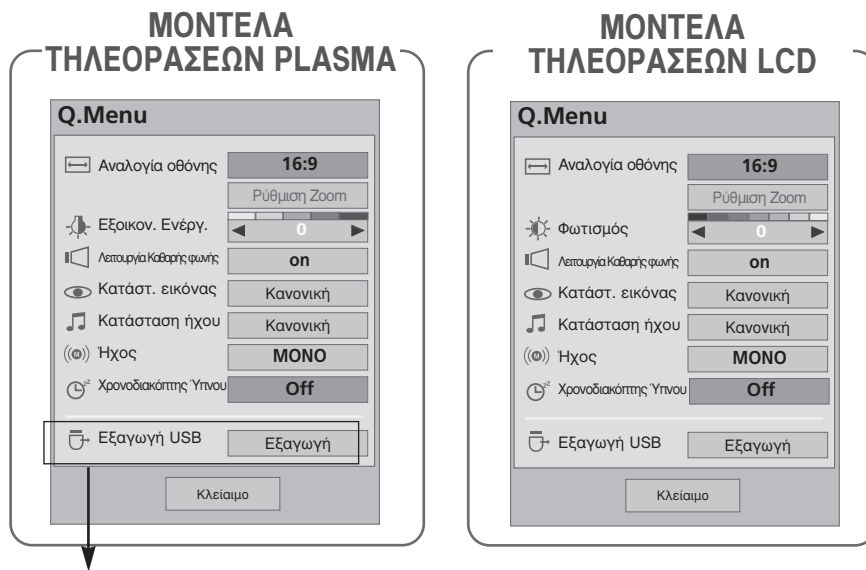

(Μόνο για το μοντέλο 50PG40**)

1. Εμφάνιση κάθε μενού.
2. ή Επιλογή επιθυμητής Πηγής.
- 3.

- Πατήστε το κουμπί Q. MENU (ΓΡΗΓΟΡΟ ΜΕΝΟΥ) για να επιστρέψετε στην κανονική προβολή της τηλεόρασης.
- Πατήστε το κουμπί RETURN (ΕΠΑΝΑΦΟΡΑ) για να μεταβείτε στην προηγούμενη οθόνη μενού.

ΠΑΡΑΚΟΛΟΥΘΗΣΗ ΤΗΛΕΟΡΑΣΗΣ / ΕΛΕΓΧΟΣ ΠΡΟΓΡΑΜΜΑΤΟΣ

Επιλογή και ρύθμιση μενού οθόνης

Το μενού ρυθμίσεων επί της οθόνης (OSD) της τηλεόρασής σας ενδέχεται να διαφέρει ελάχιστα από αυτό που απεικονίζεται στο παρόν εγχειρίδιο.

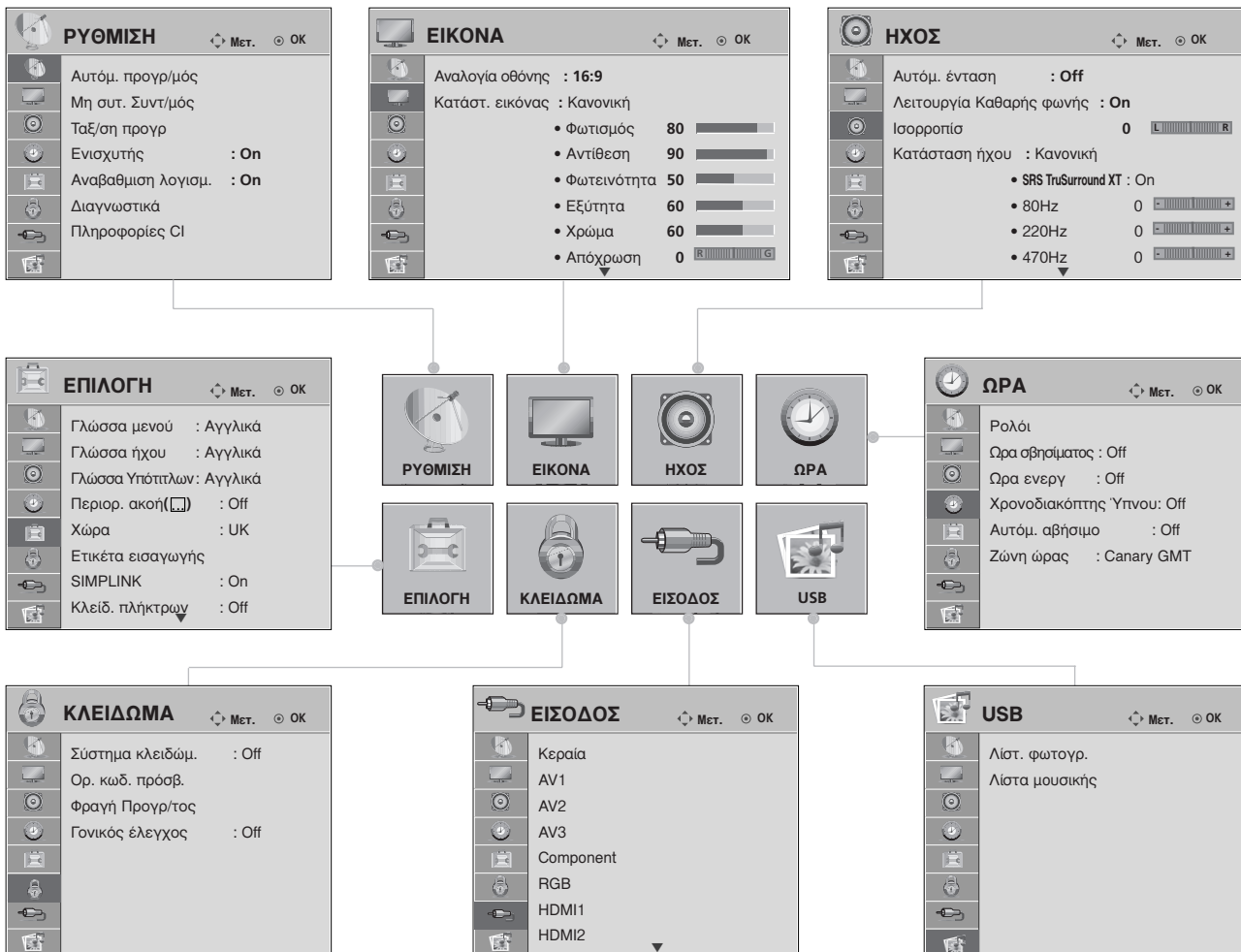

(Μόνο για το μοντέλο 50PG40**)

(Μόνο για το μοντέλο 50PG40**)



1 Εμφάνιση κάθε μενού.

2 Επιλογή ενός στοιχείου μενού.

3 Μετάβαση στο αναδυόμενο μενού.

- Πατήστε το κουμπί MENU (MENOY) για να επιστρέψετε στην κανονική προβολή της τηλεόρασης.
- Πατήστε το κουμπί RETURN (ΕΠΑΝΑΦΟΡΑ) για να μεταβείτε στην προηγούμενη οθόνη μενού.

Σημειώσεις

- ▶ Παρέχεται η δυνατότητα χρήσης της Μεθόδου ISM και της λειτουργίας «Power Saving» (Εξοικονόμηση ενέργειας) μόνο σε μοντέλα τηλεόρασης Plasma.
- ▶ Παρέχεται η δυνατότητα χρήσης των λειτουργιών «Back Light» (Πίσω φωτισμός), Power Indicator (Ένδειξη λειτουργίας), **TruMotion** και του TruMotion Demo μόνο σε μοντέλα τηλεόρασης LCD.
- ▶ Παρέχεται η δυνατότητα χρήσης του **TruMotion**, TruMotion Demo μόνο στα μοντέλα 42/47LG60**, 42LG61**.
- ▶ Δεν παρέχεται η δυνατότητα χρήσης πληροφοριών CI και Ενισχυτή (Booster) σε αναλογική κατάσταση λειτουργίας.
- ▶ Στα μοντέλα **50PG40****, δεν θα εμφανιστεί η ένδειξη INPUT (ΕΙΣΟΔΟΣ) και USB.

Αυτόματος συντονισμός προγραμμάτων

Χρησιμοποιήστε αυτή την κατάσταση λειτουργίας για αυτόματη εύρεση και αποθήκευση όλων των προγραμμάτων.

Όταν επιλέξετε τη λειτουργία αυτόματου προγραμματισμού, όλες οι προηγουμένως αποθηκευμένες πληροφορίες υπηρεσιών διαγράφονται.

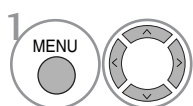
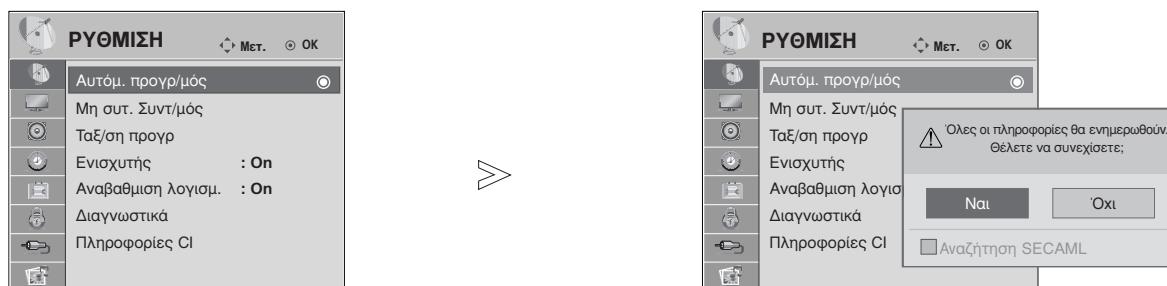

Επιλογή **ΡΥΘΜΙΣΗ**.

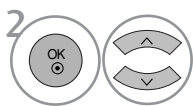

Επιλογή **Αυτόμ. προγρ/μός**.

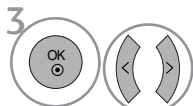

Επιλογή **Ναι**.



Εκτέλεση **Αυτόμ. προγρ/μός**.

- Χρησιμοποιήστε τα ΑΡΙΘΜΗΤΙΚΑ πλήκτρα για να εισάγετε έναν τετραψήφιο κωδικό πρόσβασης στη ρύθμιση Lock System 'Όν' (Κλείδωμα συστήματος 'Ενεργοποιημένο').
- Εάν θέλετε να συνεχιστεί ο αυτόματος προγραμματισμός, επιλέξτε YES (ΝΑΙ) χρησιμοποιώντας τα πλήκτρα < >. Στη συνέχεια, πατήστε OK. Διαφορετικά, επιλέξτε NO (ΟΧΙ).

- Πατήστε το κουμπί MENU (ΜΕΝΟΥ) για να επιστρέψετε στην κανονική προβολή της τηλεόρασης.
- Πατήστε το κουμπί RETURN (ΕΠΑΝΑΦΟΡΑ) για να μεταβείτε στην προηγούμενη οθόνη μενού.

ΠΑΡΑΚΟΛΟΥΘΗΣΗ ΤΗΛΕΟΡΑΣΗΣ / ΕΛΕΓΧΟΣ ΠΡΟΓΡΑΜΜΑΤΟΣ

Μη αυτόματος συντονισμός προγραμμάτων (ΣΕ ΨΗΦΙΑΚΗ ΚΑΤΑΣΤΑΣΗ ΛΕΙΤΟΥΡΓΙΑΣ)

Η λειτουργία Manual Tuning (Μη αυτόματος προγραμματισμός) επιτρέπει τη χειροκίνητη προσθήκη ενός προγράμματος στη λίστα προγραμμάτων σας.

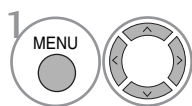
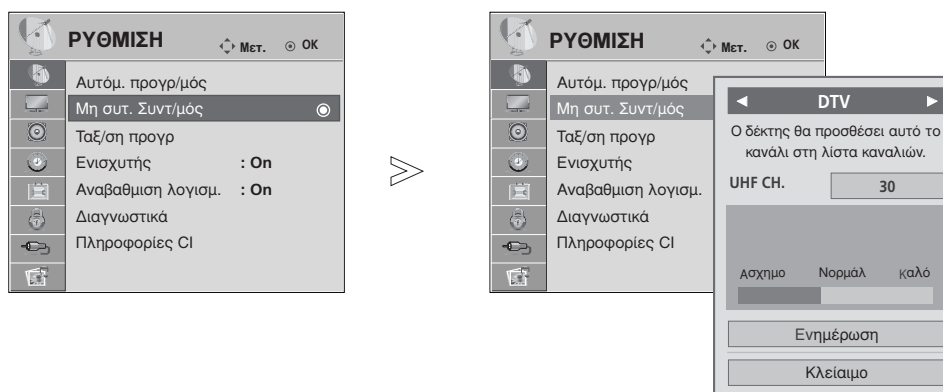

Επιλογή **ΡΥΘΜΙΣΗ**.

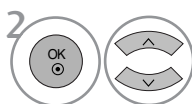

Επιλογή **Μη αυτ. Συντ/μός**.

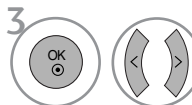

Επιλογή **DTV**.

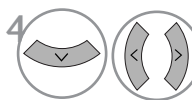

Επιλογή του αριθμού του καναλιού που επιθυμείτε.

• Χρησιμοποιήστε τα ΑΡΙΘΜΗΤΙΚΑ πλήκτρα για να εισάγετε έναν τετραψήφιο κωδικό πρόσβασης στη ρύθμιση Lock System 'Οη' (Κλείδωμα συστήματος 'Ενεργοποιημένο').

- Πατήστε το κουμπί MENU (ΜΕΝΟΥ) για να επιστρέψετε στην κανονική προβολή της τηλεόρασης.
- Πατήστε το κουμπί RETURN (ΕΠΑΝΑΦΟΡΑ) για να μεταβείτε στην προηγούμενη οθόνη μενού.

Μη αυτόματος συντονισμός προγραμμάτων (ΣΕ ΑΝΑΛΟΓΙΚΗ ΚΑΤΑΣΤΑΣΗ ΛΕΙΤΟΥΡΓΙΑΣ)

Ο χειροκίνητος προγραμματισμός επιτρέπει τον χειροκίνητο συντονισμό και την ταξινόμηση των σταθμών με τη σειρά που επιθυμείτε.

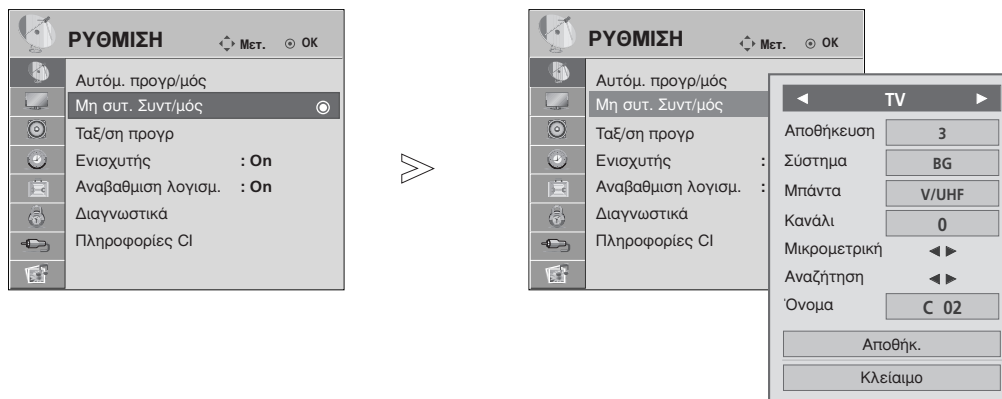

- 1 Επιλογή **ΡΥΘΜΙΣΗ**.
- 2 Επιλογή **Μη αυτ. Συντ/μός**.
- 3 Επιλογή **TV**.
- 4 ή Επιλογή του αριθμού του προγράμματος που επιθυμείτε.
- 5 Επιλογή ενός συστήματος τηλεόρασης.
- 6 Επιλογή V/UHF ή Cable.
- 7 ή Επιλογή του αριθμού του καναλιού που επιθυμείτε.
- 8 Έναρξη διαδικασίας αναζήτησης.
- 9 Επιλογή **Αποθήκευση**

- Πατήστε το κουμπί MENU (ΜΕΝΟΥ) για να επιστρέψετε στην κανονική προβολή της τηλεόρασης.
- Πατήστε το κουμπί RETURN (ΕΠΑΝΑΦΟΡΑ) για να μεταβείτε στην προηγούμενη οθόνη μενού.

- Χρησιμοποιήστε τα ΑΡΙΘΜΗΤΙΚΑ πλήκτρα για να εισάγετε έναν τετραψήφιο κωδικό πρόσβασης στη ρύθμιση Lock System 'Ον' (Κλείδωμα συστήματος 'Ενεργοποιημένο').
- **L** : SECAM L/L' (προαιρετικά)
- **BG** : PAL B/G, SECAM B/G (Ευρώπη/Ανατολική Ευρώπη/Ασία/Νέα Ζηλανδία/Μ.
- **I** : PAL I/II (Ηνωμένο Βασίλειο/Ιρλανδία/Χονγκ Κονγκ/ Νότια Αφρική)
- **DK** : PAL D/K, SECAM D/K (Ανατολική Ευρώπη/Κίνα/Αφρική/CIS)
- Για να αποθηκεύσετε ένα άλλο κανάλι, επαναλάβετε τα βήματα 4 έως 9.

ΠΑΡΑΚΟΛΟΥΘΗΣΗ ΤΗΛΕΟΡΑΣΗΣ / ΕΛΕΓΧΟΣ ΠΡΟΓΡΑΜΜΑΤΟΣ

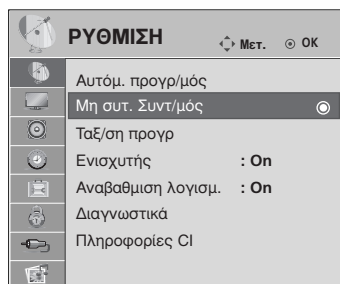

■ Ορισμός ονόματος σταθμού

Επίσης μπορείτε να ορίσετε ένα όνομα σταθμού μήκους 5 χαρακτήρων για κάθε αριθμό προγράμματος.

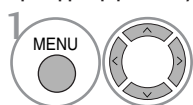

Επιλογή **ΡΥΘΜΙΣΗ**.

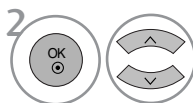

Επιλογή **Μη ουτ. Συντ/μός**.

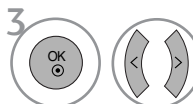

Επιλογή **TV**.

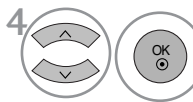

Επιλογή **Όνομα**.

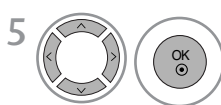

Επιλέξτε τη θέση και, στη συνέχεια, το δεύτερο χαρακτήρα και συνεχίστε με τον ίδιο τρόπο. Μπορείτε να χρησιμοποιήσετε τα γράμματα της αλφαβήτου Α ως Ζ, τους αριθμούς 0 έως 9, τα +/- και το κενό.

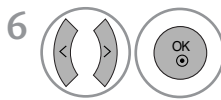

Επιλογή **Κλείσιμο**

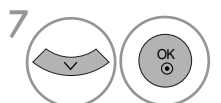

Επιλογή **Αποθήκ.**

■ Συντονισμός ακριβείας

Συνήθως ο συντονισμός ακριβείας είναι απαραίτητος μόνο όταν η λήψη είναι κακή.

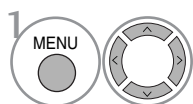

Επιλογή **ΡΥΘΜΙΣΗ**.

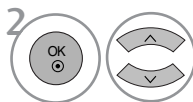

Επιλογή **Μη ουτ. Συντ/μός**.

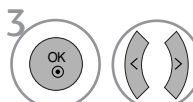

Επιλογή **TV**.



Επιλογή **Μικρομετρική**.



Δυνατότητα μικροσυντονισμού για βέλτιστη εικόνα και ήχο.



Επιλογή **Αποθήκ.**

- Πατήστε το κουμπί MENU (MENOY) για να επιστρέψετε στην κανονική προβολή της τηλεόρασης.
- Πατήστε το κουμπί RETURN (ΕΠΑΝΑΦΟΡΑ) για να μεταβείτε στην προηγούμενη οθόνη μενού.

Επεξεργασία προγραμμάτων

Εάν παραλείψετε έναν αριθμό προγράμματος, τότε δεν θα μπορείτε να τον επιλέξετε από το πλήκτρο P ^ ∨ κατά την προβολή τηλεόρασης.

Εάν θέλετε να επιλέξετε το πρόγραμμα που παραλείψατε, πληκτρολογήστε απευθείας τον αριθμό προγράμματος με τα ΑΡΙΘΜΗΤΙΚΑ πλήκτρα ή επιλέξτε το από το μενού Programme edit (Επεξεργασία προγράμματος).

Η λειτουργία αυτή σας επιτρέπει να παραλείπετε τα αποθηκευμένα προγράμματα.

Είναι διαθέσιμο μόνο σε ορισμένες χώρες για τη μετακίνηση ενός αριθμού προγράμματος με το κίτρινο κουμπί (YELLOW).

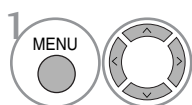
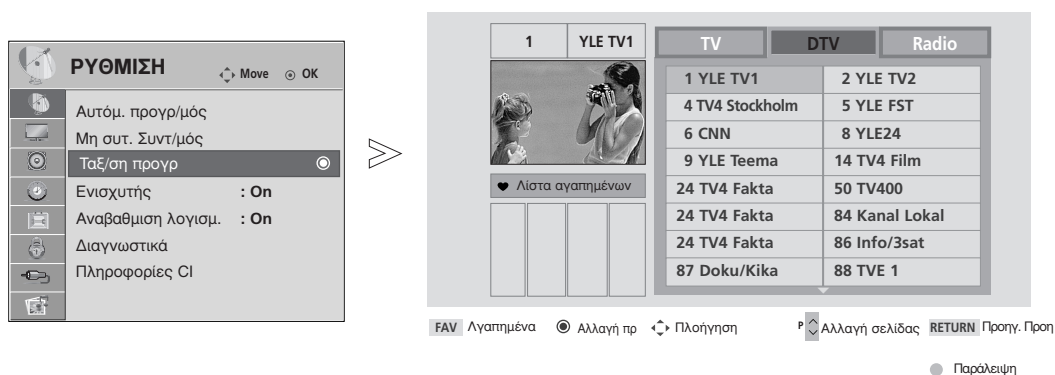

Επιλογή **ΡΥΘΜΙΣΗ**.

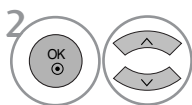

Επιλογή **Ταξ/ση προγρ.**



Μετάβαση στο **Ταξ/ση προγρ.**



Επιλογή του προγράμματος που επιθυμείτε να αποθηκεύσετε ή να παρακάμψετε.

• Χρησιμοποιήστε τα ΑΡΙΘΜΗΤΙΚΑ πλήκτρα για να εισάγετε έναν τετραψήφιο κωδικό πρόσβασης στη ρύθμιση Lock System 'On' (Κλειδωμα συστήματος 'Ενεργοποιημένο').

- Πατήστε το κουμπί MENU (MENOY) για να επιστρέψετε στην κανονική προβολή της τηλεόρασης.
- Πατήστε το κουμπί RETURN (ΕΠΑΝΑΦΟΡΑ) για να μεταβείτε στην προηγούμενη οθόνη μενού.

ΠΑΡΑΚΟΛΟΥΘΗΣΗ ΤΗΛΕΟΡΑΣΗΣ / ΕΛΕΓΧΟΣ ΠΡΟΓΡΑΜΜΑΤΟΣ

(ΣΕ ΚΑΤΑΣΤΑΣΗ ΛΕΙΤΟΥΡΓΙΑΣ DTV/ΡΑΔΙΟΦΩΝΟΥ)

■ Παράλειψη ενός αριθμού προγράμματος



Επιλέξτε τον αριθμό του προγράμματος που επιθυμείτε να παρακάμψετε.



Επισημάνετε το πρόγραμμα που επιθυμείτε να παρακάμψετε με μπλε χρώμα.



Απελευθερώστε το πρόγραμμα που επιθυμείτε να παρακάμψετε.

- Όταν παραλείπεται ένας αριθμός προγράμματος σημαίνει ότι δεν θα έχετε τη δυνατότητα να το επιλέξετε με τα πλήκτρα P ^ ∨ κατά την κανονική λειτουργία παρακολούθησης τηλεόρασης.
- Εάν θέλετε να επιλέξετε το παραληφθέν πρόγραμμα, πληκτρολογήστε τον αριθμό προγράμματος απευθείας με τα ΑΡΙΘΜΗΤΙΚΑ πλήκτρα ή επιλέξτε το από το πρόγραμμα επεξεργασίας ή τη λειτουργία EPG.

■ Επιλογή αγαπημένου προγράμματος



Επιλέξτε τον αριθμό του αγαπημένου σας προγράμματος.

- Θα ενσωματώσει αυτόματα το επιλεγμένο πρόγραμμα στον κατάλογο αγαπημένων προγραμμάτων σας.

ΣΕ ΚΑΤΑΣΤΑΣΗ ΛΕΙΤΟΥΡΓΙΑΣ ΤΗΛΕΟΡΑΣΗΣ



Η λειτουργία αυτή σας επιτρέπει να διαγράψετε ή παραλείψετε τα αποθηκευμένα προγράμματα. Μπορείτε επίσης να μετακινήσετε ορισμένα κανάλια και να χρησιμοποιήσετε άλλους αριθμούς προγραμμάτων.

■ Auto Sort (Αυτόματη ταξινόμηση)

-  ΠΡΑΣΙΝΟ Έναρξη της διαδικασίας «Auto Sort» (Αυτόματη ταξινόμηση).





- Μετά την ενεργοποίηση της λειτουργίας «Auto Sort» (Αυτόματη ταξινόμηση), δεν μπορείτε πλέον να επεξεργαστείτε προγράμματα.

■ Διαγραφή ενός προγράμματος



-  Επιλέξτε τον αριθμό του προγράμματος που επιθυμείτε να διαγράψετε.
-  ΚΟΚΚΙΝΟ Επισημάνετε το πρόγραμμα που επιθυμείτε να διαγράψετε με κόκκινο χρώμα.
-  ΚΟΚΚΙΝΟ Απελευθερώστε το πρόγραμμα που επιθυμείτε να διαγράψετε.

- Το επιλεγμένο πρόγραμμα διαγράφεται, όλα τα επόμενα προγράμματα ανεβαίνουν μία θέση.

■ Μετακίνηση ενός προγράμματος



-  Επιλέξτε τον αριθμό του προγράμματος που επιθυμείτε να μετακινήσετε.
-  ΚΙΤΡΙΝΟ  Επισημάνετε το πρόγραμμα που επιθυμείτε να μετακινήσετε με ΚΙΤΡΙΝΟ ΧΡΩΜΑ.
-  ΚΙΤΡΙΝΟ Απελευθερώστε το πρόγραμμα που επιθυμείτε να μετακινήσετε.

■ Παράλειψη ενός αριθμού προγράμματος

-  Επιλέξτε τον αριθμό του προγράμματος που επιθυμείτε να παρακάμψετε.
-  ΜΠΛΕ Επισημάνετε το πρόγραμμα που επιθυμείτε να παρακάμψετε με μπλε χρώμα.
-  ΜΠΛΕ Απελευθερώστε το πρόγραμμα που επιθυμείτε να παρακάμψετε.

- Όταν παραλείπεται ένας αριθμός προγράμματος σημαίνει ότι δεν θα έχετε τη δυνατότητα να το επιλέξετε με τα πλήκτρα P \wedge \vee κατά την κανονική λειτουργία παρακολούθησης τηλεόρασης.
- Εάν θέλετε να επιλέξετε ένα πρόγραμμα που έχει παραλειφθεί, εισάγετε άμεσα τον αριθμό προγράμματος με τα ΑΡΙΘΜΗΤΙΚΑ πλήκτρα ή επιλέξτε το στην επεξεργασία προγραμμάτων ή το μενού πίνακα.

■ Επιλογή αγαπημένου προγράμματος

-   MARK FAV Επιλέξτε τον αριθμό του αγαπημένου σας προγράμματος.





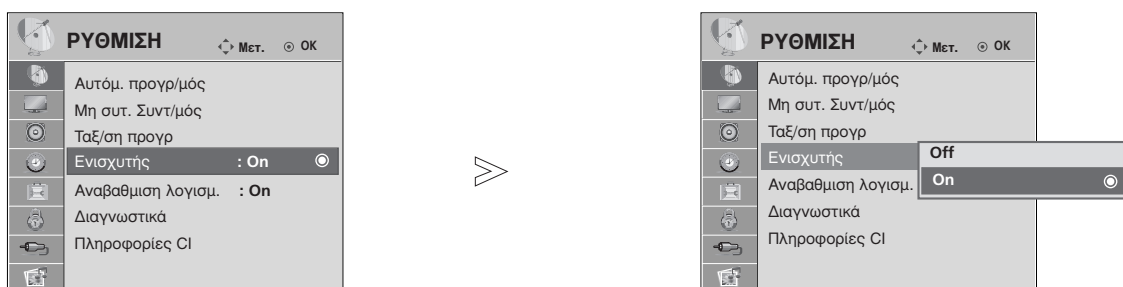

- Το επιλεγμένο πρόγραμμα θα ενσωματωθεί στον κατάλογο αγαπημένων προγραμμάτων σας.

ΠΑΡΑΚΟΛΟΥΘΗΣΗ ΤΗΛΕΟΡΑΣΗΣ / ΕΛΕΓΧΟΣ ΠΡΟΓΡΑΜΜΑΤΟΣ

Ενίσχυση (ΣΕ ΨΗΦΙΑΚΗ ΚΑΤΑΣΤΑΣΗ ΛΕΙΤΟΥΡΓΙΑΣ)

Σε περίπτωση κακής λήψης, θέσετε το Booster (Ενισχυτής) στη θέση «On» (Ενεργοποίηση). Όταν το σήμα είναι ισχυρό, επιλέξτε το «Off» [Απενεργοποίηση].



-   Επιλογή **ΡΥΘΜΙΣΗ**.
-   Επιλογή **Ενισχυτής**.
-   Επιλογή **On** ή **Off**.
-  Αποθήκευση.

- Πατήστε το κουμπί MENU (ΜΕΝΟΥ) για να επιστρέψετε στην κανονική προβολή της τηλεόρασης.
- Πατήστε το κουμπί RETURN (ΕΠΑΝΑΦΟΡΑ) για να μεταβείτε στην προηγούμενη οθόνη μενού.

SOFTWARE UPDATE (ΕΝΗΜΕΡΩΣΗ ΛΟΓΙΣΜΙΚΟΥ)

Ο όρος Ενημέρωση λογισμικού (Software Update) αναφέρεται σε λογισμικό που μπορεί να ληφθεί μέσω του ψηφιακού συστήματος επίγειας ραδιοτηλεοπτικής μετάδοσης.

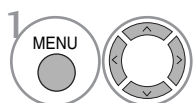
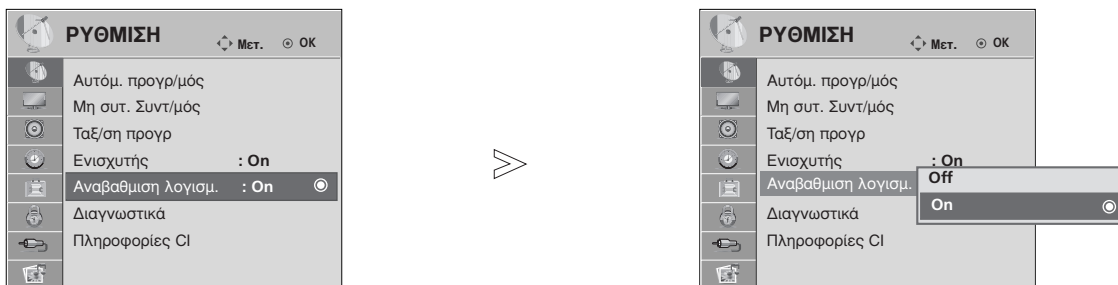

Επιλογή **ΡΥΘΜΙΣΗ**.

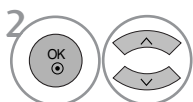

Επιλογή **Αναβαθμιση λογισμ..**

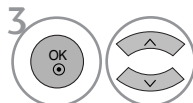

Επιλογή **On** ή **Off**.
• Εάν επιλέξετε On (Ενεργοποίηση), εμφανίζεται ένα πλαίσιο μηνύματος επιβεβαίωσης για τον χρήστη όπου επισημαίνεται ότι εντοπίστηκε νέο λογισμικό.



Αποθήκευση..

* Κατά τη ρύθμιση “Software Update” (Ενημέρωση λογισμικού)

Περιστασιακά, η μετάδοση ενημερωμένων ψηφιακών πληροφοριών λογισμικού έχει ως αποτέλεσμα την εμφάνιση του ακόλουθου μενού στην οθόνη της τηλεόρασης.

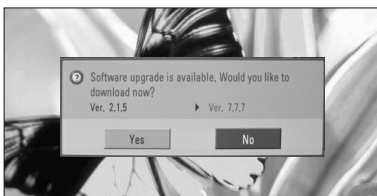

Όταν το μενού ενημέρωσης του λογισμικού είναι απενεργοποιημένο (“Off”) εμφανίζεται το μήνυμα για να το ενεργοποιήσετε (“On”).

Επιλέξτε YES (ΝΑΙ) χρησιμοποιώντας τα πλήκτρα < > και όταν δείτε την ακόλουθη εικόνα.

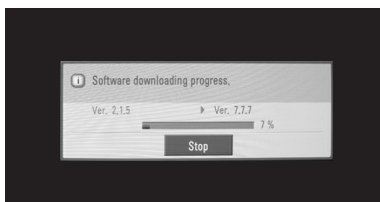

Όταν η μονάδα είναι απενεργοποιημένη, αρχίζει η καταφόρτωση (downloading).
Όταν η μονάδα είναι ενεργοποιημένη κατά την ενημέρωση, εμφανίζεται η κατάσταση προόδου

Μετά την ολοκλήρωση της ενημέρωσης του Λογισμικού, γίνεται επανεκκίνηση του συστήματος.

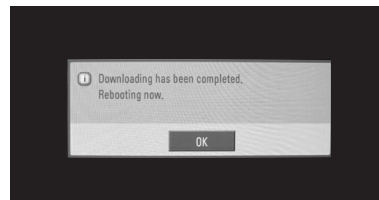

- Κατά τη διαδικασία της ενημέρωσης λογισμικού, εφιστάται η προσοχή σας στα ακόλουθα:

- Δεν πρέπει να διακόπτεται η τροφοδοσία της συσκευής.
- Δεν πρέπει να απενεργοποιείται η συσκευή.
- Δεν πρέπει να αποσυνδέεται η κεραία.
- Μετά την ενημέρωση λογισμικού μπορείτε να επιβεβαιώσετε την ενημερωμένη έκδοση λογισμικού στο Diagnostics menu (Μενού Διάγνωσης).

ΠΑΡΑΚΟΛΟΥΘΗΣΗ ΤΗΛΕΟΡΑΣΗΣ / ΕΛΕΓΧΟΣ ΠΡΟΓΡΑΜΜΑΤΟΣ

DIAGNOSTICS (ΔΙΑΓΝΩΣΗ)

Η λειτουργία αυτή σας επιτρέπει να δείτε τις πληροφορίες Manufacturer (Κατασκευαστής), Model/Type (Μοντέλο/Τύπος), Serial Number (Σειριακός Αριθμός) και Software Version (Έκδοση Λογισμικού).

Εμφανίζονται οι πληροφορίες και η ένταση σήματος του συντονισμένου πολυπλέκτη (MUX). Εμφανίζονται οι πληροφορίες του σήματος και το όνομα υπηρεσίας του επιλεγμένου πολυπλέκτη (MUX).

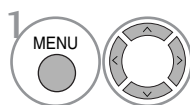
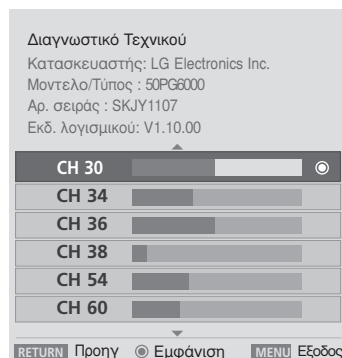
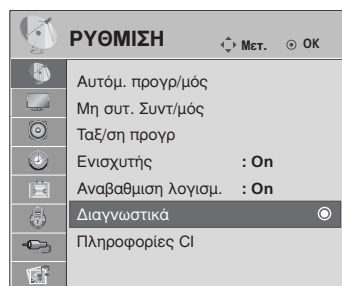

1 Επιλογή **ΡΥΘΜΙΣΗ**.

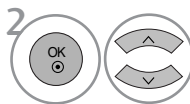

2 Επιλογή **Διαγνωστικά**.



3 Εμφάνιση των εξής στοιχείων: Manufacturer (Κατασκευαστής), Model/Type (Μοντέλο/Τύπος), Serial Number (Σειριακός αριθμός) και Software Version (Έκδοση λογισμικού).

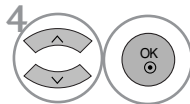

4 Εμφάνιση πληροφοριών για το συγκεκριμένο κανάλι.

- Πατήστε το κουμπί MENU (ΜΕΝΟΥ) για να επιστρέψετε στην κανονική προβολή της τηλεόρασης.
- Πατήστε το κουμπί RETURN (ΕΠΑΝΑΦΟΡΑ) για να μεταβείτε στην προηγούμενη οθόνη μενού.

CI [COMMON INTERFACE] INFORMATION (ΠΛΗΡΟΦΟΡΙΕΣ CI [ΚΟΙΝΗ ΔΙΕΠΑΦΗ])

Η λειτουργία αυτή σας επιτρέπει να παρακολουθήσετε ορισμένες κωδικοποιημένες υπηρεσίες (υπηρεσίες που παρέχονται επί πληρωμή). Εάν αφαιρέσετε τη λειτουργική μονάδα CI, δεν θα μπορείτε να παρακολουθήσετε τις κωδικοποιημένες υπηρεσίες. Όταν η λειτουργική μονάδα εισάγεται στην υποδοχή CI, μπορείτε να αποκτήσετε πρόσβαση στο μενού της λειτουργικής μονάδας. Για να αγοράσετε λειτουργική μονάδα και έξυπνη κάρτα απευθυνθείτε στον προμηθευτή σας. Μην εισάγετε και αφαιρείτε συχνά τη λειτουργική μονάδα CAM από τη συσκευή. Υπάρχει κίνδυνος να προκληθεί βλάβη. Όταν η συσκευή ενεργοποιείται, μετά την εισαγωγή της λειτουργικής μονάδας CI, συχνά δεν ακούγεται ήχος.

Ανάλογα με τη λειτουργική μονάδα CI και την έξυπνη κάρτα, υπάρχει περίπτωση η εικόνα να μην είναι κανονική.

Η λειτουργία CI (Common Interface) ενδέχεται να μην διαθέσιμη ανάλογα με τις συνθήκες εκπομπής της κάθε χώρας.

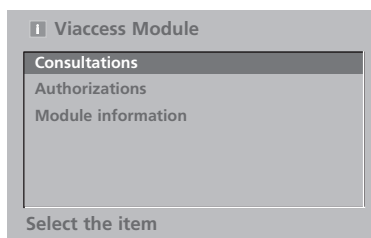
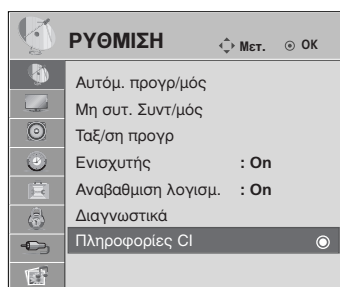

- Η παρούσα ένδειξη OSD είναι αποκλειστικά ενδεικτική και οι επιλογές μενού και η μορφή της οθόνης ποικίλει ανάλογα με τον παροχέα υπηρεσιών ψηφιακών κωδικοποιημένων υπηρεσιών.
- Μπορείτε να αλλάξετε την οθόνη του μενού CI (Κοινή διεπαφή) μέσω του αντιπροσώπου σας.

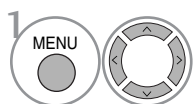

1 Επιλογή **ΡΥΘΜΙΣΗ**.

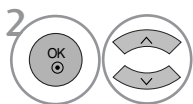

2 Επιλογή **Πληροφορίες CI**.

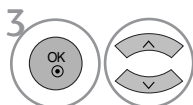

3 Επιλογή του στοιχείου που θέλετε: Module information (Πληροφορίες μονάδας), smart card information (Πληροφορίες κάρτας πρόσβασης smart card), language (Γλώσσα), ή software download (Λήψη λογισμικού), κλπ.

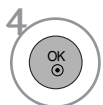

- Πατήστε το κουμπί MENU (ΜΕΝΟΥ) για να επιστρέψετε στην κανονική προβολή της τηλεόρασης.
- Πατήστε το κουμπί RETURN (ΕΠΑΝΑΦΟΡΑ) για να μεταβείτε στην προηγούμενη οθόνη μενού.

ΠΑΡΑΚΟΛΟΥΘΗΣΗ ΤΗΛΕΟΡΑΣΗΣ / ΕΛΕΓΧΟΣ ΠΡΟΓΡΑΜΜΑΤΟΣ

Εμφάνιση του πίνακα προγραμμάτων

Μπορείτε να ελέγξετε τα προγράμματα που είναι αποθηκευμένα στη μνήμη προβάλλοντας τον πίνακα προγραμμάτων.

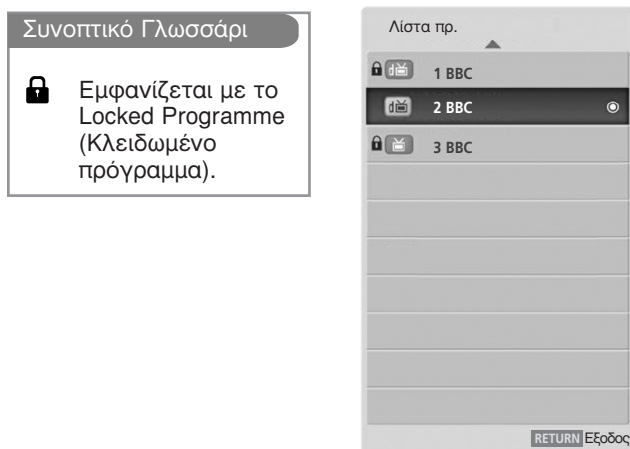



■ Προβολή πίνακα προγραμμάτων

- 1  Εμφάνιση του PROGRAMME LIST (Λίστα πρ.).

- Πιθανόν να βρείτε κάποια μπλε προγράμματα. Έχουν οριστεί να παραλειφθούν, από τον αυτόματο προγραμματισμό ή στην επεξεργασία προγραμμάτων.
- Κάποια προγράμματα που στον πίνακα προγραμμάτων εμφανίζονται με τον αριθμό καναλιού δεν έχουν προγραμματισμένη ονομασία.

■ Επιλογή ενός προγράμματος στον πίνακα προγραμμάτων

- 1  Επιλογή προγράμματος.
- 2  Μετάβαση στον αριθμό του επιλεγμένου προγράμματος.

 Από το πρόγραμμα που παρακολουθείτε τη δεδομένη στιγμή, η κατάσταση λειτουργίας αλλάζει από TV (Τηλεόραση) σε DTV ή σε Radio (Ραδιόφωνο).

■ Μετακίνηση στις σελίδες του πίνακα προγραμμάτων

- 1  Μετάβαση σε επόμενη ή προηγούμενη σελίδα.
- 2  Επιστροφή στην κανονική προβολή της τηλεόρασης.

■ Εμφάνιση πίνακα αγαπημένου προγράμματος

- 1  Εμφάνιση του πίνακα του αγαπημένου προγράμματος.

ΛΙΣΤΑ ΕΙΣΟΔΟΥ

Τα HDMI και AV1, 2 (SCART) μπορούν να εντοπιστούν μέσω ακροδέκτη ανίχνευσης, ενώ είναι εφικτή η ενεργοποίησή τους μόνο όταν η τάση τους θεωρείται αποδεκτή από εξωτερική συσκευή. Με το κουμπί TV/RAD, μπορείτε να μετακινηθείτε από το External Input (Εξωτερική είσοδος) στο RF Input (Είσοδος RF), και να μεταβείτε στο πρόγραμμα που προβλήθηκε τελευταία φορά σε κατάσταση λειτουργίας DTV/RADIO/TV (DTV/ΡΑΔΙΟΦΩΝΟ/TV).

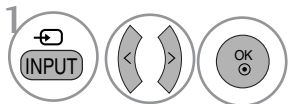
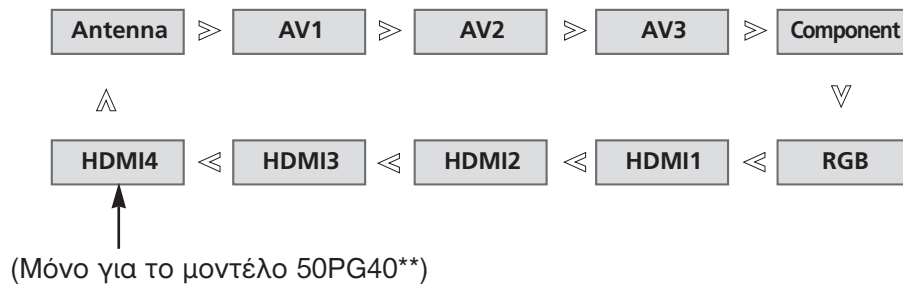

Επιλογή της πηγής εισόδου.

- Μπορείτε επίσης να προσαρμόσετε το μενού **INPUT**.
(Μόνο για το μοντέλο 50PG40**)

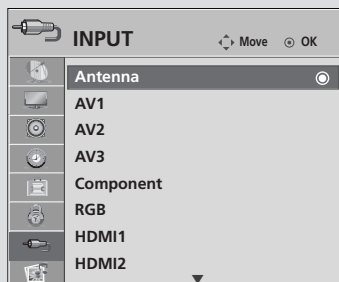

- Antenna (Κεραία): Επιλέγεται με τα DTV/TV.
- AV1, AV2, AV3: Επιλέγονται με το VCR ή με εξωτερική συσκευή.
- Component (Εξάρτημα): Επιλέγεται όταν χρησιμοποιείται DVD ή ψηφιακό set-top box μέσω συνδέσμου.
- RGB: Επιλέγεται όταν χρησιμοποιείται H/Y μέσω συνδέσμου.
- HDMI1, HDMI2, HDMI3, HDMI4(Μόνο για το μοντέλο 50PG40**): Επιλέγονται όταν χρησιμοποιείται DVD, H/Y ή ψηφιακό set-top box μέσω συνδέσμου.

ΠΑΡΑΚΟΛΟΥΘΗΣΗ ΤΗΛΕΟΡΑΣΗΣ / ΕΛΕΓΧΟΣ ΠΡΟΓΡΑΜΜΑΤΟΣ



Λειτουργεί μόνο στη συσκευή με το λογότυπο SIMPLINK.
Ελέγξτε το λογότυπο SIMPLINK.

όταν χρησιμοποιείται μαζί με συσκευές άλλων εταιρειών με τη λειτουργία HDMI-CEC, ίσως δεν λειτουργεί φυσιολογικά.

Έτσι σας δίνεται η δυνατότητα ελέγχου και αναπαραγωγής άλλων οπτικοακουστικών συσκευών που είναι συνδεδεμένες με την τηλεόραση μέσω καλωδίου HDMI χωρίς επιπλέον καλώδια και ρυθμίσεις.

Εάν δεν θέλετε το μενού SIMPLINK, επιλέξτε "OFF" (ΑΠΕΝΕΡΓΟΠΟΙΗΣΗ).

Η λειτουργία SIMPLINK δεν υποστηρίζεται από είσοδο HDMI IN 4(μόνο 50PG40** : HDMI IN 3).

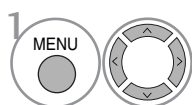
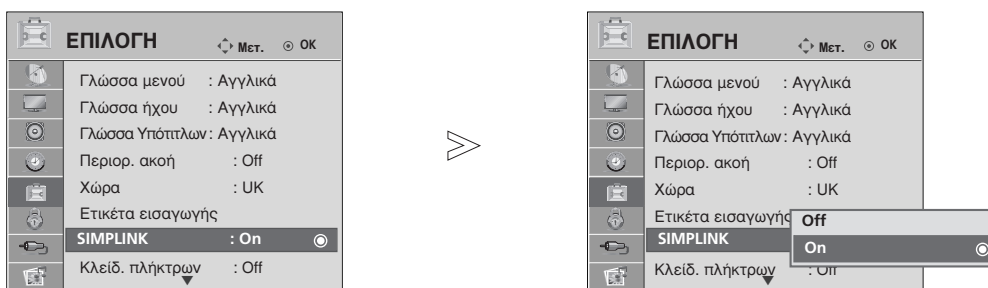

1 Επιλογή **ΕΠΙΛΟΓΗ**.

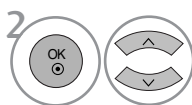

2 Επιλογή **SIMPLINK**.

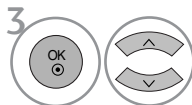

3 Επιλογή **On** ή **Off**.



4 Αποθήκευση.

- Πατήστε το κουμπί MENU (ΜΕΝΟΥ) για να επιστρέψετε στην κανονική προβολή της τηλεόρασης.
- Πατήστε το κουμπί RETURN (ΕΠΑΝΑΦΟΡΑ) για να μεταβείτε στην προηγούμενη οθόνη μενού.

! Σημειώσεις

- ▶ Συνδέστε το καλώδιο HDMI στο HDMI/DVI IN ή τον ακροδέκτη (έξοδος HDMI) στο πίσω μέρος της συσκευής SIMPLINK του ακροδέκτη HDMI IN.
- ▶ Για το Home theater με τη λειτουργία SIMPLINK, αφού συνδέσετε τον ακροδέκτη HDMI με την παραπάνω μέθοδο, συνδέστε το καλώδιο DIGITAL AUDIO OUT στον ακροδέκτη DIGITAL AUDIO IN στο πίσω μέρος της τηλεόρασης και τον ακροδέκτη OPTICAL στο πίσω μέρος της συσκευής SIMPLINK.
- ▶ Όταν χρησιμοποιείτε την εξωτερική συσκευή με το SIMPLINK, πιέστε το πλήκτρο TV του πλήκτρου MODE (ΚΑΤΑΣΤΑΣΗ ΛΕΙΤΟΥΡΓΙΑΣ) στο τηλεχειριστήριο και έπειτα χρησιμοποιήστε την.
- ▶ Όταν η πηγή εισόδου εναλλάσσεται με άλλη με το πλήκτρο INPUT (είσοδος) του τηλεχειριστηρίου ή άλλων, η συσκευή που λειτουργεί με το SIMPLINK σταματά.
- ▶ Όταν επιλέγετε ή χρησιμοποιείτε τα μέσα της συσκευής με τη λειτουργία Home theater, το ηχείο εναλλάσσεται αυτόματα σε ηχείο HT (ακρόαση με το Home theater).

Λειτουργίες του SIMPLINK

Disc playback (Αναπαραγωγή δίσκου)

Έλεγχος συνδεδεμένων συσκευών AV πατώντας τα κουμπιά \wedge \vee \lt \gt , OK, \blacktriangleright , \blacksquare , \parallel , \blacktriangleleft και \blacktriangleright . (Το κουμπί * δεν παρέχει αυτές τις λειτουργίες.)

Direct Play (Άμεση αναπαραγωγή)

Αφότου συνδέσετε τις οπτικοακουστικές συσκευές με την τηλεόρασή σας, μπορείτε να ελέγξετε άμεσα τις συσκευές και να πραγματοποιήσετε αναπαραγωγή των μέσων χωρίς επιπλέον ρυθμίσεις.

Select AV device (Επιλογή οπτικοακουστικής συσκευής)

Σας δίνει τη δυνατότητα επιλογής μίας από τις οπτικοακουστικές συσκευές που είναι συνδεδεμένες με την τηλεόραση και τη δυνατότητα αναπαραγωγής από αυτήν.

Power off all devices (Απενεργοποίηση όλων των συσκευών)

Με την απενεργοποίηση της τηλεόρασης απενεργοποιούνται και όλες οι συνδεδεμένες συσκευές.

Switch audio-out (Εναλλαγή ήχου εξόδου)

Προσφέρει έναν εύκολο τρόπο εναλλαγής του ήχου εξόδου.

Ενεργοποίηση συγχρονισμού

Κατά την αναπαραγωγή συνδεδεμένης συσκευής AV, η τηλεόραση ενεργοποιείται αυτόματα.

* Αυτή η λειτουργία δεν παρέχεται από συσκευές που είναι συνδεδεμένες με την τηλεόραση μέσω καλωδίου HDMI, αλλά δεν υποστηρίζουν το σύστημα Simplink.

Μενού SIMPLINK

Πιέστε το κουμπί \wedge \vee \lt \gt και, στη συνέχεια, το κουμπί OK για να επιλέξετε την επιθυμητή προέλευση SIMPLINK.

- 1 TV viewing (Προβολή ΤΗΛΕΟΡΑΣΗΣ) : Εναλλαγή προς το προηγούμενο κανάλι της τηλεόρασης ανεξάρτητα από την τρέχουσα λειτουργία.
- 2 DISC playback (Αναπαραγωγή ΔΙΣΚΟΥ) : Επιλέξτε και αναπαραγάγετε δίσκους από συνδεδεμένες συσκευές. Όταν υπάρχουν διαθέσιμοι πολλοί δίσκοι, εμφανίζονται για περισσότερη ευκολία οι τίτλοι των δίσκων αυτών στο κάτω μέρος της οθόνης.
- 3 VCR playback (Αναπαραγωγή ΒΙΝΤΕΟ) : Ελέγξτε και πραγματοποιήστε αναπαραγωγή από το συνδεδεμένο βίντεο.
- 4 HDD Recordings playback (Αναπαραγωγή εγγραφών HDD) : Αναπαραγάγετε και ελέγξτε τις εγγραφές που βρίσκονται αποθηκευμένες σε HDD.
- 5 Audio Out to Home theatre/Audio Out to TV (Εξοδος ήχου προς Home theatre/Εξοδος ήχου προς τηλεόραση) : Επιλέξτε τα ηχεία του Home theatre ή της τηλεόρασης για την έξοδο του ήχου.

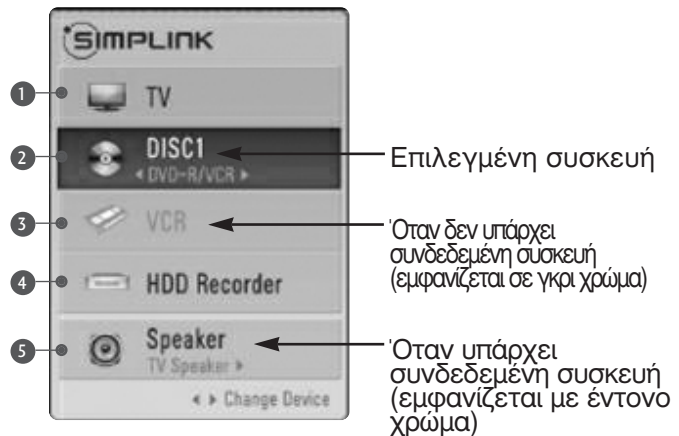

- Home theater: Υποστηρίζεται μόνο ένα κάθε φορά
- DVD, Recorder: Υποστηρίζονται μέχρι τρία κάθε φορά.
- VCR: Υποστηρίζεται μόνο ένα κάθε φορά

ΠΑΡΑΚΟΛΟΥΘΗΣΗ ΤΗΛΕΟΡΑΣΗΣ / ΕΛΕΓΧΟΣ ΠΡΟΓΡΑΜΜΑΤΟΣ

ΕΤΙΚΕΤΑ ΕΙΣΟΔΟΥ

Επιλέγει μία ετικέτα για κάθε πηγή εισόδου.

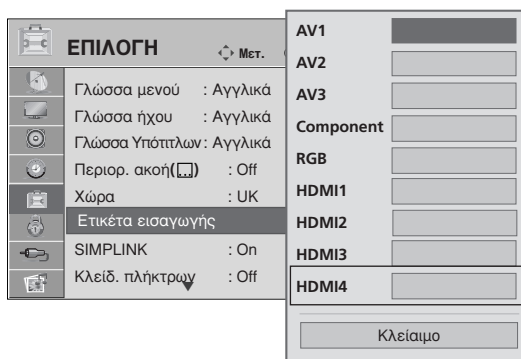
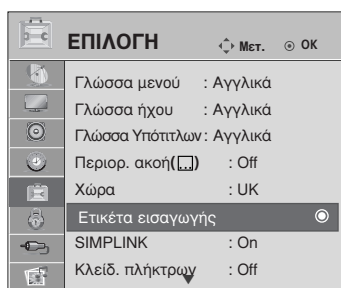

(Μόνο για το μοντέλο 50PG40**)

-   Επιλογή **ΕΠΙΛΟΓΗ**.
-   Επιλογή **Ετικέτα εισαγωγής**.
-   Επιλογή πηγής.
-  Επιλογή ετικέτας.

- Πατήστε το κουμπί MENU (ΜΕΝΟΥ) για να επιστρέψετε στην κανονική προβολή της τηλεόρασης.
- Πατήστε το κουμπί RETURN (ΕΠΑΝΑΦΟΡΑ) για να μεταβείτε στην προηγούμενη οθόνη μενού.

ΚΑΤΑΣΤΑΣΗ ΛΕΙΤΟΥΡΓΙΑΣ AV

Μπορείτε να απολαμβάνετε βέλτιστη ποιότητα εικόνα και ήχου όταν συνδέετε συσκευές AV σε εξωτερική είσοδο επιλέγοντας την κατάλληλη ρύθμιση.

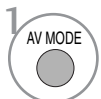
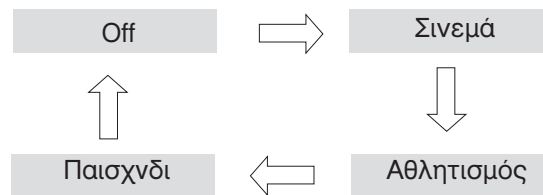

1 Πατήστε το κουμπί AV MODE (ΚΑΤΑΣΤΑΣΗ ΛΕΙΤΟΥΡΓΙΑΣ AV) συνεχώς για να επιλέξετε την πηγή που επιθυμείτε.



- Αν επιλέξετε κατάσταση λειτουργίας «**Cinema**» (Σινεμά) σε κατάσταση λειτουργίας AV, η κατάσταση λειτουργίας «Cinema» (Σινεμά) θα επιλεγεί και για «**Picture Mode**» (Κατάστ. εικόνας) και για «**Sound Mode**» (Κατάσταση ήχου) στα μενού «**PICTURE**» (ΕΙΚΟΝΑ) και «**AUDIO**» (ΗΧΟΣ) αντίστοιχα.
- Αν επιλέξετε «**Off**» (Απενεργοποίηση) στην κατάσταση λειτουργίας AV, θα επιλεγεί η εικόνα που είχατε ορίσει αρχικά.

ΓΙΑ ΝΑ ΧΡΗΣΙΜΟΠΟΙΗΣΕΤΕ ΤΗ ΣΥΣΚΕΥΗ ΑΠΟΘΗΚΕΥΣΗΣ USB

- ▶ Δεν είναι δυνατή η χρήση της λειτουργίας USB στα μοντέλα 50PG40**.

Όταν συνδέετε μία συσκευή αποθήκευσης USB

Όταν συνδέετε μία συσκευή USB, αυτόματα εμφανίζεται αυτή η οθόνη.

Σε μία συσκευή USB, δεν μπορείτε να προσθέσετε καινούργιο φάκελο ή να διαγράψετε τον υπάρχοντα φάκελο.

- 1 Συνδέστε τη συσκευή USB στις υποδοχές εισόδου USB (USB IN) πλευρικά της τηλεόρασης.

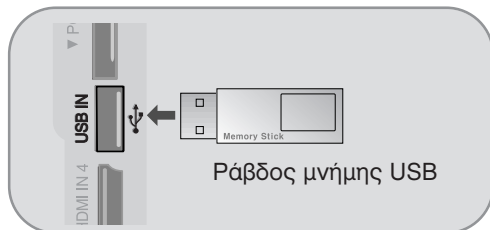

- Δεν υποστηρίζεται USB HDD
- Η τηλεόραση αυτή υποστηρίζει JPEG και MP3.

- 2 Επιλογή PHOTO LIST (ΛΙΣΤΑ ΦΩΤ.) ή MUSIC LIST (ΛΙΣΤΑ ΜΟΥΣ.).

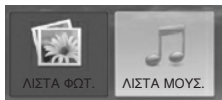

Κατά την αφαίρεση συσκευής USB

Επιλέξτε το μενού **Εξαγωγή USB** πριν αφαιρέσετε τη συσκευή USB.

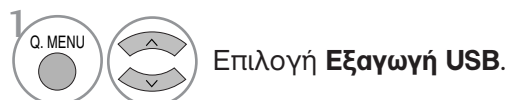

Προφυλάξεις για η χρήση της συσκευής αποθήκευσης USB

- ▶ Δυνατότητα αναγνώρισης υπάρχει μόνο για συσκευή αποθήκευσης USB.
- ▶ Αν η συσκευή αποθήκευσης USB είναι συνδεδεμένη μέσω κέντρου διακλάδωσης USB, η συσκευή δεν θα μπορεί να αναγνωριστεί.
- ▶ Μία συσκευή αποθήκευσης USB που χρησιμοποιεί πρόγραμμα αυτόματης αναγνώρισης μπορεί να μην αναγνωρίζεται.
- ▶ Μία συσκευή αποθήκευσης USB που χρησιμοποιεί δικό της οδηγό μπορεί να μην αναγνωρίζεται.
- ▶ Η ταχύτητα αναγνώρισης μίας συσκευής αποθήκευσης USB μπορεί να εξαρτάται από κάθε διαφορετική συσκευή.
- ▶ Παρακαλείστε να μην σβήνετε την τηλεόραση ή να βγάξετε τη συσκευή USB όταν η συνδεδεμένη συσκευή αποθήκευσης USB βρίσκεται σε λειτουργία. Όταν μία τέτοια συσκευή βγαίνει ή αποσυνδέεται ξαφνικά, τα αποθηκευμένα αρχεία ή η συσκευή αποθήκευσης USB μπορεί να καταστραφούν.
- ▶ Παρακαλείστε να μη συνδέετε τη συσκευή αποθήκευσης USB στην οποία έγινε τεχνητή επεξεργασία στον Η/Υ. Η συσκευή μπορεί να προκαλέσει δυσλειτουργία στο προϊόν ή αδυναμία αναπαραγωγής. Πότε μην ξεχνάτε να χρησιμοποιείτε μόνο συσκευή αποθήκευσης USB που έχει κανονικά αρχεία μουσικής ή αρχεία εικόνας.
- ▶ Παρακαλείστε να χρησιμοποιείτε μόνο συσκευή αποθήκευσης USB που διαμορφώθηκε σε διάταξη συστήματος αρχείων FAT32 που παρέχεται από το λειτουργικό σύστημα των Windows. Σε περίπτωση συσκευής αποθήκευσης που έχει διαμορφωθεί ως πρόγραμμα διαφορετικής χρησιμότητας και που δεν υποστηρίζεται από τα Windows, μπορεί αυτή η συσκευή να μην αναγνωρίζεται.
- ▶ Παρακαλείστε να συνδέετε την τροφοδοσία σε μία συσκευή αποθήκευσης USB που απαιτεί εξωτερική τροφοδοσία. Αν δεν το κάνετε, η συσκευή μπορεί να μην αναγνωρίζεται.
- ▶ Παρακαλείστε να συνδέετε τη συσκευή αποθήκευσης USB με καλώδιο που παρέχεται από κατασκευάστρια εταιρεία USB. Αν η συσκευή συνδεθεί με καλώδιο που δεν παρέχεται από κατασκευάστρια εταιρεία USB ή με καλώδιο υπερβολικά μεγάλου μήκους, η συσκευή μπορεί να μην αναγνωρίζεται.
- ▶ Κάποιες συσκευές αποθήκευσης USB μπορεί να μην υποστηρίζονται ή να μην λειτουργούν ομαλά.
- ▶ Η μέθοδος ευθυγράμμισης των αρχείων της USB συσκευής αποθήκευσης είναι παρεμφερής με αυτή των Window XP και το όνομα του αρχείου μπορεί να αναγνωρίσει μέχρι 100 αγγλικούς χαρακτήρες.
- ▶ Παρακαλείστε να αποθηκεύετε εφεδρικά τα σημαντικά αρχεία καθώς τα δεδομένα σε μία συσκευή αποθήκευσης USB μπορεί να καταστραφούν. Η διαχείριση των δεδομένων είναι ευθύνη του καταναλωτή και κατά συνέπεια ο κατασκευαστής δεν καλύπτει το προϊόν στο οποίο μπορεί να υπάρξει καταστροφή δεδομένων.

ΚΑΤΑΛΟΓΟΣ ΦΩΤΟΓΡΑΦΙΩΝ

Η Απεικόνιση στην Οθόνη μπορεί να είναι διαφορετική από την απεικόνιση στη δική σας συσκευή. Οι εικόνες είναι ένα παράδειγμα για να σας βοηθήσουν με τη λειτουργία της τηλεόρασης.

Υποστηρίζει φωτογραφικά αρχεία τύπου PHOTO(*.JPEG)

Γραμμή αναφοράς: 7680 x 4320

- Μπορείτε να αναπαράγετε μόνο αρχεία JPEG.
- Υποστηρίζεται μόνο η βασική σάρωση των JPEG (SOF0, SOF1 μόνο).
- Αρχεία των οποίων η μορφή δεν υποστηρίζεται εμφανίζονται σε μορφή bitmap.

Στοιχεία Οθόνης



- 1 Μετακινείται σε αρχείο ανώτερου επιπέδου
- 2 Τρέχουσα σελίδα / Σύνολο σελίδων
- 3 Συνολικός αριθμός φωτογραφιών που έχετε σημειώσει
- 4 Μνήμη USB η οποία μπορεί να χρησιμοποιηθεί
- 5 Αντίστοιχα πλήκτρα στο τηλεχειριστήριο

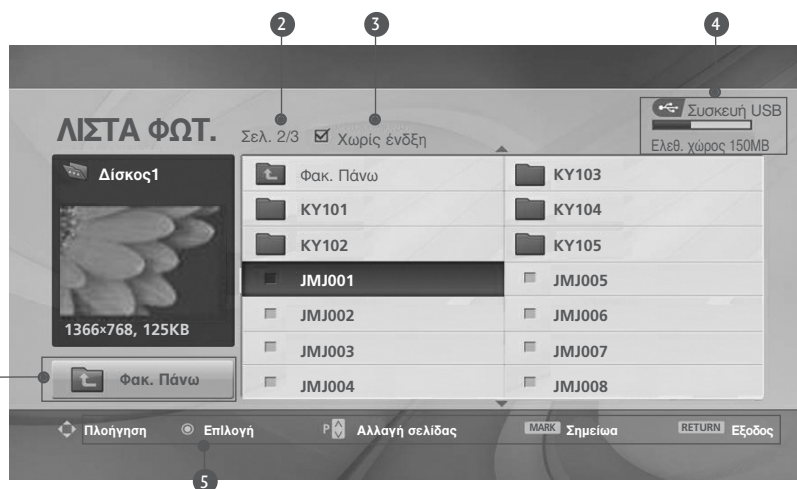







ΓΙΑ ΝΑ ΧΡΗΣΙΜΟΠΟΙΗΣΕΤΕ ΤΗ ΣΥΣΚΕΥΗ ΑΠΟΘΗΚΕΥΣΗΣ USB

Επιλογή Φωτογραφιών και Ανοιγμένο Μενού



- ▶ **Προβολή**: Απεικόνιση του επιλεγμένου στοιχείου.
- ▶ **Επιλ. Όλων**: επισημαίνετε όλες τις φωτογραφίες στην οθόνη.
- ▶ **ΥΑφαίρεση** Επισημάνσης Όλων (Unmark All): Αφαιρείτε την επισημάνση από όλες τις φωτογραφίες.
- ▶ **Διαγραφή**: Διαγραφή της επιλεγμένης φωτογραφίας.
- ▶ **Κλείσιμο**: Κλείσιμο του Αναδυόμενου Μενού.

-  Επιλογή του επιθυμητού φακέλου ή της μονάδας δίσκου.
-  Επιλογή των φωτογραφιών που επιθυμείτε.
-  εμφάνιση του αναδυόμενου μενού.
-  Επιλογή του αναδυόμενου μενού που επιθυμείτε.

- Χρησιμοποιήστε το κουμπί **P**   για να μετακινηθείτε στη σελίδα με τις φωτογραφίες.
- Χρησιμοποιείτε το πλήκτρο της Επισημάνσης **MARK** για να επισημάνετε ή να αφαιρέσετε την επισημάνση για κάποια φωτογραφία. Όταν μία ή περισσότερες φωτογραφίες επισημανθούν, μπορείτε να δείτε ξεχωριστά τις φωτογραφίες ή να έχετε παρουσίαση των εικόνων από τις φωτογραφίες που έχουν επισημανθεί. Αν καμία φωτογραφία δεν έχει επισημάνση, μπορείτε να δείτε όλες τις φωτογραφίες ξεχωριστά ή όλες τα φωτογραφίες του φακέλου σε παρουσίαση εικόνων.





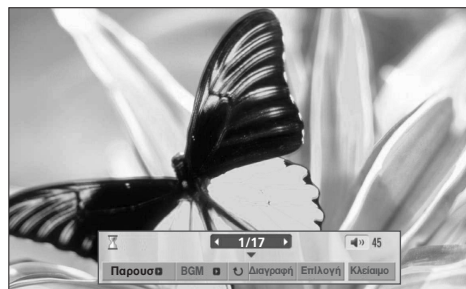

- Πατήστε το κουμπί RETURN (ΕΠΑΝΑΦΟΡΑ) για να επιστρέψετε στην κανονική προβολή της τηλεόρασης.

Ρυθμίστε το μενού να εμφανίζεται σε ολόκληρη την οθόνη

Μπορείτε να αλλάξετε τις ρυθμίσεις για να εμφανίζονται οι φωτογραφίες που είναι αποθηκευμένες σε συσκευή USB, σε μέγεθος που να καλύπτει όλη την οθόνη. Λεπτομερείς λειτουργίες είναι διαθέσιμες στην οθόνη εμφάνισης των φωτογραφιών σε μεγάλο μέγεθος.



Η αναλογία απεικόνισης μίας φωτογραφίας μπορεί να αλλάξει το μέγεθος της φωτογραφίας που εμφανίζεται στη οθόνη σε μεγάλο μέγεθος. Πατήστε το κουμπί RETURN (ΕΠΑΝΑΦΟΡΑ) για να μεταβείτε στην προηγούμενη οθόνη μενού.

- 1  Επιλογή του επιθυμητού φακέλου ή της μονάδας δίσκου.
- 2   Επιλογή των φωτογραφιών που επιθυμείτε.
- 3  εμφάνιση του αναδυόμενου μενού.
- 4  Επιλογή **Προβολή**
- 5  Η επιλεγμένη φωτογραφία εμφανίζεται σε πλήρες μέγεθος.

- Χρησιμοποιήστε το κουμπί P ^ v για να μετακινηθείτε στη σελίδα με τις φωτογραφίες.

ΓΙΑ ΝΑ ΧΡΗΣΙΜΟΠΟΙΗΣΕΤΕ ΤΗ ΣΥΣΚΕΥΗ ΑΠΟΘΗΚΕΥΣΗΣ USB

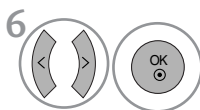
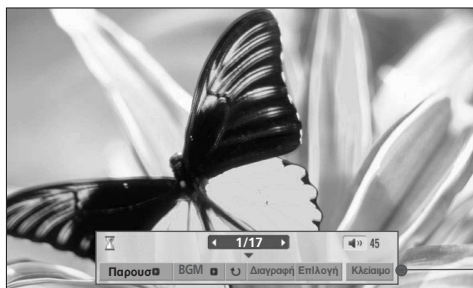

Επιλογή Παρουσ, BGM, (Περιστροφή), Διαγραφή, Επιλογή ή Κλείσιμο.

- Χρησιμοποιείτε τα πλήκτρα ^ v < > για να επιλέξετε την προηγούμενη ή την επόμενη φωτογραφία.
- Χρησιμοποιείτε τα πλήκτρα ^ v < > για να επιλέξετε και να ελέγξετε το μενού που εμφανίζεται σε ολόκληρη την οθόνη.

- ▶ **Παρουσ** : Όταν δεν έχει επιλεγεί καμία φωτογραφία, όλες οι φωτογραφίες στον τρέχοντα φάκελο εμφανίζονται κατά την παρουσίαση των φωτογραφιών. Όταν επιλέγετε, οι επιλεγμένες φωτογραφίες εμφανίζονται κατά τη διάρκεια παρουσίασης των εικόνων.
 - Ρυθμίστε το χρονικό διάστημα της παρουσίασης των εικόνων στην **Επιλογή**.
- ▶ **BGM** : Ακούστε μουσική ενώ βλέπετε φωτογραφίες σε μεγάλο μέγεθος.
 - Ρυθμίστε τη συσκευή **BGM** και το άλμπουμ στη θέση Επιλογή.
- ▶ **(Περιστροφή)** : Περιστρέψτε τις φωτογραφίες.
 - Δυνατότητα περιστροφής της φωτογραφίας κατά 90° δεξιόστροφα.
- ▶ **Διαγραφή**: Διαγραφή φωτογραφιών.
- ▶ **Επιλογή** : Ρυθμίζει τις τιμές για την ταχύτητα Παρουσίασης και το Φάκελο της Μουσικής.
 - Χρησιμοποιείτε τα πλήκτρα < > και το πλήκτρο **OK** για να ρυθμίσετε τις τιμές. Μετά πηγαίνετε στο **OK** και πιέστε **OK** για να αποθηκεύσετε τις ρυθμίσεις.
 - Δεν μπορείτε να αλλάξετε τα Φάκελο της Μουσικής ενώ γίνεται αναπαραγωγή BGM.
- ▶ **Κλείσιμο** : Γίνεται απόκρυψη του μενού στην οθόνη μεγάλου μεγέθους.
 - Για να δείτε ξανά το μενού σε ολόκληρη την οθόνη, πιέστε το πλήκτρο **OK** για να εμφανιστεί.

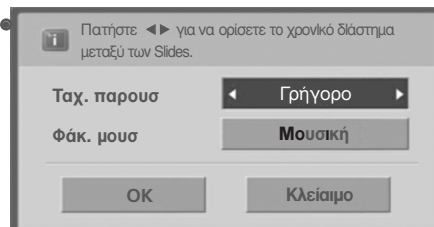

ΚΑΤΑΛΟΓΟΣ ΜΟΥΣΙΚΗΣ

Τα μουσικά αρχεία που έχουν αγοραστεί (*.MP3) μπορεί να περιέχουν περιορισμούς ως προς τα πνευματικά δικαιώματα.

Η αναπαραγωγή αυτών των αρχείων μπορεί να υποστηρίζεται από αυτό το μοντέλο.

Τα μουσικά αρχεία στη συσκευή σας USB μπορούν να αναπαραχθούν από αυτή τη μονάδα.

Η Απεικόνιση στην Οθόνη μπορεί να είναι διαφορετικά από την απεικόνιση στη δική σας συσκευή.

Οι εικόνες είναι παράδειγμα για να σας βοηθήσουν με τη λειτουργία της τηλεόρασης.

MUSIC (*.MP3) υποστηριζόμενο αρχείο

Ρυθμός ροής Bit (Bit rate) 32 ~ 320

• Ρυθμός δειγματοληψίας MPEG1 layer 3: 32 kHz, 44.1 kHz, 48 kHz.

Στοιχεία Οθόνης

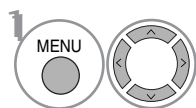

Επιλογή USB.

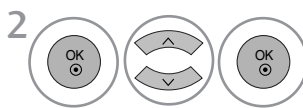

Επιλογή Λίστα μουσικής.

1 Μετακινείται σε αρχείο ανώτερου επιπέδου

2 Τρέχουσα σελίδα / Σύνολο σελίδων

3 Συνολικός αριθμός μουσικών θεμάτων με επισήμανση

4 Μνήμη USB η οποία μπορεί να χρησιμοποιηθεί

5 Αντίστοιχα πλήκτρα στο τηλεχειριστήριο



ΓΙΑ ΝΑ ΧΡΗΣΙΜΟΠΟΙΗΣΕΤΕ ΤΗ ΣΥΣΚΕΥΗ ΑΠΟΘΗΚΕΥΣΗΣ USB

Επιλογή Μουσικής και Αναιόμενο Μενού

Όπως φαίνεται, μέχρι και 6 μουσικοί τίτλοι εμφανίζονται ανά σελίδα.



► **Αναπαρ. (Κατά τη διακοπή):** Αναπαράγετε τα επιλεγμένα μουσικά θέματα. Όταν ένα μουσικό θέμα τελειώσει, θα αναπαραχθεί το επόμενο επιλεγμένο θέμα. Όταν δεν υπάρχουν επιλεγμένα μουσικά θέματα για να αναπαραχθούν, θα αναπαραχθεί το επόμενο στον τρέχοντα φάκελο. Αν μετακινηθείτε σε διαφορετικό φάκελο και πιέσετε το πλήκτρο OK, η μουσική που αναπαράγεται εκείνη τη στιγμή θα σταματήσει.

► **Αναπαρ. Επιλ. :** Αναπαράγετε τα επιλεγμένα μουσικά θέματα. Όταν ένα μουσικό θέμα τελειώσει, το επόμενο επιλεγμένο θέμα θα αναπαραχθεί αυτόματα.

► **Διακοπή Αναπαγωγής (κατά τη διάρκεια της αναπαγωγής) :** Σταματάτε τη μουσική που αναπαράγεται.

► **Αναπαγωγή με Φωτογραφίες :** Αρχίστε την αναπαγωγή των επιλεγμένων μουσικών θεμάτων και στη συνέχεια μετακινηθείτε στον Κατάλογο των Φωτογραφιών.

► **Επιλ. Όλων :** Επισημάνετε όλα τα μουσικά θέματα που περιέχονται στο φάκελο.

► **Αφαίρεση Επισημάνσης Όλων :** Αφαιρέστε την επισημάνση από όλα τα μουσικά θέματα.



► **Διαγραφή :** Διαγραφή των επιλεγμένων αρχείων μουσικής.



► **Κλείσιμο :** Κλείσιμο του Αναδυόμενου Μενού.

1  Επιλογή του επιθυμητού φακέλου ή της μονάδας δίσκου.

2   Επιλογή των αρχείων μουσικής που επιθυμείτε.

3  Εμφάνιση του αναδυόμενου μενού.

4   Επιλογή του αναδυόμενου μενού που επιθυμείτε.

• Χρησιμοποιήστε το κουμπί P   για να μετακινηθείτε στη σελίδα με τη μουσική

• Χρησιμοποιήστε το πλήκτρο της Επισημάνσης **MARK** για να επισημάνετε ή να αφαιρέσετε την επισημάνση από κάποιο μουσικό θέμα. Όταν έχει επισημανθεί ένα ή περισσότερα μουσικά αρχεία, τα μουσικά θέματα που έχουν επισημανθεί θα αναπαραχθούν στη σειρά. Για παράδειγμα, αν θέλετε να ακούσετε μόνο ένα συγκεκριμένο μουσικό θέμα συνεχόμενα, απλά επισημάνετε μόνο το συγκεκριμένο μουσικό θέμα και αναπαράγετέ το. Αν δεν υπάρχει καμία επισημάνση σε μουσικό θέμα, όλη η μουσική που περιέχεται στο φάκελο θα αναπαράγεται με τη σειρά.

• Πατήστε το κουμπί RETURN (ΕΠΑΝΑΦΟΡΑ) για να επιστρέψετε στην κανονική προβολή της τηλεόρασης.

- Αν δεν πιέσετε κανένα πλήκτρο για κάποιο χρονικό διάστημα κατά τη διάρκεια της αναπαραγωγής, το κουτί πληροφοριών αναπαραγωγής (όπως φαίνεται παρακάτω) θα κινείται σαν προστασία της οθόνης.
- Η «Προστασία της Οθόνης» ?
Η προστασία της οθόνης προορίζεται για να αποτρέψει την καταστροφή των κουκίδων της εικόνας (pixel) της οθόνης εξαιτίας της παραμονής μίας σταθερής εικόνας στην οθόνη για εκτεταμένο χρονικό διάστημα.

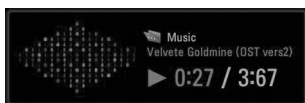

! Σημειώσεις

- ▶ Κατά την αναπαραγωγή μουσικής, το εμφανίζεται δίπλα από τον τίτλο του μουσικού κομματιού.
- ▶ Μουσική που έχει καταστραφεί ή έχει παραφθαρεί δεν αναπαράγεται αλλά εμφανίζεται η ένδειξη 00:00 στον χρόνο της αναπαραγωγής.
- ▶ Μουσική που έχετε «κατεβάσει» από πληρωμένη υπηρεσία με προστασία πνευματικής ιδιοκτησίας δεν αρχίζει να αναπαράγεται αλλά δείχνει άστοχες πληροφορίες στον χρόνο της αναπαραγωγής.
- ▶ Αν πιέσετε τα πλήκτρα **OK**, ■ η προστασία της οθόνης θα σταματήσει.
- ▶ Τα πλήκτρα **PLAY**(▶), **Pause**(||), ■, ▶▶, ◀◀ στο τηλεχειριστήριο είναι επίσης διαθέσιμα σε αυτή τη λειτουργία.
- ▶ Μπορείτε να χρησιμοποιήσετε το πλήκτρο ▶▶ για να επιλέξετε το επόμενο κομμάτι και το πλήκτρο ◀◀ για να επιλέξετε το προηγούμενο κομμάτι.









EPG (ΗΛΕΚΤΡΟΝΙΚΟΣ ΟΔΗΓΟΣ ΠΡΟΓΡΑΜΜΑΤΟΣ) (ΣΕ ΑΝΑΛΟΓΙΚΗ ΚΑΤΑΣΤΑΣΗ ΛΕΙΤΟΥΡΓΙΑΣ)

Το σύστημα αυτό διαθέτει ηλεκτρονικό οδηγό προγράμματος (EPG) που σας βοηθάει να πλοηγηθείτε σε όλες τις δυνατές επιλογές προβολής.

Η λειτουργία EPG παρέχει πληροφορίες όπως λίστες προγράμματος, χρόνοι έναρξης και τερματισμού για όλες τις διαθέσιμες υπηρεσίες. Επιπλέον, στη λειτουργία EPG διατίθενται συνήθως λεπτομερείς πληροφορίες σχετικά με το πρόγραμμα (η διαθεσιμότητα και η ποσότητα των πληροφοριών προγράμματος ποικίλει ανάλογα με τον εκάστοτε ραδιοτηλεοπτικό φορέα).

Η λειτουργία αυτή μπορεί να χρησιμοποιηθεί μόνο όταν οι πληροφορίες EPG μεταδίδονται από ραδιοτηλεοπτικούς φορείς.

Η λειτουργία EPG εμφανίζει περιγραφή του προγράμματος για τις επόμενες 8 ημέρες.

	Εμφάνιση πληροφοριών παρούσας οθόνης.
	Εμφανίζεται με το πρόγραμμα DTV.
	Εμφανίζεται με το Radio Programme (Ραδιοφωνικό πρόγραμμα).
	Εμφανίζεται με το MHEG Programme (Πρόγραμμα MHEG).
	Εμφανίζεται με το Teletext Programme (Πρόγραμμα Teletext).
	Εμφανίζεται με το Subtitle Programme (Πρόγραμμα υποτίτλων).
	Εμφανίζεται με το Scramble Programme (Πρόγραμμα κωδικοποίησης).
	Εμφανίζεται με το Dolby Programme (Πρόγραμμα Dolby).

Ενεργοποίηση/Απενεργοποίηση EPG



1 Ενεργοποίηση ή απενεργοποίηση του EPG.



Επιλογή προγράμματος













ή  Επιλογή του προγράμματος που επιθυμείτε.















2 Προβολή του επιλεγμένου προγράμματος.







Λειτουργία πλήκτρων σε κατάσταση λειτουργίας NOW/NEXT Guide (Οδηγός ΤΡΕΧΟΝΤΟΣ/ΕΠΟΜΕΝΟΥ προγράμματος)

- | | | | |
|---|---|---|--|
|  ΚΟΚΚΙΝΟ | Αλλαγή λειτουργίας EPG. |  | Επιλογή προγράμματος αναμετάδοσης. |
|  ΚΙΤΡΙΝΟ | Μετάβαση στη λειτουργία ρύθμισης Εγγραφής με χρονοδιακόπτη/Υπενθύμισης. |  | Page Up/Down (Μετακίνηση πάνω/κάτω στη σελίδα) |
|  ΜΠΛΕ | Μετάβαση στη λειτουργία λίστας Εγγραφής με χρονοδιακόπτη/Υπενθύμισης. |  | ή  Απενεργοποίηση της λειτουργίας EPG. |
|  OK | Αλλαγή του επιλεγμένου προγράμματος. |  | Επιλογή προγράμματος ΤΗΛΕΟΡΑΣΗΣ ή ΡΑΔΙΟΦΩΝΟΥ. |
|  | Επιλογή ΤΡΕΧΟΝΤΟΣ ή ΕΠΟΜΕΝΟΥ προγράμματος. |  | Ενεργοποίηση ή απενεργοποίηση των λεπτομερών πληροφοριών |

Λειτουργία πλήκτρων σε κατάσταση λειτουργίας 8 Days Guide (Οδηγός 8 ημερών)

- | | | | |
|---|--|---|---|
|  ΚΟΚΚΙΝΟ | Αλλαγή λειτουργίας EPG |  | Επιλογή προγράμματος αναμετάδοσης |
|  ΠΡΑΣΙΝΟ | Μετάβαση στην κατάσταση λειτουργίας Date setting (Ρύθμιση ημερομηνίας) |  | Page Up/Down (Μετακίνηση πάνω/κάτω στη σελίδα) |
|  ΚΙΤΡΙΝΟ | Μετάβαση στη λειτουργία ρύθμισης Εγγραφής με χρονοδιακόπτη/Υπενθύμισης |  | ή  Απενεργοποίηση της λειτουργίας EPG |
|  ΜΠΛΕ | Μετάβαση στη λειτουργία λίστας Εγγραφής με χρονοδιακόπτη/Υπενθύμισης |  | Επιλογή προγράμματος ΤΗΛΕΟΡΑΣΗΣ ή ΡΑΔΙΟΦΩΝΟΥ |
|  OK | Αλλαγή του επιλεγμένου προγράμματος. |  | Ενεργοποίηση ή απενεργοποίηση των λεπτομερών πληροφοριών |
|  | Επιλογή ΤΡΕΧΟΝΤΟΣ ή ΕΠΟΜΕΝΟΥ προγράμματος | | |

Λειτουργία πλήκτρων σε κατάσταση λειτουργίας Date Change (Αλλαγή ημερομηνίας)

- | | | | |
|---|---|---|---|
|  ΠΡΑΣΙΝΟ | Απενεργοποίηση λειτουργίας ρύθμισης ημερομηνίας |  | Απενεργοποίηση λειτουργίας ρύθμισης ημερομηνίας |
|  OK | Αλλαγή στην επιλεγμένη ημερομηνία |  | ή  Απενεργοποίηση της λειτουργίας EPG |
|  | Επιλογή ημερομηνίας | | |

EPG (ΗΛΕΚΤΡΟΝΙΚΟΣ ΟΔΗΓΟΣ ΠΡΟΓΡΑΜΜΑΤΟΣ) (ΣΕ ΑΝΑΛΟΓΙΚΗ ΚΑΤΑΣΤΑΣΗ ΛΕΙΤΟΥΡΓΙΑΣ)

Λειτουργία πλήκτρων σε πλαίσιο εκτενούς περιγραφής



Μετακίνηση πάνω/κάτω σε κείμενο



Μετάβαση στη λειτουργία ρύθμισης Εγγραφής με \χρονοδιακόπτη/Υπενθύμισης



Ενεργοποίηση ή απενεργοποίηση των λεπτομερών πληροφοριών



ή



Απενεργοποίηση της λειτουργίας EPG

Λειτουργία πλήκτρων σε κατάσταση λειτουργίας Record/Remind Setting (Ρύθμιση εγγραφής/υπενθύμισης)

- Η λειτουργία αυτή είναι διαθέσιμη μόνο όταν εξοπλισμός εγγραφής που χρησιμοποιεί σήματα εγγραφής pin8 έχει συνδεθεί σε ακροδέκτη DTV-OUT(AV2) με καλώδιο SCART.



Αλλαγή σε κατάσταση λειτουργίας Guide ή Timer list (Λίστας οδηγού ή χρονοδιακόπτη)



Επιλογή τύπου, υπηρεσίας, ημερομηνίας ή χρόνου έναρξης/λήξης



Αποθήκευση εγγραφής με Χρονοδιακόπτη/Υπενθύμισης



Ρύθμιση λειτουργιών

Λειτουργία κουμπιών σε κατάσταση λειτουργίας λίστας προγράμματος



Προσθήκη νέας λειτουργίας Manual Timer setting(Χειροκίνητη ρύθμιση χρονοδιακόπτη)



Μεταβείτε στην κατάσταση λειτουργίας επεξεργασίας της λίστας προγράμματος.



Διαγραφή του επιλεγμένου στοιχείου



Αλλαγή σε κατάσταση λειτουργίας οδηγού



Επιλογή **Schedule List** (Προγρ. Λίστα).

ΕΛΕΓΧΟΣ ΕΙΚΟΝΑΣ

ΕΛΕΓΧΟΣ ΜΕΓΕΘΟΥΣ ΕΙΚΟΝΑΣ (ΛΟΓΟΣ ΕΙΚΟΝΑΣ)

Η οθόνη μπορεί να εμφανίζεται σε διάφορες μορφές ; 16:9, Μόνο σκαναρ, Κανονική, 4:3, 14:9 ή Ζουμ1/2.

Αν εμφανίζεται στην οθόνη μια στατική εικόνα για μεγάλο χρονικό διάστημα, αυτή θα αποτυπωθεί στην οθόνη και θα είναι πάντα ορατή.

Μπορείτε να ρυθμίσετε την αναλογία μεγέθυνσης χρησιμοποιώντας το κουμπί  .

Αυτή η λειτουργία χρησιμοποιείται στο παρακάτω σήμα.

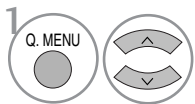

Επιλογή **Αναλογία οθόνης**.

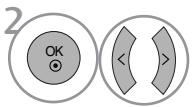

Επιλογή της επιθυμητής μορφής εικόνας.

- Μπορείτε, επίσης, να ρυθμίσετε τη λειτουργία **Αναλογία οθόνης** στο μενού **ΕΙΚΟΝΑ**.
- Για «Zoom Setting» (Ρύθμιση ζουμ), επιλέξτε «14:9», «Zoom1» και «Zoom2» στο «Ratio Menu» (Μενού λόγου διαστάσεων). Μετά τη ρύθμιση της επιλογής ζουμ, η οθόνη επιστρέφει στη λειτουργία «Q. Menu» (Γρήγορο μενού).

• 16:9

Η επιλογή που ακολουθεί θα σας καθοδηγήσει ώστε να ρυθμίσετε την εικόνα οριζόντια, σε γραμμική αναλογία, ώστε να χωράει σε ολόκληρη την οθόνη (είναι χρήσιμη για την προβολή 4:3 διαμορφωμένων δίσκων DVD).



• Μόνο σκαναρ

Η ακόλουθη επιλογή σας οδηγεί στην εμφάνιση της εικόνας με την καλύτερη ποιότητα χωρίς απώλεια της αρχικής εικόνας σε υψηλή ανάλυση.
Σημείωση: Εάν υπάρχουν παράσιτα στην αρχική εικόνα, αυτά εμφανίζονται στην άκρη της εικόνας.



• Κανονική

Όταν η τηλεόρασή σας λαμβάνει ένα σήμα ευρείας εικόνας, θα αλλάξει αυτόματα στη μορφή εικόνας που θα αποσταλεί.



• 4:3

Η επιλογή που ακολουθεί θα σας καθοδηγήσει ώστε να προβάλετε μια εικόνα με αρχικό λόγο διαστάσεων 4:3, με γκριζες γραμμές στη δεξιά και την αριστερή πλευρά της.



ΕΛΕΓΧΟΣ ΕΙΚΟΝΑΣ

• 14:9

Μπορείτε να απολαύσετε την μορφή προβολής 14:9 ή διάφορα τηλεοπτικά προγράμματα στη λειτουργία προβολής 14:9. Η προβολή μορφής 14:9 προβάλλεται αυτούσια αλλά η προβολή 4:3 μεγενθύνεται προς τα αριστερά, δεξιά, πάνω και κάτω.



• Zoom 1 (Ζουμ1)

Ακολουθεί μια επιλογή που θα σας καθοδηγήσει να προβάλετε την εικόνα χωρίς καμία εναλλαγή, ενώ θα χωράει σε ολόκληρη την οθόνη. Ωστόσο, το επάνω και το κάτω τμήμα της εικόνας θα περικοπεί.



• Zoom 2 (Ζουμ2)

Επιλέξτε Zoom2 όταν θέλετε να μεταβληθεί η εικόνα, να επεκταθεί οριζόντια και να περικοπεί κάθετα. Η εικόνα θα προσαρμοστεί ανάλογα με την αλλοίωση και την κάλυψη οθόνης.



! Σημειώσεις

- ▶ Σε κατάσταση λειτουργίας Component, HDMI, μπορείτε να επιλέξετε μόνο μεταξύ των **4:3**, **16:9** (Ευρεία εικόνα), **14:9** και **Zoom 1/2**.
- ▶ Σε κατάσταση λειτουργίας RGB μπορείτε να επιλέξετε μόνο μεταξύ των 4:3 και 16:9 (Ευρεία εικόνα).
- ▶ Στην κατάσταση λειτουργίας «HDMI/Component» (HDMI/Εξάρτημα) (πάνω από 720p), η λειτουργία «Just Scan» (Μόνο σάρωση) είναι διαθέσιμη.

ΠΡΟΕΠΙΛΕΓΜΕΝΕΣ ΡΥΘΜΙΣΕΙΣ ΕΙΚΟΝΑΣ

Κατάσταση εικόνας-Προεπιλογή

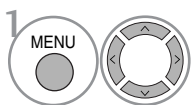
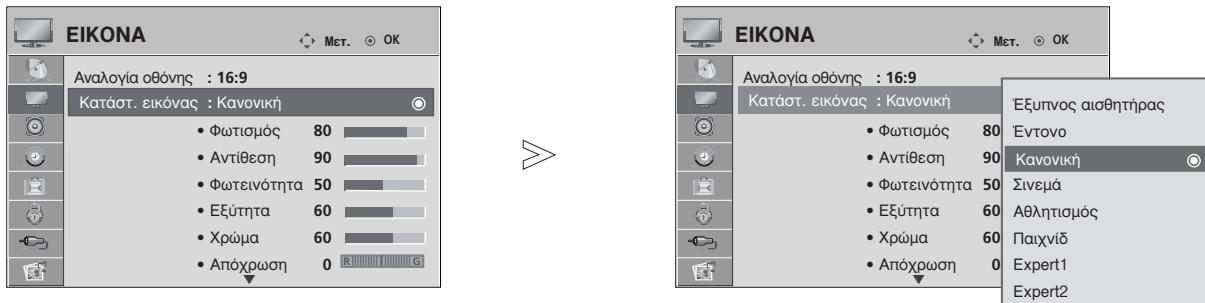

Επιλογή **ΕΙΚΟΝΑ**.

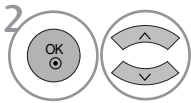

Επιλογή **Κατάστ. εικόνας**.

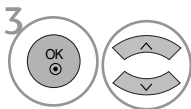

Επιλογή **Intelligent Sensor** (Εξυπνος αισθητήρας) (μόνο σε τηλεοράσεις LCD), **Vivid** (Έντονο), **Standard** (Κανονική), **Cinema** (Σινεμά), **Sport** (Αθλητισμός) ή **Game** (Παιχνίδ).

- ΞΗ λειτουργία Κατάστ. Εικόνας (Κατάσταση εικόνας) προσαρμόζει την τηλεόραση ώστε να έχει την καλύτερη δυνατή εικόνα. Επιλέξτε την προεπιλεγμένη τιμή του μενού Κατάστ. Εικόνας (Κατάσταση εικόνας) βάσει της κατηγορίας του προγράμματος.
- Όταν είναι ενεργοποιημένος ο έξυπνος αισθητήρας, ρυθμίζεται αυτόματα η κατάλληλη εικόνα σύμφωνα με τις συνθήκες περιβάλλοντος. (Μόνο σε τηλεοράσεις LCD)
- Μπορείτε, επίσης, να ρυθμίσετε το **Κατάστ. εικόνας** στο Q. Menu (Γρήγορο μενού).
- "Εξυπνο μάτι" Ρυθμίζει την ικόνα ανάλογα με τις γύρω συνθήκες.(μόνο σε τηλεοράσεις LCD)

- Πατήστε το κουμπί MENU (ΜΕΝΟΥ) για να επιστρέψετε στην κανονική προβολή της τηλεόρασης.
- Πατήστε το κουμπί RETURN (ΕΠΑΝΑΦΟΡΑ) για να μεταβείτε στην προηγούμενη οθόνη μενού.

ΕΛΕΓΧΟΣ ΕΙΚΟΝΑΣ

Στοιχείο ελέγχου Αυτόματος τόνος χρωμάτων (Θερμό/Μέσο/Κρύο)

Επιλέξτε μία από τις τρεις αυτόματες ρυθμίσεις χρώματος. Ρυθμίστε στην τιμή warm (Θερμό) για να ενισχύσετε τα θερμότερα χρώματα όπως το κόκκινο ή στην τιμή cool (ψυχρό) για λιγότερο έντονα χρώματα με περισσότερο μπλε.

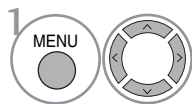
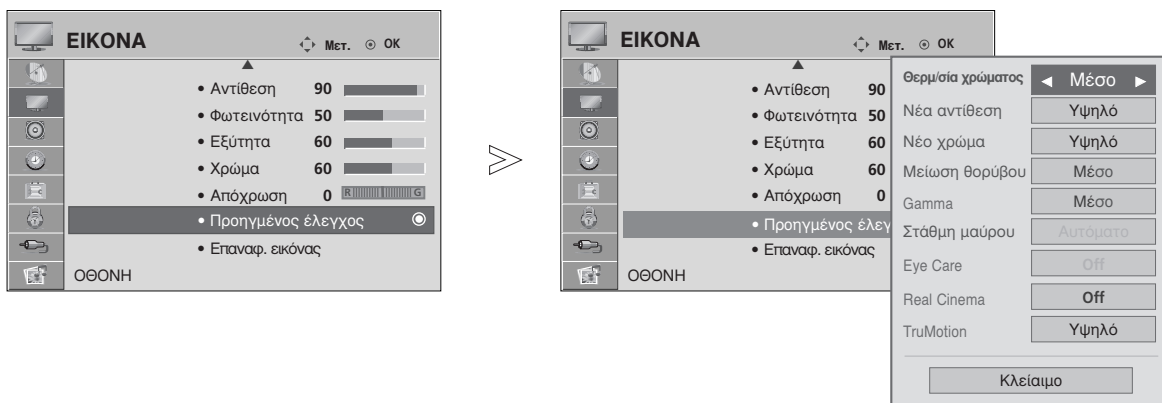

Επιλογή **EIKONA**.

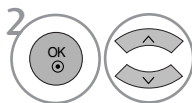

Επιλογή **Προηγμένος έλεγχος**.

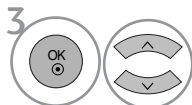

Επιλογή **Θερμ/σία χρώματος**.

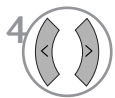

Δυνατότητα επιλογής μεταξύ των: **Ψυχρό**, **Μέσο** ή **Θερμό**.

- Πατήστε το κουμπί MENU (MENOY) για να επιστρέψετε στην κανονική προβολή της τηλεόρασης.
- Πατήστε το κουμπί RETURN (ΕΠΑΝΑΦΟΡΑ) για να μεταβείτε στην προηγούμενη οθόνη μενού.

ΜΗ ΑΥΤΟΜΑΤΗ ΡΥΘΜΙΣΗ ΕΙΚΟΝΑΣ

Κατάσταση εικόνας-Επιλογή Χρήστης

- **Back Light** (Πίσω φωτισμός) (μόνο σε τηλεοράσεις LCD)
Για να ρυθμίσετε τη φωτεινότητα της οθόνης, ρυθμίστε τη φωτεινότητα του πάνελ LCD.
- **Αντίθεση**
Ρυθμίζει τη διαφορά μεταξύ των φωτεινών και σκούρων επιπέδων στην εικόνα.
- **Φωτεινότητα**
Αυξάνει ή μειώνει το ποσοστό άσπρου χρώματος στην εικόνα.
- **Ευκρίνεια**
Ρυθμίζει το επίπεδο ακρίβειας των άκρων μεταξύ των φωτεινών και σκούρων περιοχών της εικόνας. Όσο πιο χαμηλό είναι το επίπεδο, τόσο πιο ομαλή είναι η εικόνα.
- **Χρώμα**
Ρυθμίζει την ένταση όλων των χρωμάτων.
- **Απόχρωση**
Ρυθμίζει την ισορροπία μεταξύ του κόκκινου και του πράσινου χρώματος.

Η λειτουργία αυτή δεν είναι διαθέσιμη στο «Intelligent Sensor (μόνο σε τηλεοράσεις LCD)» (Εξυπνος αισθητήρας).

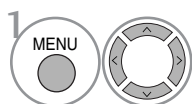
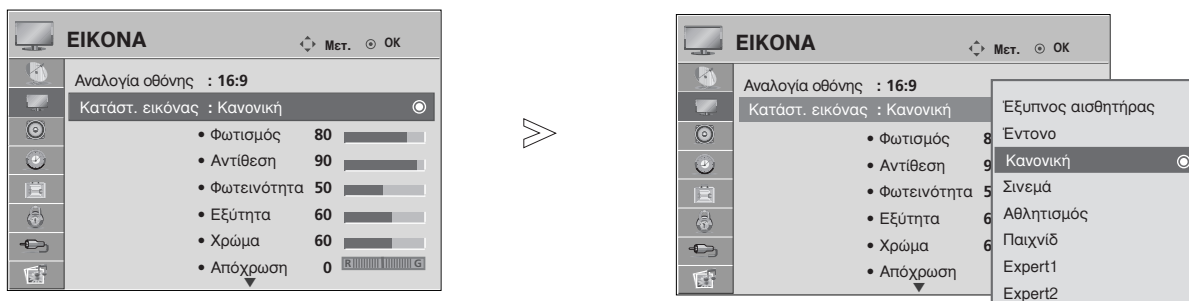

Επιλογή **ΕΙΚΟΝΑ**.

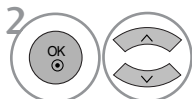

Επιλογή **Κατάστ. εικόνας**.

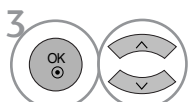

Επιλογή **Έντονο, Κανονική, Σινεμά, Αθλητισμός ή Παιχνίδ**

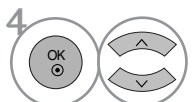

Επιλογή **Back Light** (Πίσω φωτισμός) (μόνο σε τηλεοράσεις LCD), **Αντίθεση**, **Φωτεινότητα**, **Εξύτητα**, **Χρώμα** ή **Απόχρωση**.

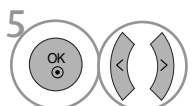

Πραγματοποιήστε τις κατάλληλες ρυθμίσεις.

- Πατήστε το κουμπί MENU (ΜΕΝΟΥ) για να επιστρέψετε στην κανονική προβολή της τηλεόρασης.
- Πατήστε το κουμπί RETURN (ΕΠΑΝΑΦΟΡΑ) για να μεταβείτε στην προηγούμενη οθόνη μενού.

! Σημειώσεις

- ▶ Δεν μπορείτε να ρυθμίσετε το χρώμα, την ευκρίνεια και τη χροιά σε κατάσταση λειτουργίας RGB-PC στα επίπεδα που επιθυμείτε.

ΕΛΕΓΧΟΣ ΕΙΚΟΝΑΣ

Κατάσταση λειτουργίας εικόνας-Έλεγχος Expert

Χάρη στη δυνατότητα κατηγοριοποίησης, με τα Expert1 και Expert2 οι χρήστες έχουν στη διάθεσή τους περισσότερες κατηγορίες τις οποίες μπορούν να ρυθμίσουν όπως επιθυμούν, απολαμβάνοντας εικόνα βέλτιστης ποιότητας.

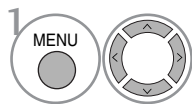
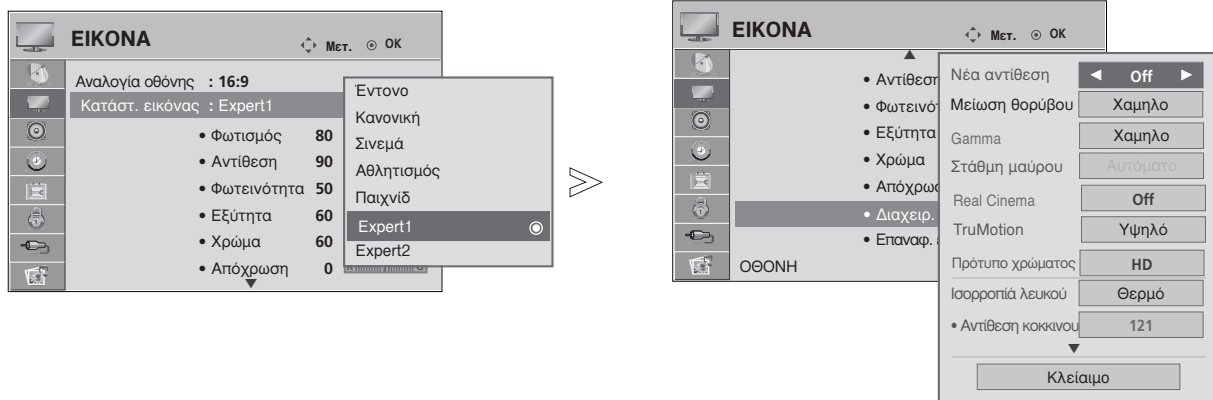

Επιλογή **ΕΙΚΟΝΑ**.

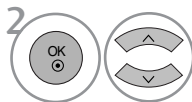

Επιλογή **Κατάστ. εικόνας**.

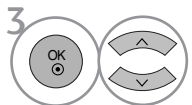

Επιλογή **Expert1** ή **Expert2**.

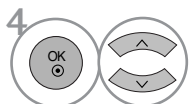

Επιλογή **Διαχειρ. Ειδικού**.

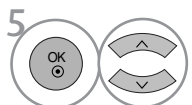

Επιλογή επιθυμητής Πηγής.

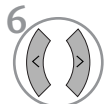

Πραγματοποιήστε τις κατάλληλες ρυθμίσεις.

- Πατήστε το κουμπί MENU (ΜΕΝΟΥ) για να επιστρέψετε στην κανονική προβολή της τηλεόρασης.
- Πατήστε το κουμπί RETURN (ΕΠΑΝΑΦΟΡΑ) για να μεταβείτε στην προηγούμενη οθόνη μενού.

ΤΕΧΝΟΛΟΓΙΑ ΒΕΛΤΙΩΣΗΣ ΕΙΚΟΝΑΣ

Νέα αντίθεση

Βελτιστοποιεί αυτόματα την αντίθεση σύμφωνα με τη φωτεινότητα της αντανάκλασης.

Νέο χρώμα

Ρυθμίζει αυτόματα τα χρώματα της αντανάκλασης ώστε να αναπαραχθούν όσο το δυνατόν πιο πιστά στα φυσικά χρώματα.

Μείωση θορύβου

Αφαιρεί το θόρυβο σε σημείο όπου δεν καταστρέφει την αρχική εικόνα.

Γάμμα

Μεγάλες τιμές γάμμα έχουν ως αποτέλεσμα εικόνες με υπόλευκο χρώμα, ενώ χαμηλές τιμές γάμμα έχουν ως αποτέλεσμα εικόνες με έντονη αντίθεση.

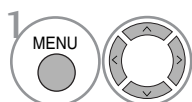
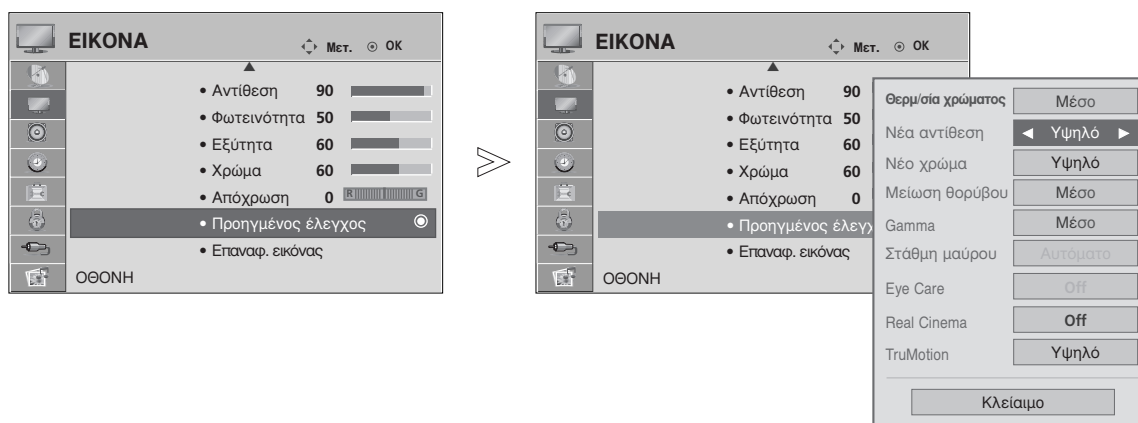

1 Επιλογή **ΕΙΚΟΝΑ**.

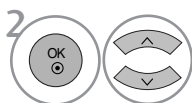

2 Επιλογή **Προηγμένος έλεγχος**.

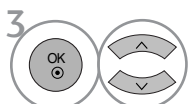

3 Επιλογή **Νέα αντίθεση, Νέο χρώμα, Μείωση θορύβου** ή **Gamma**.



4 Επιλογή επιθυμητής Πηγής.

- Πατήστε το κουμπί MENU (ΜΕΝΟΥ) για να επιστρέψετε στην κανονική προβολή της τηλεόρασης.
- Πατήστε το κουμπί RETURN (ΕΠΑΝΑΦΟΡΑ) για να μεταβείτε στην προηγούμενη οθόνη μενού.

ΕΛΕΓΧΟΣ ΕΙΚΟΝΑΣ

ΠΡΟΗΓΜΕΝΟ – ΛΕΙΤΟΥΡΓΙΑ FILM / REAL CINEMA

(42/47LG60**, 42LG61** Μόνο)

Για να ρυθμίσετε τη συσκευή της τηλεόρασής σας ώστε να παρακολουθείτε ταινίες με βέλτιστη ποιότητα εικόνας:

Αυτή η λειτουργία χρησιμοποιείται στην παρακάτω κατάσταση λειτουργίας: TV, AV ή Component 480i/576i/1080i (Μόνο στα μοντέλα **Κατάστ. Κινηματ.**).

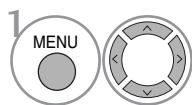
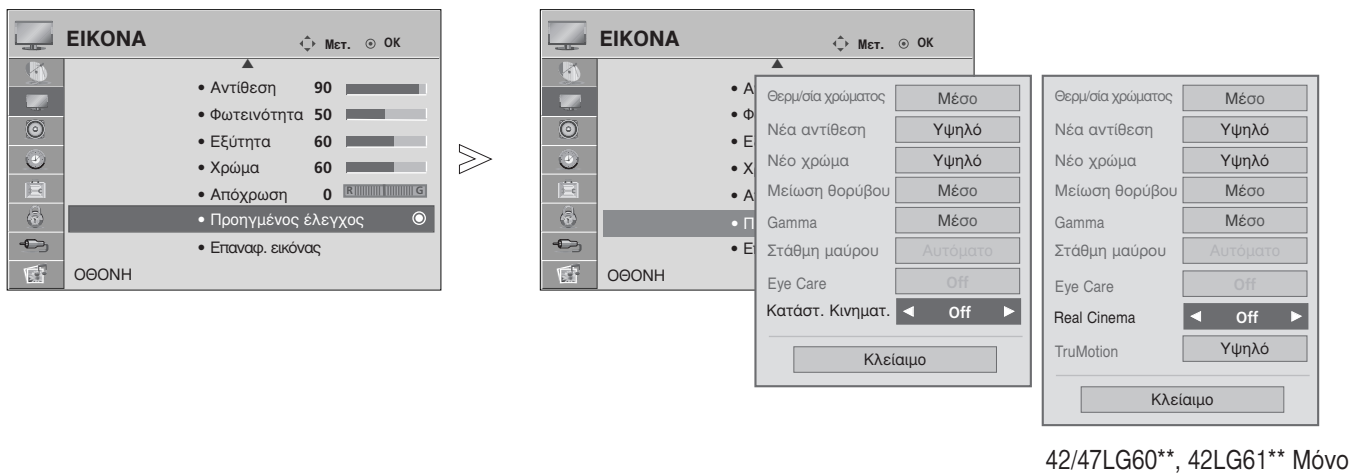

Επιλογή **ΕΙΚΟΝΑ**.

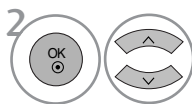

Επιλογή **Προηγμένος έλεγχος**.

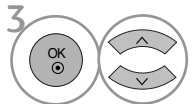

Επιλογή **Κατάστ. Κινηματ.** (ή **Real Cinema** (Μόνο στα μοντέλα **42/47LG60**, 42LG61****)).

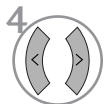

Επιλογή **On** ή **Off**.

- Πατήστε το κουμπί MENU (ΜΕΝΟΥ) για να επιστρέψετε στην κανονική προβολή της τηλεόρασης.
- Πατήστε το κουμπί RETURN (ΕΠΑΝΑΦΟΡΑ) για να μεταβείτε στην προηγούμενη οθόνη μενού.

ΠΡΟΗΓΜΕΝΕΣ ΡΥΘΜΙΣΕΙΣ – ΕΠΙΠΕΔΟ ΜΑΥΡΟΥ (ΦΩΤΕΙΝΟΤΗΤΑ)

Όταν παρακολουθείτε μία ταινία, η λειτουργία αυτή ρυθμίζει την τηλεόρασή σας κατά τέτοιο τρόπο ώστε να απολαμβάνετε εικόνα βέλτιστης ποιότητας.

Αυτή η λειτουργία χρησιμοποιείται στις παρακάτω καταστάσεις: AV (NTSC-M), HDMI ή Component .

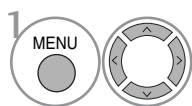
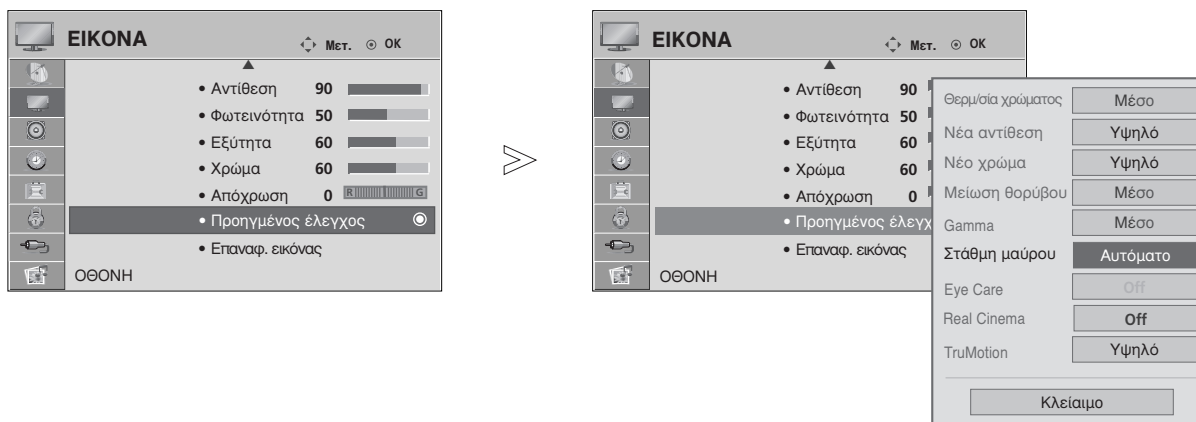

Επιλογή **EIKONA**.

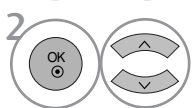

Επιλογή **Προηγμένος έλεγχος**.

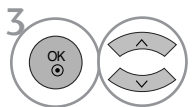

Επιλογή **Στάθμη μαύρου**.

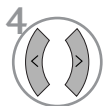

Επιλογή **Χαμηλό** ή **Υψηλό**.

- **Χαμηλό** : Η αντανάκλαση της οθόνης γίνεται πιο σκούρα.
- **Υψηλό** : Η αντανάκλαση της οθόνης γίνεται πιο φωτεινή.
- **Αυτόματο** : Πραγματοποίηση του μαύρου επιπέδου της οθόνης και αυτόματη ρύθμιση σε Υψηλό ή Χαμηλό.

- Πατήστε το κουμπί MENU (ΜΕΝΟΥ) για να επιστρέψετε στην κανονική προβολή της τηλεόρασης.
- Πατήστε το κουμπί RETURN (ΕΠΑΝΑΦΟΡΑ) για να μεταβείτε στην προηγούμενη οθόνη μενού.

ΕΛΕΓΧΟΣ ΕΙΚΟΝΑΣ

Το TruMotion για Προχωρημένους

(42/47LG60**, 42LG61** Μόνο)

Χρησιμοποιείται για την εξασφάλιση βέλτιστης ποιότητας εικόνας χωρίς θάμπωμα ή τρεμόπαιγμα στην κίνηση, όταν εισαγάγτ μια γρήγορη εικόνα ή μια πηγή φιλμ.

Το χαρακτηριστικό αυτό είναι απενεργοποιημένο στις λειτουργίες RGB-PC και HDMI-PC.

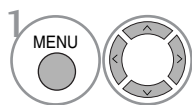
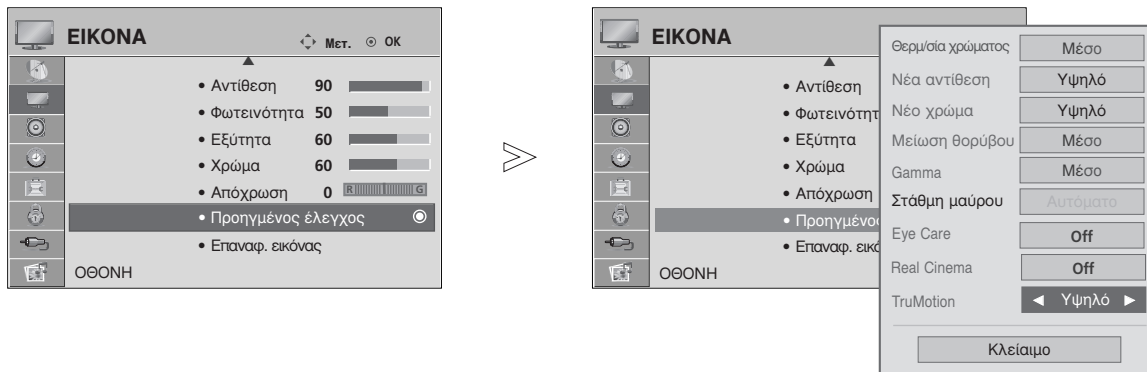

Επιλογή **EIKONA**.

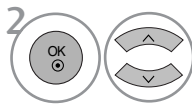

Επιλογή **Προηγμένος έλεγχος**.

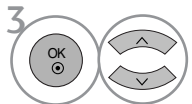

Επιλογή **TruMotion**.



Επιλογή **Off, Χαμηλό ή Υψηλό**.

- **Υψηλό**
Παρέχει ομαλότερη κίνηση της εικόνας
- **Χαμηλό**
Παρέχει ομαλή κίνηση της εικόνας. Χρησιμοποιήστε τη ρύθμιση αυτή για την τυπική χρήση.
- **Off (Απενεργοποιημένο)**
Χρησιμοποιήστε τη ρύθμιση αυτή όταν οι ρυθμίσεις “Υψηλό” και “Χαμηλό” έχουν ως αποτέλεσμα τη δημιουργία θορύβου.

- Αν ενεργοποιήσετε το “TruMotion”, ενδέχεται να εμφανιστεί θόρυβος στην οθόνη.
- Αν συμβεί αυτό θέστε το “TruMotion” στη θέση “Off” (Απενεργοποιημένο).

- Πατήστε το κουμπί MENU (ΜΕΝΟΥ) για να επιστρέψετε στην κανονική προβολή της τηλεόρασης.
- Πατήστε το κουμπί RETURN (ΕΠΑΝΑΦΟΡΑ) για να μεταβείτε στην προηγούμενη οθόνη μενού.

Πρόγραμμα επίδειξης TruMotion

(42/47LG60**, 42LG61** Μόνο)

Χρησιμοποιήστε για να δείτε τη διαφορά ανάμεσα στην εμφάνιση με ενεργοποιημένο ή απενεργοποιημένο το πρόγραμμα επίδειξης του TruMotion.
Αυτή η λειτουργία δεν διατίθεται για χρήση στην κατάσταση λειτουργίας RGB[PC], HDMI[PC].

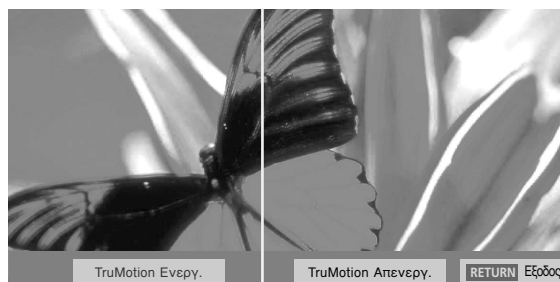
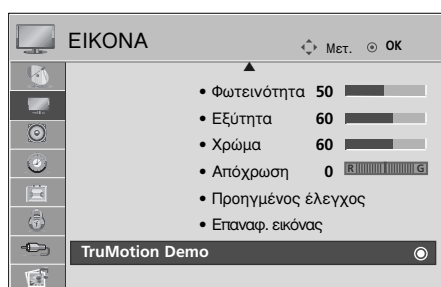

- Η εικόνα που παρατίθεται ενδέχεται να είναι διαφορετική από την τηλεόρασή σας.

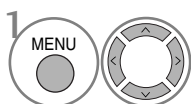

Επιλογή EIKONA.

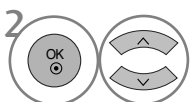

Επιλογή TruMotion Demo.

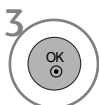





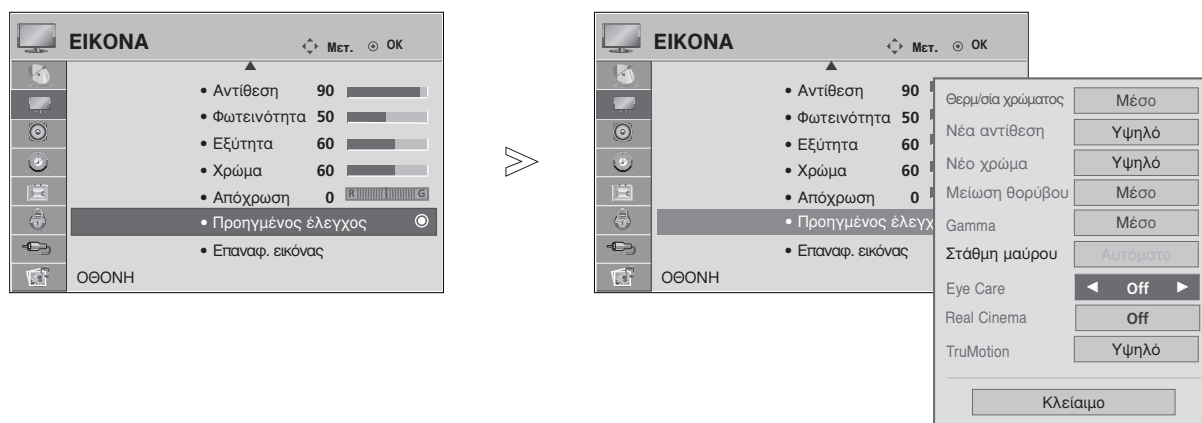

- Πατήστε το κουμπί RETURN (ΕΠΑΝΑΦΟΡΑ) για να επιστρέψετε στην κανονική προβολή της τηλεόρασης.

ΕΛΕΓΧΟΣ ΕΙΚΟΝΑΣ

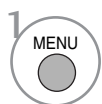
ΠΡΟΣΤΑΣΙΑ ΜΑΤΙΩΝ (ΜΟΝΟ ΣΕ ΤΗΛΕΟΡΑΣΕΙΣ LCD)

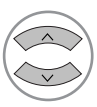
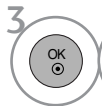
Συμβάλλει στη ρύθμιση της φωτεινότητας στις περιπτώσεις που η οθόνη της τηλεόρασης είναι πολύ φωτεινή ώστε να αποφεύγονται προβλήματα όρασης.



-   Επιλογή **ΕΙΚΟΝΑ**.
-   Επιλογή **Προηγμένος έλεγχος**.
-   Επιλογή **Eye Care**.
-   Επιλογή **On** ή **Off**.

- Πατήστε το κουμπί MENU (ΜΕΝΟΥ) για να επιστρέψετε στην κανονική προβολή της τηλεόρασης.
- Πατήστε το κουμπί RETURN (ΕΠΑΝΑΦΟΡΑ) για να μεταβείτε στην προηγούμενη οθόνη μενού.

ΕΠΑΝΑΦΟΡΑ ΕΙΚΟΝΑΣ

Επαναφορά των προεπιλεγμένων εργοστασιακών ρυθμίσεων για τις επιλεγμένες καταστάσεις λειτουργίας εικόνας.

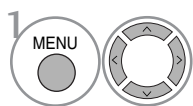
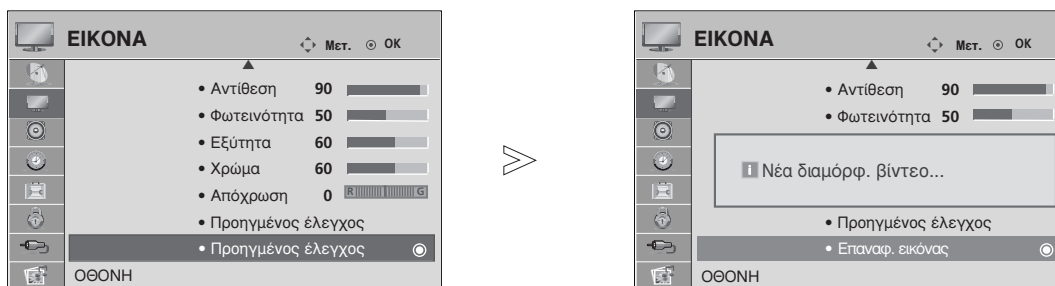

Επιλογή **ΕΙΚΟΝΑ**.

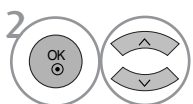

Επιλογή **Επαναφ. εικόνας**.



Επαναφορά της τιμής που έχει οριστεί.





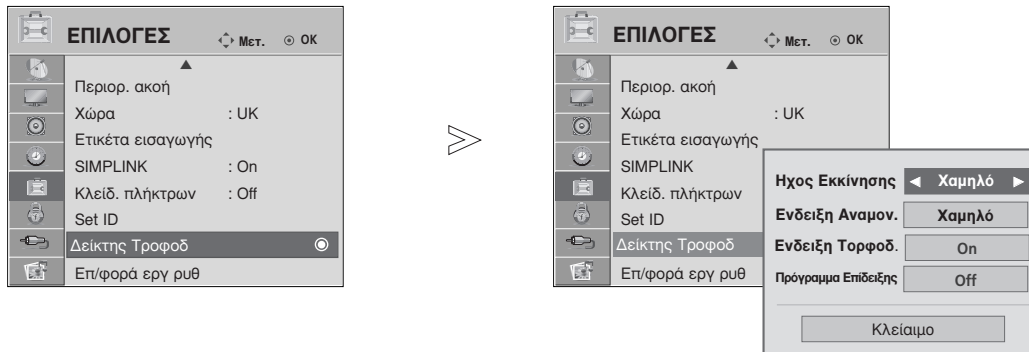

- Πατήστε το κουμπί MENU (ΜΕΝΟΥ) για να επιστρέψετε στην κανονική προβολή της τηλεόρασης.
- Πατήστε το κουμπί RETURN (ΕΠΑΝΑΦΟΡΑ) για να μεταβείτε στην προηγούμενη οθόνη μενού.

ΕΛΕΓΧΟΣ ΕΙΚΟΝΑΣ

ΕΝΔΕΙΞΗ ΛΕΙΤΟΥΡΓΙΑΣ (ΜΟΝΟ ΣΕ ΤΗΛΕΟΡΑΣΕΙΣ LCD)

Συμβάλλει στη ρύθμιση της φωτεινότητας της λυχνίας LED που μετακινείται και του ήχου, όταν η τηλεόραση τίθεται σε λειτουργία.



-   Επιλογή **ΕΠΙΛΟΓΕΣ**.
-   Επιλογή **Δείκτης Τροφοδ.**
-   Επιλογή **Ηχος Εκκίνησης, Ενδειξη Αναμον., Ενδειξη Τορφοδ. ή Πρόγραμμα Επίδειξης.**
-  Επιλογή επιθυμητής Πηγής.

- Πατήστε το κουμπί MENU (ΜΕΝΟΥ) για να επιστρέψετε στην κανονική προβολή της τηλεόρασης.
- Πατήστε το κουμπί RETURN (ΕΠΑΝΑΦΟΡΑ) για να μεταβείτε στην προηγούμενη οθόνη μενού.

Μέθοδος Image Sticking Minimization - Ελαχιστοποίηση ειδώλου εικόνων(ISM) (ΜΟΝΟ ΣΕ ΤΗΛΕΟΡΑΣΕΙΣ PLASMA)

Μια στατική εικόνα ενός βιντεοπαιχνιδιού ή υπολογιστή που εμφανίζεται στην οθόνη για μεγάλο χρονικό διάστημα θα δημιουργήσει φαινόμενο ειδώλου εικόνας, το οποίο θα παραμένει στην οθόνη ακόμα κι αν η εικόνα αλλάξει. Μην αφήνετε μια στατική εικόνα να παραμένει στην οθόνη για μεγάλο χρονικό διάστημα.

Λευκό

Το χαρακτηριστικό αυτό απομακρύνει τις μόνιμες εικόνες από την οθόνη.

Σημείωση: Μια υπερβολικά μόνιμη εικόνα ενδέχεται να μην μπορεί να απομακρυνθεί τελείως με τη χρήση του χαρακτηριστικού Λευκό.

Μετακίνηση

Η λειτουργία Μετακίνηση βοηθάει στην αποφυγή της δημιουργίας ειδώλων εικόνας. Πάρ' όλα αυτά, καλύτερα να μην αφήνετε μια στατική εικόνα να παραμένει στην οθόνη. Για να αποφευχθούν οι μόνιμες εικόνες στην οθόνη, η οθόνη θα κινείται κάθε 2 λεπτά.

Αντιστροφή

Αυτή είναι η λειτουργία που χρησιμοποιείται για την αντιστροφή του χρώματος του πίνακα της οθόνης. Το χρώμα του πίνακα αντιστρέφεται αυτόματα κάθε 30 λεπτά.

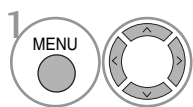
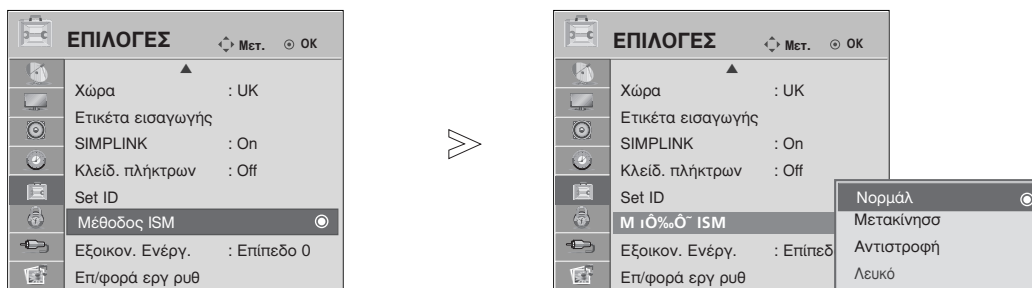

Επιλογή **ΕΠΙΛΟΓΕΣ**.

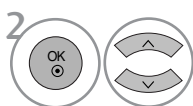

Επιλογή **Μέθοδος ISM**.

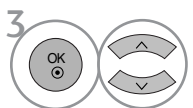

Επιλογή **Νορμάλ, Μετακίνηση, Αντιστροφή ή Λευκό**.



Αποθήκευση..

• Εάν δεν είστε σίγουροι για την επιλογή αυτής της λειτουργίας, ρυθμίστε τη στο Νορμάλ.

- Πατήστε το κουμπί MENU (ΜΕΝΟΥ) για να επιστρέψετε στην κανονική προβολή της τηλεόρασης.
- Πατήστε το κουμπί RETURN (ΕΠΑΝΑΦΟΡΑ) για να μεταβείτε στην προηγούμενη οθόνη μενού.

ΕΛΕΓΧΟΣ ΕΙΚΟΝΑΣ

ΚΑΤΑΣΤΑΣΗ ΛΕΙΤΟΥΡΓΙΑΣ ΕΙΚΟΝΑΣ ΕΞΟΙΚΟΝΟΜΗΣΗΣ ΕΝΕΡΓΕΙΑΣ (ΜΟΝΟ ΣΕ ΤΗΛΕΟΡΑΣΕΙΣ PLASMA)

Αυτή είναι η λειτουργία για τη μείωση της κατανάλωσης ενέργειας της τηλεόρασης.

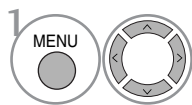
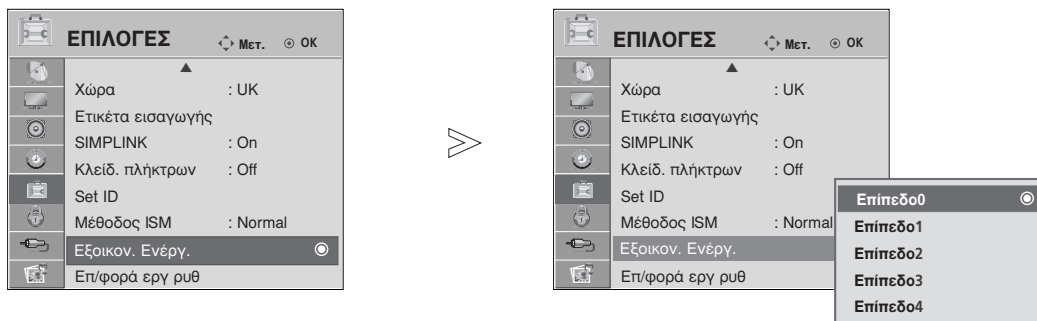

Επιλογή **ΕΠΙΛΟΓΕΣ**.

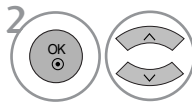

Επιλογή **Εξοικον. Ενέργ.**.

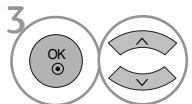

Επιλογή **Επίπεδο 0, Επίπεδο 1, Επίπεδο 2, Επίπεδο 3 ή Επίπεδο 4**.



Αποθήκευση..

- Το επίπεδο 0 είναι το πιο φθηνό.
- Μπορείτε, επίσης, να ρυθμίσετε τη λειτουργία **Εξοικον. Ενέργ.** στο Q. Menu (Γρήγορο μενού).

- Πατήστε το κουμπί MENU (ΜΕΝΟΥ) για να επιστρέψετε στην κανονική προβολή της τηλεόρασης.
- Πατήστε το κουμπί RETURN (ΕΠΑΝΑΦΟΡΑ) για να μεταβείτε στην προηγούμενη οθόνη μενού.

ΣΤΟΙΧΕΙΟ ΕΛΕΓΧΟΥ ΗΧΟΥ ΚΑΙ ΓΛΩΣΣΑΣ

ΣΥΣΤΗΜΑ ΑΥΤΟΜΑΤΗΣ ΕΝΤΑΣΗΣ ΗΧΟΥ

Το σύστημα **Κατάσταση Ήχου** (Αυτόματη ένταση ήχου) διατηρεί μια ομοιόμορφη ένταση ήχου ακόμα και όταν αλλάζετε κανάλια.

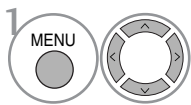
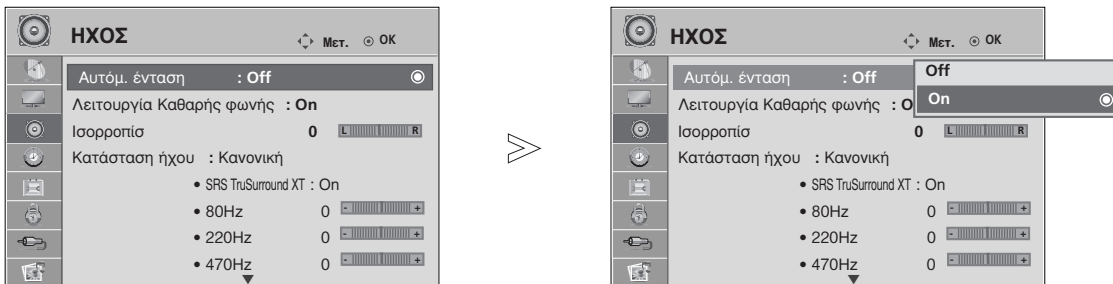

Επιλογή **ΗΧΟΣ**.

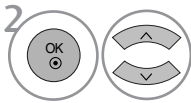

Επιλογή **Αυτόμ. ένταση**.

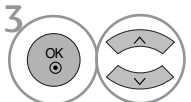

Επιλογή **On** ή **Off**.

- Πατήστε το κουμπί MENU (ΜΕΝΟΥ) για να επιστρέψετε στην κανονική προβολή της τηλεόρασης.
- Πατήστε το κουμπί RETURN (ΕΠΑΝΑΦΟΡΑ) για να μεταβείτε στην προηγούμενη οθόνη μενού.

ΣΤΟΙΧΕΙΟ ΕΛΕΓΧΟΥ ΗΧΟΥ ΚΑΙ ΓΛΩΣΣΑΣ

ΠΡΟΕΠΙΛΕΓΜΕΝΕΣ ΡΥΘΜΙΣΕΙΣ ΗΧΟΥ-ΛΕΙΤΟΥΡΓΙΑ ΗΧΟΣ

Μπορείτε να επιλέξετε τη ρύθμιση ήχου που προτιμάτε: **Κανονική, Μουσική, Σινεμά, Αθλητισμός ή Παιχνίδ** και επίσης να ρυθμίσετε τη συχνότητα ήχου του ισοσταθμιστή.

Η λειτουργία Ήχος σας δίνει τη δυνατότητα να απολαμβάνετε τον καλύτερο δυνατό ήχο χωρίς ειδικές ρυθμίσεις, αφού η τηλεόραση ρυθμίζει τις ανάλογες επιλογές ήχου με βάση το περιεχόμενο του προγράμματος.

Οι προκαθορισμένες εργοστασιακές ρυθμίσεις για την βέλτιστη ποιότητα ήχου είναι η Πρότυπη Μουσική, Κινηματογράφος, Σπορ και Παιχνίδι.

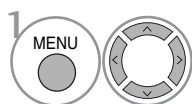
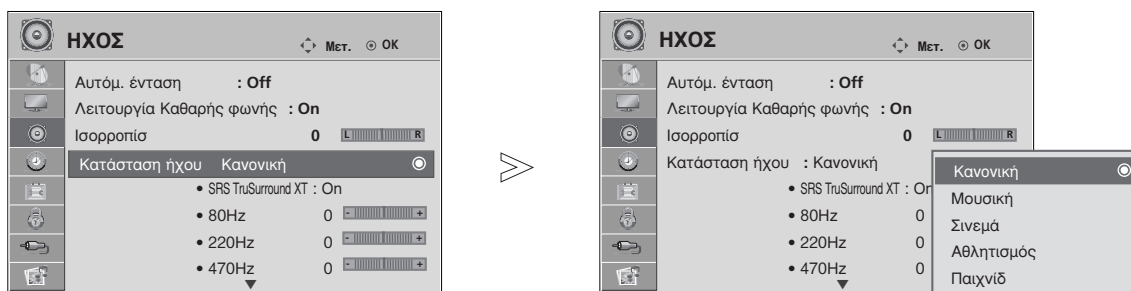

Επιλογή **ΗΧΟΣ**.

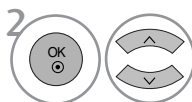

Επιλογή **Κατάσταση ήχου**.

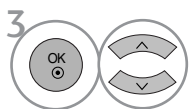

Επιλογή **Κανονική, Μουσική, Σινεμά, Αθλητισμός ή Παιχνίδ**.

• Μπορείτε, επίσης, να ρυθμίσετε το **Κατάσταση ήχου** στο Q. Menu (Γρήγορο μενού).

- Πατήστε το κουμπί MENU (ΜΕΝΟΥ) για να επιστρέψετε στην κανονική προβολή της τηλεόρασης.
- Πατήστε το κουμπί RETURN (ΕΠΑΝΑΦΟΡΑ) για να μεταβείτε στην προηγούμενη οθόνη μενού.

ΠΡΟΣΑΡΜΟΓΗ ΡΥΘΜΙΣΕΩΝ ΗΧΟΥ – ΛΕΙΤΟΥΡΓΙΑ ΧΡΗΣΤΗΣ

Ρύθμιση του ήχου του ισοσταθμιστή.

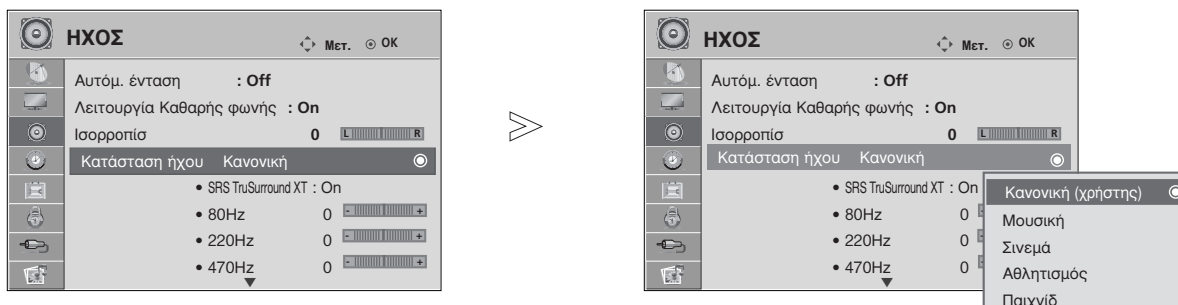

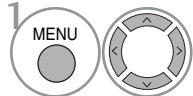
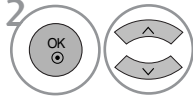
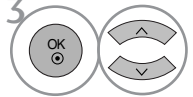
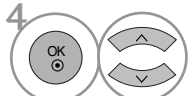
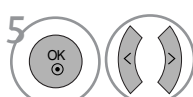
-  Επιλογή **ΗΧΟΣ**.
-  Επιλογή **Κατάσταση ήχου**.
-  Επιλογή **Κανονική, Μουσική, Σινεμά, Αθλητισμός ή Παιχνίδι**.
-  Επιλογή μίας ζώνης συχνοτήτων.
-  Ρύθμιση της επιθυμητής στάθμης έντασης του ήχου.

SRS TRUSURROUND XT

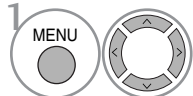
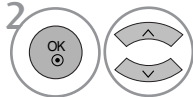
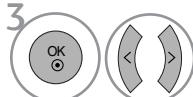
-  Επιλογή **ΗΧΟΣ**.
-  Επιλογή **SRS TruSurround XT**.
-  Επιλογή **On** ή **Off**.

SRS TruSurround XT Επιλέξτε αυτό το χαρακτηριστικό για ρεαλιστικό ήχο.

-  είναι εμπορικό σήμα της SRS Labs, Inc.
- Η τεχνολογία TruSurround XT είναι ενσωματωμένη κατόπιν αδειας της SRS Labs, Inc.

ΣΤΟΙΧΕΙΟ ΕΛΕΓΧΟΥ ΗΧΟΥ ΚΑΙ ΓΛΩΣΣΑΣ

ΚΑΘΑΡΗ ΑΠΟΔΟΣΗ ΔΙΑΛΟΓΩΝ

Διαφοροποιώντας το εύρος ήχου της ανθρώπινης φωνής, οι χρήστες μπορούν να απολαύσουν ακόμα πιο καθαρή απόδοση διαλόγων.

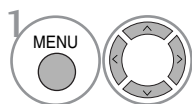
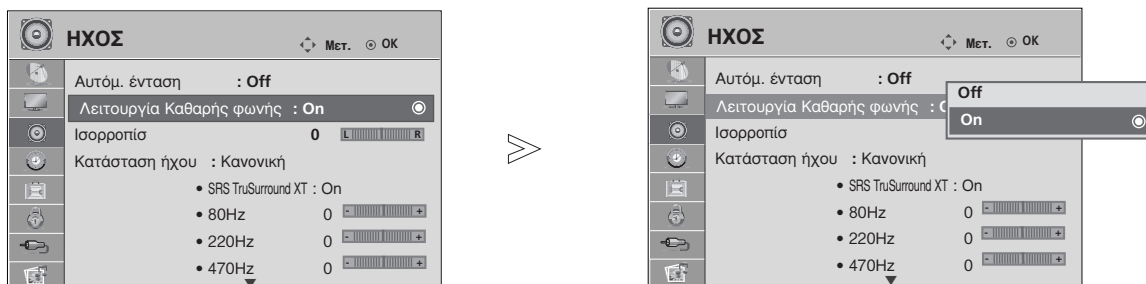

Επιλογή **ΗΧΟΣ**.

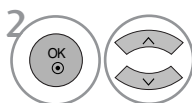

Επιλογή **Λειτουργία Καθαρής φωνής**.

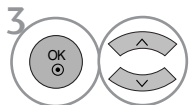

Επιλογή **On** ή **Off**.

- Αν επιλέξετε «On» για τη λειτουργία **Λειτουργία Καθαρής φωνής**, το χαρακτηριστικό SRS TruSurround XT δεν θα είναι διαθέσιμο.

- Πατήστε το κουμπί MENU (ΜΕΝΟΥ) για να επιστρέψετε στην κανονική προβολή της τηλεόρασης.
- Πατήστε το κουμπί RETURN (ΕΠΑΝΑΦΟΡΑ) για να μεταβείτε στην προηγούμενη οθόνη μενού.

Ισορροπία

Μπορείτε να ρυθμίσετε την εξισορρόπηση του ήχου του ηχείου στα επίπεδα που επιθυμείτε.

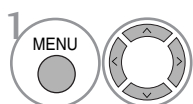

Επιλογή **ΗΧΟΣ**.

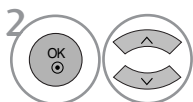

Επιλογή **Ισορροπία**.

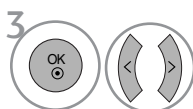

Πραγματοποιήστε την επιθυμητή ρύθμιση.

- Πατήστε το κουμπί MENU (ΜΕΝΟΥ) για να επιστρέψετε στην κανονική προβολή της τηλεόρασης.
- Πατήστε το κουμπί RETURN (ΕΠΑΝΑΦΟΡΑ) για να μεταβείτε στην προηγούμενη οθόνη μενού.

ΣΤΟΙΧΕΙΟ ΕΛΕΓΧΟΥ ΗΧΟΥ ΚΑΙ ΓΛΩΣΣΑΣ

ΡΥΘΜΙΣΗ ΗΧΕΙΩΝ ΤΗΛΕΟΡΑΣΗΣ ΜΕ ΕΠΙΛΟΓΗ ON/OFF (ΕΝΕΡΓΟΠΟΙΗΣΗ/ ΑΠΕΝΕΡΓΟΠΟΙΗΣΗ)

Μπορείτε να ρυθμίσετε την κατάσταση των εσωτερικών ηχείων.

Στην κατάσταση λειτουργίας **AV1**, **AV2**, **AV3**, **COMPONENT**, **RGB** και **HDMI1** η έξοδος των ηχείων της τηλεόρασης μπορεί να πραγματοποιείται ακόμη και αν δεν υπάρχει σήμα βίντεο.

Αν θέλετε να χρησιμοποιήσετε το εξωτερικό στερεοφωνικό σας σύστημα, απενεργοποιήστε τα εσωτερικά ηχεία της τηλεόρασης.

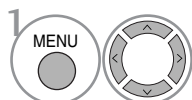
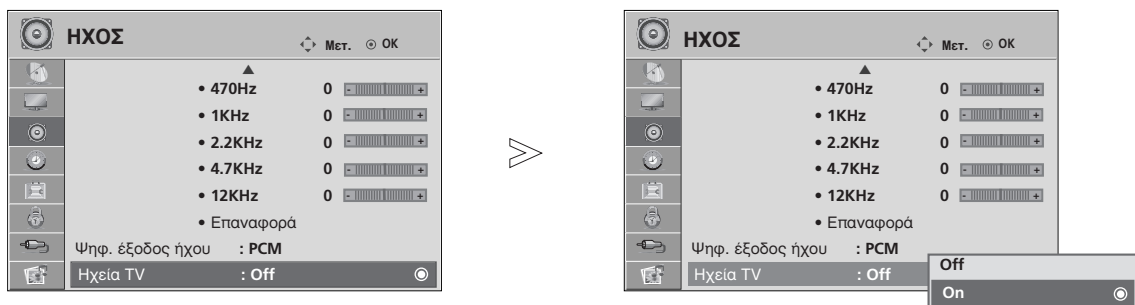

Επιλογή **ΗΧΟΣ**.

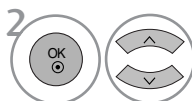

Επιλογή **Ηχεία TV**.

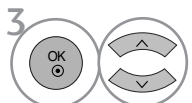

Επιλογή **On** ή **Off**.

- Πατήστε το κουμπί MENU (ΜΕΝΟΥ) για να επιστρέψετε στην κανονική προβολή της τηλεόρασης.
- Πατήστε το κουμπί RETURN (ΕΠΑΝΑΦΟΡΑ) για να μεταβείτε στην προηγούμενη οθόνη μενού.

ΕΠΙΛΟΓΗ ΕΞΟΔΟΥ ΨΗΦΙΑΚΟΥ ΗΧΟΥ

Η λειτουργία αυτή σας επιτρέπει να επιλέξετε την έξοδο ψηφιακού ήχου που προτιμάτε. Η συσκευή μπορεί να εκπέμπει Dolby Digital ήχο μόνο σε κανάλι που μεταδίδει Dolby Digital ήχο. Εάν εφαρμόζεται μορφή Dolby Digital και επιλέξετε Dolby Digital στο μενού Digital audio out (Έξοδος ψηφιακού ήχου), τότε η έξοδος SPDIF θα εκπέμπει σε Dolby Digital. Όταν δεν εφαρμόζεται μορφή Dolby Digital, η έξοδος SPDIF θα εκπέμπει σε PCM ακόμα και αν έχετε επιλέξει Dolby Digital. Ακόμα και αν έχετε ρυθμίσει αμφότερες τις γλώσσες Dolby Digital και Audio σε κανάλι που μεταδίδει ήχο Dolby Digital, αναπαράγεται μόνο ο ήχος Dolby Digital.

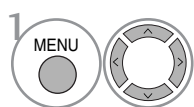
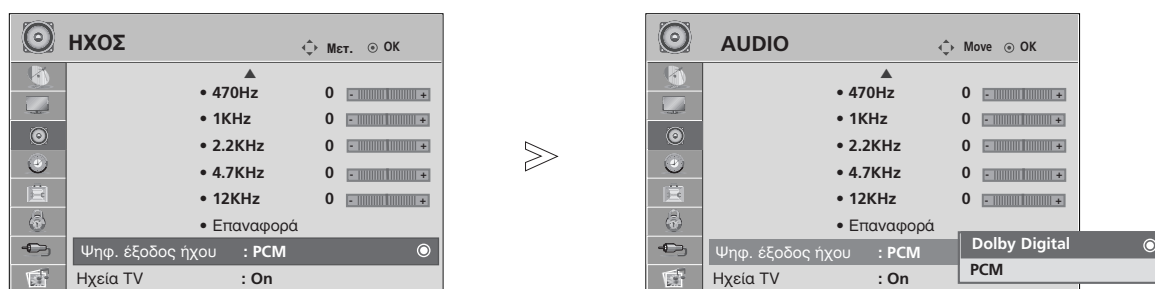

1 Επιλογή **ΗΧΟΣ**.

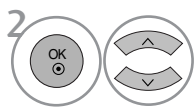

2 Επιλογή **Ψηφ. έξοδος ήχου**.

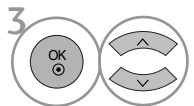

3 Επιλογή **Dolby Digital** ή **PCM**.



Κατασκευάστηκε με την άδεια της Dolby Laboratories. Η ονομασία "Dolby" και το σύμβολο διπλού "D" αποτελούν εμπορικά σήματα της Dolby Laboratories.

- Υπάρχει πιθανότητα ενώ βρίσκεστε στη λειτουργία HDMI, ορισμένες συσκευές αναπαραγωγής να μην παράγουν ήχο SPDIF. Τη στιγμή αυτή, ορίστε την έξοδο του ψηφιακού ήχου της συσκευής αναπαραγωγής σε PCM.





- Πατήστε το κουμπί MENU (ΜΕΝΟΥ) για να επιστρέψετε στην κανονική προβολή της τηλεόρασης.
- Πατήστε το κουμπί RETURN (ΕΠΑΝΑΦΟΡΑ) για να μεταβείτε στην προηγούμενη οθόνη μενού.

ΣΤΟΙΧΕΙΟ ΕΛΕΓΧΟΥ ΗΧΟΥ ΚΑΙ ΓΛΩΣΣΑΣ

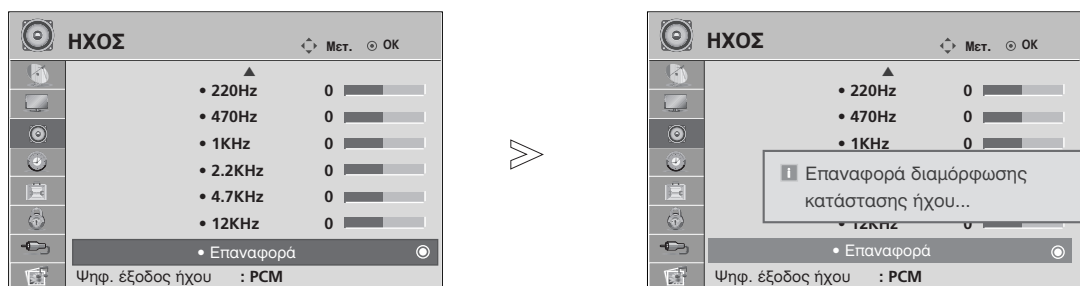
ΕΠΑΝΑΦΟΡΑ ΡΥΘΜΙΣΕΩΝ ΗΧΟΥ

Επαναφορά των προεπιλεγμένων εργοστασιακών ρυθμίσεων για την επιλεγμένη κατάσταση λειτουργίας ήχου.



-   Επιλογή **ΗΧΟΣ**.
-   Επιλογή **Επαναφορά**.
-  Επαναφορά της τιμής που έχει οριστεί.

- Πατήστε το κουμπί MENU (ΜΕΝΟΥ) για να επιστρέψετε στην κανονική προβολή της τηλεόρασης.
- Πατήστε το κουμπί RETURN (ΕΠΑΝΑΦΟΡΑ) για να μεταβείτε στην προηγούμενη οθόνη μενού.

Στερεοφωνική/ Δίγλωσση λήψη (Μόνο σε αναλογική κατάσταση λειτουργίας)

Κατά την επιλογή ενός προγράμματος, εμφανίζονται ηχητικές πληροφορίες για το σταθμό αυτό μαζί με τον αριθμό του προγράμματος και το όνομα του σταθμού.

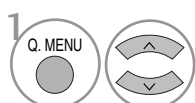

Επιλογή **ΗΧΟΣ**.

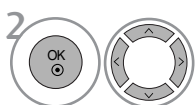

Δυνατότητα επιλογής της εξόδου ήχου.

Εκπομπή	Μήνυμα οθόνης
Μονοφωνική	MONO
Στερεοφωνική	STEREO
Δίγλωσση	DUAL I, DUAL II, DUAL I+II

■ Επιλογή μονοφωνικού ήχου

Αν στη στερεοφωνική λήψη το στερεοφωνικό σήμα δεν είναι ισχυρό, μπορείτε να επιλέξετε τη μονοφωνική λήψη. Στη μονοφωνική λήψη, η ευκρίνεια του ήχου βελτιώνεται.

■ Επιλογή γλώσσας για δίγλωσσες εκπομπές

Αν το πρόγραμμα λαμβάνεται σε δύο γλώσσες (dual language), μπορείτε να αλλάξετε σε DUAL I, DUAL II ή DUAL I+II.

DUAL I οδηγεί την πρωτεύουσα γλώσσα στα ηχεία.

DUAL II οδηγεί την δευτερεύουσα γλώσσα στα ηχεία.

DUAL I+II οδηγεί μία γλώσσα σε κάθε ηχείο.

ΣΤΟΙΧΕΙΟ ΕΛΕΓΧΟΥ ΗΧΟΥ ΚΑΙ ΓΛΩΣΣΑΣ

Λήψη NICAM (Μόνο σε αναλογική κατάσταση λειτουργίας)

Εάν η συσκευή σας είναι εφοδιασμένη με δέκτη για λήψη NICAM μπορείτε να λάβετε ψηφιακό ήχο υψηλής ποιότητας NICAM.

Η έξοδος ήχου μπορεί να επιλεγεί σύμφωνα με τον τύπο της μετάδοσης που λαμβάνεται.

- 1 Όταν λαμβάνεται μονοφωνικός ήχος **NICAM**, μπορείτε να επιλέξετε **NICAM MONO** ή **FM MONO**.
- 2 Όταν λαμβάνεται στερεοφωνικός ήχος **NICAM**, μπορείτε να επιλέξετε **NICAM STEREO** ή **FM MONO**. Εάν το στερεοφωνικό σήμα είναι ασθενές, επιλέξτε **FM MONO**.
- 3 Όταν λαμβάνεται ήχος NICAM dual (Δίγλωσσος NICAM), μπορείτε να επιλέξετε **NICAM DUAL I**, **NICAM DUAL II** ή **NICAM DUAL I+II** ή **FM MONO**.

Επιλογή εξόδου ήχου ηχείου

Στην λειτουργία AV, Component (Σύνθετο σήμα), RGB ή HDMI μπορείτε να επιλέξετε έξοδο ήχου για το αριστερό και δεξιό ηχείο.

Δυνατότητα επιλογής της εξόδου ήχου.

L+R: Ακουστικό σήμα από την αριστερή (L) είσοδο ήχου μεταβιβάζεται στο αριστερό ηχείο και ακουστικό σήμα από την δεξιά (R) είσοδο ήχου μεταβιβάζεται στο δεξιό ηχείο.

L+L: Ακουστικό σήμα από την αριστερή (L) είσοδο μεταβιβάζεται και στα δύο ηχεία (δεξί και αριστερό).

R+R: Ακουστικό σήμα από την δεξιά (R) είσοδο μεταβιβάζεται και στα δύο ηχεία (δεξί και αριστερό).

Μενού στην οθόνη για την επιλογή γλώσσας/ χώρας

Το μενού για τον οδηγό εγκατάστασης εμφανίζεται στην οθόνη της τηλεόρασης μόλις την ενεργοποιήσετε πρώτη φορά.

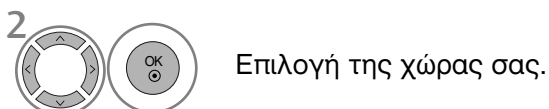
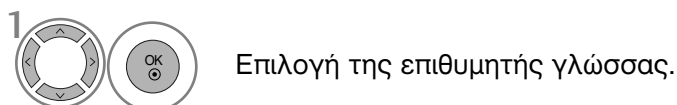

* Αν θέλετε να αλλάξετε την επιλογή γλώσσας/ χώρας

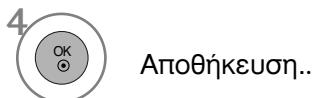
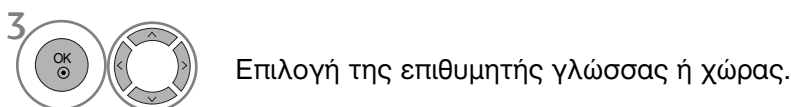
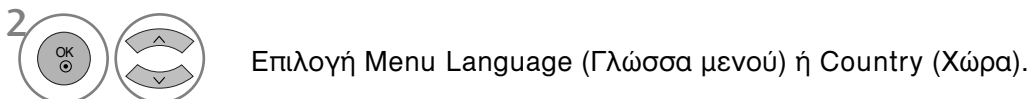

- Πατήστε το κουμπί MENU (ΜΕΝΟΥ) για να επιστρέψετε στην κανονική προβολή της τηλεόρασης.
- Πατήστε το κουμπί RETURN (ΕΠΑΝΑΦΟΡΑ) για να μεταβείτε στην προηγούμενη οθόνη μενού.

! Σημειώσεις

- ▶ Εάν δεν ολοκληρώσετε τη ρύθμιση Οδηγός εγκατάστασης πατώντας το κουμπί RETURN ή μηδενίσετε την οθόνη OSD (On Screen Display), θα εμφανιστεί και πάλι με τη νέα ενεργοποίηση.
- ▶ Εάν επιλέξετε λάθος τοπική χώρα, το teletext μπορεί να μην εμφανιστεί σωστά στην οθόνη και μπορεί να προκύψουν κάποια προβλήματα κατά τη λειτουργία του teletext.
- ▶ Η λειτουργία CI (Common Interface) ενδέχεται να μην διαθέσιμη ανάλογα με τις συνθήκες εκπομπής της κάθε χώρας.
- ▶ Τα πλήκτρα ρύθμισης της λειτουργίας DTV ενδέχεται να μη λειτουργούν ανάλογα με τις συνθήκες εκπομπής της κάθε χώρας.
- ▶ Σε χώρες στις οποίες δεν έχει ρυθμιστεί η ψηφιακή μετάδοση, ορισμένα χαρακτηριστικά DTV ενδέχεται να μην είναι διαθέσιμα ανάλογα με τις ψηφιακές συνθήκες μετάδοσης.
- ▶ Η Ρύθμιση Χώρας "UK" πρέπει να είναι ενεργοποιημένη μόνο στην Μεγάλη Βρετανία.

ΣΤΟΙΧΕΙΟ ΕΛΕΓΧΟΥ ΗΧΟΥ ΚΑΙ ΓΛΩΣΣΑΣ

LANGUAGE SELECTION (ΕΠΙΛΟΓΗ ΓΛΩΣΣΑΣ) (ΜΟΝΟ ΣΤΗΝ ΨΗΦΙΑΚΗ ΚΑΤΑΣΤΑΣΗ ΛΕΙΤΟΥΡΓΙΑΣ)

Η λειτουργία ήχου παρέχει τη δυνατότητα επιλογής της γλώσσας που προτιμάτε. Αν τα δεδομένα ήχου στη γλώσσα που επιλέξατε δεν μεταδίδονται, τότε η αναπαραγωγή θα γίνει στην γλώσσα ήχου προεπιλογής.

Χρησιμοποιήστε τη λειτουργία υποτίτλων όταν μεταδίδονται δύο ή περισσότερες γλώσσες υποτίτλισμού. Αν τα δεδομένα υποτίτλων στη γλώσσα που επιλέξατε δεν μεταδίδονται, τότε η εμφάνιση θα γίνει στην γλώσσα υποτίτλων προεπιλογής.

Όταν οι γλώσσες που επιλέγετε ως κύριες για τις λειτουργίες **Γλώσσα ήχου** και **Γλώσσα Υπότιτλων** δεν υποστηρίζονται, μπορείτε να επιλέξετε μία γλώσσα από τη δευτερεύουσα κατηγορία.

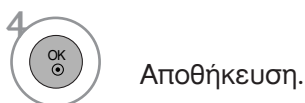
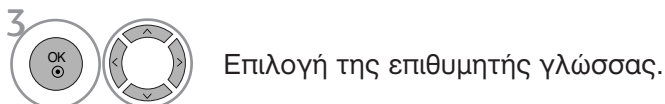
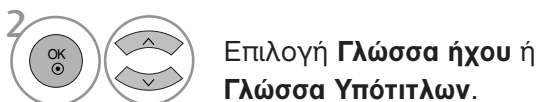
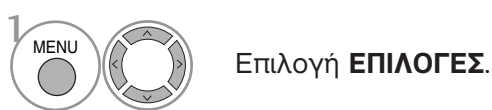

• Press the **RETURN** button to move to the previous menu screen.

< Επιλογή γλώσσας ήχου >

▶ Όταν εκπέμπονται δύο ή περισσότερες γλώσσες ήχου, μπορείτε να επιλέξετε αυτήν που προτιμάτε.



< Επιλογή γλώσσας υποτίτλων >

▶ Όταν μεταδίδονται δύο ή περισσότερες γλώσσες υποτίτλων, έχετε τη δυνατότητα να επιλέξετε γλώσσα υποτίτλων με το κουμπί **SUBTITLE** στο τηλεχειριστήριο.

▶ Πατήστε το κουμπί **^** **∨** για να επιλέξετε γλώσσα υποτίτλων.

- Ο ήχος/υπότιτλος μπορεί να εμφανίζεται σε πιο απλή μορφή με 1 ως 3 χαρακτήρες και μεταδίδεται από τον παροχέα υπηρεσιών.
- Όταν επιλέγετε συμπληρωματικό ήχο (ήχος για «άτομα με προβλήματα όρασης/ακοής») ενδέχεται να αυξηθεί η ένταση του ήχου μέρους του Βασικού ήχου.

Πληροφορίες OSD γλώσσας ήχου

Ένδειξη	Κατάσταση
N.A	Μη διαθέσιμο
MPEG	Ήχος MPEG
Dolby Digital	Ήχος Dolby Digital
□	Ήχος για «άτομα με προβλήματα όρασης»
ABC	Ήχος για «άτομα με προβλήματα ακοής»

Πληροφορίες OSD γλώσσας υποτίτλων

Ένδειξη	Κατάσταση
N.A	Μη διαθέσιμο
□	Υπότιτλος Teletext
ABC	Υπότιτλος για «άτομα με προβλήματα ακοής»

ΡΥΘΜΙΣΗ ΩΡΑ

Ρύθμιση ρολογιού

Το ρολόι ρυθμίζεται αυτόματα όταν λαμβάνεται το ψηφιακό σήμα. (Μπορείτε να ρυθμίσετε το ρολόι αν η τηλεόραση δεν λαμβάνει σήμα DTV).

Πρέπει να ρυθμίσετε σωστά την ώρα για να χρησιμοποιήσετε τη λειτουργία.

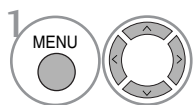
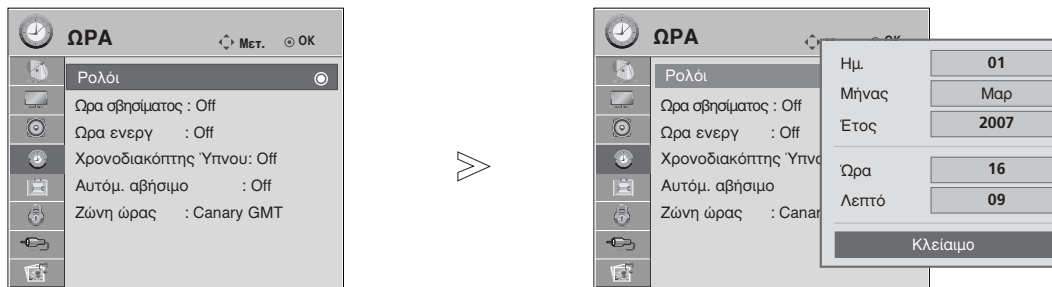

Επιλογή **ΩΡΑ**.

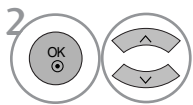

Επιλογή **Ρολόι**.

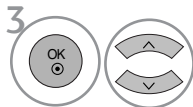

Επιλογή έτους, ημερομηνίας ή ώρας.



Ρύθμιση έτους, ημερομηνίας και ώρας.

- Πατήστε το κουμπί MENU (ΜΕΝΟΥ) για να επιστρέψετε στην κανονική προβολή της τηλεόρασης.
- Πατήστε το κουμπί RETURN (ΕΠΑΝΑΦΟΡΑ) για να μεταβείτε στην προηγούμενη οθόνη μενού.

ΡΥΘΜΙΣΗ ΩΡΑ

ΧΡΟΝΟΔΙΑΚΟΠΤΗΣ ΑΥΤΟΜΑΤΗΣ ΕΝΕΡΓΟΠΟΙΗΣΗΣ/ΑΠΕΝΕΡΓΟΠΟΙΗΣΗΣ

Ο χρονοδιακόπτης σβησίματος θέτει αυτόματα τη συσκευή σε κατάσταση αναμονής μετά την πάροδο του προκαθορισμένου χρόνου.

Δύο ώρες μετά το άνοιγμα της συσκευής με τη λειτουργία ανοίγματος, αυτή θα περιέλθει αυτόματα σε κατάσταση αναμονής εκτός και πιέσετε οποιοδήποτε πλήκτρο.

Ο χρονικός προγραμματισμός ανοίγματος/σβησίματος θα παραμείνει ενεργός καθημερινά εφ' όσον έχετε καθορίσει αυτόματο άνοιγμα ή σβήσιμο.

Η λειτουργία του χρονοδιακόπτη Off Timer υπερκαλύπτει τη λειτουργία του On Timer εάν έχουν οριστεί την ίδια ώρα.

Η ρύθμιση πρέπει να γίνει στην κατάσταση αναμονής για να λειτουργήσει ο χρονοδιακόπτης ανοίγματος On Timer.

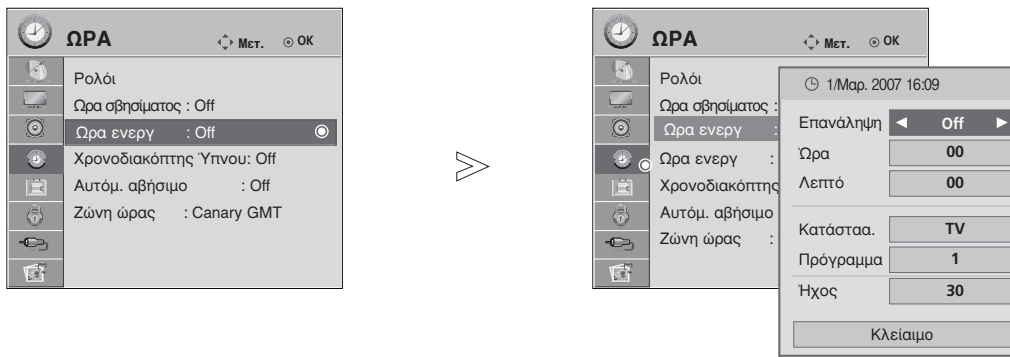

-   Επιλογή **ΩΡΑ**.
-   Επιλογή **Ωρα σβησίματος** ή **Ωρα ενεργ**.
-   Επιλογή **Επανάληψη**.
-  Επιλογή **Off, Μία φορά, Καθημερινά, Δευ - Παρ, Δευ ~ Σαβ, Σαβ ~ Κυρ** ή **Κυρ**.
-   Ρύθμιση της ώρας.
-   Ρύθμιση των λεπτών.

- Για να ακυρώσετε τη λειτουργία Ώρα σβησίματος/Ώρα ενεργοποίησης Πιέστε τα πλήκτρα ▲ / ▼ για να επιλέξετε Off.
- Μόνο για τη λειτουργία On timer (Χρονοδιακόπτης ενεργοποίησης)

-   Επιλογή κατάστασης λειτουργίας.
-  Επιλογή **TV, DTV** ή **Radio**.
-   Ρύθμιση του προγράμματος.
-   Ρύθμιση της έντασης του ήχου κατά την ενεργοποίηση.

- Πατήστε το κουμπί MENU (ΜΕΝΟΥ) για να επιστρέψετε στην κανονική προβολή της τηλεόρασης.
- Πατήστε το κουμπί RETURN (ΕΠΑΝΑΦΟΡΑ) για να μεταβείτε στην προηγούμενη οθόνη μενού.

ΡΥΘΜΙΣΗ ΑΥΤΟ SHUT-OFF (ΑΥΤΟΜΑΤΗ ΑΠΕΝΕΡΓΟΠΟΙΗΣΗ)

Αν είναι ενεργοποιημένη αυτή η λειτουργία και δεν υπάρχει σήμα εισόδου, η τηλεόραση απενεργοποιείται αυτόματα μετά από 10 λεπτά.

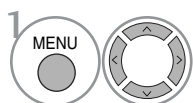
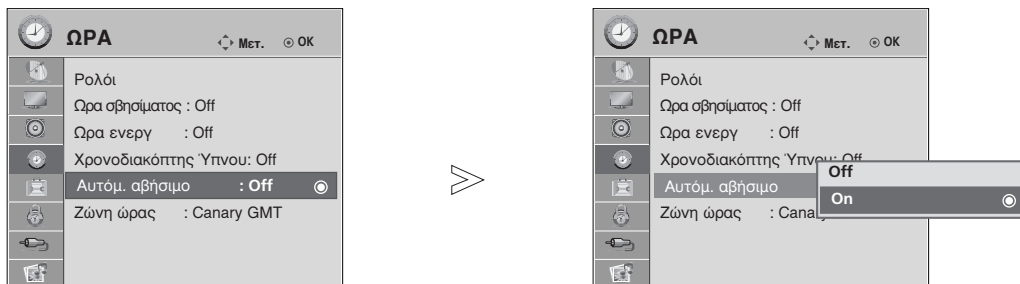

Επιλογή **ΩΡΑ**.

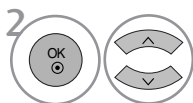

Επιλογή **Αυτόμ. αβήσιμο**.

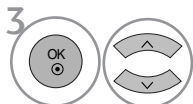

Επιλογή **Off** ή **On**.

- Πατήστε το κουμπί MENU (ΜΕΝΟΥ) για να επιστρέψετε στην κανονική προβολή της τηλεόρασης.
- Πατήστε το κουμπί RETURN (ΕΠΑΝΑΦΟΡΑ) για να μεταβείτε στην προηγούμενη οθόνη μενού.

ΡΥΘΜΙΣΗ ΩΡΑ

TIME ZONE SETUP (ΡΥΘΜΙΣΗ ΖΩΝΗΣ ΩΡΑΣ)

Όταν επιλέγετε μια πόλη από το Time Zone (Ζώνη ώρας), η ώρα της τηλεόρασης ρυθμίζεται σύμφωνα με τη διαφορά ώρας όπως προκύπτει βάσει των πληροφοριών Ζώνης ώρας και GMT (Μέση ώρα Greenwich) που λαμβάνονται από το σήμα μετάδοσης όταν η ώρα ρυθμίζεται αυτόματα από ψηφιακό σήμα.

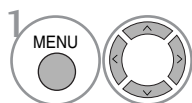

Επιλογή **ΩΡΑ**.

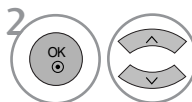

Επιλογή **Ζώνη ώρας**.

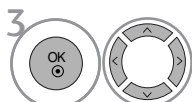

Επιλογή της ζώνης ώρας στην περιοχή προβολής.



Επιβεβαίωση της επιλογής.

ΡΥΘΜΙΣΗ ΧΡΟΝΟΔΙΑΚΟΠΤΗΣ

Δεν χρειάζεται να θυμάστε να σβήνετε την τηλεόραση πριν πέσετε για ύπνο.

Ο χρονοδιακόπτης θέτει αυτόματα τη συσκευή σε κατάσταση αναμονής μετά από συγκεκριμένο χρονικό διάστημα.

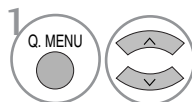

Επιλογή **Χρονοδιακόπτης Ύπνου**.

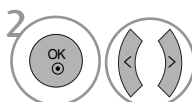

Επιλογή **Off, 10, 20, 30, 60, 90, 120, 180 ή 240 Min** (λεπτά).

- Εάν σβήσετε τη συσκευή, ο προσδιορισμένος χρόνος σβησίματος της συσκευής ακυρώνεται.
- Μπορείτε, επίσης, να ρυθμίσετε τη λειτουργία **Χρονοδιακόπτης Ύπνου** στο μενού **ΩΡΑ**.

ΓΟΝΙΚΟΣ ΕΛΕΓΧΟΣ/ΑΞΙΟΛΟΓΗΣΗ

SET PASSWORD & LOCK SYSTEM (ΡΥΘΜΙΣΗ ΚΩΔΙΚΟΥ ΠΡΟΣΒΑΣΗΣ ΚΑΙ ΚΛΕΙΔΩΜΑ ΣΥΣΤΗΜΑΤΟΣ)

Εάν εισάγετε τον κωδικό πρόσβασης για πρώτη φορά, πατήστε '0', '0', '0', '0' στο τηλεχειριστήριο.

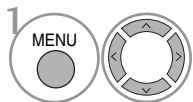
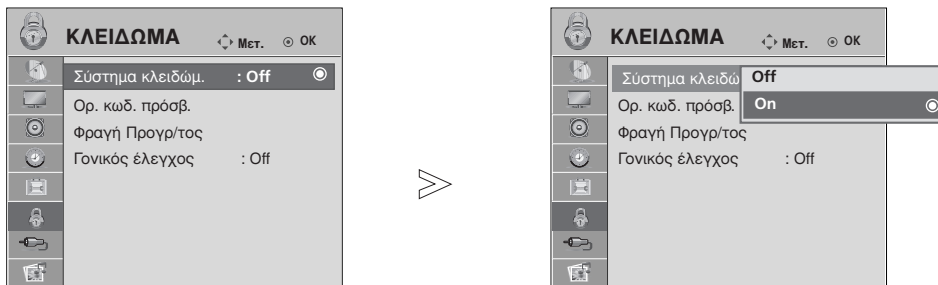

Επιλογή **ΚΛΕΙΔΩΜΑ**.

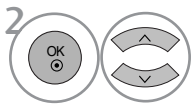

Επιλογή **Σύστημα κλειδώμ..**

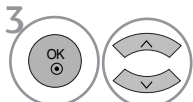

Επιλογή **On**.

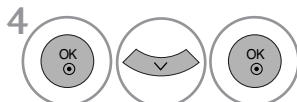

Ορισμός κωδικού πρόσβασης.

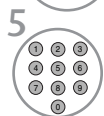

Εισαγωγή τετραψήφιου κωδικού.

Βεβαιωθείτε ότι δεν θα ξεχάσετε τον αριθμό αυτό!

Εκ νέου εισαγωγή του νέου κωδικού πρόσβασης για λόγους επιβεβαίωσης.

• Εάν ξεχάσετε τον κωδικό πρόσβασης, πατήστε '7', '7', '7', '7' στο τηλεχειριστήριο.

- Πατήστε το κουμπί MENU (ΜΕΝΟΥ) για να επιστρέψετε στην κανονική προβολή της τηλεόρασης.
- Πατήστε το κουμπί RETURN (ΕΠΑΝΑΦΟΡΑ) για να μεταβείτε στην προηγούμενη οθόνη μενού.

ΕΞΑΙΡΕΣΗ ΠΡΟΓΡΑΜΜΑΤΩΝ

Δυνατότητα εξαίρεσης προγραμμάτων που δεν επιθυμείτε ή προγραμμάτων που δεν θέλετε να παρακολουθούν τα παιδιά σας.

Μπορείτε να χρησιμοποιήσετε αυτή τη λειτουργία στο Lock System "On".

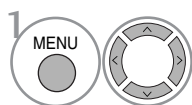
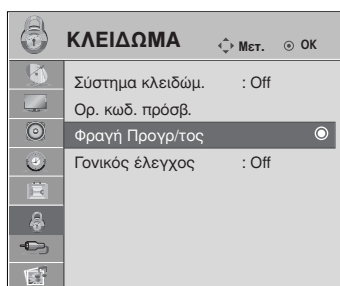

Επιλογή **ΚΛΕΙΔΩΜΑ**.

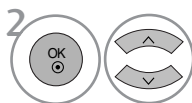

Επιλογή **Φραγή Προγρ/τος**.



Μετάβαση στο **Φραγή Προγρ/τος**.



Επιλογή του προγράμματος που επιθυμείτε να κλειδώσετε.

- Πατήστε το κουμπί MENU (ΜΕΝΟΥ) για να επιστρέψετε στην κανονική προβολή της τηλεόρασης.
- Πατήστε το κουμπί RETURN (ΕΠΑΝΑΦΟΡΑ) για να μεταβείτε στην προηγούμενη οθόνη μενού.

PARENTAL CONTROL (ΓΟΝΙΚΟΣ ΕΛΕΓΧΟΣ)

Η λειτουργία αυτή λειτουργεί ανάλογα με τις πληροφορίες του σταθμού μετάδοσης. Για το λόγο αυτό, εάν το σήμα διαθέτει λανθασμένες πληροφορίες, η λειτουργία αυτή δεν παρέχεται.

Για να αποκτήσετε πρόσβαση σε αυτό το μενού απαιτείται κωδικός πρόσβασης.

Η συσκευή έχει προγραμματιστεί ώστε να θυμάται την τελευταία επιλογή που ρυθμίσατε, ακόμα και αν την απενεργοποιήσατε.

Τα παιδιά δεν μπορούν να παρακολουθήσουν ορισμένα τηλεοπτικά προγράμματα για ενήλικες, σύμφωνα τα με τα καθορισμένα πρότυπα αξιολόγησης.

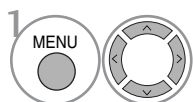
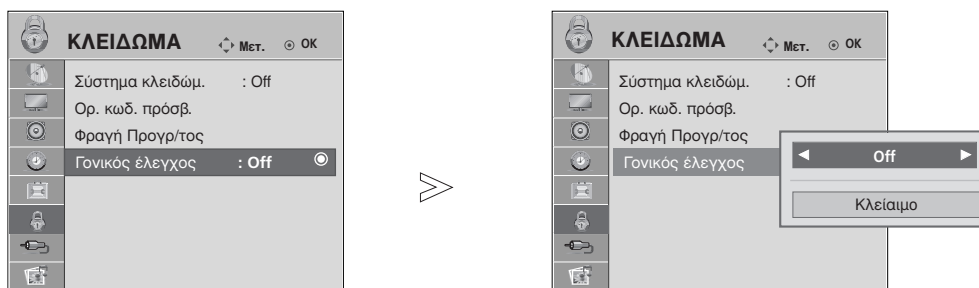

Επιλογή **ΚΛΕΙΔΩΜΑ**.

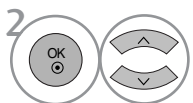

Επιλογή **Γονικός έλεγχος**.

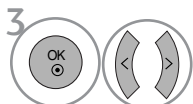

Πραγματοποιήστε τις κατάλληλες ρυθμίσεις.



Αποθήκευση.

- Πατήστε το κουμπί MENU (ΜΕΝΟΥ) για να επιστρέψετε στην κανονική προβολή της τηλεόρασης.
- Πατήστε το κουμπί RETURN (ΕΠΑΝΑΦΟΡΑ) για να μεταβείτε στην προηγούμενη οθόνη μενού.

Κλείδ. Πλήκτρων

Η τηλεόραση μπορεί να ρυθμιστεί ώστε να χρειάζεται το τηλεχειριστήριο για να λειτουργήσει. Το χαρακτηριστικό αυτό μπορεί να χρησιμοποιηθεί ώστε να απαγορεύεται η παρακολούθηση σε μη εξουσιοδοτημένους χρήστες.

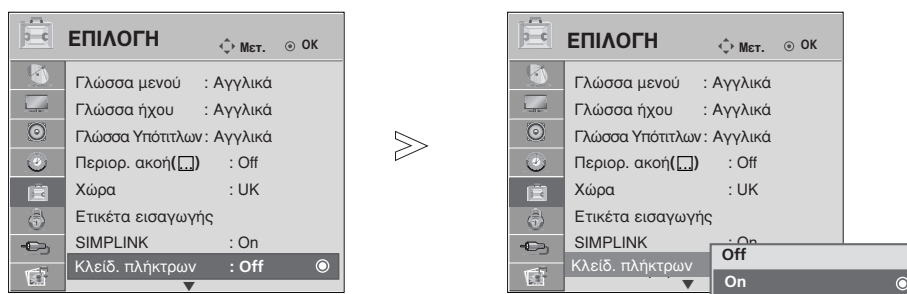

- 1   Επιλογή **ΕΠΙΛΟΓΗ**.
- 2   Επιλογή **Κλειδ. πλήκτρων**.
- 3   Επιλογή **On** ή **Off**.
- 4  Αποθήκευση.

- Όταν η επιλογή Key Lock (Κλειδώμα πλήκτρων) έχει οριστεί ως 'On' (Ενεργοποιημένη), εάν η τηλεόραση είναι εκτός λειτουργίας, πατήστε τα κουμπιά **Φ / I**, **INPUT**, **P ▲** ή **▼** (ή **P ^ v**) της τηλεόρασης ή τα κουμπιά **POWER** (ΛΕΙΤΟΥΡΓΙΑ), **INPUT** (ΕΙΣΟΔΟΣ), **P ^ v** ή τα **ΑΡΙΘΜΗΤΙΚΑ** κουμπιά του τηλεχειριστηρίου.
- Όταν η επιλογή **Κλειδ. πλήκτρων** έχει οριστεί ως 'On' (Ενεργοποιημένη), εμφανίζεται στην οθόνη η ένδειξη **⚠ Ενερ. κλειδ. πλήκτρων** (Ενεργοποίηση κλειδώματος πλήκτρων) κάθε φορά που πατάτε ένα κουμπί στην πρόσοψη της συσκευής ενώ παρακολουθείτε τηλεόραση.

- Πατήστε το κουμπί MENU (ΜΕΝΟΥ) για να επιστρέψετε στην κανονική προβολή της τηλεόρασης.
- Πατήστε το κουμπί RETURN (ΕΠΑΝΑΦΟΡΑ) για να μεταβείτε στην προηγούμενη οθόνη μενού.

TELETEXT

Αυτή η λειτουργία δεν είναι διαθέσιμη σε όλες τις χώρες.

Το Teletext είναι μία δωρεάν υπηρεσία εκπομπής από τους περισσότερους σταθμούς που παρέχει άμεσες πληροφορίες στα νέα γεγονότα, τον καιρό, τα τηλεοπτικά προγράμματα, τιμές και διάφορα άλλα θέματα.

Ο αποκωδικοποιητής Teletext αυτής της συσκευής υποστηρίζει τα συστήματα SIMPLE, TOP και FASTTEXT. Το σύστημα SIMPLE (σύνηθες Teletext) αποτελείται από έναν αριθμό σελίδων που επιλέγονται με άμεση εισαγωγή του αντίστοιχου αριθμού σελίδας. Τα συστήματα TOP και FASTTEXT είναι περισσότερο σύγχρονες μέθοδοι επιτρέποντας την γρήγορη και εύκολη επιλογή των πληροφοριών Teletext.

Εμφάνιση/Απόκρυψη (ON - OFF)

Πιέστε το πλήκτρο **TEXT** για να ενεργοποιήσετε το Teletext. Η αρχική ή τελευταία σελίδα εμφανίζεται στην οθόνη.

Δύο αριθμοί σελίδων, το όνομα του σταθμού, η ημερομηνία και ώρα προβάλλονται στην επικεφαλίδα της οθόνης. Ο πρώτος αριθμός σελίδας δείχνει την επιλογή σας, ενώ ο δεύτερος δείχνει τον αριθμό της τρέχουσας σελίδας.

Πιέστε το πλήκτρο **TEXT** για να απενεργοποιήσετε το Teletext. Επανεμφανίζεται η προηγούμενη λειτουργία.

Κείμενο SIMPLE

■ Επιλογή σελίδας

- 1 Εισάγετε τον επιθυμητό αριθμό σελίδας ως ένα τριψήφιο αριθμό με τα ΑΡΙΘΜΗΤΙΚΑ πλήκτρα. Εάν κατά τη διάρκεια της επιλογής πιέσετε λάθος αριθμό, πρέπει να ολοκληρώσετε τον τριψήφιο αριθμό και κατόπιν να ξαναεισάγετε τον σωστό.
- 2 Τα πλήκτρα P \wedge \vee μπορούν να χρησιμοποιηθούν για να επιλέξετε την προηγούμενη ή επόμενη σελίδα.

Κείμενο TOP

Ο οδηγός χρήσης εμφανίζει τέσσερα πεδία –κόκκινο, πράσινο, κίτρινο και μπλε– στο κάτω μέρος της οθόνης. Το κίτρινο πεδίο υποδηλώνει την επόμενη ομάδα και το μπλε πεδίο το επόμενο μπλοκ.

■ Επιλογή μπλοκ / ομάδας / σελίδας

- 1 Με το μπλε πλήκτρο μπορείτε να μετακινηθείτε από μπλοκ σε μπλοκ.
- 2 Χρησιμοποιήστε το κίτρινο πλήκτρο για να μεταβείτε στην επόμενη ομάδα με αυτόματη εμφάνιση του επόμενου μπλοκ.
- 3 Με το πράσινο πλήκτρο μπορείτε να μεταβείτε στην επόμενη σελίδα εάν υπάρχει, με αυτόματη εμφάνιση της επόμενης ομάδας. Εναλλακτικά μπορείτε να χρησιμοποιήσετε το πλήκτρο P \wedge .
- 4 Το κόκκινο πλήκτρο επιτρέπει την επιστροφή στην προηγούμενη επιλογή. Εναλλακτικά μπορείτε να χρησιμοποιήσετε το πλήκτρο P \vee .

■ Άμεση επιλογή σελίδας

Με τον ίδιο τρόπο όπως στην λειτουργία SIMPLE teletext, μπορείτε να επιλέξετε μία σελίδα εισάγοντας την σαν ένα τριψήφιο αριθμό χρησιμοποιώντας τα ΑΡΙΘΜΗΤΙΚΑ πλήκτρα στη λειτουργία TOP.

FASTEXT

Οι σελίδες στη λειτουργία FASTEXT είναι χρωματικά κωδικοποιημένες στο κάτω μέρος της οθόνης και επιλέγονται πιέζοντας το αντίστοιχο έγχρωμο πλήκτρο.

■ Επιλογή σελίδας

- 1 Πατήστε το κουμπί T.OPT και, στη συνέχεια, χρησιμοποιήστε το κουμπί $\wedge \vee$ για να επιλέξετε το μενού . Εμφάνιση της σελίδας ευρετηρίου.
- 2 Μπορείτε να επιλέξετε τις σελίδες που είναι χρωματικά κωδικοποιημένες στο κάτω μέρος της οθόνης με τα αντίστοιχα χρωματικά πλήκτρα.
- 3 Με τον ίδιο τρόπο όπως στην λειτουργία SIMPLE teletext, μπορείτε να επιλέξετε μία σελίδα εισάγοντας την σαν ένα τριψήφιο αριθμό χρησιμοποιώντας τα ΑΡΙΘΜΗΤΙΚΑ πλήκτρα στη λειτουργία FASTEXT.
- 4 Τα πλήκτρα P $\wedge \vee$ μπορούν να χρησιμοποιηθούν για να επιλέξετε την προηγούμενη ή την επόμενη σελίδα.

Ειδικές λειτουργίες Teletext

- Πατήστε το κουμπί T. OPT και, στη συνέχεια, το κουμπί $\wedge \vee$ για να επιλέξετε το μενού «Text Option» (Επιλογές κειμένου).



■ REVEAL - ΛΥΣΕΙΣ

Επιλέξτε αυτό το μενού για να εμφανίσετε κρυμμένες πληροφορίες, όπως είναι οι λύσεις σε αινίγματα ή παζλ.



■ UPDATE - ΕΝΗΜΕΡΩΣΗ

Προβάλλει την εικόνα της τηλεόρασης ενώ περιμένετε για την εμφάνιση της νέας σελίδας Teletext. Το ενδεικτικό.

θα εμφανιστεί στην επάνω αριστερή γωνία της οθόνης. Όταν η ενημερωμένη σελίδα είναι διαθέσιμη η ένδειξη θα αλλάξει και θα εμφανίζει τον αριθμό της σελίδας. Επιλέξτε και πάλι αυτό το μενού για να δείτε την ενημερωμένη σελίδα teletext.



■ TIME - ΩΡΑ

Όταν παρακολουθείτε ένα τηλεοπτικό πρόγραμμα, επιλέξτε αυτό το κουμπί για να εμφανίσετε την ώρα στην επάνω δεξιά γωνία της οθόνης.

Στη λειτουργία Teletext πιέστε αυτό το πλήκτρο για να επιλέξετε έναν αριθμό υποσελίδας. Ο αριθμός υποσελίδας προβάλλεται στο κάτω μέρος της οθόνης. Για να κρατήσετε ή αλλάξετε την υποσελίδα, πιέστε τα ΚΟΚΚΙΝΟ / ΠΡΑΣΙΝΟ, < > ή τα ΑΡΙΘΜΗΤΙΚΑ πλήκτρα.

Ξαναπιέστε πάλι για να εξέλθετε από τη λειτουργία.



■ HOLD - ΠΑΓΩΜΑ

Σταματά την αυτόματη εναλλαγή προβολής μεταξύ των σελίδων που συμβαίνει εάν η προβαλλόμενη σελίδα αποτελείται από 2 ή περισσότερες υποσελίδες. Ο αριθμός των υποσελίδων και ο αριθμός της προβαλλόμενης υποσελίδας, συνήθως, εμφανίζεται στην οθόνη κάτω από την ένδειξη της ώρας. Όταν επιλέγετε αυτό το μενού, παρουσιάζεται το σύμβολο παύσης στην αριστερή επάνω γωνία της οθόνης και δεν ενεργοποιείται η αυτόματη εναλλαγή σελίδας.

ΨΗΦΙΑΚΟ TELETEXT

*Η λειτουργία αυτή παρέχεται μόνο στο Η.Β.

Η συσκευή αυτή παρέχει πρόσβαση σε ψηφιακό teletext το οποίο έχει βελτιωθεί σημαντικά από άποψη κειμένου, γραφικών κλπ.

Πρόσβαση στο συγκεκριμένο ψηφιακό teletext παρέχεται από ειδικές υπηρεσίες ψηφιακού teletext και από συγκεκριμένες υπηρεσίες οι οποίες μεταδίδουν ψηφιακό teletext.

Για να εμφανιστεί το teletext πρέπει να αποεπιλέξετε τη γλώσσα υποτίτλων πατώντας το κουμπί SUBTITLE (ΥΠΟΤΙΤΛΟΙ).

TELETEXT ΣΤΟ ΠΛΑΙΣΙΟ ΨΗΦΙΑΚΩΝ ΥΠΗΡΕΣΙΩΝ

- 1 Πατήστε το αριθμητικό πλήκτρο ή το πλήκτρο P ^ ∨ για να επιλέξετε την ψηφιακή υπηρεσία η οποία μεταδίδει ψηφιακό teletext.
Για να πληροφορηθείτε σχετικά με το ποιες είναι οι ψηφιακές υπηρεσίες teletext, ανατρέξτε στη λίστα υπηρεσιών EPG.
- 2 Ακολουθήστε τις ενδείξεις στο ψηφιακό teletext και προχωρήστε στο επόμενο βήμα πατώντας TEXT, OK, ^ ∨ < > το ΚΟΚΚΙΝΟ, το ΠΡΑΣΙΝΟ, το ΚΙΤΡΙΝΟ, το ΜΠΛΕ ή τα ΑΡΙΘΜΗΤΙΚΑ πλήκτρα κλπ.
- 3 Για να αλλάξετε υπηρεσία ψηφιακού teletext, απλά επιλέξτε άλλη υπηρεσία από τα αριθμητικά πλήκτρα ή από το P ^ ∨.



TELETEXT ΣΕ ΨΗΦΙΑΚΕΣ ΥΠΗΡΕΣΙΕΣ

- 1 Πατήστε το αριθμητικό πλήκτρο ή το πλήκτρο P ^ ∨ για να επιλέξετε την ψηφιακή υπηρεσία η οποία μεταδίδει ψηφιακό teletext.
- 2 Πατήστε το κουμπί TEXT (ΚΕΙΜΕΝΟ) ή τα χρωματιστά κουμπιά για να ανοίξετε το teletext.
- 3 Ακολουθήστε τις ενδείξεις στο ψηφιακό teletext και προχωρήστε στο επόμενο βήμα πατώντας OK, ^ ∨ < > το ΚΟΚΚΙΝΟ, το ΠΡΑΣΙΝΟ, το ΚΙΤΡΙΝΟ, το ΜΠΛΕ ή τα ΑΡΙΘΜΗΤΙΚΑ πλήκτρα κλπ.
- 4 Πατήστε το κουμπί TEXT (ΚΕΙΜΕΝΟ) ή τα χρωματιστά κουμπιά για να απενεργοποιήσετε το ψηφιακό teletext και να επιστρέψετε στην κανονική προβολή τηλεόρασης.
Ορισμένες υπηρεσίες ενδέχεται να επιτρέπουν την πρόσβαση στις υπηρεσίες κειμένου από το ΚΟΚΚΙΝΟ πλήκτρο.



ΑΝΤΙΜΕΤΩΠΙΣΗ ΠΡΟΒΛΗΜΑΤΩΝ

Η λειτουργία δεν είναι κανονική.

<p>Το τηλεχειριστήριο δεν δουλεύει</p>	<ul style="list-style-type: none"> ■ Ελέγξτε αν υπάρχουν εμπόδια μεταξύ του προϊόντος και του τηλεχειριστηρίου. ■ Οι μπαταρίες έχουν τοποθετηθεί με τη σωστή πολικότητα (+ στο +, - στο -); ■ Έχει ρυθμιστεί η σωστή απομακρυσμένη κατάσταση λειτουργίας: TV,STB κ.λπ.; ■ Τοποθετήστε νέες μπαταρίες.
<p>Ξαφνική διακοπή τροφοδοσίας</p>	<ul style="list-style-type: none"> ■ Έχει ρυθμιστεί ο χρονοδιακόπτης; ■ Ελέγξτε τις ρυθμίσεις λειτουργίας. Η τροφοδοσία διακόπηκε. ■ Δεν πραγματοποιείται μετάδοση σε σταθμό που έχει συντονιστεί με ενεργοποιημένη τη ρύθμιση Auto off (αυτόματη απενεργοποίηση).

Η λειτουργία βίντεο δεν λειτουργεί.

<p>Δεν υπάρχει εικόνα & ήχος</p>	<ul style="list-style-type: none"> ■ Ελέγξτε αν το προϊόν είναι ενεργοποιημένο. ■ Δοκιμάστε ένα άλλο κανάλι. Το πρόβλημα μπορεί να δημιουργείται από τη μετάδοση. ■ Το καλώδιο τροφοδοσίας έχει συνδεθεί σε πρίζα; ■ Ελέγξτε την κατεύθυνση ή/και τη θέση της κεραίας. ■ Δοκιμάστε αν η πρίζα παρέχει τροφοδοσία ρεύματος, συνδέοντας το καλώδιο ενός άλλου προϊόντος.
<p>Καθυστέρηση στην εμφάνιση της εικόνας μετά την ενεργοποίηση της συσκευής</p>	<ul style="list-style-type: none"> ■ Αυτό είναι φυσιολογικό, η εικόνα δεν έχει ήχο κατά τη διάρκεια εκκίνησης του προϊόντος. Ζητήστε τεχνική υποστήριξη, αν δεν εμφανιστεί η εικόνα μετά από πέντε λεπτά.
<p>Κανένα χρώμα ή κακή ποιότητα χρωμάτων ή εικόνας</p>	<ul style="list-style-type: none"> ■ Ρυθμίστε κατάλληλα την επιλογή μενού Color (Χρώμα). ■ Κρατήστε μια επαρκή απόσταση μεταξύ του προϊόντος και του βίντεο. ■ Δοκιμάστε ένα άλλο κανάλι. Το πρόβλημα μπορεί να δημιουργείται από τη μετάδοση. ■ Τα καλώδια βίντεο έχουν συνδεθεί σωστά; ■ Ενεργοποιήστε οποιαδήποτε λειτουργία για να επαναφέρετε τη φωτεινότητα της εικόνας.
<p>Οριζόντιες/κάθετες γραμμές ή τρεμούλιασμα της εικόνας</p>	<ul style="list-style-type: none"> ■ Ελέγξτε για παρεμβολές στο γύρω χώρο, που προκαλούνται, για παράδειγμα, από ηλεκτρονικές συσκευές ή ηλεκτρικά εργαλεία.
<p>Κακή λήψη ορισμένων καναλιών</p>	<ul style="list-style-type: none"> ■ Ο σταθμός ή το καλώδιο παρουσιάζουν προβλήματα, συντονιστείτε σε άλλο σταθμό. ■ Το σήμα του σταθμού είναι αδύναμο. Αλλάξτε την κατεύθυνση της κεραίας για λήψη ενός πιο αδύναμου σήματος σταθμού. ■ Ελέγξτε για πηγές ενδεχόμενων παρεμβολών.
<p>Γραμμές ή ραβδώσεις στις εικόνες</p>	<ul style="list-style-type: none"> ■ Ελέγξτε την κεραία (Αλλάξτε την κατεύθυνση της κεραίας).
<p>Δεν προβάλλεται εικόνα όταν γίνεται σύνδεση HDMI</p>	<ul style="list-style-type: none"> ■ Ελέγξτε το καλώδιο HDMI για την έκδοση 1,3. Τα καλώδια HDMI δεν υποστηρίζουν την έκδοση HDMI 1,3, αυτό έχει ως αποτέλεσμα να τρεμοσβήνει ή να μην προβάλλεται καθόλου η εικόνα στην οθόνη. Σε αυτή την περίπτωση χρησιμοποιήστε τα τελευταία καλώδια που υποστηρίζουν την έκδοση HDMI 1,3.

Ο ήχος δεν ακούγεται.

Σωστή εικόνα χωρίς ήχο	<ul style="list-style-type: none">■ Πιέστε το κουμπί  + ή -.■ Έχει ενεργοποιηθεί η σίγαση; Πιέστε το κουμπί MUTE (Σίγαση).■ Δοκιμάστε ένα άλλο κανάλι. Το πρόβλημα μπορεί να δημιουργείται από τη μετάδοση.■ Τα καλώδια ήχου έχουν συνδεθεί σωστά;
Καμία έξοδος από ένα ηχείο	<ul style="list-style-type: none">■ Ρυθμίστε κατάλληλα την επιλογή μενού Balance (Εξισορρόπηση).
Μη φυσιολογικός ήχος από το εσωτερικό του προϊόντος	<ul style="list-style-type: none">■ Όταν υπάρχει αλλαγή στην υγρασία ή τη θερμοκρασία του χώρου, μπορεί να ακουστεί ένας μη φυσιολογικός ήχος κατά την ενεργοποίηση ή απενεργοποίηση του προϊόντος. Δεν πρόκειται για ελάττωμα του προϊόντος.
Δεν παράγεται ήχος όταν γίνεται σύνδεση με HDMI ή USB	<ul style="list-style-type: none">■ Ελέγξτε το καλώδιο HDMI για την έκδοση 1,3.■ Ελέγξτε το καλώδιο USB για την έκδοση 2,0.

*Το χαρακτηριστικό αυτό δεν διατίθεται σε όλα τα μοντέλα.

Υπάρχει πρόβλημα στην κατάσταση λειτουργίας PC. (Ισχύει μόνο για την κατάσταση λειτουργίας PC)

Το σήμα βρίσκεται εκτός εύρους.	<ul style="list-style-type: none">■ Ρυθμίστε την ανάλυση, την οριζόντια συχνότητα ή την κάθετη συχνότητα.■ Ελέγξτε την πηγή εισόδου.
Οριζόντια γραμμή ή λωρίδα στο φόντο & Οριζόντιος θόρυβος & Λανθασμένη θέση εικόνας	<ul style="list-style-type: none">■ Ενεργοποιήστε τη ρύθμιση Auto configure (Αυτόματη ρύθμιση) ή ρυθμίστε το χρονισμό κατακόρυφης και οριζόντιας σάρωσης και τη θέση της εικόνας.
Ασταθές χρώμα στην οθόνη ή μονόχρωμη εικόνα	<ul style="list-style-type: none">■ Ελέγξτε το καλώδιο σήματος.■ Εγκαταστήστε πάλι την κάρτα βίντεο στον υπολογιστή.

Συντήρηση

Είναι δυνατόν να προλάβετε τυχόν πρώιμες δυσλειτουργίες. Ο προσεκτικός και τακτικός καθαρισμός μπορεί να επεκτείνει τη διάρκεια ζωής της νέας σας τηλεόρασης. Βεβαιωθείτε ότι έχετε σβήσει την τηλεόραση και ότι έχετε βγάλει το καλώδιο τροφοδοσίας από την πρίζα πριν από τον καθαρισμό.

Καθαρισμός οθόνης

- 1 Παρακάτω αναγράφεται ένας καλός τρόπος για να διατηρήσετε τη σκόνη μακριά από την οθόνη σας για καιρό. Βρέξτε ένα μαλακό πανί σε μείγμα από χλιαρό νερό και απαλό καθαριστικό ρούχων ή απορρυπαντικό για τα πιάτα. Στραγγίστε καλά το πανί ώστε να μην είναι υγρό και έπειτα χρησιμοποιήστε το για να σκουπίσετε την οθόνη.
- 2

Βεβαιωθείτε ότι δεν έχετε βρέξει υπερβολικά την οθόνη και έπειτα αφήστε τη να στεγνώσει πριν χρησιμοποιήσετε την τηλεόραση.

Καθαρισμός επίπλου

- Για να απομακρύνετε τη βρομιά ή τη σκόνη, σκουπίστε το έπιπλο με ένα μαλακό, στεγνό και χωρίς χνούδια πανί.
- Μην βρέξετε το πανί σε καμία περίπτωση.

Παρατεταμένη απουσία

⚠ ΠΡΟΣΟΧΗ

- ▶ Αν πρόκειται να αφήσετε την τηλεόρασή σας κλειστή για μεγάλο χρονικό διάστημα (π.χ. για διακοπές), σας συνιστούμε να βγάλετε το καλώδιο τροφοδοσίας από την πρίζα για την αποφυγή τυχόν βλάβης λόγω καταιγίδας ή αυξομειώσεων της ηλεκτρικής τάσης.

Τεχνικά χαρακτηριστικά

ΜΟΝΤΕΛΑ		32LG60**	37LG60**	42LG60**
		32LG6000-ZA	37LG6000-ZA	42LG6000-ZA 42LG6000-ZG
Διαστάσεις (Πλάτος x Ύψος x Βάθος)	με τη βάση	805,6 x 626 x 333 χλστ, 31,7 x 24,6 x 13,1 ίντσες	929 x 706,9x 374,7 χλστ, 36,6x 27,8 x 14,8 ίντσες	1037,8 x 794,6 x 379,5 χλστ, 40,9x 31,2 x 14,9 ίντσες
	χωρίς τη βάση	805,6x 587,4x 96,2 χλστ, 31,7 x 23,1 x 3,8 ίντσες	929 x 665x 98,7 χλστ, 36,6x 26,1 x 3,9 ίντσες	1037,8x 747x 80,8 χλστ, 40,9 x 29,4 x 3,2 ίντσες
Βάρος	με τη βάση	14,4 κιλά / 31,7 lbs	21,2 κιλά / 46,3 lbs	24,1 κιλά / 53,1 lbs
	χωρίς τη βάση	12,2 κιλά / 26,9 lbs	18,1 κιλά / 39,9 lbs	20,4 κιλά / 44,9 lbs
Ενεργειακές απαιτήσεις Κατανάλωση ενέργειας		AC100-240V~ 50/60Hz 150W	AC100-240V~ 50/60Hz 180W	AC100-240V~ 50/60Hz 230W
ΜΟΝΤΕΛΑ		42LG61**	47LG60**	
		42LG6100-ZB 42LG6100-ZH	47LG6000-ZA	47LG6000-ZG
Διαστάσεις (Πλάτος x Ύψος x Βάθος)	με τη βάση	1037,8 x 798 x 379,5χλστ, 40,9x 31,4 x 14,9 ίντσες	1152,8 x 868,6 x 434,5 χλστ, 45,4 x 34,2 x 17,1 ίντσες	
	χωρίς τη βάση	1037,8x 747x 44,7χλστ, 40,9 x 29,4 x 1,8 ίντσες	1152,8 x 820,8 x 79 χλστ, 45,4 x 32,3 x 3,1 ίντσες	
Βάρος	με τη βάση	21,3 κιλά / 47 lbs	32,8 κιλά / 73,3 lbs	
	χωρίς τη βάση	18 κιλά / 39,7 lbs	27,2 κιλά / 59,9 lbs	
Ενεργειακές απαιτήσεις Κατανάλωση ενέργειας		AC100-240V~ 50/60Hz 230W	AC100-240V~ 50/60Hz 300W	
Television System		PAL/SECAM B/G/D/K, PAL I/II, SECAM L/L'		
Program Coverage		VHF: E2 ~ E12, UHF: E21 ~ E69, CATV: S1 ~ S20, HYPER: S21 ~ S47		
External Antenna Impedance		75 Ω		
Συνθήκες περιβάλλοντος	Θερμοκρασία κατά τη λειτουργία	0 ~ 40°C / 32 ~ 104°F		
	Υγρασία κατά τη λειτουργία	Λιγότερο από 80%		
Συνθήκες περιβάλλοντος	Θερμοκρασία κατά την αποθήκευση	-20 ~ 60°C / -4 ~ 140°F		
	Υγρασία κατά την αποθήκευση	Λιγότερο από 85%		

- Τα παραπάνω χαρακτηριστικά είναι πιθανό να αλλάξουν χωρίς προηγούμενη ειδοποίηση για τη βελτίωση της ποιότητας.

ΠΑΡΑΡΤΗΜΑ

ΜΟΝΤΕΛΑ		32PG60**	42PG60**	50PG60**
		32PG6000-ZA 32PG6010-ZE	42PG6000-ZA 42PG6010-ZE	50PG6000-ZA/ 50PG6000-ZY 50PG6010-ZE
Διαστάσεις (Πλάτος x Ύψος x Βάθος)	με τη βάση	825,5 x 586,0 x 270,0 χλστ. 32,5 x 27,1 x 10,6 ίντσες	1044,4 x 735,4 x 308,0 χλστ. 41,1 x 28,9 x 12,1 ίντσες	1235,6 x 849,3 x 364,1 χλστ. 48,6 x 33,4 x 14,3 ίντσες
	χωρίς τη βάση	825,5 x 539,8 x 73,8 χλστ. 32,5 x 21,3 x 2,9 ίντσες	1044,4 x 680,6 x 79,6 χλστ. 41,1 x 26,7 x 3,1 ίντσες	1235,6 x 792,8 x 79,6 χλστ. 48,6 x 31,2 x 3,1 ίντσες
Βάρος	με τη βάση	18,0 ιλά / 39,7 λίβρες	28 ιλά / 61,7 λίβρες	43,65 ιλά / 96,2 λίβρες
	χωρίς τη βάση	16,3 ιλά / 35,9 λίβρες	25 ιλά / 55,1 λίβρες	39,7 ιλά / 87,5 λίβρες
Ενεργειακές απαιτήσεις Κατανάλωση ενέργειας		AC100-240V~ 50/60Hz 230W	AC100-240V~ 50/60Hz A 310W	AC100-240V~ 50/60Hz 420W
ΜΟΝΤΕΛΑ		50PG70**	60PG70**	50PG40**
		50PG7000-ZB	60PG7000-ZB	50PG4000-ZA
Διαστάσεις (Πλάτος x Ύψος x Βάθος)	με τη βάση	1235,6 x 849,3 x 364,1 χλστ. 48,6 x 33,4 x 14,3 ίντσες	1455 x 985 x 414 χλστ. 57,3 x 38,8 x 16,3 ίντσες	1232,0 x 850,0 x 363,6 χλστ. 48,5 x 33,5 x 14,4 ίντσες
	χωρίς τη βάση	1235,6 x 792,8 x 79,6 χλστ. 48,6 x 31,2 x 3,1 ίντσες	1455 x 924,8 x 84,1 χλστ. 57,3 x 36,4 x 3,3 ίντσες	1232,0 x 793,0 x 84,0 χλστ. 48,5 x 31,2 x 3,3 ίντσες
Βάρος	με τη βάση	45,65 ιλά / 100,6 λίβρες	62,4 ιλά / 137,6 λίβρες	42,3 ιλά / 93,3 λίβρες
	χωρίς τη βάση	41,7 ιλά / 91,9 λίβρες	54,9 ιλά / 121,0 λίβρες	38,3 ιλά / 84,5 λίβρες
Ενεργειακές απαιτήσεις Κατανάλωση ενέργειας		AC100-240V~ 50/60Hz 520W	AC100-240V~ 50/60Hz 700W	AC100-240V~ 50/60Hz 520W
Σύστημα τηλεόρασης Κάλυψη προγραμμάτων Σύνθετη αντίσταση εξωτερικής κεραίας		PAL/SECAM B/G/D/K, PAL I/II, SECAM L/L' VHF: E2 ~ E12, UHF: E21 ~ E69, CATV: S1 ~ S20, HYPER: S21 ~ S47 75 Ω		
Συνθήκες περιβάλλοντος	Θερμοκρασία κατά τη λειτουργία Υγρασία κατά τη λειτουργία	0 ~ 40°C / 32 ~ 104°F Λιγότερο από 80%		
	Θερμοκρασία κατά την αποθήκευση Υγρασία κατά την αποθήκευση	-20 ~ 60°C / -4 ~ 140°F Λιγότερο από 85%		

- Τα παραπάνω χαρακτηριστικά είναι πιθανό να αλλάξουν χωρίς προηγούμενη ειδοποίηση για τη βελτίωση της ποιότητας.

ΠΡΟΓΡΑΜΜΑΤΙΣΜΟΣ ΤΟΥ ΤΗΛΕΧΕΙΡΙΣΤΗΡΙΟΥ

Το τηλεχειριστήριο είναι κατάλληλο για πολλαπλές μάρκες και χρήσεις. Μπορεί να προγραμματιστεί για τη λειτουργία των περισσότερων συσκευών άλλων κατασκευαστών με δυνατότητα τηλεχειρισμού.

Σημειώστε ότι το τηλεχειριστήριο ενδέχεται να μην είναι συμβατό με όλα τα μοντέλα άλλων κατασκευαστών.

Προγραμματισμός ενός κωδικού στο τηλεχειριστήριο

- 1 Δοκιμάστε το τηλεχειριστήριό σας.
Για να διαπιστώσετε εάν το τηλεχειριστήριο μπορεί να λειτουργήσει άλλα εξαρτήματα χωρίς προγραμματισμό, ενεργοποιήστε ένα εξαρτήματα όπως ένα STB και πιέστε το αντίστοιχο πλήκτρο λειτουργίας (όπως ένα STB) στο τηλεχειριστήριο, ενώ έχετε στραμμένο το τηλεχειριστήριο προς το εξάρτημα. Δοκιμάστε τα πλήκτρα POWER και F[^] ∨ buttons για να δείτε εάν τα εξαρτήματα αποκρίνονται σωστά. Αν όχι, πρέπει να προγραμματίσετε το τηλεχειριστήριο για να ελέγξετε τη συσκευή.
- 2 Ενεργοποιήστε το σύνθετο σήμα που θέλετε να προγραμματίσετε και στη συνέχεια πατήστε το αντίστοιχο κουμπί κατάστασης λειτουργίας (όπως **STB**) στο τηλεχειριστήριο. Το κουμπί του τηλεχειριστηρίου για τη συσκευή που θέλετε είναι φωτισμένο.
- 3 Πιέστε ταυτόχρονα τα κουμπιά **MENU** (Μενού) και **MUTE** (Σίγαση). Το τηλεχειριστήριο είναι έτοιμο να δεχτεί τον κωδικό.
- 4 Καταχωρήστε έναν κωδικό χρησιμοποιώντας τα αριθμητικά κουμπιά στο τηλεχειριστήριο. Στις σελίδες που ακολουθούν θα βρείτε κωδικούς για κάθε συσκευή. Αν ο κωδικός είναι σωστός, η συσκευή θα απενεργοποιηθεί.
- 5 Πατήστε το κουμπί **MENU** (Μενού) για αποθήκευση του κωδικού.
- 6 Δοκιμάστε τις λειτουργίες του τηλεχειριστηρίου για να διαπιστώσετε αν η συσκευή ανταποκρίνεται σωστά. Αν όχι, επαναλάβετε τη διαδικασία από το βήμα 2.

ΠΑΡΑΡΤΗΜΑ

HDSTB

Κατασκευαστής	Κωδικοί	Κατασκευαστής	Κωδικοί	Κατασκευαστής	Κωδικοί
ALPHASTAR DSR	123	HOUSTON TRACKER	033 037 039 051	PROSAT	072
AMPLICA	050		057 104	RCA	066 106
BIRDVIEW	051 126 129	HUGHES	068	REALISTIC	043 074
CHANNEL MASTER	013 014 015 018	JANIEL	060 147	SAMSUNG	123
	036 055	JERROLD	061	SATELLITE SERVICE CO	028 035 047 057
CHAPARRAL	008 009 012 077	KATHREIN	108		085
CITOH	054	LEGEND	057	SCIENTIFIC ATLANTA	032 138
CURTIS MATHES	050 145	LG	001	SONY	103
DRAKE	005 006 007 010	LUTRON	132	STARCAST	041
	011 052 112 116	LUXOR	062 144	SUPER GUIDE	020 124 125
	141	MACOM	010 059 063 064	TEECOM	023 026 075 087
DX ANTENNA	024 046 056 076		065		088 090 107 130
ECHOSTAR	038 040 057 058	MEMOREX	057		137
	093 094 095 096	NEXTWAVE	028 124 125	TOSHIBA	002 127
	097 098 099 100	NORSAT	069 070	UNIDEN	016 025 042 043
	122	PACE SKY SATELLITE	143		044 045 048 049
ELECTRO HOME	089	PANASONIC	060 142		078 079 080 086
EUROPLUS	114	PANSAT	121		10 135 136
FUJITSU	017 021 022 027	PERSONAL CABLE	117	VIEWSTAR	115
	133 134	PHILIPS	071	WINEGARD	128 146
GENERAL INSTRUMENT	003 004 016 029	PICO	105	ZENITH	081 082 083 084
	031 059 101	PRESIDENT	019 102		091 120
HITACHI	139 140	PRIMESTAR	030 110 111		

Κωδικοί υπερύθρων

1. Τρόπος σύνδεσης

- Συνδέστε το ενσύρματο τηλεχειριστήριό σας στην υποδοχή τηλεχειριστηρίου της τηλεόρασης.

2. Κωδικοί υπερύθρων τηλεχειριστηρίου

■ Σήμα εξόδου κυματομορφής

Μονοπαλμικό, ρυθμισμένο με σήμα 37,917KHz στα 455KHz

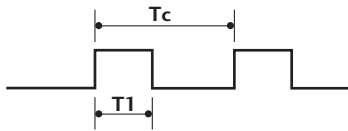

Συχνότητα φορέα

$$FCAR = 1/TC = fOSC/12$$

$$\text{Συντελεστής απόδοσης} = T1/TC = 1/3$$

► Διαμόρφωση πακέτου

- 1ο πακέτο

Κωδικός οδήγησης	Κατώτερος προσαρμοσμένος κωδικός							Ανώτερος προσαρμοσμένος κωδικός							Κωδικός δεδομένων							Κωδικός δεδομένων										
	C0	C1	C2	C3	C4	C5	C6	C7	C0	C1	C2	C3	C4	C5	C6	C7	D0	D1	D2	D3	D4	D5	D6	D7	D0	D1	D2	D3	D4	D5	D6	D7

- Πακέτο επανάληψης

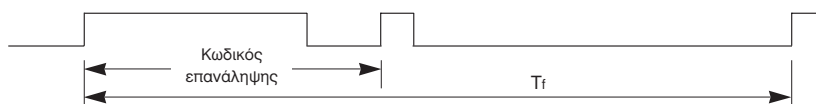

► Κωδικός οδήγησης



► Κωδικός επανάληψης

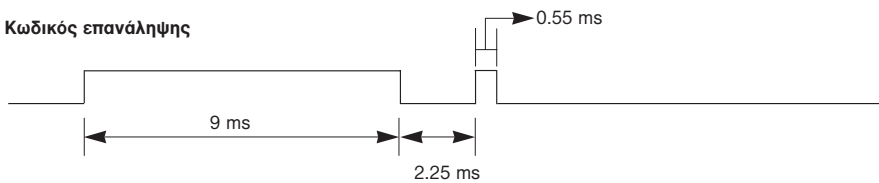

► Περιγραφή bit

- Bit "0"

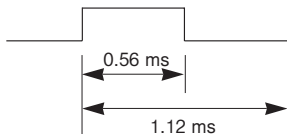

- Bit "1"

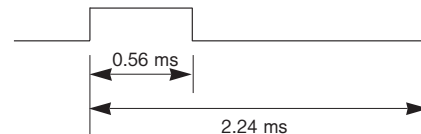

► Μεσοδιάστημα πακέτων : Tf

Η κυματομορφή μεταβιβάζεται για όσο χρόνο είναι πιεσμένο ένα πλήκτρο.

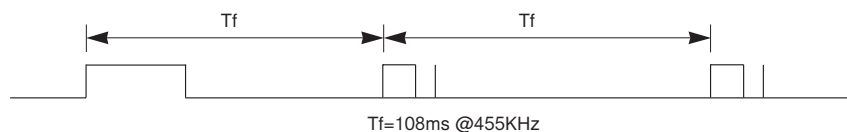

ΠΑΡΑΡΤΗΜΑ

Κωδικός (Δεκαεξαδικός)	Λειτουργία	Σημείωση
08	POWER	Κουμπί Τηλεχειριστηρίου (Ενεργοποίηση/Απενεργοποίηση)
0B	INPUT	Κουμπί Τηλεχειριστηρίου
f0	TV/RADIO	Κουμπί Τηλεχειριστηρίου
45	Q.MENU	Κουμπί Τηλεχειριστηρίου
43	MENU	Κουμπί Τηλεχειριστηρίου
AB	GUIDE	Κουμπί Τηλεχειριστηρίου
07	Left (<)	Κουμπί Τηλεχειριστηρίου
06	Right (>)	Κουμπί Τηλεχειριστηρίου
40	Up (^)	Κουμπί Τηλεχειριστηρίου
41	Down (v)	Κουμπί Τηλεχειριστηρίου
44	OK(⊙)	Κουμπί Τηλεχειριστηρίου
28	RETURN	Κουμπί Τηλεχειριστηρίου
AA	INFO ⓘ	Κουμπί Τηλεχειριστηρίου
30	AV MODE	Κουμπί Τηλεχειριστηρίου
02	↖ +	Κουμπί Τηλεχειριστηρίου
03	↖ -	Κουμπί Τηλεχειριστηρίου
00	P ^	Κουμπί Τηλεχειριστηρίου
01	P v	Κουμπί Τηλεχειριστηρίου
1E	FAV	Κουμπί Τηλεχειριστηρίου
09	MUTE	Κουμπί Τηλεχειριστηρίου
10 ~ 19	Αριθμητικό Κουμπί 0~9	Κουμπί Τηλεχειριστηρίου
53	LIST	Κουμπί Τηλεχειριστηρίου
1A	Q.VIEW	Κουμπί Τηλεχειριστηρίου
72	RED Key	Κουμπί Τηλεχειριστηρίου
71	GREEN Key	Κουμπί Τηλεχειριστηρίου
63	YELLOW Key	Κουμπί Τηλεχειριστηρίου
61	BLUE Key	Κουμπί Τηλεχειριστηρίου
20	TEXT	Κουμπί Τηλεχειριστηρίου
21	T.Option	Κουμπί Τηλεχειριστηρίου
39	SUBTITLE	Κουμπί Τηλεχειριστηρίου
BD	●(Record)	Κουμπί Τηλεχειριστηρίου
7E	SIMPLINK	Κουμπί Τηλεχειριστηρίου

Ρύθμιση παραμέτρων εξωτερικής μονάδας ελέγχου

Τοποθέτηση RS-232C

Συνδέστε στην υποδοχή RS-232C μια εξωτερική μονάδα ελέγχου (όπως υπολογιστή ή σύστημα ελέγχου οπτικοακουστικών μονάδων) για να ελέγξετε εξωτερικά τις λειτουργίες της τηλεόρασης.

Συνδέστε τη σειριακή θύρα της μονάδας ελέγχου με την υποδοχή RS-232C στο πίσω μέρος της τηλεόρασης.

Σημειώσεις: Το καλώδιο σύνδεσης RS-232C αποτελεί προαιρετικό εξοπλισμό.

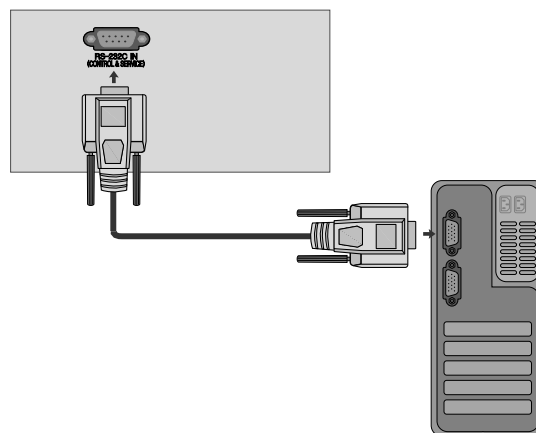

Τύπος βύσματος, υποδοχή D-Sub 9 ακίδων

ΑΡ.	Ονομασία ακίδας
1	Καμία σύνδεση
2	RXD (Λήψη δεδομένων)
3	TXD (Εκπομπή δεδομένων)
4	DTR (Πλευρά DTE σε ετοιμότητα)
5	GND (Γείωση)
6	DSR (Πλευρά DCE σε ετοιμότητα)
7	RTS (Ετοιμότητα για αποστολή)
8	CTS (Ελεύθερο για αποστολή)
9	Καμία σύνδεση

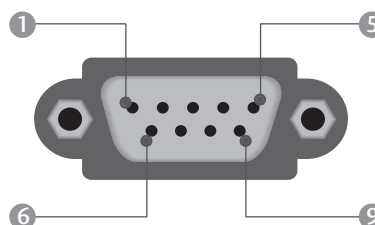

Διαμορφώσεις RS-232C

Διαμορφώσεις 7 καλωδίων (Τυπικό καλώδιο RS-232C)

	PC	TV	
RXD	2	3	TXD
TXD	3	2	RXD
GND	5	5	GND
DTR	4	6	DSR
DSR	6	4	DTR
RTS	7	8	CTS
CTS	8	7	RTS
	D-Sub 9	D-Sub 9	

Διαμορφώσεις 3 καλωδίων (Μη τυπικό)

	PC	TV	
RXD	2	3	TXD
TXD	3	2	RXD
GND	5	5	GND
DTR	4	6	DTR
DSR	6	4	DSR
RTS	7	7	RTS
CTS	8	8	CTS
	D-Sub 9	D-Sub 9	

Ορισμός αναγνωριστικού αριθμού

Χρησιμοποιήστε αυτή τη λειτουργία για να ορίσετε έναν αναγνωριστικό αριθμό για την τηλεόραση.

Ανατρέξτε στην ενότητα "Χαρτογράφηση πραγματικών δεδομένων." ► **ρ.120**

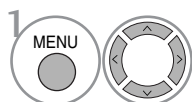
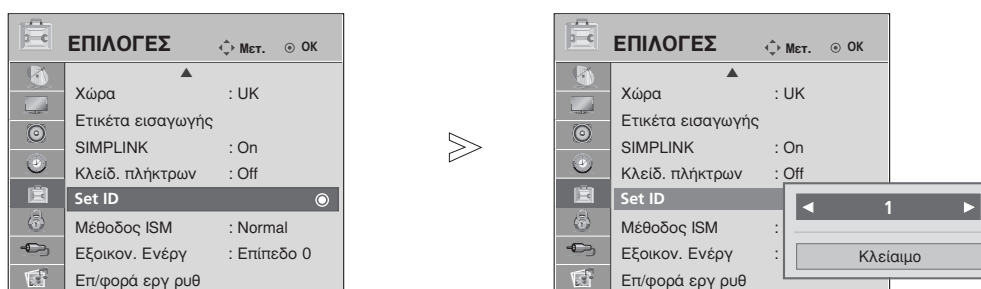

Επιλογή **ΕΠΙΛΟΓΕΣ**.

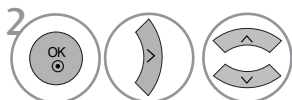

Επιλογή **Set ID**.

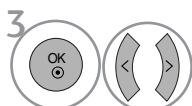

Προσαρμογή της λειτουργίας «Set ID» (Ρύθμιση ταυτότητας) ώστε να επιλεγεί ο επιθυμητός αριθμός TV ID.

Το εύρος τιμών της λειτουργίας «SET ID» (Ρύθμιση ταυτότητας) είναι 1~99.

- Πατήστε το κουμπί RETURN (ΕΠΑΝΑΦΟΡΑ) για να μεταβείτε στην προηγούμενη οθόνη μενού.

Πρωτόκολλα επικοινωνίας

- Ρυθμός baud: 9600 bps (UART)
- Μήκος δεδομένων: 8 bit
- Ψηφίο ισοτιμίας: None
- Τελικό bit: 1 bit
- Κώδικας επικοινωνίας: Κώδικας ASCII
- Χρησιμοποιήστε αντεστραμμένο καλώδιο (με ανάποδη συνδεσμολογία).

Λίστα αναφοράς εντολών

	COMMAND 1	COMMAND 2	DATA (Δεκαεξαδικά)
01. Τροφοδοσία	k	a	00 ~ 01
02. Λόγος εικόνας	k	c	Ανατρέξτε στη σελ. 118
03. Σβήσιμο οθόνης	k	d	00 ~ 01
04. Σίγαση ήχου	k	e	00 ~ 01
05. Έλεγχος έντασης ήχου	k	f	00 ~ 64
06. Αντίθεση	k	g	00 ~ 64
07. Φωτεινότητα	k	h	00 ~ 64
08. Χρώμα	k	i	00 ~ 64
09. Χροιά	k	j	00 ~ 64
10. Ευκρίνεια	k	k	00 ~ 64
11. Επιλογή OSD - Μενού επί οθόνης	k	l	00 ~ 01
12. Κατάσταση κλειδώματος τηλεχειριστηρίου	k	m	00 ~ 01
13. Εξισορρόπηση	k	t	00 ~ 64
14. Θερμοκρασία χρώματος	k	u	00 ~ 02
15. Μη φυσιολογική κατάσταση	k	z	00 ~ a
16. Μέθοδος ISM	j	p	Ανατρέξτε στη σελ. 119
17. Εξοικονόμηση ενέργειας	j	q	00 ~ 04
18. Αυτόματη ρύθμιση παραμέτρων	j	u	01
19. Ισοστάθμιση	j	v	Ανατρέξτε στη σελ. 120
20. Εντολή συντονισμού	m	a	Ανατρέξτε στη σελ. 120
21. Κανάλι Προσθήκη/Παράλειψη	m	b	00 ~ 01
22. Πλήκτρο	m	c	Κωδικός Κωδικός
23. Ρύθμιση πίσω φωτισμού	m	g	00 ~ 64
24. Επιλογή εισόδου – κύρια	x	b	Ανατρέξτε στη σελ. 121

* Κατά τη ρύθμιση των εντολών 15~ 24, δεν εμφανίζεται στην οθόνη μενού.

Πρωτόκολλο εκπομπής / λήψης

Εκπομπή

[Command1][Command2][][Set ID][][Data][Cr]

- * [Command 1] : Πρώτη εντολή. (j,k,m ή x)
- * [Command 2] : Δεύτερη εντολή.
- * [Set ID] : Μπορείτε να ρυθμίσετε τον αναγνωριστικό αριθμό της τηλεόρασης στο μενού Special (Ειδικές ρυθμίσεις). Το εύρος ρύθμισης είναι 1 ~ 99. Όταν ορίζετε ως αναγνωριστικό αριθμό το '0', ελέγχετε όλες τις συνδεδεμένες συσκευές. Ο αναγνωριστικός αριθμός εμφανίζεται ως δεκαδικός αριθμός (1~99) στο μενού και ως δεκαεξαδικός (0x0~0x63) στο πρωτόκολλο εκπομπής/λήψης.
- * [Δεδομένα] : Για τη διαμεταβίβαση των δεδομένων της εντολής.
Διαβίβαστε 'FF' για ανάγνωση της κατάστασης της εντολής.
- * [Cr] : Κωδικός enter ASCII '0x0D'
- * [] : Κωδικός ASCII 'space (0x20)'

Αναφορά κανονικής λήψης

[Command2][][Set ID][][OK][Δεδομένα][x]

- * Η οθόνη εκπέμπει ACK (αναφορά λήψης) βάσει αυτού του φορμά όταν λαμβάνει φυσιολογικά δεδομένα. Εκκίνη τη στιγμή, αν τα δεδομένα είναι σε κατάσταση ανάγνωσης, εμφανίζει την κατάστασή τους. Αν τα δεδομένα είναι σε κατάσταση εγγραφής, επιστρέφει τα δεδομένα του υπολογιστή.

Αναφορά εσφαλμένης λήψης

[Command2][][Set ID][][NG][Δεδομένα][x]

- * Η οθόνη εκπέμπει ACK (αναφορά λήψης) βάσει αυτού του φορμά όταν λαμβάνει μη φυσιολογικά δεδομένα από μη εφικτές λειτουργίες ή σφάλματα επικοινωνίας.

Δεδομένα 00: Λανθασμένος κωδικός

01. Ενεργοποίηση (Εντολή : k a)

- Για να ενεργοποιήσετε/απενεργοποιήσετε την τηλεόραση.

Εκπομπή

[k][a][][Set ID][][Δεδομένα][Cr]

Δεδομένα 00: Απενεργοποίηση
01 : Ενεργοποίηση

Αναφορά λήψης

[a][][Set ID][][OK/NG][Δεδομένα][x]

- Εμφανίζει αν η τηλεόραση είναι ενεργοποιημένη ή απενεργοποιημένη.

Εκπομπή

[k][a][][Set ID][][FF][Cr]

Αναφορά λήψης

[a][][Set ID][][OK/NG][Δεδομένα][x]

- * Με τον ίδιο τρόπο, αν οι άλλες λειτουργίες εκπέμπουν δεδομένα '0xFF' βάσει αυτής της μορφής, η ανάδραση αναφοράς λήψης εμφανίζει την κατάσταση της κάθε λειτουργίας.
- * Τα * OK Ack., Error Ack. και άλλα μηνύματα μπορεί να εμφανιστούν στην οθόνη όταν η τηλεόραση είναι ενεργοποιημένη.

02. Λόγος εικόνας (Εντολή : k c)

(Μέγεθος κύριας εικόνας)

- Για να ρυθμίσετε το λόγο εικόνας. (Αναλογία διαστάσεων κύριας εικόνας)
Μπορείτε, επίσης, να ρυθμίσετε τη μορφή της οθόνης χρησιμοποιώντας τη λειτουργία «Aspect Ratio» (Λόγος διαστάσεων) στο Q. MENU (ΓΡΗΓΟΡΟ ΜΕΝΟΥ) ή στο μενού «PICTURE» (ΕΙΚΟΝΑ).

Εκπομπή

[k][c][][Set ID][][Δεδομένα][Cr]

Δεδομένα 01 : Κανονική εικόνα(4:3)
02 : Ευρεία εικόνα (16:9)
04 : Ζουμ1
05 : Ζουμ2
06 : Κανονική
07 : 14:9
09 : Μόνο σκαναρ

Αναφορά λήψης

[c][][Set ID][][OK/NG][Δεδομένα][x]

- * Όταν χρησιμοποιείτε ως είσοδο την πηγή RGB-PC ή την πηγή Component, επιλέγετε λόγο εικόνας 16:9 ή 4:3.
- * Σε κατάσταση λειτουργίας «DTV/HDMI» (1080i 50Hz/60Hz, 720p 24Hz/50Hz/60Hz, 1080p 24Hz/30Hz/50Hz/60Hz), Component(720p, 1080i, 1080p 50Hz/60Hz) είναι διαθέσιμη μόνο η λειτουργία «Just Scan» (Μόνο σάρωση).

03. Σβήσιμο οθόνης (Εντολή : k d)

- Για το σβήσιμο και το άναμμα της οθόνης.

Εκπομπή

[k][d][][Set ID][][Δεδομένα][Cr]

Δεδομένα 00 : Σβήσιμο απενεργοποιημένο (Υπάρχει εικόνα)
01 : Σβήσιμο ενεργοποιημένο (Δεν υπάρχει εικόνα)

Αναφορά λήψης

[d][][Set ID][][OK/NG][Δεδομένα][x]

04. Σίγαση ήχου (Εντολή : k e)

- Για την ενεργοποίηση/απενεργοποίηση της σίγασης ήχου.
Μπορείτε επίσης να κάνετε αυτή τη ρύθμιση από το κουμπί MUTE (Σίγαση) στο τηλεχειριστήριο.

Εκπομπή

[k][e][][Set ID][][Δεδομένα][Cr]

Δεδομένα 00 : Σίγαση ενεργοποιημένη (Ηχος απενεργοποιημένος)
01 : Σίγαση απενεργοποιημένη (Ηχος ενεργοποιημένος)

Αναφορά λήψης

[e][][Set ID][][OK/NG][Δεδομένα][x]

05. Έλεγχος έντασης ήχου (Εντολή : k f)

- Για να ρυθμίσετε την ένταση του ήχου. Μπορείτε επίσης να ρυθμίσετε τον ήχο από τα κουμπιά έντασης στο τηλεχειριστήριο.

Εκπομπή

[k][f][][Set ID][][Δεδομένα][Cr]

Δεδομένα Min: 00 ~ Μέγιστο: 64

Ανατρέξτε στην ενότητα "Χαρτογράφηση πραγματικών δεδομένων 1". Βλέπε σελίδα 120.

Αναφορά λήψης

[f][][Set ID][][OK/NG][Δεδομένα][x]

06. Αντίθεση (Εντολή : k g)

- Για να ρυθμίσετε την αντίθεση της εικόνας. Μπορείτε επίσης να κάνετε αυτή τη ρύθμιση από το μενού Picture (Εικόνα).

Εκπομπή

[k][g][][Set ID][][Δεδομένα][Cr]

Δεδομένα Min: 00 ~ Μέγιστο: 64

Ανατρέξτε στην ενότητα "Χαρτογράφηση πραγματικών δεδομένων 1". Βλέπε σελίδα 120.

Αναφορά λήψης

[g][][Set ID][][OK/NG][Δεδομένα][x]

07. Φωτεινότητα (Εντολή : k h)

- Για να ρυθμίσετε την φωτεινότητα της εικόνας.
Μπορείτε επίσης να κάνετε αυτή τη ρύθμιση από το μενού Picture (Εικόνα).

Εκπομπή

[k][h][][Set ID][][Δεδομένα][Cr]

Δεδομένα Min: 00 ~ Μέγιστο: 64

Ανατρέξτε στην ενότητα "Χαρτογράφηση πραγματικών δεδομένων 1". Βλέπε σελίδα 120.

Αναφορά λήψης

[h][][Set ID][][OK/NG][Δεδομένα][x]

08. Χρώμα (Εντολή : k i)

- Για να ρυθμίσετε το χρώμα της εικόνας. Μπορείτε επίσης να κάνετε αυτή τη ρύθμιση από το μενού Picture (Εικόνα).

Εκπομπή

[k][i][][Set ID][][Δεδομένα][Cr]

Δεδομένα Min: 00 ~ Μέγιστο: 64

Ανατρέξτε στην ενότητα "Χαρτογράφηση πραγματικών δεδομένων 1". Βλέπε σελίδα 120.

Αναφορά λήψης

[i][][Set ID][][OK/NG][Δεδομένα][x]

09. Χροιά (Εντολή : k j)

- Για να ρυθμίσετε τη χροιά της εικόνας. Μπορείτε επίσης να κάνετε αυτή τη ρύθμιση από το μενού Picture (Εικόνα).

Εκπομπή

[k][j][][Set ID][][Δεδομένα][Cr]

Δεδομένα Min: 00 ~ Μέγιστο: 64

Ανατρέξτε στην ενότητα "Χαρτογράφηση πραγματικών δεδομένων 1". Βλέπε σελίδα 120.

Αναφορά λήψης

[j][][Set ID][][OK/NG][Δεδομένα][x]

10. Ευκρίνεια (Εντολή : k k)

- Για να ρυθμίσετε την ευκρίνεια της εικόνας. Μπορείτε επίσης να κάνετε αυτή τη ρύθμιση από το μενού Picture (Εικόνα).

Εκπομπή

[k][k][][Set ID][][Δεδομένα][Cr]

Δεδομένα Min: 00 ~ Μέγιστο: 64

Ανατρέξτε στην ενότητα "Χαρτογράφηση πραγματικών δεδομένων 1". Βλέπε σελίδα 120.

Αναφορά λήψης

[k][][Set ID][][OK/NG][Δεδομένα][x]

11. Επιλογή μενού επί οθόνης (Εντολή : k l)

- Για να επιλέξετε την ενεργοποίηση/απενεργοποίηση του OSD (On Screen Display - Ρυθμίσεις επί της οθόνης) όταν χειρίζεστε τη συσκευή από το τηλεχειριστήριο.

Εκπομπή

[k][l][][Set ID][][Δεδομένα][Cr]

Δεδομένα 00: απενεργοποίηση σίγασης OSD

Δεδομένα 01: ενεργοποίηση σίγασης OSD

Αναφορά λήψης

[l][][Set ID][][OK/NG][Δεδομένα][x]

12. Κατάσταση λειτουργίας κλειδώματος τηλεχειριστηρίου (Εντολή : k m)

- Για να κλειδώσετε το τηλεχειριστήριο και τα στοιχεία ελέγχου της πρόσοψης στην τηλεόραση.

Εκπομπή

[k][m][][Set ID][][Δεδομένα][Cr]

Δεδομένα 00 : Κλειδώμα off 01 : Κλειδώμα on

Αναφορά λήψης

[m][][Set ID][][OK/NG][Δεδομένα][x]

- * Αν δεν χρησιμοποιείτε το τηλεχειριστήριο, ενεργοποιήστε αυτή την λειτουργία. Όταν διακοπεί η τροφοδοσία ρεύματος, η κατάσταση εξωτερικού ελέγχου απενεργοποιείται.

13. Εξισορρόπηση (Εντολή : k t)

- Για να ρυθμίσετε την εξισορρόπηση. Μπορείτε επίσης να κάνετε αυτή τη ρύθμιση από το μενού AUDIO (ΗΧΟΣ).

Εκπομπή

[k][t][][Set ID][][Δεδομένα][Cr]

Δεδομένα Min: 00 ~ Μέγιστο: 64

Ανατρέξτε στην ενότητα "Χαρτογράφηση πραγματικών δεδομένων 1". Βλέπε σελίδα 109.

Αναφορά λήψης

[t][][Set ID][][OK/NG][Δεδομένα][x]

14. Θερμοκρασία χρώματος (Εντολή : k u)

- Για να ρυθμίσετε τη θερμοκρασία του χρώματος. Μπορείτε επίσης να ρυθμίσετε τη θερμοκρασία του χρώματος από το μενού PICTURE (Εικόνα).

Εκπομπή

[k][u][][Set ID][][Δεδομένα][Cr]

Δεδομένα 00: Μέσο 01: Ψυχρό 02: Θερμό

Αναφορά λήψης

[u][][Set ID][][OK/NG][Δεδομένα][x]

15. Μη φυσιολογική κατάσταση (Εντολή: k z)

- Για να αναγνωρίζετε μια μη φυσιολογική κατάσταση.

Εκπομπή

[k][z][][Set ID][][FF][][Cr]

Δεδομένα FF: Ανάγνωση

Αναφορά λήψης

[z][][Set ID][][OK/NG][Δεδομένα][x]

Δεδομένα 00 : Κανονική – Ενεργοποιημένη με ύπαρξη σήματος

01 : Δεν υπάρχει σήμα – ενεργοποιημένη

02 : Σβήστε την τηλεόραση από το τηλεχειριστήριο

03 : Σβήστε την τηλεόραση από τη λειτουργία χρονοδιακόπτη απενεργοποίησης

04 : Σβήστε την τηλεόραση από τη λειτουργία RS-232C

05 : 5V down

06 : AC down

07 : Σβήστε την τηλεόραση από τη λειτουργία Fan Alarm (επιλογή)

08 : Σβήστε την τηλεόραση από τη λειτουργία Off time (Ωρα σβήσιματος)

09 : Σβήστε την τηλεόραση από τη λειτουργία Auto sleep (Αυτόματο σβήσιμο)

* Αυτή η λειτουργία είναι μόνο για ανάγνωση (read only).

16. Μέθοδος ISM (Εντολή: j p) (MONO ΣΕ ΤΗΛΕΟΡΑΣΕΙΣ PLASMA) (Command 2 : p)

- Για να ελέγχετε τη μέθοδο ISM. Μπορείτε επίσης να κάνετε αυτή τη ρύθμιση από το μενού **ΕΠΙΛΟΓΗ**.

Εκπομπή

[j][p][][Set ID][][Δεδομένα][Cr]

Δεδομένα 00: Αντιστροφή

01: Μετακίνησο

02: Λευκό

03: Νορμάλ

Αναφορά λήψης

[p][][Set ID][][OK/NG][Δεδομένα][x]

ΠΑΡΑΡΤΗΜΑ

17. Εξοικονόμηση ενέργειας (μόνο σε τηλεοράσεις Plasma)(Εντολή : j q)

- Για να μειώσετε την κατανάλωση ισχύος της οθόνης. Μπορείτε επίσης να κάνετε αυτή τη ρύθμιση από το μενού **ΕΠΙΛΟΓΗ**.

Εκπομπή

[j][q][][Set ID][][Δεδομένα][Cr]

Δεδομένα, Ελάχ. :00 ~ Μέγ. :04 (*μετάδοση με δεκαεξαδικό κωδικό)

Αναφορά λήψης

[q][][Set ID][][OK/NG][Δεδομένα][x]

18. Αυτόματη διαμόρφωση(Εντολή : j u)

- Ρυθμίζει αυτόματα τη θέση της εικόνας και ελαχιστοποιεί το τρέμουλο. Λειτουργεί μόνο στην κατάσταση RGB(PC).

Εκπομπή

[j][u][][Set ID][][Δεδομένα][Cr]

Δεδομένα 01: Το set (Ρύθμιση)

Αναφορά λήψης

[u][][Set ID][][OK/NG][Δεδομένα][x]

19. Ισοστάθμιση(Εντολή : j v)

- Για τη ρύθμιση της ισοστάθμισης.

Εκπομπή

[j][v][][Set ID][][Δεδομένα][Cr]

MSB

LSB

0	0	0	0	0	0	0	0
---	---	---	---	---	---	---	---

└ Συχνότητα ┘

└ Δεδομένα ┘

7	6	5	Συχνότητα	4	3	2	1	0
0	0	0	80Hz	00000 ~10010				
0	0	1	220Hz					
0	1	0	470Hz					
0	1	1	1 KHz					
1	0	0	2.2KHz					
1	0	1	4.7KHz					
1	1	0	12KHz					

Αναφορά λήψης

[v][][Set ID][][OK/NG][Δεδομένα][x]

20.Εντολή συντονισμού (Εντολή : m a)

- Επιλογή καναλιού στον ακόλουθο φυσικό αριθμό.

Εκπομπή

[m][a][][Set ID][][Δεδομένα0][][Δεδομένα1][][Δεδομένα2][Cr]

Δεδομένα 0: Δεδομένα υψηλής συχνότητας καναλιών
Δεδομένα 1 : Δεδομένα χαμηλής συχνότητας καναλιών

πχ. No. 47 -> 00 2F (2FH)

No. 394 -> 01 88 (188H), DTV No. 0 -> Αδιάφορο
Δεδομένα 02 0x00 : ATV Κύρια, 0x10 : DTV Κύρια

Εύρος δεδομένων συχνότητας καναλιών

Αναλογικό – Ελάχιστο: 00 ~ Μέγιστο: 63 (0~99)

Ψηφιακό – Ελάχιστο: 00 ~ Μέγιστο: 3E7 (0~999)

Αναφορά λήψης

[a][][Set ID][][OK/NG][Δεδομένα][x]

Δεδομένα Min: 00 ~ Max: FF

21. Κανάλι Προσθήκη/Παράλειψη (Εντολή: m b)

- Για τον ορισμό της κατάστασης παράλειψης του τρέχοντος προγράμματος.

Εκπομπή

[m][b][][Set ID][][Δεδομένα][Cr]

Δεδομένα 00 : Παράλειψη 01 : Προσθήκη

Αναφορά λήψης

[b][][Set ID][][OK/NG][Δεδομένα][x]

* Χαρτογράφηση πραγματικών δεδομένων 1

00 : Βήμα 0
⋮
A : Βήμα 10
(Ορισμένο ID 10)
⋮
F : Βήμα 15
(Ορισμένο ID 15)
10 : Βήμα 16
(Ορισμένο ID 16)
⋮
64 : Βήμα 100
⋮
6E : Βήμα 110
⋮
73 : Βήμα 115
74 : Βήμα 116
⋮
C7 : Βήμα 199
FE : Βήμα 254
FF : Βήμα 255

* Χαρτογράφηση πραγματικών δεδομένων 2

00 : -40
01 : -39
02 : -38
⋮
28 : 0
⋮
4E : +38
4F : +39
50 : +40

22. Δεδομένα προγράμματος αιτήματος (Εντολή :m d)

► Για την αποστολή δεδομένων προγράμματος αιτήματος.
Εκπομπή

[m][d][][Set ID][][Δεδομένα][Cr]

Δεδομένα: Αρ. προγράμματος

Αναγν.: Όλα τα δεδομένα πρέπει να αποτελούνται από 2 χαρακτήρες

Αν τα δεδομένα λαμβάνουν τη μορφή «0χα», πρέπει να μεταδοθούν ως «0Α» (Κρίνεται αναγκαία η χρήση κεφαλαίων γραμμάτων)

[d][][OK][Δεδομένα1][Δεδομένα2][Δεδομένα3][Δεδομένα4][Δεδομένα5][Δεδομένα6][Δεδομένα7][Δεδομένα8][x]

Δεδομένα1: Πληροφορίες προγράμματος

Δεδομένα2/3: Ρύθμιση δεδομένων PLL

Δεδομένα4/5/6/7/8: Δεδομένα ονομασίας προγράμματος (δεδομένα ACMS)

23. Ρύθμιση πίσω φωτισμού (Εντολή: m g) (Μόνο σε τηλεοράσεις LCD)

► Για τη ρύθμιση του πίσω φωτισμού.

Εκπομπή

[m][g][][Set ID][][Δεδομένα][Cr]

Δεδομένα: Δεδομένα, Ελάχ. 00 ~ Μέγ.: 64 (* μετάδοση με δεκαεξαδικό κωδικό)

Αναφορά λήψης

[g][][Set ID][][OK/NG][Δεδομένα][x]

24. Επιλογή εισόδου (Εντολή1:x, Εντολή: x b) (Είσοδος κύριας εικόνας)

► Για να επιλέξετε την πηγή εισόδου για την κύρια εικόνα.

Εκπομπή

[x][b][][Set ID][][Δεδομένα][Cr]

Δεδομένα: Structure (Δομή)

MSB				LSB			
0	0	0	0	0	0	0	0

└ Εξωτερική είσοδος ┘ └ Αριθμός εισόδου ┘

Εξωτερική είσοδος				Δεδομένα
0	0	0	0	DTV
0	0	0	1	Αναλογικό
0	0	1	0	AV
0	1	0	0	Component
0	1	0	1	RGB/DTV-PC
1	0	0	1	HDMI/DTV-PC

Εξωτερική είσοδος				Δεδομένα
0	0	0	0	Είσοδος1
0	0	0	1	Είσοδος2
0	0	1	0	Είσοδος3
0	0	1	1	Είσοδος4

Αναφορά λήψης

[b][][Set ID][][OK/NG][Δεδομένα][x]

Ανακοίνωση λογισμικού ανοικτού κώδικα

Τα παρακάτω εκτελέσιμα αρχεία GPL και οι βιβλιοθήκες LGPL/MPL που χρησιμοποιούνται σε αυτό το προϊόν υπόκεινται στα Συμφωνητικά Αδείας GPL2.0/LGPL2.1/MPL1.1:

ΕΚΤΕΛΕΣΙΜΑ ΑΡΧΕΙΑ GPL:

- Linux kernel 2.6
- busybox

ΒΙΒΛΙΟΘΗΚΕΣ LGPL:

- glibc

ΒΙΒΛΙΟΘΗΚΕΣ MPL:

- Nanox

Η LG Electronics προσφέρεται να σας παρέχει τον πηγαίο κώδικα σε ένα CD-ROM με κόστος που να καλύπτει το κόστος μίας τέτοιας διανομής, όπως το κόστος των μέσων, την αποστολή και διανομή εάν το ζητήσετε μέσω email από τη LG Electronics στη διεύθυνση: OpenSource@lge.com
Η προσφορά αυτή ισχύει για μία περίοδο τριών (3) ετών από την ημέρα διανομής του προϊόντος από την LG Electronics.

Μπορείτε επίσης να προμηθευτείτε την μετάφραση των αδειών GPL, LGPL από την ιστοσελίδα <http://www.gnu.org/licenses/old-licenses/gpl-2.0-translations.html>, <http://www.gnu.org/licenses/old-licenses/lgpl-2.1-translations.html>.

- Το λογισμικό αυτό είναι βασισμένο σε μέρος της δουλειάς της Ανεξάρτητης Ομάδας JPEG.
- Το λογισμικό αυτό περιλαμβάνει την βιβλιοθήκη αναφοράς PNG, libpng.
- Το λογισμικό αυτό περιλαμβάνει την βιβλιοθήκη συμπίεσης Zlib, η οποία αναπτύχθηκε από τους Jean-loup Gailly και Mark Adler. Πνευματικά Δικαιώματα (C) 1995-2005 Jean-loup Gailly και Mark Adler

LG Electronics Inc.