

User's Guide Specification

담당	관리자
KIM WON MI 07.09.11	KANG KWANG SUK 07.09.11

1. Model Description

MODEL	52LB9DF	BRAND	LG	Part No.	MFL35930216 (REV03)
SUFFIX	mexico	Product Name	52LB9DF-UA		

2. Printing Specification

1. Trim Size (Format) : 185 mm x 260 mm
2. Printing Colors
 - Cover : 1 COLOR (BLACK)
 - Inside : 1 COLOR (BLACK)
3. Stock (Paper)
 - Cover : Coated paper , Snow White 150 g/m²
 - Inside : Uncoated paper , 백상지 60 g/m²
4. Printing Method : OFF-SET
5. Bindery : Perfect bind
6. Language : spanish
7. Number of pages : 100 PAGE

* This part contain Eco-hazardous substances (Pb, Cd, Hg, Cr6+, PBB, PBDE, etc.) within LG standard level, Details should be followed Eco-SCM management standard[LG(56)-A-2524].

Especially, Part should be followed and controlled the following specification.

(1)Eco-hazardous substances test report should be submitted when Part certification test and First Mass Production.







(2) Especially, Don't use or contain lead(Pb) and cadmium(Cd) in ink.

3. Special Instructions

(1) Origin Notification

- | | | | |
|---------------------|----------------------|------------------|------------------|
| * LGESY : China | * LGEVN : Vietnam | * LGEEG : Egypt | * LGEAZ : Brazil |
| * LGENP : China | * LGETH : Thailand | * LGEMA : Poland | |
| * LGEIN : Indonesia | * LGEIL : India | * LGERA : Russia | |
| * LGEDI : Indonesia | * LGEAK : Kazakhstan | * LGERS : Mexico | |

4. Changes

				
				
				
				
	Dec./13/07	KIM WON MI	S7-02923	[LA73A] Add the changeable ring in the manual/QSG.
	Nov./07/07	KIM WON MI	S7-99298	[LA/PA73A,LA/PA75C,PA75A] Changed manual contents.
	Oct./02/07	KIM WON MI	S7-96115	[LA73A] Addde the 42/47/52LB9DFB, 42/47/52LB9DFE model name
	Sep./13/07	KIM WON MI	S7-94054	Added the D-RRT function and corrected the RS-232C in the manual.
REV. NO.	MM/DD/YY	SIGNATURE	CHANGE NO.	CHANGE CONTENTS

Pagination sheet

P/NO. [MFL35930216](#)

Total pages : [100](#) pages

Front cover

LG(sp)
P/No.

	1
--	----------

....	98
------	-----------

Rear cover

--



LCD TV MANUAL DE USUARIO

MODELOS

42LB9DF 52LB9DFB
47LB9DF 42LB9DFE
52LB9DF 47LB9DFE
42LB9DFB 52LB9DFE
47LB9DFB

Por favor, lea detenidamente este manual antes de poner en funcionamiento su set. Guárdelo para referencias futuras.

Registre el número de modelo y serie de la unidad.

Vea la etiqueta pegada en el panel posterior y presente esta información a su distribuidor cuando requiera el servicio.



P/NO: MFL35930216(0712-REV03)

ADVERTENCIA

INSTRUCCIONES IMPORTANTES DE LA SEGURIDAD

Proporcionan las instrucciones importantes de la seguridad con cada aparato. Esta información es dada en un libro o una hoja, o está ubicado antes de cualquier instrucción de la instalación para el uso y es proporcionada con el aparato.

Esta información es dada en un idioma aceptable para el país donde el aparato será usado.

Las instrucciones importantes de la seguridad está titulado como "Instrucciones Importantes de la Seguridad".

Las instrucciones de la seguridad siguientes incluyen donde es aplicable, y cuando se usa como la siguiente.

Adicionalmente la información de la seguridad puede ser incluida por la agregación de las afirmaciones después del fin de la lista de instrucciones de seguridad siguiente. En la opción del fabricante, una imagen o un dibujo que ilustra la instrucción especificada de seguridad puede ser puesto inmediatamente junto a la instrucción de la seguridad :

ADVERTENCIA

Lea estas instrucciones.

Guarde estas instrucciones.

Tenga cuidado con todas las advertencias.

Siga todas las instrucciones.



- 1 No coloque la TV en luz solar directa o cerca a fuentes de calor tales como difusores de calor, estufa y otros.

Esto puede causar un incendio.



- 2 No use este producto en un lugar húmedo como en el baño o en cualquier lugar donde se pueda mojar.

Esto puede causar un incendio o una descarga eléctrica.



- 3 Doble el cable de la antena entre el interior y exterior de la casa para evitar que la lluvia fluya hacia adentro.

Esto puede causar que el agua dañe la TV y originar una descarga eléctrica.

- 4 Un cable a tierra debe estar conectado.

Si un cable a tierra no está conectado, existe la posibilidad de peligro de descargas eléctricas debido a la fuga de corriente. Si los métodos de conexión a tierra no son posibles, se debe instalar un interruptor de circuito independiente y éste debe ser instalado por un electricista calificado.

No conecte el cable a tierra de los alambres de teléfono, postes de luz o tuberías de gas.

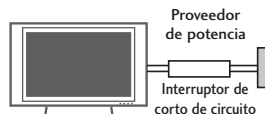

- 5 No coloque ningún objeto que contenga líquidos encima del producto.

Esto puede causar un incendio o una descarga eléctrica.



- 6 Sitios con humedad :

Este aparato no debe ser expuesto a goteras, escurrimientos o salpicaduras y no deben colocarse sobre el producto los objetos con líquido tales como vasos o floreros.

- 7 No inserte ningún objeto dentro de las aberturas de ventilación.

Esto puede causar un incendio o una descarga eléctrica.

- 8 No coloque objetos pesados sobre la TV.

Pueden caerse y causar lesiones serias a un niño o adulto.

INSTRUCCIONES DE LA SEGURIDAD

INSTRUCCIONES IMPORTANTES DE LA SEGURIDAD

ADVERTENCIA

- 9** No limpie el producto con agua.

Esto puede causar un daño al producto o una descarga eléctrica.



- 10** En caso que ud. vea humo o sienta un olor extraño saliendo de la TV, apáguela, desconéctela del tomacorriente y contacte a su proveedor o al centro de servicio.

Esto puede causar un incendio o una descarga eléctrica.

- 11** No intente dar servicio a la TV usted mismo. Contacte a su proveedor o al centro de servicio.

Debido a que esto puede causar daño al producto o una descarga eléctrica.



- 12** No toque el producto o la antena durante una tormenta eléctrica.

Esto puede causar una descarga eléctrica.

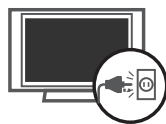

NOTAS

- 1** Nunca toque el enchufe con las manos mojadas.

Esto puede causar una descarga eléctrica.

- 2** Desconecte el producto del tomacorriente y quite todas las conexiones antes de moverlo.

- 3** No coloque el producto en una instalación empotrada tal como un librero o estante.

La TV requiere ventilación.

- 4** Cuando instale la TV sobre una mesa, tenga cuidado de no colocarlo sobre el borde.

Esto puede provocar que la TV se caiga, causando lesiones serias a las personas y daños considerables al producto.

- 5** No coloque una antena exterior cerca de líneas de tendido eléctrico, luces eléctricas o circuitos eléctricos.

Esto puede causar una descarga eléctrica.

- 6** Debe haber suficiente distancia entre una antena exterior y las líneas de potencia para evitar que la antena toque las líneas de potencia, aún cuando la antena se caiga.

Esto puede causar una descarga eléctrica.

- 7** Cuando desconecte la TV, no jale del cordón, sino del enchufe.

Esto puede causar un incendio.

 **NOTAS**

- 8** Asegúrese de que el cordón de alimentación no pase a través de ningún objeto caliente como un calentador.

Esto puede causar un incendio o una descarga eléctrica.

- 9** No lo conecte cuando el cordón de alimentación o el enchufe está dañado o la parte conectora del tomacorriente está floja.

Esto puede causar un incendio o una descarga eléctrica.

- 10** Deshágase cuidadosamente de las baterías usadas para evitar que sean ingeridas por los niños.

En caso de que se las traguen, llévelos a ver a un doctor inmediatamente.

- 11** Cuando mueva el producto ensamblado con las bocinas, no lo lleve sosteniendo por las bocinas.

Esto puede causar que el producto se caiga, causando lesiones graves a los niños o adultos, y daños serios al producto.

- 12** Desconecte este producto del tomacorriente antes de limpiarlo. No utilice limpiadores líquidos o en aerosol.

Esto puede causar un daño al producto o una descarga eléctrica.

- 13** Contacte al centro de servicio una vez al año para que limpie las partes internas de la TV.

El polvo acumulado puede causar fallas mecánicas.

- 14** La distancia entre los ojos y la pantalla debe ser de 5 a 7 veces más largo que el largo diagonal de la pantalla.

Esto se recomienda para evitar vista cansada.

- 15** Desconecte el producto del tomacorriente cuando no está atendiendo o usando por períodos largos del tiempo.

Polvo acumulado puede causar un incendio o una descarga eléctrica por deterioro o fuga eléctrica.

- 16** Solamente utilice las baterías especificadas.

Si no, esto puede causar un daño al producto o una descarga eléctrica.

- 17** No golpee el producto ni permita que le caigan objetos encima ni en la pantalla.

Podría resultar dañado usted o el producto.

- 18** **DESCONECTAR EL DISPOSITIVO DE LA RED**

Este dispositivo se desconecta desenchufándolo del cable de red. El enchufe debe con tar con un acceso sin obstáculos.

CONTENIDO

ADVERTENCIA	1
INSTRUCCIONES DE LA SEGURIDAD	2
FUNCIONES DE ESTE TV	6

PREPARACIÓN

Accesorios	7
Controles del Panel Frontal	8
Información del panel posterior	9
Cómo instalar el producto ensamblado en la pared evitando la caída de unidad	10
Contraportada para Cableado	11
Instalación de un Pedestal de Escritorio	12
Montaje para la pared VESA	12
Conexión de la Antena o cable	13

CONEXION DE EQUIPO EXTERNO

Instalación del HDSTB	14
Instalación del DVD	17
Instalación del VCR	19
Instalación de la PC	21
Configuración de otra fuente de A/V	26
Instalación de la USB IN	26
Salida de Audio	27

VIENDO LA TV / CONTROL DE CANAL

Funciones de los botones del control remoto ..	28
Encendido del TV	30
Ajuste del Canal	30
Ajuste del volumen	30
Selección y ajuste del menú pantalla	31
Búsqueda de canales	
- Escaneo automático (Sintonización automática)	32
- Agregar/Eliminar los Canales (Sintonización manual)	33
- Edición de Canal	34

Input List	35
Simplink	36
Etiqueta de Entrada	38

MEDIAHOST

Modos de entrada	39
Photo List	40
Music List	44

CONTROL DE IMAGEN

Tamaño de la Imagen (Relación de aspecto) Control ..	46
Ajustes de la Imagen Prestablecida	
- Modo imagen - Presintonizada	47
- Tono de control – Presintonizada	48
Control Manual de Imagen	
- Modo imagen - Modo usuario	49
- Tono de control – Modo usuario.	50
XD - Tecnología de Mejora de la Imagen	51
Avanzado - Modo Cinema 3:2	52
Avanzado - Nivel de negro (Oscuridad)	53
Avanzado - TruM	54
TruM Demo	55
Reajuste	56

CONTROL DE AUDIO Y MENÚ

Nivelador Automático de Volumen	57
Ajustes de sonido preestablecidos(Modo de audio) .	58
Ajustes de Config. de Sonido - Modo Usuario ...	59
Ajuste de Balance	60
Configuración de la Transmisión Estéreo/Sap	61
Disposición de bocinas de TV	62
Idioma del audio	63
Selección del lenguaje en la pantalla	64
Subtítulos	
- Sistemas de texto oculto de programas analógicos .	66
- Sistemas de texto oculto de programas digitales .	67
- Opciones del texto oculto	68

CONFIGURACIÓN HORARIA

Programacion del reloj	
- Configuración Auto del Reloj	69
- Configuración Manual del Reloj	70
Ajustes de Encendido / Apagado Automático del temporizador	71
Temporizador para Dormir	72
Apagado Automático	73

CONTROL PATERNO /CLASIFICACIONES

Establecer contraseña y bloqueo del sistema	74
Bloqueo de canales	76
Clasificaciones de Películas y TV	77
Bloqueo de entrada externa	79
Bloqueo de Teclas	80

APÉNDICE

Lista de verificación de problemas	81
Mantenimiento	83
Especificaciones del producto	84
Programando el control remoto	85
Códigos de IR	89
Configuración de dispositivo externo del control	91

FUNCIONES DE ESTE TV



SRS es una marca comercial de SRS Labs, Inc. La tecnología TruSurround XT ha sido incorporada bajo licencia de SRS Labs, Inc.



El televisor G con este logotipo ofrece resolución original Full HD (de alta definición) 1080P al recibir procesar una señal Full HD 1080P.



El televisor G con este logotipo puede reproducir música MP3 de un reproductor de MP3, como un iPod e imágenes JPEG de una cámara digital a través de la unidad USB.



Al ser compatible con HDMI CEC del dispositivo de audio/video de LG conectado a HDMI (interfaz multimedia de alta definición), el televisor LG con este logotipo funciona fácilmente con un control remoto.



Posee dos 3 HDMI que conectan dispositivos de audio y video con un cable y genera imágenes y sonido de la más alta calidad.



Fabricado bajo licencia de Dolby Laboratories. "Dolby" y el símbolo de la doble-D son marcas comerciales de Dolby Laboratories.



Televisión de alta definición. El sistema de emisión y reproducción de TV digital de alta resolución está compuesto por casi un millón o más de píxeles, pantallas con relación de aspecto 16:9 y audio digital AC3. Un sub-equipo de TV digital, formato HDTV incluye resoluciones de 1080i y 720p.



El generador de imágenes digitales especial y exclusivo de LG, formado por un procesador de imágenes completamente digital y con seis factores diferentes de calidad de imagen principal.

- Si siente la TV fría al tocar, puede que haya un pequeño "flicker" cuando se ha encendido. Esto es normal, no hay nada malo con la TV.

Unos pocos defectos de puntos pueden ser visibles en la pantalla, apareciendo en un color rojo, verde o azul. Pero ellos no tienen ningún efecto equivocado para la función del monitor.

Evítese a tocar la pantalla LCD o agarrarla con su(s) dedo(s) por un periodo largo de tiempo. Si lo hace, eso puede provocar una distorsión temporal en la pantalla.

Disposición

- Lámpara fluorescente usada en este producto contiene una cantidad mínima de mercurio.
- No lo disponga este producto con basura normal de la casa.
- Disposición de este producto debe ser manejado de acuerdo a la autoridad local de su provincia.

PREPARACIÓN

ACCESORIOS

Asegurese de que los siguientes accesorios estén incluidos con su TV. Si algún accesorio no está incluido, favor de contactar al distribuidor del producto en el lugar donde realizó la compra.

El usuario debe utilizar los cables blindados de interfaz de señal (cable sub-D de 15 clavijas) con núcleos de ferrita para mantener compatibilidad estándar del producto.

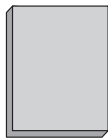

Manual de Usuario



Control Remoto



Baterías

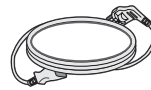

Cable de Alimentación

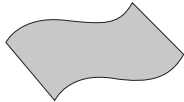

Paño de limpieza

- Si la superficie exterior de la unidad tiene manchas o marcas de huellas, limpie suavemente utilizando únicamente paños de limpieza diseñados para tal fin.
- No limpie con demasiada fuerza para intentar quitar las manchas. Tenga cuidado, ya que si limpia con demasiada fuerza podría rayar o decolorar la superficie.



Cable redond de 75Ω



Sujetador de cables

Extras

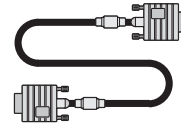

Cable D-sub de 15 pines

Esta característica no se encuentra disponible para todos los modelos.



Portacables
Acomode los cables con portacables.



2 pernos
(refiérase a p.10)



2 soportes de pared,
2 soportes de TV
(refiérase a p.10)



3 cobertura

PREPARACIÓN

CONTROLES DEL PANEL FRONTAL

PREPARACIÓN

- Es probable que la imagen sea un poco diferente que su unidad de TV.
- Si este producto incluye una cinta de protección, retire la cinta. A continuación, limpie el producto con un paño (utilice el paño de limpieza incluido, en el caso de que éste se incluya).

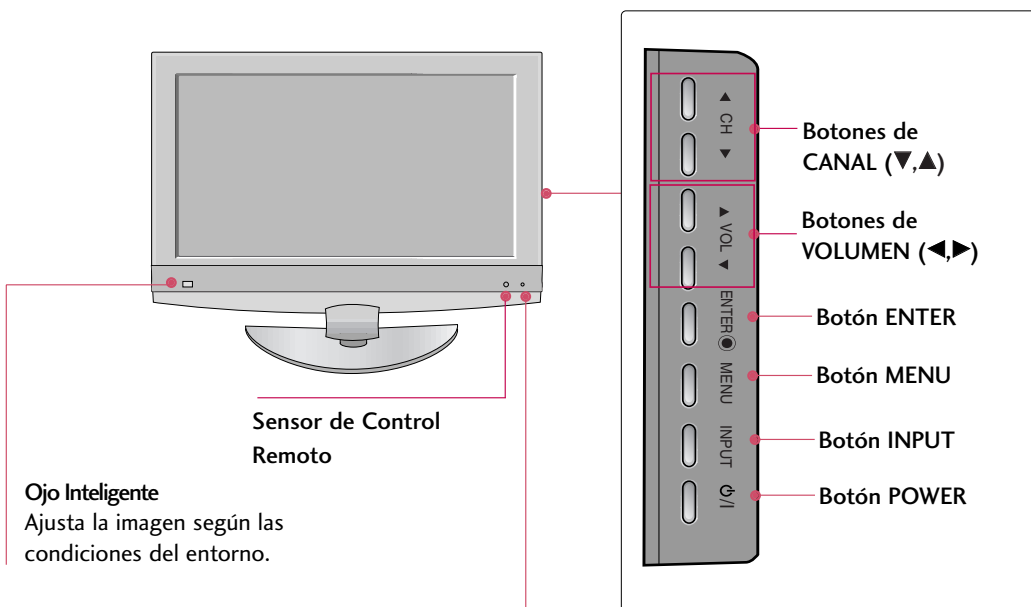

Indicador de Encendido/Standby

- Se ilumina en rojo en el modo de espera.
- Se ilumina de color verde cuando el aparato está encendido.

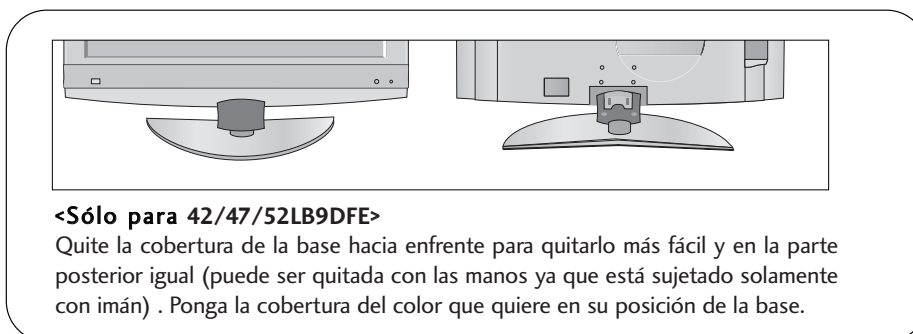

INFORMACIÓN DEL PANEL POSTERIOR

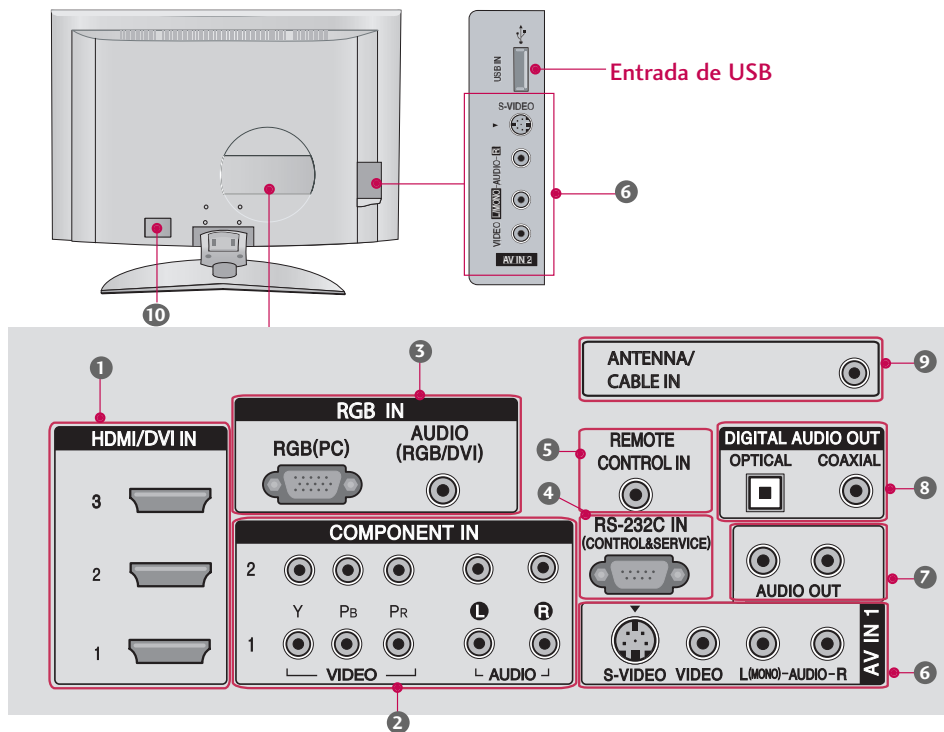

- 1 HDMI/DVI IN**
Conecte una señal HDMI a 1 2 ó 3.
O una señal DVI (VIDEO) al puerto 1 2 ó 3 con un cable DVI para cable HDMI.
- 2 COMPONENT IN**
Conecte un dispositivo de video/audio de componente a estas entradas.
- 3 RGB IN**
RGB(PC)
Conecte la salida desde una PC.
AUDIO (RGB/DVI)
Conecte el audio desde una PC o DTV.
- 4 RS-232C IN (CONTROL & SERVICE)**
Conecte el puerto serial de los dispositivos de control al puerto de RS-232C.
- 5 REMOTE CONTROL IN**
Conecte su control remoto de cable aquí.
- 6 AV (Audio/Video) IN 1**
Conecte la salida de audio/video de un dispositivo externo a estos puertos.
S-VIDEO
Conecte la salida de S-Video de un dispositivo de S-VIDEO.
- 7 AUDIO OUT**
Conecte audio análogo desde diferentes equipos.
- 8 DIGITAL AUDIO OUT**
Conecte audio digital desde diferentes equipos.
Nota: en el modo de espera, estos puertos no funcionan.
- 9 ANTENNA/CABLE IN**
Conecte las señales de la transmisión a este puerto.
Conecte las señales de cable a esta toma.
- 10 Socket del Cordón de Alimentación**
Esta TV funciona con alimentación de corriente alterna (ca).
Cuidado: Nunca aplique voltaje de corriente continua (cc) a esta TV.

PREPARACIÓN

CÓMO INSTALAR EL PRODUCTO ENSAMBLADO EN LA PARED EVITANDO LA CAIDA DE UNIDAD

PREPARACIÓN

- Es probable que la imagen sea un poco diferente que su unidad de TV.
- Esta característica no se encuentra disponible para todos los modelos.

Instalelo cerca de la pared así el producto no se cae cuando esté presionado hacia atrás.

Además, recomendamos fijar la TV a la pared para que no pueda caerse hacia delante y cause lesiones o se dañe el producto.

Precaución: Favor de estar seguro de que los niños no se suban ni se cuelguen del producto.

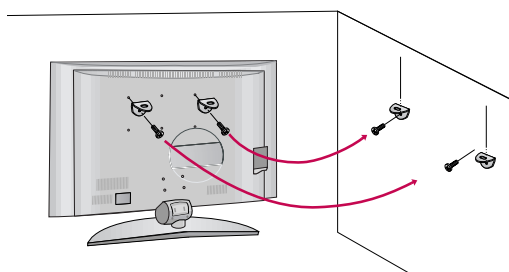

- Inserte los pernos de ojo (o el soporte de TV y los pernos) para sujetar el producto a la pared como se muestra en la imagen. *Introduzca los pernos de anilla y apriételes de forma segura en los orificios superiores.

Asegúrese de los soportes con los pernos (no incluidos como las partes del producto, debe comprarlos separadamente) en la pared que estén ajustados firmemente. Haga coincidir con la altura del soporte montado en la pared.

Asegúrese de que los pernos de ojo o soportes están fijados firmemente.

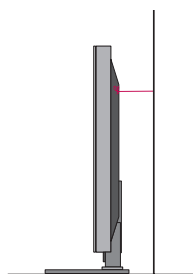

- Use un cordón fuerte (no incluido como la parte del producto, debe comprarlo separadamente) para ajustar el producto. Es más seguro usar un cordón, así se quedará horizontalmente entre la pared y el producto.

CONTRAPORTADA PARA CABLEADO

- Es probable que la imagen sea un poco diferente que su unidad de TV.

1 Conecte los cables según sea necesario.

Para conectar un equipo adicional, consulte la sección Conexiones de equipamiento externo.

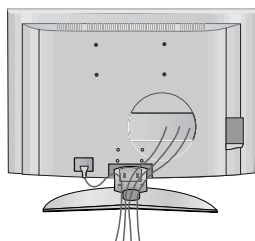

2 Instale el organizador de cables como la imagen. (Insertelos empujando los lazos en ambos lados del organizador de cables.)

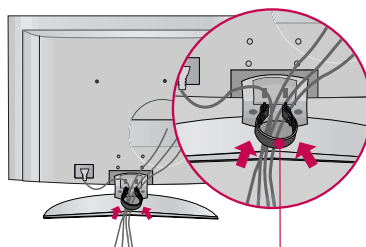

SOPORTE DE CABLES

3 Ate los cables con el portacables proporcionado. (Esta característica no se encuentra disponible para todos los modelos.)

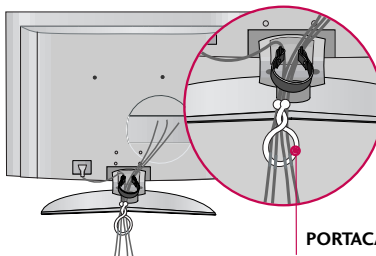

PORTACABLES

Cómo quitar el organizador de cables

Sostenga el **ORGANIZADOR DE CABLES** con ambas manos, jale hacia arriba.

(Sacarlo como empujar ambos lados del organizador de cables.)

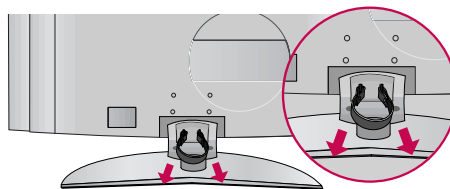

! NOTA

- No agarre el organizador de cables cuando mueve el producto. Si el producto se cae, ud. se puede herir o el producto se puede romper.

PREPARACIÓN

INSTALACIÓN DE UN PEDESTAL DE ESCRITORIO

Para la ventilación apropiada deje un espacio de 4 pulgadas en cada lado desde la pared.

PREPARACIÓN

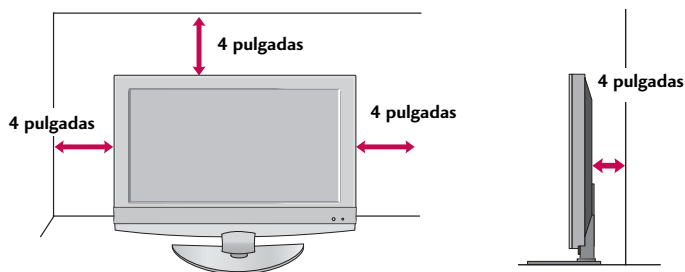

MONTAJE PARA LA PARED VESA

Este producto acepta una almohadilla de interfaz de montaje compatible con VESA. (opcional)
En los cuatro orificios roscados se puede instalar el soporte.

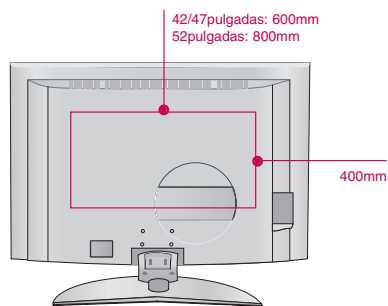

! NOTA

- ▶ La longitud de las tuercas depende del montaje para pared utilizado. Para obtener más información, consulte la Guía de instrucciones para montaje en pared VESA.

CONEXIÓN DE LA ANTENA O CABLE

1. Antena (analógica o digital)

Toma de entrada de pared o antena exterior sin conexiones a caja de cables. Para lograr la mejor calidad de imagen, ajuste la posición de la antena si fuera necesario.

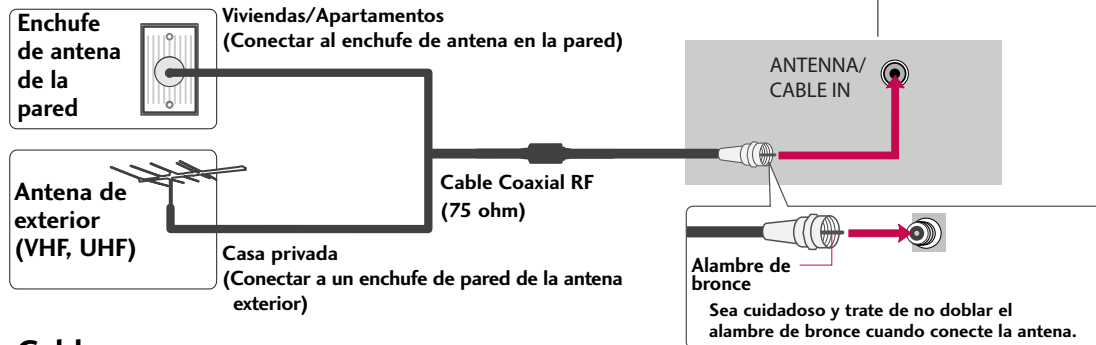

2. Cable

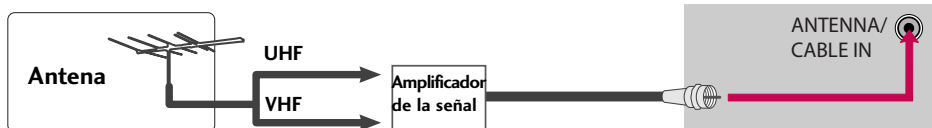

- En áreas de señal deficiente, puede obtener una mejor calidad en la imagen si instala un amplificador de señal como se muestra en la derecha.
- Si está siendo utilizado una antena para dos unidades, use un divisor de señal para conectarse.
- El cable y el convertidor de antena no son proporcionados con el producto.

NOTA ▶ El televisor informará cuando finalice la exploración de canales análogo y de cable.

CONEXIONES DE EQUIPO EXTERNO

INSTALACIÓN DEL HDSTB

Este TV puede recibir señales de la transmisión digital/Cable sin una caja sintonizadora externa. Pero si ud. recibe señales digitales desde una caja sintonizadora u otro dispositivo externo digital, refiérase a las figuras mostradas en la siguiente.

Esta TV es compatible con el protocolo HDCP (Protección de los Contenidos de Alta Definición) para contenidos digitales.

CONEXIONES DE EQUIPO EXTERNO

Cuando lo conecta con un cable de componente

1. Cómo conectar

- 1 Conecte las salidas de video (Y, PB, PR) del DVD a los puertos de **COMPONENT IN VIDEO1** en la unidad. Haga coincidir los colores de los conectores (Y = Verde, PB = azul, PR = rojo).
- 2 Conecte las salidas de audio del DVD a los puertos de **COMPONENT IN AUDIO1** en la unidad.

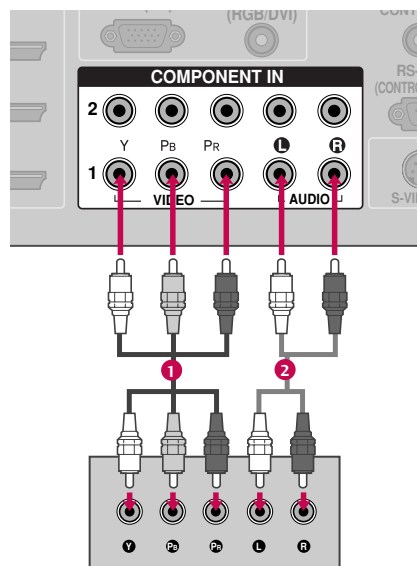

2. Cómo usar

- Encienda el Set-top box digital.
(Refiérase al manual de usuario del Set-top box digital.)
- Seleccione la entrada de la fuente **Componente1** usando el botón **INPUT** del control remoto.
- Si está conectado al **COMPONENT IN 2**, seleccione la entrada de la fuente **Componente2**.

Señal	Componente 1/2	HDMI/DVI1, 2, 3
480i	Sí	No
480p	Sí	Sí
720p	Sí	Sí
1080i	Sí	Sí
1080p	Sí	Sí

Resolución de Despliegue (Y, C_B/P_B, C_R/P_R)

Resolución	Frecuencia Horizontal(KHz)	Frecuencia Vertical(Hz)
720x480i	15.73	60.00
	15.73	59.94
720x480p	31.47	59.94
	31.47	60.00
1280x720p	45.00	60.00
	44.96	59.94
1920x1080i	33.75	60.00
	33.72	59.94
1920x1080p	67.50	60.00
	67.432	59.939
	27.00	24.00
	26.97	23.94
	33.75	30.00
	33.71	29.97

Cuando lo conecte con un cable de HDMI

1. Cómo conectar

- 1 Conecte la salida de HDMI IN del Set-top box digital al puerto de **HDMI/DVI IN1, 2 o 3** en la unidad.
- 2 No se necesita conexión de audio por separado.

2. Cómo usar

- Encienda el Set-top box digital.
(Refiérase al manual de usuario del Set-top box digital.)
- Seleccione la entrada de la fuente **HDMI1, HDMI2 o HDMI3** usando el botón **INPUT** del control remoto.
- Si el Set-top box digital no soporta la función de Auto HDMI, ud. debe seleccionar la resolución de la salida apropiadamente.

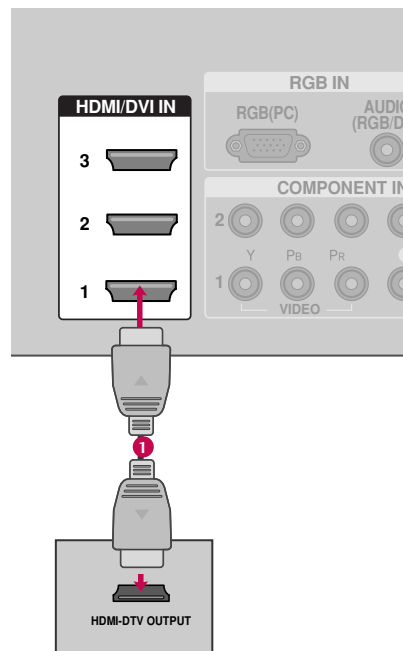

CONEXIONES DE EQUIPO EXTERNO

Resolución de Despliegue (HDMI-DTV)

Resolución	Frecuencia Horizontal(KHz)	Frecuencia Vertical(Hz)
720x480p	31.47	60.00
	31.47	59.94
1280x720p	45.00	60.00
	44.96	59.94
1920x1080i	33.75	60.00
	33.72	59.94
1920x1080p	67.50	60.00
	67.432	59.939
	27.00	24.00
	26.97	23.94
	33.75	30.00
	33.71	29.97

CONEXIONES DE EQUIPO EXTERNO

Cuando lo conecta con un cable de HDMI al DVI

CONEXIONES DE EQUIPO EXTERNO

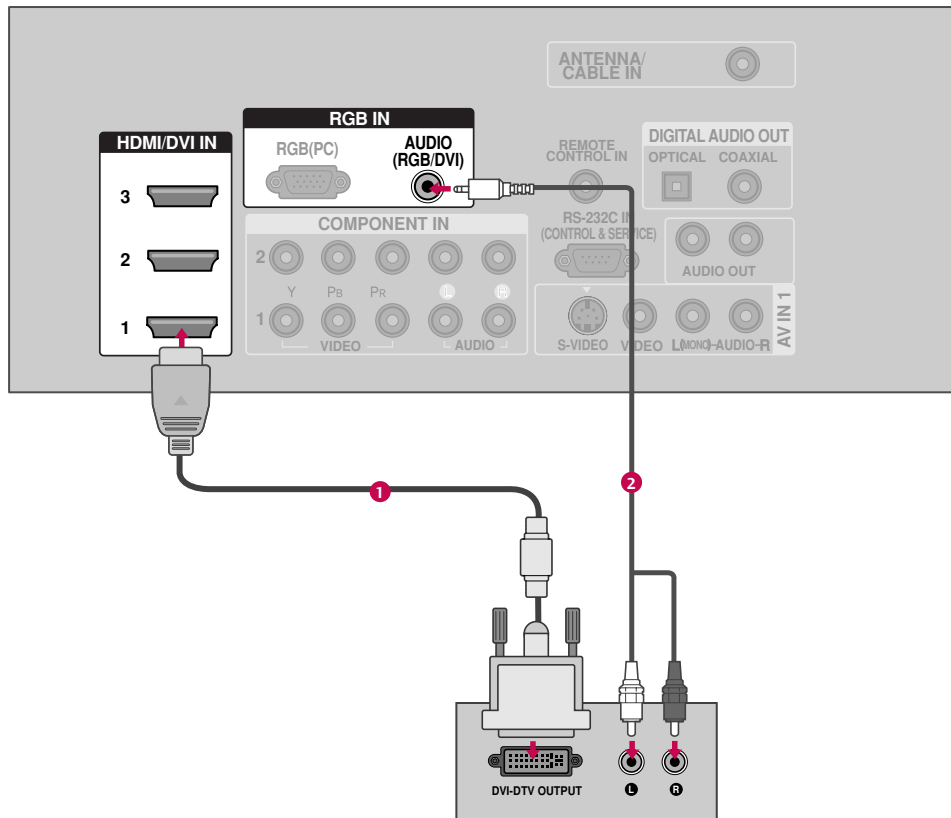

1. Cómo conectar

- 1 Conecte la salida de DVI del Set-top box digital al puerto de **HDMI/DVI IN1, 2 o 3** en la unidad.
- 2 Conecte las salidas de audio del Set-top box al puerto de **AUDIO(RGB/DVI)** en la unidad.

2. Cómo usar

- Encienda el Set-top box digital. (Refiérase al manual de usuario del Set-top box digital.)
- Seleccione la entrada de la fuente de **HDMI1, HDMI2 o HDMI3** usando el botón de **INPUT** del control remoto.

INSTALACIÓN DEL DVD

Cuando lo conecta con un cable de componente

1. Cómo conectar

- 1 Conecte las salidas de video (Y, Pb, Pr) del DVD a los puertos de **COMPONENT IN VIDEO1** en la unidad. Haga coincidir los colores de los conectores (Y = Verde, Pb = azul, Pr = rojo).
- 2 Conecte las salidas de audio del DVD a los puertos de **COMPONENT IN AUDIO1** en la unidad.

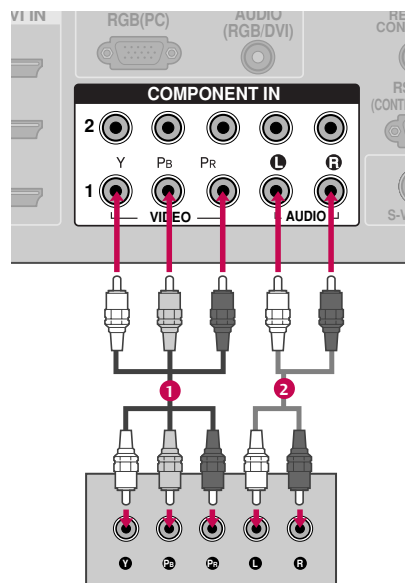

2. Cómo usar

- Encienda el reproductor de DVD, inserte un DVD.
- Seleccione la entrada de la fuente **Component 1** usando el botón **INPUT** del control remoto.
- Si está conectado al **COMPONENT IN 2**, seleccione la entrada de la fuente **Component 2**.
- Refiérase al manual de usuario del reproductor de DVD para seguir las instrucciones.

Puertos de la Entrada de Componente

Puede obtener una mejor calidad de imagen si conecta el reproductor de DVD a los puertos de la entrada del componente como la imagen mostrada.

puertos de Componente en la TV	Y	P _B	P _R
puertos de la salida del reproductor de DVD	Y	P _B	P _R
	Y	P _b	P _r
	Y	B-Y	R-Y
	Y	C _b	C _r

CONEXIONES DE EQUIPO EXTERNO

Cuando lo conecta con un cable de S-Video

1. Cómo conectar

- 1 Conecte la salida de S-VIDEO del DVD a la entrada de **S-VIDEO** en la unidad.
- 2 Conecte las salidas de audio del DVD a los puertos de la entrada de **AUDIO** en la unidad.

2. Cómo usar

- Encienda el reproductor de DVD, inserte un DVD.
- Seleccione la entrada de la fuente **AV1** usando el botón **INPUT** del control remoto.
- Si está conectado a la entrada de **AV IN2**, seleccione la entrada de la fuente **AV2**.
- Refiérase al manual de usuario del reproductor de DVD para seguir las instrucciones.

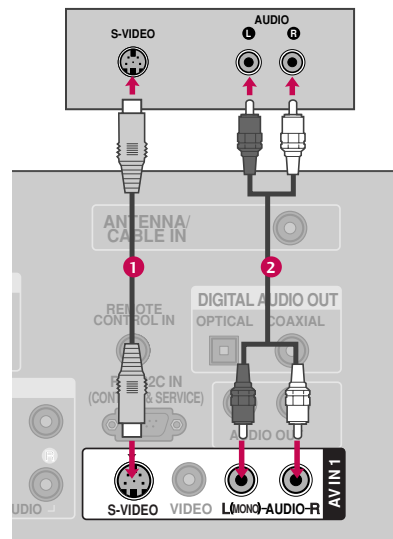

Cuando lo conecta con un cable de HDMI

1. Cómo conectar

- 1 Conecte la salida de HDMI del DVD al puerto de **HDMI/DVI IN1, 2 o 3** en la unidad.
- 2 No se necesita conexión de audio por separado.

2. Cómo usar

- Seleccione la entrada de la fuente **HDMI1, HDMI2 o HDMI3** usando el botón **INPUT** del control remoto.
- Refiérase al manual de usuario del reproductor de DVD para seguir las instrucciones.
- Si el DVD no soporta la función de Auto HDMI, ud. debe seleccionar la resolución de la salida apropiadamente.

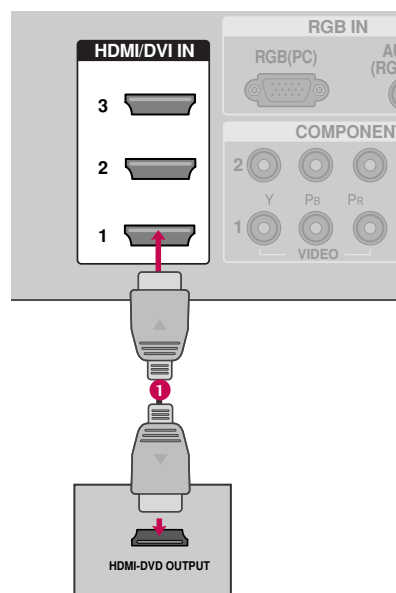

INSTALACIÓN DEL VCR

- Para evitar ruido en la imagen (interferencia), deje una distancia adecuada entre el VCR y la TV.
- Si el formato de imagen es de 4:3, las imágenes congeladas en los lados de la pantalla se pueden quedar visibles permanentemente. Este fenómeno es común para todos los fabricantes y, por lo tanto, la garantía de los fabricantes no cubre los productos que presentan este fenómeno.

Cuando lo conecta con una antena

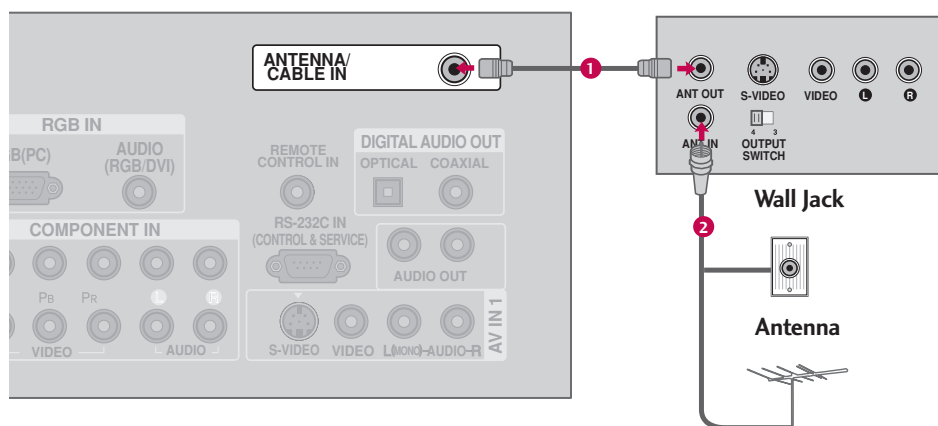

1. Cómo conectar

- 1 Conecte el conector de la antena exterior de RF del VCR al conector de la **Antena** del televisor.
- 2 Conecte el cable de antena al puerto de la antena RF del VCR.

2. Cómo usar

- Ponga el interruptor de salida del VCR en 3 ó 4 y luego sintonice el televisor en el mismo número de canal.
- Inserte una cinta de video en el VCR y presione el botón AUDIO PLAY del VCR. (Vea el manual de usuario del VCR).



CONEXIONES DE EQUIPO EXTERNO

Cuando lo conecta con el cable RCA

1. Cómo conectar

- 1 Conecte las salidas de **AUDIO/VIDEO** entre la TV y el VCR. Coincida los colores de salidas (Video = amarillo, Audio izquierdo = blanco, y Audio derecho = rojo).

2. Cómo usar

- Inserte una cinta de video en el VCR y presione el botón **PLAY** del VCR. (Vea el manual de usuario del VCR).
- Seleccione la entrada de la fuente **AV1 1** usando el botón **INPUT** del control remoto.
- Si está conectado al **AV IN 2**, seleccione la entrada de la fuente **AV2**.

! NOTA

- ▶ Si ud. tiene un VCR monofónico, conecte el cable de audio de VCR al puerto **AUDIO L/MONO** de la unidad.

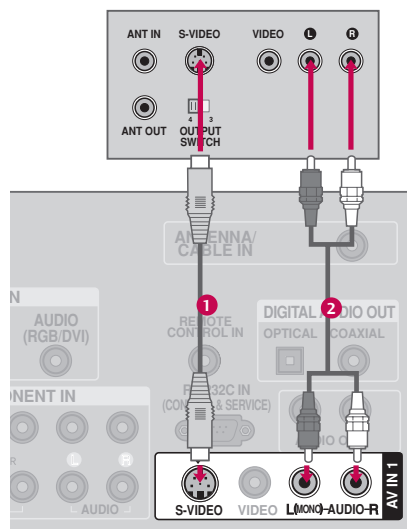
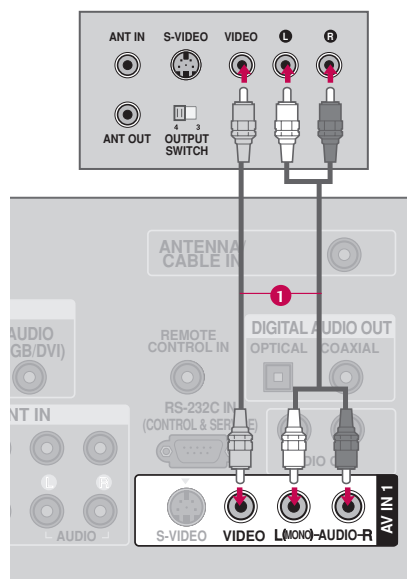

Cuando lo conecta con un cable de S-Video

1. Cómo conectar

- 1 Conecte la salida de S-VIDEO del VCR a la entrada de **S-VIDEO** en la unidad. La calidad de imagen mejora en comparación con la entrada compuesta normal (cable RCA).
- 2 Conecte las salidas de audio del VCR a los puertos de **AUDIO** de la unidad.

2. Cómo usar

- Inserte una cinta de video en el VCR y presione el botón **PLAY** del VCR. (Vea el manual de usuario del VCR).
- Seleccione la entrada de la fuente **AV 1** usando el botón **INPUT** del control remoto.
- Si está conectado al **AV IN 2**, seleccione la entrada de la fuente **AV2**.

! PRECAUCIÓN

- ▶ Si los dos puertos de S-VIDEO y VIDEO están conectados al S-VHS VCR simultáneamente, sólo el S-VIDEO puede ser recibido.

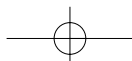

INSTALACIÓN DE LA PC

Esta TV proporciona la capacidad de Plug and Play, significa que la PC se ajusta automáticamente por las programaciones de la TV.

Cuando la conecte con un cable de D-sub de 15 pines

1. Cómo conectar

- 1 Conecte la salida de RGB de la PC al puerto de **RGB (PC)** en la unidad.
- 2 Conecte las salidas de audio del Set-top box al puerto de **AUDIO (RGB/DVI)** en la unidad.

2. Cómo usar

- Encienda la PC y la unidad.
- Una vez seleccionado **RGB-PC** en la opción de entrada principal del menú CONFIGU., el botón **INPUT** también podrá utilizarse para este propósito.

! NOTA

- ▶ Revise la imagen del televisor. Puede que haya un ruido de acuerdo a alguna resolución, patrón vertical, contraste o brillo en el modo PC. Entonces cambie el modo PC a otra resolución, cambie la velocidad de regenerar, o ajuste el brillo y contraste en el menú hasta que la imagen esté limpia. Si la velocidad para regenerar de la tarjeta de video de la PC no puede ser cambiada, entonces cambie la tarjeta o consulte al fabricante de la tarjeta .

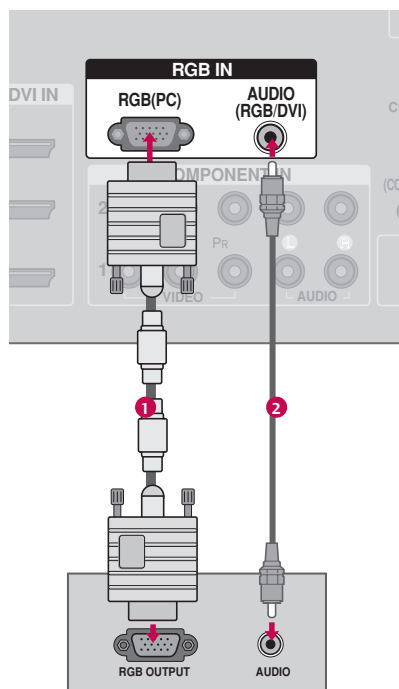

CONEXIONES DE EQUIPO EXTERNO

Cuando lo conecta con un cable de HDMI al DVI

CONEXIONES DE EQUIPO EXTERNO

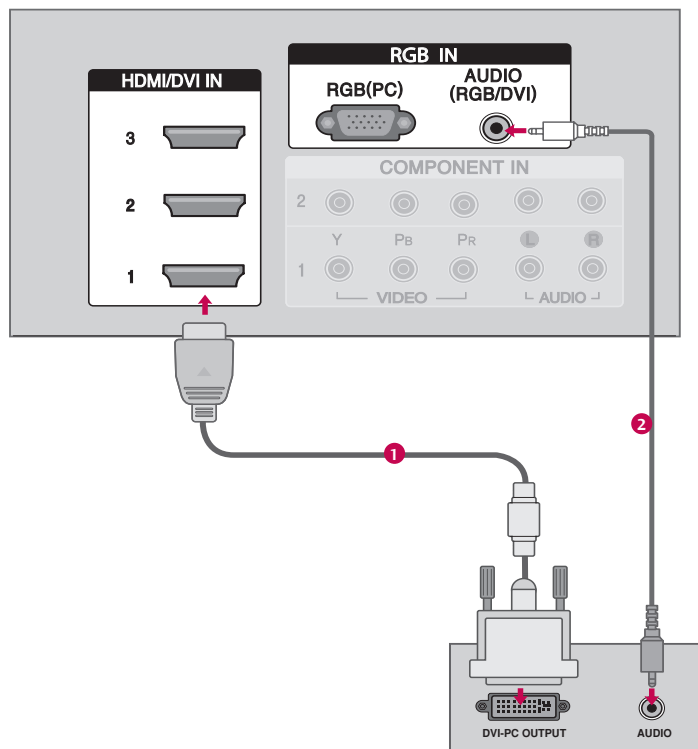

1. Cómo conectar

- 1 Conecte la salida de DVI del Set-top box digital al puerto de **HDMI/DVI IN1, 2 o 3** en la unidad.
- 2 Conecte las salidas de audio del Set-top box al puerto de **AUDIO(RGB/DVI)** en la unidad.

2. Cómo usar

- Encienda la PC y la unidad.
- Seleccione la entrada de la fuente de **HDMI1, HDMI2 o HDMI3** usando el botón de **INPUT** del control remoto.

! NOTA

- ▶ Si la PC tiene una salida DVI y no tiene salida HDMI, se necesita una conexión de audio por separado.
- ▶ Si la PC no admite DVI automática, deberá configurar la resolución de salida que corresponda. Para obtener la mejor calidad de imagen, ajuste la resolución de salida de la tarjeta de gráficos de la PC a 1920x1080, 60Hz.

! NOTA

- ▶ Dependiendo de la tarjeta gráfica, el modo DOS puede no funcionar si utiliza un cable HDMI a DVI.
 - ▶ Revise la imagen del televisor. Puede que hay un ruido de acuerdo a alguna resolución, patrón vertical, contraste o brillo en el modo PC. Entonces cambie el modo PC a otra resolución, cambie la velocidad de regenerar, o ajuste el brillo y contraste en el menú hasta que la imagen esté limpia.
- Si la velocidad para regenerar de la tarjeta de video de la PC no puede ser cambiada, entonces cambie la tarjeta o consulte al fabricante de la tarjeta.
- ▶ Evite mantener una imagen fija en pantalla durante largos periodos de tiempo. La imagen fija podría grabarse permanentemente en pantalla.
 - ▶ Las formas de la entrada de sincronización para la frecuencia horizontal y vertical están separadas.

Resolución de Despliegue (RGB/HDMI-PC)

Resolución	Frecuencia Horizontal(KHz)	Frecuencia Vertical(Hz)
640x350	31.468	70.09
720x400	31.469	70.08
640x480	31.469	59.94
	37.861	72.80
	37.500	75.00
800x600	35.156	56.25
	37.879	60.31
	48.077	72.18
	46.875	75.00
1024x768	48.363	60.00
	56.476	70.06
	60.023	75.02
1280x768	47.776	59.870
	60.289	74.893
1360x768	47.712	60.015
1280x1024	63.981	60.020
	79.976	75.025
1600x1200	75.00	60.00
1920x1080	67.50	60.00

* Sólo para RGB-PC : 1280x768(H-60.289, V-74.893)

CONEXIONES DE EQUIPO EXTERNO

Configuración de pantalla para el modo PC

Descripción general

Cuando la entrada RGB del aparato esté conectada a una salida de PC, seleccione RGB-PC utilizando el botón **INPUT** en el control remoto.

Cuando cambie la resolución, seleccione la resolución apropiada en la entrada actual para obtener una mejor imagen.

CONEXIONES DE EQUIPO EXTERNO

1 Pulse el botón **MENU** y después use el botón ▲ / ▼ para seleccionar el menú **IMAGEN**.

2 Pulse el botón ► y después use el botón ▲ / ▼ para seleccionar **Pantalla**.

3 Presione el botón ► para ingresar al menú de ajuste de pantalla.

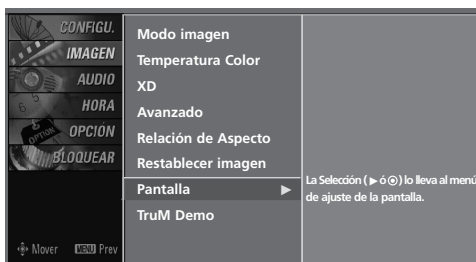

Ajuste para la Resolución, Posición, Tamaño, Fase y Restablecer

- 1 ▲ o ▼ para seleccionar **Resolution, Position, Size, o Phase.**

- 2 Presione el botón **ENTER** y luego presione el botón ▲ ▼ ◀ ▶ para hacer ajustes apropiados.
 - El rango de ajuste de **Phase** es **-16 ~ +16.**
 - El rango de ajuste de **Size** es **-30 ~ +30.**

- 3 Presione el botón **ENTER.**

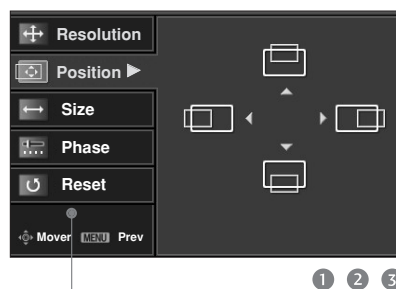

Resolution XGA (1024, 1280, 1360) no se distingue porque posee el mismo tiempo de sincronización H/V.

Esta función le permite seleccionar el tiempo predeterminado de sincronización.

Position Esta función es para ajustar la imagen a la izquierda/derecha y arriba/abajo a su preferencia.

Size Esta función es para minimizar cualquier barra vertical o raya visible en el fondo de pantalla. Y el tamaño horizontal de pantalla también se cambiará.

Phase Esta función le deja remover cualquier ruido horizontal y mejor la imagen de los caracteres.

Inicialización (Restablecer el valor original de fábrica)

Para inicializar valores ajustados.

- 1 Use el botón ▲ o ▼ para seleccionar **Reset.**

- 2 Presione el botón **ENTER** y luego el botón ◀ o ▶ para seleccionar **Sí.**

- 3 Presione el botón **ENTER.**

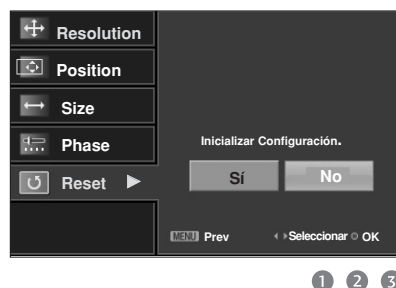

CONEXIONES DE EQUIPO EXTERNO

CONFIGURACIÓN DE OTRA FUENTE DE A/V

1. Cómo conectar

- 1 Conecte los puertos de **AUDIO/VIDEO** entre la TV y un equipo externo. Coincida los colores de puertos (Video = amarillo, Audio izquierdo = blanco, y Audio derecho = rojo).

2. Cómo usar

- Seleccione la salida de la fuente **AV2** usando el botón **INPUT** del control remoto.
- Si está conectado a la entrada de **AV IN1**, seleccione la entrada de la fuente **AV1**.
- Opere el equipo externo correspondiente. Refiérase a la guía de la operación de equipo externo.

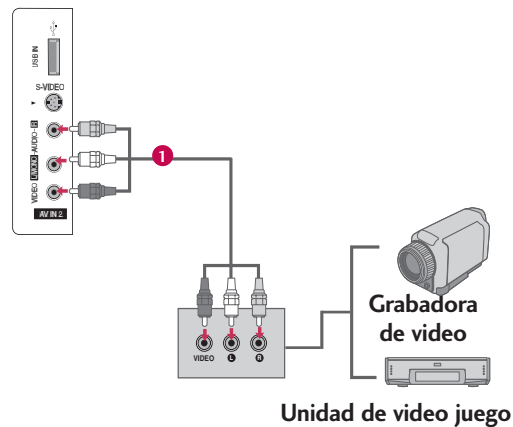

INSTALACIÓN DE LA USB IN

1. Cómo conectar

- 1 Conecte el dispositivo USB a los conectores **USB IN** (Entrada de USB) en el televisor.

2. Cómo usar

- Una vez conectados los conectores **USB IN**, use la función **MEDIAHOST**.

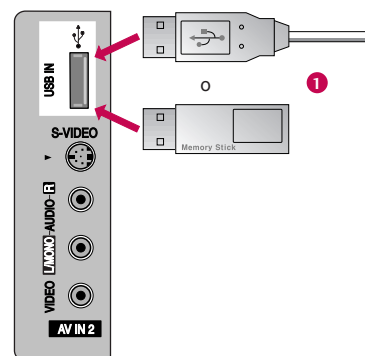

SALIDA DE AUDIO

Manda el audio de TV al equipo de audio externo (sistema de estéreo) por el puerto de Salida Óptica de Audio.

1. Cómo conectar

Análogo

- 1 Conecte el Salida Óptica de Audio a los conectores **AUDIO OUT** del televisor.
- 2 Ajuste la "Bocinas de TV - Apagado" en el menú **AUDIO**. (► p.62). Cuando se conecta a un equipo de audio externo como amplificadores o bocinas por favor apague las bocinas de TV.

Digital

- 1 Conecte una salida del cable **OPTICAL** o **COAXIAL** al puerto de TV Óptico o coaxial de la **DIGITAL AUDIO OUT**.
- 2 Conecte otro extremo de cable óptico o coaxial a la entrada de audio digital óptico en el equipo de audio.
- 3 Ajuste la "Bocinas de TV - Apagado" en el menú **AUDIO**. (► p.62). Cuando se conecta a un equipo de audio externo como amplificadores o bocinas por favor apague las bocinas de TV.

! NOTA

- Cuando conecte equipos de audio externos, como amplificadores o parlantes, desconecte los parlantes del televisor. (► p.62)

! PRECAUCIÓN

- No mire dentro del puerto de salida óptica. Mirar el rayo láser puede dañar su vista.
- Bloquee el contenido de la Salida SPDIF (óptica/ coaxial) A través de la función ACP (Protección de Audio Óptico).

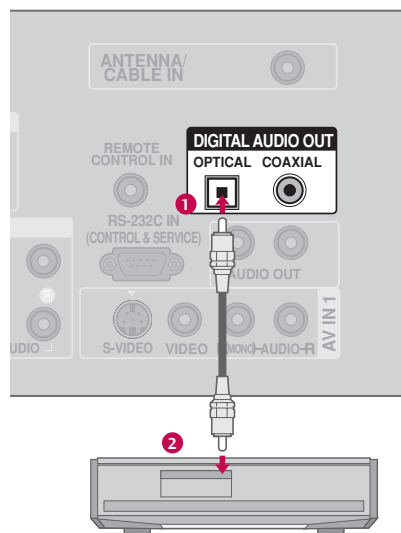
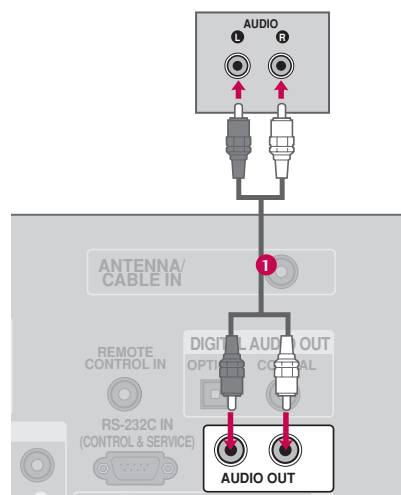

VER LA TV / CONTROL DE CANAL

FUNCIONES DE LOS BOTONES DEL CONTROL REMOTO

Cuando use el control remoto dirija el del control remoto hacia el panel frontal de la TV.

VER LA TV / CONTROL DE CANAL

<p>MEDIAHOST</p> <p>Botones de control del modo</p> <p>Botones VCR/DVD</p>	<ul style="list-style-type: none"> ■ Controles del modo <i>MEDIAHOST</i> . ■ Controla las grabadoras de vídeo o los reproductores de DVD.
<p>MENU</p> <p>BRIGHT +/-</p>	<ul style="list-style-type: none"> ■ Selecciona un menú. ■ Ajusta el brillo de la pantalla. ■ Vuelve a los ajustes preestablecidos de brillo cambiando la fuente de modo.
<p>Botones de flechas (Arriba/Abajo/Izquierda/Derecha/ENTER)</p> <p>EXIT</p> <p>TIMER</p> <p>RATIO</p> <p>SIMPLINK</p>	<ul style="list-style-type: none"> ■ Navega a través de los menús de Pantalla y ajusta el sistema de tu preferencia. ■ Borra todos los desplegados en la pantalla y vuelve a la TV donde estaba viendo desde cualquier menú. ■ Programa el temporizador para dormir. ► p.72 ■ Selecciona el tamaño de imagen deseado. ► p.46 ■ Consulte una lista de dispositivos AV conectados al televisor. Al alternar este botón, aparece el menú Simplink en la pantalla.
<p>VOLUME UP /DOWN</p> <p>MUTE</p> <p>FAV</p> <p>CHANNEL UP/DOWN</p> <p>NUMBER button</p> <p>BACK</p> <p>— (Guión)</p>	<ul style="list-style-type: none"> ■ Aumenta/disminuye el nivel de sonido. ■ Enciende y apaga el sonido. ► p.30 ■ Selecciona un canales favorito. ■ Selecciona los canales disponibles encontrados durante la escaneada manual. ■ Sintoniza el último canal visto. ■ Entra al número de canales multiples de programa como 2-1, 2-2, etc.

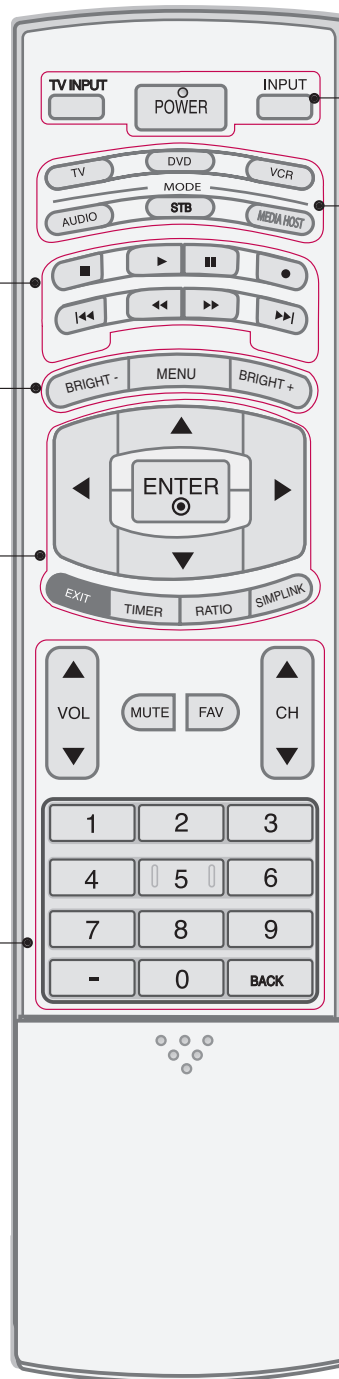

- POWER** Enciende su TV o deja cualquier otro equipo programado encendido o apagado dependiendo del modo.
- TV INPUT** En las fuentes de entrada AV 1-2, Componente 1-2, RGB-PC, HDMI1, HDMI2 y HDMI3, la pantalla vuelve al último canal de TV.
- INPUT** Los modos de entrada externa rotan en una secuencia regular: antena, cable, AV1-2, Componente 1-2, RGB-PC, HDMI1, HDMI2, HDMI3 (antena, cable, AV 1-2, Componente 1-2, RGB-PC, HDMI1, HDMI2 y las fuentes de entrada HDMI3 se vinculan).
- MODE** Selecciona los modos de operación remoto : TV, DVD, VCR, AUDIO o STB.
* Si se selecciona el modo de otro producto, un botón en el control remoto, que no se usa para el producto seleccionado, puede controlar el televisor.
- MEDIAHOST** ■ Controles del modo **MEDIAHOST** .

Interior de la tapa deslizante

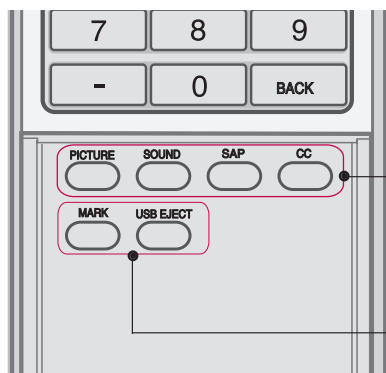

- PICTURE** Ajusta la imagen establecida por la fábrica dependiendo de la ambiente de visualización.
- SOUND** Para seleccionar el sonido apropiado de acuerdo al programa.
- SAP** Selecciona el sonido MTS: Mono, Stereo, y SAP. Cambie el modo DTV de lenguaje de audio.
▶ p. 61
- CC** Selecciona subtítulos Encendido o Apagado.
▶ p.65
- MARK** Selecciona las funciones deseadas. ▶ p.41
- USB EJECT** Quite el dispositivo USB. ▶ p.39

Colocando las Baterías

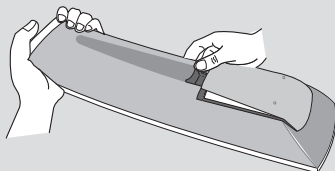

- Abra la tapa del compartimiento de las baterías en la parte posterior e instale las baterías con la polaridad correcta.(+con +,-con -)
- Instale dos baterías de 1.5 V tipo AA. No mezcle las baterías nuevas con las usadas.



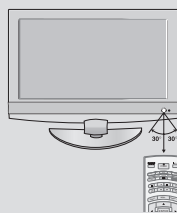

Rango efectivo del Control remoto



- Use el control remoto a una distancia de no más de 7 metros y 30 grados e ángulo (izquierda/derecha) dentro de alcance de la recepción.
- Disponga las baterías en el bote reciclable para proteger el medio ambiente.

VER LA TV / CONTROL DE CANAL

ENCENDIENDO LA TV

- 1 Primero conecte el cordón de alimentación correctamente. En este momento, la TV se cambia al modo de espera.
 - En el modo de espera para encender la TV, presione los botones /I (o ON/OFF), **INPUT**, **CH** ( o ) de la TV o presione los botones **POWER**, **INPUT**, **TV INPUT**, **CH** ( o ) , **Number (0~9)** del control remoto, si se encenderá la TV.
- 2 Seleccione la fuente de visualización utilizando el botón **INPUT** del control remoto.
 - Esta TV está programada para recordar el último modo en que se ajustó, incluso si la apaga.
- 3 Cuando quiera apagar la TV, pulse el botón **POWER** del control remoto. La TV regresará al modo de espera.

! NOTA





- ▶ Si ud. espera dejar su TV por un tiempo largo (como las vacaciones), desconecte la TV del tomacorriente.



- 1 Presione el botón **CH** / o de **NÚMERO** para seleccionar un número del canal.

AJUSTE DEL VOLUMEN

Ajuste el volumen según su preferencia personal.

- 1 Presione el botón **VOL** / para ajustar el volumen.
- 2 Si ud. quiere apagar el sonido, presione el botón **MUTE**.
- 3 Ud. puede cancelar esta función presionando el botón **MUTE** o **VOL** /.



SELECCIÓN Y AJUSTE DEL MENÚ PANTALLA

El OSD (On Screen Display, Despliegue En la Pantalla) de su TV puede ser un poco diferente que este manual.

- 1 Presione el botón **MENU** y enseguida presione los botones **▲** o **▼** para desplegar cada menú.
- 2 Presione el botón **▶** y enseguida presione los botones **▲** **▼** **◀** **▶** para seleccionar un ítem del menú.

CONFIGU.

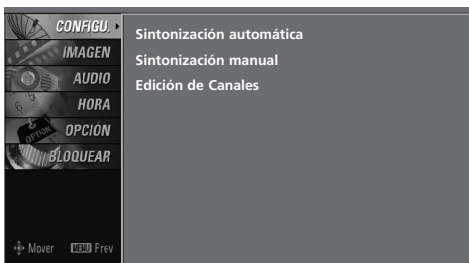

IMAGEN



BLOQUEAR

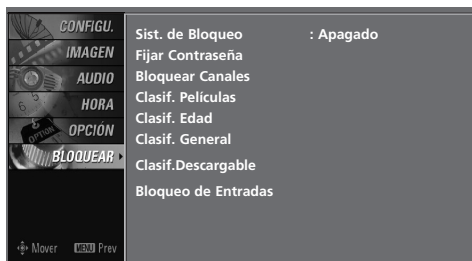

AUDIO

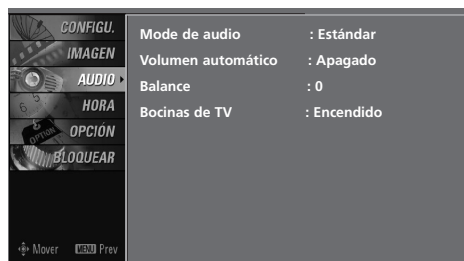

OPCIÓN

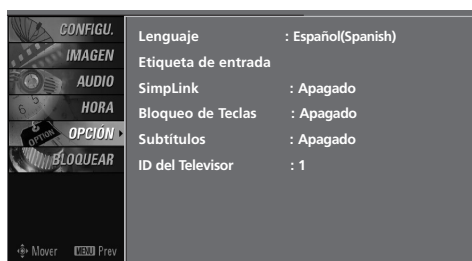

HORA

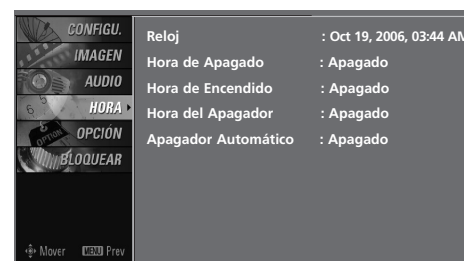

VER LA TV / CONTROL DE CANAL

BÚSQUEDA DE CANALES

Escaneo automático (Sintonización automática)

Busca automáticamente todos los canales disponibles por las entradas de antena o Cable y los guarda en la memoria de la lista de canales.

Corra Sintonización automática otra vez después de cualquier cambio de conexión de antena/Cable.

Se requiere una contraseña para acceder al menú Sintonización automática si el sistema de bloqueo está encendido.

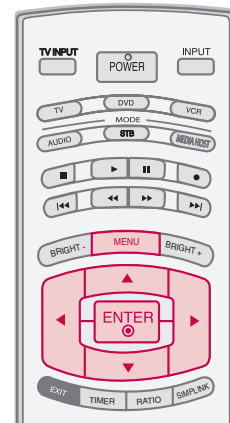

VER LA TV / CONTROL DE CANAL

- 1 Presione el botón **MENU** y luego presione el botón ▲ o ▼ para seleccionar el menú **CONFIGU..**
- 2 Presione el botón ► y luego presione el botón ▲ o ▼ para seleccionar **Sintonización automática**.
- 3 Presione el botón **ENTER** para empezar la búsqueda de canales. Deje **Sintonización automática** completar el ciclo de búsqueda por Antena y Cable.

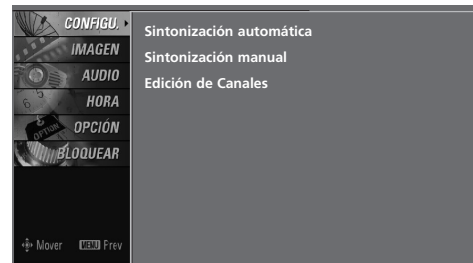

1

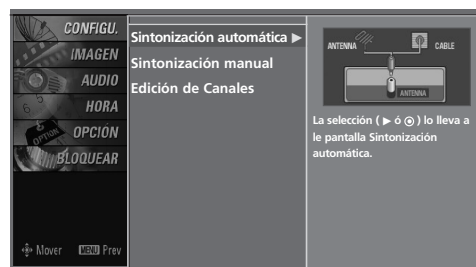

2

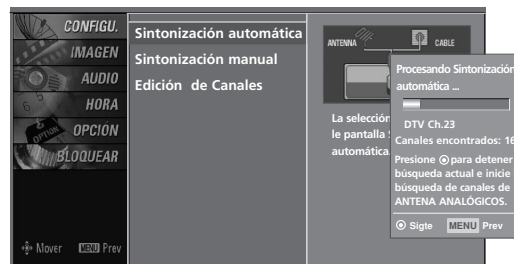

3

! NOTA



Antena de TV analógica
Antena DTV digital
Cable de CATV analógica
Cable CADTV digital

Agregar/Eliminar los Canales (Sintonización manual)

Se requiere una contraseña para acceder al menú Sintonización manual si el sistema de bloqueo está encendido.

Si selecciona señal de entrada DTV o CADTV, puede visualizar el monitor de intensidad de la señal en la pantalla para ver la calidad de la señal que se recibe.

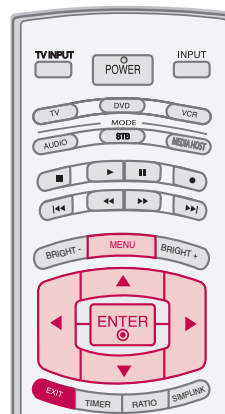

1 Presione el botón **MENU** y luego presione el botón ▲ o ▼ para seleccionar el menú **CONFIGU..**

2 Presione el botón ► y luego presione el botón ▲ o ▼ para seleccionar **Sintonización manual**.

3 Presione el botón ► y luego presione el botón ▲ o ▼ para seleccionar TV, DTV, CATV, y CADTV.

4 Presione el botón ► y luego presione el botón ▲ o ▼ para seleccionar el número de canal que ud. quiere agregar o eliminar.

5 Presione el botón **ENTER** para agregar o eliminar números de canal.

6 Presione el botón **EXIT** para regresar a la TV donde estaba viendo o presione el botón **MENU** para regresar al menú previo.

! NOTA

- Este número de canal digital es un número de canal físico, que es distinto del número de canal normal mostrado en Edición de Canales.

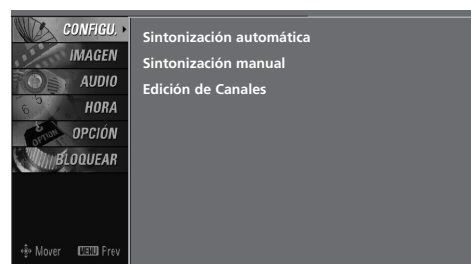

1

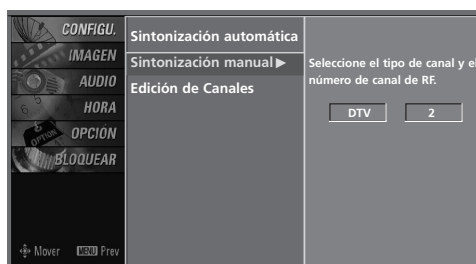

2

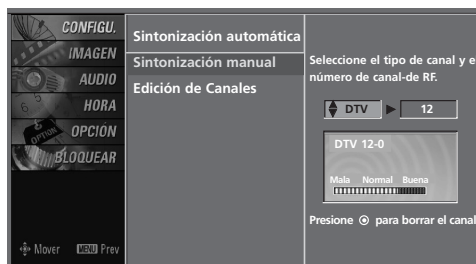

3 4 5

VER LA TV / CONTROL DE CANAL

VER LA TV / CONTROL DE CANAL

Edición de canal

Desde la lista de canales predeterminada creada desde la búsqueda de Sintonización automática, puede crear dos tipos diferentes de listas de canales en la memoria: “Lista personalizada” y “Lista de canales favoritos”.

La lista de cliente puede ser creada moviendo cada canal encendido o apagado con el botón **ENTER**. Los canales en la lista de cliente se aparecen en el color negro, y los canales eliminados en la lista de cliente se aparecen en el color gris. Una vez que un canal está resaltado ud. lo puede agregar o eliminar refiriéndose a la ventana pequeña en la esquina izquierda superior de la pantalla. Ud. puede crear su propia lista de Favoritos. Utilice el botón **FAV** del control remoto cuando un canal está resaltado y lo puede agregar o eliminar en la lista de favoritos.

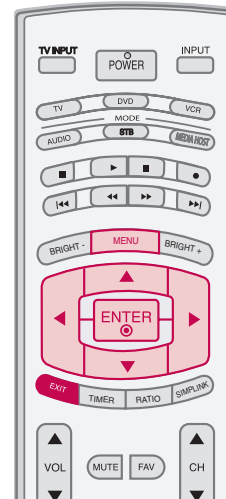

VER LA TV / CONTROL DE CANAL

1 Presione el botón **MENU** y luego presione el botón **▲** o **▼** para seleccionar el menú **CONFIGU.**

2 Presione el botón **▶** y luego presione el botón **▲** o **▼** para seleccionar **Edición de Canales**.

3 Presione el botón **▶**. Ahora ud. verá una pantalla llena con los números de canales y una imagen prevista.

4 Utilice los botones **▲ ▼ ◀ ▶** para seleccionar un canal y luego utilice el botón **ENTER** para agregar o eliminarlo. Presione el botón **FAV** para agregar un canal en la lista de favorito. El símbolo de corazón aparecerá frente de número de ese canal.

5 Presione el botón **EXIT** para regresar a la TV donde estaba viendo o presione el botón **MENU** para regresar al menú previo.

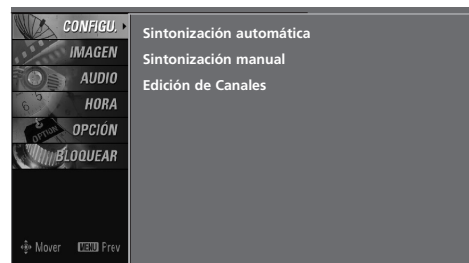

1

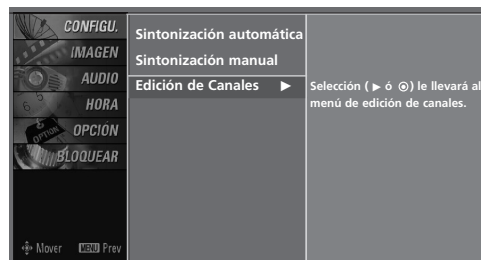

2

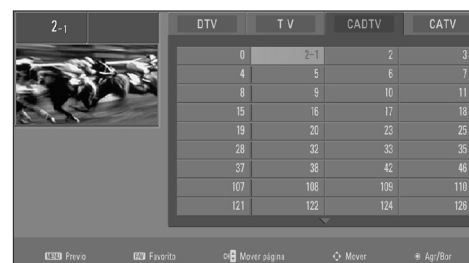

3 4

INPUT LIST

Pulse el botón **INPUT** y aparecerá la lista de dispositivos externos conectados en la pantalla.
Pulse el botón **ENTER** para cambiar la entrada principal a equipo externo activo. Utilice los botones ▲ o ▼ para seleccionar la fuente de entrada principal.

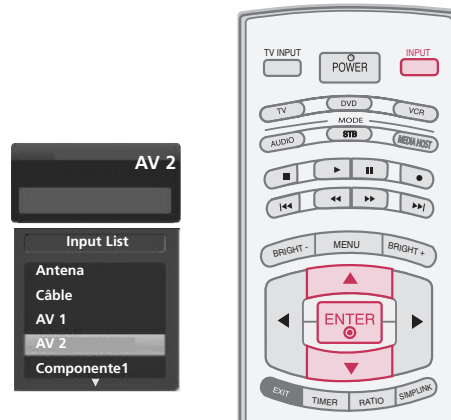

1 Cuando todos equipos externos están conectado:

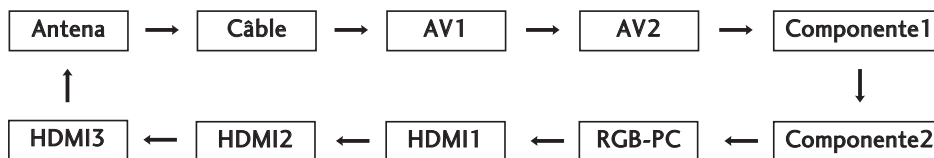

2 Cuando el equipo externo no está conectado:



3 Cuando algun equipo externo está conectado:
(ej: Cuando está conectado a AV 2)

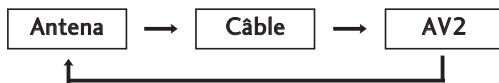

Antena : Seleccíonelo cuando está viendo TV/DTV.
Câble : Seleccíonelo cuando está viendo CATV/CADTV.
AV 1, AV 2 : Seleccíonelos cuando está viendo VCR o equipo externo.
Componente 1-2 : Seleccíonelos cuando está usando DVD o Digital set-top box depende del conector.
RGB-PC : Seleccíonelos cuando está usando PC depende del conector.
HDMI1-3 : Seleccíonelos cuando está usando DVD, PC o Digital set-top box depende del conector.

VER LA TV / CONTROL DE CANAL



Funciona sólo con dispositivos con logotipo .
Verifique el logotipo .

Esto le permite controlar y reproducir otros dispositivos AV conectados a la pantalla a través del cable HDMI, sin cables ni configuraciones adicionales.

Preparaciones de Simplink

- 1 Conecte el terminal HDMI/DVI IN 1, 2 o 3 del televisor al terminal posterior (salida HDMI) del dispositivo Simplink con el cable HDMI.

Luego de conectar el enchufe HDMI para la función home theater con Simplink en el método anterior, conecte la DIGITAL AUDIO OUT OPTICAL (Salida de audio digital óptico) en la parte posterior del televisor al terminal DIGITAL AUDIO IN (Salida de audio digital) en la parte posterior del dispositivo Simplink con el cable óptico.

- 2 Presione el botón **MENU** y luego presione el botón **▲** o **▼** para seleccionar el menú **OPCIÓN**.

- 3 Presione el botón **▶** y luego presione el botón **▲** o **▼** para seleccionar **Simplink**.

- 4 Presione el botón **▶** y luego presione el botón **▲** o **▼** para seleccionar **Encendido**.

- 5 Presione el botón **EXIT** para regresar a ver TV o presione el botón **MENU** para regresar al menú previo.

! NOTA

- ▶ Al hacer funcionar el dispositivo externo con Simplink, presione el botón TV (Televisor) entre el botón MODE (Modo) del control remoto.
- ▶ Al encender la fuente de Entrada con el botón **INPUT** (Entrada) en el control remoto, puede detener el funcionamiento del dispositivo operado por Simplink.
- ▶ Cuando selecciona o hace funcionar el dispositivo de medios con la función home theater, el parlante automáticamente cambia al parlante de home theater (parlante HT).
- ▶ Cuando ejecuta la función 'Photo list, Music list' (lista de fotos, lista de música) durante la reproducción de DVD incluida en el home theater compatible, Simplink se detiene la función aplicable se ejecuta después de cambiar la entrada a TV.

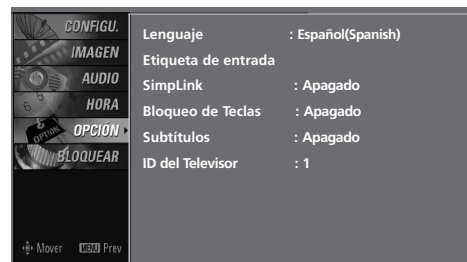
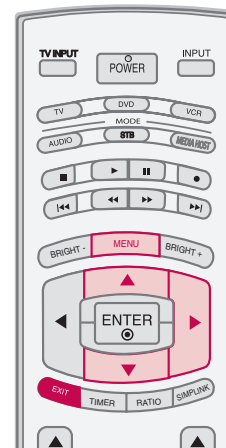

2

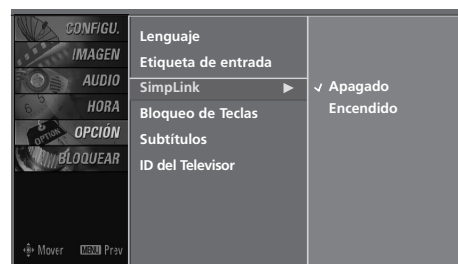

3 4 5

Funciones de Simplink









Reproducción directa

Luego de conectar los dispositivos AV al televisor, puede controlar directamente los dispositivos y medios de reproducción sin ninguna configuración adicional.

Seleccione dispositivo AV

Le permite seleccionar uno de los dispositivos conectados al televisor y reproducirlo.

Reproducción del disco

Controle los dispositivos AV conectados presionando los botones , , , , , , , , **ENTER** y los botones para reproducir, detener, hacer pausa, retroceder, adelantar, saltar capítulo.

Apague todos los dispositivos

Apague todos los dispositivos: Para que esta función aplique, todos los dispositivos conectados al televisor deben de estar detenidos.







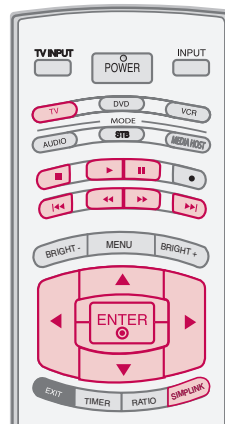

Desconecte el audio

Ofrece una forma fácil de desactivar el audio.

(Un dispositivo, el cual se conecta al televisor a través del cable HDMI pero no es compatible con Simplink, no proporciona esta función)

Nota: Para activar el enlace simple, debe emplear el cable HDMI con el dispositivo *CEC.(*CEC: Consumer Electronics Control).



- 1 Luego de seleccionar el botón **TV** de **MODE** en el control remoto, presione el botón **SIMPLINK**.
- 2 Use el botón **▲▼◀▶** para seleccionar el dispositivo deseado y luego presione el botón **ENTER**.
- 3 Controle los dispositivos AV conectados presionando los botones , , , , , , , , **ENTER**.

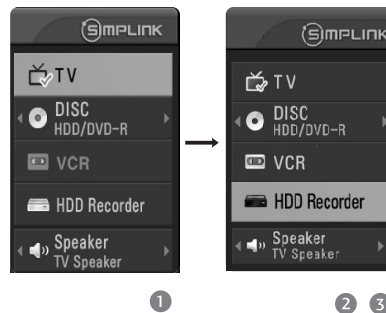

Menú Simplink

- 1 **Visualización del televisor:** Cambie al canal del televisor anterior, sin importar el modo actual.
- 2 **Reproducción de DISC (Disco):** Seleccione y reproduzca los discos. Cuando existan varios discos disponibles, los títulos de los discos aparecerán en la parte inferior de la pantalla.
- 3 **Reproducción de VCR:** Reproduzca y controle el VCR conectado.
- 4 **Reproducción de grabaciones HDD:** Reproduzca y controle las grabaciones almacenadas en HDD.
- 5 **Salida de audio a parlante HT/Salida de audio a televisor:** Seleccione parlante HT o parlante TV para salida de audio.



VER LA TV / CONTROL DE CANAL

VER LA TV / CONTROL DE CANAL

ETIQUETA DE ENTRADA

Aplica una etiqueta a cada fuente de entrada que no se esté utilizando cuando pulsa el botón INPUT.

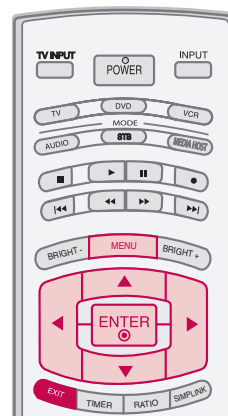

VER LA TV / CONTROL DE CANAL

1 Presione el botón **MENU** y luego presione el botón ▲ o ▼ para seleccionar el menú **OPCIÓN**.

2 Presione el botón ► y luego presione el botón ▲ o ▼ para seleccionar **Etiqueta de Entrada**.

3 Presione el botón ► y utilice los botones ▲ / ▼ para seleccionar la fuente: AV1, AV2, Componente1, Componente2, RGB-PC, HDMI1, HDMI2 o HDMI3.

4 Pulse el botón ◀ o ▶ para seleccionar la etiqueta.

5 Presione el botón **EXIT** para regresar a la TV donde estaba viendo o presione el botón **MENU** para regresar al menú previo.

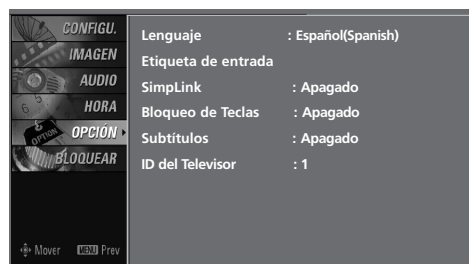

1



2 3

MEDIAHOST

MODOS DE ENTRADA

Esta pantalla aparecerá automáticamente cuando conecte un dispositivo USB o presione el botón .

En el dispositivo USB, no puede agregar una nueva carpeta ni borrar la carpeta existente.

- 1 Presione el botón ▲ o ▼ para seleccionar el elemento deseado.
- 2 Presione el botón **ENTER** para moverse a **Photo List** o **Music List** del dispositivo USB.
- 3 Presione el botón **USB EJECT** del control remoto antes de quitar el dispositivo USB.

[Media Host Menu]

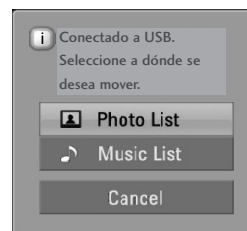

1 2

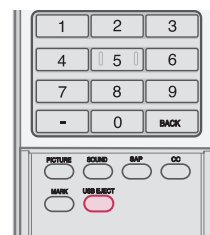

3

MEDIA HOST

! NOTA

- ▶ Presione el botón **USB EJECT** del control remoto antes de quitar el dispositivo USB.
- ▶ Sólo se puede reconocer un dispositivo de almacenamiento USB.
- ▶ Si el dispositivo de almacenamiento USB se conecta a través del hub USB, el dispositivo no es reconocible.
- ▶ Es posible que no se reconozca un dispositivo de almacenamiento USB mediante el programa de reconocimiento automático.
- ▶ Es posible que no se reconozca un dispositivo de almacenamiento USB que utiliza su propio controlador.
- ▶ En el caso de un lector de tarjetas, se pueden reconocer hasta cuatro tarjetas de memoria.
- ▶ La velocidad de reconocimiento de un dispositivo de almacenamiento USB dependerá de cada dispositivo.
- ▶ No apague el televisor ni desconecte el dispositivo USB cuando el dispositivo de almacenamiento USB conectado esté funcionando. Al separar o desenchufar repentinamente dicho dispositivo, se pueden dañar los archivos almacenados o el dispositivo de almacenamiento USB. Para desconectar el dispositivo de almacenamiento USB, presione el botón **USB EJECT** (Expulsar USB) en el control remoto, desactive el voltaje y luego desenchúfelo en forma segura.
- ▶ No conecte el dispositivo de almacenamiento USB que se manipuló artificialmente en la computadora. El dispositivo podría provocar que el producto funcione incorrectamente o que no logre la reproducción. Recuerde utilizar siempre sólo dispositivos de almacenamiento USB que posean archivos de música o archivos de imágenes normales.
- ▶ Use sólo un dispositivo de almacenamiento USB formateado como sistema de archivo FAT o NTFS, incluido con el sistema operativo Windows. En el caso de un dispositivo de almacenamiento formateado como programa utilitario diferente no compatible con Windows, éste podría no ser reconocido.
- ▶ En el caso de una unidad de disco duro (HDD) formateada como NTFS, no se permite escribir ni borrar.
- ▶ Conecte la alimentación a un dispositivo de almacenamiento USB que requiera una fuente de energía externa. De no ser así, el dispositivo podría no ser reconocido.
- ▶ Conecte un dispositivo de almacenamiento USB con un cable certificado. Si se conecta con un cable no certificado o con un cable excesivamente largo, el dispositivo podría no ser reconocido.
- ▶ Algunos dispositivos de almacenamiento USB podrían no ser compatibles o no funcionar adecuadamente.
- ▶ Si el nombre de una carpeta o archivo es demasiado extenso, no aparecerá o no será reconocido.

MEDIAHOST

PHOTO LIST

Está disponible para reproducción de dispositivo USB. (*.jpg)

Los Despliegues en pantalla pueden ser diferentes a su ajuste.
Las imágenes son un ejemplo para ayudar con el funcionamiento del televisor.

Componentes de la pantalla

MEDIA HOST



Selección de fotos y menú emergente

Tal como se muestra, aparecen hasta 15 títulos de fotos por página.

- 1 Use el botón **CH ▲** o **▼** para navegar en la página de fotos en miniatura.
- 2 Use el botón **MARK** para marcar o desmarcar una foto. Cuando se marca una o más fotos, se pueden ver las fotos en forma individual o una presentación de las fotos marcadas. Si no se marca ninguna foto, se pueden ver todas las fotos en forma individual o todas las fotos en la carpeta, como presentación.
- 3 Use el botón **▲ ▼ ◀ ▶** para navegar a las fotos en miniatura correspondientes, luego presione el botón **ENTER** para ver el menú emergente.

- ▶ **Ver** : Muestra el elemento seleccionado.
- ▶ **Marcar todo** : Marca todas las fotos de la pantalla.
- ▶ **Borrar** : Borra la foto seleccionada.
- ▶ **Cancelar** : Cierra el menú emergente.

- 4 Reiteradamente, presione el botón **EXIT** para volver a la visualización del televisor o presione el botón **MEDIA HOST** para volver al menú Media Host.

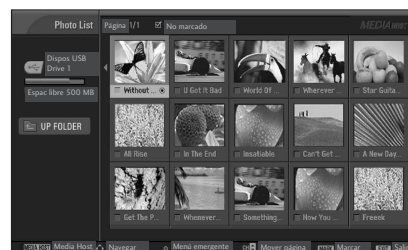

1 2



3

MEDIA HOST

MEDIAHOST

Configuración del menú en formato de pantalla completa

Puede cambiar la configuración para ver las fotos almacenadas en un dispositivo USB en formato de pantalla completa.

En la pantalla de visualización de fotos en tamaño completo aparecen detalles de las operaciones.

- 1 Use el botón **CH ▲** o **▼** para navegar en la página de fotos en miniatura.
- 2 Use el botón **▲ ▼ ◀ ▶** para navegar a las fotos en miniatura correspondientes, luego presione el botón **ENTER** (Entrar) para ver el menú emergente.
- 3 Use el botón **▲ ▼** para moverse al menú View (Ver), luego presione el botón **ENTER**.
- 4 La foto seleccionada aparece en tamaño completo.

► **Slide Show** : Cuando no se selecciona una imagen, todas las fotos de la carpeta actual aparecen durante la presentación. Cuando se seleccionan fotos, éstas aparecen durante la presentación. Para comenzar la presentación, presione el botón **ENTER** en **Slideshow** .

- Defina el intervalo de tiempo de la presentación en **Option**.
- Una presentación puede tener una duración máxima de 4 horas. Transcurridas las 4 horas, la presentación finalizará y cambiará al modo de televisor o al modo de entrada externa.

► **BGM** : Escuche música mientras ve las fotos en tamaño completo. Para comenzar BGM, presione el botón **ENTER** en **BGM** .

- Defina el dispositivo BGM y álbum en **Option** .

► **⌂ (Girar)** : Gire las fotos.

- Gira la foto 90°, 180°, 270°, 360° a la derecha luego de presionar el botón **ENTER** en **⌂ (Girar)**.

► **Delete** : Borre las fotos. Use el botón **◀** o **▶** para seleccionar Delete (Borrar) y presione el botón **ENTER**.

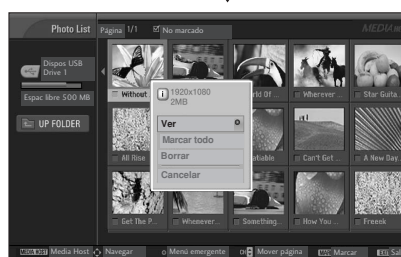
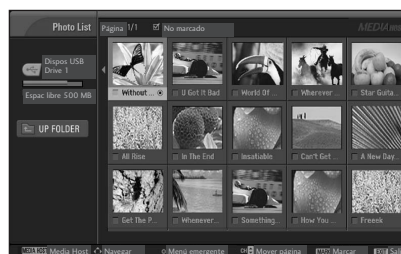

1 2 3



La relación de aspecto de una foto puede cambiar el tamaño de la foto exhibida en pantalla completa.

4

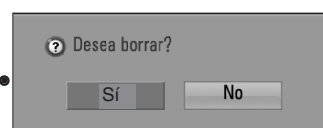

- ▶ **Option** : Defina los valores para **Veloc. present.** y **Carpeta música**. Use el botón ◀ o ▶ para seleccionar **Option** y presione el botón **ENTER** .
 - Use el botón ◀ o ▶ y el botón **ENTER** para definir los valores. Luego vaya a **Ingresar** y presione **ENTER** para guardar la configuración.
 - Puede cambiar BGM Device (Dispositivo BGM)/**Carpeta música** mientras BGM se está reproduciendo.
- ▶ **Hide** : Oculte el menú en la pantalla de tamaño completo. Use el botón ◀ or ▶ para **Hide** seleccionar Hide (Ocultar) y presione el botón **ENTER** button.
 - Para ver nuevamente el menú en pantalla completa, presione el botón **ENTER**.

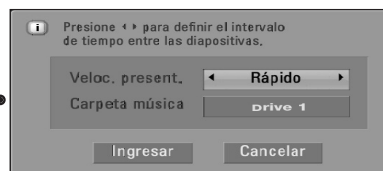

MEDIA HOST

- 5 Use el botón ▲ ▼ ◀ ▶ para seleccionar la foto anterior o siguiente.
Use el botón ▲ ▼ ◀ ▶ para seleccionar y controlar el menú en la pantalla completa.
- 6 Use el botón **EXIT** para volver a la lista de fotos de la pantalla completa.
- 7 Reiteradamente, presione el botón **EXIT** para volver a la visualización del televisor o presione el botón **MEDIA HOST** para volver al menú Media Host.

! NOTA

- ▶ Existe posibilidad de que no se pueda decodificar alguna porción de la fotografía si el archivo está en formato Progresivo JPEG."

MEDIAHOST

MUSIC LIST

Los archivos MP3 (*.MP3)/de música puede contener restricciones de derechos de autor. La reproducción de estos archivos podría no ser compatible con este modelo.

Esta unidad puede reproducir el archivo de música en su dispositivo USB.

Los Despliegues en pantalla pueden ser diferentes a su ajuste. Las imágenes son un ejemplo para ayudar con el funcionamiento del televisor.

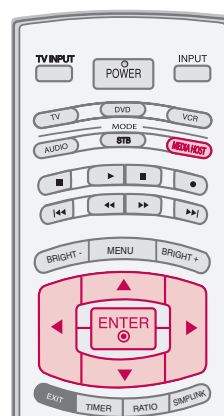

MEDIA HOST

Componentes de la pantalla

- 1 Memoria USB utilizable
- 2 Página actual/Total de páginas
- 3 Número total de música en miniatura marcadas
- 4 Tiempo actual transcurrido/ Tiempo total
- 5 Botones correspondientes en el control remoto

Track	Duration
Without Me	04:20
U Got It Bad	04:40
World Of Our Own	05:00
Wherever You Will Go I Will Stay With You ...	04:20
Star Guitars	04:40
All Rise	05:00
In The End	04:50
Insatiable	04:40

Selección de música y menú emergente

Tal como se muestra, aparecen hasta 8 títulos de música por página.

- 1 Use el botón **CH ▲** o **▼** para navegar en la página de títulos de música.
- 2 Use el botón **MARK** para marcar o desmarcar una música. Cuando uno o más archivos de música estén marcados, la música marcada se reproducirá en secuencia. Por ejemplo, si desea escuchar sólo una música repetidamente, simplemente marque esa música y reproduzca. Si no se marca ninguna música, toda la música en la carpeta se reproducirá en secuencia.
- 3 Use el botón **▲ ▼** para navegar a la música correspondiente, luego presione el botón **ENTER** para ver el menú emergente.

- ▶ **Reproducir** : Reproduzca la música seleccionada. Durante la reproducción, puede seleccionar un archivo diferente para reproducir y el archivo comenzará en forma automática. Una vez que finalice la reproducción de una música, comenzará a reproducirse la siguiente seleccionada. Cuando ya no haya música seleccionada para reproducción, se reproducirá la siguiente en la carpeta actual. Si va a una carpeta diferente y presiona el botón **ENTER**, la música actualmente en reproducción se detendrá.
- ▶ **Detener reprod.** : Comience a reproducir la música seleccionada y luego muévase a la lista de fotos.
- ▶ **Repr.con.fotos** : Comience reproduciendo la música seleccionada y luego muévase a la lista de fotos.
- ▶ **Marcar todo** : Marque toda la música del folder.
- ▶ **Borrar** : Borrar la música seleccionada.
- ▶ **Cancelar** : Cierre el pop-up menú.

- 4 Reiteradamente, presione el botón **EXIT** para volver a la visualización del televisor o presione el botón **MEDIA HOST** para volver al menú Media Host.

- Si no presiona ningún botón durante la reproducción, el cuadro de información de reproducción (que aparece a continuación) flotará como un protector de pantalla.





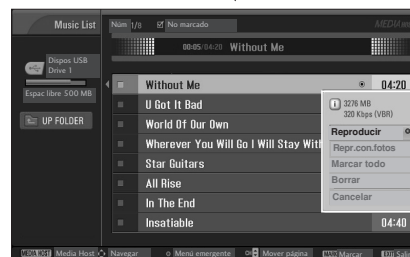
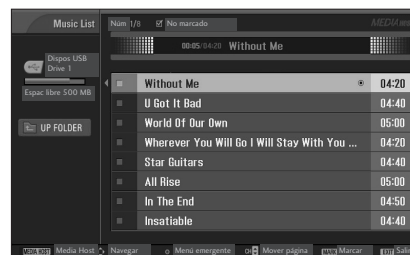
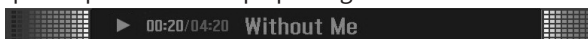

- ¿El 'Protector de pantalla'?

El objetivo del protector de pantalla es evitar el daño a los píxeles de la pantalla debido a una imagen fija permanente por un período de tiempo prolongado.



1 2 3

NOTA

- ▶ Cuando se reproduce música, aparece  en frente del título de la música.
- ▶ Una música dañada o corrompida no se reproduce, pero muestra 00:00 en el tiempo de reproducción.
- ▶ Una música descargada de un servicio pagado con protección de derechos de autor no se inicia, pero muestra información inadecuada en el tiempo de reproducción.
- ▶ Si presiona los botones **ENTER**, , **EXIT**, se detiene el protector de pantalla.
- ▶ Los botones , , , ,  en el control remoto también están disponibles en este modo.

MEDIA HOST

CONTROL DE IMAGEN

TAMAÑO DE LA IMAGEN (RELACIÓN DE ASPECTO) CONTROL

Esta función permite escoger el modo de visualización de una imagen analógica con una relación de aspecto 4:3 en su TV. Al recibir una imagen analógica con una relación de aspecto 4:3 en su 16:9 TV, será necesario especificar cómo se visualizará la imagen.

- La fuente de entrada RGB-PC utilizan una proporción de aspecto de 4:3 ó 16:9.

- 1 Presione el botón **RATIO** repetidamente para seleccionar el tamaño de la imagen deseado.
También ud. puede hacer la **Relación de Aspecto** con el menú **IMAGEN**.

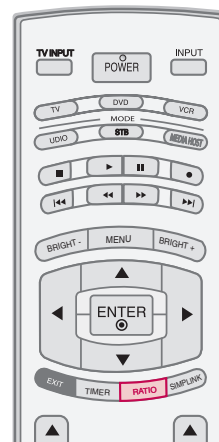

Por Programa

Selecciona la proporción de imagen adecuada para que se corresponda con la imagen fuente.

(4:3 → 4:3)

(16:9 → 16:9)



4:3

La selección siguiente le dejará ver una imagen con la proporción original de aspecto 4:3.

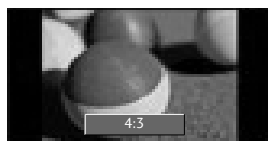

16:9

Seleccione cuando desea ajustar la imagen horizontalmente, en una proporción lineal para llenar la pantalla completa.

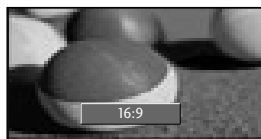

Zoom 1

Seleccione cuando desea ver la imagen sin ninguna alteración. Sin embargo, las porciones superior e inferior de la imagen serán cortadas.

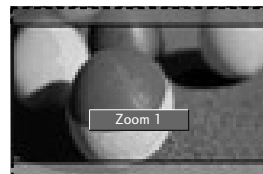

Zoom 2

Seleccione Zoom 2 cuando desee modificar la imagen, ya sea para ampliarla horizontalmente o reducirla verticalmente. La imagen está a mitad camino entre la modificación y la cobertura de la imagen.

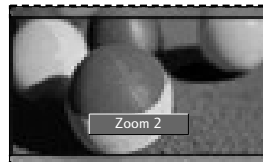

AJUSTES DE LA IMAGEN PREESTABLECIDA

Modo imagen - Presintonizada

La Modo imagen ajusta la TV para obtener el mejor aspecto de la imagen. Seleccione el valor preestablecido en el menú de Modo imagen basado en la categoría del programa.

Los ajustes **Intelligent Eye**, **Dinámico**, **Estándar**, **Suave** son preestablecidos en fábrica para lograr la mejor calidad de imagen, y no son ajustables.

Sólo en los modos **Usuario 1**, y **Usuario 2** el usuario podrá ajustar directamente el contraste, brillo, color, nitidez y tinte.

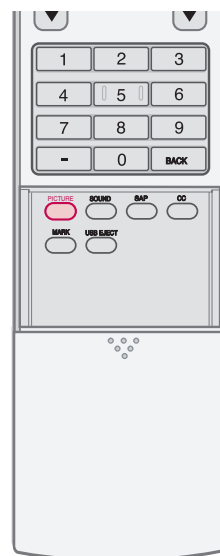

CONTROL DE IMAGEN

- 1 Presione el botón **PICTURE** para seleccionar la condición de imagen deseada:
Intelligent Eye, **Dinámico**, **Estándar**, **Suave**, **Usuario 1**, y **Usuario 2** (su propia configuración).

- 2 Presione el botón **EXIT** para regresar a la TV donde estaba viendo.

■ Usted también puede ajustar Modo imagen desde el menú **IMAGEN**.

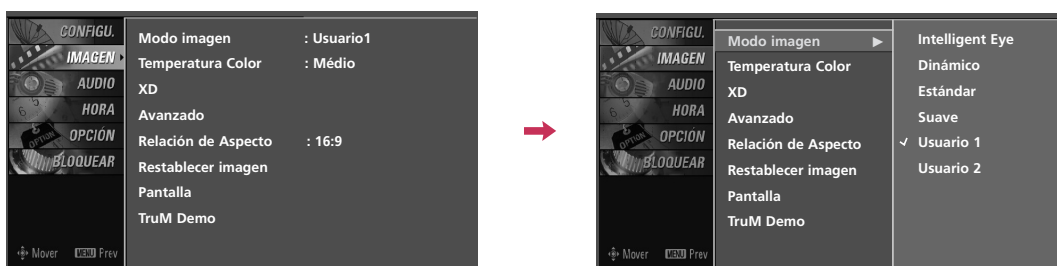

CONTROL DE IMAGEN

Tono de control – Presintonizada

Elija uno de los tres ajustes automáticos de color. Seleccione **warm** (caliente) para realzar los colores más cálidos, como el rojo, o seleccione **cool** (frío) para ver menos colores intensos y más tonos azules.

Al seleccionar las opciones de Modo imagen (Dinámico, Estándar, Suave), Temperatura Color se cambia automáticamente.

Al seleccionar las opciones de Modo imagen (Usuario 1 y Usuario 2), puede elegir Temperatura Color.

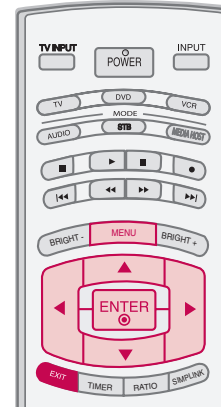

CONTROL DE IMAGEN

- 1 Pulse el botón **MENU** y después use el botón ▲ / ▼ para seleccionar el menú **IMAGEN**.
- 2 Pulse el botón ► y después use el botón ▲ / ▼ para seleccionar **Temperatura Color**.
- 3 Pulse el botón ► y después use el botón ▲ / ▼ para seleccionar **Frío**, **Médio**, **Cálido** o **Usuario**.
- 4 Presione el botón **EXIT** para regresar a la TV donde estaba viendo o presione el botón **MENU** para regresar al menú previo.



1



2 3

CONTROL MANUAL DE IMAGEN

Modo imagen – Modo usuario

Ajuste la apariencia de la imagen para adaptarla a sus preferencias y visualizaciones.

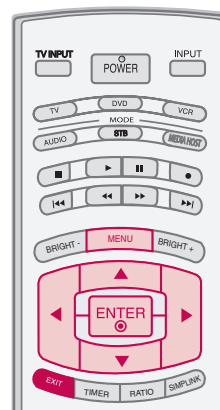

1 Pulse el botón **MENU** y después use el botón **▲ / ▼** para seleccionar el menú **IMAGEN**.

2 Pulse el botón **▶** y después use el botón **▲ / ▼** para seleccionar **Modo imagen**.

3 Pulse el botón **▶** y después use el botón **▲ / ▼** para seleccionar **Usuario 1** o **Usuario 2**.

4 Presione el botón **▶** y luego presione el botón **▲** o **▼** para seleccionar la opción de imagen deseada (**Contraste, Brillo, Color, Nitidez y Tinte y Control de luz de fondo**).

- **[Control de luz de fondo]** Para controlar el brillo de la pantalla, ajustar el brillo del panel del LCD.

5 Presione el botón **▶** y luego presione el botón **◀** o **▶** para hacer el ajuste apropiado.

6 Presione el botón **EXIT** para regresar a la TV donde estaba viendo o presione el botón **MENU** para regresar al menú previo.

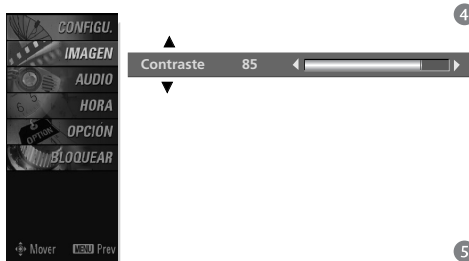

CONTROL DE IMAGEN

CONTROL DE IMAGEN

Tono de color - Modo usuario

También puede ajustar los valores detallados (Rojo, Verde, Azul) mediante la selección del menú Usuario.

Esta función opera sólo si el Modo imagen se define en Usuario 1 o Usuario 2.

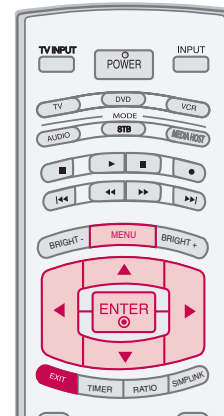

1 Pulse el botón **MENU** y después use el botón ▲ / ▼ para seleccionar el menú **IMAGEN**.

2 Pulse el botón ► y después use el botón ▲ / ▼ para seleccionar **Temperatura Color**.

3 Pulse el botón ► y después use el botón ▲ / ▼ para seleccionar **Usuario**.

4 Pulse el botón ► y después use el botón ▲ / ▼ para seleccionar **Rojo, Verde o Azul**.

5 Presione el botón ► y luego presione el botón ◀ o ▶ para hacer el ajuste apropiado.

- El rango de ajuste de Rojo, Verde y Azul es -20~ +20.

6 Presione el botón **EXIT** para regresar a la TV donde estaba viendo o presione el botón **MENU** para regresar al menú previo.



1



2 3



4



5

XD – TECNOLOGÍA DE MEJORA DE LA IMAGEN

XD es una tecnología de perfeccionamiento de imagen exclusiva de LG Electronics que permite desplegar una fuente HD a través de un avanzado procesador de algoritmo de señal digital.

Cuando seleccione las opciones Modo imagen (Control automático de imagen) (Dinámico, Estándar y Suave), XD cambia automáticamente a Auto (Automático).

Al seleccionar las opciones de Modo imagen (Usuario 1 y Usuario 2), podrá seleccionar Auto/Manual y al seleccionar Manual, podrá ajustar el contraste XD, color XD y el ruido XD.

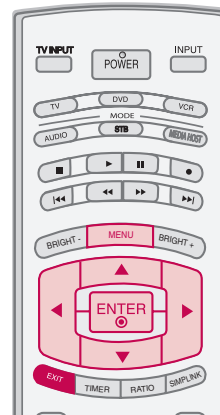

1 Pulse el botón **MENU** y después use el botón **▲ / ▼** para seleccionar el menú **IMAGEN**.

2 Presione el botón **▶** y luego el botón **▲** o **▼** para seleccionar **XD**.

3 Presione el botón **▶** y luego el botón **▲** o **▼** para seleccionar **Auto** o **Manual**.

* Selección de Manual

1. Presione el botón **▼** y luego presione el botón **▲** ó **▼** para seleccionar **Contraste XD**, **Color XD** o **Ruido XD**.

- **Contraste XD:** Optimiza el contraste automáticamente de acuerdo al brillo de reflexión.
- **Color XD:** Ajusta los colores de reflexión automáticamente para reproducir lo más cerca posible a los colores naturales.
- **Ruido XD :** Remueve el ruido hasta el punto donde no se daña la imagen original.

2. Presione el botón **◀** o **▶** para seleccionar **Encendido** o **Apagado**.

4 Presione el botón **EXIT** para regresar a ver TV o presione el botón **MENU** para regresar al menú previo.



1



2 3 4

CONTROL DE IMAGEN

CONTROL DE IMAGEN

AVANZADO - MODO CINEMA 3:2

Configure la TV para la apariencia de la mejor imagen para las películas.

Esta función se desactiva sólo en modo RGB-PC, HDMI1, HDMI2, HDMI3 o Componente1,2(excepto 480i).

Cuando ud. opera el cine (3:2 Modo total o Modo de Corrección del Cine), la TV ajustará a 24 fps de video desde las películas de 30 fps de video para el despliegue. (Esta función sólo se opera en los modos de TV(análogo, DTV), AV1, AV2 y Componente 480i.)

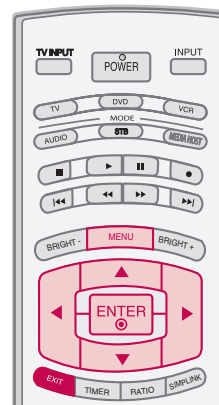

CONTROL DE IMAGEN

1 Pulse el botón **MENU** y después use el botón ▲ / ▼ para seleccionar el menú **IMAGEN**.

2 Presione el botón ► y luego el botón ▲ o ▼ para seleccionar **Avanzado**.

3 Presione el botón ► y luego el botón ▲ o ▼ para seleccionar **Modo Cinema 3:2**.

4 Presione el botón ► y luego el botón ◀ o ▶ para seleccionar **Encendido** o **Apagado**.

5 Presione el botón **EXIT** para regresar a ver TV o presione el botón **MENU** para regresar al menú previo.



1



2 3 4

AVANZADO - NIVEL DE NEGRO

Ajusta el contraste y brillo de la pantalla usando el nivel negro de pantalla.

Esta función trabaja en el modo siguiente: HDMI1, HDMI2, HDMI3 o AV1, AV2.

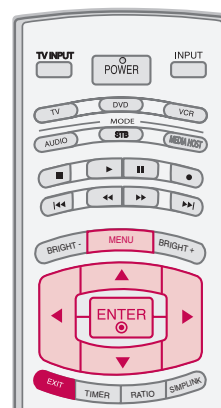

1 Pulse el botón **MENU** y después use el botón ▲ / ▼ para seleccionar el menú **IMAGEN**.

2 Presione el botón ► y luego el botón ▲ o ▼ para seleccionar **Avanzado**.

3 Presione el botón ► y luego el botón ▲ o ▼ para seleccionar **Nivel de Negro**.

4 Presione el botón ► y luego el botón ▲ o ▼ para seleccionar **Bajo**, o **Alto**.

■ **Bajo**

La reflexión de pantalla se pone más oscura.

■ **Alto**

La reflexión de pantalla se pone más clara.

5 Presione el botón **EXIT** para regresar a ver TV o presione el botón **MENU** para regresar al menú previo.



1



2 3 4

CONTROL DE IMAGEN

CONTROL DE IMAGEN

AVANZADO - TruM

Configure el televisor para conseguir una mejor imagen con cancelación de vibración de película que proporciona movimientos sensorialmente constantes.

Esta función se desactiva en el modo RGB-PC, HDMI-PC.

Y cuando HDMI se ajusta en la PC en Etiqueta de entrada, también se desactiva TruM.

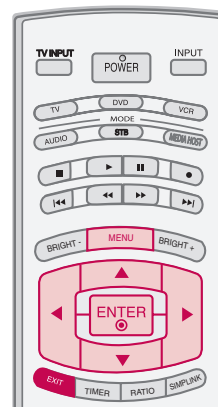

- 1 Pulse el botón **MENU** y después use el botón **▲** / **▼** para seleccionar el menú **IMAGEN**.

- 2 Presione el botón **▶** y luego el botón **▲** o **▼** para seleccionar **Avanzado**.

- 3 Presione el botón **▶** y luego el botón **▲** o **▼** para seleccionar **TruM**.

- 4 Presione el botón **▶** y luego el botón **◀** o **▶** para seleccionar **Apagado, Bajo, o Alto**.

■ Bajo

Ajuste la cantidad de vibración de película en baja.

■ Alto

Ajuste la cantidad de vibración de película en alta.

* Si tiene problemas para ver la imagen, ajuste **TruM** en **Bajo** o en **Apagado**.

- 5 Presione el botón **EXIT** para regresar a ver TV o presione el botón **MENU** para regresar al menú previo.



1



2 3 4

TruM Demo

Utilizarlo para ver la diferencia entre la versión parcial de programa de TruM Demo y la versión parcial de programa de TruM Demo.

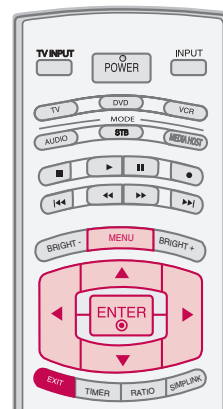

1 Pulse el botón **MENU** y después use el botón ▲ / ▼ para seleccionar el menú **IMAGEN**.

2 Presione el botón ► y luego el botón ▲ o ▼ para seleccionar **TruM Demo**.

3 Presione el botón ► para empezar la **TruM Demo**.

4 Para parar la versión parcial de programa de **TruM Demo**, presione el botón de la **EXIT**.

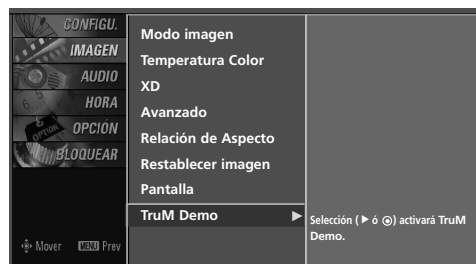

CONTROL DE IMAGEN

• TruM Demo

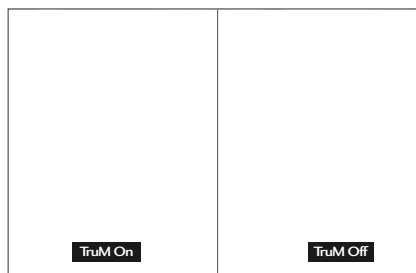

CONTROL DE IMAGEN

REAJUSTE

Use para restablecer rápidamente todas las opciones del menú Picture (Imagen) a sus valores predeterminados originales de fábrica.

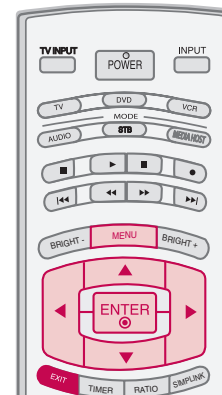

- 1 Pulse el botón **MENU** y después use el botón ▲ / ▼ para seleccionar el menú **IMAGEN**.
- 2 Presione el botón ► y luego el botón ▲ o ▼ para seleccionar **Restablecer imagen**.
- 3 Presione el botón ► para inicializar el valor ajustado.



3

CONTROL DE AUDIO Y MENÚ

NIVELADOR AUTOMÁTICO DE VOLUMEN

Busca cambios en el nivel de sonido durante los anuncios y, a continuación, ajusta el sonido para hacerlo corresponder con el nivel de audio. Volumen automático le asegura que el nivel de volumen permanece constante si está viendo anuncios o un programa de televisión.

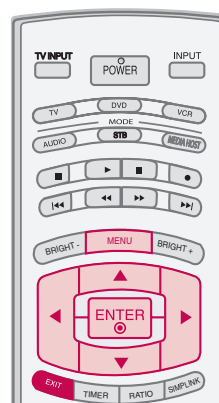

1 Presione el botón **MENU** y luego el botón ▲ o ▼ para seleccionar el menú **AUDIO**.

2 Presione el botón ► y luego el botón ▲ o ▼ para seleccionar **Volumen automático**.

3 Presione el botón ► y luego el botón ▲ o ▼ para seleccionar **Apagado** o **Encendido**.

4 Presione el botón **EXIT** para regresar a ver TV o presione el botón **MENU** para regresar al menú previo.

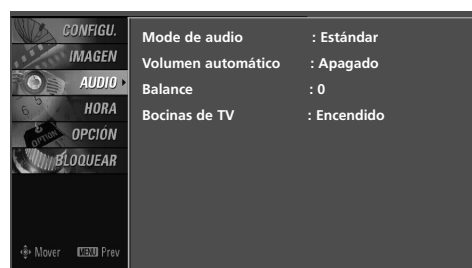

1

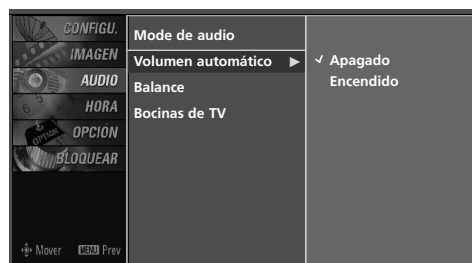

2 3

CONTROL DE AUDIO Y MENÚ

CONTROL DE AUDIO Y MENU

Ajustes de sonido preestablecidos (Modo de audio)

Modo de audio le permite disfrutar del mejor sonido sin ningún ajuste especial porque la televisión configura las opciones de sonido apropiadas según el contenido del programa.

Estándar, Música, Película, Deportes y Usuario son prefijados para la buena calidad de sonido en la fabrica y no son ajustables.

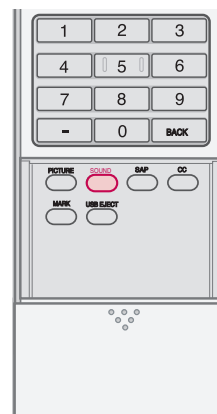

- 1 Presione el botón **SOUND** repetidamente, para seleccionar entre las siguientes opciones de sonido:
Estándar, Música, Película, Deportes y Usuario (su propia configuración).

- 2 Presione el botón **EXIT** para regresar a ver TV.

■ También ud. puede hacer la Modo de audio con el menú **AUDIO**.

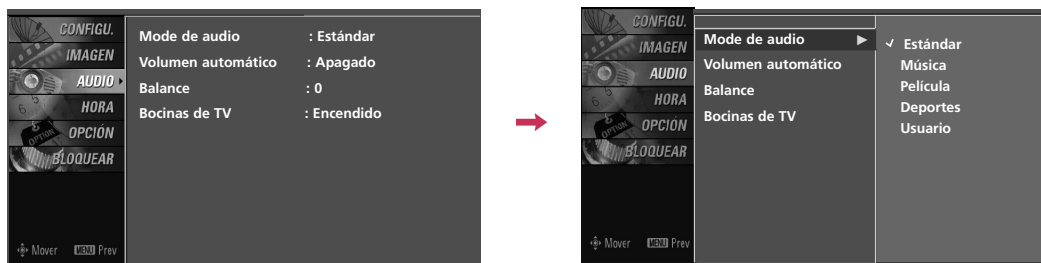

AJUSTES DE CONFIG. DE SONIDO – MODO USUARIO

Ajuste el sonido para adaptarse a sus gustos y condiciones de su entorno.

- 1 Presione el botón **MENU** y luego el botón ▲ o ▼ para seleccionar el menú **AUDIO**.
- 2 Presione el botón ► y luego el botón ▲ o ▼ para seleccionar **Modo de audio**.
- 3 Presione el botón ► y luego el botón ▲ o ▼ para seleccionar **Usuario**.
- 4 Presione el botón ► y luego el botón ▲ o ▼ para seleccionar (**Agudos, Bajos o Surr. Frontal**).
- 5 Presione el botón ► y luego presione el botón ◀ o ▶ para hacer un ajuste deseado.

*Selección del sonido envolvente delantero
Presione el botón ► y luego el botón ◀ o ▶ para seleccionar **Apagado, Sistema 3D EchoSound** o **SRS(Sound Retrieval System)TruSurround XT**.

- 6 Presione el botón **EXIT** para regresar a ver TV o presione el botón **MENU** para regresar al menú previo.

SRS TruSurround XT

Aprovecha cualquier formato multicanal sin necesidad de añadir ningún otro equipo adicional ni altavoces. Claridad en los diálogos, realce de bajos y mejora del audio estéreo que proporcionan una experiencia de sonido envolvente a partir de material estéreo estándar.

Sistema 3D EchoSound

Crea unos estupendos efectos estéreo simulados a partir de cualquier sonido mono y un sonido tridimensional realista con una sensación de sonido envolvente amplia e intensa a partir de un sonido estéreo.

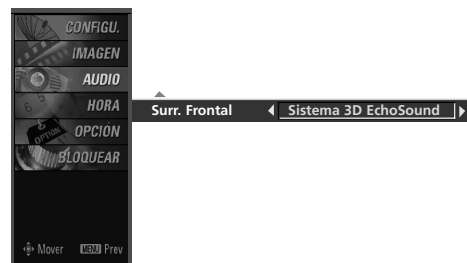
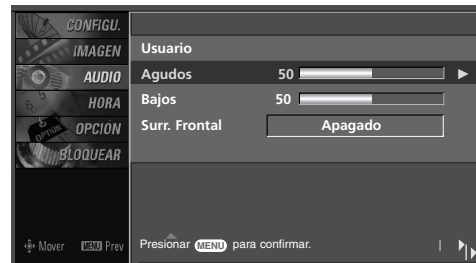
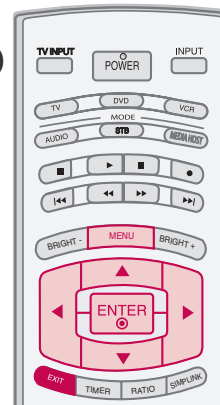

CONTROL DE AUDIO Y MENÚ

CONTROL DE AUDIO Y MENU

AJUSTE DE BALANCE

Ajuste el altavoz izquierdo/derecho para adaptarse a sus gustos y condiciones de su entorno.

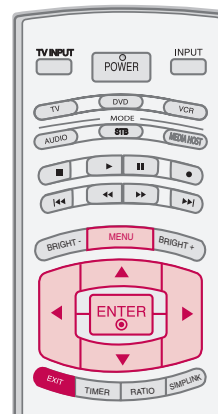

1 Presione el botón **MENU** y luego el botón ▲ o ▼ para seleccionar el menú **AUDIO**.

2 Presione el botón ► y luego el botón ▲ o ▼ para seleccionar **Balance**.

3 Presione el botón ► y luego presione el botón ◀ o ▶ para hacer un ajuste deseado.

4 Presione el botón **EXIT** para regresar a ver TV o presione el botón **MENU** para regresar al menú previo.

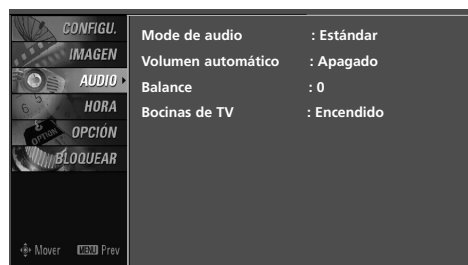

1

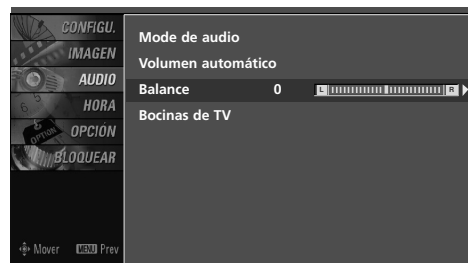

2

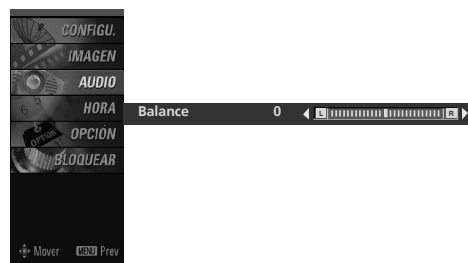

3

CONFIGURACIÓN DE LA TRANSMISIÓN ESTÉREO/SAP

La TV puede recibir los programas de estéreo MTS y cualquier SAP (Programa de Audio Secundario) que acompañan el programa estéreo; si la transmisión manda una señal adicional de sonido, la agrega a la original y al seleccionar Estéreo o SAP en el mando a distancia.

El sonido Mono se recibe automáticamente si el programa emite en Mono aunque se haya seleccionado Stereo o SAP.

Seleccione Mono si desea escuchar el sonido mono en zonas limítrofes remotas durante una emisión estéreo o SAP.

Es posible recibir emisiones estéreo o SAP en un canal analógico.

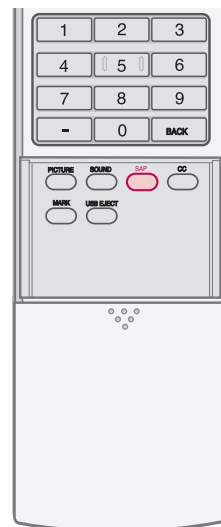

1 Presione el botón **SAP** repetidamente. Cada vez que ud. presione el botón **SAP**, se aparecerán Mono, Estéreo, o SAP en orden.

- Si hay otros idiomas disponibles en la señal digital, puede seleccionarlos con el botón **SAP**.

2 Presione el botón **EXIT** para regresar a ver TV.

CONTROL DE AUDIO Y MENÚ

CONTROL DE AUDIO Y MENU

DISPOSICIÓN DE BOCINAS DE TV

Apague los altavoces si está utilizando un equipo de audio externo. La función le permite activar o desactivar los altavoces mediante la opción Apagado / Encendido.

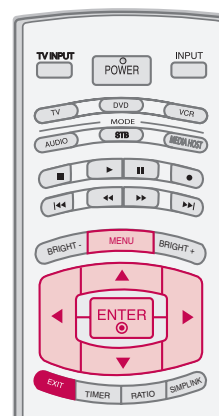

1 Presione el botón **MENU** y luego el botón ▲ o ▼ para seleccionar el menú **AUDIO**.

2 Presione el botón ► y luego el botón ▲ o ▼ para seleccionar **Bocinas de TV**.

3 Presione el botón ► y luego el botón ▲ o ▼ para seleccionar **Apagado** o **Encendido**.

4 Presione el botón **EXIT** para regresar a ver TV o presione el botón **MENU** para regresar al menú previo.

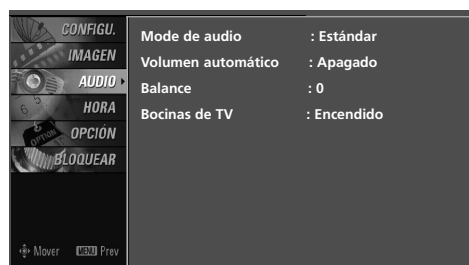

1

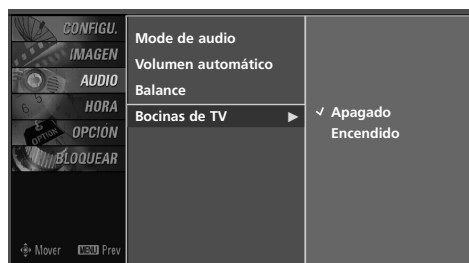

2 3

IDIOMA DEL AUDIO

Es posible que haya otros idiomas disponibles si la emisora proporciona una señal digital.

Esta función opera sólo en modo DTV/CADTV.

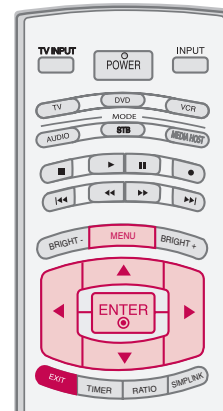

1 Presione el botón **MENU** y luego el botón **▲** o **▼** para seleccionar el menú **OPCIÓN**.

2 Presione el botón **▶** y luego el botón **▲** o **▼** para seleccionar **Lenguaje**.

3 Presione el botón **▶** y luego el botón **▲** o **▼** para seleccionar **Audio**.

4 Presione el botón **▶** y luego el botón **▲** o **▼** para seleccionar : Inglés, Español o Francés.

5 Presione el botón **EXIT** para regresar a ver TV o presione el botón **MENU** para regresar al menú previo.

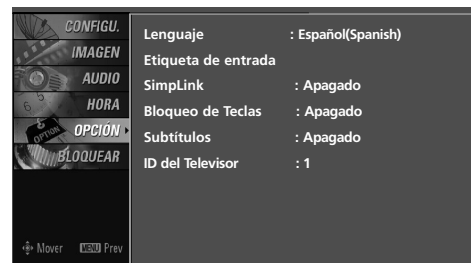

1

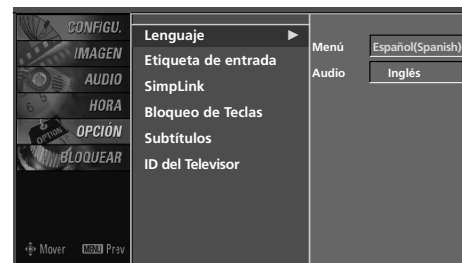

2 3

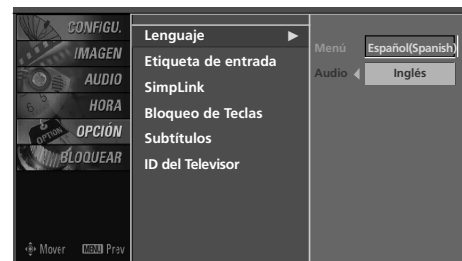

4

CONTROL DE AUDIO Y MENÚ

CONTROL DE AUDIO Y MENU

SELECCIÓN DEL LENGUAJE EN LA PANTALLA

Los menús pueden ser mostrados en la pantalla en el idioma inicial seleccionado. Primero seleccione su idioma.

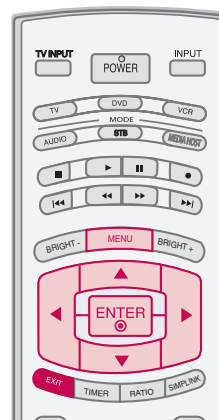

1 Presione el botón **MENU** y luego presione el botón **▲** o **▼** para seleccionar el menú **OPCIÓN**.

2 Presione el botón **▶** y luego el botón **▲** o **▼** para seleccionar **Lenguaje**.

3 Presione el botón **▶** y luego el botón **▲** o **▼** para seleccionar **Menú**.

4 Presione el botón **▶** y luego presione el botón **◀** o **▶** para seleccionar su idioma deseado.
De aquí en adelante la exhibición en la pantalla aparecerá en el idioma seleccionado.

5 Presione el botón **EXIT** para regresar a la TV donde estaba viendo o presione el botón **MENU** para regresar al menú previo.

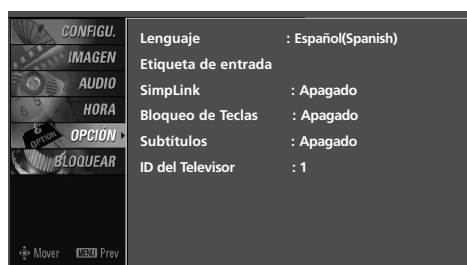

1



2 3

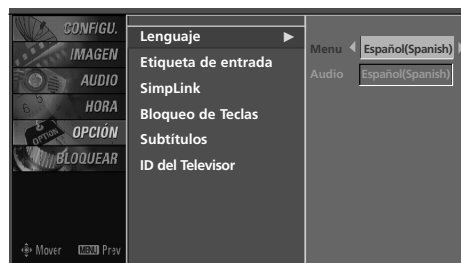

4

SUBTÍTULOS

Se debe proporcionar subtítulos para ayudar a ver TV a las personas que no escuchan.

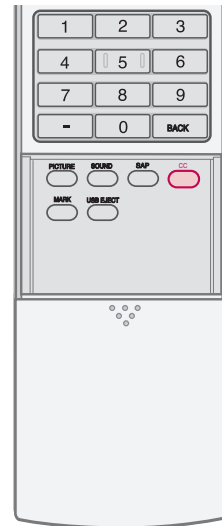

1 Utilice el botón **CC** para seleccionar su subtítulaje **Encendido** o **Apagado**.

- Al seleccionar **Apagado**, se desactivan los submenús para Análogo, DTV y Opción digital.

2 Presione el botón **EXIT** para regresar a ver TV.

- También ud. puede usar **Subtítulos** con el menú **OPTION**.

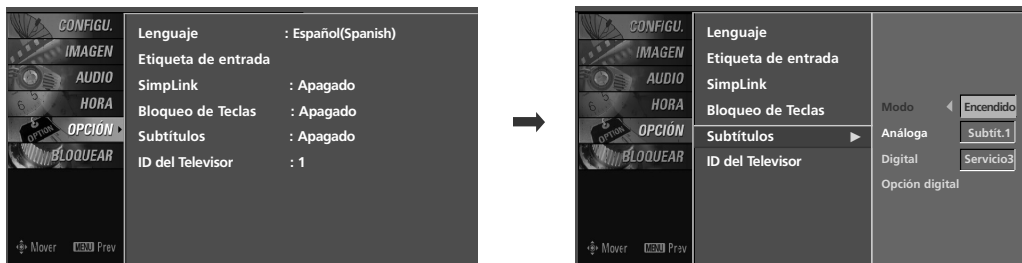

CONTROL DE AUDIO Y MENU

Sistemas de texto oculto de programas analógicos

Seleccione un modo de texto oculto para visualizar la información subtitulada si el programa la proporciona. Analog caption (Subtítulo análogo) muestra información en cualquier posición de la pantalla y normalmente es el diálogo del programa.

El Subtítulos/Texto, si lo proporciona el programa, estará disponible tanto para los canales digitales como los analógicos con conexiones de antena o de cable.

La televisión está programada para recordar el modo caption/text seleccionado en la última configuración cuando la apague.

Esta función sólo está disponible cuando Modo **Subtítulos** está definido en **Encendido**.

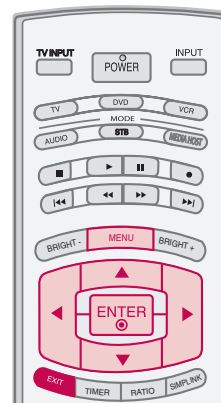

1 Presione el botón **MENU** y luego presione el botón ▲ o ▼ para seleccionar el menú **OPTION**.

2 Presione el botón ► y luego presione el botón ▲ o ▼ para seleccionar **Subtítulos**.

3 Presione el botón ► y luego presione el botón ◀ o ► para seleccionar **Análogo**.

4 Utilice el botón ▲ o ▼ para seleccionar **Subtít.1 - 4, Texto1 - 4**
 ■ **SUBTÍT**

Término que se utiliza para las palabras que aparecen en la parte inferior de la pantalla de la televisión; Se trata normalmente de las partes de audio del programa que se proporcionan para las personas con deficiencias auditivas.

■ **TEXT**

Término que se utiliza para las palabras que aparecen en un gran marco negro y que cubren casi toda la pantalla; Se trata normalmente de los mensajes proporcionados por el proveedor del programa.

5 Presione el botón **EXIT** para regresar a ver TV o presione el botón **BACK** para regresar al menú previo.

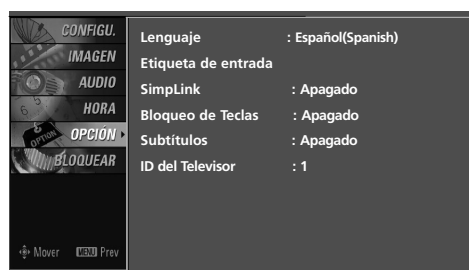

1

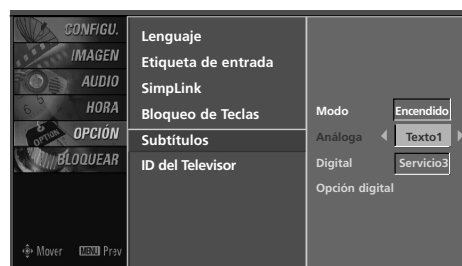

2 3 4

Sistemas de texto oculto de programas digitales

Seleccione el idioma en el que desea que aparezcan los textos ocultos de DTV/CADTV.

Esta función sólo está disponible cuando Modo Subtítulos está definido en Encendido.

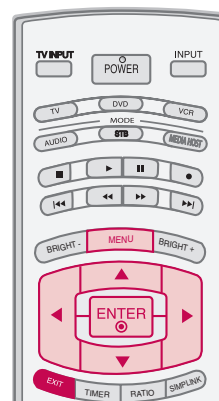

1 Presione el botón **MENU** y luego presione el botón **▲** o **▼** para seleccionar el menú **OPCIÓN**.

2 Presione el botón **▶** y luego el botón **▲** o **▼** para seleccionar **Subtítulos**.

3 Presione el botón **▶** y luego el botón **▲** o **▼** para seleccionar **Digital**.

4 Presione el botón **▶** y luego presione el botón **◀** o **▶** para seleccionar: **Servicio1 ~ Servicio6**.

5 Presione el botón **EXIT** para regresar a la TV donde estaba viendo o presione el botón **MENU** para regresar al menú previo.

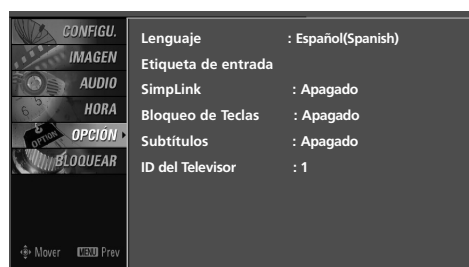

1

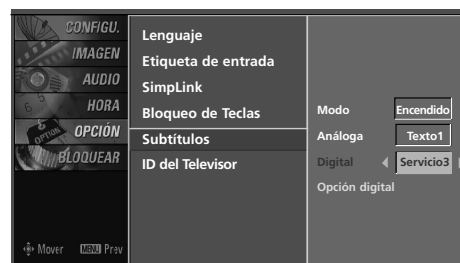

2 3 4

CONTROL DE AUDIO Y MENÚ

CONTROL DE AUDIO Y MENU

OPCIONES DEL TEXTO OCULTO

Personalice el texto oculto de DTV/CADTV que aparece en la pantalla.

Esta función sólo está disponible cuando Modo Subtítulos está definido en Encendido.

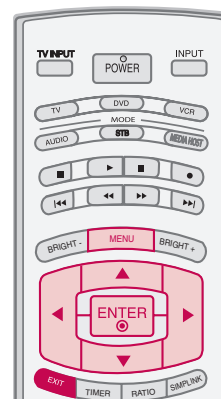

1 Presione el botón **MENU** y luego presione el botón ▲ o ▼ para seleccionar el menú **OPCIÓN**.

2 Presione el botón ► y luego el botón ▲ o ▼ para seleccionar **Subtítulos**.

3 Presione el botón ► y luego el botón ▲ o ▼ para seleccionar **Opción digital**.

4 Presione el botón ► y luego presione el botón ◀ o ► para seleccionar **Personalizar**.

5 Utilice el botón ▲ o ▼ para personalizar el Estilo, Fuente, etc., según sus preferencias.

En la parte inferior de la pantalla se proporciona un icono de previsualización. Utilícelo para ver el idioma del texto oculto.

- ▶ **Tamaño** : Ajuste el tamaño en el que aparecerán las palabras.
- ▶ **Letra** : Seleccione un tipo de letra para las palabras.
- ▶ **Color del Texto** : Escoja un color para el texto.
- ▶ **Palidez del Texto** : Especifique la opacidad del color del texto.
- ▶ **Color de Fondo**: Seleccione un color de fondo.
- ▶ **Palidez del Fondo** : Seleccione la opacidad del color de fondo.
- ▶ **Tipo de Contorno** : Seleccione un tipo de borde.
- ▶ **Color del Contorno** : Seleccione un color para el borde.

6 Presione el botón **EXIT** para regresar a ver TV o presione el botón **MENU** para regresar al menú previo.

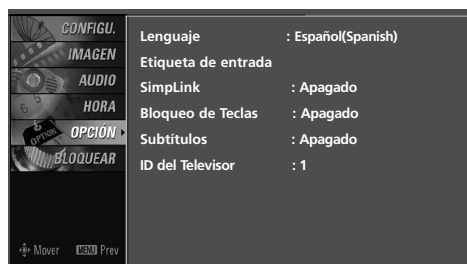

1

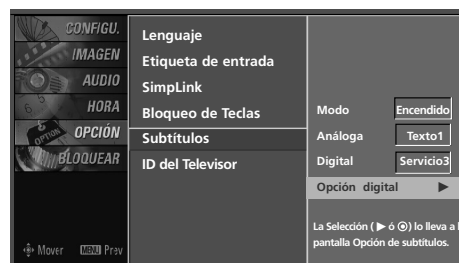

2 3

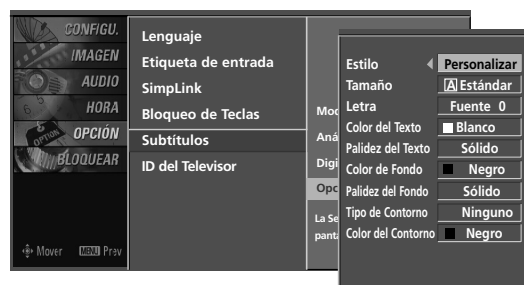

4 5

CONFIGURACIÓN HORARIA

PROGRAMACION DEL RELOJ

Configuración auto del reloj

El tiempo se selecciona automáticamente desde una señal de canal digital.

La señal del canal digital incluye información de la hora actual proporcionada por la emisora que transmite.

Si la hora actual es incorrecta, puede ajustar manualmente el reloj mediante la función de reloj automático.

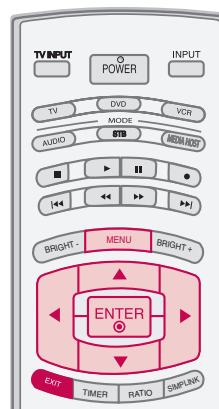

1 Presione el botón **MENU** y luego el botón ▲ o ▼ para seleccionar el menú **HORA**.

2 Presione el botón ► y luego presione el botón ▲ o ▼ para seleccionar **Reloj**.

3 Presione el botón ► y luego el botón ▲ o ▼ para seleccionar **Auto**.

4 Presione el botón ► y, a continuación, utilice el botón ▲ o ▼ para seleccionar la zona horaria de su área: **Este, Central, Montaña, Pacífico, Alaska o Hawaii**.

5 Presione el botón ► y luego el botón ▲ o ▼ para seleccionar **Auto, Apagado, Encendido**, dependiendo de si su región hace o no uso del Horario de verano.

6 Presione el botón **EXIT** para regresar a ver TV o presione el botón **MENU** para regresar al menú previo.

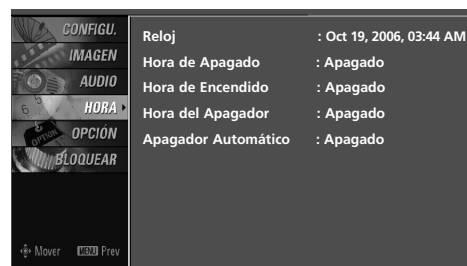

1



2 3 4 5



2 3 4 5

CONFIGURACIÓN HORARIA

Configuración Manual Del Reloj

Si la hora actual programada está equivocada, restablezca el reloj manualmente.

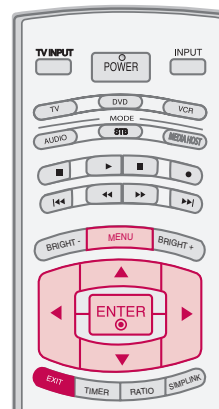

1 Presione el botón **MENU** y luego el botón ▲ o ▼ para seleccionar el menú **HORA**.

2 Presione el botón ► y luego presione el botón ▲ o ▼ para seleccionar **Reloj**.

3 Presione el botón ► y luego el botón ▲ o ▼ para seleccionar **Manual**.

4 Presione el botón ► y, a continuación, utilice el botón ◀ o ▶ para seleccionar bien el año, la fecha o la hora. Una vez lo haya seleccionado, utilice el botón ▲ o ▼ para ajustar el año, la fecha o la hora.

5 Presione el botón **EXIT** para regresar a ver TV o presione el botón **MENU** para regresar al menú previo.

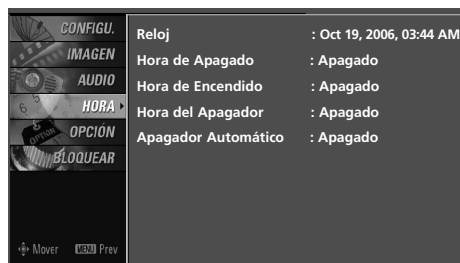

1



2 3

AJUSTES DE ENCENDIDO/ APAGADO AUTOMÁTICO DEL TEMPORIZADOR

El temporizador apagado cambia la unidad automáticamente al modo de espera en el tiempo prefijo.

La función de apagado se invalida en la función de encendido si ambos están configurados para el mismo tiempo.

La unidad debe estar en el modo de espera para que funcione el temporizador encendido.

Después de dos horas de que está cambiada la unidad por la función de encendido, se cambiará al modo de espera automáticamente si no haya presionado ningún botón.

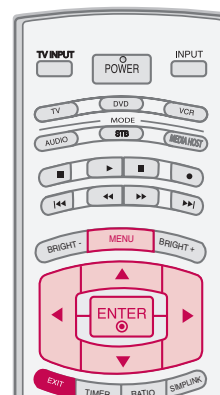

- 1 Presione el botón **MENU** y luego el botón ▲ o ▼ para seleccionar el menú **HORA**.
- 2 Presione el botón ► y luego el botón ▲ o ▼ para seleccionar **Hora de Apagado** o **Hora de Encendido**.
- 3 Presione el botón ► y luego el botón ▲ o ▼ para seleccionar **Encendido**.
 - Para cancelar la función **Hora de Apagado/Hora de Encendido** seleccione **Apagado**.

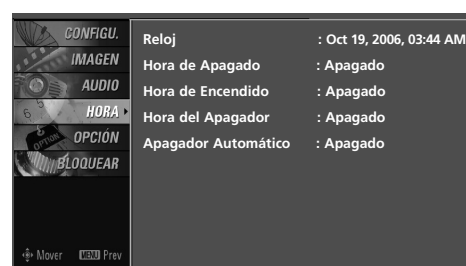

- 4 Presione el botón ► y luego presione el botón ▲ o ▼ para configurar la hora.
- 5 Presione el botón ► y luego presione el botón ▲ o ▼ para configurar los minutos.
- 6 **Sólo para la función Hora de Encendido**
Presione el botón ► y luego presione el botón ▲ o ▼ para ajustar el nivel de volumen al encenderse.

Presione el botón ► y luego presione el botón ▲ o ▼ para seleccionar el canal.



2 3 4 5 6

- 7 Presione el botón **EXIT** para regresar a ver TV o presione el botón **MENU** para regresar al menú previo.

CONFIGURACIÓN HORARIA

CONFIGURACIÓN HORARIA

TEMPORIZADOR PARA DORMIR

El Temporizador para dormir apaga la TV después de un tiempo prefijado.

Si apaga la TV después de haber programado el Temporizador para dormir, el ajuste se borrará.

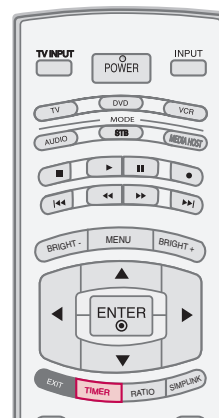

1 Presione el botón **TIMER** repetidamente para seleccionar el número de minutos. Se aparecerá **Apagado** en la pantalla, seguido por 10, 20, 30, 60, 90, 120, 180 y 240.

2 Cuando se despliega el número de minutos que desea ud.en la pantalla, presione el botón **ENTER**. El temporizador empieza a contar del número de minutos seleccionado.

3 Para ver el tiempo remanente para dormir, presione el botón **TIMER**.

4 Para cancelar el tiempo para dormir, presione el botón **TIMER** repetidamente hasta que aparezca **Apagado**.

■ También ud. puede hacer la Hora del Apagador con el menú HORA.

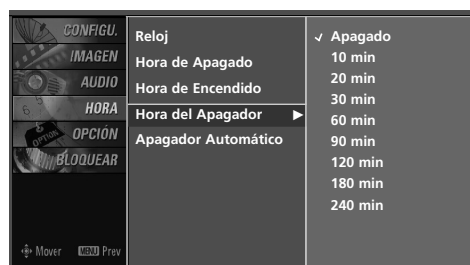
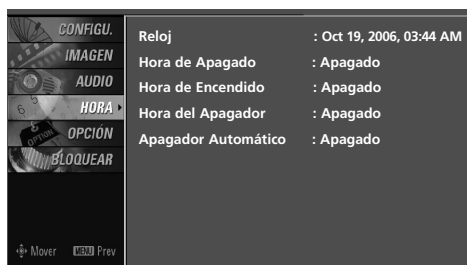

APAGADO AUTOMÁTICO

El Televisor se apagará automáticamente en 10 minutos en caso de que no haya señal.

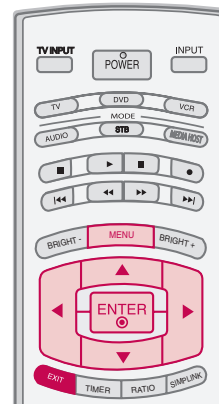

1 Presione el botón **MENU** y luego el botón ▲ o ▼ para seleccionar el menú **HORA**.

2 Presione el botón ► y luego el botón ▲ o ▼ para seleccionar **Apagador Automático**.

3 Presione el botón ► y luego el botón ▲ o ▼ para seleccionar **Apagado** o **Encendido**.

4 Presione el botón **EXIT** para regresar a ver TV o presione el botón **MENU** para regresar al menú previo.



1



2 3

CONFIGURACIÓN HORARIA

CONTROL PATERNO / CLASIFICACIONES

Es posible utilizar el control paterno para bloquear los canales específicos, las clasificaciones y otras fuentes de visualización.

La función del control paterno (V-Chip) se utiliza para bloquear la visualización de un programa que se basa en las clasificaciones enviadas por la emisora. La configuración por defecto permite ver todos los programas. Es posible bloquear la visualización según el tipo de programa y las categorías que se quieran bloquear. También es posible bloquear la visualización de todos los programas durante un período de tiempo. Para utilizar esta función, debe hacer lo siguiente:

1. Configure las clasificaciones y las categorías que desee bloquear.
2. Especifique una contraseña.
3. Permita el bloqueo

Clasificaciones y categorías V-Chip

Las pautas para la clasificación las proporcionan las emisoras. La mayoría de los programas y películas de televisión se pueden bloquear mediante las clasificaciones de la televisión y/o las categorías individuales. Tanto las películas que se han emitido en los cines como las películas de salida directa de alquiler utilizan únicamente el sistema de clasificación de películas de la Asociación Americana de Películas (MPAA).

Clasificación para los programas de televisión que incluye a las películas para televisión:

- TV-G (Para todos los públicos)
- TV-PG (Se sugiere la compañía paterna)
- TV-14 (Para mayores de 14 años. Se recomienda la supervisión paterna)
- TV-MA (Sólo público adulto)
- TV-Y (Para todas las edades)
- TV-Y7 (Para niños mayores de 7 años)

ESTABLECER CONTRASEÑA Y BLOQUEO DEL SISTEMA

Configuración de su contraseña

Le deja configurar el esquema de bloqueo para bloquear unos canales especificados, clasificación y fuentes de vista.

Una contraseña es requerida para acceder a este menú si el sistema de bloqueo está activado.

- 1 Presione el botón **MENU** y luego el botón **▲ / ▼** para seleccionar el menú **BLOQUEAR**. Presione el botón **▶**.

- Introduzca la contraseña requerida.
- La TV está configurada con la contraseña inicial '0', '0', '0', '0'.

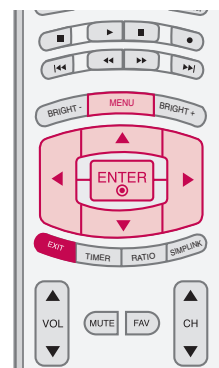
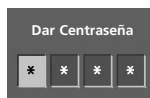

Establecer Contraseña

Cambie la contraseña introduciendo dos veces una nuevo.

1 Después de meter la contraseña, utilice el botón ▲ o ▼ para seleccionar **Fijar Contraseña**.

2 Presione el botón ► escoja 4 dígitos para su **Nuevo** contraseña e introdúzcalos.

Después de introducir los 4 dígitos, vuelva a hacerlo en el campo **Confirmar**.

De esta forma el sistema memorizará su nuevo contraseña.

3 Presione el botón **EXIT** para regresar a ver TV o presione el botón **MENU** para regresar al menú previo.

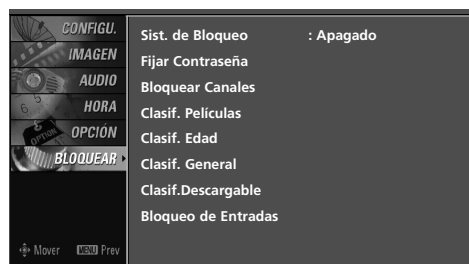

1

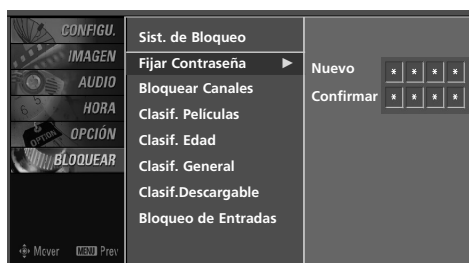

2

Bloqueo del sistema

Activa o desactiva el estado de bloqueo establecido con anterioridad.

1 Después de meter la contraseña, utilice el botón ▲ o ▼ para seleccionar **Sist. de Bloqueo**.

2 Presione el botón ► y luego el botón ▲ o ▼ para seleccionar **Apagado** o **Encendido**.

- Al seleccionarlo, activará el Bloqueo del sistema.

3 Presione el botón **EXIT** para regresar a ver TV o presione el botón **MENU** para regresar al menú previo.

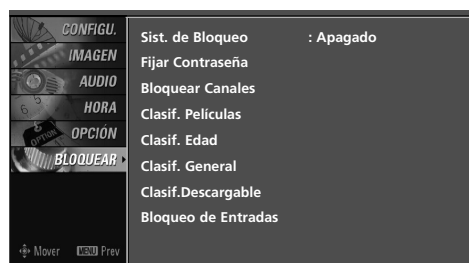
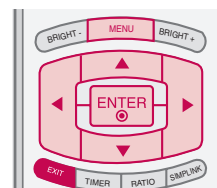

1



2

CONTROL PATERNO /CLASIFICACIONES

BLOQUEO DE CANALES

Bloquea cualquier canal que no desee visualizar o que no desea que sus hijos puedan ver.

1 Después de meter la contraseña, utilice el botón ▲ o ▼ para seleccionar **Bloquear Canales**.

2 Presione el botón ►. A continuación observará una pantalla llena de números de canales y una imagen de vista previa.

3 Utilice el botón ▲ ▼ ◀ ▶ para seleccionar un canal y después el botón ENTER para bloquearlo o desbloquearlo.

4 Presione el botón EXIT para regresar a ver TV o presione el botón MENU para regresar al menú previo.

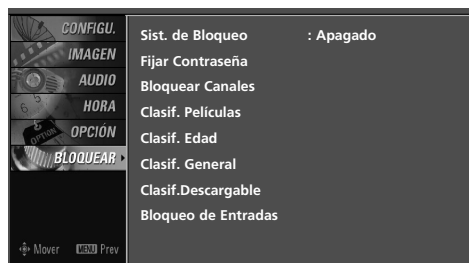

1



2

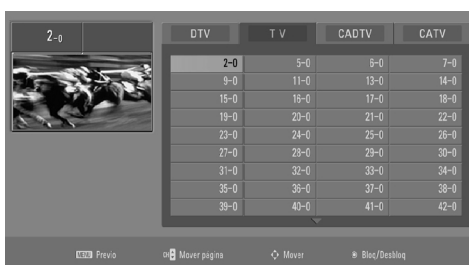

3

CLASIFICACIONES DE PELÍCULAS Y TV

Clasificaciones de películas

Bloquea películas conforme a los límites de clasificación especificados, de tal forma que los niños no puedan ver ciertas películas. Puede configurar este límite para que bloquee todas las películas cuya clasificación sea superior a un nivel especificado. Tenga presente que este límite sólo será aplicable a las películas que aparezcan en TV, no a los propios programas de TV, como series de TV.

1 Después de meter la contraseña, utilice el botón ▲ o ▼ para seleccionar **Clasif. Películas**.

2 Presione el botón ► y luego el botón ▲ o ▼ para seleccionar **G, PG, PG-13, R, NC-17** o **X**.

- G (Para todos los públicos)
- PG (Se sugiere la compañía paterna)
- PG-13 (Se recomienda la supervisión paterna)
- R (Restringido)
- NC-17 (No recomendado a menores de 17 años)
- X (Sólo para adultos)
- Desbloqueado (Permite todos los programas)

► Si selecciona PG-13: estarán disponibles las películas G y PG mientras que se bloquearán las PG-13, R, NC-17 y X.

3 Presione el botón **EXIT** para regresar a ver TV o presione el botón **MENU** para regresar al menú previo.

Clasif. Descargable

1 Después de meter la contraseña, utilice el botón ▲ o ▼ para seleccionar **Clasif. Descargable**.

2 Presione el botón ► y luego el botón ▲ o ▼ para seleccionar **Dim0, Dim1, Dim2,** o **Dim3**.

3 Presione el botón ► y luego el botón ▲ o ▼ para seleccionar **D1L1, D1L2,** o **D1L3**.

4 Presione el botón **EXIT** para regresar a ver TV o presione el botón **MENU** para regresar al menú previo.

! NOTA

- Esta función puede llegar a estar disponible en el futuro y estar disponible solamente para la señal del canal digital.
- Esta función funciona solamente cuando la TV ha recibido datos del grado Region5.

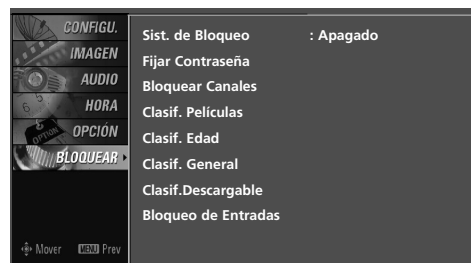

1

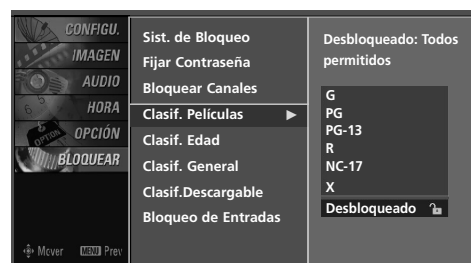

2



1



2

► De acuerdo con la tabla del grado, OSD (Desplegado en la pantalla) de su TV puede diferenciar levemente de lo que se muestra en este manual.

CONTROL PATERNO /CLASIFICACIONES

Clasificación de TV- Infantil

Evita que los niños vean ciertos programas infantiles de TV, conforme al límite de clasificación establecido. Esta clasificación no es aplicable a otros programas de TV.

A menos que bloquee ciertos programas de TV pensados para audiencias maduras en el menú secundario de clasificación de la TV, sus hijos estarán expuestos a estos programas.

1 Después de meter la contraseña, utilice el botón ▲ o ▼ para seleccionar **Clasif. Edad**.

2 Presione el botón ► y luego el botón ▲ o ▼ para seleccionar **Edad** o **Violencia de Fantasía**.

Presione el botón ► y después utilice ▲ o ▼ para seleccionar las opciones de bloqueo.

- Edad (Edad se aplica a TV-Y, TV-Y7)
- Violencia fantástica (se aplica a TV-Y7)

3 Presione el botón **EXIT** para regresar a ver TV o presione el botón **MENU** para regresar al menú previo.

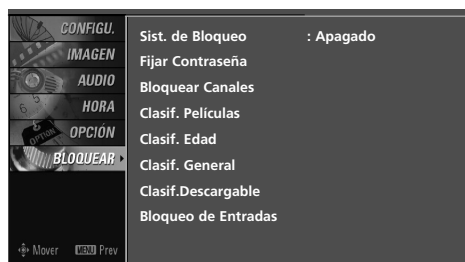

Clasificación de TV - General

En base a la Clasificación esta opción bloquea ciertos programas de TV que usted y su familia no desean ver.

1 Después de meter la contraseña, utilice el botón ▲ o ▼ para seleccionar **Clasif. General**.

2 Presione el botón ► y luego el botón ▲ o ▼ para seleccionar **Edad, Diálogo, Lenguaje, Sexo** o **Violencia**.

Presione el botón ► y luego utilice el botón ▲ o ▼ para seleccionar las opciones de bloque.

- Edad (Edad se aplica a TV-G,TV-PG,TV-14,TV-MA)
- Diálogos- diálogos con contenido sexual (se aplica a TV-PG y TV-14)
- Lenguaje- lenguaje adulto (se aplica a TV-PG, TV-14 y TV-MA)
- Sexo - situaciones sexuales (se aplica a TV-PG, TV-14 y TV-MA)
- Violencia (se aplica a TV-PG,TV-14,TV-MA)

3 Presione el botón **EXIT** para regresar a ver TV o presione el botón **MENU** para regresar al menú previo.

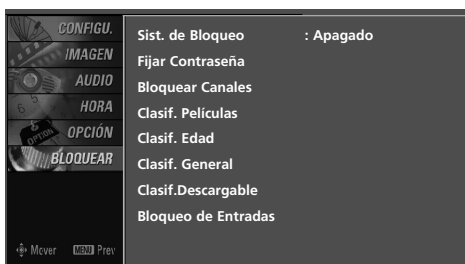

BLOQUEO DE ENTRADA EXTERNA

Le permite seleccionar la fuente que desea bloquear entre los dispositivos de fuente externa conectados a su TV.

1 Después de meter la contraseña, utilice el botón ▲ o ▼ para seleccionar **Bloqueo de Entradas**.

2 Presione el botón ► y después utilice el botón ◀ o ▶ para seleccionar una fuente.

3 Presione el botón ► y luego el botón ▲ o ▼ para seleccionar **Apagado** ó **Encendido** de cada fuente.

4 Presione el botón **EXIT** para regresar a ver TV o presione el botón **MENU** para regresar al menú previo.

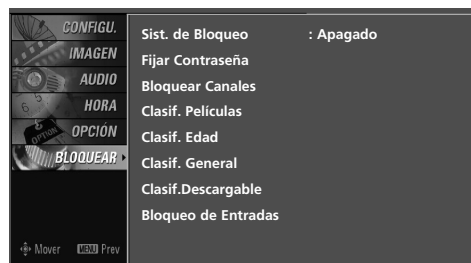

1

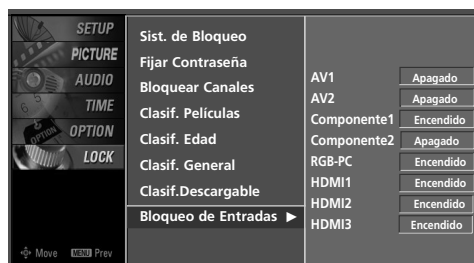

2

CONTROL PATERNO / CLASIFICACIONES

CONTROL PATERNO /CLASIFICACIONES

BLOQUEO DE TECLAS

El televisor se puede configurar de modo tal que se pueda usar sólo con el control remoto.

El objetivo de esta función es evitar que sea utilizado por personas no autorizadas, bloqueando los controles del panel frontal.

Este televisor está programado para recordar la última opción definida, incluso si apaga el televisor.

- 1 Presione el botón **MENU** y luego el botón **▲** o **▼** para seleccionar el menú **OPCIÓN**.
- 2 Presione el botón **▶** y luego presione el botón **▲** o **▼** para seleccionar **Bloqueo de Teclas**.
- 3 Presione el botón **▶** y luego el botón **▲** o **▼** para seleccionar **Apagado** o **Encendido**.
- 4 Presione el botón **EXIT** para regresar a ver TV o presione el botón **MENU** para regresar al menú previo.

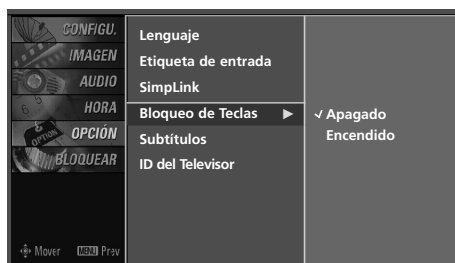
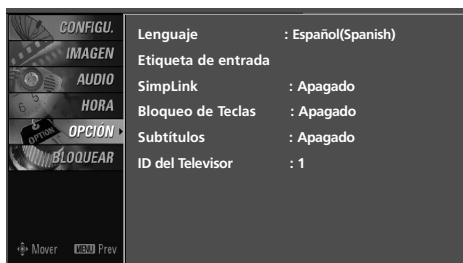

2 3

APÉNDICE

LISTA DE VERIFICACIÓN DE PROBLEMAS

No se trabaja normalmente.	
El control remoto no funciona	<ul style="list-style-type: none"> ■ Verifique para ver si hay algún objeto entre el producto y el control remoto causando la obstrucción. Asegúrese de apuntar el control remoto directamente al televisor. ■ Están puestas las baterías con la polaridad correcta (+con +, -con -)? ■ Está correcta la configuración del modo remoto de la operación: TV, VCR etc.? ■ Ponga nuevas baterías.
De repente la TV se apaga	<ul style="list-style-type: none"> ■ Está configurado el tiempo para dormir? ■ Verifique las configuraciones de control de la potencia. La potencia interrumpida. ■ No enciende la transmisión en la estación con el auto-apagado activo.

No sirve la función de video.	
No imagen No sonido	<ul style="list-style-type: none"> ■ Verifique si el producto está encendido. ■ Intente otro canal. El problema puede ser con la transmisión. ■ Está metido el cordón de alimentación dentro del tomacorriente de la pared? ■ Verifique la dirección y/o la ubicación de su antena. ■ Pruebe el tomacorriente, enchufe un cordón de alimentación de otro producto en el tomacorriente donde estaba enchufado el cordón de alimentación del producto.
La imagen aparece lentamente después de encender la TV	<ul style="list-style-type: none"> ■ Es normal, la imagen es muda durante el proceso de inicio del producto. Favor de contactar a su centro de servicio, si la imagen no aparece cinco minutos después.
Color o imagen deficiente, o No color	<ul style="list-style-type: none"> ■ Ajuste Color en la opción del menú. ■ Mantenga una distancia suficiente entre el producto y el VCR. ■ Intente otro canal. El problema puede ser con la transmisión. ■ Están instalados apropiadamente los cables de video? ■ Active cualquier función para restablecer el brillo de la imagen.
Bar horizontal/vertical o imagen temblante	<ul style="list-style-type: none"> ■ Verifique la interferencia local como aparatos eléctricos o herramientas de potencia.
Recepción pobre en algunos canales	<ul style="list-style-type: none"> ■ Estación o cable con problemas experimentales, sintonice a otra estación. ■ Si la señal de estación es débil, reubique la antena para recibir estación más débil. ■ Verifique las fuentes de la interferencia posible.
Lineas o rayas en las imagenes	<ul style="list-style-type: none"> ■ Verifique la antena (Cambie la dirección de la antena).

APÉNDICE

No sirve la función de audio.

Imagen OK pero No sonido	<ul style="list-style-type: none"> ■ Presione el botón VOL +/- (o Volume). ■ Sonido mudo? Presione el botón MUTE. ■ Intente otro canal. El problema puede ser con la transmisión. ■ Están instalados apropiadamente los cables de audio?
No salida de una de las bocinas	<ul style="list-style-type: none"> ■ Ajuste el Balance en la opción del menú.
Sonido raro desde interior del producto	<ul style="list-style-type: none"> ■ Un cambio en la ambiente de humedad o temperatura puede causar un sonido raro cuando enciende o apaga el producto y esto no significa la falla del producto.

Hay un problema en el modo PC. (Sólo se aplica en el modo PC)

La señal está fuera del rango (Formato no válido)	<ul style="list-style-type: none"> ■ Ajuste la resolución, la frecuencia horizontal o vertical. ■ Verifique la fuente de la entrada.
Barra o raya vertical en el fondo, Ruido horizontal y posición incorrecta	<ul style="list-style-type: none"> ■ Ponga a trabajar auto-configuración o ajuste el reloj, la fase o la posición H/V. (opción)
El color de pantalla es inestable o color único	<ul style="list-style-type: none"> ■ Verifique el cable de señal. ■ Reinstale la tarjeta de video de la PC.

MANTENIMIENTO

Las malfunciones anticipadas pueden ser prevenidas. La limpieza regular y cuidadosa puede extender la suma de tiempo que ud. va a tener su nueva TV. Asegurese apagar la TV y desenchufar el cordón de alimentación antes de empezar cualquier tipo de limpieza.

Limpiando la pantalla

- 1 Aquí hay una buena manera para mantener su pantalla limpia por un tiempo. Moje una tela suave en una mezcla de agua tibia con un poco de suavizante de ropa, o detergente de platos. Escurra la tela hasta que esté casi seca, luego limpie la pantalla con ella.
- 2 Asegurese que no haya exceso de agua por la pantalla, luego dejela secar por el aire antes de encender su TV.

Limpiando el gabinete

- Para remover la suciedad o polvo, limpie el gabinete con una tela suave, seca y sin pelusa.
- Favor de asegurarse no usar una tela mojada.

Ausencia Extendida

⚠ PRECAUCIÓN

- ▶ Si ud. espera dejar su TV por un tiempo largo (como las vacaciones), será buena idea desenchufar el cordón de alimentación para proteger la TV contra el daño posible por alguna descarga electrica.

APÉNDICE

ESPECIFICACIONES DEL PRODUCTO

MODELOS		42LB9DF (42LB9DF-UA)	47LB9DF (47LB9DF-UA)	52LB9DF (52LB9DF-UA)
		42LB9DFB (42LB9DFB-UA)	47LB9DFB (47LB9DFB-UA)	52LB9DFB (52LB9DFB-UA)
		42LB9DFE (42LB9DFE-UA)	47LB9DFE (47LB9DFE-UA)	52LB9DFE (52LB9DFE-UA)
Ancho x Altura x Profundidad (pulgadas/mm)	incluyendo la base	40.6 x 30.7 x 13.8 pulgadas 1030.0 x 781.0 x 350.0 mm	45.3 x 33.8 x 15.0 pulgadas 1150.0 x 859.0 x 381.0 mm	50.7 x 37.4 x 16.6 pulgadas 1289.0 x 950.0 x 421.0 mm
	excluyendo la base	40.6 x 27.3 x 3.5 pulgadas 1030.0 x 693.0 x 88.5 mm	45.3 x 30.2 x 4.1 pulgadas 1150.0 x 768.0 x 103.0 mm	50.7 x 33.8 x 4.4 pulgadas 1289.0 x 858.0 x 112.0 mm
Peso (libras / kg)	incluyendo la base	56.9 libras / 25.8kg	83.8 libras / 38.0 kg	110.2 libras / 50.0 kg
	excluyendo la base	48.3 libras / 21.9kg	70.5 libras / 32.0 kg	90.4 libras / 41.0 kg
Consumo de la potencia (W)		250W	310W	370W
Potencia requerida		AC100-240V~ 50/60Hz		
Sistema de la TV		NTSC-M, ATSC, 64 & 256 QAM		
Cobertura de programas		VHF 2-13, UHF 14-69, CATV 1-135, DTV 2-69, CADTV 1-135		
Impedancia de Antena Externa		75 Ω		
Condición de ambiente	Temp.de operación	0 ~ 40°C		
	Humedad de operación	Menos de 80%		
	Temp.para almacenar	-20 ~ 60°C		
	Humedad para almacenar	Menos de 85%		

PROGRAMANDO EL CONTROL REMOTO

El control remoto es un multi-marcas o un control remoto universal. Puede ser programado para operar la mayoría de los aparatos controlados por remotos de otras manufactureras.

Nota que el control remoto no puede controlar todos los modelos de otras marcas.

Programando un código en un modo remoto

- 1** Para verificar si su control remoto puede operar el componente sin programación, encienda el componente como un VCR y presione el botón del modo correspondiente del control remoto, mientras indique en el componente.
Pruebe los botones **POWER** para ver si el componente responde apropiadamente. Si no, el control remoto requiere la programación para operar el dispositivo.
- 2** Presione los botones **MENU** y **MUTE** en forma continua y al mismo tiempo durante dos segundos; se iluminará el botón actualmente seleccionado.
Si no presiona algún botón durante 20 segundos, la luz del botón de modo se apagará. En ese caso, debe repetir el proceso desde el paso 2.
- 3** Ponga un número de código usando los botones de número del control remoto. Los números de código de la programación para el componente correspondiente puede ser encontrados en las páginas siguientes. Si el código está correcta, el dispositivo se apagará.
- 4** Presione el botón **MENU** para memorizar el código. Luego de parpadear dos veces, se almacenará este código.
- 5** Pruebe las funciones del control remoto para ver si el componente responde apropiadamente. Si no, repita desde el paso 2-5.

APÉNDICE

Códigos de Programación

VCRs

Marca	Códigos	Marca	Códigos	Marca	Códigos
AIWA	034	MAGNAVOX	031 033 034 041	SAMSUNG	032 040 102 104
AKAI	016 043 046 124 125 146		067 068 012 031 033 067		105 107 109 112 113 115 120 122 125
AMPRO	072	MARANTZ	069	SANSUI	022 043 048 135
ANAM	031 033 103	MARTA	101	SANYO	003 007 010 014 102 134
AUDIO DYNAMICS	012 023 039 043	MATSUI	027 030	SCOTT	017 037 112 129 131
BROKSONIC	035 037 129	MEI	031 033	SEARS	003 008 009 010 013 014 017 020 031 042 073 081 101
CANON	028 031 033	MEMOREX	003 010 014 031 033 034 053 072 101 102 134 139	SHARP	031 054 149
CAPEHART	108			SHINTOM	024
CRAIG	003 040 135	MGA	045 046 059	SONY	003 009 031 052 056 057 058 076 077 078 149
CURTIS MATHES	031 033 041	MINOLTA	013 020	SOUNDESIGN	034
DAEWOO	005 007 010 064 065 108 110 111 112 116 117 119	MITSUBISHI	013 020 045 046 049 051 059 061 151	STS	013
DAYTRON	108			SYLVANIA	031 033 034 059 067
DBX	012 023 039 043	MTC	034 040	SYMPHONIC	034
DYNATECH	034 053	MULTITECH	024 034	TANDY	010 034
ELECTROHOME	059	NEC	012 023 039 043 048	TATUNG	039 043
EMERSON	006 017 025 027 029 031 034 035 036 037 046 101 129 131 138 153	NORDMENDE	043	TEAC	034 039 043
FISHER	003 008 009 010	OPTONICA	053 054	TECHNICS	031 033 070
FUNAI	034	PANASONIC	066 070 074 083 133 140 145	TEKNIKA	019 031 033 034 101
GE	031 033 063 072 107 109 144 147	PENTAX	013 020 031 033 063	THOMAS	034
GO VIDEO	132 136	PHILCO	031 034 067	TMK	006
HARMAN KARDON	012 045	PHILIPS	031 033 034 054 067 071 101	TOSHIBA	008 013 042 047 059 082 112 131
HITACHI	004 018 026 034 043 063 137 150	PILOT	101	TOTEVISION	040 101
INSTANTREPLAY	031 033	PIONEER	013 021 048	UNITECH	040
JCL	031 033	PORTLAND	108	VECTOR RESEARCH	012
JCPENNY	012 013 015 033 040 066 101	PULSAR	072	VICTOR	048
JENSEN	043	QUARTZ	011 014	VIDEO CONCEPTS	012 034 046
JVC	012 031 033 043 048 050 055 060 130 150 152	QUASAR	033 066 075 145	VIDEOSONIC	040
KENWOOD	014 034 039 043 047 048	RCA	013 020 033 034 040 041 062 063 107 109 140 144 145 147	WARDS	003 013 017 024 031 033 034 040 053 054 131
LG (GOLDSTAR)	001 012 013 020 101 106 114 123	REALISTIC	003 008 010 014 031 033 034 040 053 054 101	YAMAHA	012 034 039 043
LLOYD	034	RICO	058	ZENITH	034 048 056 058 072 080 101
LXI	003 009 013 014 017 034 101 106	RUNCO	148		
MAGIN	040	SALORA	014		

HDSTB

Marca	Códigos	Marca	Códigos	Marca	Códigos
ALPHASTAR DSR	123	HOUSTON TRACKER	033 037 039 051	PROSAT	072
AMPLICA	050		057 104	RCA	066 106
BIRDVIEW	051 126 129	HUGHES	068	REALISTIC	043 074
CHANNEL MASTER	013 014 015 018	JANIEL	060 147	SAMSUNG	123
	036 055	JERROLD	061	SATELLITE SERVICE CO	028 035 047 057
CHAPARRAL	008 009 012 077	KATHREIN	108		085
CITOH	054	LEGEND	057	SCIENTIFIC ATLANTA	032 138
CURTIS MATHES	050 145	LG	001	SONY	103
DRAKE	005 006 007 010	LUTRON	132	STARCAST	041
	011 052 112 116	LUXOR	062 144	SUPER GUIDE	020 124 125
	141	MACOM	010 059 063 064	TEECOM	023 026 075 087
DX ANTENNA	024 046 056 076		065		088 090 107 130
ECHOSTAR	038 040 057 058	MEMOREX	057		137
	093 094 095 096	NEXTWAVE	028 124 125	TOSHIBA	002 127
	097 098 099 100	NORSAT	069 070	UNIDEN	016 025 042 043
	122	PACE SKY SATELLITE	143		044 045 048 049
ELECTRO HOME	089	PANASONIC	060 142		078 079 080 086
EUROPLUS	114	PANSAT	121		101 135 136
FUJITSU	017 021 022 027	PERSONAL CABLE	117	VIEWSTAR	115
	133 134	PHILIPS	071	WINEGARD	128 146
GENERAL INSTRUMENT	003 004 016 029	PICO	105	ZENITH	081 082 083 084
	031 059 101	PRESIDENT	019 102		091 120
HITACHI	139 140	PRIMESTAR	030 110 111		

APÉNDICE

Audio

Marca	Códigos	Marca	Códigos	Marca	Códigos
AIWA	014 028 070 096 125 129 139 229 230		157 158 159 160 189 207 222 224 225 226 227 243 247	RCX	092
AKAI	163			REALISTIC	103 106
ANAM	003 014 017 023 059 106 189 216 217 235 236	LOTTE	014 016 036 098 100 172 173 174 175 176 177 178 179 180 181 183 201 202 208 213 214 219 223 232 238 240	SAMSUNG	124 145 146 182 193 194 195 203 204 244 245 246
BURMECTER	252			SANSUI	011 135 138 144
CARVER	086			SANYO	019 083 234
CLARION	199			SCOTT	106 186
DAEWOO	027 053 060 084 102 148 198 221	LXI	103	SHARP	031 032 051 052 072 082 117 119 156 184 199 200 206 209
DENON	015 075 130 143	MAGNAVOX	111	SHERWOOD	005 006 158
FANTASIA	071	MARANTZ	002 018 020 025 034 041 081 090 097 112	SONY	044 045 109 114 118 126 248 249
FINEARTS	022			TAEKWANG	012 020 073 074 076 077 105 161 162 163 164 165 166 167 168 169 205 231 233 242
FISHER	089 099	MCINTOSH	049		
LG(GOLDSTAR)	001 021 024 029 087 107 108 110 190 191 192 210 211 212 239	MCS	104		
HAITAI	034 035 188 222	MEMOREX	107		
HARMAN/KARDON	068	NAD	046		
JVC	004 013 141	ONKYO	013 040 041 047 048 056 057 132 133 140	TEAC	010 085 106 136 185 187 237
KEC	185 186 187	OPTIMUS	158	TECHNICS	101 113 128 134 147 218
KOHEL	030	PANASONIC	007 033 064 113 142 220 241 251	TOSHIBA	137
NAD	045 046	PENNEY	104	THE	061
KENWOOD	038 050 067 089 170 171 197 206 215 222	PHILIPS	026 112 143	VICTOR	088 131
INKEL	037 058 062 069 078 079 095 121 122 149 150 151 152 153 154 155	PIONEER	039 042 043 063 065 091 093 094 115 123 127 250	WARDS	089
		QUASAR	113	YAMAHA	054 055 066 092 199
		RCA	080		

APÉNDICE

DVD

Marca	Códigos	Marca	Códigos	Marca	Códigos
APEX DIGITAL	022	mitsubishi	002	RCA	005 006
DENON	020 014	NAD	023	SAMSUNG	011 015
GE	005 006	ONKYO	008 017	SONY	007
HARMAN KARDON	027	PANASONIC	003 009	THOMPSON	005 006
JVC	012	PHILIPS	013	TOSHIBA	019 008
LG	001 010 016 025	PIONEER	004 026	YAMAHA	009 018
MAGNAVOX	013	PROCEED	021	ZENITH	010 016 025
MARANTZ	024	PROSCAN	005 006		

CÓDIGOS DE IR

1. Cómo conectar

- Conecte su control remoto de cable al puerto de control remoto en la TV.

2. Códigos de IR de Control Remoto

■ Salida de la forma de onda

Pulso simple, modulado con la señal de 37.917KHz en 455KHz

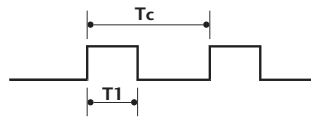

Frecuencia de transportador
 $FCAR = 1/TC = fOSC/12$
 Proporción debida = $T1/TC = 1/3$

■ Configuración de cuadro

1r cuadro



Cuadro repetido

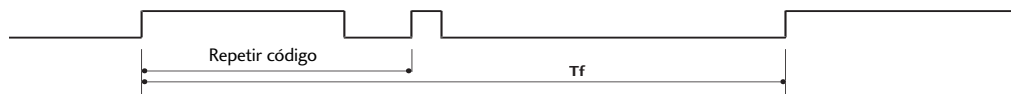

■ Código de líder

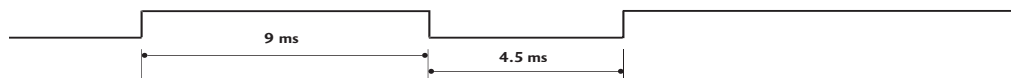

■ Código de repetición

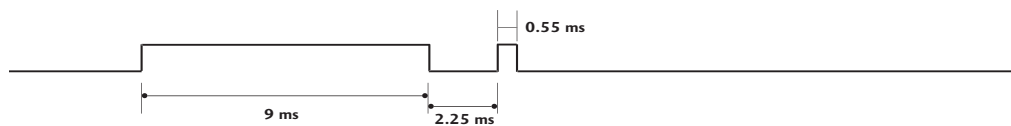

■ Descripción de Bit



■ Intervalo de cuadros: Tf

La forma de onda es transmitida mientras una tecla está presionada.

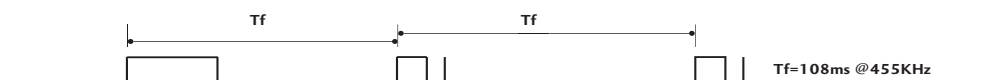

APÉNDICE

Código (Hexa)	Función	Nota	Código (Hexa)	Función	Nota
0F	TV INPUT	Botón R/C	BF	COMPONENT1	Código discreto IR (Componente1 de entrada)
0B	INPUT	Botón R/C	D4	COMPONENT2	Código discreto IR (Componente2 de entrada)
08	POWER	Botón R/C (Encendido/Apagado)	D5	RGB-PC	Código discreto IR (RGB-PC de entrada)
79	RATIO	Botón R/C	CE	HDMI1	Código discreto IR (HDMI1 de entrada)
0E	TIMER	Botón R/C	CC	HDMI2	Código discreto IR (HDMI2 de entrada)
10-19	Number Key 0-9	Botón R/C	76	Ratio 4:3	Código discreto IR (Sólo modo 4:3)
4C	- (Dash)	Botón R/C	77	Ratio 16:9	Código discreto IR (Sólo modo 16:9)
1A	BACK	Botón R/C	AF	Ratio Zoom	Código discreto IR (Sólo modo Zoom1)
09	MUTE	Botón R/C	C4	POWER ON	Código discreto IR (Sólo encendido)
02	VOL ▲	Botón R/C	C5	POWER OFF	Código discreto IR (Sólo apagado)
03	VOL ▼	Botón R/C	B0	PLAY	Botón R/C
00	CH ▲	Botón R/C	BA	PAUSE	Botón R/C
01	CH ▼	Botón R/C	B1	STOP	Botón R/C
1E	FAV	Botón R/C	BD	REC	Botón R/C
39	CC	Botón R/C	8F	REW	Botón R/C
40	▲	Botón R/C	8E	FF	Botón R/C
41	▼	Botón R/C	B2	GO TO PREV	Botón R/C
07	◀	Botón R/C	B3	GO TO NEXT	Botón R/C
06	▶	Botón R/C	7C	MEDIA HOST	Botón R/C
44	ENTER	Botón R/C	7D	MARK	Botón R/C
34	BRIGHT-	Botón R/C	CA	USB EJECT	Botón R/C
43	MENU	Botón R/C			
33	BRIGHT+	Botón R/C			
52	SOUND	Botón R/C			
4D	PICTURE	Botón R/C			
5B	EXIT	Botón R/C			
7E	SIMPLINK	Botón R/C			
0A	SAP	Botón R/C			
D6	TV	Código discreto IR (TV de entrada)			
5A	AV1	Código discreto IR (AV1 de entrada)			
D0	AV2	Código discreto IR (AV2 de entrada)			

CONFIGURACIÓN DE DISPOSITIVO EXTERNO DEL CONTROL

Conecte el puerto de la entrada de RS-232C a un dispositivo de control externo (como una computadora o un sistema de control de A/V) y controle las funciones de TV externamente. Conecte el puerto serial de dispositivo de control al puerto RS-232C en la parte atrás del TV. Los cables de conexión RS-232C no son proporcionados con el TV.

Instalación de RS-232C

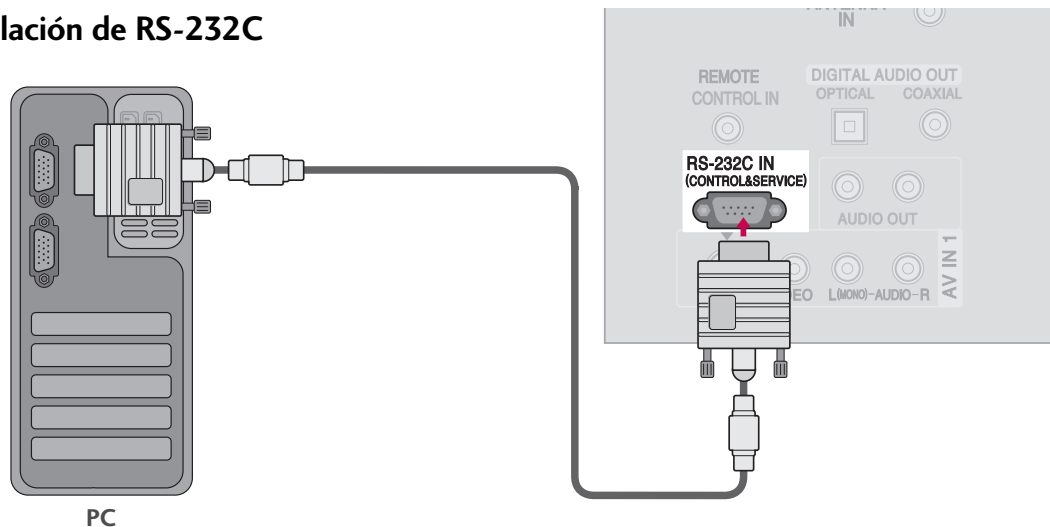

Tipo del Conector; Macho D-Sub 9-Pines

No.	Nombre de Pin
1	No conexión
2	RXD (Recepción de datos)
3	TXD (Transmisión de datos)
4	DTR (Lado DTE listo)
5	GND
6	DSR (Lado DCE listo)
7	RTS (Listo para enviar)
8	CTS (Aprobado para enviar)
9	No Conexión

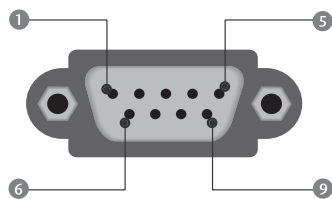

APÉNDICE

Configuraciones de RS-232C

Configuración de 7-Cables(Cable estándar de RS-232C)

	PC	PDP	
RXD	2	3	TXD
TXD	3	2	RXD
GND	5	5	GND
DTR	4	6	DSR
DSR	6	4	DTR
RTS	7	8	CTS
CTS	8	7	RTS

D-Sub 9 D-Sub 9

Configuración de 3-Cables(No estándar)

	PC	PDP	
RXD	2	3	TXD
TXD	3	2	RXD
GND	5	5	GND
DTR	4	6	DTR
DSR	6	4	DSR
RTS	7	7	RTS
CTS	8	8	CTS

D-Sub 9 D-Sub 9

Configuración de ID

Use esta función para especificar un número de ID de la unidad.

Refiérase a “Grupos de datos reales 1”. ► p.96

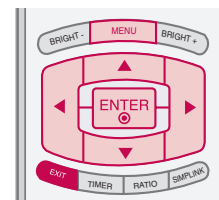

1 Presione el botón **MENU** y luego presione el botón ▲ o ▼ para seleccionar el menú **OPCIÓN**.

2 Press the ► button and then use ▲ or ▼ button to select **ID del Televisor**.

3 Presione el botón ► y luego presione el botón ▲ o ▼ para ajustar **ID del Televisor** a seleccionar el número deseado de ID del monitor. Rango de ajuste de **ID del Televisor** es de 1 a 99.

4 Presione el botón **EXIT** para regresar a ver TV o presione el botón **MENU** para regresar al menú previo.

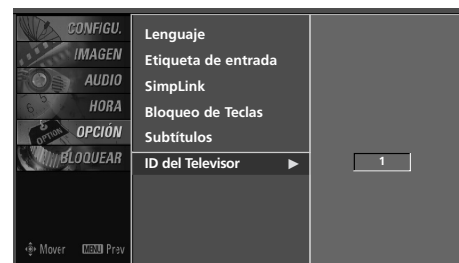
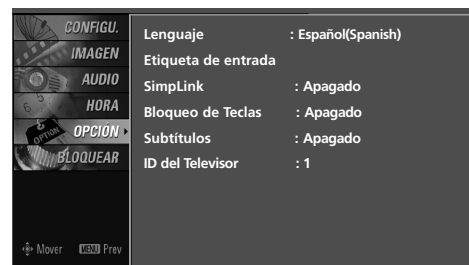

Comunicación de los Parametros

- Velocidad de banda : 9600 bps (UART)
- Longitud de datos : 8 bits
- Paridad : No se aplica
- Bit de detención : 1 bit
- Código de comunicación : Código ASCII
- Use un cable cruzado (reverso).

! NOTA

- Este producto posee resonancia de comando en el Comando RS-232C.

Lista de Referencia de los Comandos

	COMANDO 1	COMANDO 2	DATO (Hexadecimal)		COMANDO 1	COMANDO 2	DATO (Hexadecimal)
01. Alimentación	k	a	0 ~ 1	13. Selección de OSD	k	l	0 ~ 1
02. Selección de Entrada	k	b	0 ~ 9	14. Modo bloqueado de control remoto	k	m	0 ~ 1
03. Selección de Entrada	x	b	*	15. Agudos	k	r	0 ~ 64
04. Relación de Aspecto	k	c	*	16. Graves	k	s	0 ~ 64
05. Pantalla muda	k	d	0 ~ 1	17. Balance	k	t	0 ~ 64
06. Silenciador de volumen	k	e	0 ~ 1	18. Temperatura de color	k	u	0 ~ 3
07. Control de volumen	k	f	0 ~ 64	19. Ajuste de rojo	k	v	0 ~ C8
08. Contraste	k	g	0 ~ 64	20. Ajuste de verde	k	w	0 ~ C8
09. Brillo	k	h	0 ~ 64	21. Ajuste de azul	k	\$	0 ~ C8
10. Color	k	i	0 ~ 64				
11. Tinte	k	j	0 ~ 64				
12. Nitidez	k	k	0 ~ 64				

	COMANDO 1	COMANDO 2	DATO0 (Hexadecimal)	DATO1 (Hexadecimal)	DATO2 (Hexadecimal)	DATO3 (Hexadecimal)	DATO4 (Hexadecimal)	DATO5 (Hexadecimal)
22. Sintonía de comandos	m	a	Programa físicoalto	Programa mayor bajo	mayor bajo	menor alto	menor bajo	atributo
23. Agr/Eli de canal	m	b	0~1					
24. Botón	m	c	código de teclas					
25. Control de luz de fondo	m	g	0~64					

APÉNDICE

Protocolo de Transmisión /Recepción

Transmisión

[Commando1][Commando2][][ID del Televisor][][Dato][Cr]

[Comando 1] : Primer comando para controlar la TV.(j,k,m o x)

[Comando 2] : Segundo comando para controlar la TV.

[ID del Televisor]: Ud. puede ajustar la ID de unidad para seleccionar el número deseado de ID de la TV en el menú Especial. Rango de ajuste es de 1 a 99. Cuando seleccione la ID de unidad '0', cada TV conectada será controlada. ID de unidad está indicado en decimal (1 - 99) en el menú en Hexadecimal (0x0 - 0x63) en la transmisión/recibiendo el protocolo.

[DATO] : Para transmitir los datos de comando.

Transmite el dato 'FF' a leer estados de comando

[Cr] : Retorno

Código ASCII como '0x0D'

[] : Código ASCII como 'espacio (0x20)'

* En este modelo, el televisor no enviará el estado durante el modo apagado.

Reconocimiento de OK

[Commando2][][ID del Televisor][][OK][Dato][x]

La TV transmite ACK (reconocimiento) basando en este formato cuando recibe un dato normal. En este momento, si el dato está en el modo de leer, esto indica el estado de dato actual. Si el dato está en el modo de escribir, esto regresa los datos de la computadora.

* En este modelo, el televisor no enviará el estado durante el modo apagado.

* Formato de datos

[Commando 2] : Use como comando.

[ID del Televisor] : Use el carácter pequeño, si la ID definida es 10, enviará '0'; 'a'

[DATO] : Use el carácter pequeño, si los datos son 0 x ab, enviará 'a'; 'b'

[OK] : Use el carácter grande

* En este modelo, el televisor enviará el eco, CR, LF con mensaje de información.

Cuando envía el mensaje de información de encendido, será como se muestra a continuación.

ex) ka 01 01 (CR) (LF) a 01 OK 01 x (CR) (LF)

Reconocimiento de NG

[Commando2][][ID del Televisor][][NG][Dato][x]

La TV transmite ACK (reconocimiento) basando en este formato cuando recibe un dato anormal de funciones no-viable o errores de comunicación.

Dato1: Código ilegal.

Dato2: Función no soportada.

Dato3: Esperar más tiempo.

* En este modelo, el televisor no enviará el estado durante el modo apagado.

* Formato de datos

[Commando 2] : Use como comando.

[ID del Televisor] : Use el carácter pequeño, si la ID definida es 10, enviará '0'; 'a'

[DATO] : Use el carácter pequeño, si los datos son 0xab, enviará 'a'; 'b'

[NG] : Use el carácter grande

* En este modelo, el televisor enviará el eco, CR, LF con mensaje de información.

Cuando envía el mensaje de información de encendido, será como se muestra a continuación.

ex) ka 01 01 (CR) (LF) a 01 NG 01 x (CR) (LF)

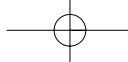

01. Potencia (Comando2:a)

Para controlar la potencia Encendida/Apagada de la TV.

Transmisión [k][a][][ID del Televisor][][Data][Cr]

Dato 0 : Apagado Dato 1 : Encendido

Reconocimiento [a][][ID del Televisor][][OK/NG][Dato][x]

* Si otras funciones transmiten datos 'FF' basados en este formato, el reconocimiento de retroalimentación de datos, presenta un estado acerca de cada función.

* En este modelo, el televisor enviará la Información después de la finalización del procesamiento de encendido.

Es posible que exista un retraso entre el comando y la información.

02. Selección de entrada (Comando2:b) (Entrada de imagen principal)

Para seleccionar la fuente de entrada para el TV.

Transmisión [k][b][][ID del Televisor][][Dato][Cr]

Dato 0: DTV Dato 1: Análogo

Dato 2: AV1 Dato 3: AV2

Dato 4: Componente 1 Dato 5: Componente 2

Dato 7: RGB-PC Dato 8: HDMI1

Dato 9: HDMI2

Reconocimiento [b][][ID del Televisor][][OK/NG][Dato][x]

* Usted puede seleccionar HDMI3 usando "commando x b"

* Si usted selecciona la fuente de entrada, le recomendamos "commando x b".

03. Selección de entrada (Comando: x b) (Entrada de la imagen principal)

Para seleccionar la fuente de entrada para la TV.

Transmisión [x][b][][ID del Televisor][][Dato][Cr]

Dato 00 : DTV (Antena) Dato 01 : DTV (Cable)

Dato 10 : Análogo (Antena) Dato 11 : Análogo (Cable)

Dato 20 : AV1 Dato 21 : AV2

Dato 40 : Componente 1 Dato 41 : Componente 2

Dato 60 : RGB-PC Dato 90 : HDMI1

Dato 91 : HDMI2 Dato 92 : HDMI3

Reconocimiento [b][][ID del Televisor][][OK/NG][Dato][x]

04 Relación de Aspecto (Comando2:c) (Principal formato de la imagen)

Para ajustar el formato de la pantalla.

También puede ajustar el formato de la pantalla usando el botón RATIO en el control remoto o en el menú IMAGEN.

Transmisión [k][c][][ID del Televisor][][Dato][Cr]

Dato 1: 4:3 4: Zoom 1

2: 16:9 5: Zoom 2

6: Por Programa

⋮

Reservado

Reconocimiento [c][][ID del Televisor][][OK/NG][Dato][x]

05. Mudo de pantalla (Comando2:d)

Para seleccionar mudo de pantalla encendido/apagado.

Transmisión [k][d][][ID del Televisor][][Dato][Cr]

Dato 0 : Mudo apagado de pantalla (Imagen encendida)

Dato 1 : Mudo encendido de pantalla (Imagen apagada)

Reconocimiento [d][][ID del Televisor][][OK/NG][Dato][x]

06. Mudo de volumen (Comando2:e)

Para controlar el encendido/apagado del silenciador de volumen, También puede ajustar el silenciador utilizando el botón MUTE en el control remoto.

Transmisión [k][e][][ID del Televisor][][Dato][Cr]

Dato 0 : Encendido del silenciador de volumen (Sin volumen)

Dato 1 : Apagado del silenciador de volumen (Con volumen)

Reconocimiento [e][][ID del Televisor][][OK/NG][Dato][x]

07. Control de volumen (Comando2:f)

Para ajustar el volumen.

También puede ajustar el volumen con los botones de volumen en el control remoto.

Transmisión [k][f][][ID del Televisor][][Dato][Cr]

Dato Min : 0 ~ Max : 64 (*transmitir por código hexadecimal)

Véase 'Mapeo de datos reales 1'.

Reconocimiento [f][][ID del Televisor][][OK/NG][Dato][x]

08. Contraste (Comando2:g)

Para ajustar el contraste de la pantalla.

También puede ajustar el contraste en el menú Imagen.

Transmisión [k][g][][ID del Televisor][][Dato][Cr]

Dato Min : 0 ~ Max : 64 (*transmitir por código hexadecimal)

Véase 'Mapeo de datos reales 1'.

Reconocimiento [g][][ID del Televisor][][OK/NG][Dato][x]

APÉNDICE

09. Brillo (Commando2:h)

Para ajustar el brillo de la pantalla.

También puede ajustar el brillo en el menú Imagen.

Transmisión [k][h][][ID del Televisor][][Dato][Cr]

Dato Min : 0 ~ Max : 64 (*transmitir por código hexadecimal)

Véase 'Mapeo de datos reales 1'.

Reconocimiento [h][][ID del Televisor][][OK/NG][Dato][x]

*Mapeo de datos reales 1

0 : Paso 0

⋮

A : Paso 10 (ID del Televisor 10)

⋮

F : Paso 15 (ID del Televisor 15)

10 : Paso 16 (ID del Televisor 16)

⋮

63 : Paso 99 (ID del Televisor 99)

64 : Paso 100

10. Color (Commando2:i)

Para ajustar el color de pantalla.

También puede ajustar el brillo en el menú Imagen.

Transmisión [k][i][][ID del Televisor][][Dato][Cr]

Dato Min : 0 ~ Max : 64(*transmitir por código hexadecimal)

* Véase 'Mapeo de datos reales 1'. Vea la página 96.

Reconocimiento [i][][ID del Televisor][][OK/NG][Dato][x]

11. Tinte (Commando2:j)

Para ajustar el tinte de la pantalla.

Ud. puede ajustar el tinte en el menú Imagen.

Transmisión [k][j][][ID del Televisor][][Dato][Cr]

Dato Rojo : 0 ~ Verde : 64(*transmitir por código hexadecimal)

* Véase 'Mapeo de datos reales 1'. Vea la página 96.

Reconocimiento [j][][ID del Televisor][][OK/NG][Dato][x]

12. Nitidez (Commando2:k)

Para ajustar la nitidez de la pantalla.

También puede ajustar la nitidez en el menú Imagen.

Transmisión [k][k][][ID del Televisor][][Dato][Cr]

Dato Min: 0 ~ Max: 64(*transmitir por código hexadecimal)

* Véase 'Mapeo de datos reales 1'. Vea la página 96.

Reconocimiento [k][][ID del Televisor][][OK/NG][Dato][x]

13. Selección OSD (Commando2:l)

Para seleccionar OSD (On Screen Display) encendido/apagado.

Transmisión [k][l][][ID del Televisor][][Dato][Cr]

Dato 0: Apagado de OSD Dato 1: Encendido de OSD

Reconocimiento [l][][ID del Televisor][][OK/NG][Dato][x]

14. Modo de bloqueo del mando a distancia (Commando2:m)

Para bloquear los mandos del panel frontal en el monitor y en el mando a distancia.

Transmisión [k][m][][ID del Televisor][][Dato][Cr]

Dato 0: Bloquear Apagado 1: Bloquear Encendido

Reconocimiento [m][][ID del Televisor][][OK/NG][Dato][x]

Si ud. no está usando el control remoto y tampoco los controles del panel frontal en la unidad, use este modo. Cuando la potencia principal enciende y apaga, el bloqueo de control remoto será liberado.

15. Agudos (Commando2:r)

Para ajustar los agudos.

También puede ajustar los agudos en el menú audio.

Transmisión [k][r][][ID del Televisor][][Dato][Cr]

Dato Min : 0 ~ Max : 64 (*transmitir por código hexadecimal)

* Véase 'Mapeo de datos reales 1'. Vea la página 96.

Reconocimiento [r][][ID del Televisor][][OK/NG][Dato][x]

16. Bajos (Commando2:s)

Para ajustar los bajos.

También puede ajustar los graves en el menú audio.

Transmisión [k][s][][ID del Televisor][][Dato][Cr]

Dato Min : 0 ~ Max : 64 (*transmitir por código hexadecimal)

* Véase 'Mapeo de datos reales 1'. Vea la página 96.

Reconocimiento [s][][ID del Televisor][][OK/NG][Dato][x]

17. Balance (Commando2:t)

Para ajustar el balance.

También puede ajustarse el balance en el menú audio.

Transmisión [k][t][][ID del Televisor][][Dato][Cr]

Dato Min : 0 ~ Max : 64 (*transmitir por código hexadecimal)

* Véase 'Mapeo de datos reales 1'. Vea la página 96.

Reconocimiento [t][][ID del Televisor][][OK/NG][Dato][x]

18. Temperatura de color (Commando2:u)

Para ajustar la temperatura de color.

También puede ajustar la temperatura de color en el Menú Imagen.

Transmisión [k][u][][ID del Televisor][][Dato][Cr]

Dato 0: Médico 1: Frio 2: Cálido 3: Usuario

Reconocimiento [u][][ID del Televisor][][OK/NG][Dato][x]

19. Ajuste de rojo (Comando2:v)

Para ajustar el rojo en la temperatura de color.

Transmisión [k][v][][ID del Televisor][][Dato][Cr]

Dato Min:0 ~ Máx:C8

* Véase 'Mapeo de datos reales 2'. Vea la página 97.

Reconocimiento [v][][ID del Televisor][][OK/NG][Dato][x]

20. Ajuste de verde (Commando2:w)

Para ajustar el verde en la temperatura de color.

Transmisión [k][w][][ID del Televisor][][Dato][Cr]

Dato Min:0 ~ Máx:C8

* Véase 'Mapeo de datos reales 2'. Vea la página 97.

Reconocimiento [w][][ID del Televisor][][OK/NG][Dato][x]

21. Ajuste de azul (Commando2:\$)

Para ajustar el azul en la temperatura de color.

Transmisión [k][\$][][ID del Televisor][][Dato][Cr]

Dato Min:0 ~ Máx:C8

* Véase 'Mapeo de datos reales 2'. Vea la página 97.

Reconocimiento [\$][][ID del Televisor][][OK/NG][Dato][x]

*Mapeo de datos reales 2

0 : -20

5 : -19

A : -18

⋮

5F: -1

64: 0

69: +1

⋮

C3 : +19

C8 : +20

22. Comando de sintonización (Commando: m a)

Para sintonizar un canal siguiendo el número físico/mayor/menor.

Transmisión [m][a][][ID del Televisor][][Dato0][][Dato1][][Dato2][][Dato3][][Dato4][][Dato5][Cr]

Dato 0: Número de canal físico (*transmitir por código hexadecimal)

NTSC air:02~45

NTSC cable: 01, 0E~7D

ATSC air:01~45

ATSC cable:01~87

Dato1. Dato2: Mayor número de canal (dos partes)/Número de canal (una parte)

Dato1: Bytes altose

Dato2: Bytes bajos

Número de canal en dos partes:

Número mayor – Número menor

Número de canal en una parte:

Si la gama de canales es cable digital

ATSC, podrá ser utilizado. En caso de utilizar un número de canal en una parte, el canal menor no será necesario.

Dato3, Dato 4: Número de canal menor

Dato3: Bytes altose, Dato4: Bytes bajos

APÉNDICE

Dato5:	7 Imagen principal/secundaria	6 Canal de dos/una parte	5 Uso de canal físico	4 Reservado	3	2	1	0	Paso
0	Principal	0 Dos	0 Uso	x	0	0	0	0	NTSC Air
1	Secundaria	1 Uno	1 Sin uso	x	0	0	0	1	NTSC Cable
				x	0	0	1	0	ATSC Air
				x	0	0	1	1	ATSC Cable_std
				x	0	1	0	0	ATSC Cable_hrc
				x	0	1	0	1	ATSC Cable_irc
				x	0	1	1	0	ATSC cable_auto
				x	0	1	1	1	Reservado
				x	x	x	x	x	...
				x	1	1	1	1	Reservado

Todos los datos son transmitidos mediante código hexadecimal.

* Canal de dos/una parte: 6º bit :

Este bit es utilizado en un sistema listo para cable.

** Uso de canal físico: 5º bit

Si la gama de canales es NTSC por aire o NTSC por cable, será posible sintonizar el canal sólo mediante el canal físico. En este caso, el uso del bit del canal físico debe ser bajo (0). Pero si la gama de canales es ATSC por aire o ATSC por cable, existirán dos casos en los que el canal físico esté activado o desactivado.

Si el envío del canal físico es significativo, deberá establecer este bit bajo (0). Si el envío del canal físico no es significativo, deberá establecer este bit alto (1).

Ejemplo)

1. Canal analógico: orden de cable NTSC, número de canal (35), imagen principal: ma 00 23 xx xx xx 01 atributo (0x01): datos de imagen principal, dos partes (no es obligatorio), uso de canal físico, cable NTSC 'xx': En caso de sintonización de canal analógico el número de canal mayor o menor no importará.
2. Canal digital: aire ATSC, número de canal (canal físico desconocido), mayor (30), menor (3)), imagen secundaria Orden: ma 00 xx 00 1E 00 03 A2 atributo (0xA2): datos de imagen secundaria, dos partes, sin uso de canal físico, aire ATSC 'xx': en caso de sintonización de canal digital el número de canal analógico no importará.
3. Canal digital: Orden de aire ATSC, número de canal (físico (20), mayor (20), menor (3)), imagen secundaria ma 00 14 00 14 00 03 82 atributo (0x82): imagen secundaria, dos partes, uso de canal físico, aire ATSC.

Reconocimiento[a][][ID del Televisor][][OK][Dato0][Dato1][Dato2][Dato3][Dato4][x][a][][ID del Televisor]

23. Agr./Eli. de canal (Commando: m b)

Para agregar y eliminar canales.

Transmisión [m][b][][ID del Televisor][][Dato][Cr]

Dato 0: Borrar programa Dato 1: Memorizar programa

Reconocimiento [b][][ID del Televisor][][OK/NG][Dato][x]

24. Botones (Commando: m c)

Para mandar el código de botón remote IR.

Transmisión [m][c][][ID del Televisor][][Dato][Cr]

Dato: Código de botones - Vea la página 89.

Reconocimiento [c][][ID del Televisor][][OK/NG][Dato][x]

25. Control de luz de fondo(Commando: m g)

Para ajustar la luz trasera de la pantalla.

Transmisión [m][g][][ID del Televisor][][Dato][Cr]

Dato Min:0 ~ Máx:64

Reconocimiento [g][][ID del Televisor][][OK/NG][Dato][x]

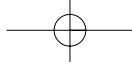

LG Electronics Inc.

